

lenny3

Guide d'utilisateur
Manuale d'uso
Guía de usuario
Guia de utilização
Bedienungsanleitung
Gebruikershandleiding
دليل سريع
Instrukcja obsługi
Upute za uporabu
Navodilo za uporabo
Uputstvo za korišćenje
ΟΔΗΓΟΣ ΧΡΗΣΤΗ



Wiko
Game changer.

USER GUIDE



lenny 3

User guide

The contents of this manual may differ in certain respects from the description of your phone depending on its software version and your telephone operator.

CONGRATULATIONS!

You have just purchased your **WIKO LENNY3** mobile phone. This guide contains all the information needed to use the phone so that you can quickly familiarise yourself, we hope, with the world of WIKO.

Copyright © 2016 WIKO

The information contained in this manual may not be disclosed to third parties or reproduced in any form whatsoever without the express written consent of WIKO.

Trademarks

WIKO is a registered trademark of WIKO SAS.

Disclaimer

This manual has been prepared with the utmost care and attention and is designed to guide you through the functions and features of your device. However, the information and recommendations contained herein do not constitute a guarantee under the Applicable law. **WIKO** reserves the right to change or modify the information contained in this manual at any time

Limitation of Liability

All content and services accessible through this device are the exclusive property of third parties and are protected by the relevant laws (copyright, patent, licence and/or other intellectual property laws). These services are for your own personal non-commercial use. It is not permitted to use any content or services without prior written permission of the content owner. You may not copy, publish, transfer, sell, create derivative works or exploit in any manner or medium any content or services displayed through this device.

THIRD PARTY CONTENT AND SERVICES ARE PROVIDED “AS IS.” WIKO DOES NOT GUARANTEE THE CONTENT OR SERVICES SO PROVIDED, EITHER EXPRESSLY OR IMPLIEDLY, FOR ANY PURPOSE WHATSOEVER. WIKO EXPRESSLY DISCLAIMS ANY WARRANTIES OF MERCHANTABILITY OR FITNESS FOR A PARTICULAR PURPOSE. WIKO DOES NOT GUARANTEE THE ACCURACY, VALIDITY, LEGALITY, OR COMPLETENESS OF ANY CONTENT OR SERVICES MADE AVAILABLE THROUGH THE DEVICE.

WIKO has no control over the content and services provided by third parties via networks or transmission devices. Moreover, third-party services may be terminated or interrupted any time without notice. Therefore, WIKO makes no representation or warranty whatsoever as to the availability of any third party content or service and expressly declines any responsibility for such termination or interruption.

WIKO cannot in any way be held responsible for the processing and/or monitoring of third party content and services accessible through this device. Any

question or request relating to the content or services should be addressed directly to the respective content or service provider.

An independent third party operator provides the SIM card and the network or system (mobile or other) on which this device operates. WIKO expressly declines any responsibility in respect of the function, availability, coverage, services, or network or system capacity (mobile or other). The responsibility of WIKO and its authorised after-sales service is limited only to the cost of repair and/or replacement of the unit during the warranty period.

WIKO IS NOT LIABLE IN THE CASE OF NEGLIGENCE, WHETHER CONTRACTUAL OR BASED ON TORT, FOR ANY DIRECT, INDIRECT, INCIDENTAL OR SPECIAL DAMAGE, LEGAL FEES, EXPENSES, OR ANY OTHER DAMAGES RESULTING FROM THE USE BY YOU OR ANY THIRD PARTY OF THE CONTENT OR SERVICES ACCESSIBLE THROUGH THIS DEVICE.

SOME JURISDICTIONS MAY NOT ALLOW THE EXCLUSION OF IMPLIED WARRANTIES OR THE LIMITATION OF THE CONSUMER'S LEGAL RIGHTS, THEREFORE THIS STATEMENT MAY NOT APPLY TO YOU.



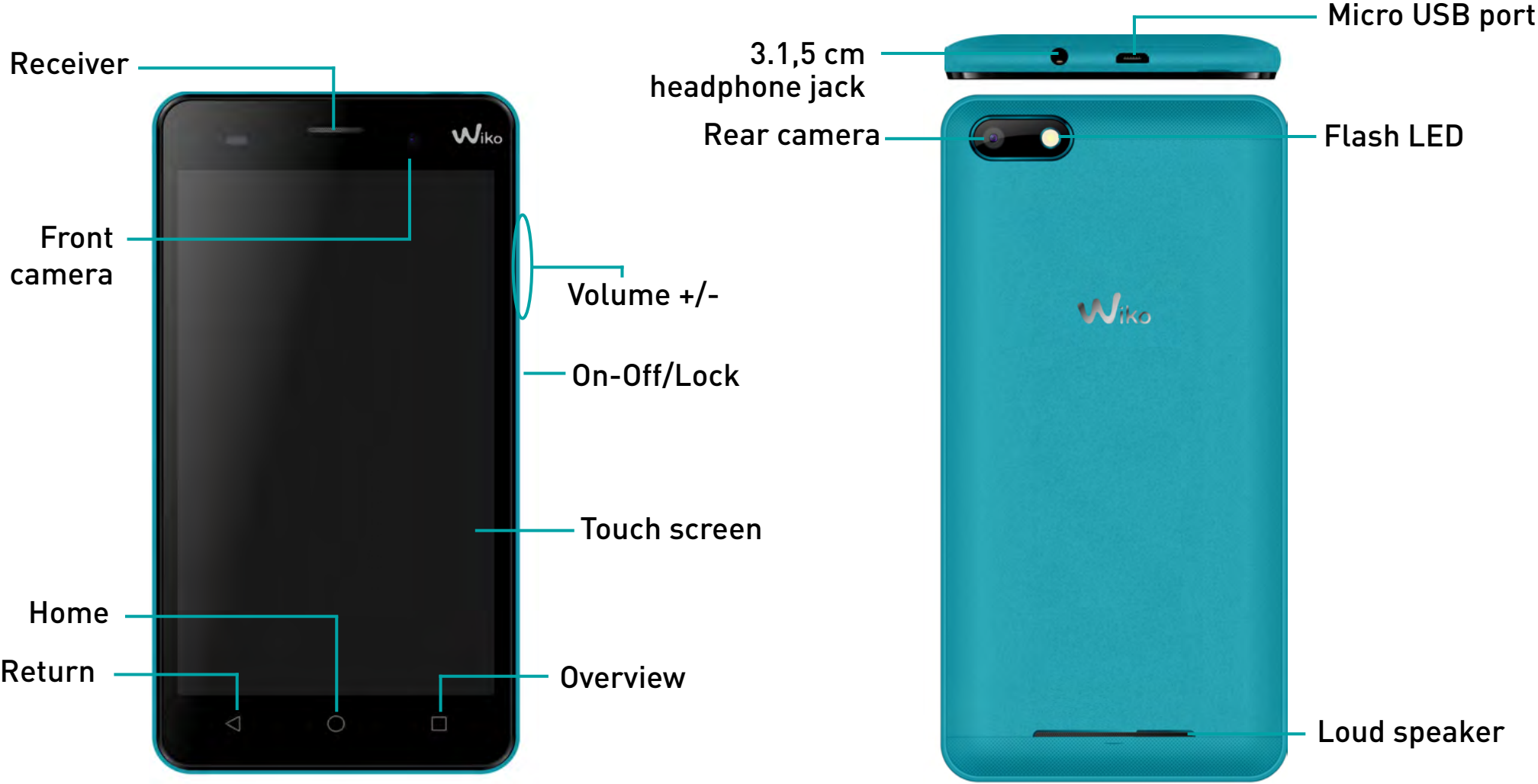

What's in the Box :

1. WIKO LENNY3 mobile phone
2. AC adaptor
3. Micro USB cable
4. Hands-free kit
5. User guide
6. Battery

Getting to Know Your Phone



~ The buttons on your phone

Button	Function
On/Off 	Press and hold the button to turn the phone on or off. Press the button lightly to lock the touch screen.
Home 	Returns to the home screen and opens Google NOW (press and hold the button).
Overview 	Opens the list of recent applications.
Return 	Returns to the previous screen. Closes the onscreen keyboard.
Volume 	Increases or decreases the call volume, the ringtone, music, games and other audio functions. Switch the ringtone to silent mode when the phone rings. Press and hold on Volume- to enable the meeting profile.

Getting Started

~ Inserting the SIM cards

In order to use your telephone, you need to insert your SIM Card. The back cover of the phone is clipped on. Please unclip it using the notch on the cover, following the contour of the phone. Insert the SIM cards following the diagrams below.

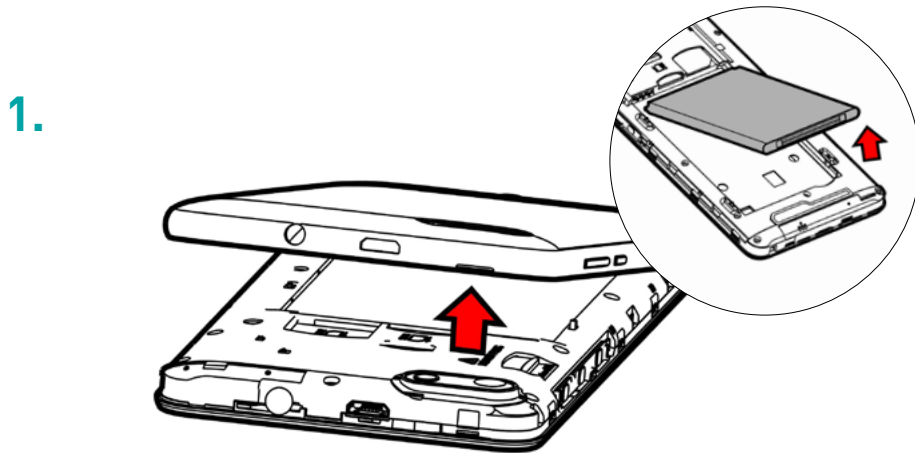

2.

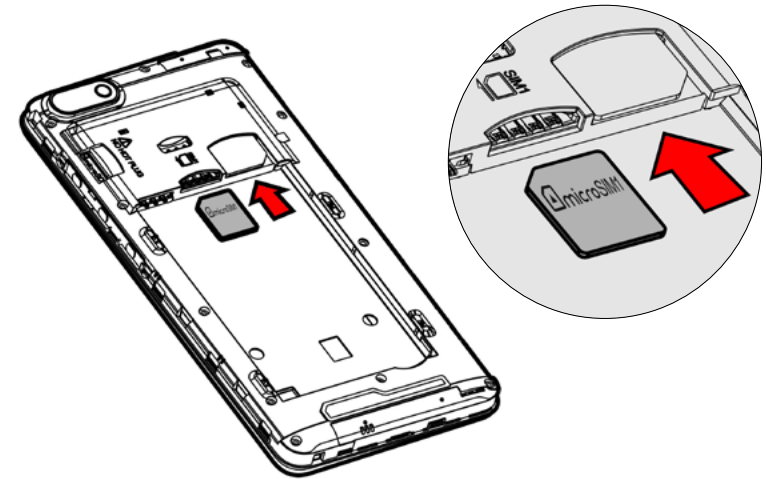

3.

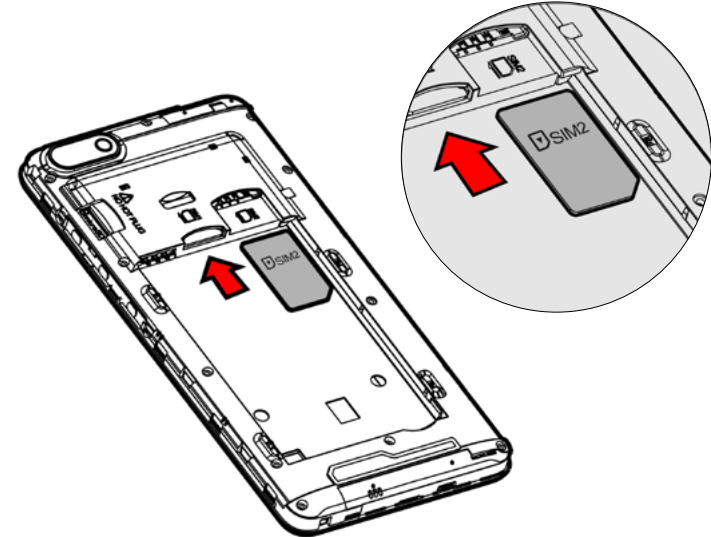

~ Installing Memory Card

Your phone takes a MicroSD memory card of up to 64 GB. Insert the microSD memory card following the diagram below.

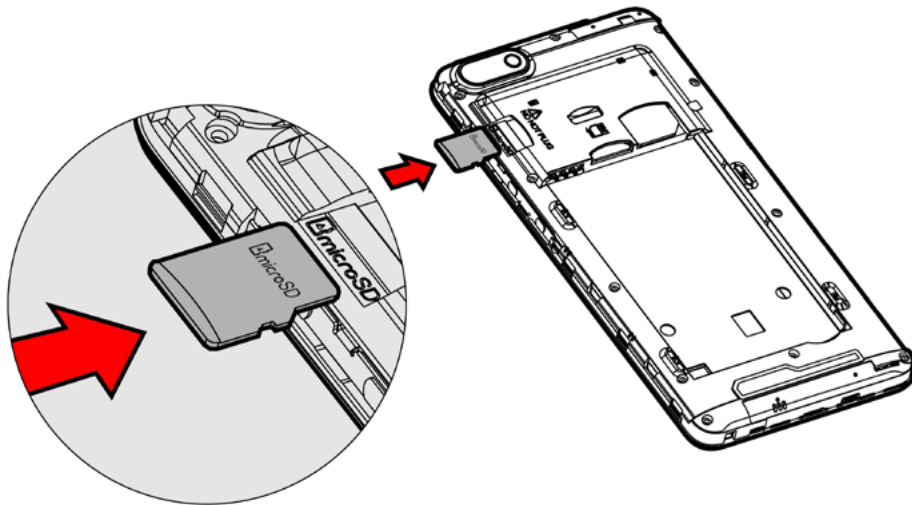

~ Charging the Battery

A flashing red light indicates that the battery level is very low: the battery should be recharged because, if the level is too low, it may shorten the life of the battery. Connect the charger to a power outlet and the micro USB connector to the phone's USB port.

The phone's status indicator changes to red, indicating that the device is charging.

Once the phone has finished charging, the status indicator changes to green and you should unplug the charger.

[For more information, refer to the Safety Information section.](#)

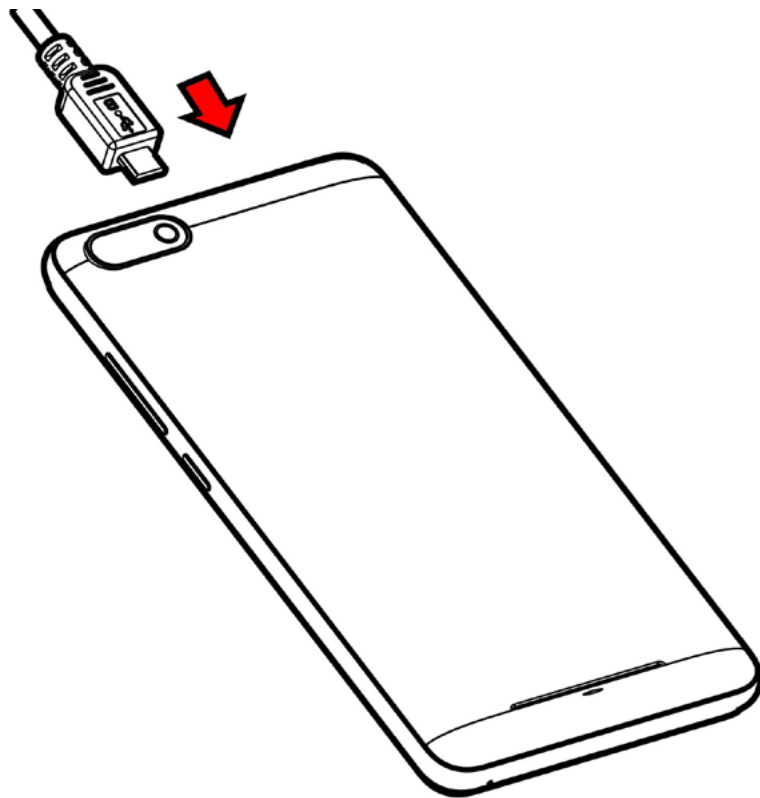

~ Turning the Phone On and Off

To turn the phone on, press on the ON/OFF button and hold it down until the phone turns on.

If your SIM card is locked, you must enter the correct PIN code to unlock the SIM card when the phone is powered up. Your PIN is supplied by your operator; if you did not receive it or have lost it, please contact them.

When the PIN is entered incorrectly three times, the mobile phone is blocked and has to be unblocked using your PUK (this is supplied with the SIM card; if this is not the case, you should contact your phone operator). To turn the phone off, press and hold the ON-OFF button until the menu opens, then press on *Power Off*.

Now press *OK* to confirm.

The phone vibrates when it is shut down completely.

Basic Operations

~ SIM Management

When you turn on your phone for the first time, various items of information about the SIM card(s) are displayed. You are asked whether you want to modify the settings for calls, messages and the internet data connection. SIM1 is configured as the default SIM card for data connection.

Now you can:

1. Set the default SIM for voice and video calls, SMS/MMS and internet data connection. The background color serves to differentiate the two SIMs
2. You can still choose a different SIM when performing an action, such as before making a call or sending a SMS/MMS by selecting «Ask every time».

~ Network Connection

- **APN Not Available**

If your operator does not appear in the list or the list is empty, ask your operator how to configure the APN manually. To do this, go to Settings → Wireless & networks → More → Mobile networks → SIM1 or SIM2 → Access Point Names , press on the ⊕ button and enter the information provided by your operator. Return to the previous menu, then choose the APN that you have just saved.

- **Enabling Data Connection**

To check your data connection settings:

1. Go to Settings → Wireless & networks → More → Mobile networks → SIM 1 or SIM 2 → Access Point Names, then enable the access point according to your operator/package.
2. To activate Mobile data, drag the notification panel downward with two fingers and enable data connection by clicking on .
3. You can choose with which SIM card you will enable data connection in Settings → Wireless & network → SIM cards → Preferred SIM for → Mobile data, then press on the SIM card you want to activate.

When you activate Data Connection for one SIM card, the 3G network can only be activated for this SIM card.

- **Data Roaming**

Note that for roaming SIM cards, you must enable the **data roaming** in the Settings → Wireless & networks → More → Mobile networks → SIM 1 or SIM 2 → Activate Data roaming. Otherwise, the internet connection will be disabled by default.

~ Notifications

Notification icons on the status bar

 Signal strength

H+ Connected to HSPA+ (3G++)

H Connected to HSPA (3G+)

3G Connected to 3G

E Connected to EDGE

G Connected to GPRS

 No signal

R Roaming

 Wi-Fi available



Connected to Wi-Fi



Bluetooth enabled



GPS in use



Voice call in progress



Call waiting



Missed call



Synchronising



New mail



Alarm on



Silent mode on



New voicemail



Downloading



Connected to computer



Battery level



New SMS or MMS



Airplane mode on



SIM card modified



No SIM card

Depending on the application, notifications may be accompanied by a beep, vibration or a flashing LED.

Notifications Panel

Drag the status bar downwards to see details of all your notifications. Information about new messages received, upcoming calendar events, download status, etc. will then be displayed.

Press on  to clear all temporary notifications (applications that are running are still listed).

Drag a notification to the left or right to clear it.

To close the panel, drag it upwards or press on RETURN



To access the settings panel, press on .

Shortcut: pull the notification downwards with two fingers.

Safety Information

Please read this safety information carefully so that you can use your phone in complete safety:

1. Children: Be very careful with children and your phone.

A mobile phone contains a number of spare parts. Exercise great care when children are in close proximity to the phone. The phone contains small parts that could be swallowed or cause choking.

If your phone is equipped with a camera or lighting device, do not use it too near children or animals.

2. Hearing: Prolonged listening at full power using a lightweight headset or headphones can damage your hearing. Reduce the volume to the lowest possible level when listening to music or conversations. Avoid high volumes over extended periods.

3. Driving: Exercise care when driving. Driving requires maximum attention at all times in order to minimise the risk of accidents. Using a mobile phone can distract the user and result in an accident. You must fully comply with the local regulations and laws in force regarding

the use of cell phones whilst driving. You are not allowed to use the phone whilst driving. A hands-free kit should not be regarded as an alternative solution.

4. Flying: Turn your phone off when flying.

Remember to turn your phone off when you are in a plane (GSM+ Bluetooth) as it may cause interference.

5. Hospitals: Turn your phone off near any medical devices.

It is extremely dangerous to leave a phone switched on near medical devices as it may cause interference. You must observe any instructions or warnings in hospitals and treatment centres.

6. Remember to turn your phone off in **service stations**. Do not use your device in a petrol station near fuel.

It is dangerous to use your phone inside a **professional garage**.

7. Electronic implants and pacemakers: Users who wear a pacemaker or who are fitted with an electronic implant must hold the phone on the opposite side to their implant as a precaution when making a call.

If you notice that your phone is causing interference with

a pacemaker, switch it off immediately and contact the manufacturer of the pacemaker for advice on what action to take.

8. Fire hazard: Do not leave your device near heat sources such as radiators or cookers.

Do not leave your phone charging near flammable materials as there is a real risk of fire.

9. Contact with liquid: Do not expose the phone to liquid or touch it with wet hands: any damage caused by water may be irreparable.

10. Use only WIKO-approved **accessories**. The use of unauthorised accessories may damage your phone or cause a safety risk.

11. Do not destroy the **batteries** and **chargers**.

Never use a battery or charger that has been damaged. Keep batteries away from magnetic objects as the latter might cause a short-circuit between the positive and negative terminals of your batteries and permanently destroy the battery or phone.

As a general rule, you should not expose the batteries to very high or low temperatures (below 0°C or above 45°C). Differences in temperature may reduce battery autonomy and service life.

12. Shocks and impact: Handle and use your phone with the utmost care.

Protect your phone: shocks and impact may damage it. Some parts of your phone are made from glass and might break if the phone is dropped or is subject to severe impact. Avoid dropping your phone. Do not touch the screen with sharp objects.

13. Electric shock: Do not try to dismantle your phone as there is a very real risk of electric shock.

14. Maintenance: If you want to clean your handset, use a dry cloth (do not use a solvent, such as benzene, or alcohol).

15. Recharge your phone in a well ventilated area. Do not recharge your device when it is resting on a soft surface.

16. Damage to magnetic strips: Keep your phone away from credit cards as they may damage the data on the magnetic strips.

17. Do not use the mobile phone in an environment at too high or too low temperature, never expose the mobile phone under strong sunshine or too wet environment. The suitable temperature for the phone is -10°C to +45°C, the maximum charging temperature declared by the manufacturer is +40°C.

18. Due to the used enclosure material, the GSM mobile phone shall only be connected to a USB Interface of version 2.0 or higher. The connection to so called power USB is prohibited.

19. The power adapter is the disconnect device for this equipment. The socket-outlet shall be near the equipment and easily accessible.

20. This charger is for indoor use only, the charger type is:

AREA	COUNTRIES	CHARGER TYPE
Area 1	France, Germany, Italy, Portugal, Spain, Belgium, Netherland, Switzerland, Luxembourg, Poland, Algeria, Croatia, Serbia, Slovenia	TN-050100E4, output voltage/ current is 5.0V/1.0A
Area 2	UAE, Saudi Arabia, Nigeria, Kenya	TN-050100B4, output voltage current is 5.0V/1.0A

~ Important operating guidelines

Batteries - SIM - Emergency calls - SAR - Repairs

1. To increase the life of your battery, only use WIKO chargers and batteries. Replacing the battery with a non-compliant model may result in the latter exploding.
2. Never throw batteries on a fire and follow the guidelines in force for recycling used batteries and phones.
3. Be careful not to crush or damage the battery, as this could cause an internal short circuit and overheating.
4. Do not take the battery apart.
5. The battery can be recharged several hundred times before needing to be replaced. When it shows signs of losing its power, it can be replaced.
6. If you do not use your mobile phone for an extended period, remember to recharge the battery to optimise its use time.
7. Do not throw batteries away with household waste: recycle them in accordance with the manufacturer's guidelines. If the battery is damaged, contact the after-sales service or the nearest authorised WIKO dealer.
8. Unplug the charger from the wall socket when the

battery is fully charged in order to reduce your energy consumption.

9. Do not leave the battery being charged for more than a week as this might result in an overload and reduce the life of the product.

10. Handle the SIM cards with care: wipe them with a soft cloth if they appear dirty.

11. Emergency calls: the emergency numbers may not be accessible on all mobile telephone networks, in isolated areas or areas where there is no coverage; check first with your operator.

12. Radio Frequency Exposure:

Your mobile phone has been designed and manufactured in accordance with the international guidelines (ICNIRP¹) on exposure to radio frequencies. These guidelines, which are based on various studies and research, have been developed by independent scientific organisations to ensure the safety of everyone who uses a mobile phone.

The safety information on exposure to radio waves uses a unit of measurement known as SAR (Specific Absorption Rate). The international guidelines have set this limit at 2W/kg*. The phone is used in standard

operating positions when being tested for its SAR.

¹International Commission on Non-Ionising Radiation Protection

Although the SAR is determined using the highest power level, the phone's real rate of specific absorption whilst in operation may be well below the maximum value.

A phone is designed to operate at different power levels so that it only uses the power it needs to be connected to the network.

In addition, all models of phone must undergo tests before being marketed to ensure compliance with the European R&TTE directive.

This directive publishes strict rules for guaranteeing the safety of users and for preventing any risks to health.

The maximum SAR value tested on this device when used in its normal position at the ear is 0.358 W/kg and 0.295 W/kg when used close to the body, at a minimum distance of 1,5 cm. It complies with the rules on exposure to radio frequencies when used in its normal position at the ear or at a minimum distance of 1,5 cm from the

body. The device uses a high-quality network connection for transmitting files, data and messages. On occasion, the transmission of files or messages may be delayed until the connection is available. When this is the case, be sure to follow the instructions regarding the separation distance for establishing the transmission. If you use a case, belt-clip or holder for carrying the phone, it must not contain any metal and should be kept at a minimum distance of 1,5 cm from your body.

*The SAR limit for mobile devices is 2.0 watts / kilogram (W/kg) averaged over ten grams of body tissue. SAR values may vary according to the standards for reporting information that are in force in different countries.

Tips for Reducing Exposure Levels

We recommend that you use your phone in good reception conditions in order to reduce the amount of radiation received. It is advisable to limit the amount of time you use the phone in underground car parks and when travelling by car or train, etc.

Reception conditions are indicated by the bars that are displayed on your phone: the more bars there are, the better the reception quality.

We recommend that you use the hands-free kit to reduce exposure to radiation.

To reduce the adverse effects of prolonged radiation exposure, we advise teenagers to hold the phone away from their lower abdomen, and that pregnant women hold the phone at a distance from their stomach.

13. Only qualified service personnel should repair your device. If you give your device to non-qualified personnel for repair, the phone will not be covered by WIKO's warranty.

14. The IMEI code is the serial number used to identify your device and for After-Sales support. There are several ways of finding your IMEI code:

- Type * # 06 # on your mobile telephone's keypad.
- Refer to the packaging box that your telephone came in.
- Remove the battery from your device: on the back, you will see a label with your IMEI code. (For non-removable batteries, refer to the IMEI engraved on the telephone's rear casing).

NOTE

WIKO's warranty does not cover normal wear and tear (batteries, screens, keyboards, camera lenses, etc.).

Data Use Agreement

Registering your WIKO phone is a free service offered by WIKO that allows our engineers to connect to your phone's physical data so that they can tell what your model and hardware specifications are in real time. In return, the engineers can keep you informed of updates that are available for your system and warn you in case of a recognised technical failure on a model or series. In addition, this service allows us to alert you instantly if there is a malfunction so that we can provide a technical solution as soon as possible. It is necessary to gather this data in order for WIKO to propose appropriate updates for your mobile phone.

By registering your phone, you acknowledge that WIKO and its engineers are able to collect, store, analyse and use diagnostic, technical and usage data (and related

data) including, without limitation, data regarding your WIKO device, your software system and your applications. We will collect this information on a regular basis to facilitate the provision of software updates and product support and miscellaneous services offered to customers (where applicable) relating to the software on your device.

WIKO may use this information without revealing the identity of the customer in order to offer and improve its products or services for the user.

This service will not give us access to your content and personal files.

You need to be connected to the mobile internet network for a short time to register your WIKO phone. This may result in connection costs, at your expense, depending on the nature of your contract with your mobile operator. We recommend that you use a Wi-Fi connection, as with this type of connection there is no data limit (if your phone service limits the exchange of data) and the connection is quicker.

The information obtained is processed electronically in order to access the physical data on your phone.

They will be kept by WIKO in a dedicated, secure location for a maximum of three years from the date of collection, depending on the nature of the data. **The data recipient is WIKO SAS.**

You have the right to access, modify, rectify or delete your personal data submitted upon registration. You may exercise this right by writing to WIKO SAS, 1 rue Capitaine Dessemond, 13007 MARSEILLE, FRANCE.

~ Recycling



The symbol of a crossed-out wheeled bin, as found in this manual, indicates that the item is subject to European Directive 2002/96/EC, which states that electrical and electronic equipment, batteries, accumulators and accessories must undergo selective waste management.

Make sure that, when your phone is no longer usable, you put it in a suitable waste bin or return it to a mobile phone retailer. In this way you will help to reduce environmental and health hazards.

Local councils, retailers and national manufacturing associations will give you the necessary information on how to dispose of your old device.

«The details and conditions of our manufacturer warranty are available at www.wikomobile.com»



STATEMENT OF COMPLIANCE

We, WIKO SAS - 1, rue Capitaine Dessemond - 13007 - Marseille - FRANCE, here by declare that **the LENNY3 mobile phone** complies with the standards and provisions of the Directives.

SAFETY : EN 60950-1: 2006+A11: 2009+A1: 2010+A12: 2011+A2 :2013/ **EMC** : EN 301 489-1 V1.9.2; EN 301 489-3 V1.6.1; EN 301 489-7 V1.3.1; EN 301 489-17 V2.2.1; EN 301 489-24 V1.5.1; EN 61000-3-2:2014; EN 61000-3-3: 2013; EN 55022:2010/ AC:2011 EN55024: 2010/ **SAR** : EN 50360: 2001/A1: 2012; EN 62209-1: 2006; EN 62209-2: 2010; EN 50566:2013; EN 62479: 2010/ **RADIO** : EN 301 511 V9.0.2 (2003-03); EN 300 328 V1.9.1; EN 301 908-1 V7.1.1; EN 301 908-2 V6.2.1; EN 300 440-1 V1.6.1; EN 300 440-2 V1.4.1

The procedure for the Statement of Compliance, set out in Article 10.5 of Directive 1999/5/EC, was conducted under the supervision of the following organisation:

PHOENIX TESTLAB GmbH, Königswinkel 10
D-32825 Blomberg, Germany
www.phoenix-testlab.de
Phone +49(0)5235-9500-0 / Fax +49(0)5235-9500-10

CE 0700

The full text of the device's Statement of Compliance is available on written request to the following address :
WIKO SAS - 1, rue Capitaine Dessemond - 13007 - Marseille - FRANCE

23/01/2016

(Date)

Michel ASSADOURIAN / CEO

(Name and signature of the authorised official)



Customer service information

KENYA

<http://ke.wikomobile.com/d4687-customer-care>

MALTA

<http://mt-en.wikomobile.com>

UNITED ARAB EMIRATES

<http://ae-en.wikomobile.com/customer-care>

KINGDOM OF SAUDI ARABIA

<http://sa-en.wikomobile.com/c5-contact-after-sales-service>

NIGERIA

<http://ng.wikomobile.com/d4689-customer-care>

WIKO SAS

1, rue Capitaine Dessemond

13007 Marseille

FRANCE

www.wikomobile.com



Prolonged listening to the music player at full power may damage the user's hearing.



lenny 3

Guide d'utilisateur

Le descriptif de ce guide peut contenir certaines différences avec celui de votre téléphone en fonction de la version du logiciel ou de votre opérateur.

FÉLICITATIONS !

Vous venez d'acquérir votre mobile **WIKO LENNY3**. Vous trouverez dans ce guide toutes les informations relatives à l'utilisation de ce téléphone portable afin, nous le souhaitons, de vous familiariser rapidement avec l'univers WIKO.

Copyright © 2016 WIKO

www.wikomobile.com

Les informations contenues dans ce manuel ne peuvent être en aucun cas transmises ou reproduites sous quelque forme que ce soit et sans l'autorisation écrite de WIKO.

Marques commerciales

WIKO est une marque déposée de WIKO SAS.

Avis

Ce manuel a été réalisé avec la plus grande attention et a pour but de vous guider dans l'utilisation de cet appareil. Les informations et recommandations qui y figurent ne constituent cependant pas une garantie au sens des articles L211-4 et suivants du Code de la Consommation. **WIKO** se réserve le droit de modifier à tout moment les informations contenues dans ce manuel.

Limite de responsabilité

L'intégralité des services et contenus accessibles depuis cet appareil sont la propriété exclusive de tiers et sont donc protégés par des lois (Droit d'auteur, brevet, licence, et autres lois sur la propriété intellectuelle). Ces services sont réservés à votre usage personnel et non pour une utilisation commerciale. Il est impossible d'utiliser ces contenus ou services sans demande écrite au propriétaire du contenu. Vous ne pouvez en aucune manière copier, publier, transférer, vendre ou exploiter sur quelque support que ce soit, des contenus ou des services édités par le biais de cet appareil ou d'en produire des formes dérivées.

LES SERVICES ET CONTENUS DES TIERS SONT DELIVRÉS EN L'ÉTAT. WIKO NE GARANTIT PAS LES CONTENUS OU SERVICES AINSI DÉLIVRÉS, QUE CE SOIT DE MANIÈRE EXPRESSE OU IMPLICITE, À QUELQUE FIN QUE CE SOIT ; IL NE GARANTIT PAS NON PLUS LA QUALITÉ MARCHANDE ET L'ADÉQUATION À UN USAGE PARTICULIER. WIKO N'ASSURE PAS L'EXACTITUDE, LA VALIDITÉ, LA LÉGALITE OU L'EXHAUSTIVITÉ DES CONTENUS OU SERVICES FOURNIS PAR LE BIAIS DE CET APPAREIL.

WIKO n'a aucun contrôle sur les contenus et services qui sont transmis par des tiers via des réseaux ou des dispositifs de transmission. Par ailleurs, les services de tiers peuvent être interrompus ou résiliés à tout moment. À ce titre, WIKO n'assure aucune représentation ou garantie concernant la disponibilité de tout contenu ou service tiers et décline expressément toute responsabilité en lien avec une telle interruption ou suspension.

WIKO ne peut être en aucune manière tenu pour responsable du traitement et suivi des contenus et services tiers accessibles par le biais de cet appareil. Toute question ou requête concernant lesdits contenus ou services

doit être transmise directement au fournisseur des contenus ou des services concernés.

Un opérateur tiers, indépendant, fournit la carte SIM et le réseau ou système (cellulaire ou autre) sur lequel cet appareil fonctionne. WIKO rejette expressément toute responsabilité relative au fonctionnement, à la disponibilité, à la couverture, aux services ou à la capacité du réseau ou système (cellulaire ou autre). La responsabilité de WIKO et de son service après-vente agréé se limite uniquement au coût de la réparation et/ou du remplacement de l'unité pendant la période de garantie.

WIKO NE SERA PAS RESPONSABLE EN CAS DE NÉGLIGENCE, QUE CE SOIT AU NIVEAU DE LA RESPONSABILITÉ CONTRACTUELLE OU DÉLICTEUELLE, DES DOMMAGES DIRECTS OU INDIRECTS, ACCESSOIRES, SPÉCIAUX, DES HONORAIRES D'AVOCAT, DES FRAIS OU DE TOUT AUTRE DOMMAGE RÉSULTANT DE L'UTILISATION PAR VOUS-MÊME OU PAR UN TIERS DES CONTENUS OU SERVICES ACCESSIBLES PAR LE BIAIS DE CET APPAREIL.

CERTAINS PAYS N'AUTORISENT PAS L'EXCLUSION DES GARANTIES IMPLICITES OU LA LIMITATION DES DROITS LÉGAUX DU CONSOMMATEUR, IL SE PEUT QUE CES EXCLUSIONS ET LIMITATIONS NE VOUS SOIENT PAS APPLICABLES.





Contenu du coffret :

1. Mobile WIKO LENNY3
2. Adaptateur secteur
3. Câble micro USB
4. Kit piéton
5. Guide d'utilisateur
6. Batterie

Découvrir votre téléphone



~ Les boutons du téléphone

Boutons	Fonction
Marche/Arrêt 	Maintenir le bouton enfoncé : Allumer / arrêter le téléphone. Appuyer légèrement : verrouiller l'écran tactile.
Accueil 	Revenir à l'écran d'accueil, ouvrir Google NOW (maintenir le bouton enfoncé).
Aperçu 	Ouvrir la liste des applications récentes.
Retour 	Revenir à l'écran précédent. Fermer le clavier à l'écran.
Volume 	Augmenter ou réduire le volume de l'appel, sonnerie, musique, jeux et d'autres fonctions audio. Lorsque le téléphone sonne, passer la sonnerie en mode silencieux. Activer le mode réunion en appuyant longuement sur Volume-.

Préparer la mise en route

~ Insertion des cartes SIM

L'utilisation de votre téléphone nécessite l'insertion de votre carte SIM. La coque arrière du téléphone est fixé avec des clips. Veuillez la déclipser à l'aide de l'encoche de la coque et en suivant le contour du téléphone. Insérez les cartes SIM selon les schémas ci-dessous.

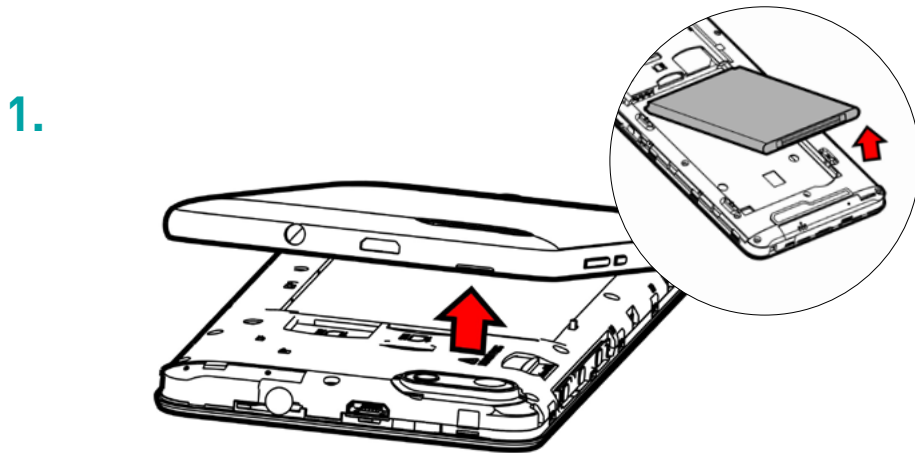

2.

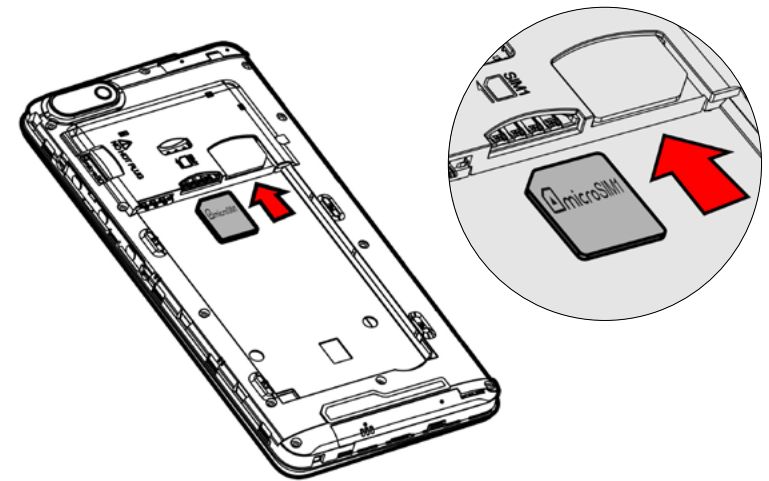

3.

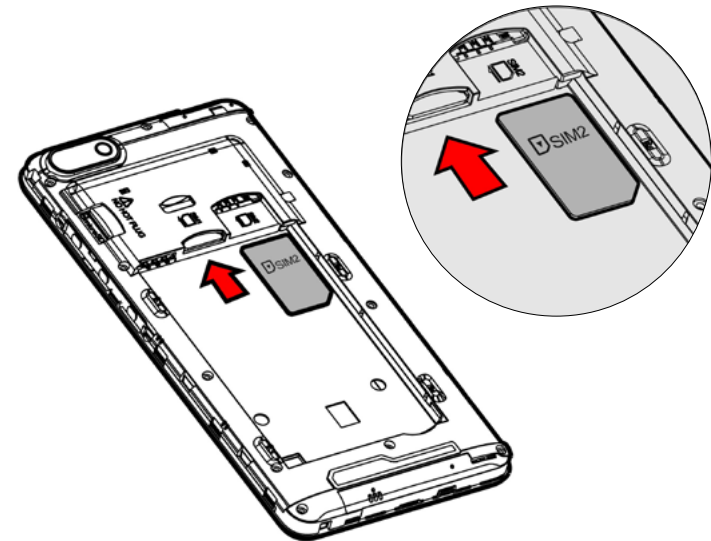

~ Installation de la carte mémoire

Votre téléphone prend en charge une carte mémoire jusqu'à 64 Go.

Insérez la carte mémoire en suivant le schéma ci-dessous.

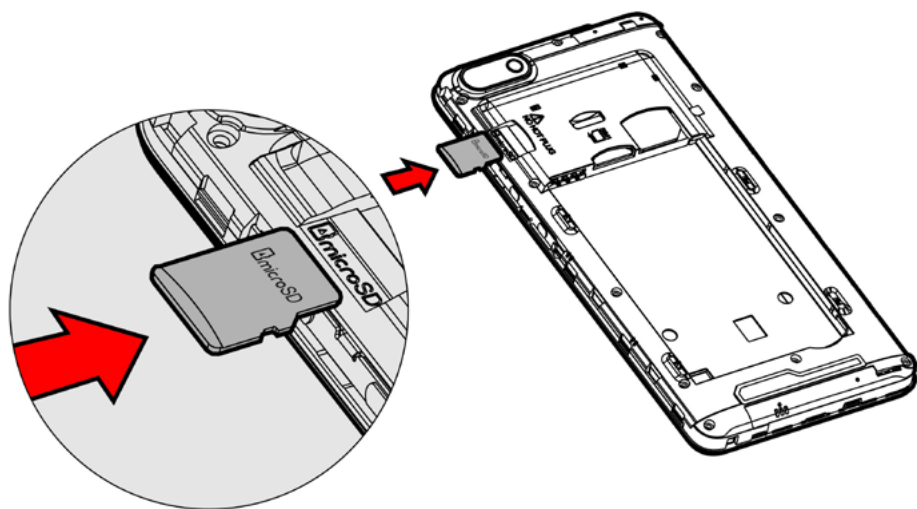

~ Chargement de la batterie

Votre téléphone est alimenté par une batterie rechargeable.

Le rouge clignotant indique que la batterie est très faible, veuillez recharger la batterie, un trop faible niveau de charge risque de réduire sa durée de vie.

Branchez le chargeur à une prise de courant et l'embout micro USB au port USB du téléphone.

Le voyant d'état du téléphone passe au rouge, indiquant qu'il est en charge.

Une fois que le chargement est terminé, le voyant d'état passe au vert, débranchez-le du chargeur.

Pour plus d'information, reportez-vous à la section «Consignes de sécurité».

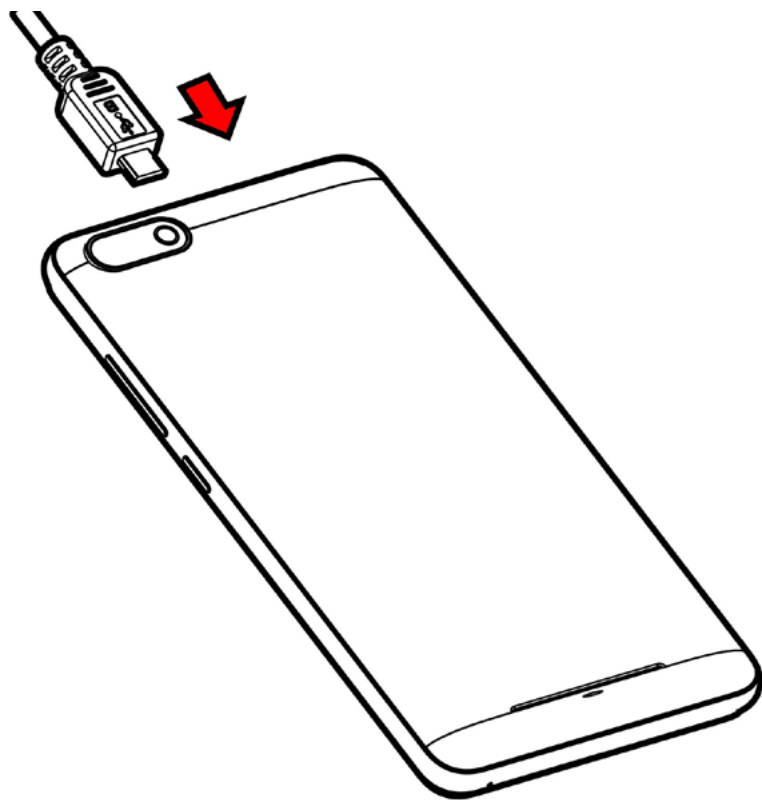

~ Démarrage et arrêt

Pour allumer le téléphone, appuyez sur le bouton MARCHE/ARRÊT de manière prolongée jusqu'à ce que le téléphone vibre.

Si votre carte SIM est verrouillée, vous devrez saisir le code PIN correct pour déverrouiller la carte SIM lors de la mise sous tension du téléphone.

Au bout de trois mauvaises saisies du code PIN, le portable se bloque et il faut le débloquent à l'aide de votre code PUK (fourni avec la carte SIM, si ce n'est pas le cas, contactez votre opérateur téléphonique).

Pour mettre le téléphone hors tension, appuyez de manière prolongée sur le bouton MARCHE/ARRÊT jusqu'à l'ouverture du menu, appuyez sur *Éteindre*. Appuyez ensuite sur *OK* pour confirmer.

Le téléphone vibre légèrement quand il est complètement éteint.

Opérations basiques

~ Gestion SIM

Lorsque vous allumez votre téléphone pour la première fois, diverses informations sur la/les cartes SIM s'affichent, vous êtes invité à modifier ou non les paramètres liés à l'appel, message et connexion internet. La carte SIM1 est configurée comme carte SIM par défaut pour la connexion des données.

Maintenant vous pouvez :

1. Régler la SIM par défaut pour les Appels vocaux, les Appel vidéos, les SMS/MMS, et la Connexion de données pour internet. La couleur d'arrière-plan permet de différencier les deux cartes SIM.
2. Vous pouvez choisir la SIM avant chaque action, par exemple, avant d'émettre un appel ou d'envoyer un SMS/MMS en sélectionnant «Toujours demander».

~ Connexion réseau

- **APN non disponible**

Si votre opérateur ne figure pas sur la liste ou que la liste est vide, renseignez-vous auprès de votre opérateur pour configurer les APN manuellement. Pour ce faire, accédez aux Paramètres → Sans fil et réseaux → Plus → Réseaux mobiles → SIM1 ou SIM2 → Noms des points d'accès, appuyez sur le bouton ⊕ et saisissez les informations fournies par votre opérateur. Revenez sur le menu précédent, choisissez l'APN que vous venez d'enregistrer.

- **Activer la connexion des données**

Pour vérifier votre configuration de connexion des données :

1. Accédez aux Paramètres → Sans fil et réseaux → Plus → Réseaux mobiles → SIM1 ou SIM2 → Noms des points d'accès, activez le point d'accès suivant votre opérateur/forfait.

2. Pour activer la connexion des données, faites glisser le panneau des notifications jusqu'en bas de l'écran et activez la connexion des données en cliquant sur .



3. Vous pouvez choisir pour quelle carte SIM vous souhaitez activer la connexion des données dans Paramètres → Sans fil et réseaux → Cartes SIM → Carte SIM préférée pour → Données mobiles, puis appuyez sur la carte SIM que vous souhaitez activer.

Quand vous choisissez la connexion de données pour une carte SIM, le réseau 3G ne peut être activé que pour cette carte SIM.

- **Itinérance des données**

Notez que pour les cartes SIM en itinérance, vous devez activer son Itinérance des données dans le menu Paramètres → Sans fil et réseaux → Plus → Réseaux mobiles → SIM1 ou SIM2 → Activer Itinérance des données. Autrement la connexion internet sera désactivée par défaut.



~ Wi-Fi

Pour activer / désactiver le Wi-Fi, faites glisser le panneau des notifications vers le bas et cliquez sur l'icône  / .

 signifie que le Wi-Fi est activé.

 signifie que le Wi-Fi est désactivé.

~ Mode Avion

Pour activer / désactiver le mode avion, faites glisser le panneau des notifications vers le bas et cliquez sur l'icône  / .



 signifie que le mode avion est activé.

 signifie que le mode avion est désactivé.



Lorsque le mode avion est activé, l'ensemble des connexions et services sans fil (données cellulaires, Wi-Fi, Bluetooth, GPS et service de localisation) est désactivé et les fonctionnalités et applications utilisant ces connexions et services peuvent être totalement ou partiellement indisponibles.

~ Notifications

Icônes de notification sur la barre d'état

	Puissance du signal
H+	HSPA+ (3G++) connecté
H	HSPA (3G+) connecté
3G	Réseau 3G connecté
E	Réseau EDGE connecté
G	Réseau GPRS connecté
	Aucun signal
R	En itinérance
	Wi-Fi disponibles



	Wi-Fi connecté
	Bluetooth activé
	GPS en service
	Appel vocal en cours
	Appel en attente
	Appel manqué
	Synchronisation
	Nouvel e-mail
	Alarme activée
	Mode silencieux activé
	Nouveau message vocal

-  Téléchargement
-  Connecté à l'ordinateur
-  Niveau de charge de la batterie
-  Nouveau SMS ou MMS
-  Mode avion activé
-  Carte SIM modifiée
-  Pas de carte SIM

Selon les applications, les notifications peuvent être accompagnées d'un signal sonore, d'une vibration ou du clignotement de voyants.

Le panneau de notifications

Pour connaître le détail de toutes vos notifications, glissez la barre d'état vers le bas de l'écran. Les informations concernant l'arrivée de nouveaux messages, d'évènements d'agenda à venir, l'état des téléchargements etc. seront alors affichées.

Appuyez sur  pour effacer toutes les notifications ponctuelles, les applications en cours sont conservées dans la liste. Glissez une notification vers la gauche ou la droite pour l'effacer. Pour fermer le panneau, faites glisser vers le haut ou appuyez sur RETOUR .

Pour accéder au panneau des réglages, appuyez sur



Pour y arriver plus rapidement, tirez la barre de notifications avec deux doigts vers le bas.

Consignes de sécurité

Afin d'utiliser ce téléphone en toute sécurité. Veuillez lire attentivement les consignes de sécurité :

1. Enfants : Soyez très vigilant avec les enfants.

Un téléphone portable contient de nombreuses pièces détachées, il s'agit donc d'être très vigilant quand un enfant est en contact avec un téléphone portable. Le produit contient des petites pièces qui peuvent être ingérées ou entraîner la suffocation en cas d'ingestion. Dans le cas où votre appareil est équipé d'un appareil photo ou d'un dispositif d'éclairage, ne l'utilisez pas trop près des yeux des enfants ou des animaux.

2. Audition : À pleine puissance, l'écoute prolongée au moyen d'un casque léger, ou d'écouteurs peut endommager votre audition. Veillez à réduire le volume au minimum nécessaire lorsque vous écoutez de la musique ou une conversation. Évitez les hauts volumes sonores pendant de longues périodes .

3. Au volant : Prudence lorsque vous conduisez. La conduite demande une attention extrême et régulière pour réduire au maximum le risque d'accident. Utiliser un téléphone portable peut distraire son utilisateur et le conduire à un accident. Il s'agit de respecter scrupuleusement la législation et les réglementations

locales en vigueur relatives aux restrictions d'utilisation de téléphone sans fil au volant. Il est donc interdit de téléphoner en conduisant et l'utilisation d'un kit main-libre ne peut pas être considérée comme une solution.

4. En avion : Éteignez votre téléphone dans l'avion.

Pensez à éteindre votre téléphone lorsque vous êtes dans un avion (GSM + Bluetooth). Celui-ci peut provoquer des interférences.

5. Milieu hospitalier : Éteignez votre téléphone à proximité de tout appareil médical.

Il est très dangereux de laisser allumé un téléphone à proximité d'un appareil médical. Celui-ci peut créer des interférences avec des appareils médicaux. Il faut donc respecter toutes les consignes et avertissements dans les hôpitaux ou centres de soin.

6. Pensez à éteindre votre téléphone dans les **stations-service**. N'utilisez pas votre appareil dans une station-essence, à proximité de carburants.

Il est dangereux d'utiliser votre téléphone à l'intérieur d'un **garage professionnel**.

7. Implants électroniques et stimulateurs cardiaques :

Les personnes équipées d'un implant électronique ou d'un stimulateur cardiaque doivent par précaution positionner le téléphone sur le côté opposé à l'implant

lors d'un appel. Si vous remarquez que votre appareil provoque des interférences avec un stimulateur cardiaque, éteignez immédiatement le téléphone et contactez le fabricant du stimulateur cardiaque pour être informé de la conduite à tenir.

8. Risques d'incendie : Ne laissez pas votre appareil à proximité de sources de chaleur comme un radiateur ou une cuisinière. Ne mettez pas votre téléphone en charge à proximité de matières inflammables (les risques d'incendie sont réels).

9. Contact avec des liquides : Ne mettez pas le téléphone en contact avec des liquides, ni avec les mains mouillées, tous les dégâts provoqués par l'eau peuvent être irréremédiables.

10. N'utilisez que les **accessoires** homologués par WIKO.

L'utilisation d'accessoires non homologués peut détériorer votre téléphone ou provoquer des risques.

11. Ne détruisez pas les **batteries** et les **chargeurs**.

N'utilisez jamais une batterie ou un chargeur endommagé.

Ne pas mettre en contact des batteries avec des objets magnétiques, risque de court-circuit entre les bornes plus et moins de vos batteries et de détruire la batterie ou le téléphone de manière définitive.

D'une manière générale, il ne faut pas exposer les batteries à des températures très basses ou très

élevées (inférieures à 0°C ou supérieures à 45°C). Ces différences de températures peuvent réduire l'autonomie et la durée de vie des batteries.

12. Chocs ou impacts : Utilisez et manipulez votre téléphone avec le plus grand soin.

Protégez votre téléphone : des chocs ou impacts pourraient l'endommager. Certaines parties de votre téléphone sont en verre, et pourraient donc se briser en cas de chute ou de gros impacts. Évitez de laisser tomber votre appareil. Ne touchez pas l'écran avec un objet pointu.

13. Décharge électrique : Ne cherchez pas à démonter votre téléphone, les risques de décharge électriques sont réels.

14. Entretien : Si vous voulez nettoyer votre combiné, utilisez un chiffon sec (pas de solvant, tel que du benzène, ou de l'alcool).

15. Rechargez votre téléphone dans une zone bien aérée. Ne pas recharger votre appareil s'il est posé sur du tissu.

16. Altération des bandes magnétiques : Ne placez pas votre téléphone à côté de carte de crédit, cela peut endommager les données des bandes magnétiques.

17. Ne pas utiliser le téléphone mobile dans un environnement à température trop élevée ou trop basse, ne jamais exposer le téléphone portable sous un fort ensoleillement ou environnement trop humide.

La température appropriée pour le téléphone est de -10°C à +45°C, la température maximale pendant le chargement indiquée par le fabricant est +40°C.

18. Le matériau dont est fait le boîtier du téléphone mobile exige une connexion à une interface USB de version 2.0 ou supérieure. La connexion à une alimentation dite USB est interdite.

19. L'adaptateur doit être installé à proximité de l'appareil et doit être facile d'accès.

20. Le chargeur est conçu pour un usage en intérieur uniquement. Le chargeur est de type :

ZONE	PAYS	TYPE DE CHARGEUR
Zone 1	France, Allemagne, Italie, Portugal, Espagne, Belgique, Pays-Bas, Suisse, Luxembourg, Pologne, Algérie, Croatie, Serbie, Slovénie	TN-050100E4, la tension de sortie/ courant est de 5.0V/1.0A
Zone 2	Emirats arabes unis, Arabie Saoudite, Nigéria, Kenya	TN-050100B4, la tension de sortie/ courant est de 5.0V/1.0A

~ Consignes d'utilisation importantes

Batteries - SIM - Appel d'urgence - DAS - Réparation

1. Afin d'augmenter la durée de vie de votre batterie, utilisez uniquement les chargeurs et batteries WIKO. Le remplacement de la batterie par un modèle non-conforme peut entraîner une explosion de cette dernière.

2. Ne jetez jamais les batteries au feu et veillez à respecter les consignes en vigueur en matière de recyclage des batteries et des téléphones usagés.

3. Veillez à ne pas endommager et écraser la batterie. Cela risquerait de provoquer un court-circuit interne et une surchauffe.

4. Ne démontez pas la batterie.

5. La batterie peut être rechargée des centaines de fois avant de devoir être remplacée. Lorsque la batterie présente des signes de faiblesse, vous pouvez procéder à son remplacement.

6. Si vous n'utilisez pas votre téléphone portable pendant une durée prolongée, pensez à recharger la batterie afin d'optimiser sa durée d'utilisation.

7. Ne vous débarrassez pas des batteries avec les déchets ménagers, pensez au recyclage et suivez les consignes du fabricant. Si la batterie est endommagée, veuillez la rapporter au service après-vente ou au revendeur WIKO agréé le plus proche.

8. Afin de réduire votre consommation d'énergie, débranchez le chargeur de la prise murale lorsque le chargement de la batterie est terminé.

9. Ne pas laisser la batterie se charger pendant plus d'une semaine, cela pourrait créer une surcharge et réduire la durée de vie du produit.

10. Manipulez les cartes SIM avec précaution, essuyez les cartes avec un chiffon doux si elles semblent sales.

11. **Appel d'urgence** : Il peut arriver que les numéros d'urgence ne soient pas accessibles sur tous les réseaux de téléphonie mobile, dans les zones isolées ou non couvertes, renseignez-vous au préalable auprès de votre opérateur.

12. Exposition aux radiofréquences :

Votre téléphone portable a été réalisé et construit de façon à respecter les directives internationales (ICNIRP¹) en matière d'exposition aux fréquences radioélectriques. Ces directives ont été mises en place par des organismes scientifiques indépendants à partir d'études et de recherches visant à garantir la sécurité de toutes les personnes ayant recours à l'utilisation d'un téléphone portable.

Les consignes de sécurité relatives à l'exposition aux ondes radio utilisent une unité de mesure appelée DAS (débit d'absorption spécifique). Les directives internationales ont fixé cette limite à 2 W/kg*. Au cours des tests permettant d'identifier le DAS, le téléphone

est utilisé dans des positions de fonctionnement standard.

¹*Commission Internationale de Protection contre les Rayonnements Non Ionisants*

Même si le taux d'absorption spécifique est déterminé sous le niveau de puissance le plus élevé, le taux d'absorption spécifique réel du téléphone en fonctionnement peut être largement inférieur à la valeur maximale.

Un téléphone est conçu pour marcher à différents niveaux de puissance de façon à utiliser uniquement la puissance dont il a besoin pour être relié au réseau. De plus, n'importe quel modèle de téléphone, avant sa commercialisation doit subir des tests visant à garantir sa conformité à la directive européenne R&TTE.

Cette directive édicte des règles strictes dans le but de garantir la sécurité des utilisateurs et prévenir tout risque sanitaire.

La valeur maximale du DAS testée sur ce modèle pour une utilisation près de l'oreille est de 0.358 W/kg et de 0.295 W/kg pour une utilisation près du corps, à une distance minimale de 1,5 cm. Il est conforme aux règles en matière d'exposition aux fréquences radioélectriques, lorsqu'il est utilisé dans sa position normale au niveau de l'oreille, ou à une distance

minimale de 1,5 cm du corps. Pour transmettre des fichiers, des données, ou des messages, cet appareil utilise une connexion de qualité au réseau. Parfois, la transmission de fichiers ou de messages peut être retardée jusqu'à ce que la connexion soit possible. Dans ce cas, veillez à bien respecter les instructions concernant la distance de séparation pour l'établissement de la transmission. Si vous utilisez un étui, un clip de ceinture, ou un support utilisé à des fins de transport, il ne doit pas contenir de parties métalliques, et doit être à une distance minimale de 1,5 cm entre le produit et le corps.

*La limite DAS concernant les équipements mobiles est de 2 watts/kilogramme (W/kg) en moyenne sur dix grammes de tissu cellulaire. Les valeurs DAS peuvent évoluer selon les normes de présentation des informations en vigueur dans différents pays.

Conseils pour réduire le niveau d'exposition

Afin de diminuer la quantité de rayonnements reçus, nous vous recommandons d'utiliser votre téléphone dans de bonnes conditions de réception. Il est conseillé d'en limiter l'utilisation notamment dans : les parkings souterrains, lors de déplacements en voiture ou en train, etc.

Les conditions de réception sont indiquées par l'intermédiaire de barrettes apparaissant sur votre

téléphone. Plus il y a de barrettes de réception indiquées sur votre téléphone, plus la qualité de réception est bonne.

Afin de limiter l'exposition aux rayonnements, nous vous recommandons l'usage du kit mains libres.

Afin de limiter les mauvaises conséquences de l'exposition à un rayonnement prolongé, nous conseillons aux adolescents de tenir le téléphone éloigné de leur bas ventre, et aux femmes enceintes de tenir le téléphone éloigné du ventre.

Vous pouvez également empêcher toute émission et réception d'ondes électromagnétiques par le téléphone en activant le mode avion.

13. La réparation de votre appareil doit être effectuée par un technicien agréé. Si vous confiez la réparation de votre appareil à des personnes non habilitées, WIKO n'assure pas la garantie du téléphone.

14. Le code **IMEI** est le numéro de série qui permet l'identification de votre appareil et le suivi de SAV. Il y a plusieurs façons pour retrouver votre code IMEI :

- Taper * # 06 # sur le clavier numérique de votre téléphone mobile.
- Consulter la boîte d'emballage de votre téléphone.
- Retirer la batterie de votre appareil: sur le dos, vous verrez une étiquette avec votre code IMEI. (Pour les batteries non-amovibles, consulter l'IMEI gravé sur la coque arrière du téléphone)

ATTENTION

WIKO ne garantit pas l'usure normale du produit (batteries, écrans, claviers, objectifs d'appareil photo, etc.).

Accord sur l'utilisation de données

L'enregistrement de votre téléphone WIKO est un service gratuit qui permet aux techniciens de WIKO d'être connectés aux données matérielles de votre téléphone, afin de connaître en temps réel vos spécifications matérielles, votre modèle et, en retour, de vous tenir informé des mises à jour disponibles pour votre système, de vous alerter en cas de défaillance technique reconnue sur un modèle ou une série. Par ailleurs, ce service permet de nous alerter instantanément en cas d'anomalie afin d'y apporter une solution technique dans les meilleurs délais. **La collecte de ces informations est nécessaire pour permettre à WIKO de proposer les mises à jour appropriées pour votre téléphone.**

Par l'enregistrement de votre téléphone, vous reconnaissez à WIKO ainsi qu'à ses techniciens la possibilité de recueillir, conserver, analyser et utiliser des informations de diagnostic, techniques, d'utilisation et afférentes, incluant, sans limites, des informations concernant votre appareil WIKO, vos logiciels système

et vos applications; nous recueillerons régulièrement ces informations pour faciliter la mise à disposition de mises à jour de logiciels, d'assistance sur les produits et de services divers proposés au client (le cas échéant) relatifs aux logiciels de votre appareil. WIKO peut utiliser ces informations, sans dévoiler l'identité du client, afin de lui proposer et d'améliorer ses produits ou ses services à l'utilisateur.

Ce service ne nous donnera pas accès à vos contenus et fichiers personnels.

L'enregistrement de votre téléphone WIKO nécessite une courte connexion au réseau internet mobile. Cela pourrait entraîner des frais de communication, à votre charge, en fonction de l'abonnement souscrit auprès de votre opérateur de téléphonie mobile. Nous vous recommandons d'utiliser une connexion Wi-Fi.

Avec le Wi-Fi, vous n'avez pas de limitation de data (si votre abonnement téléphonique limite l'échange de Data) et la connexion est plus rapide.

Les informations recueillies font l'objet d'un traitement informatique destiné à accéder aux données matérielles de votre téléphone. Elles seront conservées par WIKO dans un espace dédié et sécurisé, pour une durée maximale de trois ans à compter de leur collecte, selon la nature des données.

Le destinataire des données est WIKO SAS.

Conformément à la loi «informatique et libertés» du 6 janvier 1978 modifiée en 2004, vous bénéficiez d'un droit d'accès de rectification ou de suppression des informations personnelles transmises lors de l'enregistrement qui vous concernent, que vous pouvez exercer en vous adressant à WIKO SAS, 1, rue Capitaine Dessemond, 13007 MARSEILLE, FRANCE.

~ Recyclage



Sur ce manuel, le symbole de la poubelle barrée d'une croix, indique que le produit est soumis à une directive européenne 2002/96/EC : les produits électriques, électroniques, les batteries, et les accumulateurs, accessoires doivent impérativement faire l'objet d'un tri sélectif. Veillez à déposer le téléphone hors d'usage dans une poubelle appropriée, ou le restituer dans un magasin de téléphone portable. Cette conduite aidera à réduire les dangers pour l'environnement et la santé. Les mairies, les revendeurs, et les associations nationales de constructeurs vous donneront les précisions essentielles concernant l'élimination de votre ancien appareil. «Détails et conditions de notre garantie constructeur disponibles sur le site internet www.wikomobile.com»

DÉCLARATION DE CONFORMITÉ



Nous, WIKO SAS - 1, rue Capitaine Dessemond, 13007 Marseille, FRANCE, déclarons par la présente que le **téléphone mobile LENNY3** est en conformité avec les standards et dispositions des directives.

SAFETY : EN 60950-1: 2006+A11: 2009+A1: 2010+A12: 2011+A2 :2013/ **EMC** : EN 301 489-1 V1.9.2; EN 301 489-3 V1.6.1; EN 301 489-7 V1.3.1; EN 301 489-17 V2.2.1; EN 301 489-24 V1.5.1; EN 61000-3-2:2014; EN 61000-3-3: 2013; EN 55022:2010/ AC:2011 EN55024: 2010/ **SAR** : EN 50360: 2001/A1: 2012; EN 62209-1: 2006; EN 62209-2: 2010; EN 50566:2013; EN 62479: 2010/ **RADIO** : EN 301 511 V9.0.2 (2003-03); EN 300 328 V1.9.1; EN 301 908-1 V7.1.1; EN 301 908-2 V6.2.1; EN 300 440-1 V1.6.1; EN 300 440-2 V1.4.1

La procédure de déclaration de conformité, définie dans l'article 10.5 de la directive 1999/5/EC a été conduite sous contrôle de l'organisme suivant :

PHOENIX TESTLAB GmbH, Königswinkel 10
D-32825 Blomberg, Germany
www.phoenix-testlab.de
Phone +49(0)5235-9500-0 / Fax +49(0)5235-9500-10

CE 0700

Le texte intégral de la déclaration de conformité de l'appareil est disponible sur simple demande par voie postale à l'adresse suivante : **WIKO SAS** - 1, rue Capitaine Dessemond, 13007 Marseille, FRANCE

23/01/2016

Michel ASSADOURIAN / CEO

(Date)

(Nom et signature du responsable dûment habilité)



WIKO SAS

1, rue Capitaine Dessemond
13007 Marseille

FRANCE

www.wikomobile.com

Service client

ALGERIE

(+213) 21 44 96 65

wiko.algerie@wikomobile.com

<http://dz.wikomobile.com>

BELGIQUE/ LUXEMBOURG

<http://be-fr.wikomobile.com>

FRANCE

(+33) 4 88 08 95 25

serviceclients@wikomobile.com

<http://fr.wikomobile.com>

MAROC

<http://ma-fr.wikomobile.com>

SENEGAL

<http://sn.wikomobile.com>

SUISSE

<http://ch-de.wikomobile.com>



A pleine puissance, l'écoute prolongée du baladeur peut endommager l'oreille de l'utilisateur.



Lenny 3

Manuale d'uso

I contenuti del presente manuale potrebbero variare dal prodotto finale, dal software fornito dal produttore o dal gestore telefonico.

CONGRATULAZIONI!

Hai appena acquistato un dispositivo **WIKO LENNY3**.

Nella presente guida sono elencate le informazioni relative all'uso del tuo smartphone allo scopo di aiutarti a familiarizzare con l'universo WIKO.

Copyright © 2016 WIKO

Le informazioni contenute in questo manuale non possono essere né trasmesse né riprodotte in nessuna forma, senza l'autorizzazione scritta di WIKO.

Marchi commerciali

WIKO è un marchio depositato di WIKO SAS.

Avvertenza

Il presente manuale è stato realizzato con la massima attenzione e ha l'obiettivo di guidarvi nell'utilizzo di questo dispositivo. Tuttavia, le informazioni e i consigli d'uso che vi figurano non costituiscono una garanzia ai sensi del codice del consumo (D.Lgs.206/2005). WIKO si riserva il diritto di modificare in qualsiasi momento le

informazioni contenute in questo manuale.

Limitazione di responsabilità

L'integralità dei servizi e dei contenuti accessibili da questo dispositivo sono di proprietà esclusiva di terzi e pertanto sono protetti da leggi (diritto d'autore, brevetto, licenza, e altre leggi sulla proprietà intellettuale). Tali servizi sono riservati al vostro uso personale e non per un uso commerciale. Non è possibile utilizzare tali contenuti o servizi senza previa richiesta scritta al proprietario del contenuto. Non è possibile in alcun modo copiare, pubblicare, trasferire, vendere o sfruttare con qualsiasi supporto contenuti o servizi modificati tramite questo dispositivo o di crearne forme derivate. I SERVIZI E I CONTENUTI DI TERZI SONO FORNITI "COME TALÌ". WIKO NON GARANTISCE I CONTENUTI O I SERVIZI IN TAL MODO FORNITI, ESPRESSAMENTE O TACITAMENTE, PER QUALSIASI FINE; INOLTRE NON GARANTISCE LA QUALITÀ COMMERCIALE E L'IDONEITÀ AD UN USO PARTICOLARE. WIKO NON GARANTISCE L'IDONEITÀ, VALIDITÀ, LEGALITÀ O ESAUSTIVITÀ DEI

CONTENUTI O SERVIZI FORNITI TRAMITE QUESTO DISPOSITIVO.

WIKO non ha alcun controllo sui contenuti e i servizi che sono trasmessi da terzi tramite reti o dispositivi di trasmissione. Inoltre i servizi di terzi possono essere interrotti o rescissi in qualsiasi momento. A questo titolo, WIKO non rilascia nessuna dichiarazione o garanzia riguardante la disponibilità di contenuti o servizi terzi e declina espressamente qualsiasi responsabilità relativa a tale interruzione o sospensione.

WIKO non può in alcun modo essere ritenuta responsabile del trattamento e controllo dei contenuti e servizi terzi accessibili tramite questo dispositivo. Qualsiasi domanda o richiesta riguardante tali contenuti o servizi deve essere trasmessa direttamente al fornitore dei contenuti o dei servizi coinvolti.

Un operatore terzo e indipendente fornisce la SIM e la rete o sistema (cellulare o altro) sul quale questo dispositivo funziona. WIKO rifiuta espressamente

qualsiasi responsabilità relativa al funzionamento, disponibilità, copertura, servizi o capacità della rete o sistema (cellulare o altro). La responsabilità di WIKO e del suo servizio post-vendita autorizzato si limita al costo della riparazione e/o della sostituzione dell'unità durante il periodo di garanzia.

WIKO NON È RESPONSABILE IN CASO DI NEGLIGENZA, INDIPENDENTEMENTE DAL LIVELLO DI RESPONSABILITÀ CONTRATTUALE O EXTRA-CONTRATTUALE, DEI DANNI DIRETTI O INDIRETTI, ACCESSORI, SPECIALI, DEGLI ONERI LEGALI, DELLE SPESE O DI QUALSIASI ALTRO DANNO RISULTANTE DALL'UTILIZZO DEI CONTENUTI O SERVIZI ACCESSIBILI TRAMITE QUESTO DISPOSITIVO DA PARTE DELL'UTENTE O DI TERZI.

ALCUNI PAESI NON AUTORIZZANO L'ESCLUSIONE DELLE GARANZIE IMPLICITE O LA LIMITAZIONE DEI DIRITTI LEGALI DEL CONSUMATORE, E PUÒ ACCADERE CHE TALI ESCLUSIONI E LIMITAZIONI NON SIANO A VOI APPLICABILI.



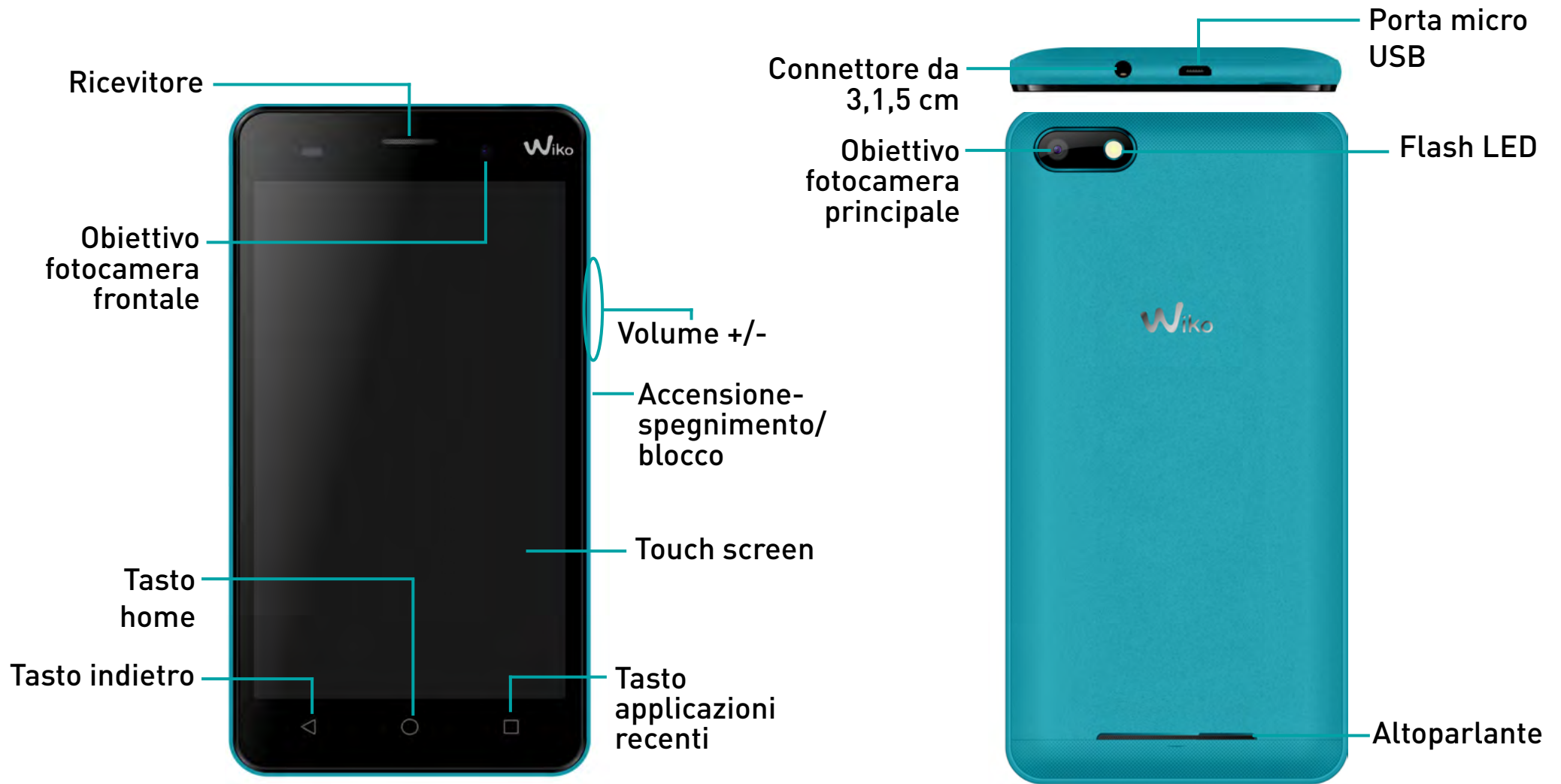

Contenuto della confezione :

1. Dispositivo WIKO LENNY3
2. Adattatore
3. Cavo micro USB
4. Auricolare
5. Manuale d'uso
6. Batteria

Componenti del dispositivo



~ I tasti del dispositivo

Tasti	Funzione
Accensione/ spegnimento 	Tenere premuto il tasto per accendere/spegnere il telefono. Premere brevemente per bloccare/sbloccare il touch screen.
Home 	Consente di ritornare alla schermata principale o aprire Google NOW (tenere premuto il tasto).
Applicazioni recenti 	Consente di aprire l'elenco delle applicazioni recenti.
Tasto indietro 	Consente di ritornare alla schermata precedente. Consente di chiudere la tastiera della schermata.
Volume 	Consente di regolare il volume della suoneria della chiamata, della musica, dei giochi e delle altre funzioni audio. Quando il telefono squilla, consente di mettere il dispositivo in modalità silenziosa. Per attivare la modalità «riunione» premere a lungo il tasto Volume -

Operazioni preliminari

~ Installazione SIM

L'utilizzo del telefono necessita l'inserimento delle SIM.
La scocca posteriore del telefono è fissata con delle clip, va staccata partendo dalla piccola scanalatura sulla scocca e seguendo il contorno del telefono.
Inserire le schede SIM in base agli schemi qui sotto.

1.

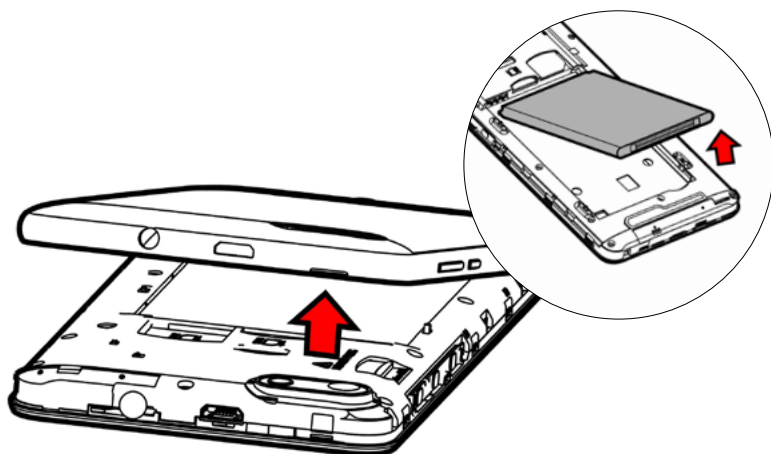

2.

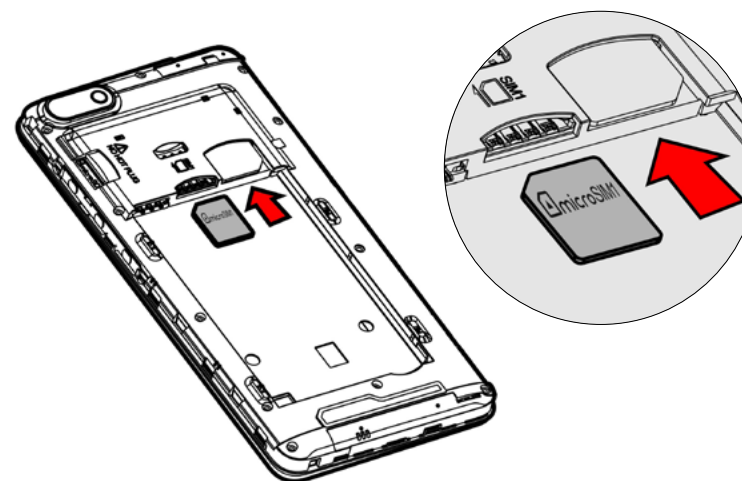

3.

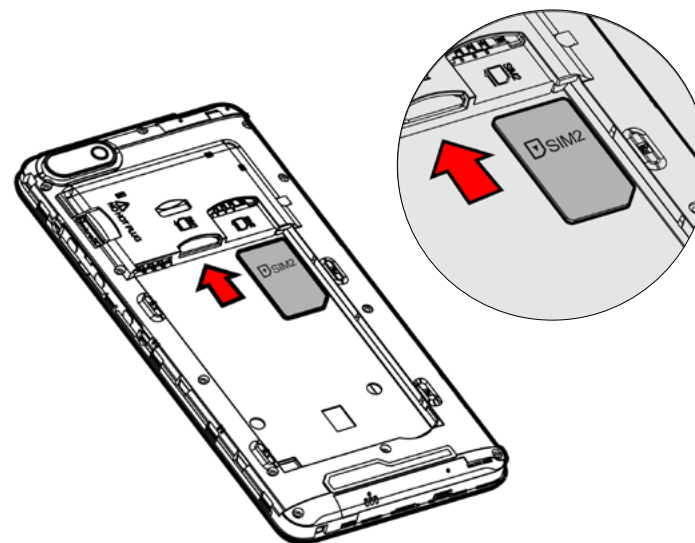

~ Installazione della Micro SD

Il dispositivo è predisposto per schede Micro SD fino a 64 GB.

Inserire la Micro SD come indicato nella figura sotto.

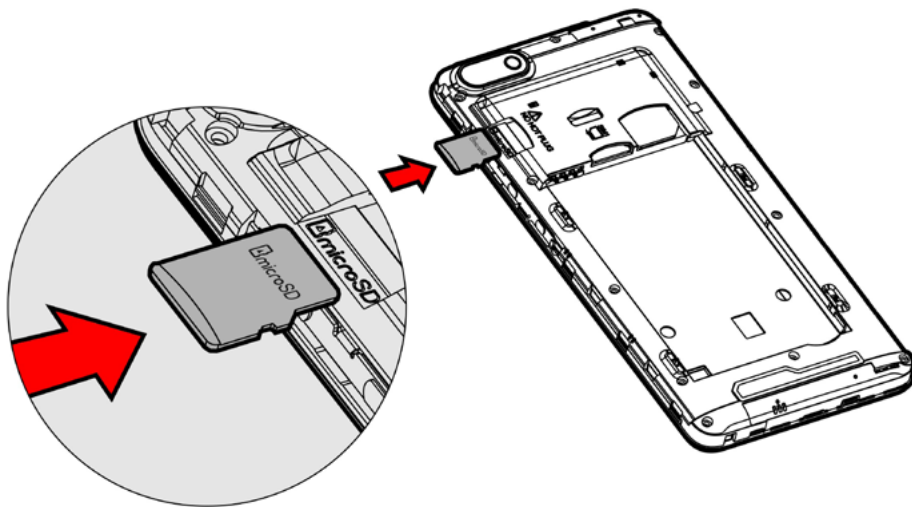

~ Caricamento della batteria

Il dispositivo è alimentato da una batteria ricaricabile.

La luce rossa intermittente indica che il livello di carica della batteria è basso.

Inserire il caricabatterie in una presa di corrente e collegare il connettore micro USB alla porta USB del dispositivo.

La spia di stato del dispositivo diventerà rossa per indicare che la batteria è in carica.

Al termine del caricamento, la spia diventerà verde e sarà possibile scollegare il caricatore dalla presa di corrente.

Per maggiori informazioni consultare il capitolo «Precauzioni di sicurezza».

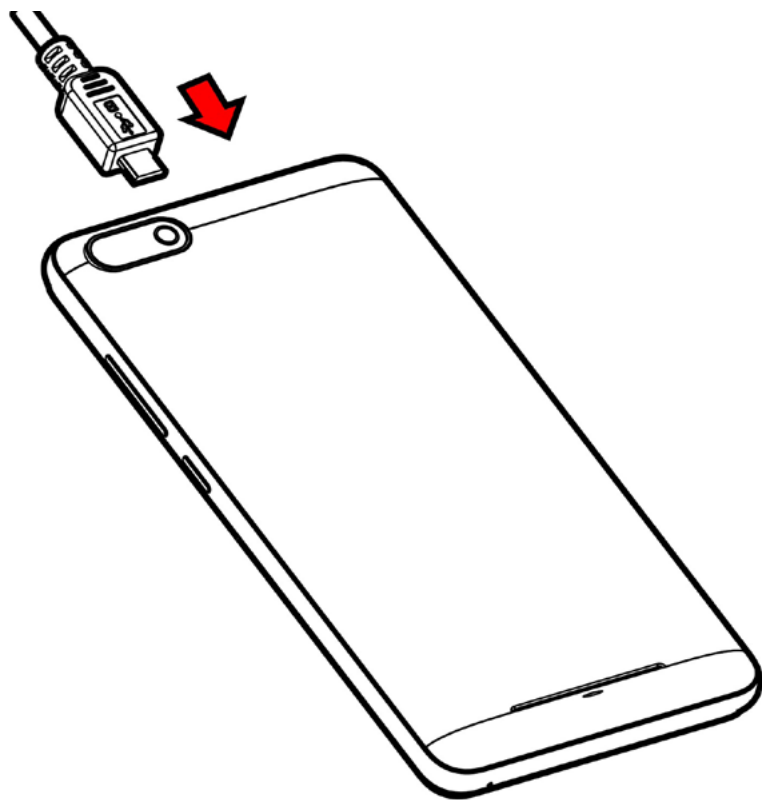

~ Accensione e spegnimento

Per accendere il dispositivo, tenere premuto per qualche secondo il tasto di ACCENSIONE/SPEGNIMENTO fino a quando il dispositivo vibra.

Se la SIM è protetta, inserire il codice PIN per sbloccarla al momento dell'accensione del dispositivo. Il PIN viene fornito dal gestore telefonico; in caso di smarrimento contattare il gestore telefonico.

Se per tre volte consecutive si inserisce il PIN sbagliato, il dispositivo si blocca e per sbloccarlo è necessario inserire il codice PUK (fornito insieme alla SIM; in caso contrario richiedere il PUK al gestore telefonico prescelto).

Per spegnere il dispositivo, tenere premuto il tasto di ACCENSIONE/SPEGNIMENTO fino all'apertura del menu, premere *Spegni*. Premere *OK* per confermare.

Il telefono vibra un secondo prima del completo spegnimento.

Operazioni di base

~ Gestione delle SIM

Quando si accende il dispositivo per la prima volta oppure se si cambia la SIM, vengono visualizzate numerose informazioni che suggeriscono il cambiamento o il mantenimento dei parametri relativi alla chiamata, ai messaggi o alla connessione internet. La SIM1 è configurata come SIM predefinita per la connessione dei dati.

È possibile :

1. Impostare la SIM predefinita per le Chiamate vocali, le Videochiamate, gli SMS/MMS, e la Connessione dei dati per internet. Il colore di fondo permette di distinguere le due SIM.
2. Potete scegliere quale SIM utilizzare prima di ogni azione, per esempio, prima di fare una chiamata o inviare un SMS/ MMS scegliendo “Chiedi ogni volta”.

~ Connessione Internet

- **APN non disponibile**

Se l'operatore di servizi internet desiderato non è presente nell'elenco oppure se l'elenco è vuoto, chiedere informazioni al proprio operatore per configurare manualmente gli APN. Per eseguire questa operazione, vai su Impostazioni → Altro → Reti cellulari → SIM 1 o SIM 2 → Nomi punti di accesso, premere il comando ⊕, e inserire le informazioni ottenute dall'operatore di rete.

Ritornare al menu precedente e selezionare quindi l'APN salvato.

- **Attivare la connessione dati**

Per controllare le impostazioni della connessione dati:

1. Vai su Impostazioni → Altro → Reti cellulari → SIM1 o SIM2 → Nomi punti di accesso, quindi attiva il punto di accesso relativo al tuo operatore/offerta.
2. Per attivare i dati mobili, trascina verso il basso il pannello delle notifiche e attiva la connessione dati cliccando .
3. Puoi scegliere con quale scheda SIM attivare la connessione dati andando su Impostazioni → Schede SIM → SIM preferita per → Rete dati, quindi premendo sulla SIM che desideri attivare.



Quando attivi la connessione dati per una scheda SIM, la rete 3G potrà essere attivata solo per questa SIM.

- **Roaming**

Per le SIM in roaming è necessario attivare il **roaming** nel menu Impostazioni → Altro → Reti cellulari → SIM1 o SIM2 → Roaming dati. In caso contrario la connessione internet in roaming sarà disattivata.

~ Notifica

Icone di notifica sulla barra di stato

-  Potenza del segnale
- H+** HSPA (3G++) connessa
- H** HSPA (3G+) connessa
- 3G** Rete 3G connessa
- E** Rete EDGE connessa
- G** Rete GPRS connessa
-  Nessun segnale
- R** In roaming
-  Reti Wi-Fi disponibili



-  Wi-Fi connesso
-  Bluetooth attivato
-  GPS in servizio
-  Chiamata vocale in corso
-  Chiamata in attesa
-  Chiamata persa
-  Sincronizzazione
-  Nuova e-mail
-  Allarme attivato
-  Modalità silenziosa attivata
-  Nuovo messaggio vocale

-  Download
-  Connesso al computer
-  Livello di carica della batteria
-  Nuovo SMS o MMS
-  Modalità aereo attivata
-  SIM modificata
-  Nessuna scheda SIM

In base alle applicazioni, le notifiche possono essere accompagnate da un segnale acustico, da una vibrazione oppure da un lampeggiamento della spia.

Il pannello delle notifiche

Consente di conoscere il dettaglio di tutte le notifiche che saranno visualizzate all'arrivo di nuovi messaggi, eventi futuri in agenda e lo stato dei download.

Premere  per cancellare tutte le notifiche, le applicazioni in corso vengono mantenute nell'elenco. Trascinare una notifica verso sinistra o destra per eliminarla. Per chiudere il pannello, trascinarlo verso l'alto oppure premere il tasto Indietro .

Per accedere al menu più velocemente, scorrere con due dita la barra delle notifiche verso il basso.

Precauzioni di sicurezza

Prima di utilizzare il presente dispositivo, leggere attentamente le informazioni sulla sicurezza:

1. Bambini : Prestare molta attenzione in presenza di bambini. Il dispositivo contiene numerosi pezzi assemblati, è quindi consigliabile fare molta attenzione se un bambino entra in contatto con esso. Il prodotto è composto da piccole parti che, se ingerite, possono causare il soffocamento.

Nel caso in cui il dispositivo sia dotato di fotocamera o di un flash, non utilizzare vicino agli occhi di bambini o animali.

2. Udito : L'eccessiva esposizione a un livello di volume troppo elevato, in particolare quando si utilizzano le cuffie o l'auricolare, può causare danni all'udito. Si raccomanda di abbassare il volume al minimo necessario quando si ascolta la musica o durante una conversazione. Evitare l'esposizione a un livello di volume troppo elevato per lunghi periodi di tempo.

3. Alla guida : Essere prudenti quando si è alla guida. L'uso di un dispositivo mobile durante la guida può causare distrazione con il rischio di provocare incidenti. Rispettare scrupolosamente le disposizioni di legge in

vigore in materia di restrizioni di utilizzo di dispositivi, quando si è alla guida di autoveicoli. È vietato telefonare durante la guida e l'utilizzo di un dispositivo «hands free» (viva voce) può essere una valida soluzione.

4. In aereo : Si raccomanda di spegnere il dispositivo durante la permanenza in un aereo , poiché potrebbe causare interferenze.

5. Ambiente ospedaliero : Spegnere il dispositivo in presenza di qualsiasi strumentazione medica, poiché potrebbe interferire con quest'ultima. E' necessario perciò rispettare tutte le precauzioni e le avvertenze presenti negli ospedali o nei centri di cura.

6. Spegnere il dispositivo quando si è fermi in una **stazione di servizio**. Non utilizzare il dispositivo in un distributore di benzina, in vicinanza di carburanti. È pericoloso utilizzare il dispositivo all'interno di **un'officina meccanica**.

7. Impianti elettronici e pace-maker : I portatori di impianti elettronici o pace-maker devono, in via precauzionale, posizionare il dispositivo sul lato opposto a quello dell'impianto durante una conversazione telefonica. Nel caso in cui il dispositivo provochi interferenze con il pace-maker, spegnere immediatamente il dispositivo

e contattare il produttore del pace-maker per avere informazioni sulle precauzioni da osservare.

8. Rischio di incendio : Non lasciare il dispositivo vicino a fonti di calore, per esempio un radiatore o una stufa. Non mettere il telefono in ricarica vicino a materiali infiammabili (i rischi di incendio sono reali).

9. Contattato con i liquidi : Non lasciare il dispositivo a contatto con i liquidi e non utilizzarlo con le mani bagnate : qualsiasi danno provocato dall'acqua è irreversibile.

10. Utilizzare unicamente **accessori** omologati da WIKO.

L'utilizzo di accessori non omologati può deteriorare il dispositivo o provocare dei rischi.

11. Non distruggere le **batterie** e il **caricabatterie**.

Non utilizzare mai una batteria o un caricabatterie danneggiato.

Non mettere in contatto le batterie con oggetti magnetici per evitare il rischio di cortocircuito fra i poli positivo e negativo, che distruggerebbe la batteria o il dispositivo. In linea generale, evitare di esporre le batterie a temperature molto basse o molto elevate (inferiori a 0°C o superiori a 45°C). Queste differenze di temperatura possono ridurre l'autonomia e la durata della vita delle batterie.

12. Urti o impatti : Utilizzare e maneggiare il dispositivo

con grande attenzione e cura.

Proteggere il dispositivo da urti o impatti che potrebbero danneggiarlo. Alcune parti del dispositivo sono di vetro e potrebbero quindi rompersi in caso di caduta o di impatti violenti. Non lasciare cadere il dispositivo. Non toccare lo schermo con oggetti appuntiti.

13. Scariche elettriche : Non tentare di smontare il dispositivo, i rischi di scariche elettriche sono reali.

14. Manutenzione : Per pulire il dispositivo, utilizzare un panno asciutto (senza solventi quali benzene o alcol).

15. Ricaricare il dispositivo in un ambiente ben aerato. Non ricaricare il dispositivo se è appoggiato su una superficie morbida.

16. Alterazione delle bande magnetiche : Non posizionare il dispositivo vicino a carte di credito per evitare di danneggiare i dati delle bande magnetiche.

17. Non utilizzare il telefono in ambienti a temperatura troppo alta o troppo bassa, non esporre mai il cellulare ad una forte presenza di calore o ad un ambiente troppo umido. La temperatura ideale per il telefono è tra -10°C a +45°C, la temperatura massima durante la carica indicata dal fabbricante è +40°C.

18. Il telefono deve essere collegato a un'interfaccia USB versione 2.0 o successive.

19. Durante la ricarica della batteria assicurarsi che la

presa di corrente sia vicina al cellulare e in un punto di facile accesso.

20. Il caricabatterie può essere utilizzato esclusivamente al chiuso. Di seguito, il tipo di caricabatterie:

AREA	PAESI	TIPO DI CARICABATTERIE
Area 1	Francia, Germania, Italia, Portogallo, Spagna, Belgio, Olanda, Svizzera, Lussemburgo, Polonia, Algeria, Croazia, Serbia, Slovenia	TN-050100E4, la tensione di uscita/corrente è 5.0V/1.0A
Area 2	EAU, Arabia Saudita, Nigeria, Kenya	TN-050100B4, la tensione di uscita/corrente è 5.0V/1.0A

~ **Importanti precauzioni d'uso**

Batterie - SIM - Chiamata d'emergenza - SAR - Riparazione

- 1.** Per aumentare la durata della batteria, utilizzare unicamente i caricabatterie e le batterie WIKO. Sostituire la batteria con un modello non conforme può provocare un'esplosione di quest'ultima.
- 2.** Non gettare mai le batterie nel fuoco e rispettare le disposizioni in vigore in materia di smaltimento delle batterie e dei dispositivi obsoleti.
- 3.** Non danneggiare o distruggere la batteria. Ciò rischierebbe di provocare un cortocircuito interno e surriscaldare la batteria.
- 4.** Non smontare la batteria.
- 5.** La batteria può essere ricaricata moltissime volte prima di essere sostituita. Procedere alla sostituzione della batteria quando questa dà segni di peggioramento dell'autonomia.
- 6.** Se il dispositivo non è utilizzato per un lungo periodo, si consiglia di ricaricare la batteria al fine di ottimizzarne la durata di utilizzo.
- 7.** Non gettare le batterie nei rifiuti domestici, ma seguire le indicazioni del produttore in materia di smaltimento. Nel caso in cui la batteria fosse danneggiata,

riportarla all'assistenza post vendita.

8. Per ridurre il consumo di energia, scollegare il caricatore dalla presa di alimentazione dopo aver caricato completamente la batteria.

9. Non lasciare la batteria sotto carica per oltre una settimana. Questa operazione potrebbe provocare un sovraccarico e ridurre la durata della vita del prodotto.

10. Maneggiare le SIM con attenzione; pulire le schede con un panno morbido se dovessero sporcarsi.

11. Chiamate d'emergenza : è possibile che i numeri di emergenza non siano accessibili su tutte le reti di telefonia mobile, nelle aree isolate o scoperte dal servizio; si consiglia di verificare la copertura presso il proprio operatore.

12. Esposizione alle radiofrequenze :

Il presente dispositivo portatile è realizzato e costruito nel rispetto delle direttive internazionali (ICNIRP¹) in materia di esposizione alle onde radio ed elettriche. Le direttive menzionate sono state adottate da enti scientifici indipendenti a partire da studi e ricerche che hanno lo scopo di garantire la sicurezza di tutte le persone che utilizzano un dispositivo.

Le precauzioni di sicurezza relative all'esposizione a onde radio utilizzano un'unità di misura chiamata SAR (tasso di assorbimento specifico). Le direttive interna-

zionali hanno fissato questo limite a 2W/kg^* . Nel corso di test che consentono di identificare il SAR, il dispositivo è utilizzato in modalità di funzionamento standard. *¹Commissione internazionale di protezione contro le radiazioni non ionizzanti.*

Anche se il tasso di assorbimento specifico è determinato usando il livello di potenza più elevato, il tasso di assorbimento specifico reale del dispositivo in funzione può essere molto inferiore rispetto al valore massimo. Un dispositivo è concepito per funzionare a diversi livelli di potenza in modo da utilizzare unicamente la potenza necessaria per essere collegato alla rete.

Inoltre, qualsiasi modello di dispositivo mobile, prima di essere commercializzato, deve essere sottoposto a test per garantirne la conformità alla direttiva europea R&TTE.

La direttiva citata prescrive norme rigide nell'ottica di garantire la sicurezza degli utenti e prevenire qualsiasi rischio per la salute.

Il valore massimo del SAR testato sul presente apparecchio quando è utilizzato in modalità normale all'altezza dell'orecchio è di 0.358 W/kg e di 0.295 W/kg quando è utilizzato vicino al corpo, a una distanza mini-

ma di 1,5 cm. È conforme alle disposizioni in materia di esposizione alle onde radio ed elettriche quando è utilizzato in modalità normale all'altezza dell'orecchio oppure a una distanza di 1,5 cm dal corpo. Per trasmettere file, dati o messaggi il presente dispositivo utilizza una connessione di alta qualità alla rete. La trasmissione dei file o dei messaggi talvolta può essere ritardata fino a quando la connessione diventa disponibile. In questo caso, rispettare le istruzioni relative alla distanza di separazione per la realizzazione della trasmissione. Ogni eventuale custodia, porta telefono da cintura o qualsiasi supporto per il trasporto del dispositivo non deve contenere parti metalliche e deve essere a una distanza minima di 1,5 cm dal corpo.

*Il limite SAR per i dispositivi mobili è in media di 2,0 watt/chilogrammo (W/kg) su dieci grammi di tessuto cellulare. I valori di SAR possono variare secondo le norme di presentazione delle informazioni in vigore nei diversi paesi.

Consigli per ridurre il livello d'esposizione

Al fine di diminuire la quantità di radiazioni ricevute, si consiglia di utilizzare il dispositivo in buone condizioni di ricezione. Si consiglia di limitarne l'uso in particolare: nei parcheggi sotterranei, durante gli spostamenti in

automobile o in treno, ecc.

Le condizioni di ricezione sono indicate dalle barre visualizzate sul dispositivo. Più il numero di barre della ricezione è elevato, più la qualità della ricezione è buona.

Al fine di limitare l'esposizione a radio frequenza, si consiglia di utilizzare un kit viva voce.

Per limitare le conseguenze negative dell'esposizione prolungata alle onde radio, gli adolescenti e le donne in gravidanza dovrebbero tenere il dispositivo lontano dalla pancia.

13. L'eventuale riparazione del dispositivo deve essere eseguita da un tecnico autorizzato. Nel caso in cui il dispositivo fosse riparato da tecnici non autorizzati, WIKO non riconoscerebbe la garanzia del dispositivo.

14. Il codice IMEI è il numero di serie che permette l'identificazione del tuo apparecchio e il controllo del servizio post-vendita. Vi sono diversi modi per rilevare il codice IMEI:

- Digitare * # 06 # sul tastierino numerico del cellulare.
- Consultare la confezione del telefono.
- Rimuovere la batteria dell'apparecchio: sul retro, si trova un'etichetta con il codice IMEI. (Per le batterie non rimovibili, consultare l'etichetta sul guscio posteriore del telefono)

ATTENZIONE

WIKO non è responsabile dell'usura del prodotto (batterie, schermo, tastiera, obiettivo fotografico, ecc.).

Consenso sull'uso dei dati

La registrazione del tuo dispositivo WIKO è un servizio gratuito che consente ai nostri tecnici di connettersi ai dati hardware del tuo smartphone. E' un modo per gestire in tempo reale tutte le informazioni riguardanti il modello da te acquistato, le specifiche, gli aggiornamenti disponibili. Sarai informato in caso di anomalie individuate in un modello o per offrirti una soluzione tecnica efficace nel minor tempo possibile. La raccolta di queste informazioni è essenziale per permettere a WIKO di proporre gli aggiornamenti adeguati al tuo telefono.

Per la registrazione del tuo dispositivo, è necessario autorizzare Wiko e i suoi tecnici a raccogliere, conservare, analizzare e utilizzare informazioni di diagnostica, tecniche, d'uso e afferenti, comprese senza limitazione, informazioni riguardanti il tuo dispositivo WIKO, i software di sistema e le applicazioni; raccoglieremo regolarmente le informazioni sopra indicate per rendere

più facilmente disponibili gli aggiornamenti di software, l'assistenza sui prodotti e i diversi servizi proposti alla

clientela relativi ai software del tuo dispositivo.

WIKO può utilizzare queste informazioni, senza rivelare l'identità del cliente, per migliorare i suoi prodotti o i suoi servizi per l'utente.

Questo servizio non ci consente di avere accesso ai tuoi contenuti e file personali.

Per registrare il tuo dispositivo WIKO avrai bisogno di connetterti alla rete Internet mobile. Per questa operazione potrebbero essere addebitati dei costi di connessione in funzione dell'abbonamento che hai sottoscritto con il tuo gestore di telefonia mobile. Ti consigliamo di utilizzare una connessione Wi-Fi per non avere limitazioni di dati scaricati (se il tuo abbonamento telefonico limita lo scambio di dati) e usufruire di una connessione più veloce.

Le informazioni raccolte saranno elaborate da un sistema informatico utilizzato per accedere ai dati hardware del tuo dispositivo. Saranno conservate da WIKO in uno spazio dedicato e protetto, per un tempo massimo di tre anni a partire dal momento della loro raccolta, in base alla natura dei dati.

Il destinatario dei dati è WIKO SAS.

Beneficiate di un diritto di accesso e rettifica o cancellazione dei dati personali trasmessi durante l'iscrizione, diritto che potete esercitare rivolgendovi a WIKO SAS, 1, rue Capitaine Dessemond, 13007 MARSEILLE, FRANCE.

~ Corretto smaltimento del prodotto (rifiuti elettrici ed elettronici)

Nella presente guida, il simbolo del cassonetto barrato con una croce indica che il prodotto è soggetto alla direttiva europea 2002/96/EC:



i prodotti elettrici, elettronici, le batterie e gli accumulatori e gli accessori devono essere accuratamente separati.

I dispositivi che non sono più utilizzabili devono essere depositati nel cassonetto appropriato oppure restituiti in un negozio di telefonia. Questo accorgimento contribuirà a ridurre i rischi per l'ambiente e per la salute.

I comuni, i rivenditori e le associazioni nazionali di costruttori possono fornire le indicazioni necessarie per un corretto smaltimento del vecchio dispositivo. «Dettagli e condizioni sulla nostra garanzia del costruttore sono disponibili sul sito Internet

www.wikomobile.com»

DICHIARAZIONE DI CONFORMITÀ



La società WIKO SAS - 1, rue Capitaine Dessemond - 13007 Marsiglia - FRANCIA, dichiara qui di seguito che il **dispositivo mobile LENNY3** è conforme ai requisiti e alle disposizioni delle direttive.

SAFETY : EN 60950-1: 2006+A11: 2009+A1: 2010+A12: 2011+A2 :2013/ **EMC** : EN 301 489-1 V1.9.2; EN 301 489-3 V1.6.1; EN 301 489-7 V1.3.1; EN 301 489-17 V2.2.1; EN 301 489-24 V1.5.1; EN 61000-3-2:2014; EN 61000-3-3: 2013; EN 55022:2010/ AC:2011 EN55024: 2010/ **SAR** : EN 50360: 2001/A1: 2012; EN 62209-1: 2006; EN 62209-2: 2010; EN 50566:2013; EN 62479: 2010/ **RADIO** : EN 301 511 V9.0.2 (2003-03); EN 300 328 V1.9.1; EN 301 908-1 V7.1.1; EN 301 908-2 V6.2.1; EN 300 440-1 V1.6.1; EN 300 440-2 V1.4.1

La procedura di dichiarazione di conformità di cui si fa riferimento nell'articolo 10.5 della direttiva 1999/5/EC è stata eseguita con il contributo dei seguenti Enti :

PHOENIX TESTLAB GmbH, Königswinkel 10

D-32825 Blomberg, Germania

www.phoenix-testlab.de

Telefono +49(0)5235-9500-0 / Fax +49(0)5235-9500-10

CE 0700

Il testo integrale della dichiarazione di conformità del dispositivo è disponibile su semplice domanda inviata per posta all'indirizzo seguente : **WIKO SAS** - 1, rue Capitaine Dessemond - 13007 Marsiglia - FRANCIA

23/01/2016

Michel ASSADOURIAN / CEO

(Data)

(Nome e firma del responsabile autorizzato)



Servizio Clienti:

ITALIA
(+39) 199 240 618
info@wikomobile.it
<http://it.wikomobile.com/>

SUISSE
<http://ch-de.wikomobile.com>

WIKO SAS

1, rue Capitaine Dessemond
13007 Marsiglia
FRANCIA
www.wikomobile.com



A volume alto, l'ascolto prolungato dell'auricolare può danneggiare l'udito dell'utente.



lenny 3

Guía de usuario

El contenido de esta guía podrá diferir de las funcionalidades de tu teléfono en función de la versión del software o de tu operador telefónico

¡ ENHORABUENA!

Acabas de adquirir tu teléfono móvil **WIKO LENNY3**. En esta guía encontrarás toda la información relativa a la utilización de este teléfono móvil para que, según deseamos, te familiarices rápidamente con el universo WIKO.

Copyright © 2016 WIKO

es.wikomobile.com

La información que contiene esta guía no se puede transmitir ni reproducir en ningún formato ni en ningún caso sin la autorización por escrito de WIKO.

Marcas comerciales

WIKO es una marca registrada de WIKO SAS .

Nota

WIKO se reserva el derecho de modificar en cualquier momento la información de esta guía, la cual se ha elaborado con el mayor cuidado, si bien toda la información y recomendaciones que aquí constan no constituyen garantía alguna.

Limitación de la responsabilidad

Todos los servicios y contenidos a los que puedes acceder desde este aparato son de propiedad exclusiva de terceros y por consiguiente están protegidos por las leyes (Derechos de Autor, patente, licencia y otras leyes de propiedad intelectual). Estos servicios son solo para su uso personal y no para un uso comercial. No es posible utilizar estos contenidos o servicios sin solicitarlo previamente por escrito al propietario del contenido. De ninguna manera puedes copiar, publicar, transferir, vender o explotar utilizando cualquier medio, los contenidos o servicios editados utilizando este aparato, ni producir formas derivadas de los mismos.

LOS SERVICIOS Y CONTENIDOS DE TERCEROS SE ENTREGAN “TAL CUAL”. WIKO NO GARANTIZA LOS CONTENIDOS NI LOS SERVICIOS ASÍ ENTREGADOS, YA SEA DE MANERA EXPRESA O IMPLÍCITA, y SEA CUAL FUERE SU PROPÓSITO; NO GARANTIZA TAMPOCO LA CALIDAD COMERCIAL Y LA ADECUACIÓN PARA UN USO EN PARTICULAR. WIKO NO GARANTIZA LA EXACTITUD, LA VALIDEZ, LA LEGALIDAD NI LA EXHAUSTIVIDAD DE LOS CONTENIDOS O SERVICIOS SUMINISTRADOS POR MEDIO DE ESTE APARATO.

WIKO no tiene ningún control sobre los contenidos y servicios que son proporcionados por terceros a través de redes o dispositivos de transmisión. Además, los servicios de terceros pueden interrumpirse o cancelarse en cualquier momento. En este sentido, WIKO no garantiza ninguna representación o garantía en cuanto a la disponibilidad del contenido de cualquier servicio de terceros y expresamente renuncia a cualquier responsabilidad en relación con dicha interrupción o suspensión.

WIKO no puede ser considerado de ninguna forma responsable del tratamiento y seguimiento de los contenidos y los servicios de terceros accesibles por medio de este aparato. Cualquier pregunta o solicitud relacionada con tales contenidos o servicios debe dirigirse directamente al proveedor de los contenidos o servicios en cuestión.

Un tercero independiente, el operador, proporciona la tarjeta SIM y la red o sistema (telefónico u otro) en el que funciona este aparato. WIKO renuncia expresamente a cualquier responsabilidad relativa al funcionamiento, la disponibilidad, la cobertura, los servicios o la capacidad de la red o del sistema (telefónico u otro). La responsabilidad de WIKO y su servicio post-venta autorizado se limita únicamente al coste de reparación y/o de sustitución del equipo durante el periodo de garantía.

WIKO NO SE HACE RESPONSABLE EN CASO DE NEGLIGENCIA, YA SEA EN RELACION CON LA RESPONSABILIDAD CONTRACTUAL O EXTRA CONTRACTUAL, DE NINGÚN DAÑO DIRECTO, INDIRECTO, ACCIDENTAL, ESPECIAL, HONORARIOS DE ABOGADOS, GASTOS O CUALQUIER OTRO DAÑO QUE RESULTEN DEL USO POR EL USUARIO O POR UN TERCERO DE LOS CONTENIDOS O SERVICIOS ACCESIBLES POR MEDIO DE ESTE APARATO.

ALGUNOS PAÍSES NO PERMITEN LA EXCLUSIÓN DE LAS GARANTÍAS IMPLÍCITAS O LAS LIMITACIONES DE LOS DERECHOS LEGALES DE LOS CONSUMIDORES, ES POSIBLE QUE ESTAS RENUNCIAS Y LIMITACIONES NO SE APLIQUEN EN TU CASO.





Contenido de la caja :

1. Móvil WIKO LENNY3
2. Adaptador de corriente
3. Cable micro USB
4. Auriculares
5. Guía de usuario
6. Batería

Introducción



~ Teclas del teléfono

Teclas		Función
On / Off / Bloqueo		Al mantener pulsada esta tecla se enciende o apaga el teléfono. Al pulsarla ligeramente se bloquea la pantalla táctil.
Inicio		Al pulsar esta tecla ligeramente se muestra la pantalla de inicio.
Menú		Al pulsar esta tecla se abre el listado de aplicaciones recientes/activas.
Volver		Pulsa esta tecla para volver a la pantalla anterior o para que desaparezca el teclado.
Volumen		Pulsa para aumentar o disminuir el volumen de la llamada, el tono, la música, juegos y de otras funciones de audio. Al sonar el teléfono, permite pasarlo a modo silencio. Para activar el modo "reunión", mantén pulsada la tecla Volumen-

Antes de empezar

~ Instalación de tarjetas SIM

La carcasa trasera del móvil está fijada con clips, desencájalos con la ayuda de la muesca de la carcasa y siguiendo el contorno del teléfono.

Inserta la(s) tarjeta(s) SIM siguiendo los esquemas siguientes.

1.

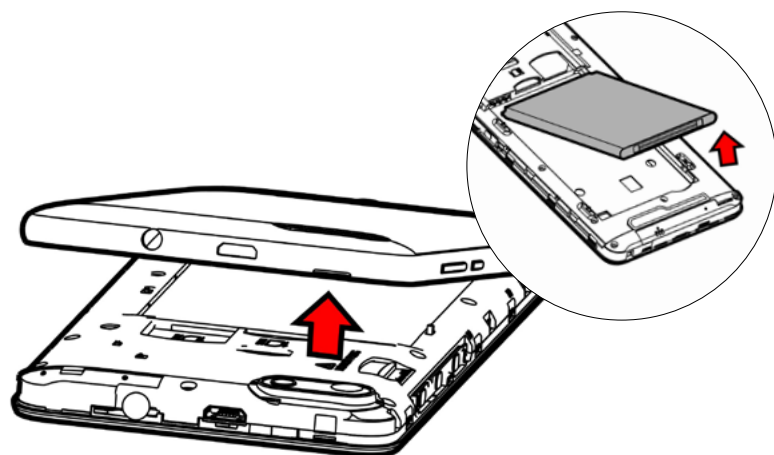

2.

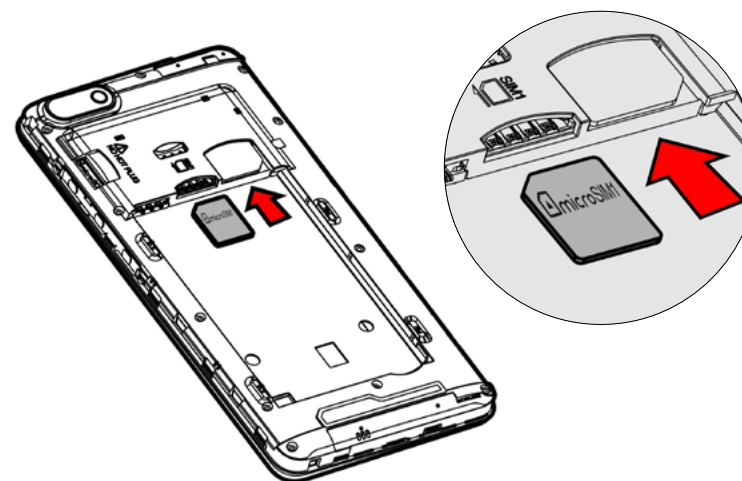

3.

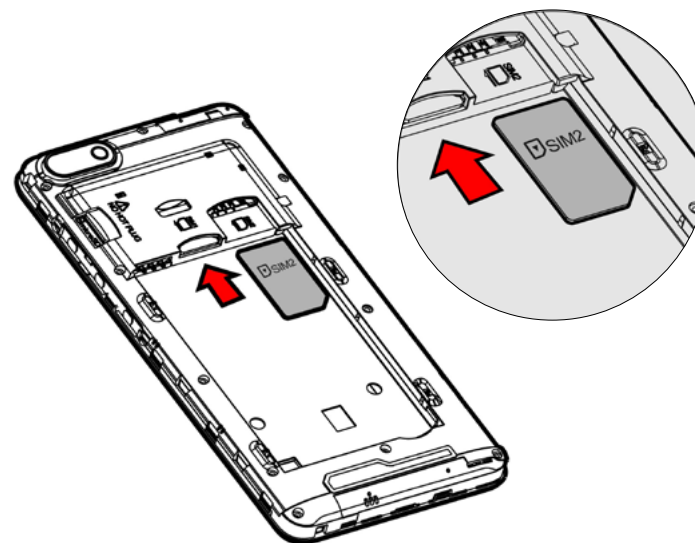

~ Instalación de la tarjeta de memoria

Tu teléfono admite una tarjeta de memoria Micro SD de hasta 64 Gigas.

Inserta la tarjeta de memoria siguiendo los esquemas siguientes.

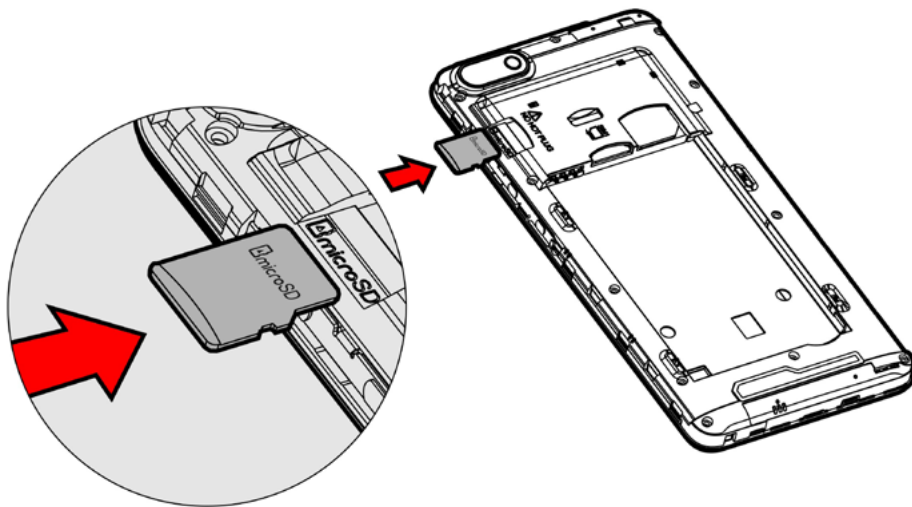

~ Recarga de la batería

Este teléfono está alimentado por una batería recargable no extraíble.

El indicador parpadeará en rojo si es muy bajo el nivel de la batería. Procede entonces a su recarga, ya que un nivel demasiado bajo podría reducir su vida de funcionamiento. Conecta el cargador a una toma de corriente y el extremo micro USB al conector USB del teléfono.

El indicador pasará a iluminarse en rojo, lo que indica que el teléfono está recargándose.

Una vez terminada la carga, el indicador se iluminará en verde : desconecta entonces el cargador del teléfono.

[Para más información, consulta la sección "Seguridad".](#)

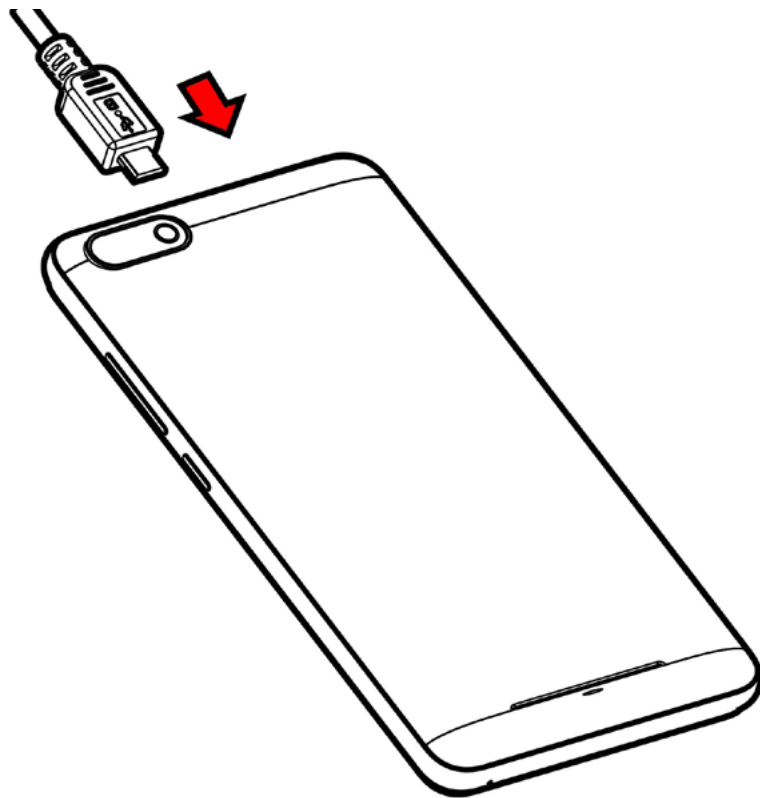

~ Puesta en marcha y desconexión

Para encender el teléfono, mantén pulsada la tecla ON/OFF.

Si tu tarjeta SIM está bloqueada por PIN, introduce el código PIN correspondiente para desbloquearla al poner en funcionamiento el teléfono. El código PIN es suministrado por tu operador telefónico, si no dispones del mismo o lo has extraviado, ponte en contacto con tu operador.

Tras tres intentos fallidos de introducir el código PIN, el móvil se bloqueará y solicitará para su uso el código PUK (suministrado con la tarjeta SIM, y de no ser así ponte en contacto con tu operador telefónico).

Para apagar el teléfono, mantén pulsada la tecla ON/OFF hasta que se muestre el menú. A continuación, pulsa Apagar. Después, pulsa OK para confirmar.

Antes de apagarse completamente, el teléfono vibrará.

Funciones básicas

~ Administración de las tarjetas SIM

Al poner en marcha el teléfono por primera vez, se mostrarán diferentes mensajes acerca de la tarjeta o tarjetas SIM, los cuales te invitarán a modificar o no los ajustes propios del smartphone, así como los mensajes y la conexión a internet. Podrás:

1. Definir la SIM predeterminada para las Llamadas de voz, las Llamadas de vídeo, los mensajes SMS/ MMS, y la Conexión de datos para Internet. El color de fondo permite diferenciar las tarjetas SIM.
2. Se puede elegir la SIM antes de cada acción, por ejemplo, antes de hacer una llamada o de enviar un mensaje SMS/MMS seleccionando «Preguntar siempre».

~ Conexión de datos

- **APN (Nombre del Punto de Acceso) no disponible**

Si tu operador telefonico no figura en la lista o si la lista esta vacia, ponte en contacto con tu operador para configurar los APN manualmente. Para ello accede a Ajustes → Conexiones inalámbricas y redes → Más → Redes móviles → SIM1 o SIM2 → APN, pulsa el boton ⊕ y completa la informacion proporcionada por tu operador. Al pasar al menú anterior, elige el APN que acabas de guardar.

- **Activar la conexión de datos**

Para verificar la configuración de la conexión de datos:

1. Accede a Ajustes → Conexiones inalámbricas y redes → Más → Redes móviles → SIM1 o SIM2 → Nombres de los puntos de acceso, activa el punto de acceso según tu operador/paquete.

2. Para activar la conexión de datos, desliza hacia abajo el panel de notificaciones y activa la conexión de datos haciendo clic ▲.

3. Puedes elegir con qué tarjeta SIM deseas activar la conexión de datos en Ajustes → Conexiones inalámbricas y redes → Tarjetas SIM → SIM preferida para → Datos móviles, pulsando luego la tarjeta SIM que deseas activar.



Cuando elijas la conexión de datos para una tarjeta SIM, la red 3G solo puede activarse para esta tarjeta SIM.











- **Itinerancia de datos**







Ten en cuenta que para las tarjetas SIM en itinerancia debes activar su **Itinerancia de datos** en el menú Ajustes → Conexiones inalámbricas y redes → Más → Redes móviles → SIM1 o SIM2 → Itinerancia de datos. De lo contrario la conexión a internet se desactivará de manera predeterminada. Si usas conexión de datos de una operadora virtual, puede que necesites activar esta opción.

~ Barra de estado

Iconos de notificación en la barra de estado

	Potencia de la señal
H+	HSPA+ (3G++) conectada
H	HSPA (3G+) conectada
3G	Red 3G conectada
E	Red EDGE conectada
G	Red GPRS conectada
	Sin señal
R	En itinerancia
	Red Wi-Fi disponible



	Red Wi-fi conectada
	Bluetooth activado
	GPS en servicio
	Llamada en curso
	Llamada en espera
	Llamada perdida
	Sincronización
	Nuevo e-mail
	Alarma activada
	Modo silencio activado
	Nuevo mensaje de voz

-  Descarga en curso
-  Conectado al ordenador
-  Nivel de carga de la batería
-  Nuevo SMS o MMS
-  Modo avión activado
-  Tarjeta SIM modificado
-  No tarjeta SIM

Dependiendo de las aplicaciones, las notificaciones pueden venir acompañadas de una señal sonora, de una vibración o del parpadeo de indicadores.

Panel de notificaciones

Para conocer las notificaciones. La información relativa a la llegada de nuevos mensajes, de futuros acontecimientos de la agenda, el estado de las descargas... se mostrarán de esta manera.

Pulsa  para borrar todas las notificaciones puntuales. Las aplicaciones en curso se mantendrán en la lista. Para borrar una notificación, deslízala hacia la izquierda o la derecha. Para cerrar el panel, desliza hacia arriba o pulse VOLVER .

Para acceder al panel de ajustes, pulsa .

Para conseguirlo con mayor rapidez, desliza hacia abajo con dos dedos la barra de notificación.

Seguridad

Para utilizar este teléfono en plenas condiciones de seguridad, lee atentamente las siguientes consignas :

1. Niños : Presta especial atención a los niños.

Los teléfonos móviles contienen numerosas piezas sueltas, por lo que deberás prestar especial atención cuando un niño esté en contacto con un teléfono móvil. Este producto contiene pequeñas piezas que pueden ser ingeridas o provocar la asfixia en caso de ingestión accidental.

Si tu teléfono cuenta con cámara fotográfica o un dispositivo de iluminación, no los utilices demasiado cerca de los ojos de niños o de animales.

2. Audición : La escucha prolongada a fuerte potencia a través de cascos o auriculares puede provocar daños en la audición. Trata de regular el volumen al mínimo necesario cuando estés escuchando música o durante una llamada. Evita la escucha prolongada a volumen elevado.

3. Al volante : Sé cauto mientras conduces. La conducción exige una atención extrema e ininterrumpida, reduciéndose así el riesgo de accidentes. Utilizar un teléfono móvil puede distraer la atención del usuario y

conducirle a un accidente. Es esencial respetar escrupulosamente la legislación y las normativas locales en vigor en materia de utilización de teléfonos móviles al volante. Por consiguiente, está prohibido hacer uso del teléfono conduciendo y la utilización de unos auriculares no puede considerarse una solución.

4. En un avión : Apaga tu teléfono en el avión.

No olvides apagar tu teléfono cuando te encuentres en un avión (GSM + Bluetooth), ya que podrían producirse interferencias.

5. En hospitales : Apaga tu teléfono cuando haya cerca cualquier dispositivo médico.

Es muy peligroso poner en marcha un teléfono en las proximidades a un dispositivo médico. Esto puede provocar interferencias con dichos dispositivos. Por consiguiente, han de respetarse todas las y avisos en hospitales o centros de salud.

6. No olvides apagar tu teléfono en las estaciones de servicio. No utilices tu móvil en una gasolinera ni en la proximidad de combustibles.

Es peligroso utilizar tu teléfono en el interior de un **taller de reparación.**

7. Implantes electrónicos y marcapasos : Las personas que tengan un implante electrónico o un marcapasos deben adoptar la precaución de colocar el teléfono en el costado opuesto al implante durante una llamada. Si percibes que tu teléfono provoca interferencias con un marcapasos, apaga inmediatamente el teléfono y ponte en contacto con el fabricante del marcapasos o con tu médico con el fin de informarte sobre qué conducta adoptar.

8. Riesgos de incendio : No dejes tu teléfono próximo a fuentes de calor como un radiador o cocina de gas. No recargues tu teléfono cerca de materias inflamables (el riesgo de incendio es incuestionable).

9. Contacto con líquidos : Evita todo contacto del teléfono con líquidos o con manos mojadas. El agua puede provocar daños irreparables.

10. Utiliza exclusivamente **accesorios homologados** por WIKO. La utilización de accesorios no homologados puede deteriorar tu teléfono o provocar riesgos.

11. No manipules las **baterías** ni los **cargadores**. Nunca utilices una batería o cargador dañados. No pongas en contacto con las baterías objetos magnetizados, ya que existiría riesgo de cortocircuito entre los bornes + y - de las baterías así como de dañar la batería o el teléfono de forma irremediable.

En términos generales, no expongas las baterías a temperaturas muy bajas o muy elevadas (inferiores a 0°C o superiores a 45°C). Esas diferencias de temperatura pueden reducir la autonomía y vida de funcionamiento de las baterías.

12. Caídas o impactos : Utiliza y maneja tu teléfono con el mayor cuidado.

Protege tu teléfono de caídas o impactos que pudieran dañarlo. Algunos elementos de tu teléfono son de vidrio, por lo que podrían romperse en caso de caída o de fuertes impactos. Evita que se pueda caer tu teléfono. Nunca toques la pantalla con objetos puntiagudos.

13. Descarga eléctrica : No intentes desmontar tu teléfono, podría darte una descarga eléctrica.

14. Mantenimiento: Si deseas limpiar tu teléfono, utiliza un trapo seco (nunca disolventes, como el benceno, ni alcohol).

15. Recarga tu teléfono en una zona bien ventilada. No lo recargues si está apoyado sobre una tela.

16. Alteración de las bandas magnéticas : No coloques tu teléfono al lado de tarjetas de crédito, ya que las bandas magnéticas de éstas podrían resultar dañadas y por tanto, sus datos.

17. Temperatura del teléfono: No hagas uso de tu móvil en condiciones atmosféricas de temperaturas dema-

siado altas o bajas. Tampoco lo expongas a una fuerte radiación directa del sol o a situaciones de humedad elevada. La temperatura óptima para tu terminal oscila entre los -10°C y $+45^{\circ}\text{C}$, la temperatura máxima que indica el fabricante durante la carga es de $+40^{\circ}\text{C}$.

18. Debido al material utilizado para la fabricación de la carcasa del teléfono móvil, es necesario utilizar una conexión a una interfaz USB de versión 2.0 o superior. Una conexión a una alimentación como la denominada USB está prohibida.

19. El adaptador de alimentación es el dispositivo de desconexión del equipo. La base de toma de corriente debe estar cerca del equipo y ser fácilmente accesible.

20. Este cargador ha sido concebido para una utilización al interior únicamente. El cargador es de tipo:

ÁREA	PAÍSES	TIPO DE CARGADOR
Área 1	Francia, Alemania, Italia, Portugal, España, Bélgica, Países Bajos, Suiza, Luxemburgo, Polonia, Argelia, Croacia, Serbia, Eslovenia	TN-050100E4, la tensión de salida/corriente es de 5.0V/1.0A
Área 2	EAU, Arabia Saudita, Nigeria, Kenia	TN-050100B4, la tensión de salida/corriente es de 5.0V/1.0A

~ Avisos de utilización importantes

1. Con objeto de aumentar la vida de funcionamiento de tu batería, utiliza únicamente cargadores y baterías WIKO. Sustituir la batería original por una batería no conforme puede provocar que ésta explote.

2. Nunca arrojes las baterías al fuego. Respeta las normas en vigor en materia de reciclaje de baterías y de teléfonos usados.

3. Presta atención a no dañar ni aplastar la batería. Ello provocaría el riesgo de cortocircuito interno y de sobrecalentamiento.

4. No desmontes la batería.

5. La batería admite ser cargada centenas de veces antes de proceder a su sustitución. Cuando el rendimiento de la batería disminuya, contacta con el servicio técnico para su sustitución.

6. Si no vas a utilizar tu teléfono móvil durante un largo período, no olvides recargar la batería y así optimizar su vida de funcionamiento.

7. No te deshagas de las baterías indiscriminadamente junto con desechos domésticos. Considera su reciclaje y sigue las pautas del fabricante.

Si la batería está dañada, llévala al servicio postventa o al distribuidor WIKO más próximo.

8. Con objeto de reducir el consumo de energía, desconecta el cargador de la toma de corriente una vez haya terminado la recarga de la batería.

9. No dejes la batería durante días ya que podría generarse una sobrecarga y reducir la vida de funcionamiento del producto.

10. Maneja con precaución las tarjetas SIM, si necesitas limpiarlas pásales un paño seco suavemente.

11. Llamadas de emergencia: Puede ocurrir que los números de emergencia no estén accesibles en todas las redes de telefonía móvil, como en zonas aisladas o sin cobertura, consúltalo previamente a tu operador telefónico.

12. Exposición a radiofrecuencias:

Tu teléfono móvil ha sido concebido y construido de forma que respeta las directivas internacionales (ICNIRP¹) en materia de exposición a frecuencias radioeléctricas, directivas que vienen siendo implementadas por organismos científicos independientes a partir de estudios e investigaciones destinados a garantizar la seguridad de todas las personas que recurren a la utilización de teléfonos móviles.

Las de seguridad relativas a la exposición a ondas de radio utilizan una unidad de medida denominada SAR (coeficiente de absorción específica). Las directivas

internacionales han fijado este límite a 2W/kg*. En la realización de los tests que permiten identificar el coeficiente SAR se utiliza un teléfono en posiciones de funcionamiento estándar.

¹ Comisión Internacional de Protección contra las Radiaciones no Ionizantes

Incluso si el coeficiente de absorción específica se determina con el nivel de potencia más elevado, el coeficiente real del teléfono en funcionamiento puede ser ampliamente inferior al valor máximo.

Los teléfonos están concebidos para funcionar a diferentes niveles de potencia y así utilizar únicamente la potencia que precisan para conectarse a la red.

Además, todo modelo de teléfono antes de su comercialización es sometido a tests destinados a garantizar su conformidad con la directiva europea R&TTE, la cual establece reglas estrictas al objeto de garantizar la seguridad de los usuarios y de prevenir todo riesgo para la salud.

El valor máximo del SAR probado en este modelo para una utilización cerca de la oreja es de 0.358 W/kg y de 0.295 W/kg para una utilización cerca del cuerpo, a una distancia mínima de 1,5 cm valor conforme a las

normas en materia de exposición a frecuencias radioeléctricas, cuando se utiliza en su posición normal a la altura de la oreja, o a una distancia mínima de 1,5 cm respecto al cuerpo. Para transmitir ficheros, datos o mensajes, este aparato utiliza una conexión de calidad a la red. En ocasiones la transmisión de ficheros o de mensajes puede retrasarse hasta que es posible la conexión. En ese caso, no olvides respetar las instrucciones sobre cuál ha de ser la distancia de separación para el establecimiento de la transmisión. Si utilizas una funda, una pinza para la cintura, o un soporte destinado a transportar el teléfono, no ha de contener piezas metálicas y el dispositivo ha de estar al menos a 1,5 cm del cuerpo.

*El límite SAR para dispositivos móviles es de 2,0 vatios/kilogramo (W/kg) como valor medio para diez gramos de tejido celular. Los valores SAR pueden diferir según las normas de presentación de información en vigor en diferentes países.

Consejos para reducir el nivel de exposición

Para disminuir la cantidad de radiación recibida, te recomendamos que utilices tu teléfono en buenas condiciones de recepción. Se aconseja limitar su utilización principalmente en : parkings subterráneos o al despla-

zarse en coche, tren, etc.

Las condiciones de recepción se visualizan en el teléfono mediante un conjunto de barras verticales. Cuantas más barras se muestran, mejor es la calidad de la recepción.

Para limitar la exposición a la radiación, te recomendamos la utilización de un kit de manos libres.

13. La reparación de tu teléfono ha de efectuarla un técnico autorizado. Si se confía la reparación del teléfono a una persona no habilitada, WIKO no asumirá la garantía del teléfono.

14. El código IMEI es el número de serie que sirve para identificar el terminal y para gestionar el seguimiento del servicio posventa. Hay varias maneras de encontrar tu código IMEI:

- Marcar ***#06#** en el teclado de tu teléfono.
- Consultar la caja del teléfono.
- Retirar la batería de tu teléfono (en caso de que ésta sea extraíble), en la parte posterior encontrarás una etiqueta con tu código IMEI.
(Para las baterías no extraíbles, consulta la etiqueta en la parte trasera del teléfono)

ATENCIÓN

El desgaste por uso normal del producto (baterías, pantallas, teclados, objetivos de cámara de fotos) no está cubierto por la garantía **WIKO**.

Acuerdo de utilización de los datos

WIKO registra tu teléfono de forma gratuita. Este servicio le permite a los técnicos de WIKO estar conectados con los datos de tu teléfono para conocer en tiempo real tus especificaciones, tu modelo y, al mismo tiempo, mantenerte informado sobre las actualizaciones disponibles para tu sistema y de posible fallos que pudiera haber en tu terminal y/o modelo. Además, este servicio nos advierte al instante en caso de anomalía para poder así, aportarte una solución técnica lo antes posible. **Es necesario obtener esta información para que WIKO pueda ofrecer las actualizaciones adecuadas para tu teléfono.**

Al mismo tiempo que registras tu teléfono, reconoces que WIKO, así como sus técnicos, pueden recoger, guardar, analizar y utilizar la información de diagnóstico, información técnica, de utilización y relacionadas; incluyendo, sin límites, información sobre tu aparato WIKO, el software de sistema y tus aplicaciones. Re

cogemos con frecuencia estas informaciones para que sea más fácil poner a tu disposición las actualizaciones de software, la asistencia de los productos y diferentes servicios propuestos al cliente (si esto fuera necesario) relacionados con el software de tu aparato. WIKO puede utilizar esta información, sin revelar la identidad del cliente, para proponer mejoras de sus productos o de sus servicios para el usuario. Este servicio no nos da acceso a tus contenidos y archivos personales.

Para registrar tu teléfono WIKO se necesita una conexión a la red de datos móvil. Esto puede acarrear gastos de comunicación que quedan a tu cargo según la suscripción que tengas con tu operador de telefonía móvil. Te recomendamos utilizar una conexión Wi-Fi para este proceso.

Con Wi-Fi no tienes limitación de datos (si tu suscripción telefónica limita el intercambio de datos) y la conexión es más rápida.

A la información vertida por tu terminal se le hace un tratamiento informático para acceder a los datos de tu teléfono. **WIKO las conservará en un espacio específico y seguro, por una duración máxima de tres años**

desde el día en que se obtengan; según la naturaleza de los datos.

Tiene derecho de acceso, rectificación o eliminación de su información personal obtenida durante el registro, derecho que puede ejercer escribiendo a WIKO SAS, 1, rue Capitaine Dessemond, 13007 MARSELLA, FRANCIA.

~ Reciclaje



En el presente manual, el símbolo del contenedor tachado indica que el producto está sometido a una directiva europea, la 2002/96/EC : los productos eléctricos o electrónicos, las baterías, los acumuladores y otros accesorios necesariamente han de ser objeto de una recogida selectiva.

Al final de la vida útil del teléfono, haz uso de los contenedores de reciclaje o llévalo a una tienda de teléfonos móviles. Este gesto ayudará a reducir los riesgos para la salud y a preservar el medioambiente.

Los ayuntamientos, los distribuidores y las asociaciones nacionales de constructores te aportarán las precisiones esenciales en materia de eliminación de su antiguo aparato.

«Los detalles y las condiciones de nuestra garantía del fabricante se encuentran disponibles en el sitio internet es.wikomobile.com»

DECLARACIÓN DE CONFORMIDAD



El abajo firmante, WIKO SAS con sede social en 1, rue Capitaine Dessemond - 13007 Marsella - FRANCIA, declara por la presente que el **teléfono móvil LENNY3** cumple las normas y disposiciones de las directivas.

SAFETY : EN 60950-1: 2006+A11: 2009+A1: 2010+A12: 2011+A2 :2013/ **EMC** : EN 301 489-1 V1.9.2; EN 301 489-3 V1.6.1; EN 301 489-7 V1.3.1; EN 301 489-17 V2.2.1; EN 301 489-24 V1.5.1; EN 61000-3-2:2014; EN 61000-3-3: 2013; EN 55022:2010/ AC:2011 EN55024: 2010/ **SAR** : EN 50360: 2001/A1: 2012; EN 62209-1: 2006; EN 62209-2: 2010; EN 50566:2013; EN 62479: 2010/ **RADIO** : EN 301 511 V9.0.2 (2003-03); EN 300 328 V1.9.1; EN 301 908-1 V7.1.1; EN 301 908-2 V6.2.1; EN 300 440-1 V1.6.1; EN 300 440-2 V1.4.1

El procedimiento de declaración de conformidad, definido en el artículo 10.5 de la directiva 1999/5/EC, se ha llevado a cabo con la supervisión del siguiente organismo :

PHOENIX TESTLAB GmbH, Königswinkel 10
D-32825 Blomberg, Alemania
www.phoenix-testlab.de
Phone +49(0)5235-9500-0 / Fax +49(0)5235-9500-10

CE 0700

El texto íntegro de la Declaración de Conformidad del aparato puede obtenerse previa solicitud por correo postal remitido a : **WIKO SAS** - 1, rue Capitaine Dessemond - 13007 Marsella - FRANCIA

23/01/2016

Michel ASSADOURIAN / CEO

(Fecha)

(Nombre y firma de la persona responsable debidamente habilitada)



Atencion al cliente:

ESPAÑA
Wikomobile Logistic S.L.
(+34) 947 59 39 79
sat@wikomobile.es
<http://es.wikomobile.com/>

WIKO SAS

1, rue Capitaine Dessemond
13007 Marsella
FRANCIA
www.wikomobile.com



La escucha prolongada a fuerte potencia a través de cascos o auriculares puede provocar daños en la audición



Lenny 3

Guia de utilização

A descrição deste manual pode conter algumas diferenças em relação ao seu telemóvel em função da versão do software ou do seu operador móvel

PARABÉNS!

Acabou de adquirir o seu telemóvel **WIKO LENNY3**. Este guia contém toda a informação necessária para a utilização deste telemóvel para que se familiarize rapidamente, nós esperamos, com o universo Wiko.

Copyright © 2016 WIKO

A informação contida neste manual não pode, de forma alguma, ser transmitida a terceiros ou reproduzida sob quaisquer formas sem a autorização escrita de Wiko.

Marcas comerciais

WIKO é uma marca registada de WIKO SAS.

Advertencia

Este manual foi preparado com muito cuidado e atenção para o guiar nas funções do seu aparelho. No entanto, a informação e recomendações contidas neste manual não constituem uma garantia. Wiko reserva o direito de modificar em qualquer momento a informação contida neste manual.

Limite de responsabilidade

A integralidade dos serviços e conteúdos acessíveis a partir deste aparelho são de propriedade exclusiva de terceiros e protegidos pelas leis inerentes (direitos de autor, patente, licença e demais leis acerca da propriedade intelectual). Tais serviços são reservados ao seu uso pessoal e não são destinados ao uso comercial. É impossível utilizar tais conteúdos ou serviços sem que haja uma solicitação expressa e escrita ao proprietário do conteúdo. Lembre-se que não pode, de maneira alguma, copiar, publicar, transferir, vender ou explorar em quaisquer suportes, os conteúdos ou serviços editados por meio deste aparelho ou produzir formas derivadas do mesmo.

OS SERVIÇOS E CONTEÚDOS DE TERCEIROS SÃO FORNECIDOS “NO ESTADO EM QUE SE ENCONTRAM”. DESSA FORMA, WIKO NÃO GARANTE TAIS SERVIÇOS OU CONTEÚDOS, QUER SEJA EXPRESSA OU IMPLICITAMENTE E INDEPENDENTEMENTE DOS FINS AOS QUAIS SE DESTINAM. IGUALMENTE, WIKO TAMBÉM NÃO GARANTE A QUALIDADE COMERCIAL NEM A ADEQUAÇÃO DOS MESMOS A UM USO ESPECÍFICO. ADEMAIS, WIKO NÃO GARANTE A EXACTIDÃO, A VALIDADE, A LEGALIDADE OU A EXAUSTIVIDADE DOS

CONTEÚDOS OU SERVIÇOS FORNECIDOS POR MEIO DESTE APARELHO.

WIKO não controla, de modo algum, os conteúdos e serviços que são transmitidos por terceiros, por meio de redes ou dispositivos de transmissão. Ademais, os serviços de terceiros podem ser interrompidos ou rescindidos a todo momento. Dessa forma, WIKO não assegura quaisquer representações ou garantias quanto à disponibilidade de todo e qualquer conteúdo ou serviço de terceiros e declina expressamente toda responsabilidade relacionada a tal interrupção ou suspensão.

WIKO não pode, de modo algum, ser responsabilizada pelo tratamento e monitoramento dos conteúdos e serviços de terceiros acessíveis por meio deste aparelho. Toda e qualquer pergunta ou pedido relacionado a tais conteúdos ou serviços devem ser transmitidos diretamente ao fornecedor dos conteúdos ou dos serviços em questão.

Um operador terceiro, independente, fornece o cartão SIM e a rede ou o sistema (móvel ou outro) sob o qual funciona o presente aparelho. WIKO rejeita expressamente toda e qualquer responsabilidade relativa ao

funcionamento, à disponibilidade, à cobertura, aos serviços ou à capacidade da rede ou do sistema (móvel ou outro). A responsabilidade de WIKO e do seu serviço pós-venda certificado limita-se exclusivamente ao custo dos reparos e/ou da substituição da unidade durante o período de garantia.

WIKO NÃO SERÁ RESPONSÁVEL EM CASO DE NEGLIGÊNCIA, QUER SEJA EM TERMOS DE RESPONSABILIDADE CONTRATUAL OU DELITUAL, DE DANOS DIRECTOS OU INDIRECTOS, ACESSÓRIOS, ESPECIAIS, DE HONORÁRIOS DE ADVOGADO, DE CUSTOS OU DE QUAISQUER OUTROS DANOS RESULTANTES DO USO PRÓPRIO OU DE TERCEIROS DOS CONTEÚDOS OU SERVIÇOS ACESSÍVEIS POR MEIO DESTE APARELHO. ALGUNS PAÍSES NÃO AUTORIZAM A EXCLUSÃO DAS GARANTIAS IMPLÍCITAS OU A LIMITAÇÃO DOS DIREITOS LEGAIS DO CONSUMIDOR, ASSIM, É POSSÍVEL QUE TAIS EXCLUSÕES E LIMITAÇÕES NÃO LHE SEJAM APLICÁVEIS.





Conteúdo da embalagem :

1. Telemóvel WIKO LENNY3
2. Carregador
3. Cabo micro USB
4. Kit de mãos livres
5. Guia de utilização
6. Bateria

Descubra o seu telemóvel



~ Os botões do telemóvel

Botões	Função
Ligar/ Desligar 	Pressionar o botão de maneira contínua : Ligar/desligar o telefone. Pressionar ligeiramente/bloquear.
Início 	Volta ao ecrã principal e abre o Google NOW (premir e manter premido o botão).
Menu 	Abrir a lista das aplicações recentes.
Voltar 	Voltar ao ecrã anterior. Fechar o teclado do ecrã.
Volume 	Aumentar ou diminuir o volume da chamada, toque, música, jogos e outras funções de áudio. Altera o toque para modo silencioso quando o telemóvel toca. Activa o modo reunião ao pressionar de maneira contínua o botão Volume-.

Preparar a instalação

~ Inserção dos cartões SIM

A capa traseira do telefone é presa por intermédio de cliques, desencaixe-os com o auxílio da fenda sobre a capa e siga o contorno do telefone. Insira os cartões SIM conforme indicado nos esquemas abaixo.

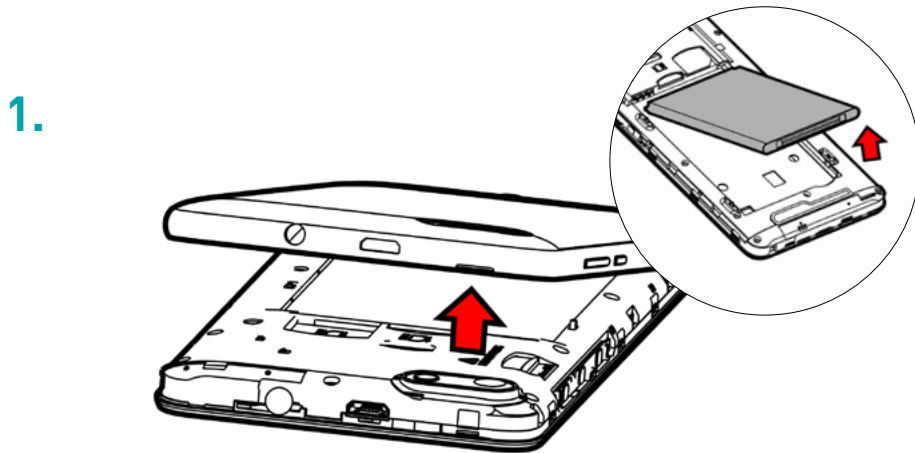

2.

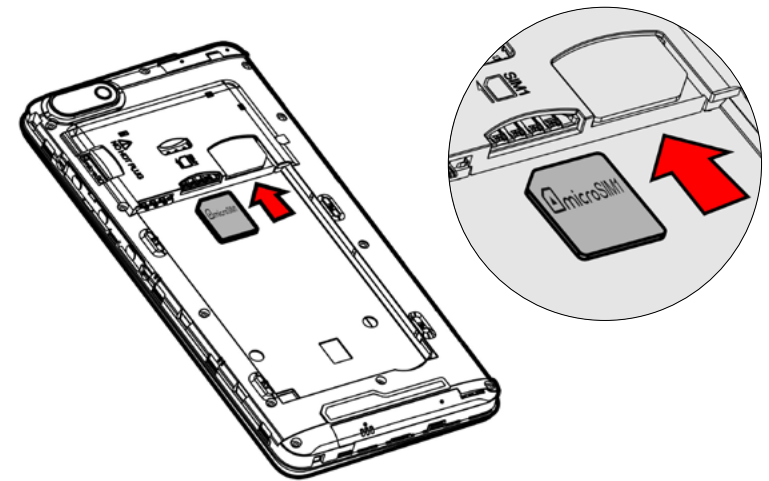

3.

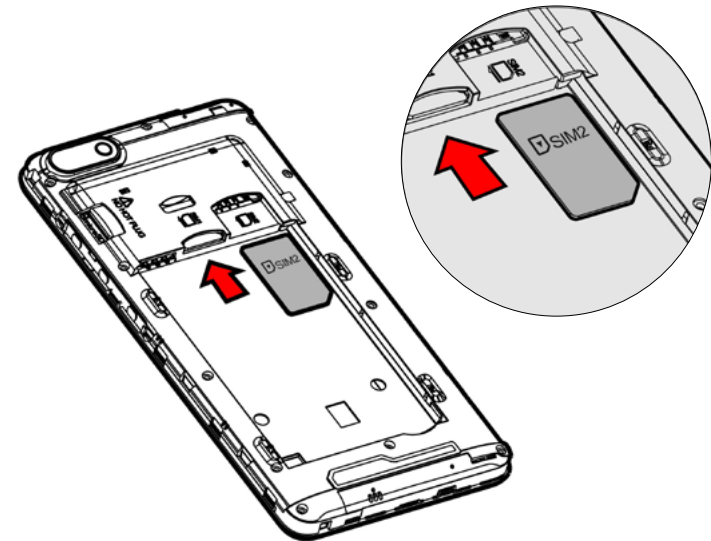

~ Instalação do cartão de memória

O seu telemóvel está preparado para um cartão de memória MicroSD até 64 Gb.

Insira o cartão de memória no lugar previsto.

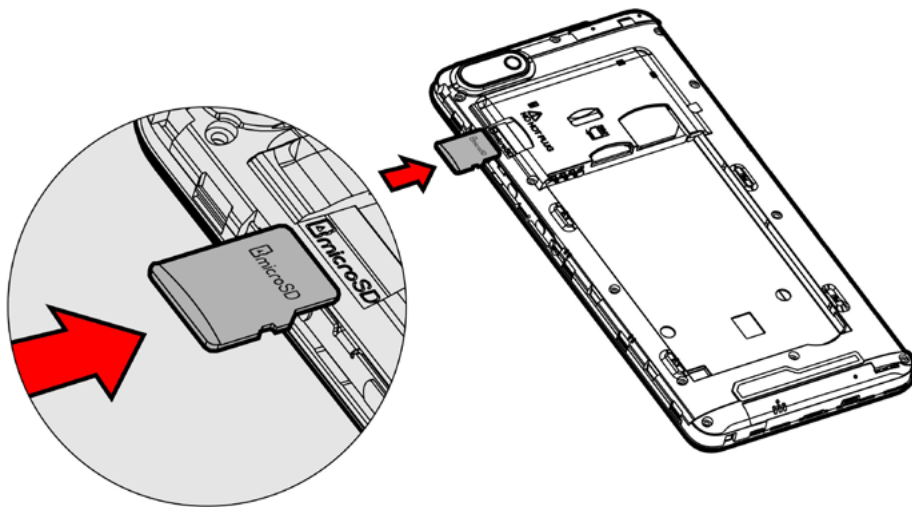

~ Carregamento da bateria

O seu telemóvel é alimentado por uma bateria recarregável. A luz vermelha intermitente indica que a bateria está muito fraca. Um nível de carga demasiado fraco pode reduzir o seu tempo de vida.

Ligue o carregador a uma tomada e o adaptador micro USB, na entrada USB do telemóvel.

O sinal do estado do telefone torna-se vermelho, indicando que está a ser carregado.

Quando o carregamento estiver terminado, o sinal do estado do telemóvel torna-se verde. Desligue-o do carregador.

Para mais informações, consulte a secção “Indicações de segurança”.

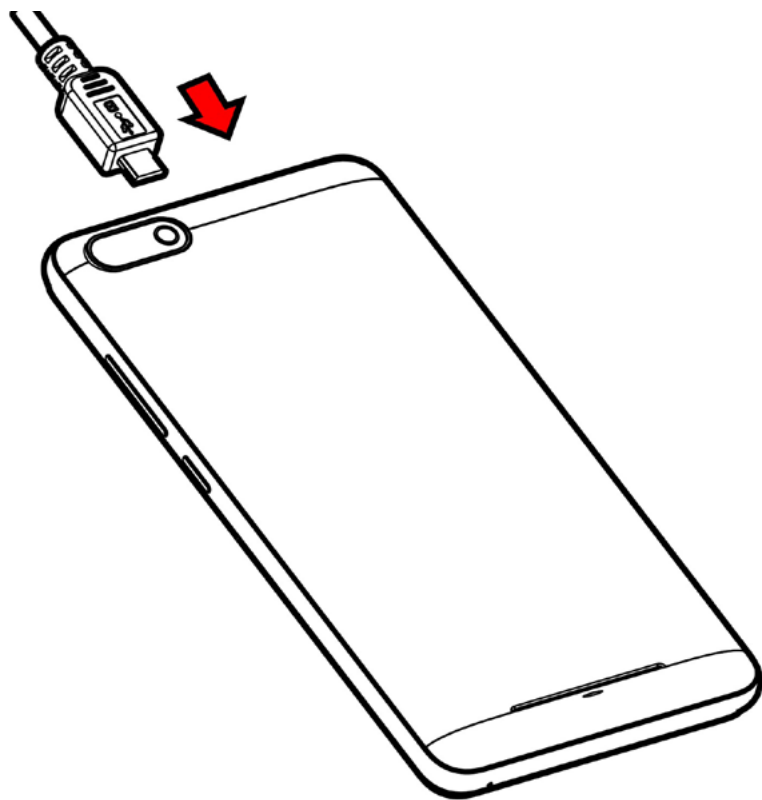

~ Ligar e desligar

Para ligar o telemóvel, pressione o botão ON/OFF de forma prolongada até que o telefone vibre.

Se o seu cartão SIM estiver bloqueado, deve digitar o código PIN correcto para desbloquear o cartão SIM durante a colocação em tensão do telefone.

Depois de três tentativas erradas de introdução do código PIN, o telemóvel bloqueia e é necessário desbloqueá-lo com o seu código PUK (fornecido com o cartão SIM, se não for o caso, contacte o seu operador).

Para desligar o telemóvel, pressione de maneira prolongada o botão LIGAR-DESLIGAR até à abertura do menu, pressione em *Desligar*, de seguida em *OK* para confirmar.

O telefone vibra quando está completamente desligado.

Operações de básicas

~ Gestão SIM

Quando ligar o seu telemóvel pela primeira vez, ou mudar de cartão SIM, aparecerão informações diversas relativas ao(s) cartão(ões) SIM. Será questionado se pretende modificar os parâmetros das chamadas, mensagens e conexão de dados. O cartão SIM1 está configurado, por defeito, como cartão SIM para a conexão dos dados. Poderá:

1. Configurar o cartão SIM padrão para as Chamadas de voz, Chamadas de vídeo, SMS/MMS e Conexão de dados para a Internet. A cor de fundo permitirá diferenciar ambos os cartões SIM.
2. Pode escolher o cartão SIM antes de realizar cada acção, por exemplo, antes de ligar para alguém ou de enviar um SMS/MMS seleccionando «sempre perguntar».

~ Ligação à rede

- **APN não disponível**

Se o seu operador não constar na lista ou se a lista estiver vazia, informe-se junto do seu operador para configurar manualmente os APN. Para isso, vá até Definições → Redes sem fios e outras → Mais → Redes móveis → SIM1 ou SIM2 → Pontos de acesso, carregue no botão ⊕, insira as informações fornecidas pelo seu operador. Volte ao menu anterior e escolha então o APN que acabou de guardar.

- **Activar a ligação dos dados**

Para verificar sua configuração de conexão de dados:

1- Vá até Definições → Redes sem fios e outras → Mais → Redes móveis → SIM1 ou SIM2 → Pontos de acesso. Então, ative o ponto de acesso desejado, consoante o seu operador/plano móvel.

2- Para ativar a Conexão dos dados, deslize o painel de notificações para baixo do ecrã, com dois dedos, e ative a conexão de dados clicando ▲.

3- Pode escolher para qual dos cartões SIM deseja ativar a conexão dos dados. Para fazê-lo, vá até Definições → Redes sem fios e outras → Cartões SIM → cartão SIM preferido para → Dados de rede móvel. Então, selecione o cartão SIM que deseja ativar.

Ao ativar a Conexão de Dados para um cartão SIM, a rede 3G poderá somente ser ativada para o cartão SIM em questão.

- **Itinerância dos dados**

Repare que, em relação aos cartões SIM itinerantes, deverá activar a sua **Itinerância de dados** no menu Definições → Redes sem fios e outras → Mais → Redes móveis → SIM1 ou SIM2 → Roaming de dados. Caso contrário, a ligação à internet será desactivada por defeito.

~ Notificação

Símbolos de notificação na barra de estado

 Potência do sinal

H+ HSPA+ (3G++) ligado

H HSPA (3G+) ligado

3G Rede 3G ligada

E Rede EDGE ligada

G Rede GPRS ligada

 Sem sinal

R Em itinerância

 Wi-Fi disponível

 Wi-Fi ligado

 Bluetooth ativado

 GPS em serviço

 Chamada verbal em curso

 Chamada em espera

 Chamada não atendida







 Sincronização

 Novo e-mail

 Alarme activado



 Modo Silencioso activado

 Novo correio de voz

-  Descarregamento
-  Ligado ao computador
-  Nível de carga da bateria
-  Novo SMS ou MMS
-  Modo avião ativado
-  Cartão SIM modificado
-  Sem cartão SIM

Segundo as aplicações, as notificações podem estar acompanhadas de um sinal sonoro, uma vibração ou luzes intermitentes.

O painel de notificações

Para visualizar os detalhes de todas as suas notificações. As informações relativas ao recebimento de novas mensagens, de futuros eventos da agenda, o estado dos descarregamentos... serão então mostrados. Pressione em  para apagar todas as notificações pontuais. As aplicações em curso serão conservadas na lista. Faça deslizar uma notificação para a esquerda ou para a direita para a apagar. Para fechar o painel, faça-o deslizar para a parte superior do ecrã ou pressione em VOLTAR .

Para aceder ao painel das configurações, pressione em .

Para fazer isto mais rapidamente, puxe a barra de notificações com dois dedos para baixo.

Instruções de segurança

Para utilizar este telemóvel com toda a segurança, leia atentamente as instruções de segurança :

1. Crianças : Esteja muito atento em relação às crianças.

Um telemóvel contém várias peças soltas. Por isso, convém ter cuidado quando uma criança está em contacto com um telemóvel. O produto contém peças pequenas que podem ser ingeridas ou provocar a sufocação em caso de ingestão.

Caso o seu aparelho tenha uma máquina fotográfica ou um dispositivo de iluminação, não utilize demasiado perto dos olhos das crianças ou dos animais.

2. Audição : Quando o som está na potência máxima, a escuta prolongada através de auscultadores leves pode provocar danos na sua audição.

Reduza o volume até ao mínimo necessário quando ouvir música ou uma conversa. Evite os volumes elevados durante um período longo.

3. Ao volante : Tenha cuidado quando conduz. A condução exige uma atenção extrema e regular para reduzir ao máximo os riscos de acidente. A utilização de um telemóvel pode distrair o seu utilizador e levá-lo a

provocar um acidente. É necessário respeitar escrupulosamente a legislação e as regulamentações locais em vigor relativas às restrições de utilização de equipamentos móveis se for ao volante. Por isso, é proibido telefonar quando estiver a conduzir e a utilização de um kit de mãos livres não pode ser considerada uma solução.

4. No avião : Desligue o seu telemóvel no avião.

Lembre-se de desligar o seu telemóvel quando estiver num avião (GSM + Bluetooth). Poderá provocar interferências.

5. Meio hospitalar : Desligue o seu telemóvel se estiver perto de um aparelho médico.

É muito perigoso ligar um telemóvel perto de um aparelho médico. Pode provocar interferências com aparelhos médicos. Por isso, convém respeitar todas as instruções e avisos nos hospitais ou centros de saúde. Pense em desligar o seu telemóvel nas estações de serviço.

6. Não utilize o seu aparelho numa **estação de serviço**, perto de combustíveis. É perigoso utilizar o seu telemóvel no interior de uma **garagem profissional**.

7. Implantes electrónicos e estimuladores cardíacos :

As pessoas que têm um implante electrónico ou um estimulador cardíaco devem por precaução posicionar o telefone no lado oposto ao do implante durante uma chamada. Se verificar que o seu aparelho provoca interferências com um estimulador cardíaco, desligue imediatamente o telemóvel e contacte o fabricante do estimulador cardíaco para se informar sobre os comportamentos a adotar.

8. Riscos de incêndio : Não deixe o seu aparelho perto de fontes de calor como um radiador ou um fogão. Não carregue o seu telemóvel perto de matérias inflamáveis (os riscos de incêndio são reais).

9. Contacto com líquidos : Não ponha o telemóvel em contacto com líquidos, nem com as mãos molhadas. Todos os danos provocados pela água podem ser irremediáveis.

10. Utilize exclusivamente **acessórios** homologados pela WIKO. A utilização de acessórios não homologados pode deteriorar o seu telefone ou provocar riscos.

11. Não destrua as **baterias** e os **carregadores**. Nunca utilize uma bateria ou um carregador danificado.

Não ponha baterias em contacto com objectos mag-

néticos, devido ao risco de curto-circuito entre os terminais positivo e negativo da bateria e de destruir definitivamente a bateria ou o telemóvel. De uma maneira geral, não deve expor as baterias a temperaturas muito baixas ou muito elevadas (inferiores a 0°C ou superiores a 45°C). Estas diferenças de temperatura podem reduzir a autonomia e o tempo de vida das baterias.

12. Choques ou impactos : Utilize e manuseie o seu telemóvel com o máximo cuidado.

Proteja o seu telemóvel de choques ou impactos, que podem danificá-lo. Algumas peças do seu telemóvel são de vidro e podem quebrar-se em caso de queda ou de fortes impactos. Não toque no ecrã com um objeto pontiagudo.

13. Descarga eléctrica : Não tente desmontar o seu telemóvel. Os riscos de descarga eléctrica são reais.

14. Conservação e limpeza : Se quiser limpar o seu aparelho, utilize um pano seco (sem dissolventes, como o benzeno, ou álcool).

15. Carregue o seu telemóvel numa zona bem arejada. Não carregue o seu aparelho se ele estiver em cima de um tecido.

16. Alteração das bandas magnéticas. Não coloque

o seu telemóvel ao lado de um cartão de crédito, pois pode danificar os dados das bandas magnéticas.

17. Temperatura do telemóvel: Não utilizar o telemóvel em condições atmosféricas de temperaturas demasiado elevadas ou baixas. Não expor a uma forte radiação direta solar ou em situações de humidade elevada. A temperatura ótima para este terminal varia entre -10 °C e +45 °C, sendo a temperatura máxima indicada pelo fabricante durante o carregamento de +40°C.

18. Devido ao material utilizado envolvente, o telemóvel deverá ser apenas conectado a um Interface USB de versão 2.0 ou superior. A ligação a esta dita energia USB é proibida.

19. O adaptador de alimentação é o dispositivo para desligar o aparelho. A tomada elétrica deverá estar perto do aparelho e ser facilmente acessível.

20. Este carregador é destinado somente para utilização em espaços interiores, o tipo de carregador é:

ÁREA	PAÍSES	TIPO DE CARREGADOR
Área 1	França, Alemanha, Itália, Portugal, Espanha, Bélgica, Holanda, Suíça, Luxemburgo, Polónia, Argélia, Croácia, Sérvia, Eslovénia	TN-050100E4, a tensão/corrente de saída é de 5.0V/1.0A
Área 2	EAU, Arábia Saudita, Nigéria, Quénia	TN-050100B4, a tensão/corrente de saída é de 5.0V/1.0A

~ Instruções de utilização importantes

Baterias - SIM - Chamada de urgência - SAR - Reparação

1. Para aumentar o tempo de vida da sua bateria, utilize apenas carregadores e baterias WIKO. A substituição de uma bateria por um modelo não conforme pode provocar uma explosão desta última.
2. Nunca deite as baterias no fogo e respeite as instruções em vigor em termos de reciclagem das baterias e dos telemóveis usados.
3. Não danifique nem esmague a bateria. Isto pode provocar um curto-circuito interno e um sobreaquecimento.
4. Não desmonte a bateria.
5. A bateria pode ser carregada muitas vezes antes de ter de ser substituída. Quando a bateria apresentar sinais de enfraquecimento, pode proceder à sua substituição.
6. Se não utilizar o seu telemóvel durante um período prolongado, pense em carregar a bateria para otimizar o seu tempo de utilização.
7. Não deite fora as baterias com os resíduos domésticos. Pense na reciclagem e siga as instruções do fabricante. Se a bateria estiver danificada, leve-a ao

serviço pós-venda ou ao revendedor WIKO autorizado mais perto de si.

8. Para reduzir o seu consumo de energia, desligue o carregador da tomada quando o carregamento da bateria estiver terminado.
9. Não deixe a bateria a carregar durante mais de uma semana. Isso poderá provocar uma sobrecarga e reduzir o tempo de vida do produto.
10. Manuseie os cartões SIM com cuidado. Limpe os cartões com um pano suave se estiverem sujos.
11. Chamada de urgência : pode dar-se o caso dos números de urgência não estarem acessíveis em todas as redes de móveis em zonas isoladas ou com pouca cobertura. Informe-se previamente junto do seu operador.
12. **Exposição às radiofrequências :**

O seu telemóvel foi realizado e fabricado de maneira a respeitar as diretivas internacionais (ICNIRP¹) em termos de exposição às frequências radioelétricas. Estas diretivas foram estabelecidas por organismos científicos independentes a partir de estudos e de pesquisas com vista a garantir a segurança de todas as pessoas que utilizem um telemóvel.

As instruções de segurança relativas à exposição à sondas de rádio utilizam uma unidade de medida chamada SAR (taxa de absorção específica). As directivas

internacionais fixaram este limite em 2 W/kg*. Durante os testes que permitem identificar a TAS, utiliza-se o telemóvel em posições de funcionamento normal.

¹Comissão Internacional de Protecção contra as Radiações Não Ionizantes

Mesmo que a taxa de absorção específica seja determinada ao nível de potência mais elevado, a taxa de absorção específica real do telemóvel em funcionamento pode ser bastante inferior ao valor máximo.

Um telemóvel é concebido para funcionar em diferentes níveis de potência de modo a utilizar apenas a potência de que necessita para estar ligado à rede.

Além disso, qualquer modelo de telemóvel deve submeter-se a testes antes da sua comercialização com vista a garantir a sua conformidade à directiva europeia R&TTE.

Esta directiva publica regras estritas com o objetivo de garantir a segurança dos utilizadores e prevenir quaisquer riscos sanitários.

O valor máximo de SAR testado neste modelo para uma utilização junto do ouvido é de 0.358 W/kg e de 0.295 W/kg para uma utilização junto do corpo, a uma distância mínima de 1,5 cm. Ele está em conformidade com as regras em termos de exposição às frequências

radioelétricas, quando ele é utilizado na sua posição ao nível da orelha, ou a uma distância mínima de 1,5 cm do corpo. Para transmitir documentos, dados ou mensagens, este aparelho utiliza uma ligação de qualidade à rede. Por vezes, a transmissão de documentos ou de mensagens pode ser adiada até que a ligação seja possível. Neste caso, respeite as instruções relativas à distância de separação para o estabelecimento da transmissão. Se utilizar um estojo de protecção, um clip de cinto, ou um suporte utilizado para o transportar, o mesmo não deve ter peças metálicas e deve estar a uma distância mínima de 1,5 cm entre o produto e o corpo.

*O limite da SAR relativo aos equipamentos móveis é de 2,0 watts/quilograma (W/kg) em média por dez gramas de tecido celular. Os valores da SAR podem evoluir segundo as normas de apresentação das informações em vigor em diferentes países.

Conselhos para reduzir o nível de exposição

Para diminuir a quantidade de radiação recebida, recomendamos-lhe que utilize o seu telefone em boas condições de receção. Aconselha-se a limitar a sua utilização especialmente em: parques de estacionamento subterrâneos, durante os trajectos de carro ou de comboio, etc.

As condições de receção estão indicadas através de barras que aparecem no seu telemóvel. Quanto mais barras aparecerem, melhor é a qualidade de receção.

Para limitar a exposição às radiações, recomendamos-lhe a utilização do kit de mãos livres.

Para limitar as consequências negativas da exposição a uma radiação prolongada, aconselhamos os adolescentes a manter o telemóvel afastado do baixo-ventre e às mulheres grávidas a manter o telemóvel afastado do ventre.

13. A reparação do seu aparelho deve ser realizada por um técnico autorizado. Se confiar a reparação do seu aparelho a pessoas não habilitadas, a WIKO não assegura a garantia do telefone.

14. O código IMEI é o número de série que identifica o equipamento e para o seguimento do serviço pós-venta. Existem várias maneiras de encontrar o código IMEI:

- Digitar *#06# no teclado do seu telemóvel.
- Consultar a embalagem do telemóvel.
- Retirar a bateria do telemóvel (se for extraível): na parte de dentro, verá uma etiqueta com o código IMEI correspondente.

(Para as baterias não extraíveis, consulte a etiqueta na parte traseira do telemóvel)

ATENÇÃO

A **WIKO** não garante o desgaste normal do produto (baterias, ecrãs, teclados, objectivas de máquina fotográfica, etc.).

Acordo sobre a utilização de dados

O registo do seu telemóvel WIKO é um serviço gratuito que permite aos técnicos da WIKO estarem conectados aos dados materiais do seu telemóvel, para conhecer em tempo real as suas especificações materiais, o seu modelo e, em retorno, mantê-lo informado das atualizações disponíveis para o seu sistema, alertá-lo em caso de deficiência técnica reconhecida sobre um modelo ou uma série. Por outro lado, este serviço permite-nos alertar instantaneamente em caso de anomalia de modo a proporcionar uma solução técnica dentro dos melhores prazos. A recolha destas informações é necessária para que a WIKO possa propor as atualizações adequadas ao seu telemóvel.

Com o registo do seu telemóvel, está permitindo deste modo à WIKO assim como aos seus técnicos a possibilidade de recolher, guardar, analisar e utilizar informações de diagnóstico, informações técnicas, informações de utilização e aferentes, incluindo, e sem limites, informações a respeito do seu aparelho WIKO, os seus softwares de base e as suas aplicações; nós recolheremos essas informações para facilitar a disponibilização das atualiza-

ções de softwares, da assistência relativamente aos produtos e serviços vários propostos ao cliente (se for caso disso) relativamente aos softwares do seu aparelho.

WIKO pode utilizar essas informações, sem desvendar a identidade do cliente, para propor e melhorar os seus produtos ou serviços ao utilizador.

Este serviço não nos dá acesso aos seus conteúdos e ficheiros pessoais.

O registo do seu telefone WIKO necessita de uma curta ligação à rede internet móvel. Isso pode conduzir a despesas de comunicação, a seu cargo, em função da assinatura subscrita junto do seu operador de rede móvel. Recomendamos-lhe que utilize uma ligação Wi-Fi. Com o Wi-Fi, não terá limitação de dados (se a sua assinatura telefónica limita a troca de dados) e a ligação é mais rápida.

As informações recolhidas são objeto de um processamento informático destinado a aceder aos dados materiais do seu telemóvel. **Estes dados serão mantidos pela WIKO num espaço dedicado e seguro, por um período máximo de três anos a partir da data da sua recolha, conforme a natureza dos mesmos. O destinatário dos dados é WIKO SAS. Beneficia de um direito de acesso, retificação ou eliminação dos seus dados pessoais transmitidos**

quando do registo, podendo exercer tal direito através de uma comunicação enviada para WIKO SAS, 1, rue Capitaine Dessemond, 13007 MARSELHA, FRANCE.

~ Reciclagem



Neste manual, o símbolo do caixote do lixo barrado com uma cruz indica que o produto está submetido a uma directiva europeia 2002/96/EC : os produtos elétricos, eletrónicos, as baterias e os acumuladores e acessórios devem obrigatoriamente ser alvo de uma triagem seletiva.

Coloque o telemóvel que deixou de ser utilizado num caixote de lixo apropriado, ou entregue-o numa loja de telemóveis. Este comportamento ajudará a reduzir os perigos para o ambiente e a saúde.

As autarquias, os revendedores e as associações nacionais de fabricantes dar-lhe-ão as indicações essenciais relativas à eliminação do seu antigo aparelho.

«Detalhes e condições da nossa garantia construtora disponíveis no site web www.wikomobile.com»

DECLARAÇÃO DE CONFORMIDADE



Nós, WIKO SAS - 1, rue Capitaine Dessemond - 13007 Marselha - FRANÇA, declaramos pela presente que o **telefone móvel LENNY3** está em conformidade com as normas e as disposições das directivas.

SAFETY : EN 60950-1: 2006+A11: 2009+A1: 2010+A12: 2011+A2 :2013/ **EMC** : EN 301 489-1 V1.9.2; EN 301 489-3 V1.6.1; EN 301 489-7 V1.3.1; EN 301 489-17 V2.2.1; EN 301 489-24 V1.5.1; EN 61000-3-2:2014; EN 61000-3-3: 2013; EN 55022:2010/ AC:2011 EN55024: 2010/ **SAR** : EN 50360: 2001/A1: 2012; EN 62209-1: 2006; EN 62209-2: 2010; EN 50566:2013; EN 62479: 2010/ **RADIO** : EN 301 511 V9.0.2 (2003-03); EN 300 328 V1.9.1; EN 301 908-1 V7.1.1; EN 301 908-2 V6.2.1; EN 300 440-1 V1.6.1; EN 300 440-2 V1.4.1

O procedimento de declaração de conformidade, definida no artigo 10.5 da directiva 1999/5/EC, foi realizado sob o controlo do seguinte organismo :

PHOENIX TESTLAB GmbH, Königswinkel 10
D-32825 Blomberg, Germany
www.phoenix-testlab.de
Phone +49(0)5235-9500-0 / Fax +49(0)5235-9500-10

CE 0700

O texto integral da Declaração de Conformidade do aparelho está disponível a pedido por via postal ao seguinte endereço : **WIKO SAS** - 1, rue Capitaine Dessemond - 13007 Marselha- FRANÇA

23/01/2016

(Data)

Michel ASSADOURIAN / CEO

(Nome e assinatura do responsável devidamente habilitado)



Informações do Cliente:

PORTUGAL

TAMET, Electrónica e Comunicações S.A.

(+351) 707201553

suportewiko@tamet.pt

<http://pt.wikomobile.com/>

WIKO SAS

1, rue Capitaine Dessemond

13007 Marselha

FRANÇA

www.wikomobile.com



Quando o som está na potência máxima, a utilização prolongada do leitor pode provocar danos de audição no utilizador.



lenny 3

Bedienungsanleitung

Die Beschreibung dieses Handbuchs kann in einigen Punkten, je nach Software-Version oder Telefonanbieter, leicht von Ihrem Gerät abweichen.

HERZLICHEN GLÜCKWUNSCH!

Herzlichen Glückwunsch zum Kauf Ihres Mobiltelefons **WIKO LENNY3**.

In dieser Anleitung finden Sie alle notwendigen Informationen zur Benutzung des Mobiltelefons, um sich möglichst schnell mit dem WIKO-Umfeld vertraut machen zu können.

Copyright © 2016 WIKO

Die in diesem Handbuch enthaltenen Informationen dürfen unter keinen Umständen in irgendeiner Form weiterverbreitet oder reproduziert werden, es sei denn mit ausdrücklicher Genehmigung von WIKO.

Handelsmarken

WIKO ist eine eingetragene Marke der WIKO SAS.

Hinweis

Dieses Handbuch wurde mit größter Sorgfalt erstellt und hat zum Ziel, Sie bei der Benutzung dieses Geräts anzuleiten. Die hierin enthaltenen Informationen und Empfehlungen unterliegen nach anwendbarem Recht keiner Garantie. WIKO behält sich das Recht vor, die

in diesem Handbuch aufgeführten Informationen zu verändern.

Haftungsbeschränkung

Alle über dieses Gerät verfügbaren Dienstleistungen und Inhalte sind ausschließliches Eigentum Dritter und folglich gesetzlich geschützt (Urheberrechte, Patente, Lizenzen und andere gesetzliche Regelungen zum Schutz geistigen Eigentums). Diese Dienstleistungen sind auf Ihre persönliche Nutzung beschränkt und dürfen nicht für gewerbliche Zwecke verwendet werden. Es ist nicht möglich, diese Dienstleistungen oder Inhalte ohne eine vorherige schriftliche Anfrage beim Eigentümer des Inhalts zu benutzen. Sie haben keinesfalls das Recht, die durch dieses Gerät zur Verfügung gestellten Dienstleistungen oder Inhalte auf irgendeine Weise und mithilfe irgendeines Mediums zu kopieren, zu veröffentlichen, zu übertragen, zu verkaufen oder geschäftlich zu nutzen oder von ihnen abgeleitete Versionen zu erstellen.

DIE DIENSTLEISTUNGEN ODER INHALTE DRITTER WERDEN IN IHREM ORIGINALZUSTAND ZUR VERFÜGUNG GESTELLT. WIKO ÜBERNIMMT FÜR AUF DIESE WEISE GELIEFERTE DIENSTLEISTUNGEN UND INHALTE KEINE GARANTIE, WEDER IMPLIZIT NOCH EXPLIZIT UND UNABHÄNGIG VON IHREM ZWECK; WIKO GARANTIERT AUCH NICHT DEREN MARKTGÄNGIGKEIT ODER EIGNUNG FÜR EINEN BESTIMMTEN ZWECK, NOCH DIE RICHTIGKEIT, DIE GÜLTIGKEIT, DIE GESETZMÄSSIGKEIT ODER DIE VOLLSTÄNDIGKEIT DER DURCH DIESES GERÄT ZUR VERFÜGUNG GESTELLTEN DIENSTLEISTUNGEN ODER INHALTE.

WIKO verfügt über keinerlei Kontrolle über die Inhalte und Dienstleistungen, die von Dritten über Netzwerke oder andere Übertragungswege übertragen werden. Außerdem können die Dienstleistungen Dritter jederzeit unterbrochen oder gekündigt werden. Aus diesem Grund leistet WIKO keine Vertretung oder Garantie hinsichtlich der Verfügbarkeit aller Inhalte und Dienstleistungen Dritter und übernimmt hinsichtlich einer solchen Unterbrechung oder Aussetzung keinerlei Haftung.

WIKO kann keinesfalls für die Behandlung und Betreuung der Inhalte und Dienstleistungen Dritter, die über dieses Gerät zugänglich sind, haftbar gemacht werden. Jede Frage oder Eingabe die genannten Inhalte oder Dienstleistungen betreffend muss direkt an den Lieferanten der entsprechenden Inhalte oder Dienstleistungen gerichtet werden.

Die SIM-Karte und das Netz oder Übertragungssystem (für Mobiltelefone oder andere), mit dem das Gerät funktioniert, wird von einem dritten, unabhängigen Dienstleister zur Verfügung gestellt. WIKO lehnt ausdrücklich jede Haftung hinsichtlich der Funktionsfähigkeit, Verfügbarkeit, Abdeckung, Dienste oder Fähigkeiten für das Netz oder Übertragungssystem (für Mobiltelefone oder andere) ab. Die Haftung von WIKO und seines anerkannten Kundendiensts beschränkt sich einzig auf die Reparaturkosten und/oder den Austausch des Geräts innerhalb der Garantiezeit.

WIKO ÜBERNIMMT IN FÄLLEN VON FAHRLÄSSIGKEIT KEINERLEI HAFTUNG, WEDER HINSICHTLICH DER VERTRAGLICHEN HAFTUNG NOCH DER VERANTWORTUNG FÜR KRIMINALDELIKTE, NOCH FÜR DIREKTE ODER INDIREKTE, MITTELBARE ODER BESONDERE SCHÄDEN, NOCH FÜR ANWALTSKOSTEN ODER JEGLICHE ANDERE KOSTEN ODER SCHÄDEN, DIE AUS DER NUTZUNG DER DURCH DIESES GERÄT ZUR VERFÜGUNG GESTELLTEN INHALTE ODER DIENSTLEISTUNGEN DURCH SIE ODER EINEN DRITTEN ENTSTEHEN KÖNNTEN.

IN EINIGEN LÄNDERN IST DER AUSSCHLUSS IMPLIZITER GARANTIEN ODER DIE EINSCHRÄNKUNG DER VERBRAUCHERRECHTE RECHTLICH NICHT MÖGLICH. ES KANN DAHER SEIN, DASS DIE OBENSTEHENDEN AUSSCHLÜSSE UND EINSCHRÄNKUNGEN FÜR SIE NICHT ZUTREFFEN.





Lieferumfang:

1. Mobiltelefon WIKO LENNY3
2. Netzadapter
3. Micro-USB-Kabel
4. Kopfhörer mit Mikrofon
5. Bedienungsanleitung
6. Akku

Beschreibung Ihres Gerätes



~ Tasten auf dem Telefon

Tasten	Funktion
Ein/Aus-Taste 	Taste gedrückt halten: Ein-/Ausschalten des Telefons. Leichtes Antippen: Sperren des Touchscreens
Home-Taste 	Rückkehr zur Startseite, Öffnen der Google Now Dienste (Taste gedrückt halten)
Übersicht-Taste 	Öffnen der Liste der letzten Anwendungen
Zurück Taste 	Rückkehr zum vorherigen Menü. Schließen der Bildschirm-tastatur.
Lautstärke 	Erhöhung/Verminderung der Lautstärke von Anrufen, Klingeltönen, von Musik, Spielen oder sonstigen Audio-Funktionen. Stummschaltung bei Rufeingang. Aktivieren des Konferenz-Modus durch längeres Drücken der Taste Lautstärke-

Vor der Inbetriebnahme

- Einlegen der SIM-Karten

Die Rückseite des Telefons ist an das Gehäuse geklippt. Bitte lösen Sie die Rückseite an der Oberseite über die eingelassene Rille. Legen Sie die SIM-Karten gemäß dem untenstehenden Schema ein.

1.

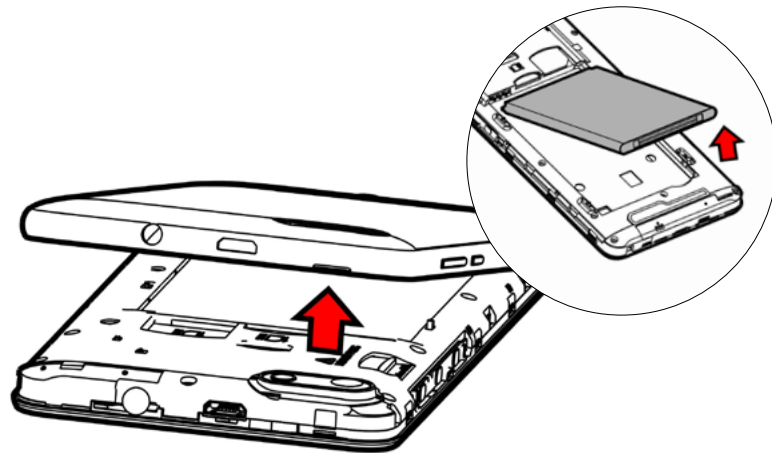

2.

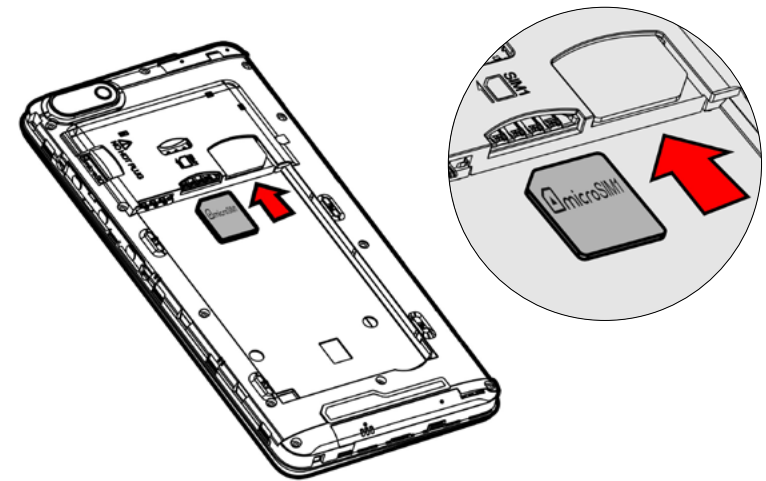

3.

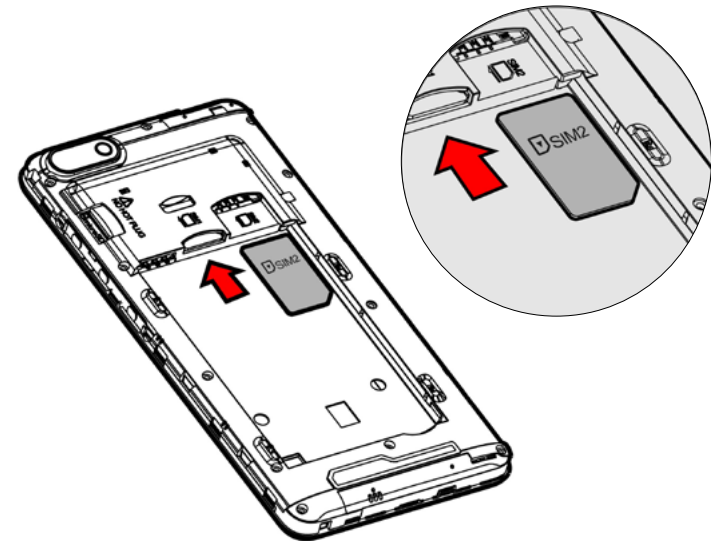

~ Einsetzen der Speicherkarte

Ihr Telefon ist für MicroSD-Speicherkarten bis zu 64 GB ausgelegt.

Setzen Sie nun die Speicherkarte in die dafür vorgesehene Aussparung ein.

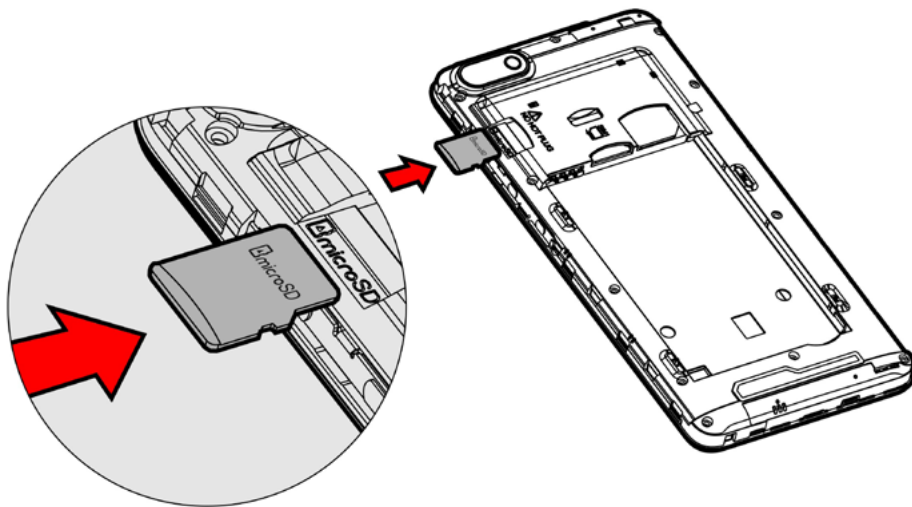

~ Aufladen des Akkus

Ihr Telefon wird über einen aufladbaren Akku mit Strom versorgt.

Ein rotes Blinklicht zeigt an, wenn der Akku schwach ist. Laden Sie den Akku auf, denn ein zu niedriger Ladezustand kann die Lebensdauer des Akkus verkürzen.

Schließen Sie das Ladegerät an eine Steckdose und das Micro-USB-Kabel an den USB-Anschluss des Telefons an. Während des Ladevorgangs leuchtet die Zustandsanzeige des Geräts dauerhaft rot.

Nach vollständiger Aufladung schaltet die Zustandsanzeige auf grün um, das Ladegerät kann nun getrennt werden.

Weitere Informationen sind dem Kapitel „Sicherheitshinweise“ zu entnehmen.

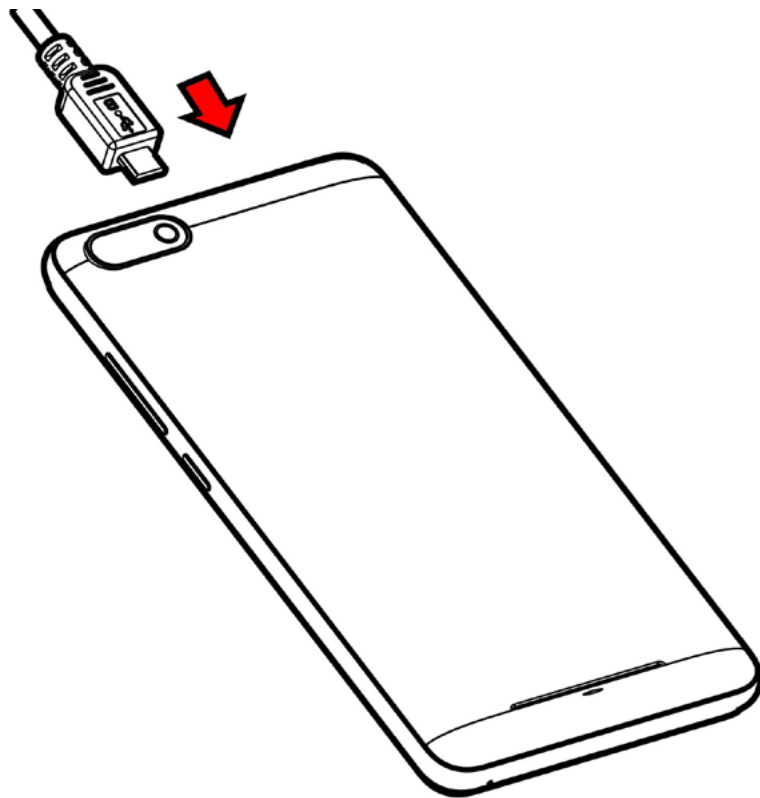

~ Ein- und Ausschalten des Geräts

Halten Sie zum Einschalten des Geräts die Ein/Aus-Taste so lange gedrückt, bis das Telefon vibriert.

Wenn Ihre SIM-Karte gesperrt ist, müssen Sie diese zunächst durch Eingabe des korrekten PIN-Codes entsperren. Ihren PIN-Code erhalten Sie von Ihrem Telefonanbieter. Wenden Sie sich an den Telefonanbieter, wenn Sie den Code nicht bekommen haben oder ihn nicht mehr finden.

Das Mobiltelefon wird nach drei fehlgeschlagenen PIN-Eingabeversuchen gesperrt und kann über die Eingabe Ihres PUK-Codes wieder entsperrt werden (der PUK-Code wird zusammen mit der SIM-Karte geliefert, sollte dies nicht der Fall sein, wenden Sie sich bitte an Ihren Telefonanbieter).

Halten Sie zum Ausschalten des Geräts die EIN/AUS-Taste gedrückt, bis das Menü erscheint und tippen Sie auf *Ausschalten*. Bestätigen Sie mit *OK*.

Das Gerät vibriert, wenn es ganz ausgeschaltet ist.

Grundlegende Bedienvorgänge

~ SIM-Management

Wenn Sie Ihr Telefon zum ersten Mal einschalten, werden verschiedene Informationen über die SIM-Karte(n) angezeigt. Sie können nun verschiedene Parameter zu Anrufen, Kurzmitteilungen oder Internet-Verbindungen ändern. Zur Datenverbindung wird die Karte SIM1 als Standard-SIM-Karte konfiguriert. Hier können Sie:

1. Die Standard-SIM für Telefonanrufe, Videoanrufe, SMS/MMS und die Internetverbindung einrichten. Die Hintergrundfarbe dient dazu, die beiden SIM-Karten besser unterscheiden zu können.
2. Sie können die SIM auch vor jeder Aktion auswählen, beispielsweise bevor Sie einen Anruf tätigen oder eine SMS/MMS versenden Auswahl von «Jedes Mal fragen».

~ Netzwerkverbindung

- **APN nicht verfügbar**

Steht Ihr Anbieter nicht auf der Liste oder ist die Liste leer, wenden Sie sich bitte an Ihrer Anbieter, um die APN manuell einzurichten. Gehen Sie zu Einstellungen → Drahtlos & Netzwerke → Mehr → Mobilfunknetze → SIM1 oder SIM2 → Zugangspunkte, Sie dazu auf die.

Option-Taste ⊕ und geben Sie die von Ihrem Anbieter erhaltenen Informationen ein. Nach Rückkehr in das vorherige Menü können Sie nun den zuvor gespeicherten APN auswählen.

- **Aktivieren der Datenverbindung**

Überprüfen der Verbindungs-Einstellungen:

1. Gehen Sie zu Einstellungen → Drahtlos & Netzwerke → Mehr → Mobilfunknetze → SIM1 oder SIM2 → Zugangspunkte und geben Sie den Zugangspunkt für Ihren jeweiligen Netzbetreiber/Tarif ein.
2. Um die Mobile Datenverbindung zu aktivieren, ziehen Sie das Meldungsfenster mit zwei Fingern nach unten und stellen die Verbindung her durch Klicken auf ▲.
3. Sie können auswählen, mit welcher SIM-Karte Sie die Verbindung herstellen möchten. Dazu gehen Sie zum Menü Einstellungen → Drahtlos & Netzwerke → SIM-Karten → Bevorzugte SIM für → Mobilfunkdaten und drücken dann auf die SIM-Karte, die Sie aktivieren möchten.

Wenn Sie die Datenverbindung für eine SIM-Karte aktivieren, kann das 3G-Netzwerk nur für diese SIM-Karte ausgewählt werden.

- **Daten-Roaming**

Für Roaming-SIM-Karten müssen Sie das **Daten-Roaming** im Menü Einstellungen → Drahtlos & Netzwerke → Mehr → Mobilfunknetze → SIM1 oder SIM2 → Daten-Roaming.

~ Benachrichtigung

Benachrichtigungssymbole in der Statusleiste



Signalstärke

H+

Mit HSPA+ (3G++) verbunden

H

Mit HSPA (3G+) verbunden

3G

Mit 3G-Netz verbunden

E

Mit EDGE-Netz verbunden

G

Mit GPRS-Netz verbunden



Kein Signal

R

Roaming



Verfügbare WLANs



Mit WLAN verbunden



Bluetooth aktiviert



GPS aktiviert



Laufender Anruf



Anklopfen



Anruf in Abwesenheit



Synchronisierung



Neue E-Mail



Alarm aktiviert



Stumm-Modus aktiviert





Neue Sprachnachricht

-  Download
-  Mit Computer verbunden
-  Akku-Ladezustand
-  Neue SMS oder MMS
-  Offline-Modus aktiviert
-  SIM-Karte geändert
-  Keine SIM-Karte

Je nach Anwendung können die Benachrichtigungen durch Signalton, Vibration oder Blinken der Leuchtanzeigen begleitet werden.

Das Benachrichtigungsfeld

Streichen Sie auf dem Startbildschirm mit Ihrem Finger an einer beliebigen Stelle von oben nach unten. Nun werden Einzelheiten über neu eingegangene Mitteilungen, fällige Termine, den Status von Downloads usw. angezeigt.

Tippen Sie zum Löschen aller terminbasierten Benachrichtigungen auf , laufende Anwendungen bleiben in der Liste erhalten. Ziehen Sie eine Benachrichtigung zum Löschen nach rechts oder links. Ziehen Sie das Feld zum Schließen wieder nach oben oder tippen Sie auf die ZURÜCK-Taste .

Tippen Sie auf , um das Einstellungsfeld zu öffnen.

Das Feld lässt sich noch schneller öffnen, wenn Sie die Benachrichtigungsleiste mit zwei Fingern nach unten ziehen.

Sicherheitshinweise

Bitte lesen Sie für einen sicheren Gebrauch Ihres Geräts nachstehende Sicherheitshinweise aufmerksam durch:

- 1. Kinder:** Behalten Sie Kinder stets im Auge. Mobiltelefone enthalten zahlreiche Kleinteile, seien Sie daher besonders achtsam, wenn Kinder mit dem Gerät umgehen. Das Produkt enthält Kleinteile, die verschluckt werden und zu Erstickungsgefahr führen können. Wenn Ihr Gerät eine Kamera oder ein Fotolicht besitzt, führen Sie dieses nicht zu nah an die Augen von Kindern und Tieren.
- 2. Lautstärke:** Länger anhaltende große Lautstärke über Kopf- oder Ohrhörer kann Ihr Gehör schädigen. Stellen Sie die Lautstärke daher so leise wie möglich ein, wenn Sie Musik hören oder ein Gespräch führen. Vermeiden Sie länger anhaltende große Lautstärken.
- 3. Am Steuer:** Vorsicht beim Autofahren. Beim Autofahren ist zum Vermeiden von Unfällen volle Aufmerksamkeit erforderlich. Die Benutzung eines Mobiltelefons kann ablenken und zu Unfällen führen. Die gesetzlichen Bestimmungen und vor Ort geltende Vorschriften über Nutzungsbedingungen von Mobiltelefonen am Steuer sind daher genauestens einzuhalten. Während des

Autofahrens ist Telefonieren verboten und auch die Benutzung einer Freisprechanlage kann nicht als Lösung betrachtet werden.

- 4. Im Flugzeug.** Vergessen Sie nicht, Ihr Handy im Flugzeug auszuschalten (GSM + Bluetooth + WLAN). Es können Interferenzen hervorgerufen werden.
- 5. Im Krankenhaus:** Schalten Sie Ihr Telefon in der Nähe von medizinischen Geräten aus. Ein in der Nähe von medizinischen Geräten eingeschaltetes Telefon kann sich als gefährlich erweisen. Es können Interferenzprobleme auftreten. In Krankenhäusern und Gesundheitszentren sind daher alle entsprechenden Vorschriften und Hinweise unbedingt zu beachten.
- 6.** Denken Sie auch daran, Ihr Handy an **Tankstellen** auszuschalten. Benutzen Sie Ihr Handy nicht an Tankstellen in der Nähe von Kraftstoffen. Auch in **Autowerkstätten** kann sich die Benutzung Ihres Telefons als gefährlich erweisen.
- 7. Elektronische Implantate und Herzschrittmacher:** Personen mit elektronischen Implantaten oder Herzschrittmachern sollten ihr Mobiltelefon bei Rufeingang sicherheitshalber auf der dem Implantat gegenüber liegenden Seite aufbewahren. Wenn Sie bemerken, dass Ihr Gerät mit Ihrem Herzschrittmacher interferiert, schalten Sie das Telefon sofort aus und wenden

Sie sich an den Hersteller des Herzschrittmachers, um Informationen über die erforderlichen Maßnahmen einzuholen.

8. Brandgefahr : Halten Sie Ihr Gerät fern von Wärmequellen wie Heizung oder Kochherd. Laden Sie Ihr Gerät nicht in der Nähe von entflammbareren Materialien auf (Brandgefahr).

9. Kontakt mit Flüssigkeiten : Halten Sie Ihr Gerät fern von Flüssigkeiten und benutzen Sie es nicht mit feuchten Händen, durch Wasser verursachte Schäden sind vielfach irreparabel.

10. Benutzen Sie nur von WIKO zugelassene Zubehörteile.

Die Benutzung nicht zugelassener Zubehörteile kann Ihr Gerät beschädigen oder Risiken bergen.

11. Akkus und Ladegeräte dürfen nicht beschädigt werden.

Benutzen Sie nie beschädigte Akkus oder Ladegeräte. Halten Sie die Akkus von magnetischen Gegenständen fern, es besteht Kurzschlussgefahr zwischen Plus- und Minus-Polen, die zur definitiven Beschädigung Ihrer Akkus oder Ihres Mobiltelefons führen können.

Generell dürfen Akkus keinen extremen Temperaturen (unter 0°C oder über 45°C) ausgesetzt werden. Derartige Temperaturunterschiede können die Autonomie und die Lebensdauer Ihres Akkus beeinträchtigen.

12. Stoß- und Schlageinwirkung : Benutzen und bedie-

nen Sie Ihr Gerät mit größter Sorgfalt.

Schützen Sie Ihr Telefon vor schädigender Stoß- oder Schlageinwirkung. Manche Teile Ihres Geräts sind aus Glas, die beim Herunterfallen oder bei Stoßeinwirkung zerbrechen können. Achten Sie darauf, dass Ihr Gerät nicht herunterfällt. Berühren Sie den Bildschirm nicht mit spitzen Gegenständen.

13. Elektrische Entladung : Versuchen Sie nicht, Ihr Gerät in Einzelteile zu zerlegen, es besteht Stromschlaggefahr.

14. Pflege : Reinigen Sie den Hörer nur mit einem trockenen Tuch (keine Lösungsmittel wie Benzol oder Alkohol benutzen).

15. Laden Sie Ihr Telefon in gut gelüfteten Bereichen auf. Laden Sie Ihr Gerät nicht auf textilem Untergrund auf.

16. Beeinträchtigung von Magnetstreifen : Legen Sie Ihr Mobiltelefon nicht neben Ihre Kreditkarte, die Daten auf den Magnetstreifen könnten dadurch beschädigt werden.

17. Benutzen Sie das Mobiltelefon nicht in einer zu heißen oder zu kalten Umgebung, setzen Sie das Mobiltelefon niemals starker Sonneneinstrahlung oder zu hoher Feuchtigkeit aus. Die für das Funktionieren des Telefons angemessene Temperatur liegt zwischen -10°C und +45°C, die vom Hersteller angegebene Maximaltemperatur beim Aufladen beträgt +40°C.

18. Aufgrund des verwendeten Gehäusematerials darf das GSM-Mobiltelefon nur an USB-Schnittstellen, Version 2.0 oder höher, angeschlossen werden.

19. Der Adapter sollte sich in der Nähe des Geräts befinden und leicht zugänglich sein.

20. Das Ladegerät ist nur zum Gebrauch in Innenräumen vorgesehen, der Name des Gerätetyps lautet:

BEREICH	LÄNDER	ART DES LADEGERÄTS
Bereich 1	Frankreich, Deutschland, Italien, Portugal, Spanien, Belgien, Niederlande, Schweiz, Luxemburg, Polen, Algerien, Kroatien, Serbien, Slowenien	TN-050100E4, die Ausgangsspannung/ Stromstärke beträgt 5.0V/1.0A
Bereich 2	VAE, Saudi-Arabien, Nigeria, Kenia	TN-050100B4, die Ausgangsspannung/ Stromstärke beträgt 5.0V/1.0A

~ Wichtige Bedienungsanweisungen

Akku - SIM - Notruf - SAR - Reparatur

1. Um die Lebensdauer Ihres Akkus zu verlängern, sollten ausschließlich WIKO-Akkus und –Ladegeräte verwendet werden. Wird der Akku durch ein nicht-konformes Modell ausgetauscht, besteht Explosionsgefahr.
2. Werfen Sie Akkus nie ins Feuer und beachten Sie die geltenden gesetzlichen Bestimmungen zur Entsorgung/ zum Recycling von verbrauchten Akkus und Alttelefonen.
3. Achten Sie darauf, dass der Akku nicht beschädigt oder gequetscht wird. Dadurch könnte ein interner Kurzschluss und/oder Überhitzung entstehen.
4. Nehmen Sie den Akku nicht auseinander.
5. Der Akku kann mehrere hundert Mal aufgeladen werden, bevor er ausgetauscht werden muss. Wird der Akku dauerhaft schwächer, muss er ausgetauscht werden.
6. Werfen Sie Akkus nicht in den Hausmüll, führen Sie sie der Wiederverwertung zu und beachten Sie die Herstelleranweisungen. Bringen Sie beschädigte Akkus zum nächstgelegenen autorisierten Kundendienst oder WIKO-Vertriebspartner.
7. Ziehen Sie das Ladegerät aus der Wandsteckdose, sobald der Akku aufgeladen ist, so können Sie Ihren Stromverbrauch reduzieren.

8. Lassen Sie den Akku nie länger als eine Woche am Ladegerät angeschlossen, die eventuell entstehende Überlast könnte zu einer Verkürzung der Produktlebensdauer führen.

9. Gehen Sie mit den SIM-Karten vorsichtig um, wischen Sie die Karten mit einem weichen Tuch ab, wenn Sie schmutzig erscheinen.

10. Notruf: Es kann vorkommen, dass die Notrufnummern nicht im gesamten Mobilfunknetz zugänglich oder Notrufe in abgelegenen bzw. unerschlossenen Bereichen unmöglich sind, informieren Sie sich bei Ihrem Telefonanbieter.

11. Belastung durch hochfrequente Strahlung:

Ihr Telefon wurde unter Einhaltung der internationalen Vorschriften (ICNIRP¹) über Radiofrequenzbelastungen entwickelt und hergestellt. Diese Vorschriften wurden von unabhängigen, wissenschaftlichen Institutionen aus Studien und Forschungsarbeiten entwickelt und zielen darauf ab, die Sicherheit der Nutzer von Mobiltelefonen zu gewährleisten.

Den Sicherheitsbestimmungen über Funkwellenbelastung liegt die Maßeinheit SAR (spezifische Absorptionsrate) zugrunde. In den internationalen Bestimmungen wurde dieser Grenzwert auf 2W/kg^* festgelegt. Bei den Tests zur Bestimmung der SAR wird das Mobiltelefon in Standard-Betriebspositionen benutzt.

¹Internationale Kommission für den Schutz vor nicht-ionisierender Strahlung

Auch wenn die spezifische Absorptionsrate bei höchster Leistungsstufe bestimmt wird, kann die tatsächliche spezifische Absorptionsrate während des Betriebs deutlich niedriger als der oberste Grenzwert sein.

Ein Telefon ist für einen Betrieb in mehreren Leistungsstufen ausgelegt, es wird immer nur soviel Leistung verbraucht wie notwendig ist, um mit dem Netz verbunden zu sein.

Alle Telefonmodelle müssen vor ihrer Markteinführung verschiedene Tests durchlaufen, um ihre Konformität mit der europäischen R&TTE-Richtlinie gewährleisten zu können.

In dieser Richtlinie werden zur Sicherheit der Benutzer und zur Vermeidung von Gesundheitsrisiken strenge Regeln festgelegt.

Der für dieses Modell getestete SAR-Höchstwert liegt bei einer Nutzung nahe am Ohr bei 0.358 W/kg und bei einer Nutzung nahe am Körper bei 0.295 W/kg . Die Entfernung muss dabei mindestens $1,5\text{ cm}$ betragen. In Normalposition am Ohr oder in einer Entfernung von mindestens $1,5\text{ cm}$ zum Körper erfüllt das Gerät die Vorschriften über Radiofrequenzbelastungen. Zum

Übertragen von Dateien, Daten oder Mitteilungen nutzt das Gerät eine hohe Verbindungsqualität zum Netz. Es kann vorkommen, dass die Übertragung von Dateien oder Mitteilungen verzögert wird, bis eine Verbindung möglich ist. In diesem Fall sind die Hinweise zu Entfernungen zur Weiterleitung von Daten zu beachten. Wenn Sie ein Schutzetui, einen Gürtelclip oder eine Transporttasche verwenden, dürfen diese keine Metallteile enthalten, und es muss ein Mindestabstand von 1,5 cm zwischen dem Gerät und dem Körper eingehalten werden. *Der SAR-Wert für Mobilfunkgeräte beträgt 2,0 Watt/Kilogramm (W/kg), gemittelt über 10 Gramm Körpergewicht. Die SAR-Werte können sich nach den geltenden Informationsstandards in den einzelnen Ländern ändern.

Hinweise zur Absenkung des Expositionsniveaus

Zur Herabsenkung der erhaltenen Strahlendosis empfehlen wir Ihnen, Ihr Gerät bei guten Empfangsbedingungen zu benutzen. Eine Benutzung z. B. in Tiefgaragen oder während einer Auto-oder Zugfahrt sollte daher weitmöglich eingeschränkt werden.

Die Empfangsbedingungen werden über die auf Ihrem Telefon erscheinenden Signalstärkebalken angezeigt. Je mehr Balken auf Ihrem Telefon angezeigt werden, desto besser ist die Empfangsqualität.

Zur Einschränkung der Strahlenbelastung empfehlen wir Ihnen die Benutzung einer Freisprecheinrichtung.

Um negative Auswirkungen durch anhaltende Strahlung zu vermeiden, empfehlen wir Teenagern, das Telefon fern vom Unterleib und Schwangeren, es fern vom Bauch zu halten.

12. Die Reparatur Ihres Gerätes muss von einem zugelassenen Fachspezialisten durchgeführt werden. Wenn Sie eine nicht zugelassene Person mit der Reparatur beauftragen, übernimmt WIKO keine Garantie mehr für das Telefon.

13. Der **IMEI** Code ist die Seriennummer, mit deren Hilfe sich Ihr Gerät identifizieren lässt und ein reibungsloser Ablauf des Kundendiensts möglich ist. Es gibt verschiedene Möglichkeiten, den IMEI Code zu erfahren:

- Die Tastenkombination * # 06 # mit der digitalen Tastatur Ihres Mobiltelefons eingeben.
- Auf der Verpackungsschachtel Ihres Telefons nachsehen.
- Den Akku aus Ihrem Gerät nehmen: Auf dem Gehäuserücken befindet sich ein Etikett mit dem IMEI Code (Bei nicht herausnehmbaren Akkus sehen Sie bitte auf dem Etikett am hinteren Gehäuseteil Ihres Telefons nach).

ACHTUNG

WIKO haftet nicht für normale Verschleißerscheinungen des Produktes (Akkus, Displays, Tastaturen, Kameraobjektive, usw.).

Vereinbarung über die Nutzung von Daten

Die Registrierung Ihres WIKO-Telefons ist ein unentgeltlicher Kundendienst, über den die WIKO-Techniker Zugang zu den materiellen Daten Ihres Telefons haben. Den Technikern sind dadurch Ihre persönliche Hardware-Spezifikation und Ihr Modell in Echtzeit bekannt, so dass WIKO Sie über für Ihr System verfügbare Updates oder eventuelle technische Probleme eines Modells oder einer Serie sofort informieren kann. Außerdem können Sie uns über diesen Service im Störfall unmittelbar benachrichtigen, damit wir Ihnen so schnell wie möglich eine technische Lösung anbieten können. Das Sammeln dieser Informationen ist erforderlich, damit WIKO Ihnen die für Ihr Telefon geeigneten Aktualisierungen anbieten kann. Mit Registrierung Ihres Telefons erkennen Sie an, dass WIKO und seine Techniker berechtigt sind, diagnoserelevante, technische, benutzungsspezifische und zugehörige Informationen einschließlich Informationen über Ihr

WIKO-Gerät, Ihre Systemsoftware und Ihre Anwendungen unbegrenzt zu sammeln, speichern, analysieren und nutzen; diese Informationen werden von uns regelmäßig erfasst, um die Bereitstellung von Software-Updates und von technischer Hilfe für Produkte und verschiedene, dem Kunden für gerätespezifische Softwareprogramme (eventuell) gebotene Dienstleistungen zu erleichtern.

WIKO kann diese Informationen nutzen, ohne die Identität des Kunden offen zu legen, um ihm Produkte und Dienstleistungen anzubieten bzw. diese zu verbessern. Mit diesem Service haben wir keinen Zugang auf Ihre persönlichen Inhalte und Dateien.

Zur Registrierung Ihres WIKO-Telefons benötigen Sie kurzzeitig eine mobile Internetverbindung. Je nach Vertrag kann Ihnen Ihr Telefonanbieter dafür zusätzliche Kosten in Rechnung stellen. Wir empfehlen Ihnen die Nutzung einer WLAN-Verbindung. Mit WLAN besteht keine Datenbeschränkung (sofern in Ihrem Vertrag eine Beschränkung des Datenaustauschs vorgesehen ist) und die Verbindung ist schneller.

Um auf das Datenmaterial Ihres Telefons zugreifen zu können, werden die gesammelten Informationen informationstechnisch verarbeitet. Sie werden von WIKO an einem speziellen und gesicherten Ort aufbewahrt sowie für eine Dauer von maximal drei Jahren ab dem Zeitpunkt ihrer Sammlung, je nach Datentyp.

Empfänger dieser Daten ist die Firma WIKO SAS. Besitzen Sie das Recht auf Zugang, Berichtigung oder Löschung hinsichtlich Ihrer persönlichen Daten, die Sie bei der Anmeldung übermittelt haben. Sie können von diesem Recht Gebrauch machen, indem Sie sich an die WIKO SAS, 1, rue Capitaine Dessemond, 13007 MARSEILLE, FRANCE.

~ Recycling



Das in diesem Handbuch verwendete Symbol einer durchgestrichenen Mülltonne weist darauf hin, dass das Produkt der EU-Richtlinie 2002/96/EC unterliegt: Elektrische und elektronische Altgeräte, Batterien, Akkus und Zubehörteile müssen unbedingt vom restlichen Müll getrennt werden.

Bringen Sie Ihr Altgerät nach Ende der Gebrauchsdauer an eine zugelassene Sammelstelle oder in ein Ladengeschäft für Mobiltelefone. Dadurch lassen sich negative Einflüsse auf Umwelt und Gesundheit vermeiden.

Rathäuser, Vertriebspartner und die nationalen Herstellerverbände informieren Sie detailliert über die Entsorgung Ihrer Altgeräte.

«Bedingungen und detaillierte Informationen über unsere Herstellergarantie finden Sie unter www.wikomobile.com»

KONFORMITÄTSERKLÄRUNG



WIKO SAS - 1, rue Capitaine Dessemond - 13007 Marseille - FRANKREICH, erklärt hiermit, dass das **Mobiltelefon LENNY3** den geltenden Bestimmungen und Verordnungen der Richtlinien entspricht.

SAFETY : EN 60950-1: 2006+A11: 2009+A1: 2010+A12: 2011+A2 :2013/ **EMC** : EN 301 489-1 V1.9.2; EN 301 489-3 V1.6.1; EN 301 489-7 V1.3.1; EN 301 489-17 V2.2.1; EN 301 489-24 V1.5.1; EN 61000-3-2:2014; EN 61000-3-3: 2013; EN 55022:2010/ AC:2011 EN55024: 2010/ **SAR** : EN 50360: 2001/A1: 2012; EN 62209-1: 2006; EN 62209-2: 2010; EN 50566:2013; EN 62479: 2010/ **RADIO** : EN 301 511 V9.0.2 (2003-03); EN 300 328 V1.9.1; EN 301 908-1 V7.1.1; EN 301 908-2 V6.2.1; EN 300 440-1 V1.6.1; EN 300 440-2 V1.4.1

Das in Artikel 10.5 der EU-Richtlinie 1999/5/EC definierte Verfahren für die Konformitätserklärung wurde unter Aufsicht des nachstehenden Instituts durchgeführt :

PHOENIX TESTLAB GmbH, Königswinkel 10

D-32825 Blomberg, Deutschland

www.phoenix-testlab.de

Fon +49(0)5235-9500-0 / Fax +49(0)5235-9500-10

CE 0700

Den vollständigen Text der Konformitätserklärung für das Gerät schicken wir Ihnen gerne auf Anfrage per Post unter folgender Adresse zu : **WIKO SAS** - 1, rue Capitaine Dessemond - 13007 Marseille - FRANKREICH

23/01/2016

Michel ASSADOURIAN / CEO

(Datum)

(Name und Unterschrift der bevollmächtigten Person)



Kundenservice:

ÖSTERREICH/DEUTSCHLAND
(+49) 40 8000 49 444
support@wikomobile.de
<http://de.wikomobile.com/>

SUISSE
<http://ch-de.wikomobile.com>

WIKO SAS

1 rue Capitaine Dessemond
13007 Marseille
FRANKREICH
www.wikomobile.com



Es besteht die Gefahr eines dauerhaften Hörverlustes, falls Ohr- oder Kopfhörer über einen längeren Zeitraum bei hoher Lautstärke eingesetzt werden.



lenny 3

Gebruikershandleiding

De beschrijving in deze handleiding kan verschillen met die van uw telefoon afhankelijk van de softwareversie of uw telefoonoperator.

GEFELICITEERD!

U hebt de mobiele telefoon **WIKO LENNY3** gekocht. In deze handleiding vindt u alle nodige informatie voor het gebruik van deze mobiele telefoon en om snel vertrouwd te raken met het WIKO universum.

Copyright © 2016 WIKO

De informatie in dit handboek mag in geen geval, in welke vorm dan ook, worden overgebracht of gekopieerd zonder voorafgaande schriftelijke toestemming van WIKO.

Handelsmerken

WIKO is een gedeponeerd handelsmerk van WIKO SAS.

Voorwoord

Dit handboek is met de grootste zorg opgesteld en heeft als doel u wegwijs te maken in het gebruik van dit apparaat. Alle informatie en aanbevelingen die deze bevat, vormen daarentegen geen garantie onder de wet die van toepassing is. WIKO behoudt zich het recht voor om op ieder moment de informatie in dit handboek te wijzigen.

Aansprakelijkheidslimiet

Het geheel van diensten en inhoud toegankelijk vanaf dit apparaat zijn exclusief eigendom van derden, en dus door wetten beschermd (auteursrecht, octrooi, licentie, en andere wetten betreffende intellectueel eigendom). Deze diensten zijn gereserveerd voor persoonlijk en niet voor commercieel gebruik. Er kan onmogelijk van de inhoud of diensten gebruik gemaakt worden zonder schriftelijke toestemming van de eigenaar van deze inhoud. U mag op geen enkele wijze de inhoud of diensten gepubliceerd via dit apparaat kopiëren, publiceren, overbrengen, verkopen op welke drager dan ook, of hiervan afgeleide producten vervaardigen.

DE DIENSTEN EN INHOUD VAN DERDEN WORDEN “NAAR BEHOREN” GELEVERD. WIKO KAN DE ONDER DEZE VOORWAARDE GELEVERDE INHOUD OF DIENSTEN NIET GARANDEREN; UITDRUKKELIJK OF IMPLICIET, ONGEACHT VOOR WELK DOELEINDE. HIJ STAAT OOK NIET GARANT VOOR DE HANDELSKWALITEIT HIERVAN EN DE GESCHIKTHEID VOOR EEN BEPAALD

GEBRUIK. WIKO STAAT OOK NIET GARANT VOOR DE NAUWKEURIGHEID, GELDIGHEID, LEGALITEIT OF VOLLEDIGHEID VAN DE INHOUD OF DIENSTEN GELEVERD VIA DIT APPARAAT.

WIKO heeft geen enkele controle over de inhoud en diensten die door derden via sociale media of transmissieapparatuur overgedragen wordt. Daarbij kunnen diensten van derden willekeurig onderbroken of ontbonden worden. Om deze redenen kan WIKO geen vertegenwoordiging of garantie bieden betreffende de beschikbaarheid van de gehele inhoud of dienst van derden, en weigert uitdrukkelijk iedere aansprakelijkheid met betrekking tot deze onderbreking of ontbinding.

WIKO kan op geen enkele wijze aansprakelijk gesteld worden voor de verwerking en traceerbaarheid van deze inhoud en diensten van derden, toegankelijk via dit apparaat. Vragen of verzoeken betreffende deze inhoud of diensten moeten direct aan de betreffende leverancier van de inhoud of diensten gericht worden.

De simkaart en het netwerk of systeem (cellulair of anders) waarop dit apparaat functioneert, wordt geleverd door een onafhankelijke, buitenstaande operator. WIKO weigert uitdrukkelijk de aansprakelijkheid voor problemen betreffende de werking, beschikbaarheid, bereikbaarheid, diensten of capaciteit van het netwerk of systeem (cellulair of anders). De verantwoordelijkheid van WIKO en zijn erkende klantenservice is beperkt tot de reparatiekosten en/of vervanging van het apparaat tijdens de garantieperiode.

WIKO KAN NIET AANSPRAKELIJK GESTELD WORDEN IN GEVAL VAN VERWAARLOZING, OF DIT NU DE CONTRACTUELE OF ONRECHTMATIGE VERANTWOORDELIJKHEID IS, DIRECTE OF INDIRECTE SCHADE, ACCESSOIRES, ADVOCATENHONORARIUM, KOSTEN, SPECIALE- OF IEDER ANDERE SCHADE VOORTKOMEND UIT HET GEBRUIK DOOR UZELF OF DOOR DERDEN VAN DE INHOUD OF DIENSTEN TOEGANKELIJK VIA DIT APPARAAT.

IN ENKELE LANDEN ZIJN DE UITSLUITINGEN VAN IMPLICIETE GARANTIES, OF BEPERKINGEN VAN WETTELIJKE CONSUMENTENRECHTEN NIET TOEGESTAAN; HET IS DUS MOGELIJK DAT DEZE UITSLUITINGEN EN BEPERKINGEN NIET VOOR U VAN TOEPASSING ZIJN.



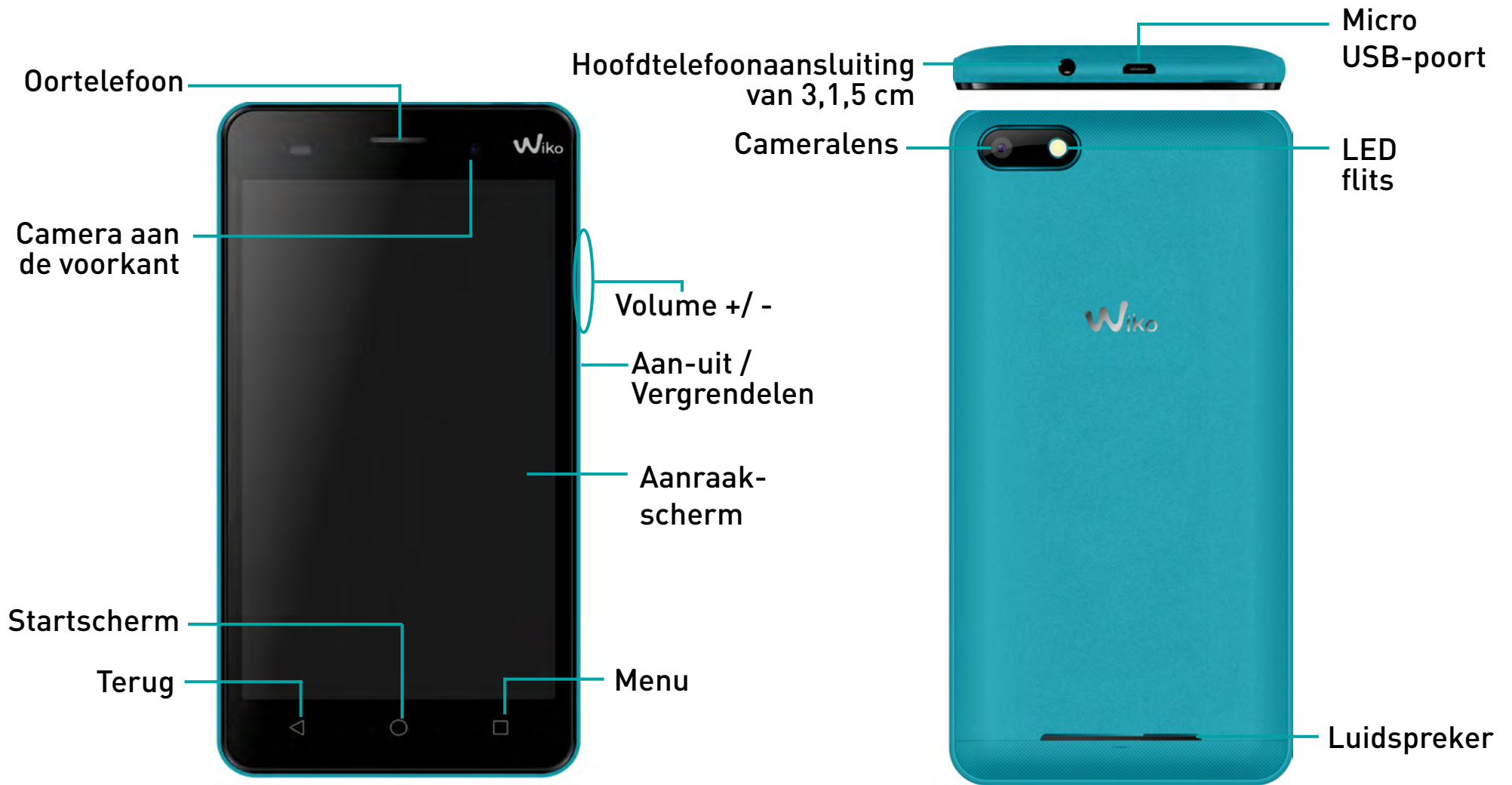

Inhoud van de doos :

1. Mobiele telefoon WIKO LENNY3
2. Netspanningsadapter
3. Micro USB-kabel
4. Hoofdtelefoon
5. Handleiding
6. Batterij

Uw telefoon ontdekken



~ Telefoontoetsen

Toetsen	Functie
Aan/Uit 	De toets ingedrukt houden: De telefoon in-/uitschakelen. Een lichte druk: het toetsscherm vergrendelen.
Starts- cherm 	Keer terug naar het startscherm en open Google NU (druk en houd de knop in).
Menu 	Open de lijst met de laatste toepassingen.
Zurück Taste 	Terug naar het vorige scherm. Het toetsenbord van het scherm blokkeren.
Volume 	Verhoog of verlaag het volume van de oproep, de ringtone, de muziek, de games en andere audiofuncties. Wanneer de telefoon overgaat, de ringtone op Mute zetten. De conferentiefunctie activeren door een lange druk op Volume-.

Eerste inbedrijfneming voorbereiden

~ Simkaart invoegen

De achterkant van de telefoon is vastgemaakt met clips. Klik ze los met behulp van de inkeping op het deksel en volg de contour van de telefoon. Plaats de simkaart volgens het onderstaande schema.

1.

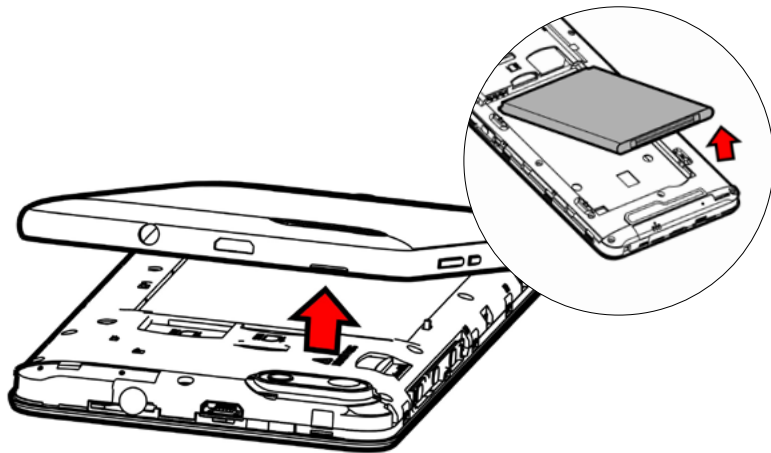

2.

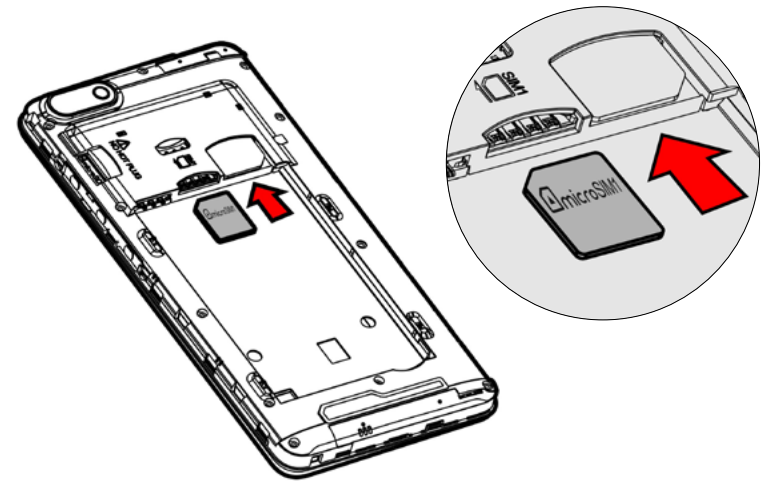

3.

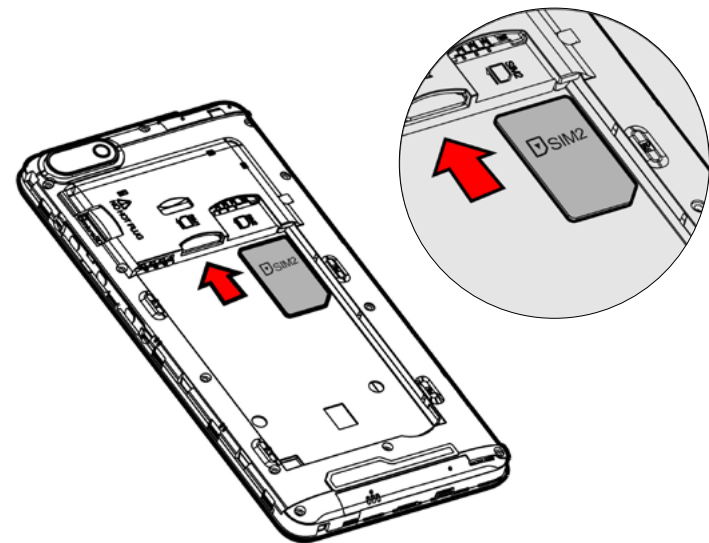

~ De geheugenkaart installeren

Uw telefoon kan een MicroSD geheugenkaart van maximaal 64 GB bevatten.

Installeer de geheugenkaart in de hiervoor bestemde sleuf.

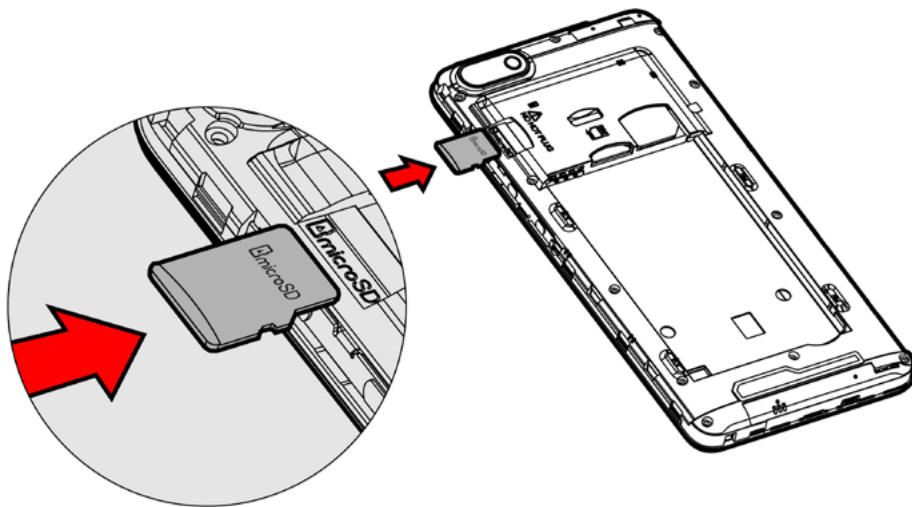

~ De batterij opladen

Uw telefoon wordt gevoed door een oplaadbare batterij. Het rode knipperlicht geeft aan dat de batterij bijna leeg is. Gelieve de batterij op te laden. Een te laag batterijniveau kan de levensduur verkorten.

Sluit de lader aan op een stopcontact en de USB-connector van de microfoon op de USB-poort van de telefoon.

Het statuslampje van de telefoon wordt nu rood, wat aangeeft dat de batterij wordt geladen.

Zodra het laden is voltooid, wordt het statuslampje groen.

Koppel het apparaat los van de lader.

[Raadpleeg het hoofdstuk “Veiligheidsinstructies” voor meer informatie.](#)

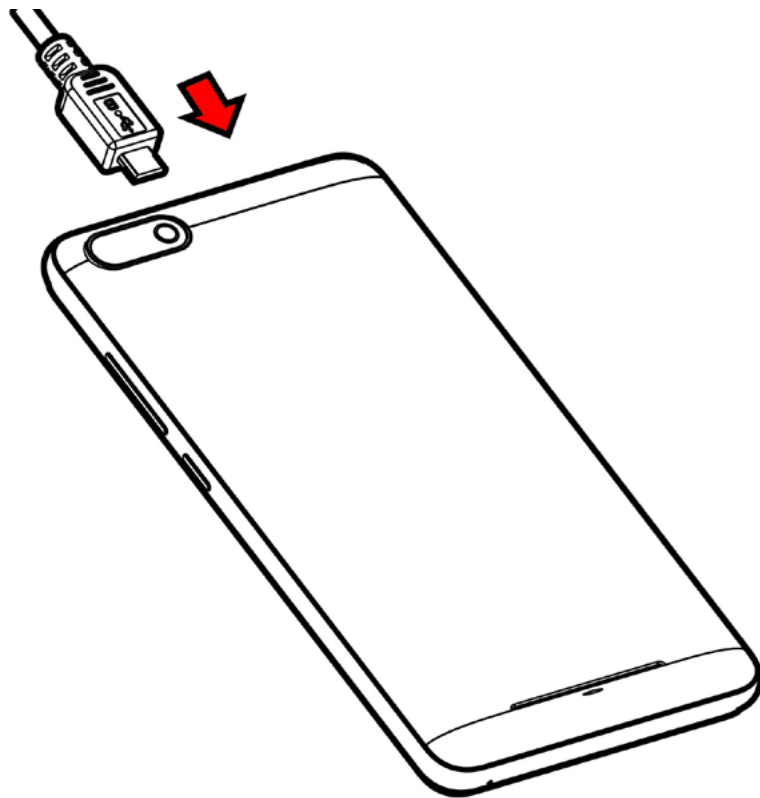

~ Aan- en uitzetten

Om de telefoon in te schakelen, geeft u een lange druk op de AAN/UIT knop, tot de telefoon vibreert.

Als uw simkaart vergrendeld is, moet u de juiste pincode opgeven om de simkaart te ontgrendelen wanneer de telefoon wordt ingeschakeld.

Na drie mislukte ingaven van de pincode wordt de mobiele telefoon geblokkeerd en moet u hem deblokken met uw pukcode (bij de simkaart meegeleverd). Als dit niet het geval is, neemt u contact op met uw telefoonoperator). Om de telefoon uit te zetten, geeft u een lange druk op de AAN/UIT knop totdat het menu verschijnt en drukt u vervolgens op *Uitschakelen*. Druk vervolgens op *OK* om uw keuze te bevestigen.

De telefoon trilt wanneer deze volledig is uitgeschakeld.

Basisfuncties

~ Simbeheer

Wanneer u uw telefoon voor de eerste keer inschakelt of van simkaart verandert, verschijnt er informatie over de simkaarten. U wordt dan verzocht om de instellingen verbonden aan de oproep, het bericht en de internetverbinding al dan niet te wijzigen. Sim1 is geconfigureerd als de standaard simkaart voor dataconnectie.

Nu kan u :

1. De standaardsim instellen voor spraakoproepen, video-oproepen, sms/mms en dataverbinding voor internet. De achtergrondkleur dient om een onderscheid te maken tussen de twee sims.
2. De simkaart kiezen voor elke actie, bijvoorbeeld vóór het starten van een gesprek of het sturen van een sms/mms door te kiezen voor 'Elke keer vragen'.

~ Netwerkverbinding

- **APN niet beschikbaar**

Als uw operator niet in de lijst staat of de lijst leeg is, informeert u bij uw operator hoe u de APN handmatig kunt instellen. Ga naar Instellingen → Draadloos en netwerken → Meer → Mobiele netwerken → SIM1 of SIM2 → Namen toegangspunten. Hiervoor drukt u op de knop ⊕, waar u de door uw provider opgegeven informatie invoert.

U keert terug naar het vorige menu en kiest de APN die u zojuist hebt opgeslagen.

- **De dataverbinding activeren**

Controleer uw instellingen voor gegevensverbinding:

1. Ga naar Instellingen → Draadloos en netwerken → Meer → Mobiele netwerken → SIM1 of SIM2 → Namen van toegangspunten, schakel vervolgens het toegangspunt in op basis van uw operator/pakket
2. Om Mobiele data te activeren, sleep het meldingenvenster naar beneden met twee vingers en schakel de gegevensverbinding in door te klikken op ▲.
3. U kunt kiezen welke simkaart u verkiest voor een dataverbinding in Instellingen → Draadloos en netwerken → Simkaarten → Voorkeurssimkaart voor → Mobiele gegevens, druk vervolgens op de simkaart die u wilt activeren.

Wanneer u Gegevensverbinding activeert voor één simkaart, kan het 3G-netwerk alleen worden geactiveerd voor deze simkaart.

- **Dataroaming**

Op simkaarten met roaming moet u Gegevensroaming activeren in het menu Instellingen → Draadloos en netwerken → Meer → Mobiele netwerken → SIM1 of SIM2 → Gegevensroaming. Anders wordt de internetverbinding standaard uitgeschakeld.

~ Meldingen

Meldingspictogrammen op de statusbalk

	Signaalsterkte
H+	Ingelogd op HSPA+
H	Ingelogd op HSPA (3G)
3G	Ingelogd op 3G-
E	Ingelogd op EDGE-
G	Ingelogd op GPRS-
	Geen signaal
R	Roaming
	Beschikbare Wi-Fi

	Wi-Fi verbinding
	Bluetooth Aan
	GPS in dienst
	Spraakoproep in uitvoering
	Oproep in de wachtrij
	Gemiste oproep
	Synchronisatie
	Nieuwe e-mail
	Alarm Aan
	Geluid uit
	Nieuw voicemailbericht



Downloads



Aangesloten op de



Batterijniveau



Sms of mms



Vliegtuig-modus Aan





Simkaart gewijzigd



Geen simkaart

Meldingen kunnen afhankelijk van de toepassingen vergezeld gaan van een geluidssignaal, trillingen of knipperende lichten.

Het meldingenvenster

Trek de statusbalk bovenaan naar beneden voor detailinformatie over de meldingen. Informatie over nieuw binnengekomen berichten, opkomende agenda-evenementen, downloadstatus enz. wordt dan weergegeven. Druk op  om alle eenmalige meldingen te wissen, de actieve applicaties worden dan opgeslagen in de lijst. Schuif een melding naar links of naar rechts om hem te wissen. Om het venster te sluiten, schuift u het naar boven of drukt u op TERUG .

Om het instellingenvenster weer te geven, drukt u op



Om dit sneller te doen, trekt u de statusbalk met twee vingers naar beneden.

Veiligheidsvoorschriften

Om deze telefoon veilig te gebruiken, wordt u verzocht de veiligheidsinstructies aandachtig door te lezen :

1. Kinderen : Wees extra voorzichtig met kinderen.

Een mobiele telefoon bevat vele losse onderdelen, wees dus zeer voorzichtig wanneer een kind in contact komt met een mobiele telefoon. Het product bevat kleine onderdeeltjes die kunnen worden ingeslikt of die verstikking kunnen veroorzaken indien ingeslikt.

Wanneer het apparaat is uitgerust met een camera of een flits, moet u het niet te dicht bij de ogen van kinderen of dieren gebruiken.

2. Gehoor : Als u langdurig en met hoog volume naar muziek luistert met een lichtgewicht hoofdtelefoon of oortelefoon, kan dit uw gehoor beschadigen. Zorg ervoor dat u het volume verlaagt tot het strikte minimum wanneer u naar muziek of een gesprek luistert. Vermijd een hoog geluidsvolume gedurende lange tijd.

3. Rijden : Wees voorzichtig wanneer u rijdt. Rijden vereist extreme en regelmatige aandacht om het risico van een ongeval zo veel mogelijk te beperken. Het gebruik van een mobiele telefoon kan de gebruiker afleiden en leiden tot een ongeval.

De geldende wetten en lokale regelgevingen met betrekking tot de beperkingen op het gebruik van draadloze telefoons achter het stuur dienen strikt te worden gevolgd. Het is niet aangewezen om te telefoneren onder het rijden en het gebruik van een hands-free kit mag niet worden beschouwd als een oplossing.

4. In het vliegtuig : Zet uw telefoon uit in het vliegtuig. Vergeet niet om uw telefoon uit te schakelen wanneer u zich in een vliegtuig bevindt (gsm + Bluetooth). Dit kan namelijk interferentie veroorzaken.

5. In het ziekenhuis : Zet uw telefoon uit in de buurt van medische apparatuur.

Het is heel gevaarlijk om een telefoon aan te laten staan in de buurt van een medisch instrument. Dit kan interferentie veroorzaken met medische instrumenten. De instructies en waarschuwingen in ziekenhuizen en zorgcentra dienen daarom strikt te worden gevolgd.

6. Vergeet niet om uw telefoon uit te schakelen in benzinstations. Gebruik het apparaat niet in een **benzinstation** in de buurt van brandstof.

Het is gevaarlijk om uw telefoon te gebruiken in een **professionele garage**.

7. Elektronische implantaten en pacemakers : Perso-

nen met elektronische implantaten of een pacemaker moeten uit voorzorg de telefoon aan de tegengestelde zijde van het implantaat houden tijdens een gesprek. Als u merkt dat uw apparaat interferentie veroorzaakt met een pacemaker, zet u de telefoon onmiddellijk uit en neemt u contact op met de fabrikant van de pacemaker, om te vragen wat u moet doen.

8. Brandgevaar : Laat het apparaat niet in de buurt van warmtebronnen zoals een radiator of kachel. Laat uw telefoon niet laden in de buurt van brandbare materialen (het brandgevaar is reëel).

9. Contact met vloeistoffen : Zorg dat de telefoon niet in aanraking komt met vloeistoffen of met natte handen. Waterschade kan onherstelbaar zijn.

10. Gebruik alleen **accessoires** die zijn goedgekeurd door WIKO.

Het gebruik van niet-goedgekeurde accessoires kan uw telefoon beschadigen of risico's veroorzaken.

11. De batterijen en de laders niet vernietigen :

Nooit een beschadigde lader of batterij gebruiken.

De batterijen niet in aanraking laten komen met magnetische objecten, omdat dit kortsluiting zou kunnen veroorzaken tussen de plus- en minpolen van uw batterijen en deze of de telefoon blijvend beschadigen.

In het algemeen mogen de batterijen niet worden

blootgesteld aan zeer lage of zeer hoge temperaturen (onder 0°C of hoger dan 45°C). Deze verschillen in temperatuur kunnen de autonomie en de levensduur van de batterijen verminderen.

12. Schokken of stoten : Gebruik en behandel uw telefoon met de grootst mogelijke zorg.

Bescherm uw telefoon tegen schokken of stoten die het zouden kunnen beschadigen. Sommige onderdelen van de telefoon zijn van glas en kunnen daarom breken door een val of een grote schok. Laat het apparaat niet vallen. Raak het scherm niet aan met een scherp voorwerp.

13. Elektrische ontlading : Probeer uw telefoon niet te demonteren, omdat dit een elektrische schok kan veroorzaken.

14. Onderhoud : Als u uw handset wilt schoonmaken, gebruikt u hiervoor een droge doek (geen oplosmiddelen zoals benzeen of alcohol).

15. Laad de telefoon op in een goed geventileerde plaats. Laad uw apparaat niet op als het zich op stof bevindt.

16. Wissen van magneetbanden : Plaats uw telefoon niet naast een creditcard, want dit kan gevolgen hebben voor de gegevens op magneetbanden.

17. Uw mobiele telefoon niet gebruiken in een zeer

warme of zeer koude omgeving. De mobiele telefoon nooit blootstellen aan direct zonlicht, of een vochtige omgeving. De telefoon moet gebruikt worden bij een temperatuur tussen -10°C tot $+45^{\circ}\text{C}$; de maximale temperatuur tijdens het opladen zoals aangegeven door de fabrikant is $+40^{\circ}\text{C}$.

18. Vanwege het materiaal dat werd gebruikt voor de behuizing, kan de gsm/mobiele telefoon alleen worden aangesloten op een USB-Interface van versie 2.0 of hoger. Het is verboden om de telefoon aan te sluiten op een zogenaamde power USB-aansluiting.

19. De adapter moet in de buurt van de apparatuur worden geïnstalleerd en eenvoudig toegankelijk zijn.

20. Deze lader is alleen bestemd voor gebruik binnenshuis, de lader is van het type:

GEBIED	LANDEN	TYPE OPLADER
Gebied 1	Frankrijk, Duitsland, Italië, Portugal, Spanje, België, Nederland, Zwitserland, Luxemburg, Polen, Algerije, Kroatië, Servië, Slovenië	TN-050100E4, en de uitgangsspanning / voltage is 5.0V/1.0A
Gebied 2	VAE, Saudi-Arabië, Nigeria, Kenia	TN-050100B4, en de uitgangsspanning / voltage is 5.0V/1.0A

~ Belangrijke gebruiksinstructies

Batterijen - sim - Noodoproepen - DAS - Reparaties

1. Gebruik alleen laders en batterijen van WIKO om de levensduur van uw batterij te verlengen. Als u de batterij vervangt met een niet-conform model kan dit leiden tot een explosie van de batterij.
 2. Gooi nooit batterijen weg in het vuur en neem de geldende voorschriften in acht met betrekking tot het recyclen van batterijen en gebruikte telefoons.
 3. Let op dat de batterij niet wordt beschadigd of verpletterd. Dit zou kunnen leiden tot een interne kortsluiting en tot oververhitting.
 4. De batterij niet demonteren.
 5. De batterij kan honderden keren worden opgeladen voordat hij moet worden vervangen. Als de batterij tekenen van zwakte vertoont, moet u hem vervangen.
 6. Als u uw mobiele telefoon voor lange periode niet gebruikt, moet de batterij worden opgeladen voor een optimale gebruiksduur.
 7. Gooi batterijen niet weg met huishoudelijk afval, denk aan recyclagevoorschriften en volg de instructies van de fabrikant.
- Als de batterij is beschadigd, brengt u hem naar de klantenservice of naar de meest dichtbijgelegen er-

kende WIKO dealer.

8. Verminder uw energieverbruik en haal de lader uit het stopcontact wanneer het opladen van de batterij is voltooid.

9. Laat de batterij niet langer dan een week laden. Dit zou overbelasting kunnen veroorzaken en de levensduur van het product verminderen.

10. Behandel simkaarten voorzichtig. Veeg ze schoon met een zachte doek als ze vuil lijken.

11. Alarmnummers : Het is mogelijk dat alarmnummers niet beschikbaar zijn op alle mobiele telefoonnetwerken, in geïsoleerde of niet aangesloten gebieden. Informeer op voorhand bij uw operator.

12. RF-blootstelling :

Uw mobiele telefoon is ontworpen en gebouwd om te voldoen aan de internationale richtlijnen (ICNIRP¹) voor blootstelling aan radiofrequentie. Deze richtlijnen werden samengesteld door onafhankelijke wetenschappelijke instanties op grond van studies en onderzoek naar de veiligheid van alle personen die gebruik maken van een mobiele telefoon.

De veiligheidsinstructies voor blootstelling aan radiofrequentie maken gebruik van een meeteenheid die bekend is als SAT Specifiek Absorptietempo (SAR specific absorption rate). De internationale richtlijnen

hebben deze limiet gesteld op 2 W/kg*. Tijdens de tests waarbij het SAT wordt vastgesteld, wordt de telefoon in de standaard gebruiksstand gebruikt.

¹Internationale Commissie voor bescherming tegen niet-ioniserende straling

Zelfs als het specifiek absorptietempo is vastgesteld onder het hoogste energieniveau, kan het werkelijke specifiek absorptietempo van de telefoon in bedrijf veel lager zijn dan de maximum waarde.

Een telefoon is ontworpen om te functioneren met verschillende energieniveaus, zodat alleen de energie wordt gebruikt die het nodig heeft om te zijn verbonden met het netwerk.

Bovendien moet elk telefoonmodel, voordat het in de handel wordt gebracht, proeven ondergaan om te garanderen dat het in overeenstemming is met de Europese richtlijn R&TTE. Deze richtlijn vaardigt strenge regels uit om de veiligheid te garanderen van gebruikers en om gevaren voor de gezondheid te voorkomen.

De maximale SAT-waarde getest op dit model voor gebruik in de buurt van het oor is 0.358 W/kg en 0.295 W/kg voor gebruik in de buurt van het lichaam, op een afstand van minstens 1,5 cm. Het voldoet aan de regels voor blootstelling aan radiofre-

quentie, wanneer het wordt gebruikt in zijn normale positie op oorhoogte of op een afstand van ten minste 1,5 cm van het lichaam. Voor het verzenden van bestanden, data of berichten maakt het apparaat gebruik van een kwalitatieve netwerkverbinding. Soms kan de overdracht van bestanden of berichten worden uitgesteld totdat de verbinding mogelijk is. In dat geval moet u de instructies in acht nemen met betrekking tot de afstand van de transmissie. Als u een etui, een riemclip of een ander medium gebruikt voor het vervoer van het apparaat, mogen deze geen metalen onderdelen bevatten en moeten deze zich op een minimum afstand van 1,5 cm tussen het product en het lichaam bevinden. *De SAT-limiet voor mobiele apparaten is 2,0 watt/kg (W/kg) evenredig verdeeld over tien gram celweefsel. De SAT-waarden kunnen variëren afhankelijk van de normen voor het presenteren van informatie in de verschillende landen.

Tips om het niveau van blootstelling te verlagen

Om de hoeveelheid ontvangen straling te verminderen, raden wij u aan uw telefoon te gebruiken in de condities van een goede ontvangst. Het is raadzaam om het gebruik van de telefoon te beperken in plaatsen zoals: ondergrondse parkeerplaatsen, tijdens het reizen in de auto of de trein enz. De ontvangstcondities worden

aangegeven door middel van het staafdiagram op uw telefoon. Hoe meer ontvangststaven op het diagram van uw telefoon, des te beter de kwaliteit van de ontvangst. Om blootstelling aan straling te beperken, raden wij het gebruik van een handsfree-kit aan.

Om de slechte gevolgen van blootstelling aan langdurige straling te beperken, raden wij adolescenten aan om de telefoon uit de buurt van hun onderbuik te houden en zwangere vrouwen om de telefoon van de buik te houden.

13. Uw apparaat mag uitsluitend worden gerepareerd door een erkende technicus. Als u de reparatie van uw apparaat toevertrouwt aan onbevoegde personen, geeft WIKO geen garantie op de telefoon.

14. De IMEI code is het serienummer die de identificatie van uw apparaat mogelijk maakt en die gebruikt wordt door de dienst na verkoop. Er zijn meerdere manieren om uw IMEI code te vinden:

- * # 06 # intoetsen op het numerieke toetsenbord van uw mobiele telefoon.
- Op de verpakking van uw telefoon kijken.
- Door de batterij uit het apparaat te halen: op de achterkant zit een etiket met uw IMEI code. (voor niet uitneembare batterijen moet u op het etiket van de telefoonbehuizing kijken).

LET OP

WIKO geeft geen garantie voor normale slijtage (batterijen, schermen, toetsenborden, cameralenzen enz.).

Overeenkomst over het gebruik van gegevens

De registratie van uw WIKO telefoon is een gratis service die de technici van WIKO in staat stelt over de materiële gegevens van uw telefoon te beschikken onmiddellijk te weten welk model u heeft en welke materiële specificaties. Andersom kunnen zij u zo op de hoogte houden van beschikbare updates voor uw systeem en u waarschuwen in geval zich een algemeen bekend technisch mankement voordoet met een model of een bepaalde serie. Bovendien maakt deze service het ons mogelijk u onmiddellijk te waarschuwen bij problemen om daar zo snel mogelijk een technische oplossing voor te bieden. De verzameling van deze informatie is nodig om WIKO in staat te stellen de voor uw telefoon bestemde updates te bieden.

Met de registratie van uw telefoon, kent u WIKO en zijn technisch personeel het recht toe informatie te kunnen verzamelen, bewaren, analyseren en gebruiken in

verband met technische diagnose, gebruik en daarmee samenhangende zaken, daarbij onbeperkt inbegrepen informatie over uw WIKO toestel, uw systeemsoftware en uw applicaties. Wij verzamelen deze informatie regelmatig om het eenvoudiger te maken updates van software en productassistentie te verschaffen en u als klant (zo nodig) diverse diensten te bieden met betrekking tot de software van uw toestel.

WIKO kan deze informatie gebruiken, zonder de identiteit van de klant openbaar te maken om zijn producten of diensten aan de gebruiker aan te bieden of te verbeteren.

Deze service verschaft ons geen toegang tot uw persoonlijke inhoud en bestanden.

Voor de registratie van uw WIKO telefoon is een korte verbinding nodig met het mobiel internet netwerk. Dat kan kosten met zich meebrengen die, afhankelijk van het abonnement bij uw mobiele provider, voor uw rekening zijn. Wij adviseren u een Wifi verbinding te gebruiken. Met Wifi is de gegevensoverdracht onbeperkt (als uw telefoonabonnement slechts beperkte gegevensuitwisseling toestaat) en is de verbinding sneller. De verzamelde informatie wordt met de computer ver-

werkt om toegang te krijgen tot de materiële gegevens van uw telefoon. Deze zullen voor een periode van maximaal 3 jaar vanaf inzameling, en naar gelang de aard van de gegevens door WIKO in een speciale, beveiligde ruimte opgeslagen worden.

Indien u toegang wenst tot uw persoonlijke gegevens, een wijziging ervan wil aanvragen of een verzoek wil indienen om uit ons bestand verwijderd te worden, kan u zich met een schrijven richten tot WIKO SAS, 1, rue Capitaine Dessemond, 13007 MARSEILLE, FRANKRIJK.

~ Recyclage



In deze handleiding geeft het symbool van de vuilnisbak met een kruis er doorheen aan dat het product is onderworpen aan de Europese richtlijn 2002/96/EG: elektrische en elektronische producten, batterijen, accu's en accessoires moeten altijd worden onderworpen aan afvalsortering.

Zorg ervoor dat de niet langer gebruikte telefoon wordt gedeponneerd in een passende container of breng hem terug naar een mobiele telefoonzaak. Deze manier van handelen zal bijdragen tot het verminderen van de gevaren voor het milieu en de volksgezondheid.

Gemeentehuizen, wederverkopers en nationale fabrikantverenigingen zullen u de nodige informatie geven over het verwijderen van uw oude apparaat.

Details van en voorwaarden voor onze fabrieksgarantie zijn beschikbaar op de website www.wikomobile.com

CONFORMITEITSVERKLARING



Wij, WIKO SAS - 1, rue Capitaine Dessemond - 13007 Marseille - FRANKRIJK, verklaren hiermee dat de **mobiele telefoon LENNY3** in overeenstemming is met de bepalingen van de richtlijnen en normen.

SAFETY : EN 60950-1: 2006+A11: 2009+A1: 2010+A12: 2011+A2 :2013/ **EMC** : EN 301 489-1 V1.9.2; EN 301 489-3 V1.6.1; EN 301 489-7 V1.3.1; EN 301 489-17 V2.2.1; EN 301 489-24 V1.5.1; EN 61000-3-2:2014; EN 61000-3-3: 2013; EN 55022:2010/ AC:2011 EN55024: 2010/ **SAR** : EN 50360: 2001/A1: 2012; EN 62209-1: 2006; EN 62209-2: 2010; EN 50566:2013; EN 62479: 2010/ **RADIO** : EN 301 511 V9.0.2 (2003-03); EN 300 328 V1.9.1; EN 301 908-1 V7.1.1; EN 301 908-2 V6.2.1; EN 300 440-1 V1.6.1; EN 300 440-2 V1.4.1

De procedure voor de conformiteitsverklaring, heeft als omschreven in artikel 10, lid 5 van Richtlijn 1999/5/EG, plaatsgevonden onder controle van de volgende instantie :

PHOENIX TESTLAB GmbH, Königswinkel 10

D-32825 Blomberg, Duitsland

www.phoenix-testlab.de

Telefoon + 49 (0) 5235-9500-0 / Fax +49(0)5235-9500-10

CE 0700

De volledige tekst van de conformiteitsverklaring van het apparaat is verkrijgbaar op schriftelijke aanvraag aan het volgende adres : **WIKO SAS** - 1, rue Capitaine Dessemond - 13007 Marseille - FRANKRIJK

23/01/2016

Michel ASSADOURIAN / CEO

(Datum)

(Naam en handtekening van de naar behoren gemachtigde manager)



Klantenservice:

NEDERLAND

<http://nl.wikomobile.com>

WIKO SAS

1, rue Capitaine Dessemond

13007 Marseille

FRANKRIJK

www.wikomobile.com



Als men langere tijd met het volle geluidsvolume naar de muzikspeler luistert, kan dit het gehoor van de luisteraar beschadigen.

lenny 3

دليل الاستعمال

قد يحتوي الوصف الذي يتضمنه هذا الكتيب على بعض الاختلافات بينه وبين هاتفك؛ وذلك تبعاً لنسخة البرمجية أو شركة الجوال الخاصة بك.



لا يمكن بأي شكل من الأشكال تحميل مسؤولية علاج ومتابعة محتويات وخدمات الغير المتوفرة من خلال هذا الجهاز. يجب تقديم أي سؤال أو طلب مرتبط بهذه المحتويات أو الخدمات مباشرة إلى المزود للمحتويات والخدمات المعنية.

يوفر مزود خدمات مستقلّ بطاقة SIM والشبكة أو النظام (الخلوي أو غيره) الذي يشتغل عليه هذا الجهاز. تتصل WIKO من أي مسؤولية تتعلق بتشغيل وتوفر وتغطية وخدمات أو قدرة الشبكة أو النظام (الخلوي أو غيره). تقتصر مسؤولية WIKO وخدمة ما بعد البيع المعتمدة على تكاليف إصلاح و/أو استبدال الوحدة خلال فترة الضمان.

لن تكون WIKO مسؤولة في حال اهمال، سواء على مستوى المسؤولية التعاقدية و الجزائية، وعن الأضرار المباشرة أو غير المباشرة، الاكسسوارات، أتعاب المحاماة، مصاريف أو أي ضرر آخر ناتج عن استعمالكم الشخصي أو استعمال طرف آخر للمحتويات أو الخدمات المتوفرة من خلال هذا الجهاز.

بعض البلدان لا ترخص استثناء الضمانات الضمنية أو الحدّ من الحقوق القانونية للمستهلك، يمكن أن لا تنطبق هذه الاستثناءات والحدود عليكم.

مبروك!

لقد اشتريت توأ هاتفك الجوال WIKO FREDDY. في هذا الدليل، سوف تجد جميع المعلومات المتعلقة باستخدام هذا الهاتف المحمول؛ والتي نتمنى أن تساعدك على التعرف على عالم WIKO بشكل سريع.

حقوق التأليف © 2016 WIKO

إن المعلومات الواردة في هذا الدليل قد لا يتم الكشف عنها إلى أطراف ثالثة أو تستنسخ بأي شكل من الأشكال دون موافقة كتابية صريحة من wiko.

العلامات التجارية

إن WIKO هي علامة مسجلة لـ WIKO SAS.

اشعار

تمّ انجاز هذا الدليل بحرص شديد وهو يهدف لمساعدتكم على استعمال هذا الجهاز. المعلومات والتوصيات الواردة في هذه الوثيقة لا تشكل ضمانا بناء على القانون المطبق WIKO بحق تعديل المعلومات الواردة في هذا الدليل في أي وقت.

حدود المسؤولية

إنّ مجمل الخدمات والمحتويات التي يمكن الوصول إليها من خلال هذا الجهاز هي مملوكة حصريا للغير وهي محمية بقوانين (قوانين الملكية الفكرية، براءة اختراع، رخصة وقوانين أخرى تتعلق بالملكية الفكرية). إنّ هذه الخدمات مصممة لاستعمالكم الشخصي فقط وليس لاستعمال تجاري. من غير الممكن استعمال المحتويات أو الخدمات دون طلب خطي يقدّم إلى مالك المحتوى. لا يمكنكم بأي شكل من الأشكال نسخ، نشر، نقل، بيع أو استغلال المحتويات أو الخدمات المحرّرة من خلال هذا الجهاز على أي دعامة كانت أو انتاجه في أشكال مشتقة.

تقدّم الخدمات والمحتويات المملوكة للغير كما هي. لا تضمن WIKO المحتويات والخدمات المقدمة سواء كان ذلك بشكل صريح أو ضمني بأي غاية كانت؛ كما لا تضمن جودة البضائع وتناسبها مع استعمال خاص. ولا تضمن WIKO صحّة وسلامة وشرعية أو اكتمال المحتويات والخدمات الموقّرة من خلال هذا الجهاز.

ولا تتحكّم WIKO في المحتويات والخدمات المقدمة من الغير عبر شبكات وأجهزة الارسال. كما يمكن قطع خدمات الغير أو فسخها في أي وقت. في هذا الشأن، لا تضمن WIKO أي تمثيل أو ضمان يتعلّق بتوفر محتوى أو خدمة من الغير وتتنصّل صراحة من أي مسؤولية ترتبط بذلك الانقطاع أو التعليق.



محتويات الصندوق :

1. جهاز هاتف محمول WIKO LENNY3
2. محوّل كهربائي
3. كابل يو إس بي
4. سماعة أذن
5. دليل الاستعمال
6. بطارية

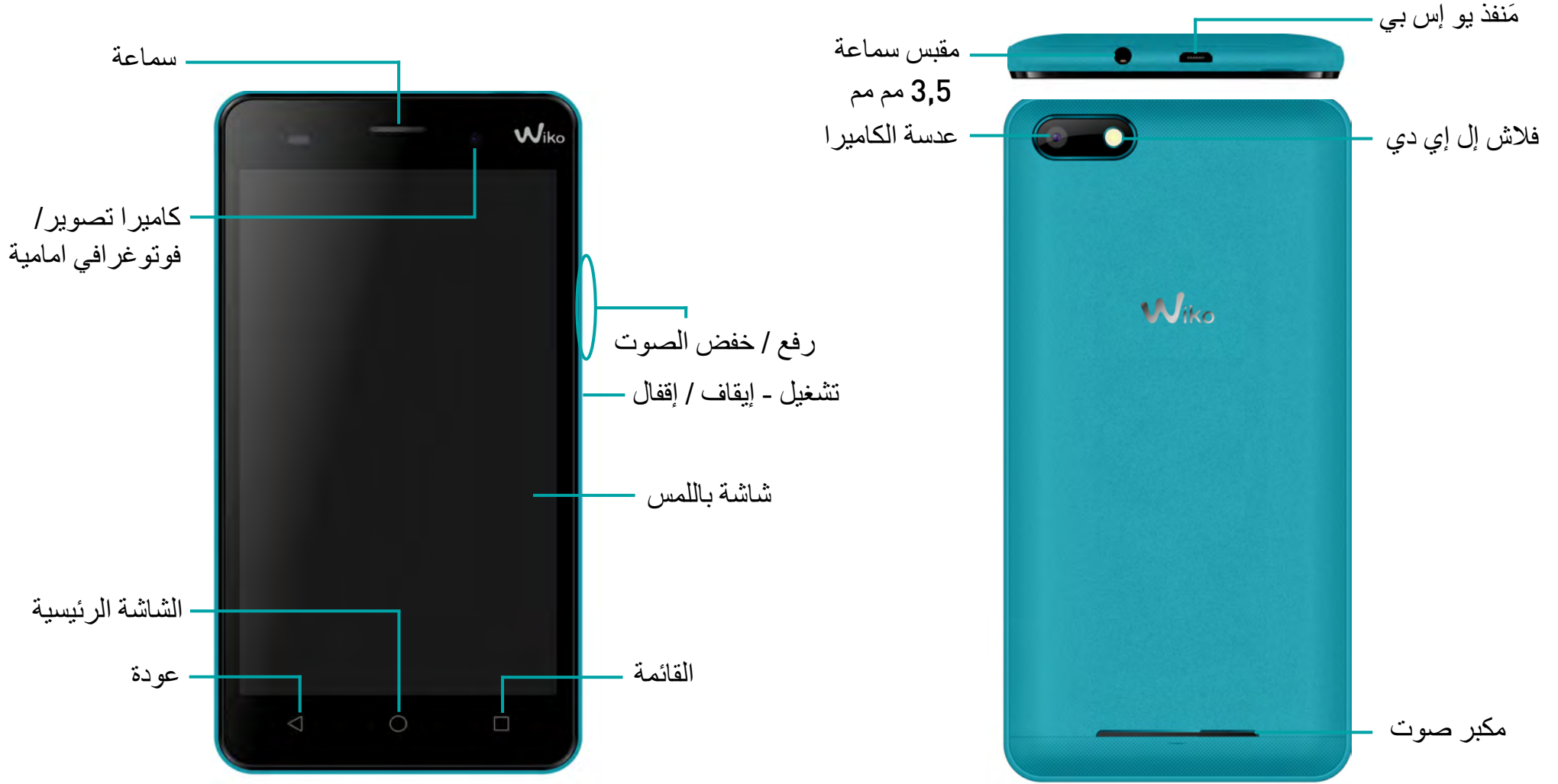
اكتشف هاتفك



~ أزرار الهاتف

الزر	الوظيفة
تشغيل / إيقاف 	الضغط المستمر على الزر: تشغيل / إيقاف الهاتف. الضغط الخفيف: إقفال الشاشة العاملة باللمس
الشاشة الرئيسية 	العودة إلى الشاشة الرئيسية، فتح قائمة التطبيقات الحديثة (الضغط المستمر على الزر).
القائمة 	عرض قوائم الخيارات المتاحة على التطبيق المفتوح
عودة 	الرجوع إلى الشاشة السابقة. إغلاق لوحة المفاتيح المعروضة على الشاشة.
رفع / خفض الصوت 	زيادة أو تقليل صوت المكالمات ونغمة الاتصال والموسيقى والألعاب وغيرها من وظائف سمعية. تغيير نغمة الاتصال إلى الوضع الصامت، أثناء رنين الهاتف. تفعيل وضع «الاجتماع» عبر الضغط لمدة طويلة على خفض الصوت

بدء الاستخدام

~ إدخال بطاقات الـ SIM

إنّ الغطاء الخلفي للهاتف مثبت بمشابك، قم بإزالتها باستعمال الفتحة الموجودة على الغطاء مع اتباع تصميم الهاتف. ادخل بطاقات SIM على النحو المبين أدناه.

1.

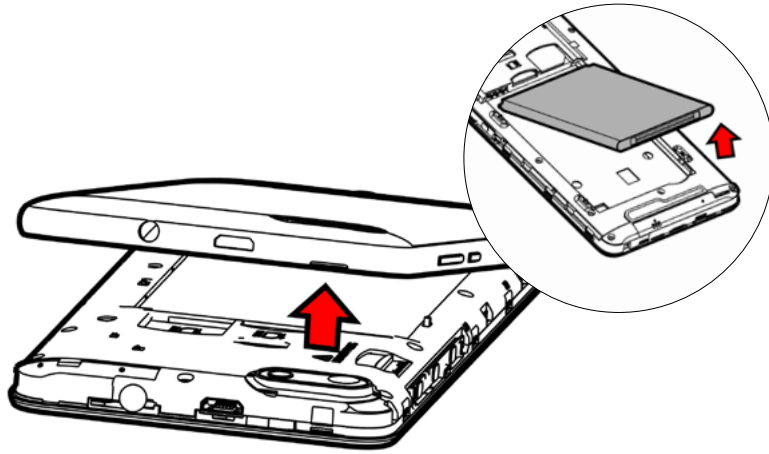

3.

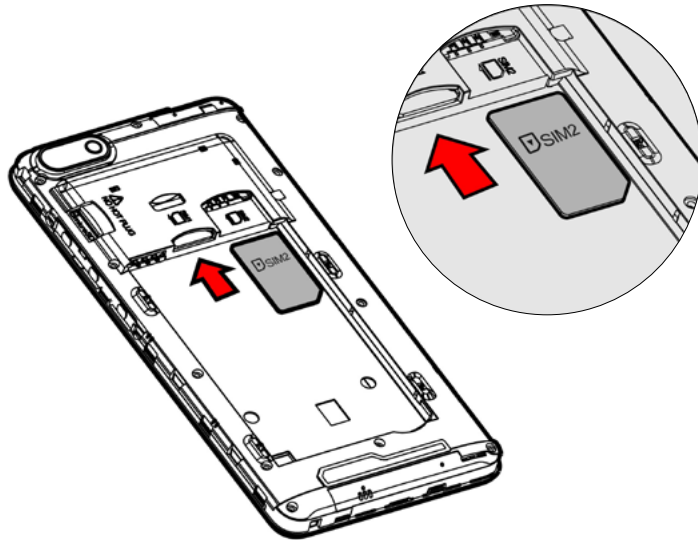

2.

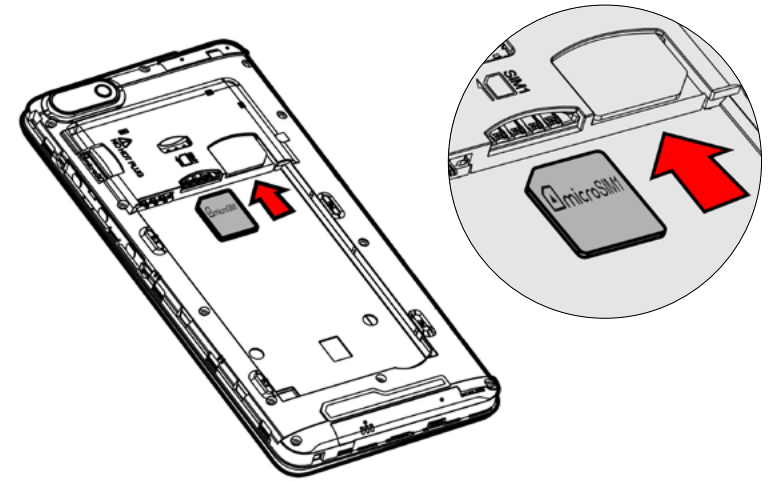

~ شحن البطارية

يتم تزويد هاتفك بالطاقة بواسطة بطارية قابلة للشحن. يشير الضوء الأحمر الواصل إلى أن البطارية ضعيفة جداً، يُرجى إعادة شحن البطارية، قد يؤدي الانخفاض الشديد في شحن البطارية إلى قصر عُمرها. قم بتوصيل الشاحن في مقبس كهربائي، وطرف كابل اليو إس بي في منفذ اليو إس بي الموجود بالهاتف.

سيتحول مؤشر حالة الهاتف إلى اللون الأحمر، ليشير إلى أنه جاري الشحن. حال الانتهاء من الشحن، يتحول لون مؤشر الحالة إلى الأخضر، قم عندها بفصله عن الشاحن.

لمزيد من المعلومات، يرجى الاطلاع على قسم «إرشادات السلامة».

~ تثبيت بطاقة الذاكرة

يقبل هاتفك تثبيت بطاقة ذاكرة مايكرو إس دي تصل سعتها إلى 64 جيجابايت. لتثبيت بطاقة الذاكرة، قم بإطفاء الهاتف، ثم إنزع غطاءه الخلفي، وأخرج البطارية، وبعدها قم بإدخال بطاقة الذاكرة في الموضع المخصص لها.

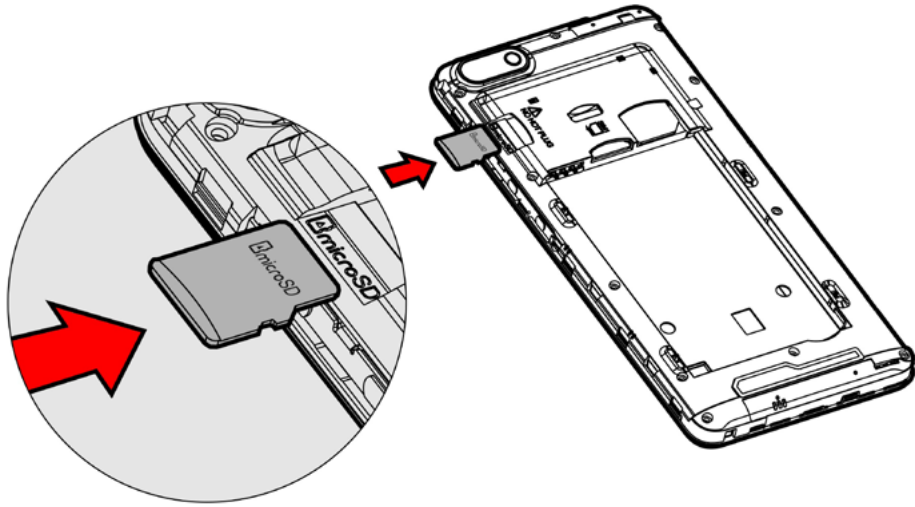

~ التشغيل والإيقاف

لتشغيل الهاتف، يجب الضغط على زر التشغيل / الإيقاف لفترة طويلة حتى تحدث اهتزازة بالهاتف.

إن كانت بطاقة الـ **SIM** الخاصة بك مَوقلة، يجب إدخال رمز **PIN** (رقم التعريف الشخصي) الصحيح لفتح بطاقة الـ **SIM** عند تشغيل الهاتف. يمكنك الحصول على رمز **PIN** (رقم التعريف الشخصي) من شركة الجوال الخاصة بك؛ يرجى الاتصال بها إن لم تكن قد حصلت عليه أو إذا كنت قد فقدته. بعد فشل ثلاث محاولات لإدخال رمز **PIN** (رقم التعريف الشخصي)، سيتم تجميد الهاتف ويجب فك التجميد باستخدام رمز **PUK** (مفتاح فك الرمز الشخصي الذي تتلقاه مع بطاقة الـ **SIM**، إن لم تحصل عليه اتصل بشركة جوالك).

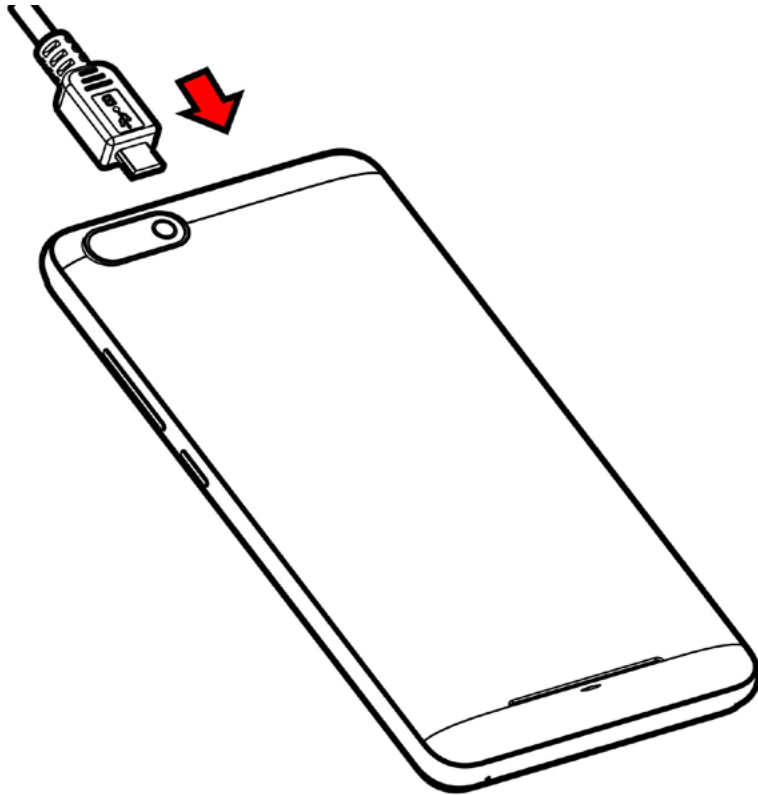

لإطفاء الهاتف، يجب الضغط على زر التشغيل - الإيقاف لفترة طويلة حتى يتم فتح القائمة، اضغط حينها على إطفاء. اضغط بعدها على موافق للتأكيد.

سيُصدر الهاتف اهتزازة عندما يتم إطفائه تماماً.

العمليات الأساسية

~ الاتصال بالشبكة

• اسم نقطة الوصول (APN) غير متوفر

إذا لم يظهر المشغل في القائمة أو إذا كانت القائمة فارغة، اتصلوا بالمشغل لمعرفة كيفية ضبط أسماء نقاط الوصول يدوياً. للقيام بذلك، اضغطوا على الزرّ + وادخلوا المعلومات المقدمة من طرف المشغل الخاص بكم. ستعودون إلى القائمة السابقة، اختاروا اسم نقطة الوصول الذي سجلتموها للتو.

~ ضبط بطاقة الـ SIM

عندما تقوم بتشغيل هاتفك لأول مرة، سيتم عرض معلومات مختلفة على بطاقة /بطاقتي الـ SIM، يمكنك عندها تغيير إعدادات المكالمات والرسائل والاتصال بالإنترنت أو لا.

تم تهيئة بطاقة SIM1 لتكون بطاقة الـ SIM الافتراضية لتوصيل البيانات. إذا كانت الإعدادات الافتراضية تناسبك، اضغط على إغلاق.

بخلاف ذلك، اضغط على تعديل، ستظهر لك قائمة ضبط بطاقة الـ SIM، حيث يمكنك من خلالها:

1. تخصيص المعلومات على بطاقتي الـ SIM من خلال خيار معلومات

بطاقة الـ SIM. يعمل لون الخلفية على التمييز بين بطاقتي الـ SIM في القوائم المستخدمة للـ SIM.

2. ضبط بطاقة الـ SIM الافتراضية* لإجراء المكالمات الصوتية، والمكالمات

المرئية، والرسائل النصية القصيرة (SMS) /رسائل الوسائط المتعددة (MMS)، وتوصيل البيانات للإنترنت.

يمكنك بالمثل اختيار بطاقة SIM أخرى في خطوة واحدة، مثلاً، قبل إجراء مكالمة أو إرسال رسالة نصية قصيرة (SMS) /رسالة وسائط متعددة (MMS)، اسحب لوحة الإشعارات إلى أسفل الشاشة، ثم اضغط على بطاقة الـ SIM التي

العمليات الأساسية

~ الاتصال بالشبكة

• اسم نقطة الوصول (APN) غير متوفر

إذا لم يظهر المشغل في القائمة أو إذا كانت القائمة فارغة، اتصلوا بالمشغل لمعرفة كيفية ضبط أسماء نقاط الوصول يدوياً. للقيام بذلك، اضغطوا على الزرّ + وادخلوا المعلومات المقدمة من طرف المشغل الخاص بكم. ستعودون إلى القائمة السابقة، اختاروا اسم نقطة الوصول الذي سجلتموها للتو.

• تشغيل توصيل البيانات

1. أدخل إلى الإعدادات > اللاسلكي والشبكات > المزيد > شبكات الجوال > أسماء نقاط الوصول، ثم قم بتفعيل نقطة الوصول بحسب شركة جوالك / حزمته.
 2. لتفعيل البيانات المحمولة، يجب سحب لوحة الإشعارات إلى الأسفل باستعمال اصبعين وتفعيل اتصال البيانات ▲.
 3. عد إلى القائمة السابقة إعدادات شبكة الجوال، ثم اضغط على توصيل البيانات، اضغط بعدها على اسم بطاقة الـ SIM الخاصة بك لتفعيلها. *يمكنك أيضاً سحب لوحة الإشعارات إلى أسفل لتفعيل توصيل البيانات.
- عند تفعيل الاتصال بالبيانات لبطاقة SIM، يمكن تفعيل شبكة 3G البطاقة فقط.

~ الإشعارات



أيقونات الإشعارات على شريط الحالة

تحميل		متصل بالواي فاي		قوة الشبكة	
متصل بالكمبيوتر		تم تفعيل البلوتوث		تم الاتصال بهسبا+ (3G++)	H+
مستوى شحن البطارية		تم تشغيل نظام تحديد المواقع		تم الاتصال بهسبا (3G+)	H
رسالة نصية قصيرة / متعددة الوسائط جديدة		مكالمة صوتية جارية		شبكة 3G متصلة	3G
تم تفعيل وضع الطائرة		انتظار المكالمات		شبكة إي دي جي إي متصلة	E
بطاقة SIM معدلة		مكالمة لم يُرد عليها		شبكة الجي بي آر إس متصلة	G
لا توجد بطاقة SIM		مزامنة		لا توجد إشارة	
		تم تفعيل المنبه		في وضع التجوال	R
بحسب التطبيقات، قد تكون الإشعارات مصحوبة بإشارة صوتية أو اهتزازة أو وميض ضوئي.		تم تفعيل الوضع الصامت		تتوفر خدمة الواي فاي	
		رسالة صوتية جديدة			

- تجوال البيانات

يُرجى ملاحظة أنه عند استخدام بطاقات الـ SIM في التجوال، يجب تفعيل تجوال البيانات من قائمة الإعدادات < ضبط بطاقة الـ SIM < ضبط أساسي < التجوال. بخلاف ذلك سيكون الاتصال بالإنترنت غير مشغل بشكل افتراضي.

لوحة الإشعارات

لمعرفة تفاصيل جميع الإشعارات التي تتلقاها، حرّك إصبعك من أعلى إلى أسفل على أي جزء من الشاشة الرئيسية. حيث سيتم عرض المعلومات المتعلقة بوصول رسائل جديدة ومذكرة المناسبات المرتقبة، وحالة التحميلات. اضغط على  لمسح جميع الإشعارات المحددة، بينما يتم حفظ التطبيقات الجارية في القائمة. لمسح إشعار ما، قم بسحبه جهة اليسار أو اليمين. لغلق اللوحة، قم بسحبها إلى أعلى أو اضغط على زر العودة .

للدخول إلى لوحة الضبط، اضغط على .

إذا أردت الوصول إليها بشكلٍ أسرع، قم بسحب شريط الإشعارات إلى أسفل باستخدام إصبعين.

إرشادات السلامة

لنتمكن من استخدام هذا الهاتف بشكل آمن تماماً؛ يرجى قراءة إرشادات السلامة بعناية:

- 1. الأطفال :** يجب توخي الحذر الشديد مع الأطفال. يحتوي الهاتف المحمول على عدة قطع قابلة للفصل، لذا يجب توخي الحذر الشديد عندما يصل هاتفاً محمولاً لمتناول يد الطفل. يحتوي المنتج على قطع صغيرة يمكن ابتلاعها، أو قد تؤدي إلى الاختناق في حالة ابتلاعها. إذا كان جهازك مزود بكاميرا فوتوغرافية أو جهاز إضاءة، يجب عدم استخدامه على مقربة شديدة من عيني الأطفال أو الحيوانات.
- 2. السمع :** عند أعلى درجة صوت، قد يؤدي الاستماع لفترات طويلة باستخدام سماعة رأس خفيفة أو سماعة أذن إلى الإضرار بقدرتك السمعية. يرجى خفض الصوت إلى أدنى حد لازم خلال الاستماع إلى الموسيقى أو المحادثة. تجنّب التعرض لمستويات الصوت المرتفعة لفترات طويلة.
- 3. أثناء القيادة :** يجب توخي الحذر أثناء قيادة السيارة. تتطلب القيادة الانتباه الشديد والمتواصل؛ للحد من مخاطر وقوع حوادث لأقصى درجة ممكنة. قد يشتم استخدام الهاتف المحمول انتباه مستخدمه ويتسبب في تعرضه لحادث. يجب اتباع التشرّيعات والقوانين المحلية السارية المتعلقة بقيود استخدام الهاتف اللاسلكي أثناء القيادة بدقة. وعليه، يُحظر التحدث في الهاتف أثناء القيادة، ولا يعتبر استخدام سماعة الأذن حلاً. في الطائرة. يجب إطفاء هاتفك على متن الطائرة.

تذكر أن تطفئ هاتفك أثناء تواجدك على متن طائرة (جي إس إم + بلوتوث).
قد يتسبب ذلك في حدوث تدخلات

4. في المستشفى

ترك الهاتف مفتوحاً بالقرب من جهاز طبي يمثل خطورة شديدة. قد يسبب ذلك تدخلات مع الأجهزة الطبية. وعليه، يجب احترام جميع التعليمات والتحذيرات بالمستشفيات أو مراكز الرعاية.
تذكر إطفاء هاتفك داخل محطات الوقود. لا تستخدم هاتفك داخل محطة نزين، بالقرب من الوقود.

من الخطر استخدام هاتفك داخل مرآب عمومي.

5. الأعضاء الإلكترونية وأجهزة تنظيم ضربات القلب : كإجراء احترازي، يجب على الأفراد المثبتة لهم أعضاء إلكترونية أو أجهزة لتنظيم ضربات القلب وضع الهاتف على الجانب المقابل للعضو المثبت أثناء التحدث بالهاتف. إذا لاحظت أن هاتفك ينشأ عنه تدخلات مع منظم ضربات القلب، قم بإطفاء الهاتف على الفور واتصل بمُصنِّع منظم ضربات القلب لمعرفة الإجراء الواجب اتخاذه.

6. مخاطر حدوث الحرائق : لا تترك هاتفك بالقرب من مصادر الحرارة العالية، كالمشعاع أو الموقد. لا تشحن هاتفك بالقرب من مواد قابلة للاشتعال (هناك مخاطر فعلية لحدوث حرائق).

7. الاتصال بالسوائل : لا تضع هاتفك بمحك مع السوائل أو مع أيادٍ مبتلة، حيث أن جميع الخسائر التي يسببها الماء لا يمكن علاجها.

8. لا تستخدم إلا الإكسسوار المتعمد من قبل WIKO.

قد يتسبب استخدامك لإكسسوار غير معتمد في تدهور حالة هاتفك أو ينتج عنه مخاطر.

9. لا تُدمر البطاريات أو الشواحن.

لا تستخدم مطلقاً بطارية أو شاحن بهما تلف.

لا تضع البطاريات بمحك مع الأجسام المغناطيسية، حيث قد يحدث تماس ب

بين الأطراف الموجبة والسالبة ببطارياتك؛ مما يؤدي إلى تدمير البطارية أو الهاتف نهائياً.

بوجه عام، يجب عدم تعريض البطاريات إلى درجات حرارة شديدة الانخفاض أو شديدة الارتفاع (أقل من 0° مئوية أو أعلى من 54° مئوية). قد تتسبب هذه التباينات في درجات الحرارة في تقليل قدرة تحمل البطارية وعمرها.

10. الصدمات أو الارتطامات : استخدم هاتفك وتعامل معه بأكبر قدر من العناية.

إحم هاتفك من الصدمات والارتطامات التي قد تؤدي إلى إتلافه. بعض أجزاء هاتفك مصنوعة من الزجاج، وبالتالي قد تتعرض للكسر في حالة السقوط أو الارتطام الشديد. تجنب إسقاط هاتفك. لا تلمس الشاشة باستخدام آلة حادة.

11. الصدمات الكهربائية : لا تحاول تفكيك هاتفك، إذ يوجد خطر فعلي لحدوث صدمة كهربائية.

12. الصيانة : إذا رغبت في تنظيف هاتفك، استخدم قطعة قماش جافة (لا تستخدم مذيبيات كالبنزين أو الكحول).

13. شحن هاتفك في منطقة جيدة التهوية. لا تشحن هاتفك إذا كان موضوعاً على قماش.

14. شرطة المغناطيسية : لا تضع هاتفك بجوار بطاقة الائتمان، إذ قد يؤدي ذلك إلى إتلاف بيانات الأشرطة المغناطيسية.

15. لا يستعمل الهاتف في درجات حرارة مرتفعة أو منخفضة أكثر من اللازم، لا يجب تعريض الهاتف إلى أشعة شمس قوية أو إلى رطوبة مرتفعة. تتراوح درجة الحرارة المناسبة للهاتف بين 10- و 45+ درجة مئوية، وتكون درجة الحرارة القصوى أثناء الشحن المذكورة من قبل المصنِّع 40+ درجة مئوية.

16. مة التقفيل المستخدمة، يمكن توصيل الهاتف المحمول جي إس إم بوسائط يو إس بي نسخة 2.0 أو أحدث. يُحظر توصيل الهاتف بما يُطلق عليه اليو إس بي الموصل للطاقة.

17. يتم تثبيت المحوّل بالقرب من المعدات مع تيسير الوصول إليه.

18. هذا الشاحن مخصص للاستخدام الداخلي فقط، نوع الشاحن هو

المنطقة	البلدان	نوعية الشاحن
المنطقة 1	فرنسا ألمانيا إيطاليا البرتغال اسبانيا بلجيكا هولندا سويسرا لوكسمبورغ بولندا الجزائر كرواتيا صربيا سلوفينيا	TN-050100E4 الجهد الناتج/ التيار الكهربائي قدره، 5.0V/1.0A
المنطقة 2	الامارات العربية المتحدة المملكة العربية السعودية نيجيريا كينيا	TN-050100B4 الجهد الناتج/ التيار الكهربائي قدره، 5.0V/1.0A

~ إرشادات هامة للاستخدام

البطاريات - بطاقات الـ SIM - مكالمات الطوارئ - معدل الامتصاص النوعي DAS - التصليح

1. لزيادة عمر بطاريته، استخدم شواحن وبطاريات WIKO بشكل حصري. إذ قد يؤدي استبدال البطارية بطراز غير مطابق إلى انفجار هذه الأخيرة.

2. يجب عدم إلقاء البطاريات مطلقاً في النار، كما يجب التأكد من احترام الإرشادات السارية فيما يخص إعادة تدوير بطاريات الهواتف المستعملة.

3. يجب التأكد من عدم إتلاف أو سحق البطارية. إذ قد يؤدي ذلك إلى حدوث مس كهربائي داخلي أو سخونة زائدة.

4. يجب عدم فك البطارية.

5. يمكن إعادة شحن البطارية لمئات المرات قبل الحاجة لاستبدالها. عند ظهور علامات ضعف على البطارية، يمكنك القيام باستبدالها.

6. إذا كنت تترك هاتفك دون استخدام لفترة طويلة، تذكر إعادة شحن البطارية لإطالة مدة استخدامها لأقصى درجة ممكنة.

7. بطاريات وسط النفايات المنزلية، تذكر إعادة تدويرها واتباع إرشادات المصنّع في هذا الصدد. إذا تعرضت البطارية للتلف، تأكد من إحضارها

لخدمة ما بعد البيع أو إلى أقرب متجر تجزئة مُعتمد من قِبَل WIKO.

8. لتقليل معدل استهلاكك للطاقة، إفصل الشاحن عن مقبس الحائط فور الانتهاء من شحن البطارية.

9. يجب عدم ترك البطارية في الشاحن لفترة تزيد عن أسبوع، إذ قد ينشأ عن ذلك شحنة زائدة وقصر عُمر المنتج.

10. تعامل بحرص مع بطاقات الـ SIM؛ إذا بدت البطاقات متسخة، إمسحها باستخدام قطعة قماش ناعمة.

إمسحها باستخدام قطعة قماش ناعمة.

11. مكالمات الطوارئ: قد لا يكون الوصول إلى أرقام الطوارئ متاحاً على جميع شبكات الهاتف الجوال أو في المناطق المنعزلة أو خارج التغطية؛ استعلم مسبقاً لدى شركة الجوال الخاصة بك.

12. للترددات اللاسلكية :

تستخدم إرشادات السلامة المتعلقة بالتعرض لموجات الراديو وحدة قياس تُدعى DAS (معدل الامتصاص النوعي). وقد أقرت المبادئ التوجيهية الدولية هذا الحد عند 2,0 وات/كجم*. خلال إجراء الاختبارات التي تسمح بتحديد معدل الامتصاص النوعي، يتم استخدام الهاتف في أوضاع التشغيل القياسية. رغم أن معدل الامتصاص النوعي تم تحديده تحت أعلى درجة من القوة، يُحتمل أن يكون معدل الامتصاص النوعي الفعلي للهاتف أثناء تشغيله أقل بكثير من القيمة القصوى.

13. التعرض للترددات اللاسلكية :

تم إنتاج الهاتف الخليوي الخاص بك، بناء لتلبية المبادئ التوجيهية الدولية. ICNIRP1 عن التعرض للموجات اللاسلكية؛ قد وضعت هذه المبادئ التوجيهية من قبل مؤسسات علمية مستقلة من خلال الدراسات والبحوث لضمان سلامة جميع الأشخاص الذين يستخدمون الهاتف المحمول.

احتياطات السلامة بشأن التعرض للموجات اللاسلكية تستخدم وحدة قياس تسمى

SAR (معدل الامتصاص النوعي)

وقد وضعت المبادئ التوجيهية الدولية حد في 2 واط /كغ. أثناء الاختبارات التي

من خلالها يتم تحديد ال SAR؛

يتم استعمال الهاتف في الظروف التشغيل القياسية.

1 (اللجنة الدولية لحماية ضد الإشعاع غير المؤين)

عل رغم من ان يتم تحديد معدل الامتصاص النوعي على حسب اعلى مستوى يكون ال SAR الحقيقي للهاتف عند التشغيل اقل بالكثير من الحد الاقصى المسموح به . يتم تصميم الهاتف ليشتغل على مختلف مستويات طاوية لكي يستخدم الا الطاقة المحتاجة للاتصال بالشبكة . بالإضافة الى ذلك ينبغي اختبار اي نموذج هاتف قبل تسويقه لضمان مصداقيته على مثال الوجيه الأوروبي R&TTE . هذا التوجيه ينشر قواعد صارمة لضمان سلامة المستخدم ومنع المخاطر الصحية .

تبلغ القيمة القصوى لمعدل الامتصاص النوعي (DAS) المختبر على هذا الجهاز **0.358 W/Kg** وات/كجم في حال استخدامه بالقرب من الأذن، و **0.295 W/Kg** وات/كجم في حال استخدامه بالقرب من الجسم، على مسافة **1,5 سم** بحد.

الهاتف مطابق للقواعد من حيث التعرض للترددات اللاسلكية، عند استخدامه في وضعه المعتاد عند مستوى الأذن، أو على بعد 1,5 سم من الجسم بحد أدنى. لإرسال ملفات أو بيانات أو رسائل، يستخدم هذا الجهاز اتصال عالي الجودة بالشبكة. في بعض الأحيان قد يتأخر إرسال الملفات أو الرسائل لحين التمكن من الاتصال. في هذه الحالة؛ تأكد من اتباع التعليمات الخاصة بالمسافة الفاصلة للتمكن من الإرسال. إذا كنت تستخدم جراب أو مشبك حزام أو حامل بغرض التنقل، يجب ألا يحتوي على أجزاء معدنية، كما يجب أن يكون على مسافة 1,5 سم على الأقل بين المنتج والجسم. * يبلغ حد معدل الامتصاص النوعي DAS للمعدات المحمولة 2,0 وات/كيلوجرام (وات/كجم) في المتوسط على عشر جرامات من النسيج

الخليوي. قد تزيد قيم معدل الامتصاص النوعي DAS بحسب معايير عرض المعلومات المعمول بها في الدول المختلفة.

نصائح لتقليل درجة التعرض

لتقليل كمية الإشعاع المتلقاة، ننصحك باستخدام هاتفك في ظل ظروف استقبال جيدة. كما يُنصح بتقليل استخدامه خاصةً في: مرآب السيارات التحت أرضي وأثناء التنقل بالسيارة أو القطار، إلخ. يتم الإشارة لظروف الاستقبال عبر أشرطة تظهر على شاشة هاتفك. كلما زاد عدد أشرطة الاستقبال الظاهرة على هاتفك، كلما تحسنت جودة

الاستقبال.

للحد من التعرض للإشعاعات، نوصيكم باستخدام سماعة الأذن. للحد من العواقب الوخيمة للتعرض للإشعاع لمدة طويلة، ننصح المراهقين بحمل الهاتف بعيداً عن أسفل البطن، كما ننصح النساء الحوامل بحمل الهاتف بعيداً عن البطن.

يجب إصلاح هاتفك على يد تقني مُعتمد. إذا عهدت إصلاح هاتفك إلى أشخاص غير مصرح لهم، لن تكفل WIKO ضمان الهاتف

14. إنَّ كود IMEI هو الرقم التسلسلي الذي يسمح بالتعرّف على جهازك ومتابعته في خدمة ما بعد البيع. هناك طرق عديدة للحصول على الكود IMEI الخاص بك

• ادخال # 06 #* في لوحة مفاتيح هاتفك النقال.

• الاطلاع على علبة هاتفك.

• ازالة بطارية جهازك: في ظهر الهاتف، ستجد بطاقة عليها الكود IMEI

الخاص بك. (بالنسبة للبطاريات التي لا يمكن نزعها، يجب الاطلاع على الغطاء الخلفي للهاتف)

تنبيه

لا يغطي ضمان WIKO التهلك الطبيعي للمنتج (البطاريات، الشاشات، لوحات المفاتيح، عدسات الكاميرا، إلخ).

اتفاقية استخدام البيانات

تسجيل هاتف WIKO الخاص بك هو خدمة مجانية تسمح لتقني WIKO بالبقاء على اتصال بالبيانات المادية الخاصة بهاتفك؛ بهدف التعرف في الوقت الفعلي على مواصفاته المادية وطرزته، وفي المقابل، يتم إبلاغك بالتحديثات المتاحة لنظام تشغيلك، وتنبيهك في حالة اكتشاف خلل تقني في طراز أو سلسلة ما. ومن ناحية أخرى، تسمح هذه الخدمة بتنبيهنا على الفور في حالة وقوع أمر شاذ؛ وذلك لإيجاد حل تقني في أسرع وقت ممكن.

بتسجيل هاتفك، أنت تُقرّ بأنه يُمكن لـ WIKO وفريقها التقني جمع وحفظ وتحليل واستخدام معلومات تشخيصية وتقنية ومعلومات خاصة بالاستخدام، وغيرها من معلومات ذات صلة؛ بما فيها - على سبيل المثال لا الحصر - معلومات هاتف WIKO الخاص بك ونظام برمجياتك وتطبيقاتك؛ حيث سنجمع هذه المعلومات بشكل منتظم لتسهيل إتاحة تحديثات البرمجيات، والدعم الخاص بالمنتجات والخدمات المتنوعة المُقدّمة للعميل (إن وُجد) والمتعلقة بمرمجيات هاتفك.

يمكن لـ WIKO استخدام هذه المعلومات، دون الكشف عن هوية العميل، وذلك لتقديم أو تحسين منتجاتها أو خدماتها المتاحة لاستخدام العميل.

لن نتيح لنا هذه الخدمة الدخول إلى محتوياتك وملفاتك الشخصية.

يستلزم تسجيل هاتف WIKO الخاص بك الاتصال بشبكة الإنترنت المحمول لفترة وجيزة. قد يترتب على ذلك تحميل رسوم اتصال على حسابك؛ وذلك بحسب خطة اشتراكك لدى شركة الهاتف الجوال. نوصيك باستخدام خدمة الواي فاي للاتصال بالإنترنت. حيث تتميز خدمة الواي فاي بعدم فرض قيود على البيانات (إذا كانت خطة اشتراكك تضع قيود على تبادل البيانات)، كما تتميز باتصالٍ أسرع. تخضع المعلومات التي يتم جمعها لمعالجة معلوماتية تستهدف

الدخول إلى البيانات المادية لهاتفك. الجهة المتلقية لهذه البيانات هي WIKO SAS.

طبقاً لقانون «تكنولوجيا المعلومات والحريات» الصادر في 6 يناير 1978، والمعدل في 2004، يحق لك الدخول إلى المعلومات الشخصية المرسلّة أثناء عملية التسجيل الخاصة بك وتصحيحها، إذ يمكنكم القيام بذلك بالاتصال بـ WIKO SAS, 1, rue Capitaine Dessemond, 13007 مرسيليا. وبالمثل، يمكنكم لأسبابٍ مشروعة الاعتراض على معالجة البيانات الخاصة بك.

اعادة تصنيع:



على هذا الدليل، يشير رمز القمامة المشطوبة ان المنتج خاضع إلى التأشير الأوروبية EC/2002/69:

من الضرورة عن كل المنتجات الكهربائية والإلكترونيات والبطاريات والاكسسوارات والمراكم ان تمر عن الفرز انتقائي

تأكد عن وضع الهاتف المهمل في قمامة مناسبة او استرجاعه الى محل لبيع الهواتف النقالة.

هذا التصرف يساعد تخفيض الأخطار البيئية والصحية. البلديات والمحالات والجمعيات الوطنية للمنتجين تعطيك المعلومات الاساسية لكيفية التخلص عن الاجهزة القديمة.

التفاصيل وشروط ضمان المنتج متوفرة على الموقع الإلكتروني.



إقرار مطابقة

SAFETY : EN 60950-1: 2006+A11: 2009+A1: 2010+A12: 2011+A2 :2013/
EMC : EN 301 489-1 V1.9.2; EN 301 489-3 V1.6.1; EN 301 489-7 V1.3.1; EN 301 489-17 V2.2.1; EN 301 489-24 V1.5.1; EN 61000-3-2:2014; EN 61000-3-3: 2013; EN 55022:2010/AC:2011 EN55024: 2010/
SAR : EN 50360: 2001/A1: 2012; EN 62209-1: 2006; EN 62209-2: 2010; EN 50566:2013; EN 62479: 2010/
RADIO : EN 301 511 V9.0.2 (2003-03); EN 300 328 V1.9.1; EN 301 908-1 V7.1.1; EN 301 908-2 V6.2.1; EN 300 440-1 V1.6.1; EN 300 440-2 V1.4.1

نقر نحن، **WIKO SAS - 1, rue Capitaine Dessemond - 13007** مارسيليا - فرنسا بموجب هذه الوثيقة بأن هاتف **WIKO LENNY3** المحمول مطابق لمعايير وأحكام المبادئ التوجيهية.

تم إجراء إقرار المطابقة، كما هو محدد في المادة 10.5 من المبدأ التوجيهي **1999/5/EC** تحت رقابة الهيئة التالية:

PHOENIX TESTLAB GmbH

D-32825 بلومبرج، ألمانيا

Königswinkel 10

www.phoenix-testlab.de

هاتف : **+49(0)5235-9500-0**

فاكس : **+49(0)5235-9500-10**

CE 0700

النص الكامل لإقرار مطابقة الجهاز متاح بحسب الطلب بالمراسلة البريدية على العنوان التالي:
WIKO SAS - 1, rue Capitaine Dessemond - 13007 مارسيليا - فرنسا.

Michel ASSADOURIAN / CEO

23/01/2016

(اسم وتوقيع المسئول المفوض)

(التاريخ)



Game changer.

معلومات خدمة العملاء

ALGERIE

(+213) 21 44 96 65

wiko.algerie@wikomobile.com

<http://dz.wikomobile.com>

MAROC

<http://ma-fr.wikomobile.com>

UNITED ARAB EMIRATES

<http://ae-en.wikomobile.com/customer-care>

KINGDOM OF SAUDI ARABIA

<http://sa-en.wikomobile.com/c5-contact-after-sales-service>

WIKO SAS

1, rue Capitaine Dessemond

مارسيليا 13007

فرنسا

www.wikomobile.com

قد يؤدي الاستماع للمُشغل على أعلى درجة لفترة طويلة إلى الإضرار بأذن المستخدم.





Lenny 3

Instrukcja obsługi

W zależności od oprogramowania lub operatora sieci niektóre fragmenty podręcznika mogą nie odpowiadać funkcjom tego telefonu.

GRATULACJE!

Dziękujemy za zakup telefonu komórkowego **WIKO LENNY3**. W tym podręczniku znajdziesz niezbędne informacje do użytkowania tego telefonu komórkowego i poznania świata WIKO.

Copyright © 2016 WIKO

Informacje zawarte w niniejszej instrukcji nie mogą w żadnym wypadku być przekazywane czy powielane w jakiegokolwiek formie bez pisemnego zezwolenia WIKO.

Znaki handlowe

WIKO to zastrzeżony znak towarowy spółki WIKO SAS.

Wskazówka

Niniejsza instrukcja została zrealizowana bardzo uważnie i ma na celu pomóc użytkownikowi w korzystaniu z tego urządzenia. Informacje i zalecenia zawarte w niniejszym dokumencie nie stanowią gwarancji w ramach obowiązującego prawa. Spółka WIKO zastrzega sobie prawo do zmiany w każdej chwili informacji zawartych w niniejszej instrukcji.

Ograniczenie odpowiedzialności

Wszystkie usługi i treści dostępne dzięki temu urządzeniu stanowią wyłączną własność stron trzecich i dlatego też są chronione prawami (prawa autorskie, patent, licencja i inne prawa dotyczące własności intelektualnej). Usługi te są zastrzeżone do użytku osobistego i nie mogą służyć do celów handlowych. Nie można używać tych treści czy usług bez pisemnego wniosku skierowanego do właściciela danej treści. Użytkownik nie może w żadnym wypadku powielać, publikować, przysyłać, sprzedawać czy używać na jakimkolwiek nośniku treści czy usług edytowanych za pomocą tego urządzenia, ani też wytwarzać z nich form pochodnych.

USŁUGI I TREŚCI NALEŻĄCE DO STRON TRZECICH SĄ DOSTARCZONE „JAKO ISTNIEJĄCE”. SPÓŁKA WIKO NIE GWARANTUJE TREŚCI ANI USŁUG TAK DOSTARCZONYCH, ZARÓWNO W SPOSÓB WYRAŹNY JAK I DOROZUMIANY, NIEZALEŻNIE OD ICH CELU I NIE GWARANTUJE TEŻ JAKOŚCI HANDLOWEJ I PRZYSTOSOWANIA DO SZCZE-

GÓLNEGO UŻYTKU. SPÓŁKA WIKO NIE ZAPEWNIĄ DOKŁADNOŚCI, ZDATNOŚCI, LEGALNOŚCI ANI PEŁNOŚCI TREŚCI LUB USŁUG DOSTARCZANYCH ZA POMOCĄ TEGO URZĄDZENIA.

Spółka **WIKO** nie posiada żadnej kontroli nad treścią i usługami przekazywanymi przez strony trzecie za pomocą sieci lub systemów transmisyjnych. Ponadto, usługi stron trzecich mogą być w każdej chwili przerwane lub zamknięte. Z tego tytułu spółka WIKO nie zapewnia żadnych oświadczeń ani gwarancji odnośnie dostępności wszelkiej treści czy usługi strony trzeciej i wyraźnie zrzeka się z wszelkiej odpowiedzialności związanej z takim zawieszeniem lub przerwaniem.

Spółka **WIKO** nie ponosi w żadnym przypadku odpowiedzialności za przetwarzanie i monitoring treści i usług stron trzecich dostępnych za pomocą tego urządzenia. Wszelkie pytania lub żądania dotyczące tych treści lub usług powinny być przekazane bezpośrednio dostawcy danych treści i usług.

Kartę SIM oraz sieć lub system (komórkowy lub inny), dzięki któremu działa to urządzenie, dostarcza niezależny operator zewnętrzny. Spółka WIKO wyraźnie odrzuca

wszelką odpowiedzialność związaną z funkcjonowaniem, dostępnością, pokryciem, usługami czy możliwościami sieci lub systemu (komórkowego lub innego). Odpowiedzialność spółki WIKO oraz jej upoważnionego działu posprzedażnego ogranicza się jedynie do kosztów naprawy i/ lub wymiany urządzenia w okresie gwarancyjnym.

SPÓŁKA WIKO NIE PONOSI ODPOWIEDZIALNOŚCI W PRZYPADKU ZANIEDBANIA, ZARÓWNO NA POZIOMIE ODPOWIEDZIALNOŚCI WYNIKAJĄCEJ Z UMOWY JAK I Z NARUSZENIA PRAWA, ZA SZKODY BEZPOŚREDNIE I POŚREDNIE, PRZYPADKOWE, SPECJALNE, ZA KOSZTY SĄDOWE, ZA WYDATKI CZY ZA JAKIEKOLWIEK INNE SZKODY WYNIKAJĄCE Z KORZYSTANIA PRZEZ UŻYTKOWNIKA LUB OSOBĘ TRZECIĄ Z TREŚCI LUB USŁUG DOSTĘPNYCH ZA POMOCĄ TEGO URZĄDZENIA.

NIEKTÓRE KRAJE NIE ZEZWALAJĄ NA WYŁĄCZENIE DOMNIEMANYCH GWARANCJI CZY TEŻ OGRANICZENIA PRAW KONSUMENTA, NINIEJSZE WYŁĄCZENIA I OGRANICZENIA MOGĄ WIĘC NIE MIEĆ W TYM PRZYPADKU ZASTOSOWANIA.



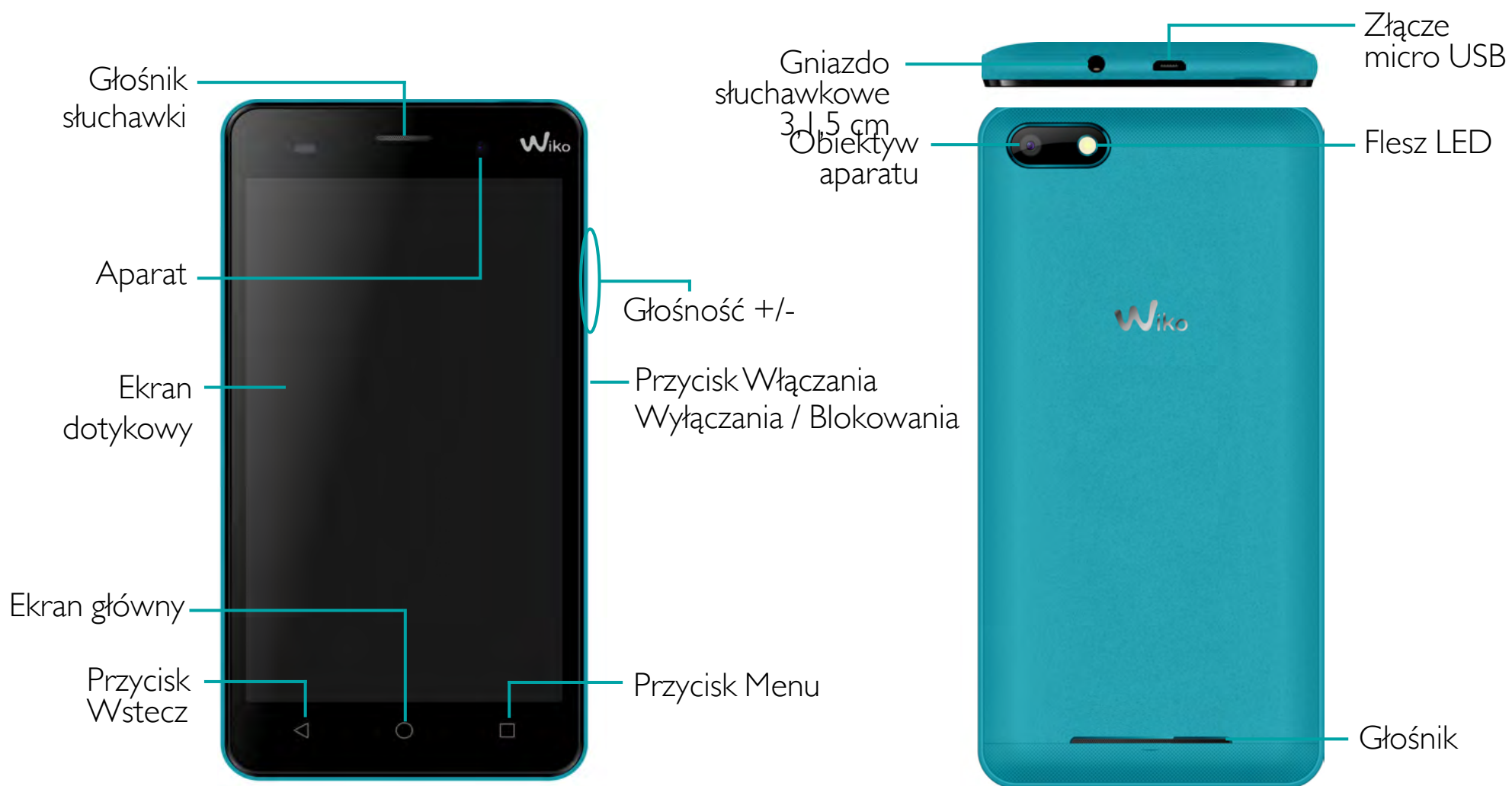

Zawartość opakowania:

1. Telefon WIKO LENNY3
2. Ładowarka
3. Kabel micro USB
4. Zestaw słuchawkowy
5. Instrukcja obsługi
6. Bateria

Opis Twojego telefonu



~ Przyciski telefonu

Przyciski	Funkcja
Przycisk włączania/ wyłączania 	Naciśnij i przytrzymaj przycisk: włącz/wyłącz telefon. Naciśnij lekko: blokada ekranu dotykowego.
Ekran główny 	Powrót do ekranu głównego i aplikacji Google NOW (naciśnij i przytrzymaj klawisz).
Menu 	Otworzyć listę ostatnio używanych aplikacji.
Wstecz 	Powrót do poprzedniego ekranu. Zamykanie klawiatury ekranowej.
Głośność 	Regulacja głośności połączeń przychodzących, dzwonka, muzyki, gier i innych funkcji audio. Zmiana dzwonka telefonu na tryb Wibracji. Włącz tryb Spotkanie naciśnij i przytrzymaj klawisz Głośności.

Wprowadzenie

~ Instalowanie karty SIM

Zdejmij tylną pokrywę telefonu za pomocą otworu znajdującego się wzdłuż brzegów telefonu. Włóż kartę SIM jak na rysunku.

1.

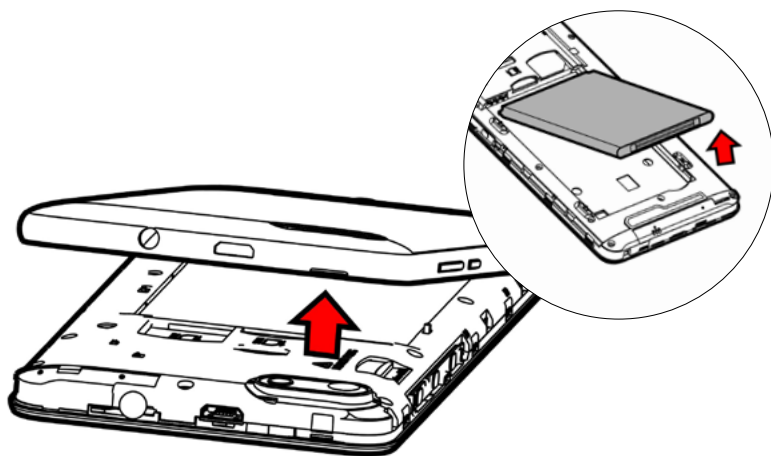

2.

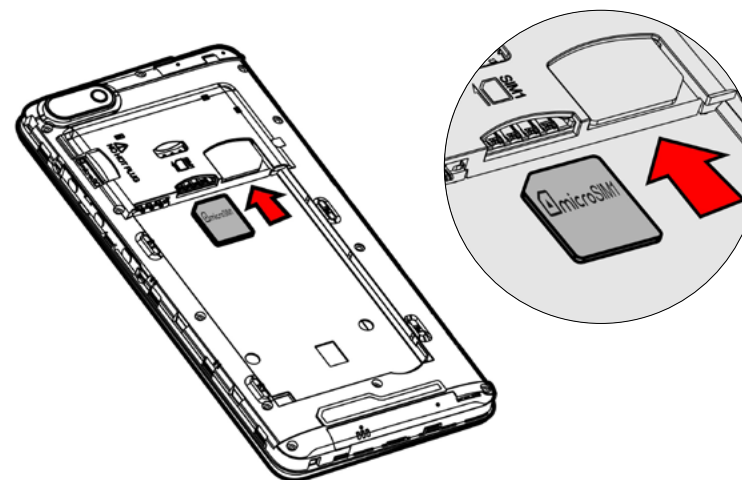

3.

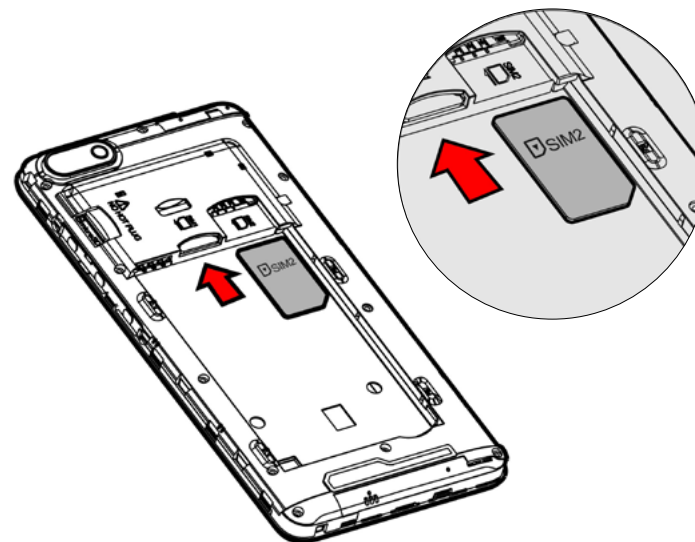

~ Wkładanie karty pamięci

Telefon obsługuje karty pamięci do 64 GB.
Włóż kartę pamięci do odpowiedniego gniazda.

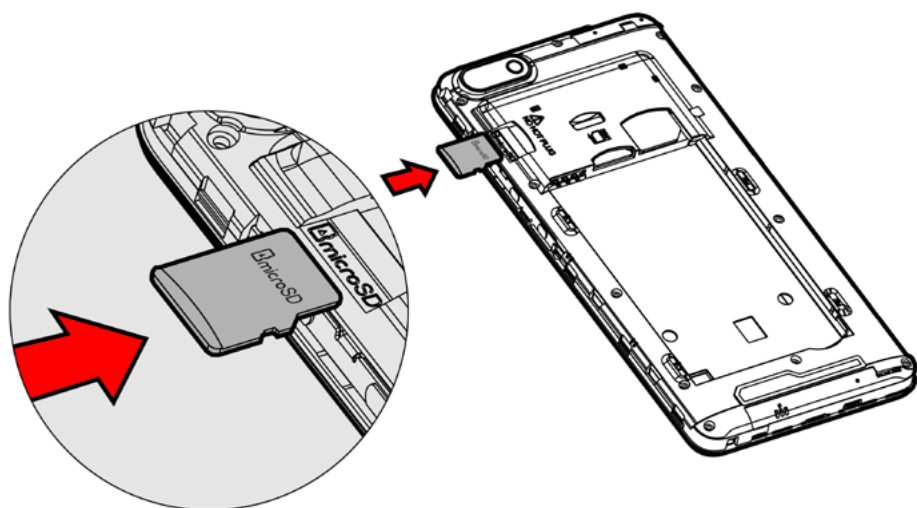

~ Ładowanie baterii

Źródłem zasilania telefonu jest naładowana bateria. Dioda migająca na czerwono wskazuje bardzo niski poziom naładowania baterii. Należy ją wówczas naładować, ponieważ zbyt niski poziom naładowania baterii może mieć wpływ na jej żywotność.

Podłącz ładowarkę do gniazdka elektrycznego, a końcówkę micro USB do portu USB w telefonie.

Podczas ładowania baterii wskaźnik telefonu zaświeci się na czerwono.

Ładowanie jest skończone kiedy wskaźnik zaświeci się na zielono, wtedy odłącz ładowarkę.

Aby uzyskać więcej informacji zobacz rozdział «Zabezpieczenia».

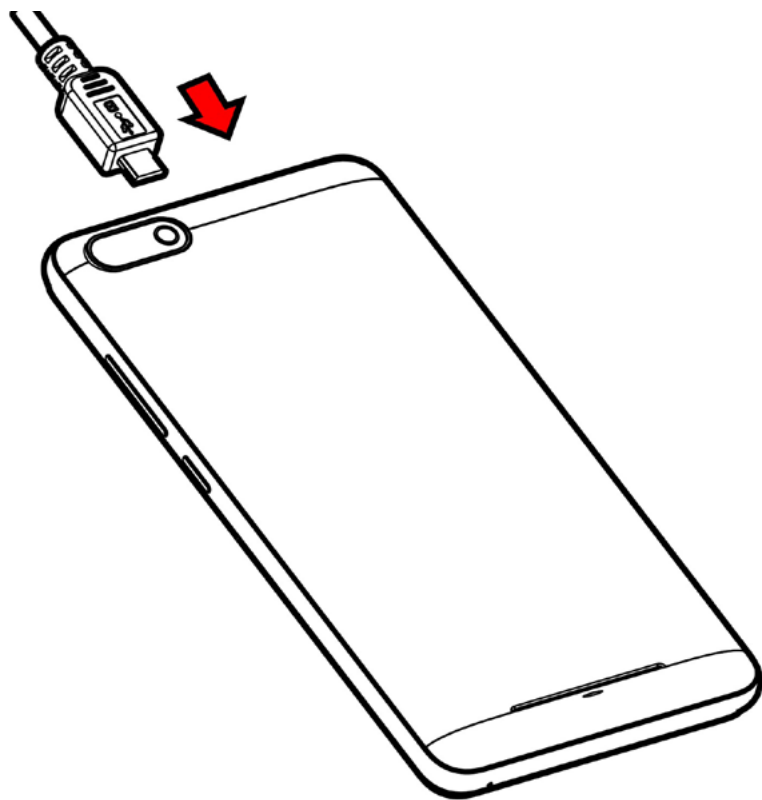

~ Włączanie i wyłączanie telefonu

Aby włączyć telefon naciśnij i przytrzymaj przycisk WŁĄCZ/WYŁĄCZ, aż telefon zacznie wibrować.

Jeśli karta SIM jest zablokowana, podaj kod PIN przy uruchamianiu telefonu, aby odblokować kartę SIM.

Po trzykrotnym wprowadzeniu błędnego kodu PIN telefon zostanie zablokowany. Możesz go odblokować za pomocą kodu PUK, który jest dostarczony z kartą SIM. Jeśli go nie posiadasz skontaktuj się ze swoim operatorem sieci.

Aby wyłączyć telefon, naciśnij i przytrzymaj przycisk WŁĄCZ/WYŁĄCZ, aż wyświetli się menu i naciśnij Wyłącz. Następnie naciśnij OK, aby potwierdzić.

Telefon zawibruje na krótko przed kompletnym wyłączeniem.

Konfiguracja telefonu

~ Karta SIM

Przy pierwszym uruchamianiu telefonu wyświetlane są informacje o karcie/kartach SIM, możesz wówczas zmienić (lub nie) ustawienia połączeń, wiadomości i połączenia internetowego. Karta SIM I jest skonfigurowana domyślnie jak karta SIM do skonfigurowana danych.

Wyświetli się menu Karty SIM:

1. Ustawić domyślnie kartę SIM dla połączeń głosowych, połączeń wideo, wiadomości SMS/MMS, przesyłania danych przez internet. Kolor tła pozwala odróżnić karty SIM.

2. Możesz wybrać kartę SIM za każdym razem, na przykład przed wykonaniem połączenia lub wysłaniem wiadomości SMS/MMS wybierając «Pytaj za każdym razem».

~ Połączenie internetowe

- **APN niedostępny**

Jeśli Twój operator sieci nie znajduje się na liście, albo lista jest pusta, skontaktuj się z operatorem sieci, aby ręcznie ustawić punkty APN. Przejdź do Ustawienia > Sieci zwykłe i bezprzewodowe > Więcej > Sieci komórkowe > punkty dostępowe naciśnij przycisk ⊕, podaj informacje otrzymane od operatora sieci. Wróć do poprzedniego menu i wybierz APN, który zapisałeś.

- **Uruchom przesyłanie danych**

Aby sprawdzić ustawienia przesyłania danych:

1. Przejdź do Ustawienia > Sieci zwykłe i bezprzewodowe > Więcej > Sieci komórkowe > SIM1 lub SIM2 > Punkty dostępowe dostępu, włącz punkt dostępu swojego operatora sieci/abonamentu.

2. Aby włączyć funkcję przesyłania danych, przesuń panel powiadomień w dół ekranu i włącz przesyłanie danych klikając ▲.

3. Możesz wybrać kartę SIM, którą chcesz aktywować do przesyłania danych w Ustawienia > Sieci zwykłe i bezprzewodowe > Karty SIM > Karta SIM preferowana dla > Komorkowa transmisja danych, którą chcesz aktywować.



Jeśli wybierzesz przesyłanie danych dla jednej karty SIM, usługa 3G może być włączona tylko dla tej karty SIM.

- **Transmisja danych w roamingu**







Aby uruchomić transmisję danych w roamingu, należy przejść do menu Ustawienia > Sieci zwykłe i bezprzewodowe > Więcej > Sieci komórkowe > SIM1 lub SIM2 > Roaming danych. W przeciwnym wypadku połączenie internetowe zostanie domyślnie wyłączone.

~ Powiadomienia

Ikony powiadomień wyświetlane są na panelu powiadomień



-  Moc sygnału
- H+** Połączenie z siecią HSPA+ (3G++)
- H** Połączenie z siecią HSPA (3G+)
- 3G** Połączenie z siecią 3G
- E** Połączenie z siecią EDGE
- G** Połączenie z siecią GPRS
-  Brak sygnału
- R** Roaming
-  Wi-Fi dostępne sieci bezprzewodowe

-  Połączenie Wi-Fi
-  Funkcja Bluetooth włączona
-  Nawigacja GPS
-  Trwa połączenie
-  Połączenie zawieszono
-  Nieodebrane połączenie
-  Synchronizacja danych
-  Nowa wiadomość e-mail
-  Alarm ustawiony
-  Tryb wibracji włączony
-  Nowa wiadomość głosowa

-  Pobieranie danych
-  Telefon jest podłączony do komputera
-  Poziom naładowania baterii
-  Nowa wiadomość SMS lub MMS
-  Tryb samolotowy włączony
-  Karta SIM zmodyfikowany
-  Brak karty SIM

W zależności od aplikacji, powiadomienia mogą być z sygnałem dźwiękowym, wibracją lub migającą diodą.

Panel powiadomień

Aby zobaczyć szczegółowo wszystkie powiadomienia, wyświetlone zostaną informacje o nowych wiadomościach, nadchodzących wydarzeniach, stanie pobieranych plików. Wciśnij , aby usunąć wszystkie pojedyncze powiadomienia, otwarte aplikacje zostaną zachowane na liście. Aby usunąć powiadomienie przesunij je w lewo lub w prawo. Aby zamknąć panel powiadomień, przesunij palec w górę z dolnego paska panelu lub naciśnij WSTECZ .

Aby przejść do panelu ustawień wciśnij .

Aby uzyskać szybszy dostęp, przeciągnij pasek stanu dwoma palcami w dół.

Informacje o bezpieczeństwie

Aby bezpiecznie używać telefonu, należy przeczytać uważnie informacje o bezpieczeństwie:

1. Małe dzieci: Zachowaj szczególną ostrożność z małymi dziećmi.

Telefon komórkowy zawiera wiele drobnych części, dlatego też trzeba zachować szczególną ostrożność kiedy dziecko bawi się telefonem. Produkt zawiera drobne części, które mogą zostać połknięte i spowodować uduszenie. Jeśli urządzenie jest wyposażone w aparat lub daje oświetlenie, nie należy go używać zbyt blisko oczu dzieci lub zwierząt.

2. Ochrona słuchu: Długotrwały kontakt z głośnymi dźwiękami, za pomocą małych lub większych słuchawek może doprowadzić do uszkodzenia słuchu. Należy ustawić minimalny poziom głośności, podczas słuchania muzyki lub rozmowy. Unikaj dłuższego słuchania głośnych dźwięków.

3. W czasie jazdy: Zachowaj ostrożność w czasie jazdy. Aby maksymalnie zmniejszyć ryzyko wypadków, należy zachować szczególną ostrożność podczas kierowania pojazdem. Używanie telefonu komórkowego w czasie jazdy może rozpraszać kierowcę i przyczynić się do

wypadku. Należy przestrzegać wszystkich przepisów regulujących korzystanie z telefonu w czasie jazdy. Rozmowa przez telefon komórkowy podczas jazdy jest zabroniona, a zestaw głośnomówiący nie jest rozwiązaniem.

4. W samolocie: Pamiętaj, aby wyłączyć telefon w samolocie (GSM i Bluetooth). Może on spowodować zakłócenia.

5. W szpitalu: W pobliżu urządzeń medycznych należy wyłączyć telefon.

Pozostawienie włączonego telefonu w pobliżu urządzeń medycznych jest bardzo niebezpieczne. Może on zakłócać pracę tych urządzeń. Należy przestrzegać wszystkich wskazówek i ostrzeżeń w szpitalach i ośrodkach zdrowia.

6. Pamiętaj, żeby wyłączyć telefon na **stacjach serwisowych**. Nie należy używać telefonu na stacji benzynowej w pobliżu dystrybutorów.

Używanie telefonu na terenie stacji obsługi pojazdów **jest niebezpieczne**.

7. Implanty elektroniczne i rozruszniki serca: Osoby, które mają wstawione implanty elektroniczne lub rozrusznik serca powinny przez ostrożność trzymać telefon po

przeciwnej stronie implantu podczas wykonywania rozmowy. Jeśli zauważysz, że telefon wywiera wpływ na pracę rozrusznika serca, należy natychmiast wyłączyć telefon i skontaktować się z producentem rozrusznika w celu uzyskania informacji o dalszych działaniach.

8. Zagrożenie pożarowe: Nie należy zostawiać telefonu w pobliżu źródeł ciepła, takich jak kaloryfer lub kuchenka. Nie umieszczaj telefonu w trakcie ładowania w pobliżu materiałów łatwopalnych (realne zagrożenie pożarowe).

9. Kontakt z cieczami: Nie wolno narażać telefonu na kontakt z cieczami, ani dotykać mokrymi rękami, wszystkie szkody spowodowane przez wodę mogą być nieodwracalne.

10. Używaj tylko **akcesoriów** zatwierdzonych przez firmę WIKO.

Używanie niezatwierdzonych akcesoriów może spowodować uszkodzenie telefonu.

11. Nie niszczy **baterii i ładowarek**. Nigdy nie używaj uszkodzonej ładowarki lub baterii.

Nie należy narażać baterii na kontakt z przedmiotami wytwarzającymi pole magnetyczne. Istnieje ryzyko zwarcia między dodatnimi i ujemnymi biegunami baterii, co spowoduje całkowite zniszczenie baterii lub telefonu.

Nie należy narażać baterii na działanie bardzo niskich lub bardzo wysokich temperatur (poniżej 0°C lub powyżej 45°C). Skrajne temperatury mogą zmniejszyć pojemność i żywotność baterii.

12. Wstrząsy lub uderzenia: Ostrożnie używaj i posługuj się telefonem.

Aby uniknąć uszkodzeń chroń telefon od wstrząsów i uderzeń. Niektóre elementy telefonu wykonane są ze szkła, które może się rozbić podczas upadku lub mocnego uderzenia. Nie upuszczaj urządzenia. Nie dotykaj ekranu ostrymi przedmiotami.

13. Ryzyko porażenia prądem: Nie rozkręcaj telefonu z powodu ryzyka porażenia prądem.

14. Konserwacja: Jeśli chcesz wyczyścić słuchawkę, używaj suchej szmatki (nie używaj rozpuszczalników takich jak benzen czy alkohol).

15. Telefon należy ładować w dobrze wietrzonej pomieszczeniu. Nie należy ładować telefonu, jeśli leży na tkaninie.

16. Szkodliwy wpływ pola magnetycznego: Pole magnetyczne może uszkadzać karty z paskiem magnetycznym, dlatego nie umieszczaj telefonu w pobliżu karty kredytowej.

17. Nie przechowuj urządzenia w bardzo wysokiej lub niskiej temperaturze, nigdy nie narażaj telefonu na działanie promieni słonecznych lub wilgotne środowisko. Odpowiednia temperatura dla telefonu wynosi od -10°C do +45°C, maksymalna temperatura podczas ładowania, określona przez producenta wynosi +40°C.

18. Materiał, z którego wykonana jest obudowa telefonu wymaga podłączenia do interfejsu USB w wersji 2.0 lub wyższej. Podłączenie do tzw. "zasilanego" portu USB jest zabronione.

19. Adapter musi znajdować się w pobliżu urządzenia i być łatwo dostępny.

20. Ładowarka przeznaczona jest do użytku w pomieszczeniach zamkniętych. Typ ładowarki to:

STREFA	KRAJ	RODZAJ ŁADOWARKI
Strefa 1	Francja, Niemcy, Włochy, Portugalia, Hiszpania, Belgia, Holandia, Szwajcaria, Luksemburg, Polska, Algieria, Chorwacja, Serbia, Słowenia	TN-050100E4, napięcie wyjściowe: 5.0V, natężenie prądu: 1.0A
Strefa 2	Zjednoczone Emiraty Arabskie, Arabia Saudyjska, Nigeria, Kenia	TN-050100B4, napięcie wyjściowe: 5.0V, natężenie prądu: 1.0A

~ Ważne informacje o użytkowaniu

Baterie - SIM - Połączenia alarmowe - SAR - Naprawa

1. Aby zwiększyć żywotność baterii, należy używać wyłącznie ładowarek i baterii firmy WIKO. Użycie niezatwierdzonych do użytku baterii wiąże się z ryzykiem wybuchu.

2. Nigdy nie wrzucaj baterii do ognia. Zużytych baterii i telefonów należy pozbywać się zgodnie z lokalnie obowiązującymi przepisami o recyklingu.

3. Nie wolno niszczyć ani miażdżyć baterii. Może to doprowadzić do wewnętrznego zwarcia i przegrzania.

4. Nie demontować baterii.

5. Bateria może być wielokrotnie ładowana zanim będzie konieczna jej wymiana. Kiedy widać, że bateria jest słaba, można ją wówczas wymienić.

6. Jeśli nie korzystasz z telefonu przez długi okres czasu, pamiętaj o naładowaniu baterii, aby zoptymalizować jej żywotność.

7. Nie wyrzucaj baterii z odpadami gospodarstwa domowego, pamiętaj o recyklingu i zastosuj się do wskazówek producenta. Jeśli bateria jest uszkodzona, należy ją przynieść do najbliższego autoryzowanego punktu sprzedaży lub serwisu WIKO.

8. Aby zmniejszyć zużycie energii, po naładowaniu baterii odłącz ładowarkę od gniazdka elektrycznego.

9. Nie zostawiaj telefonu podłączonego do ładowarki dłużej niż przez tydzień, przeładowanie baterii skraca jej żywotność.

10. Delikatnie przekładaj karty SIM, w razie zabrudzenia wytrzyj miękką szmatką.

11. Połączenia alarmowe: Może się zdarzyć, że numery alarmowe nie będą dostępne we wszystkich sieciach telefonów komórkowych, w miejscach odizolowanych lub poza zasięgiem, dowiedz się więcej u swojego operatora sieci.

12. Oddziaływanie fal radiowych:

Ten telefon komórkowy został opracowany i zrealizowany zgodnie z międzynarodowymi standardami (ICNIRP I) w zakresie oddziaływania fal radiowych na człowieka. Standardy te zostały opracowane przez niezależne organizacje naukowe na podstawie badań mających na celu zagwarantowanie bezpieczeństwa wszystkim osobom, które będą posługiwały się telefonem komórkowym.

Środki bezpieczeństwa dotyczące oddziaływania fal radiowych na organizm człowieka mierzone są w jednostce miary SAR (ang. Specific Absorption Rate-

specyficzny poziom napromieniowania). Według standardów międzynarodowych maksymalny poziom napromieniowania wynosi 2 W/kg*. Badania SAR przeprowadzane są w standardowych warunkach pracy telefonu.

! Międzynarodowa Komisja ds. Ochrony przed Promieniowaniem Niejonizującym

Rzeczywista wartość SAR może być znacznie mniejsza od maksymalnej, ponieważ urządzenie jest zaprojektowane tak, że używa tylko minimalnej mocy wymaganej do łączności z siecią.

Telefon został zaprojektowany tak, aby emitował tylko niezbędną ilość energii wymaganą do połączenia z siecią. Każdy model telefonu przed wejściem na rynek, musi przejść testy zgodności z dyrektywą RTTE. Surowe zasady dyrektywy mają na celu zapewnienie bezpieczeństwa użytkownikom i zapobieganie wszelkiemu zagrożeniu zdrowia.

Najwyższa zmierzona wartość SAR tego urządzenia w testach przy uchu wynosi 0.358W/kg i 0.295W/kg blisko ciała w odległości co najmniej 1,5 cm. Przy normalnym

użyciu telefonu przy uchu lub w odległości co najmniej 1,5 cm od ciała przestrzegane są zasady narażenia na fale radiowe. Do przesyłania plików, danych lub wiadomości, urządzenie używa dobrej jakości połączenia z siecią. Wysłanie plików lub wiadomości może się opóźnić do czasu uzyskania takiego połączenia. Wówczas należy postępować zgodnie ze wskazówkami co do utrzymywania właściwej odległości urządzenia od ciała. Etui, zaczepek do paska lub futerał, w którym nosi się urządzenie, nie może zawierać metalowych części i powinien utrzymywać odległość urządzenia od ciała co najmniej 1,5 cm.

**Graniczna wartość SAR dotycząca urządzeń mobilnych wynosi 2,0 W/kg, jest to wartość średnia w przeliczeniu na 10 gramów tkanki. Wartości SAR mogą się różnić zależnie od krajowych wymogów.*

Jak zmniejszyć poziom narażenia na fale radiowe:

Aby zmniejszyć ilość napromieniowania, zalecane jest używanie telefonu w dobrych warunkach. Należy ograniczyć używanie telefonu szczególnie na parkingach podziemnych, podczas jazdy samochodem, w pociągu, itp. Kreski na telefonie wskazują jakość odbioru. Im jest ich więcej, tym jest ona lepsza.

Aby ograniczyć narażenie na promieniowanie, zalecane jest używanie zestawu głośnomówiącego.

Aby zmniejszyć skutki narażenia na długotrwałe promieniowanie, zalecamy młodzieży trzymać telefon z dala od dolnej części brzucha, a kobietom w ciąży z dala od brzucha.

13. Naprawa urządzenia powinna być wykonana przez wykwalifikowanego pracownika serwisu. Naprawa telefonu przez osoby nieupoważnione spowoduje unieważnienie gwarancji przez firmę WIKO.

14. Numer IMEI, to indywidualny numer identyfikacyjny telefonu komórkowego i serwisu po sprzedaży. Znajdywanie numeru IMEI:

- Wybierz * # 06 # na klawiaturze telefonu.
- Zobacz na pudełku telefonu.
- Wyciągnij baterię z telefonu, z tyłu zobaczysz etykietkę z numerem IMEI.

(W bateriach niewymiennych etykieta znajduje się na tylnej pokrywie telefonu)

UWAGA

Gwarancja **WIKO** nie obejmuje normalnego zużycia produktu (w tym baterii, wyświetlaczy, klawiszy, obiektywu aparatu itp.).

Zgoda na przetwarzanie danych

Rejestracja telefonu WIKO jest darmową usługą, która pozwala specjalistom firmy WIKO na dostęp do danych technicznych telefonu, aby móc poznać w czasie rzeczywistym specyfikację urządzenia. W zamian zaś użytkownik otrzymuje informacje o dostępnych aktualizacjach oprogramowania i wadach technicznych wykrytych w modelu lub serii. Dzięki tej usłudze użytkownik otrzymuje natychmiastowe informacje o wszelkich nieprawidłowościach oraz pomoc w ich rozwiązaniu tak szybko jak jest to możliwe. Gromadzenie tych informacji jest konieczne, gdyż umożliwia firmie WIKO proponowanie aktualizacji dostosowanych do Twojego telefonu.

Rejestrując telefon wyrażasz zgodę na zbieranie,

przechowywanie, analizowanie i wykorzystywanie informacji z diagnostyki, informacji technicznych, użytkowanie i czynności z tym związanych, nieograniczonych informacji o telefonie WIKO, systemach operacyjnych i aplikacjach, przez firmę WIKO i jej pracowników. Regularnie zbieramy te informacje, aby ułatwić dostęp do aktualizacji programów oraz wsparcie klientów w zakresie produktów i usług związanych z oprogramowaniem urządzenia.

Firma WIKO może wykorzystać te informacje bez ujawniania tożsamości klienta, aby zaproponować użytkownikowi ulepszone produkty i usługi.

Usługa ta nie daje dostępu do treści i plików osobistych. Rejestracja telefonu WIKO wymaga krótkiego połączenia z internetem mobilnym. W zależności od abonamentu u swojego operatora sieci, użytkownik może ponieść koszty komunikacji. Zalecane połączenie Wi-Fi. Z połączeniem Wi-Fi nie ma ograniczenia w transmisji danych (jeśli Twój abonament ogranicza wymianę danych) i połączenie jest szybsze.

Zebrane informacje są przetwarzane i pozwalają na uzyskanie danych technicznych o telefonie. Będą one przechowywane przez firmę WIKO w specjalnie do tego przeznaczonym i zabezpieczonym miejscu przez okres nieprzekraczający trzech lat od chwili ich zebrania, zależnie od rodzaju danych.

Odbiorcą danych jest firma WIKO SAS.

Sprostowania lub usunięcia swoich informacji osobistych, przekazanych przez w chwili rejestracji. Prawo to można wykorzystać zwracając się do firmy WIKO SAS, pod adres 1, rue Capitaine Dessemond, 13007 MARSYLIA, FRANCE.

~ Prawidłowe usuwanie produktu



Symbol przekreślonego pojemnika na śmieci w niniejszym podręczniku oznacza, że produkt jest objęty dyrektywą 2002/96/WE - produkty elektryczne i elektroniczne, baterie, akumulatory i akcesoria muszą być składowane

w specjalnie przeznaczonym do tego punkcie.

Pamiętaj, aby bezużyteczny telefon umieścić w odpowiednim pojemniku na śmieci lub oddać do sklepu. Pozwala to zmniejszyć zagrożenie dla środowiska i zdrowia. Informacje o utylizacji starych urządzeń są dostępne w urzędach miasta, u sprzedawców i krajowych stowarzyszeniach producentów.

Szczegóły i warunki gwarancji producenta są dostępne na stronie www.wikomobile.com

DEKLARACJA ZGODNOŚCI



Firma WIKO SAS - I, rue Capitaine Dessemond, I 3007 Marsylia, FRANCJA, deklaruje z pełną odpowiedzialnością, że **telefon komórkowy LENNY3**, którego dotyczy niniejsza deklaracja, jest zgodny z niżej wymienionymi standardami i dokumentami normatywnymi.

SAFETY : EN 60950-1: 2006+A11: 2009+A1: 2010+A12: 2011+A2 :2013/ **EMC** : EN 301 489-1 V1.9.2; EN 301 489-3 V1.6.1; EN 301 489-7 V1.3.1; EN 301 489-17 V2.2.1; EN 301 489-24 V1.5.1; EN 61000-3-2:2014; EN 61000-3-3: 2013; EN 55022:2010/ AC:2011 EN55024: 2010/ **SAR** : EN 50360: 2001/A1: 2012; EN 62209-1: 2006; EN 62209-2: 2010; EN 50566:2013; EN 62479: 2010/ **RADIO** : EN 301 511 V9.0.2 (2003-03); EN 300 328 V1.9.1; EN 301 908-1 V7.1.1; EN 301 908-2 V6.2.1; EN 300 440-1 V1.6.1; EN 300 440-2 V1.4.1

Procedura badania zgodności, o której mowa w artykule 10.5 Dyrektywy 1999/5/EC została przeprowadzona pod kontrolą następującej instytucji:

PHOENIXTESTLAB GmbH, Königswinkel 10
D-32825 Blomberg, Niemcy www.phoenix-testlab.de
Telefon +49(0)5235-9500-0 / Faks +49(0)5235-9500-10

CE 0700

Pełny tekst deklaracji zgodności urządzenia jest dostępny na żądanie pod adresem:

WIKO SAS - I, rue Capitaine Dessemond, I 3007 Marsylia, FRANCJA

23/01/2016

Michel ASSADOURIAN / CEO

(Data)

(nazwisko i podpis osoby upoważnionej)



Obsługa klienta:

POLSKA
<http://pl.wikomobile.com/>

WIKO SAS

1, rue Capitaine Dessemond

13007 Marseille

FRANCE

www.wikomobile.com



Dłuższe słuchanie bardzo głośnej muzyki
może spowodować uszkodzenie słuchu.

PL



Lenny 3

Upute za uporabu

Sadržaj ovog Uputstva može se u nekim karakteristikama razlikovati od vašeg telefona u zavisnosti od verzije softvera koja je instalirana na njemu i vašeg mobilnog operatera.

ČESTITAMO!

Upravo ste kupili **WIKO LENNY3** mobilni telefon. Ovaj vodič za korisnike sadrži sve potrebne informacije za korištenje telefona kako biste se vrlo brzo upoznali, nadamo se, sa svijetom WIKO mobilnih uređaja.

Copyright © 2016 WIKO

Zabranjeno je objelodanjivati informacije sadržane u ovom korisničkom uputstvu trećim osobama, kao i umnožavanje istih u bilo kojoj formi, bez izričite pismene suglasnosti kompanije WIKO.

Zaštitni znakovi

WIKO je registrirani zaštitni znak kompanije WIKO SAS.

Odricanje odgovornosti

Ovo Uputstvo je sastavljeno s najvećom marljivošću i pažnjom, s ciljem da Vam bude vodič kroz funkcije i karakteristike Vašeg uređaja. Ipak, informacije i preporuke iz ovog uputstva neće se smatrati garancijom u skladu s primjenjujućim zakonskim odredbama. WIKO zadržava pravo u bilo kojem trenutku izmijeniti infor-

macije sadržane u ovom Uputstvu.

Ograničenje odgovornosti

Sav sadržaj i servisi koji su Vam dostupni kroz ovaj uređaj su ekskluzivno vlasništvo trećih osoba i zaštićeni su relevantnim zakonima (zakonima o autorskim pravima, patentnim pravima, licencama i/ili drugim pravima intelektualnog vlasništva). Ovi servisi su namijenjeni isključivo za osobnu nekomercijalnu upotrebu. Zabranjeno je korištenje bilo kojeg sadržaja ili servisa bez pribavljanja prethodnog pismenog odobrenja vlasnika tog sadržaja. Zabranjeno je kopirati, objavljivati, prenositi, prodavati sadržaj ili servise kao i kreirati derivativne radove od sadržaja ili servisa koji su dostupni preko ovog uređaja te iste koristiti na bilo koji način ili bilo kojim sredstvima.

SADRŽAJ I SERVISI KOJE PRUŽAJU TREĆE OSOBE SU DATI "U VIĐENOM STANJU". WIKO NE DAJE GARANCIJE, BILO IZRIČITE ILI PREŠUTNE, U POGLEDU TAKVOG SADRŽAJA ILI SERVISA, U

BILO KOJU SVRHU. WIKO SE IZRIČITO ODRIČE ODGOVORNOSTI U POGLEDU DAVANJA GARANCIJA ZA UTRŽIVOST PROIZVODA ILI NJEGOVE PRIKLADNOSTI ZA ODREĐENU SVRHU. WIKO NE DAJE GARANCIJE ZA TOČNOST, VRIJEDNOST, ZAKONITOST ILI POTPUNOST BILO KOJEG SADRŽAJA ILI SERVISAKOJI SE STAVLJAJU NA RASPOLAGANJE KORISNIKU PREKO UREĐAJA.

WIKO nema kontrolu nad sadržajem i servisima koje pružaju treće osobe putem mreža ili uređaja za prijenos podataka. Štoviše, servisi trećih osoba mogu biti potpuno ograničeni ili prekinuti u bilo kojem trenutku, bez obavještanja o tome. Stoga, WIKO ne daje izjave niti garancije u pogledu raspoloživosti bilo kojeg sadržaja ili servisa trećih osoba i izričito se odriče odgovornosti za takvu ograničenost ili prekid u pružanju usluga/servisa ili sadržaja.

WIKO neće snositi odgovornost za obradu i/ili praćenje sadržaja i servisa trećih osoba kojima se može pristupiti ovim uređajem. Svako pitanje ili zahtjev u vezi sa sadržajem ili servisima treba uputiti izravno davatelju takvog sadržaja ili servisa.

Operater koji je nezavisna treća osoba osigurava SIM karticu i mrežu ili sistem (mobilnu ili drugu) preko koje uređaj radi.

WIKO se izričito odriče svake odgovornosti za funkcionalnost, dostupnost, pokrivenost, servise ili za kapacitet mreže ili sistema (mobilnih ili drugih). Odgovornost kompanije WIKO i njenog ovlaštenog postprodajnog servisa je ograničena samo na troškove popravke i/ili zamjene uređaja tokom razdoblja trajanja garancije.

WIKO NEĆE SNOSITI ODGOVORNOST ZA IZRAVNU, NEIZRAVNU, NAMJERNU ILI NENAMJERNU ŠTETU, ZAKONSKE ODREDBE, TROŠKOVE ILI DRUGU ŠTETU U SLUČAJU NEMARA, BILO DA JE POSLJEDICA KRŠENJA UGOVORA ILI PRETRPLJENE ŠTETE, NITI ZA BILO KOJU DRUGU ŠTETU KOJA JE POSLJEDICA KORIŠTENJA SADRŽAJA ILI SERVISA PUTEM OVOG UREĐAJA OD STRANE VAS ILI BILO KOJE TREĆE OSOBE.

U NEKIM SLUČAJEVIMA, IZUZEĆE OD PREŠUTNIH GARANCIJA NIJE DOZVOLJENO KAO NI OGRANIČAVANJE ZAKONSKIH PRAVA POTROŠAČA TE SE OVA IZJAVA MOŽDA NE PRIMJENJUJE NA VAS.





Sadržaj kutije:

1. WIKO LENNY3 mobilni telefon
2. AC adapter
3. Mikro USB kabl
4. Slušalice
5. Uputstvo za korištenje
6. Baterija

Upoznajte svoj telefon



~ Tipke na vašem telefonu

Tipka	Funkcija
On/Off 	Pritisnite i držite ovo tipku kako biste uključili ili isključili telefon. Za zaključavanje telefona, lagano pritisnite ovu tipku.
Home (Početna stranica) 	Vraća vas na početnu stranicu ekrana i otvara Google NOW (pritisnite i držite tipku).
Menu 	Otvora listu posljednjih otvaranih aplikacija.
Povratak unazad 	Vraća vas na prethodni prikaz ekrana. Zatvara prikaz tipkovnice na ekranu.
Jačinatona 	Pojačava ili smanjuje zvuk sugovornika, zvona, melodija, igara i drugih audiofunkcija. Pritiskom na ovu tipku način zvonjave se prebacuje na nečujno. Pritisnite i držite VOLUME – da omogućite način rada na sastanku.

Kako početi

- Ubacivanje SIM kartice

Kako biste koristili telefon, potrebno je ubaciti SIM karticu. Poklopac na poleđini telefona je pričvršćen – zatvoren. Za njegovo otvaranje, koristite zarez na poklopcu, prateći konture telefona. SIM karticu ubacite prema uputama s grafikona ispod.

1.

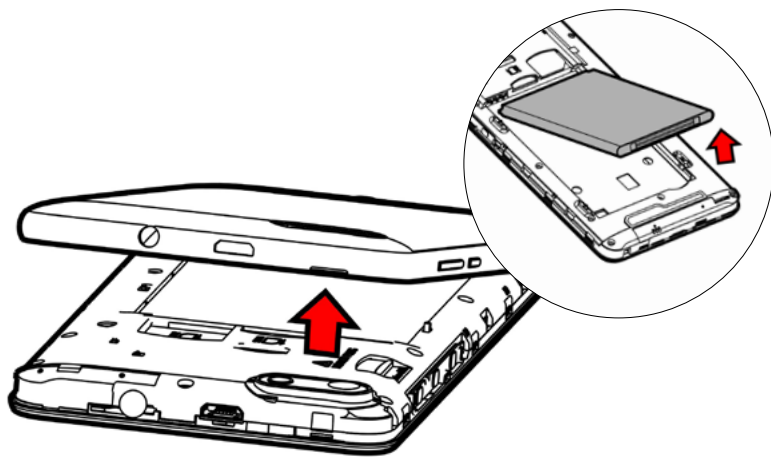

2.

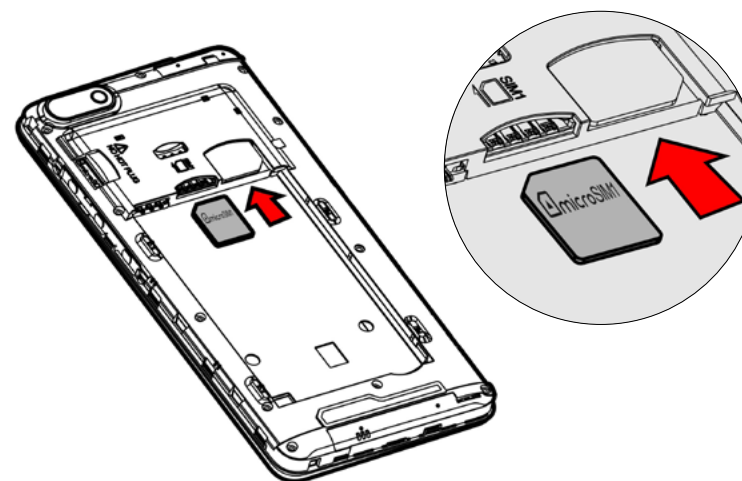

3.

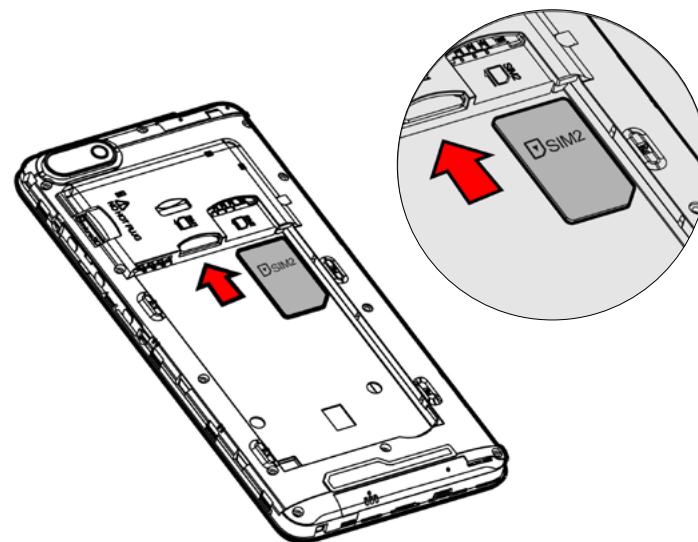

~ Instaliranje memorijske kartice

Vaš telefon prima mikro SD memorijsku karticu do 64 GB.

Mikro SD memorijsku karticu ubacite prema instrukcijama s grafikona ispod.

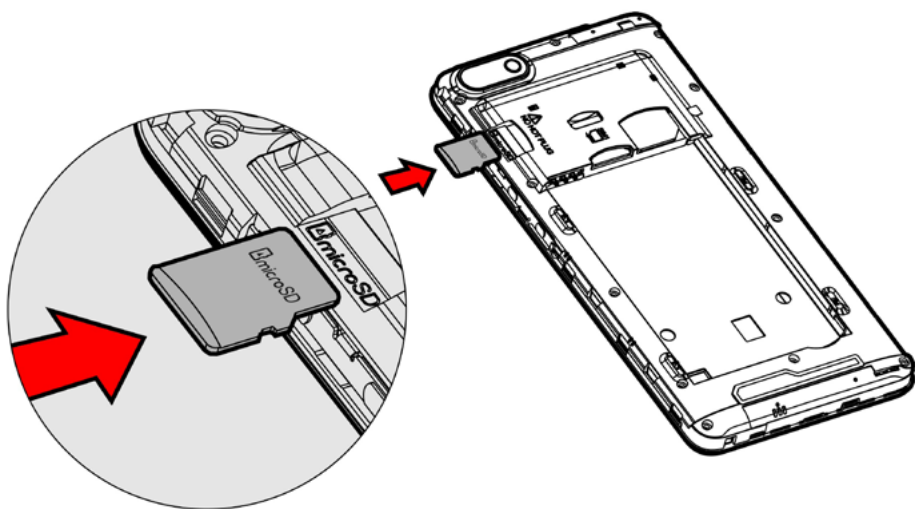

~ Mijenjanje baterije

Crvena lampica signalizira da je baterija pri kraju: bateriju treba dopuniti jer korištenje baterije na niskoj razini napunjenosti može skratiti njeno trajanje.

Povežite punjač s utičnicom, a mikro USB konektor s USB portom na telefonu.

Lampica indikatora statusa telefona će svijetliti crvenom bojom što znači da se uređaj puni.

Po završetku punjenja, lampica indikatora će ponovo svijetliti zelenom bojom te je potrebno telefon ukloniti s punjača.

Za više informacija, pogledajte poglavlje "Sigurnosne informacije".

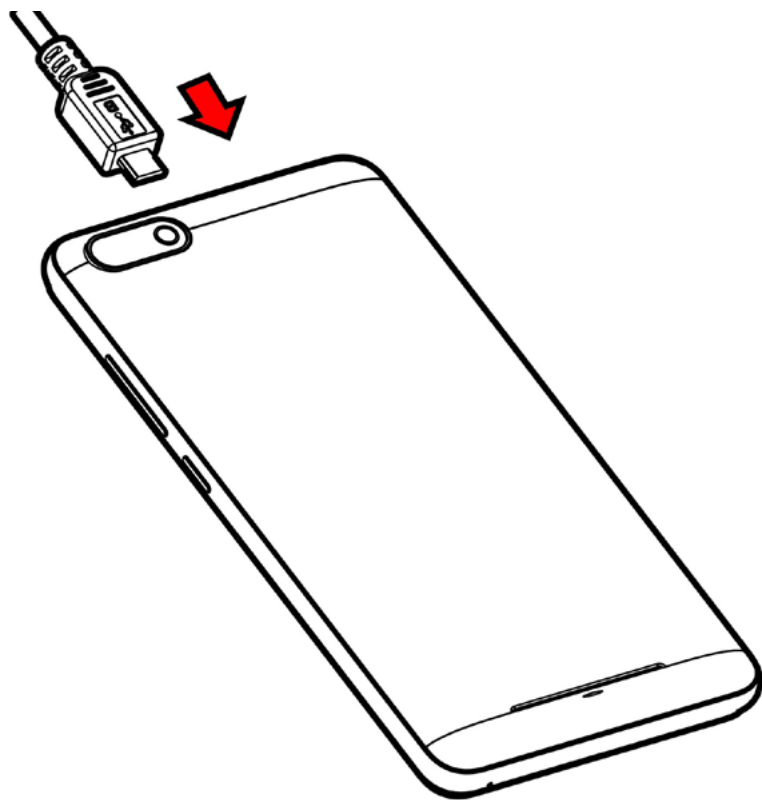

~ Uključivanje i isključivanje telefona

Kako biste uključili telefon, pritisnite tipku ON/OFF i držite dok telefon ne počne vibrirati.

Ukoliko vam je SIM kartica zaključana, potrebno je unijeti odgovarajući PIN kôd kako bi se SIM kartica otključala pri uključivanju telefona. PIN kôd ste dobili od svog mobilnog operatera te je potrebno kontaktirati ga ukoliko PIN kod niste dobili ili ste ga izgubili.

U slučaju pogrešnog unošenja PIN kôda tri puta, mobilni telefon će se blokirati, a za njegovu deblokadu je potrebno unijeti PUK kôd (dobiva se uz SIM karticu; ukoliko to nije slučaj, kontaktirajte svog mobilnog operatera). Kako biste isključili telefon, pritisnite i držite tipku ON-OFF sve dok se ne otvori meni, a zatim pritisnite opciju *Power Off*. Za potvrdu, pritisnite *OK*.

Telefon vibrira prilikom isključivanja.

Osnovne operacije

~ Upravljanje SIM karticom

Pri prvom uključivanju telefona, na ekranu će biti prikazane razne informacije o SIM kartici/karticama. Bit će potrebno definirati želite li promijeniti postavke pozivanja, poruka, dijeljenja i prijenosa podataka. SIM1 je tvornički konfiguriran kao osnovna SIM kartica za dijeljenje i prijenos podataka.

Možete:

1. Podesiti osnovnu SIM karticu koju ćete koristiti za audio- i videopozive, SMS/MMS i internet data konekciju. Drukčija boja pozadine za dvije SIM kartice omogućava lakše razlikovanje kartica.

2. I dalje imate mogućnost izabrati drugu SIM karticu prilikom obavljanja neke radnje, kao što je pozivanje ili slanje SMS/MMS poruka odabirom opcije "Pitaj svaki put".

~ Internetska konekcija

- **APN nije dostupan**

Ukoliko se vaš operater ne pojavi na listi ili je lista dostupnih mreža prazna, zatražite od svog operatera instrukcije za ručno postavljanje APN-a. Za to je potrebno odabrati Podešavanja > Wi-Fi i mreža > Više > Mobilne mreže > SIM1 ili SIM2 > Ime pristupne točke, zatim pritisnuti tipku ⊕ i unijeti informacije koje vam je dostavio vaš operater. Vratite se na prethodni izbornik, a zatim izaberite APN koji ste upravo sačuvali.

- **Omogućavanje data konekcije**

Za provjeravanje postavki vaše data konekcije:

1. Odaberite Podešavanja > Wi-Fi i mreža > Više > Mobilne mreže > SIM1 ili SIM2 > Ime pristupne točke te omogućite pristupnu točku ("access point") prema zahtjevima vašeg operatera / paketa.
2. Za aktiviranje mobilnog prijenosa podataka, sa dva prsta povucite zaslon s obavijestima naniže i omogućite uspostavljanje data konekcije tako što ćete kliknuti na ▲.
3. Odabir SIM kartice za koju želite omogućiti data konekciju možete izvršiti na sljedeći način: Odaberite Podešavanja > Wi-Fi & mreža > SIM kartice > SIM kartica za > Mobilni prijenos podataka, a zatim odaberite SIM karticu koju želite aktivirati.

Aktivacijom data konekcije za samo jednu SIM karticu znači da će 3G mreža biti aktivirana samo za tu SIM karticu.

- **Data Roaming**

Obratite pažnju da je za roaming SIM kartice potrebno omogućiti data roaming u Podešavanja > Wi-Fi i mreža > Više > Mobilne mreže > SIM1 ili SIM2 > Aktivirajte Data roaming. U suprotnom će vam, po tvorničkim postavkama, internetska konekcija biti onemogućena.

~ Obavijesti

Ikonice za obavijesti na statusnoj traci



Jačina signala

H+

Povezan na HSPA+ (3G++) mrežu

H

Povezan na HSPA (3G+) mrežu

3G

Povezan na 3G mrežu

E

Povezan na EDGE mrežu

G

Povezan na GRPS



Nema signala

R

Roaming



Wi-fi mreža je dostupna



Povezan na WI-FI



Blooth je omogućen



GPS je u upotrebi



U toku je audiopoziv



Poziv na čekanju



Propušten poziv



Sinkronizacija je u toku



Nova pošta









Alarm je uključen



Uključen je nečujni način rada





Nova glasovna poruka

-  Preuzimanje je u toku
-  Povezan na računalo
-  Razina napunjenosti baterije
-  Nova SMS ili MMS poruka
-  Uključen je način rada u avionu
-  SIM kartica je izmjenjena
-  Nema SIM kartice

Ovisno o aplikaciji, obavijesti mogu biti praćene zvučnim signalom, vibriranjem ili treperenjem LED lampice.

Zaslon s obavijesti

Povucite naniže statusnu traku kako biste detaljnije vidjeli sve vaše obavijesti. Bit će vam prikazane informacije o novim primljenim porukama, nadolazećim kalendarskim događajima, o statusu preuzimanja itd. Pritisnite  za brisanje svih privremenih obavijesti (otvorene aplikacije će se i dalje nalaziti na listi). Za brisanje pojedine obavijesti, povucite prstom tu obavijest ulijevo ili udesno. Za zatvaranje zaslona s obavijestima, povucite ga naviše ili pritisnite tipku RETURN .

Za pristupanje zaslonu s postavkama, pritisnite .

Prečica: povucite obavijesti naniže koristeći dva prsta

Sigurnosne informacije

Molimo pažljivo pročitajte ove sigurnosne informacije kako biste mogli potpuno sigurno koristiti svoj telefon:

1. Djeca: Budite vrlo oprezni kada svoj telefon držite u blizini djece.

Mobilni telefon ima sitne dijelove. Budite oprezni kada su djeca u blizini telefona. Sam telefon sadrži sitne dijelove koje djeca mogu progutati ili izazvati gušenje.

Ukoliko vaš telefon ima kameru ili uređaj za osvjetljavanje, ne koristite ga kada ste u blizini djece ili životinja.

2. Osjetilo sluha: Dugo korištenje uređaja s maksimalno pojačanim tonom, preko samog uređaja ili preko slušalica, može dovesti do oštećenja osjetila sluha. Kada slušate glazbu ili razgovarate telefonom, smanjite zvuk što je moguće više. Izbjegavajte korištenje telefona s maksimalno pojačanim zvukom tokom dužih vremenskih razdoblja.

3. Vožnja: Budite oprezni u vožnji. Vožnja iziskuje maksimalnu koncentraciju u svakom trenutku kako bi se smanjio rizik od prometne nezgode. Korištenje mobilnih

telefona može umanjiti pažnju korisnika i dovesti do nezgode. Morate poštovati sve važeće lokalne propise o uporabi mobilnih uređaja tokom vožnje. Zabranjeno je korištenja telefona za vrijeme vožnje. Slušalice ne treba koristiti kao alternativno rješenje.

4. Letenje: Isključite mobilni uređaj tokom leta.

Uvijek isključite svoj telefon kada se nalazite u avionu (GSM + Bluetooth) jer može uzrokovati smetnje.

5. Bolnice: Isključite mobilni telefon u blizini medicinskih uređaja.

Iznimno je opasno ostaviti uključen telefon u blizini medicinskih uređaja jer može uzrokovati smetnje na njima. Obvezni ste pratiti upute ili upozorenja postavljena u bolnicama i klinikama.

6. Ne koristite uređaj na benzinskoj postaji u blizini goriva.

Korištenje telefona unutar radionice za popravak automobila može biti opasno.

7. Elektronski implantanti i pejsmejkeri: Korisnici koji nose pejsmejker ili kojima je ugrađen elektronski implantant, dok razgovaraju preko telefona moraju

držati telefon na suprotnoj strani od implantanta kao mjeru opreza.

Ukoliko primijetite da vam telefon izaziva smetnje u radu pejsmejkera, odmah ga isključite i kontaktirajte proizvođača pejsmejkera za savjet o tome što je potrebno poduzeti.

8. Opasnost od požara: Ne ostavljajte uređaj u blizini izvora topline kao što su radijatori ili štednjaci.

Ne ostavljajte telefon da se puni u blizini zapaljivih materijala jer postoji opasnost od požara.

9. Kontakt s tekućinom: Telefon ne uranjajte u tekućine i ne dodirujte mokrim rukama: svaka šteta uzrokovana vodom može biti nepopravljiva.

10. Koristite samo dodatke koje je odobrio WIKO. Korištenje dodataka koji nisu odobreni može imati za posljedicu oštećenje uređaja ili smanjenje sigurnosti.

11. Ne uništavajte **baterije** i **punjač**.

Nikada ne koristite bateriju ili punjač koji su oštećeni. Baterije držite podalje od namagnetiziranih predmeta jer mogu izazvati kratak spoj između pozitivnih i negativnih polova baterija i trajno uništiti bateriju ili telefon.

Općenito pravilo je da se baterije ne smiju izlagati ekstremno niskim ili visokim temperaturama (ispod

0°C ili iznad 45°C). Razlika u temperaturi može imati nepovoljan utjecaj na trajnost baterije.

12. Padovi i udarci. Pri rukovanju i korištenju telefona budite vrlo pažljivi.

Zaštitite svoj telefon: padovi i udarci mogu ga oštetiti. Neki dijelovi telefona su stakleni i mogu se polomiti u slučaju da vam telefon ispadne ili pretrpi jak udarac. Pazite da telefon ne padne. Ne dodirujte ekran oštrim predmetima.

13. Strujni udar: Ne pokušavajte rastaviti telefon na dijelove jer postoji vrlo visok rizik od strujnog udara.

14. Održavanje: Ukoliko želite obrisati uređaj, koristite suhu krp (ne koristite rastvarače kao što su benzin ili alkohol).

15. Punite telefon u dobro provjetrenim prostorijama. Ne punite telefon dok se nalazi na mekanoj površini.

16. Oštećenje magnetnih traka: Držite uređaj podalje od kreditnih kartica jer mogu oštetiti podatke koji se nalaze na magnetnim trakama.

17. Ne koristite mobilni telefon u sredini u kojoj je temperatura previše visoka ili previše niska, ne izlažite telefon izravnom suncu niti previše vlažnoj sredini. Temperaturni opseg koji odgovara telefonu je od -10°C

do +45°C s tim da je, prema deklaraciji proizvođača, maksimalna temperatura na kojoj je dozvoljeno punjenje baterije +40°C.

18. Zbog prirode materijala kućišta, GSM mobilni telefon se može povezati samo preko USB interface 2.0 ili novijom verzijom. Zabranjeno je uspostavljati konekciju preko USB kabela.

19. Strujni adapter služi za prekid konekcije. Strujna utičnica bi se trebala nalaziti u blizini opreme i biti pristupačna.

20. Ovaj punjač služi isključivo za upotrebu u unutarnjim prostorijama, a tipovi punjača su sljedeći:

Zona	ZEMLJE	TIP PUNJAČA
Zona 1	Francuska, Njemačka, Italija, Portugal, Španjolska, Belgija, Nizozemska, Švicarska, Luksemburg, Poljska, Hrvatska, Alžir, Hrvatska, Srbija, Slovenija	TN-050100E4, izlazni napon / struja je 5.0V/1.0A
Zona 2	UAE, Saudijska Arabija, Nigerija, Kenija	TN-050100B4, izlazni napon/struja je 5.0V/1.0A

~ Važne smjernice za rad uređaja

Baterije – SIM kartice – Pozivi hitnim službama – SAR – Popravci

1. Kako biste produžili trajnost baterije, koristite WIKO punjače i baterije. Zamjena baterije drugom, koja nije odgovarajući model, može dovesti do eksplozije zamjenske baterije.
2. Nikada ne bacajte baterije u vatru i postupajte u skladu s važećim smjernicama o reciklaži korištenih baterija i telefona.
3. Budite pažljivi kako ne biste uzrokovali lomljenje ili oštećenje baterije jer bi to moglo dovesti do unutarnjeg kratkog spoja i pregrijavanja uređaja.
4. Ne rastavljajte bateriju.
5. Baterija se može dopunjavati nekoliko stotina puta prije nego bude potrebno zamijeniti je novom. Možete je zamijeniti kada počne pokazivati znakove slabljenja kapaciteta.
6. Ukoliko telefon nećete koristiti duže razdoblje, napunite bateriju kako biste osigurali njen optimalni učinak.
7. **Baterije nemojte odlagati s kućnim smećem:**

reciklirajte ih u skladu sa smjernicama proizvođača. Ukoliko je baterija oštećena, kontaktirajte postprodajni servis ili najbližeg ovlaštenog distributera WIKO proizvoda.

8. Isključite punjač iz utičnice u zidu nakon što se baterija napuni kako biste uštedjeli na potrošnji električne energije.

9. Ne ostavljajte bateriju da stoji na punjaču duže od jednog tjedna jer može dovesti do preopterećenja baterije i smanjenja njenog trajanja.

10. SIM karticama rukujte s maksimalnom pažnjom: ukoliko izgledaju prljavo, obrišite ih mekom krpom.

11. Pozivi hitnim službama: Pozivanje hitnih službi možda nije moguće na svim mobilnim mrežama, u nenastanjenim područjima ili na područjima koja nisu pokrivena mrežom; o tome se prethodno raspitajte kod svog operatera.

12. Radio Frequency Exposure:

Vaš mobilni telefon je proizveden u skladu s međunarodnim smjernicama (ICNIRP*) o izloženosti radiofrekvenciji. Ove smjernice, temeljene na raznim studijama i istraživanjima, razvile su nezavisne istraživačke organizacije s ciljem osiguranja sigurnosti

svima koji koriste mobilne telefone.

Sigurnosne informacije o izloženosti radiofrekvencijama se temelje na jedinici mjere koja je poznata pod nazivom specifična stopa apsorpcije ili SAR. Međunarodne smjernice su ovu granicu postavile na 2W/kg*. Testiranje telefona na SAR vrijednost izvršeno je pri standardnom korištenju telefona.

**Međunarodna komisija za zaštitu od neionizirajućeg zračenja*

Iako se SAR vrijednost utvrđuje na osnovi rada najjačim intenzitetom, stvarna specifična stopa apsorpcije telefona pri radu može biti dosta ispod maksimalne vrijednosti.

Telefon je proizveden za rad različitom snagom tako da koristi samo onoliko snage koliko mu je potrebno za povezivanje na mrežu.

Pored toga, svi modeli telefona se testiraju prije stavljanja na tržište kako bi se osigurala usklađenost s odredbama R&TTE direktive Europske unije. Ova direktiva propisuje stroga pravila kojima se garantira sigurnost korisnika i sprječava nastanak rizika po zdravlje.

Maksimalna SAR vrijednost dobivena je testiranjem ovog uređaja kada se koristi u uobičajenom položaju u odnosu na uho i iznosi 0.358 W/kg, tj. 0.295 W/kg kada se drži blizu tijela pri minimalnoj udaljenosti od 1,5 cm. Uređaj je usklađen s pravilima o izloženosti radiofrekvencijama kada se koristi u uobičajenom položaju u odnosu na uho ili na minimalnoj udaljenosti od tijela od 1,5 cm. Za prijenos datoteka, podataka i poruka, uređaj koristi visokokvalitetnu mrežu. Povremeno, slanje datoteka ili poruka može kasniti do uspostavljanja konekcije. U tom slučaju, pratite instrukcije u pogledu udaljenosti potrebne za uspostavljanje veze. Ukoliko uređaj nosite u futroli ili za pojasom ili ga držite na nosaču, ti predmeti ne smiju imati metalne dijelove i moraju biti najmanje 1,5 cm udaljeni od vašeg tijela.

***Granična SAR vrijednost za mobilne uređaje je 2.0 watts / kilogram (W/kg) što je prosječna vrijednost na 10 grama tjelesnog tkiva.** SAR vrijednosti mogu varirati prema standardima po kojima se izvještavaju te informacije, a koje su na snazi u različitim zemljama.

Savjeti kako smanjiti razinu izloženosti

Preporučujemo telefon koristiti tamo gdje telefon ima

dobar signal kako biste smanjili prijem zračenja. Uputno je ograničiti vrijeme korištenja telefona u podzemnim garažama i dok putujete automobilom ili vlakom, itd.

Dobar prijem signala je prikazan brojem stupića na vašem telefonu: više stupića – bolji prijem.

Preporučujemo korištenje slušalica jer se tako smanjuje izloženost zračenju.

Radi umanjena nepovoljnih efekata produžene izloženosti zračenju, savjetujemo tinejdžerima telefon držati dalje od donjeg dijela abdomena, a trudnicama dalje od trbuha.

13. Popravak vašeg uređajaja mora izvršiti ovlašteni servis. Ukoliko vaš uređaj dajete na popravak neovlaštenom servisu, izgubit ćete pravo na WIKO garanciju.

14. **IMEI** kôd je serijski broj koji se koristi za identifikaciju vašeg uređaja i u svrhu postprodajne podrške. Postoji nekoliko načina da pronađete svoj **IMEI** kôd:

- Ukucajte * # 06 # na tipkovnici vašeg mobilnog telefona.
- Pogledajte kutiju u kojoj je došao vaš telefon.
- Uklonite bateriju s uređaja: na poleđini telefona vidljiva je naljepnica s IMEI kôdom. (Kod fiksnih baterija, IMEI kôd je ugraviran na pozadini telefona).

NAPOMENA

WIKO garancija ne pokriva uobičajeno habanje (bateriju, ekran, tipkovnicu, sučelje kamere, itd.).

Ugovor o korištenju podataka

WIKO nudi besplatnu uslugu registracije vašeg WIKO telefona kojom se omogućuje da se naši inženjeri povežu s fizičkim podacima vašeg telefona da bi u realnom vremenu znali model vašeg telefona i specifikaciju njegovog hardvera. Zauzvrat, inženjeri vas mogu obavještavati o ažuriranim verzijama koje su dostupne za vaš sistem i upozoriti vas u slučaju da postoji tehnički kvar na modelu ili seriji telefona. Pored toga, ova usluga nam omogućava da vas odmah obavijestimo u slučaju kvara kako bismo vam što prije osigurali rješenje tehničkog problema. Prikupljanje ovih podataka je neophodno kako bi WIKO predložio odgovarajuće nove verzije sistema za vaš mobilni telefon.

Registracijom telefona, potvrđujete da kompanija WIKO i njeni inženjeri mogu prikupljati, čuvati, analizirati i koristiti dijagnostičke, tehničke i korisničke podatke (i s

njima povezane podatke) uključujući, bez ograničenja, redovno prikupljanje podataka kako bi se omogućilo dostavljanje novih verzija softvera i podrške proizvodu i razne usluge koje se nude kupcima (ukoliko je primjenljivo), a tiče se softvera koji se nalazi na vašem uređaju.

WIKO može koristiti ove informacije, bez otkrivanja identiteta klijenta, u cilju nuđenja i unaprijeđenja svojih proizvoda ili usluga za korisnike.

Ova usluga nam neće omogućiti pristup vašem sadržaju i osobnim datotekama.

Kako biste registrirali svoj telefon, potrebno je da se nakratko povežete s mobilnom internetskom mrežom. Ovo može imati za posljedicu troškove po vas, ovisno od prirode ugovora koji ste sklopili s mobilnim operaterom. Preporučujemo vam da koristite wi-fi konekciju jer ovaj tip veze nema ograničenja u pogledu prijenosa podataka (ukoliko vaš paket ograničava razmjenu podataka) i veza je brža.

Pribavljene informacije se obrađuju elektronskim putem da bi se pristupilo fizičkim podacima na vašem telefonu.

WIKO će vaše informacije čuvati na posebnoj, sigurnoj lokaciji najviše tri godine od datuma prikupljanja, ovisno od prirode tih podataka. Primatelj podataka je WIKO SAS.

Imate pravo pristupati, mijenjati, ispravljati ili brisati svoje osobne podatke koje ste dali prilikom registracije. Ovo pravo možete ostvariti pismenim putem na: WIKO SAS, 1 rue Capitaine Dessemond, 13007 MARSEILLE, FRANCE.

~ Recikliranje



Simbol precrtane kante za otpatke, kakav ćete vidjeti u ovom Uputstvu, znači da ovaj proizvod podliježe odredbama Direktive 2002/96/EZ prema kojoj se električna i elektronska oprema, baterije, akumulatori i

pribori moraju odlagati kao reciklirajući otpad.

Nakon što prestanete koristiti telefon, pobrinite se da ga odložite u odgovarajući spremnik ili vratite prodavaču telefona. Na taj način pomažete smanjenju štetnih utjecaja na životnu sredinu i javno zdravlje.

Lokalne institucije, prodavači i nacionalna udruženja proizvođača vam mogu dati potrebne informacije o pravilnom odlaganju starog telefona.

«Pojednosti i uvjeti garancije proizvođača su dostupne na adresi: www.wikomobile.com

Deklaracija o usklađenosti proizvoda

Mi, WIKO SAS – 1, rue Capitaine Dessemond – 13007 – Marseille – Francuska, ovim potvrđujemo da je **mobilni telefon LENNY3** usklađen sa standardima i odredbama Direktiva:

SAFETY : EN 60950-1: 2006+A11: 2009+A1: 2010+A12: 2011+A2 :2013/ **EMC** : EN 301 489-1 V1.9.2; EN 301 489-3 V1.6.1; EN 301 489-7 V1.3.1; EN 301 489-17 V2.2.1; EN 301 489-24 V1.5.1; EN 61000-3-2:2014; EN 61000-3-3: 2013; EN 55022:2010/ AC:2011 EN55024: 2010/ **SAR** : EN 50360: 2001/A1: 2012; EN 62209-1: 2006; EN 62209-2: 2010; EN 50566:2013; EN 62479: 2010/ **RADIO** : EN 301 511 V9.0.2 (2003-03); EN 300 328 V1.9.1; EN 301 908-1 V7.1.1; EN 301 908-2 V6.2.1; EN 300 440-1 V1.6.1; EN 300 440-2 V1.4.1

Postupak utvrđivanja usklađenosti proizvoda za potrebe ove deklaracije, utvrđena člankom 10.5 Direktive 1999/5/EZ, provedena je pod nadzorom sljedećih organizacija:

PHOENIX TESTLAB GmbH, Königswinkel 10

D-32825 Blomberg, Njemačka

www.phoenix-testlab.de

Tel: +49(0)5253-9500-0 / Faks: +49(0) 5235-9500-10

CE 0700

Punu verziju Deklaracije o usklađenosti proizvoda možete dobiti na pisani zahtjev dostavljen na sljedeću adresu:
WIKO SAS – 1, rue Capitaine Dessemond – 13007 – Marseille – Francuska

23/01/2016

(Datum)



Michel ASSADOURIAN / CEO

(Ime i potpis ovlaštenog službenika)



Korisnička služba:

HRVATSKA
<http://hr.wikomobile.com/>

WIKO SAS
1, rue Capitaine Dessemond
13007 Marseille
FRANCE
www.wikomobile.com



"Dugo korištenje uređaja s maksimalno pojačanim tonom može dovesti do oštećenja osjetilo sluha"



Lenny 3

Navodilo za uporabo

Vsebina tega navodila se lahko v nekaterih vidikih razlikuje od vašega telefona, kar je odvisno od vaše inačice programa, ki je vgrajena na njem in vašega mobilnega operaterja.

ČESTITAMO!

Pravkar ste kupili **WIKO LENNY3** mobilni telefon. Ta vodič za uporabnike vsebuje vse potrebne informacije za uporabo telefona, da se boste, upajmo, lahko zelo hitro seznanili s svetom WIKO mobilnih naprav.

Copyright © 2016 WIKO

Informacije, ki jih vsebuje to uporabniško navodilo je prepovedano razkrivati tretjim osebam in jih razmnoževati v katerikoli obliki, če družba WIKO k temu ni dala svojega pisnega soglasja.

Zaščitni znaki

WIKO je registrirani zaščitni znak družbe WIKO SAS.

Odrekanje odgovornosti

To navodilo je sestavljeno zelo marljivo in pozorno in je namenjeno, da ga boste rabili kot vodič skozi funkcije in lastnosti vaše naprave. Vendar pa informacij in priporočil iz tega navodila ne gre razlagati kot jamstva v skladu z uporabnim zakonom. WIKO zadržuje pravico, da v katerem koli trenutku spremeni informacije, ki jih

vsebuje to navodilo.

Omejitev odgovornosti

Vsa vsebina in servisi, ki so vam dosegljivi s to napravo, so ekskluzivna last tretjih oseb in so zavarovani z ustreznimi predpisi (zakoni o avtorskih pravicah, patentnimi pravicami, licencami in/ali drugimi pravicami intelektualne lastnine). Ti servisi so namenjeni izključno za osebno nekomercialno uporabo. Prepovedano je uporabljati katero koli vsebino ali servis, ne da bi se poprej pridobilo pisno dovoljenje lastnika te vsebine. Prepovedano je kopirati, objavljati, posredovati, prodajati vsebino ali servise kot tudi ustvarjati izpeljanke vsebinskih delov ali servisov, ki so dosegljivi po tej napravi in te izkoriščati na kateri koli način ali s katerimi koli sredstvi.

VSEBINA IN SERVISI, KI JIH IZVAJAJO TRETJE OSEBE SO DANI „V VIDENEM STANJU“. WIKO NE DAJE JAMSTVA, BODISI IZRECNO BODISI MOLČE, GLEDE TAKE VSEBINE ALI SERVISA ZA KATERI KOLI NAMEN. WIKO IZRECNO ODREKA ODGOV-

ORNOST GLEDE DAJANJA JAMSTEV ZA IZTRŽENJE IZDELKA ALI NJEGOVO PRIMERNOST ZA DOLOČEN NAMEN. WIKO NE DAJE JAMSTVA ZA TOČNOST, VELJAVNOST, ZAKONITOST ALI POPOLNOST KATERE KOLI VSEBINE ALI SERVISA, KI SE S TO NAPRAVO DAJEJO NA RAZPOLAGO UPORABNIKU.

WIKO nima kontrole nad vsebino in servisi, ki jih izvajajo tretje osebe prek omrežja ali naprave za prenos podatkov. Servisi tretjih oseb utegnejo biti celo popolnoma ustavljeni ali prekinjeni v katerem koli trenutku, ne da bi bilo dano obvestilo o tem. Zaradi tega WIKO ne daje ne izjav ne jamstev glede razpoložljivosti katere koli vsebine ali servisa tretjih oseb in izrecno odreka odgovornost za tako ustavitev ali prekinitvev pri izvajanju storitev/servisa ali vsebine.

WIKO ne bo odgovoren za obdelavo in/ali spremljanje vsebine in servisov tretjih oseb, s katerimi je možno pristopi k tem napravam. Vsako vprašanje ali zahteva v zvezi z vsebino je potrebno posredovati neposredno providerju take vsebine ali servisa.

Operater, ki je neodvisna tretja oseba zagotavlja SIM

kartico in omrežje ali sistem (mobilno ali drugo), prek katerega naprava deluje. WIKO izrecno odreka vsako odgovornost za funkcionalnost, dostopnost, pokritost, servise ali za zmogljivost omrežja ali sistemov (mobilnih ali drugih). Odgovornost družbe WIKO in njenega pooblaščenega prodajnega servisa je v obdobju, ko velja jamstvo omejena samo na stroške popravila in/ali zamenjave naprav.

WIKO NE BO PREVZEL ODGOVORNOSTI ZA DIREKTNO, INDIRECTNO, SLUČAJNO ALI POSEBNO ŠKODO, ZAKONSKE TAKSE, STROŠKE ALI DRUGO ŠKODO V PRIMERU MALOMARNOSTI, PA NAJ BO TA POSLEDICA KRŠENJA POGODBE ALI PRESTANE ŠKODE NITI ZA KATERO KOLI DRUGO ŠKODO, KI JE KOT POSLEDICA NASTALA VAM ALI KATERI KOLI TRETJI OSEBI, KER STE UPORABLJALI VSEBINE ALI SERWISE PO TEJ NAPRAVI. V NEKATERIH PRISTOJNOSTIH IZVZETJE MOLČEČIH JAMSTEV NI DOVOLJENO IN TUDI NE OMEJEVANJE ZAKONITIH PRAVIC POTROŠNIKOV, ZATO MORDA TA IZJAVA ZA VAS NE PRIDE V POŠTEV.





Vsebina škatle :

1. WIKO LENNY3 mobilni telefon
2. AC adapter
3. Mikro USB kabel
4. Slušalke
5. Navodilo za uporabo
6. Baterija

Upoznajte vaš telefon



~ Gumbi na vašem telefonu

Tipka	Funkcija
On/Off 	Pritisnite in držite ta gumb, da bi vključili ali izključili telefon. Da bi zaklenili telefon, rahlo pritisnite ta gumb.
Home (Začetna strana) 	Vrne vas na začetno stran zaslona in odpre Google NOW (pritisnite in držite gumb).
Pregled 	Odpira listo nazadnje odprtih aplikacij.
Povratak nazej 	Vrne vas ne predhodni prikaz zaslona. Zapira prikaz tipkovnice na zaslonu.
Jakostzvoka 	Pojača ali utiša zvok sogovornika, zvonca, glasbe, iger in drugih avdio funkcij. S pritiskom na ta gumb se režim zvonca prestavi v neslišnega. Pritisnite in držite VOLUME – da omogočite režim delovanja na sestanku.

Kako začeti

~ Vstavljanje SIM kartic

Da bi lahko uporabljali telefon, je potrebno, da vstavite SIM kartico. Pokrovček na hrbtni strani telefona je pritrjen – zaprt. Da bi ga odprli, uporabite zarezo na pokrovu, ki jo najdete, če spremljate obrise telefona. Vstavite SIM kartico po navodilih s spodnjega grafikona.

1.

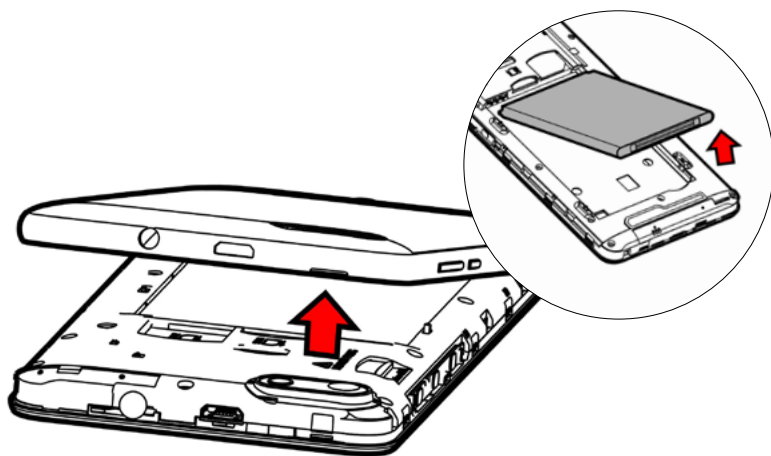

2.

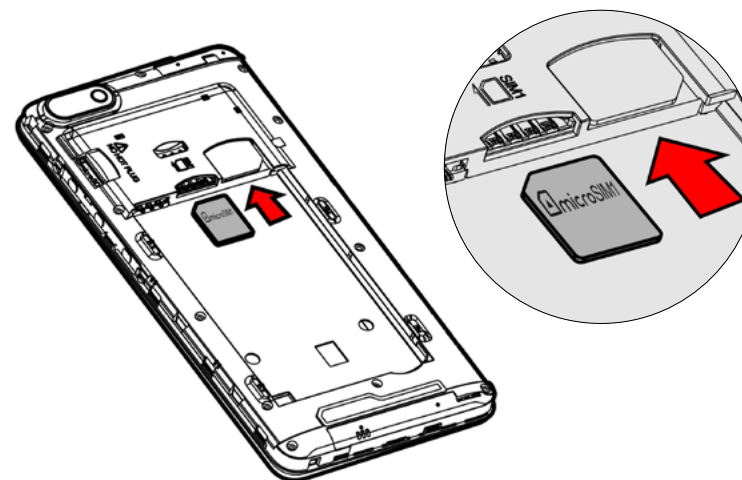

3.

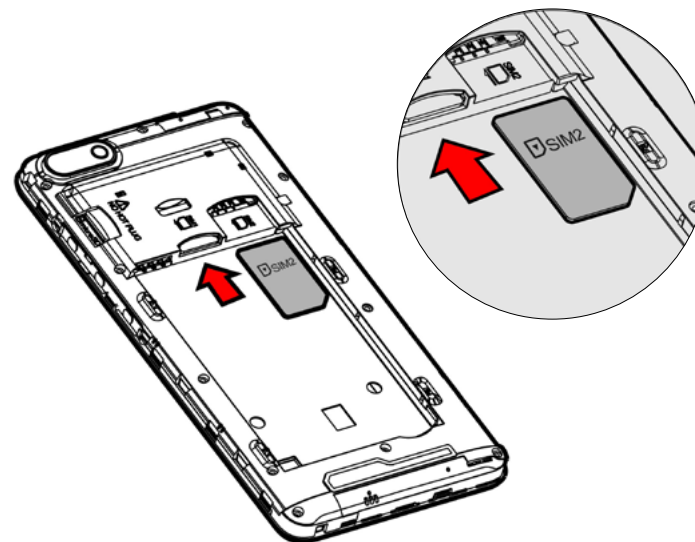

~ Instaliranje spominske kartice

Vaš telefon sprejme Mikro SD spominsko kartico do 64 GB.

Mikro SD spominsko kartico vstavite po navodilih s spodnjega grafikona.

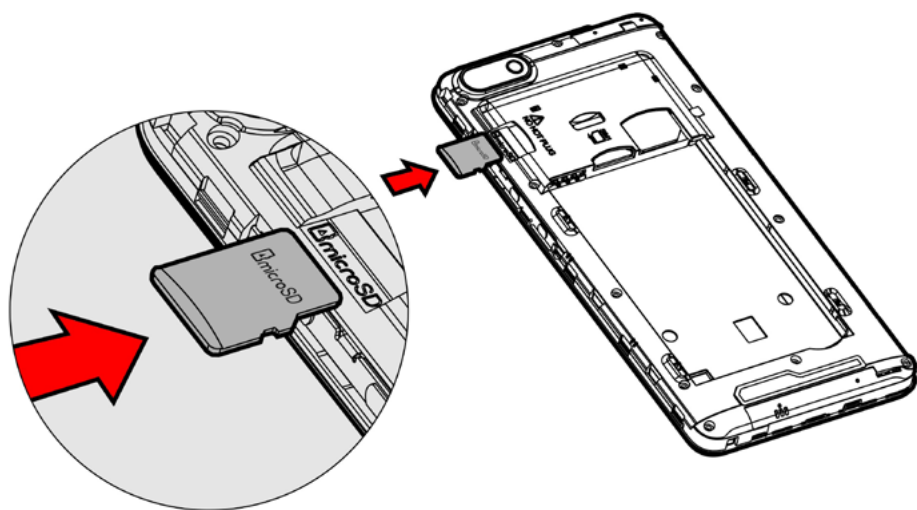

~ Zamenjava baterij

Rdeča lučka daje signal, da je baterja pri koncu: baterijo je potrebno dopolniti, ker raba malo napolnjene baterije utegne skrajšati njeno življenjsko dobo.

Povežite polnilnik z vtičnico, mikro USB konektor pa z USB vhodom na telefonu.

Lučka, ki prikazuje status telefona bo svetila v rdeči barvi, kar pomeni, da se naprava polni.

Po končanem polnjenju bo lučka kazalnika ponovno svetila v zeleni barvi, kar pomeni, da je potrebno telefon sneti s polnilnika.

Če želite več informacij, si pogledjte oddelek "Varnostne informacije".

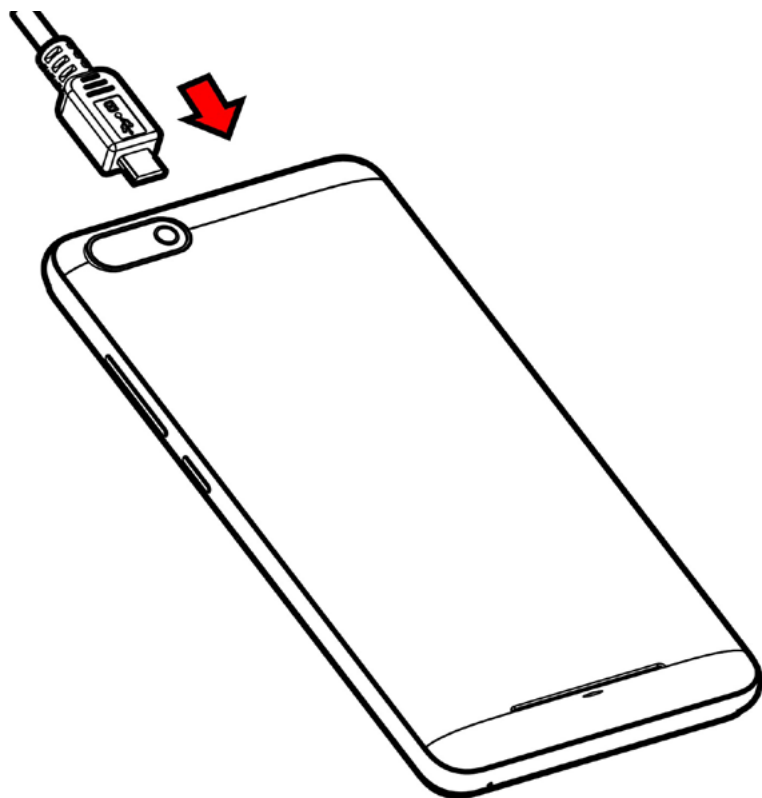

~ Vključevanje in izključevanje telefona

Da bi vključili telefon, pritisnite tipko ON/OFF in jo držite, dokler telefon ne začne vibrirati.

Če je vaša SIM kartica zaklenjena, morate vnesti ustrezno PIN kodo, da bi lahko SIM kartico odklenili ob vključitvi telefona. PIN kodo dobite pri svojem mobilnem operaterju in potrebno je, da se obrnete nanj, če PIN kode niste dobili ali če ste jo morda izgubili.

Če ste tri krat napačno vnesli PIN kodo, se bo mobilni telefon blokiral, za njegovo deblokiranje je potrebno vnesti PUK kodo (dobi se s SIM kartico; če temu ni tako, se obrnite na svojega mobilnega operaterja). Če želite izključiti telefon, pritisnite in držite gumb ON-OFF tako dolgo, da se se odpre meni, nato pa izberite Power Off. Za potrditev pritisnite OK.

Telefon vibrira pri izključitvi.

Osnovne operacije

~ Upravljanje s simo kartico

Pri prvi vključitvi telefona bodo na zaslonu prikazane razne informacije o SIM kartici/karticah. Potrebno bo, da opredelite, ali želite spremeniti nastavitve za klice, sporočila in spletno data konekcijo. SIM1 je tovarniško konfigurirana kot osnovna SIM kartica za data konekcijo.

Izberete lahko, da:

1. Nastavite osnovno SIM kartico, ki jo boste uporabljali za avdio in video klice, SMS/MMS in spletno data konekcijo. Drugačna barva ozadja za dve SIM kartici omogoča, da lažje razlikujete kartici.
2. Še naprej imate možnost, da izberete drugo SIM kartico, ko opravljate neko dejanje, kot je klic ali pošiljanje SMS/MMS sporočila, tako da izberete opcijo "Ask every time" (Vsakič vprašaj)

~ Internet konekcija

- **APN ni dosegljiv**

Če se vaš operater ne pojavi na listi ali je lista dostopnih omrežij prazna, zahtevajte od svojega operaterja navodila za ročno konfiguriranje APNja. Za to je potrebno, da vstopite v Nastavitve > Brezžični internet & omrežje > Več > Mobilna omrežja > SIM1 ali SIM2 > Imena pristopne točke, nato pritisnite gumb ⊕ in vnesite informacije, ki vam jih je sporočil vaš operater. Vrnite se na predhodni meni, nato pa izberite APN, ki ste ga pravkar shranili.

- **Omogočanje podatkovne povezave**

Da bi preverili nastavitve vaše data konekcije:

1. Pojdite na Nastavitve > Brežični internet & omrežje > SIM kartice > Prioritetna SIM kartica za > Mobilni podatki, nato pa omogočite pristopno točko ("access point") po zahtevah vašega operaterja / paketa.
2. Za aktiviranje mobilnega prenosa podatkov z dvema prstoma povlecite panel z obvestili navzdol in omogočite vzpostavitev data konekcije tako, da kliknete na .
3. SIM kartico, za katero želite, da z njo omogočite data konekcijo lahko izberete na naslednji način: Pojdite na Nastavitve > Brežični internet & omrežje > Več > Mobilna omrežja > SIM 1 ali SIM 2 > Aktiviraj Data gostovanje, nato pa pritisnite SIM kartico, ki bi jo radi aktivirali.















Z aktivacijo data konekcije za samo eno SIM kartico pomeni, da bo 3G omrežje aktivirano samo za zadevno SIM kartico.







- **Podatkovno gostovanje**

Bodite pozorni na to, da je za gostovanje SIM kartice potrebno, da omogočite data gostovanje v Nastavitve > Brežični internet & omrežje > Več > Mobilna omrežja > SIM 1 ali SIM 2 > Aktiviraj Data gostovanje. V nasprotnem primeru vam bo po tovarniških nastavitvah internet konekcija onemogočena.

~ Obvestila



Ikonice za obvestila na statusnem traku

	Jakost signala		Povezan na WI-FI
H+	Povezan na HSPA+ (3G++) omrežje		Blooth je omogočen
H	Povezan na HSPA (3G+) omrežje		GPS je v uporabi
3G	Povezan na 3G omrežje		Poteka avdio klic.
E	Povezan na EDGE omrežje		Klic na čakanju
G	Povezan na GRPS		Zamujen klic
	Ni signala		Sinhronizacija poteka
R	Gostovanje		Nova pošta
	Wi-fi mreža je dostopna		Alarm je vključen
			Vključen je neslišni režim delovanja
			Novo glasovno sporočilo

-  Prezemanje poteka
-  Povezan na računalnik
-  Nivo napolnjenosti baterije
-  Nova SMS ali MMS sporočilo
-  Vključen je režim delovanja v letalu
-  SIM kartica je spremenjena
-  Ni SIM kartice

V odvisnosti od aplikacije lahko obvestila označujejo zvočni signal, vibriranje ali utripanje LED lučke.

Panel z obvestili

Potegnite navzdol statusni trak, da bi lahko podrobneje videli vsa vaša obvestila. Prikazane vam bodo informacije o novih prejetih sporočilih, prihodnjih koledarskih dogodkih, o statusu prevzemanj itd. Pritisnite , da izrišete vsa začasna obvestila (odprte aplikacije se bodo še naprej nahajale na listi). Za izbris posameznega obvestila s prstom povlecite to obvestilo na levo ali na desno. Za zapiranje panela z obvestili tega potegnite navzgor ali pa pritisnite gumb RETURN .

Za pristop k panelu z nastavitvami pritisnite .

Bližnjica: potegnite obvestilo navzdol z dvema prstoma.

Varnostne informacije

Prosimo vas, da pozorno preberete te varnostne informacije, da bi lahko popolnoma varno uporabljali svoj telefon:

1. Otroci: Bodite zelo previdni, ko svoj telefon držite blizu otrok.

Mobilni telefon ima drobne delce. Bodite pozorni na otroke, kadar se ti znajdejo blizu telefona. Sam telefon vsebuje drobne delce, ki jih otroci utegnejo nositi v usta in pogoltniti ali pa lahko povzročijo dušitev.

Če ima vaš telefon kamero ali napravo za osvetlitev, ga ne uporabljajte, kadar ste blizu otrok ali živali.

2. Čutilo za sluh: Dolgotrajno poslušanje naprave z maksimalno pojačanim tonom prek same naprave ali preko slušalk utegne povzročiti poškodbo čutila za sluh. Kadar poslušate glasbo ali pa se pogovarjate po telefonu, utišajte zvok kar se da. Izogibajte se uporabi telefona z maksimalno jakostjo zvoka v daljših časovnih obdobjih.

3. Vožnja: Bodite previdni pri vožnji. Pri vožnji je potrebna vaša kar največja osredotočenost v vsakem trenutku, da bi lahko s tem zmanjšali tveganje

prometne nesreče. Uporabljanje mobilnih telefonov utegne zmotiti pozornost uporabnika in s tem privedi do nesreče. Spotovati morate vse krajevne predpise o uporabi mobilnih telefonov med vožnjo. Prepovedano je uporabljati telefon medtem ko vozite. Slušalk ni treba uporabljati kot alternativne tešitve.

4. Letenje: Izključite mobilno napravo med poletom. Zapomnite si, da vedno izključite svoj telefon, kadar ste v letalu (GSM + Bluetooth), ker utegne povzročati motnje.

5. Bolnice: Izključite mobilni telefon, kadar ste v bližini medicinskih naprav.

Izjemno je nevarno pustiti vključen telefon blizu medicinskih naprav, ker utegne povzročiti motnje na njih. Dolžni ste upoštevati navodila ali opozorila, ki so postavljena v bolnicah in na klinikah.

6. Zapomnite si, da izključite telefon na bencinskih črpalkah. Ne uporabljajte naprave na bencinski črpalki blizu goriva.

Uporaba telefona znotraj delavnice za popravilo avtomobilov utegne biti nevarna.

7. Elektronski implantanti in pacemakerji: Uporabniki, ki nosijo pacemaker ali ki jim je vgrajen

elektronski implantant, morajo med pogovorom po telefonu držati telefon na nasprotni strani od implantanta kot previdnostni ukrep.

Če opazite, da vam telefon povzroča motnje pri delovanju pacemakerja, ga takoj izključite in se obrnite na proizvajalca pacemakerja za nasvet o tem, kaj je potrebno pri tem ukreniti.

8. Nevarnost požara: Ne puščajte naprave blizu vira toplote kot so radiatorji in štedilniki.

Ne puščajte telefona blizu vnetljivih snovi, ker obstoji nevarnost požara.

9. Kontakt s tekočinami: Telefona ne potaplajte v tekočino in ne dotikajte se ga z mokrimi rokami: vsaka škoda, povzročena z vodo, utegne biti nepopravljiva.

10. Uporabljajte samo podatke, ki jih je odobril WIKO. Uporabljanje podatkov, ki niso odobreni, utegne imeti za posledico okvaro na napravi ali pa povzročati varnostno tveganje.

11. Ne uničujte **baterije in polnilnika.**

Nikoli ne uporabljajte baterije ali polnilnika, ki sta okvarjena.

Baterije hranite proč od namagnetnenih predmetov, ker utegnejo taki predmeti povzročiti kratek stik med pozitivnim in negativnim polom baterij in trajno uničiti baterijo ali telefon.

Splošno pravilo je, da se baterije ne smejo izpostavljati ekstremno nizkim ali visokim temperaturam (pod 0°C ali nad 45°C). Razlika v temperaturi utegne imeti negativen vpliv na avtonomijo baterije in njeno življenjsko dobo.

12. Pretresi in udarci. S telefonom je potrebno ravnati in ga uporabljati zelo pazljivo.

Zavarujte svoj telefon: pretresi in udarci ga utegnejo poškodovati. Nekateri deli telefona so stekleni in se lahko razbijejo, če vam telefon pade iz rok ali pretrpi močan udarec. Pazite, da telefon ne pade. Ne dotikajte se zaslona z ostrimi predmeti.

13. Električni udar: Ne poskušajte razstaviti telefona na dele, ker obstoji zelo realno tveganje električnega udara.

14. Vzdrževanje: Če želite obrisati napravo, uporabljajte suho krpo (ne uporabljajte topil kot sta bencin ali alkohol).

15. Polnite telefon u dobro prezračenih prostorih. Ne polnite telefona, dokler se ta nahaja na mehki podlagi.

16. Poškodovanje magnetnih trakov: Hranite napravo proč od kreditnih kartic, ker utegnejo poškodovati podatke, ki se nahajajo na magnetnih trakovih.

17. Ne uporabljajte mobilnega telefona v okolju, v katerem je temperatura preveč visoka ali preveč nizka,

ne izpostavljajte telefona direktno močnemu soncu in tudi ne preveč vlažnemu okolju. Temperaturni obseg, ki ustreza telefonu je od -10°C do $+45^{\circ}\text{C}$, s tem da je po proizvajalčevi deklaraciji najvišja temperatura, pri kateri je dovoljeno polnjenje baterije $+40^{\circ}\text{C}$.

18. Zaradi narave materiala ohišja je možno GSM mobilni telefon povezati samo prek USB vmesnika 2.0 ali z novejšo inačico. Prepovedano je vzpostavljati povezavo preko USB kabla.

19. Tokovni adapter rabi za prekinitev povezave. Električna vtičnica bi se morala nahajati blizu opreme in naj bo dostopna.

20. Ta polnilnik rabi izključno za uporabo v notranjih prostorih, tipi polnilnikov pa so naslednji:

Cona	DRŽAVE	TIP POLNILNIKA
Cona 1	Francija, Nemčija, Italija, Portugalska, Španija, Belgija, Nizozemska, Švica, Luksemburg, Poljska, Alžirija, Hrvaška, Srbija, Slovenija	TN-050100E4, izhodna napetost / tok je 5.0V/1.0A
Cona 2	UAE, Saudska Arabija, Nigerija, Kenija	TN-050100B4, izhodna napetost/tok je 5.0V/1.0A

~ Važne smernice za delovanje naprave

Baterije – SIM kartice – Klici nujnim službam - SAR - Popravila

1. Da bi podaljšali življensko dobo baterije, uporabljajte WIKO polnilnike in baterije. Zamenjava baterije z drugo, ki ni ustrezen model, utegne povzročiti eksplozijo nadomestne baterije.
2. Nikoli ne metajte baterije v ogenj in ravnajte v skladu z veljavnimi smernicami o reciklaži izrabljenih baterij in telefonov.
3. Dobro pazite, da ne povzročite kakšnega razbitja ali poškodovanja na bateriji, ker bi to utegnilo povzročiti kratek stik in pregrevanje naprave.
4. Ne razstavljajte baterije.
5. Baterija se lahko dopolni nekaj stokrat, preden jo je potrebno zamenjati z novo. Lahko jo zamenjate, ko začne kazati znake slabitve zmogljivosti.
6. Če telefona ne boste dlje časa uporabljali, pazite, da napolnite baterijo, da bi lahko zagotovili njen optimalen učinek.
7. Baterije ne odlagajte skupaj s hišnimi smetmi: reciklirajte jih v skladu s smernicami proizvajalca. Če je

baterija poškodovana, se obrnite na poprodajni servis ali najbližjega pooblaščenega distributerja WIKO izdelkov.

8. Izključite polnilnik iz vtičnice v zidu, potem ko je baterija napolnjena, da bi varčevali pri porabi električne energije.

9. Ne puščajte baterije, da stoji na polnilniku dlje od enega tedna, ker utegne priti do preobremenitve baterije in zmanjšanja njene življenske dobe.

10. S SIM karticami ravnajte z največjo pozornostjo: če so videti umazane, jih obrišite z mehko krpo.

11. Klicanje nujnih služb: Nujnih služb morda ni mogoče klicati z vseh mobilnih omrežij, na izoliranih območjih ali na področjih, ki niso pokrita z omrežjem; o tem se poprej pozanimajte pri svojem operaterju.

12. Izpostavljenost radio frekvenc:

Vaš mobilni telefon je projektiran in izdelan v skladu z mednarodnimi smernicami (ICNIRP*) o izpostavljenosti radio frekvenci. Te smernice, ki temeljijo na različnih študijah, so razvile neodvisne znanstvene organizacije z namenom, da bi omogočile varnost vsem tistim, ki uporabljajo mobilne telefone.

Varnostne informacije o izpostavljenosti radio frekven-

cam temeljijo na merski enoti, ki je znana pod imenom specifična stopnja absorpcije ali SAR. Mednarodne smernice so to mejo postavile na $2W/kg^*$. Testiranje telefona na SAR vrednost je opravljeno pri standardni uporabi telefona.

**Mednarodna komisija za zaščito pred neionizirnimi sevanji*

Čeprav se SAR vrednost ugotavlja na podlagi delovanja z največjo intenzivnostjo, utegne biti dejanska specifična stopnja absorpcije telefona pri delovanju precej pod maksimalno vrednostjo.

Telefon je projektiran za delovanje z različno močjo, tako da uporablja samo toliko moči, kolikor mu je potrebno, da se poveže z omrežjem.

Poleg tega se svi modeli telefonov testirajo, preden gredo na trg, da bi se zagotovila usklajenost z določbami R&TTE direktive Evropske Unije.

Ta direktiva predpisuje stroga pravila, s katerimi se zagotavlja varnost uporabnika in preprečuje nastanek tveganj za zdravje.

Maksimalna SAR vrednost, dobljena s testiranjem te naprave, kadar se uporablja pri normalnem položaju glede na uho znaša 0.358 W/kg tj. 0.295 W/kg, ko se drži blizu telesa pri minimalni oddaljenosti 1,5 cm. Naprava je usklajena s pravili o izpostavljenosti radijskim frekvencam, ko se uporablja v običajnem položaju glede na uho ali na minimalni oddaljenosti od telesa 1,5 cm. Za prenos datotek, podatkov in sporočil uporablja naprava visoko kakovostno omrežje. Občasno utegne pošiljanje datotek ali sporočil zamujati do vzpostavitve konekcije. V takih primerih spremljajte navodila glede oddaljenosti, ki je potrebna za vzpostavitev zveze. Če napravo nosite v futroli ali za pasom ali jo imate nameščeno na nosilcu, ti predmeti ne smejo imeti kovinskih delov in morajo biti najmanj 1,5 cm oddaljeni od vašega telesa.

***Mejna SAR vrednost za mobilne naprave je 2.0 watts / kilogram (W/kg), kar je povprečna vrednost na 10 gramov telesnega tkiva.** SAR vrednosti utegnejo varirati po standardih, po katerih se poročajo te informacije, ki veljajo v različnih državah.

Nasveti, kako zmanjšati raven izpostavljenosti

Priporočamo, da telefon uporabljate tam, kjer ima dober signal, da bi tako zmanjšali raven prejetega sevanja. Dobro je omejiti čas uporabe telefona v kletnih garažah in med potovanjem z avtomobilom ali vlakom, itd.

Dober sprejem signala je prikazan s številom stebričkov na vašem telefonu: več ko je stebričkov - boljši je sprejem.

Priporočamo uporabo slušalk, ker se tako zmanjšuje izpostavljenost sevanju.

Zaradi zmanjšanja neugodnih učinkov podaljšane izpostavljenosti sevanju, najstnikom svetujemo, da telefon držijo proč od spodnjega dela obdomna, nosečnicam pa dlje od trebuha.

13. Popravilo vašega telefona morate zaupati kvalificiranemu servisu. Če boste dali vašo napravo v popravilo nekvalificiranemu servisu, boste izgubili pravico do WIKO garancije.

14. IMEI koda je serijska številka, ki se uporablja za identifikacijo vaše naprave in za namen prodajne podpore. Obstoji nekaj načinov, da najdete svojo IMEI kodo:

- Vtipkajte * # 06 # na tipkovnici vašega mobilnega telefona.
- Poglejte škatlo, v kateri je prispel vaš telefon.
- Snemite baterijo iz naprave: na hrbtni strani se vidi nalepka z IMEI kodo. (Pri fiksnih baterijah je IMEI koda vgravirana na ozadju telefona).

OPOMBA

WIKO garancija ne pokriva običajne obrabe (baterije, zaslona, tipkovnice, leč kamer, itd.).

Pogodba o uporabi podatkov

WIKO nudi brezplačno storitev registracije vašega WIKO telefona, s katero se omogoča, da se naši inženirji povežejo s fizičnimi podatki vašega telefona, da bi v realnem času izvedeli model vašega telefona in specifikacijo njegovega hardverja. Povratno vas lahko inženirji obveščajo o ažuriranih verzijah, ki so dosegljive za vaš sistem in vas opozorijo v primeru, če obstoji tehnična napaka na modelu ali seriji telefona. Poleg tega nam ta storitev omogoča, da vas takoj obvestimo v primeru okvare, da bi vam lahko čimprej zagotovili rešitev tehnične zagate. Zbiranje teh podatkov je nujno, da bi WIKO predlagal ustrezne nove verzije sistemov za vaš mobilni telefon.

Z registracijo telefona potrjujete, da družba WIKO in njeni inženirji lahko zbirajo, hranijo, analizirajo in uporabljajo diagnostične, tehnične in uporabniške podatke (in z njimi povezane podatke) vključujoč, brez

omejitev, redno zbiranje podatkov, da bi se onemogočilo pošiljanje novih verzij softvera in podpore izdelku in razne storitve, ki se nudijo kupcem (v koliko pride v poštev), nanašajo pa se na softver, ki se nahaja na vaši napravi.

WIKO lahko uporablja te informacije brez odkrivanja identitete stranke za namene nudenja in izpopolnjevanja svojih izdelkov ali storitev za uporabnika.

Ta storitev nam ne bo omogočila pristopa k vašim vsebinam in osebnim datotekam.

Da bi registrirali svoj telefon, je potrebno, da se na kratko povežete z mobilnim speltnim omrežjem. To utegne za vas imeti posledico v stroških, ki so odvisni od narave pogodbe, ki ste jo sklenili z mobilnim operaterjem. Priporočamo vam, da uporabljate wi-fi povezavo, ker ta tip zveze nima omejitev glede prenosa podatkov (če vaš paket omejuje izmenjavo podatkov) in je zveza hitrejša.

Priskrbljene informacije se obdelujejo po elektronski poti, da bi se pristopilo k fizičnim podatkom na vašem telefonu. WIKO bo vaše informacije hranil na posebni, varni lokaciji največ tri leta od datuma, ko so bili zbrani, v odvisnosti od narave zadevnih podatkov. Prejemnik

podatkov je WIKO SAS.

Pravico imate, da pristopate, spreminjate, popravljate ali izbrišete svoje osebne podatke, ki ste jih dali ob registraciji. To pravico lahko uresničite tako, da nam boste pisali na naslov WIKO SAS, 1 rue Capitaine Dessemond, 13007 MARSEILLE, FRANCE.

~ Recikliranje



Simbol prečrtane kante za smeti, kakršnega boste videli v tem navodilu, pomeni, da za ta izdelek veljajo določbe Direktive 2002/96/EZ, po kateri se morajo električna in elektronska oprema, baterije, akumulatorji

in pribori odlagati kot selektiven odpad.

Potem ko prenehate uporabljati telefon, poskrbite za to, da ga boste odložili v ustrezen kontejner ali pa ga vrnilo prodajalcu telefonov. Na taj način prispevate k zmanjšanju škodljivih vplivov na življensko okolje in javno zdravje.

Lokalni organi, prodajalci in nacionalna združenja proizvajalcev vam lahko posredujejo potrebne informacije o pravilnem odlaganju starega telefona.

«Podrobnosti in proizvajalčevi garancijski pogoji so dostopni na naslovu: www.wikomobile.com.

Deklaracija o usklajenosti izdelka

Mi, WIKO SAS – 1, rue Capitaine Dessemond – 13007 – Marselj – Francuska, s tem potrjujemo, da je **mobilni telefon LENNY3** usklajen s standardi in določbami Direktiv:

SAFETY : EN 60950-1: 2006+A11: 2009+A1: 2010+A12: 2011+A2 :2013/ **EMC** : EN 301 489-1 V1.9.2; EN 301 489-3 V1.6.1; EN 301 489-7 V1.3.1; EN 301 489-17 V2.2.1; EN 301 489-24 V1.5.1; EN 61000-3-2:2014; EN 61000-3-3: 2013; EN 55022:2010/ AC:2011 EN55024: 2010/ **SAR** : EN 50360: 2001/A1: 2012; EN 62209-1: 2006; EN 62209-2: 2010; EN 50566:2013; EN 62479: 2010/ **RADIO** : EN 301 511 V9.0.2 (2003-03); EN 300 328 V1.9.1; EN 301 908-1 V7.1.1; EN 301 908-2 V6.2.1; EN 300 440-1 V1.6.1; EN 300 440-2 V1.4.1

Postopek ugotavljanja usklajenosti izdelka za potrebe te deklaracije je določen v 10.5 členu Direktive 1999/5/EZ, izveden pa je pod nadzorom naslednjih organizacij:

PHOENIX TESTLAB GmbH, Königswinkel 10

D-32825 Blomberg, Germany

www.phoenix-testlab.de

Tel: +49(0)5253-9500-0 / Faks: +49(0) 5235-9500-10

Popolno verzijo Deklaracije o usklajenosti izdelkov lahko dobite na pisno prošnjo, poslano na naslednji naslov:

WIKO SAS – 1, rue Capitaine Dessemond – 13007 – Marseille - France

CE 0700

23/01/2016



Michel ASSADOURIAN / CEO

(Datum)

(Ime in podpis pooblaščenega uslužbenca)



Uporabniška služba:

SLOVENIJA

<http://si.wikomobile.com/>

WIKO SAS

1, rue Capitaine Dessemond

13007 Marseille

FRANCE

www.wikomobile.com



"Dolgo poslušanje naprave z maksimalno pojačanim tonom utegne povzročiti okvare sluha."



Lenny 3

Uputstvo za korišćenje

Sadržaj ovog Uputstva može se u nekim aspektima razlikovati od vašeg telefona u zavisnosti od verzije softvera koja je instalirana na njemu i vašeg mobilnog operatera.

ČESTITAMO!

Upravo ste kupili **WIKO LENNY3** mobilni telefon. Ovaj vodič za korisnike sadrži sve potrebne informacije za korišćenje telefona kako biste se vrlo brzo upoznali, nadamo se, sa svetom WIKO mobilnih uređaja.

Copyright © 2016 WIKO

Zabranjeno je obelodanjivati informacije sadržane u ovom korisničkom uputstvu trećim licima, kao i umnožavanje istih u bilo kojoj formi, bez izričite pismene saglasnosti kompanije WIKO.

Zaštitni znakovi

WIKO je registrovani zaštitni znak kompanije WIKO SAS.

Odricanje odgovornosti

Ovo Uputstvo je sastavljeno sa najvećom marljivošću i pažnjom sa ciljem da Vam bude vodič kroz funkcije i karakteristike Vašeg uređaja. Ipak, informacije i preporuke iz ovog uputstva neće se tumačiti garancijom u skladu sa primenljivim zakonom. WIKO zadržava pravo

da u bilo kom trenutku izmeni informacije sadržane u ovom Uputstvu.

Ograničenje odgovornosti

Sav sadržaj i servisi koji su Vam dostupni kroz ovaj uređaj su ekskluzivno vlasništvo trećih lica i zaštićeni su relevantnim zakonima (zakonima o autorskim pravima, patentnim pravima, licencama i/ili drugim pravima intelektualne svojine). Ovi servisi su namenjeni isključivo za ličnu nekomercijalnu upotrebu. Zabranjeno je korišćenje bilo kog sadržaja ili servisa bez pribavljanja prethodnog pismenog odobrenja vlasnika tog sadržaja. Zabranjeno je kopirati, objavljivati, prenositi, prodavati sadržaj ili servise kao i kreirati derivativne radove od sadržaja ili servisa koji su dostupni preko ovog uređaja, i eksploatisati iste na bilo koji način ili bilo kojim sredstvima.

SADRŽAJ I SERVISI KOJI PRUŽAJU TREĆA LICA SU DATI "U VIĐENOM STANJU". WIKO NE DAJE GARANCIJE, BILO IZRIČITE ILI PREĆUTNE, U POGLEDU TAKVOG SADRŽAJA ILI SERVISA,

U BILO KOJU SVRHU. WIKO IZRIČITO ODRIČE ODGOVORNOST U POGLEDU DAVANJA GARANCIJA ZA UTRŽIVOST PROIZVODA ILI NJEGOVE PRIKLADNOSTI ZA ODREĐENU SVRHU. WIKO NE DAJE GARANCIJE ZA TAČNOST, VALIDNOST, ZAKONITOST ILI POTPUNOST BILO KOG SADRŽAJA ILI SERVISA KOJI SE STAVLJAJU NA RASPOLAGANJE KORISNIKU PREKO UREĐAJA.

WIKO nema kontrolu nad sadržajem i servisima koje pružaju treća putem mreža ili uređaja za prenos podataka. Štaviše, servisi trećih lica mogu biti potpuno obustavljeni ili u prekidu u bilo kom trenutku bez obaveštavanja o tome. Stoga, WIKO ne daje izjave niti garancije u pogledu raspoloživosti bilo kog sadržaja ili servisa trećih lica i izričito odriče odgovornost za takvu obustavu ili prekid u pružanju usluga/servisa ili sadržaja.

WIKO neće snositi odgovornost za obradu i/ili praćenje sadržaja i servisa trećih lica kojima se može pristupiti ovim uređajem. Svako pitanje ili zahtev u vezi sa sadržajem ili servisima treba uputiti direktno

provajderu takvog sadržaja ili servisa.

Operater koji je nezavisno treće lice obezbeđuje SIM karticu i mrežu ili sistem (mobilnu ili drugu) preko koje uređaj radi. WIKO izričito odriče svaku odgovornost za funkcionalnost, dostupnost, pokrivenost, servise ili za kapacitet mreže ili sistema (mobilnih ili drugih). Odgovornost kompanije WIKO i njenog ovlašćenog postprodajnog servisa je ograničena samo na troškove popravke i/ili zamene uređaja tokom perioda važenja garancije.

WIKO NEĆE SNOSITI ODGOVORNOST ZA DIREKTNU, INDIREKTNU, SLUČAJNU ILI POSEBNU ŠTETU, ZAKONSKE TAKSE, TROŠKOVE ILI DRUGU ŠTETU U SLUČAJU NEMARA, BILO DA JE POSLEDICA KRŠENJA UGOVORA ILI PRETRPLJENE ŠTETE, NITI ZA BILO KOJU DRUGU ŠTETU KOJA JE POSLEDICA KORIŠĆENJA SADRŽAJA ILI SERVISA PUTEM OVOG UREĐAJA OD STRANE VAS ILI BILO KOG TREĆEG LICA.

U NEKIM NADLEŽNOSTIMA, IZUZEĆE OD PREĆUTNIH GARANCIJA NIJE DOZVOLJENO KAO NI OGRANIČAVANJE ZAKONSKIH PRAVA POTROŠAČA, TE STOGA OVA IZJAVA MOŽDA NIJE PRIMENLJIVA NA VAS.





Sadržaj kutije :

1. WIKO LENNY3 mobilni telefón
2. AC adapter
3. Mikro USB kabl
4. Slušalice
5. Uputstvo za korišćenje
6. Baterija

Upoznajte vaš telefon



~ Dugmad na vašem telefonu

Dugme	Funkcija
On/Off 	Pritisnite i držite ovo dugme kako biste uključili ili isključili telefon. Za zaključavanje telefona, lagano pritisnite ovo dugme.
Home (Početna strana) 	Vraća vas na početnu stranu ekrana i otvara Google NOW (pritisnite i držite dugme).
Pregled 	Otvora listu poslednjih otvaranih aplikacija.
Povratak unazad 	Vraća vas na prethodni prikaz ekrana. Zatvara prikaz tastature na ekranu.
Jačinatona 	Pojačava ili smanjuje zvuk sagovornika, zvona, muzike, igara i drugih audio funkcija. Priskom na ovo dugme režim zvona se prebacuje na nečuni režim. Pritisnite i držite VOLUME – da omogućite režim rada na sastanku.

Kako početi

~ Ubacivanje SIM kartica

Da biste koristili telefon, potrebno je da ubacite SIM karticu. Poklopac na poledini telefona je pričvršćen – zatvoren. Da biste ga otvorili, koristite zarez na poklopcu, prateći konture telefona. SIM karticu ubacite prema instrukcijama sa grafikona ispod.

1.

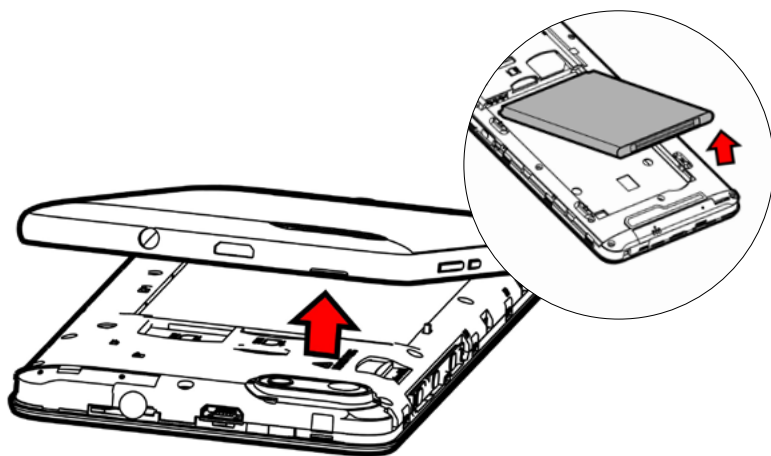

2.

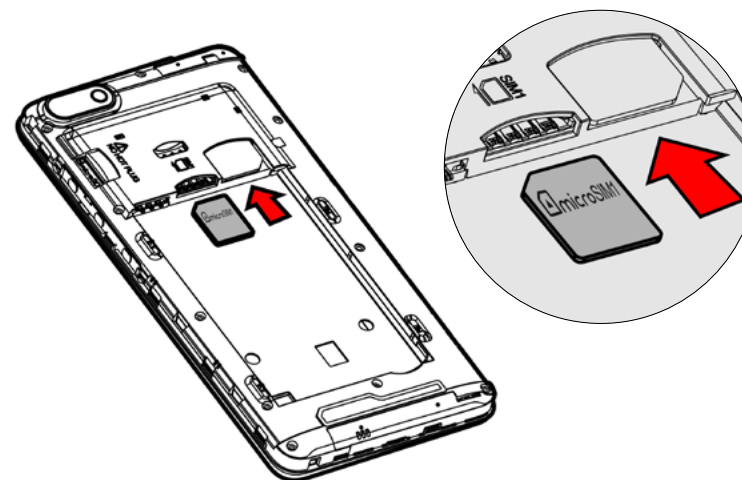

3.

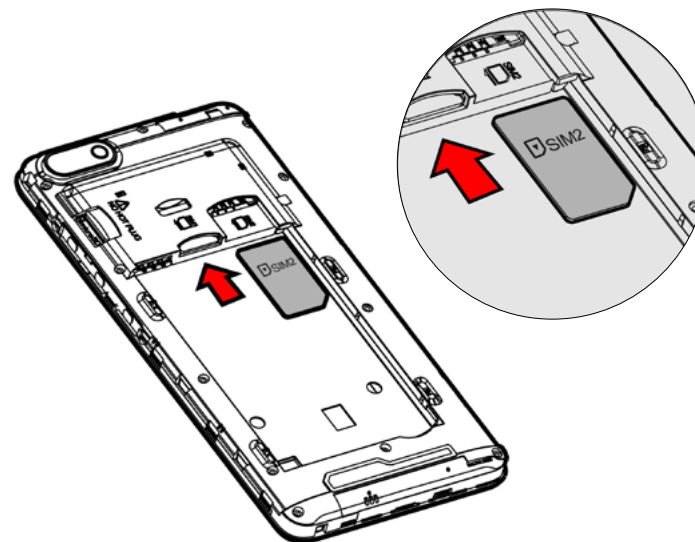

~ Instaliranje memorijske kartice

Vaš telefon prima Mikro SD memorijsku karticu do 64 GB.

Mikro SD memorijsku karticu ubacite prema instrukcijama sa grafikona ispod.

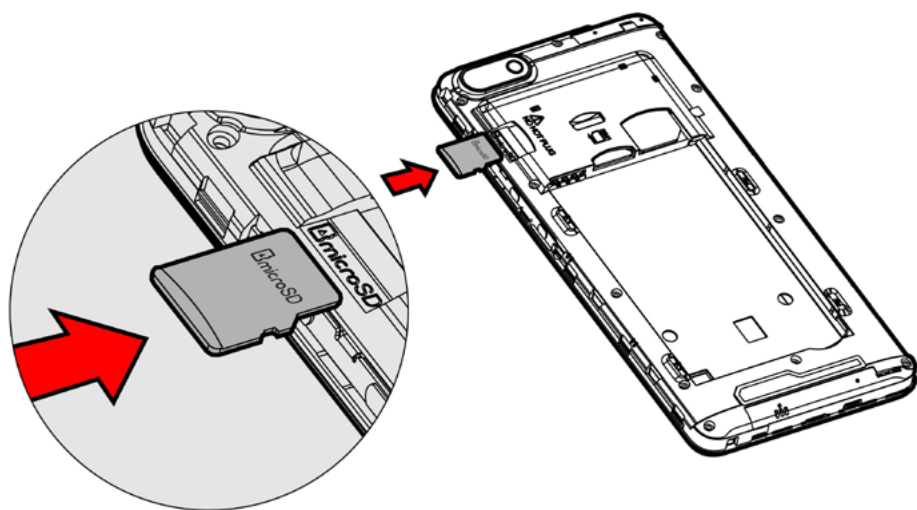

~ Menjanje baterija

Crvena lampica signalizira da je baterija pri kraju: bateriju treba dopuniti jer korišćenje baterije kada je na niskom nivou napunjenosti može skratiti njen životni vek. Povežite punjač sa utičnicom a mikro USB konektor sa USB portom na telefonu.

Lampica indikator statusa telefona će svetleti crvenom bojom što znači da se uređaj puni.

Po završetku punjenja, lampica indikatora će ponovo svetleti zelenom bojom što znači da treba skinuti telefon sa punjača.

Za više informacije, pogledajte odeljak "Bezbednosne informacije".

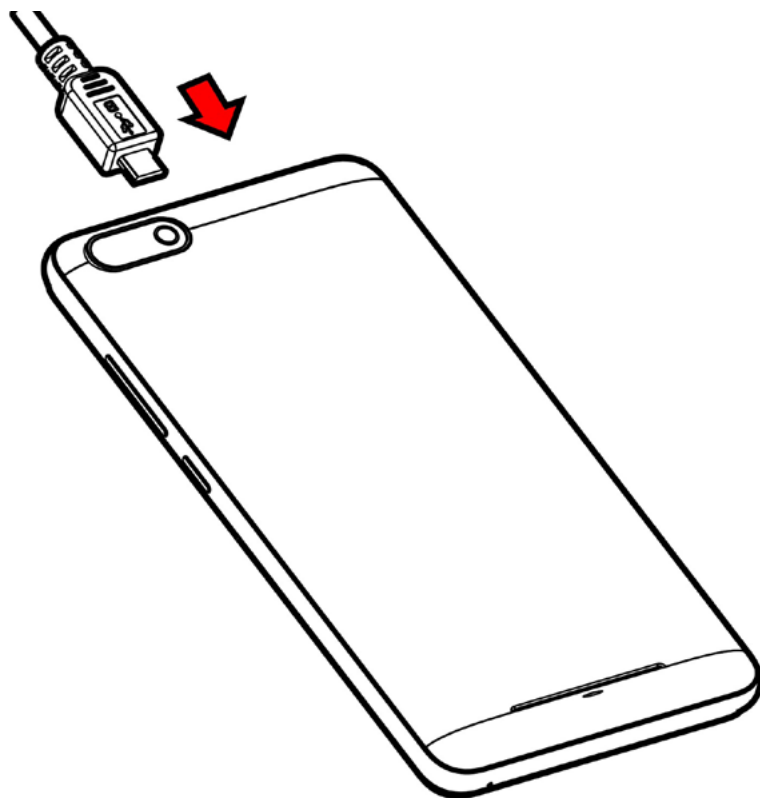

~ Uključivanje i isključivanje telefona

Da biste uključili telefon, pritisnite taster ON/OFF i držite ga dok telefon ne počne da vibrira.

Ukoliko vam je SIM kartica zaključena, neophodno je uneti odgovarajući PIN kôd kako bi se SIM kartica otključala pri uključivanju telefona. PIN kôd dobijate od svog mobilnog operatera te je potrebno da ga kontaktirate ukoliko ga niste dobili ili ste ga izgubili.

U slučaju da unosenja pogrešnog PIN kôda tri puta, mobilni telefon će se blokirati a za njegovu deblokadu je potrebno uneti PUK kôd (dobija se uz SIM karticu; ukoliko to nije slučaj, kontaktirajte svog mobilnog operatera). Da biste isključili telefon, pritisnite i držite dugme ON-OFF sve dok se ne otvori meni, a zatim pritisnite opciju *Power Off*.

Za potvrdu, pritisnite *OK*.

Telefon vibrira prilikom isključivanja.

Osnovne operacije

~ Upravljanje SIM karticom

Pri prvom uključivanju telefona, na ekranu će biti prikazane razne informacije o SIM kartici/karticama. Biće potrebno da definišete da li želite da promenite podešavanja za pozive, poruke i internet data konekciju. SIM1 je farbirčki konfigurisana kao osnovna SIM kartica za data konekciju.

Možete da:

1. Podesite osnovnu SIM karticu koju ćete koristiti za audio i video pozive, SMS/MMS i internet data konekciju. Drugačija boja pozadine za dve SIM kartice omogućava lakše razlikovanje kartica.
2. I dalje imate mogućnost da izaberete drugu SIM karticu prilikom obavljanje neke radnje, kao što je pozivanje ili slanje SMS/MMS poruka odabirom opcije "Ask every time" (Pitaj svaki put)

~ Internet konekcija

- **APN nije dostupan**

Ukoliko se vaš operater ne pojavi na listi ili je lista dostupnih mreža prazna, zatražite od svog operatera instrukcije za manuelno konfigurisanje APN-a. Za to je potrebno da odete u Podešavanja > Bežični internet & mreža > Više > Mobilne mreže > SIM1 ili SIM2 > Imena pristupne tačke, zatim pritisnite dugme ⊕ i unesite informacije koje vam je dostavio vaš operater. Vratite se na prethodni meni a zatim izaberite APN koji ste upravo sačuvali.

- **Omogućavanje data konekcije**

Da biste proverili podešavanja vaše data konekcije:

1. Idite na Podešavanja > Bežični internet & mreža > SIM kartice > Prioritetna SIM kartica za > Mobilni podaci, a zatim omogućite pristupnu tačku ("access point") prema zahtevima vašeg operatera / paketa.

2. Za aktiviranje mobilnog prenosa podataka, sa dva prsta povucite panel sa obaveštenjima naniže i omogućite uspostavljanje data konekcije tako što ćete kliknuti na .

3. Odabir SIM kartice za koju želite da omogućite data konekciju možete izvršiti na sledeći način: Idite na Podešavanja > Bežični internet & mreža > SIM kartice > Prioritetna SIM kartica za > Mobilni podaci, a zatim pritisnite SIM karticu koju želite da aktivirate.

Aktivacijom data konekcije za samo jednu SIM karticu znači da ćete 3G mreža biti aktivirana samo za tu SIM karticu.

- **Data Roaming**

Obratite pažnju da je za roaming SIM kartice potrebno da omogućite data roaming u Podešavanja > Bežični internet & mreža > Više > Mobilne mreže > SIM 1 ili SIM 2 > Aktiviraj Data roaming. U suprotnom će vam, po fabričkim podešavanjima, internet konekcija biti onemogućena.

~ Obaveštenja

Ikonice za obaveštenja na statusnoj traci



Jačina signala

H+

Povezan na HSPA+ (3G++) mrežu

H

Povezan na HSPA (3G+) mrežu

3G

Povezan na 3G mrežu

E

Povezan na EDGE mrežu

G

Povezan na GRPS



Nema signala

R

Roaming



Wi-fi mreža je dostupna



Povezan na WI-FI



Blooth je omogućen



GPS je u upotrebi



U toku je audio poziv



Poziv na čekanju



Propušten poziv



Sinhronizacija je u toku



Nova pošta









Alarm je uključen



Uključen je nečujni režim rada





Nova glasovna poruka

-  Preuzimanje je u toku
-  Povezan na računar
-  Nivo napunjenosti baterije
-  Nova SMS ili MMS poruka
-  Uključen je režim rada u avionu
-  SIM kartica je izmenjena
-  Nema SIM kartice

U zavisnosti od aplikacije, obaveštenja mogu biti praćena zvičnim signalom, vibriranjem ili treperenjem LED lampice.

Panel sa obaveštenjima

Povucite naniže statusnu traku kako biste detaljnije videli sva vaša obaveštenja. Biće vam prikazane informacije o novim primljenim porukama, nadolazećim kalendarskim događajima, o statusu preuzimanja itd. Pritisnite  da obrišete sva privremena obaveštenja (otvorene aplikacije će se i dalje nalaziti na listi). Za brisanje pojedinačnog obaveštenja, povucite prstom to obaveštenje ulevo ili udesno .

Za zatvaranje panela sa obaveštenjima, povucite ga naviše ili pritisnite dugme RETURN  .

Za pristupanje panelu sa podešavanjima, pritisnite



Prečica: povucite obaveštenje naniže koristeći dva prsta.

Bezbednosne informacije

Molimo da pažljivo pročitate ove bezbednosne informacije kako biste mogli potpuno bezbedno koristiti svoj telefon:

1. Deca: Budite vrlo oprezni kada svoj telefon držite u blizini dece.

Mobilni telefon ima sitne delove. Vodite računa kada se deca nađu u blizini telefona. Sam telefon sadrži sitne delove koje deca mogu progutati ili izazvati gušenje.

Ukoliko vaš telefon ima kameru ili uređaj za osvetljavanje, ne koristite ga kada ste u blizini dece ili životinja.

2. Čulo sluha: Dugo slušanje uređaja sa maksimalno pojačanim tonom, preko samog uređaja ili preko slušalica, može dovesti do oštećenja čula sluha. Kada slušate muziku ili razgovarate telefonom, smanjite zvuk što je moguće više. Izbegavajte korišćenje telefona sa maksimalno pojačanim zvukom tokom dužih perioda vremena.

3. Vožnja: Budite oprezni u vožnji. Vožnja iziskuje maksimalnu koncentraciju u svakom trenutku kako bi se smanjio rizik od saobraćajne nezgode. Korišćenje mobilnih telefona može poremetiti pažnju korisnika

i dovesti do nezgode. Morate poštovati sve važeće lokalne propise o korišćenju mobilnih uređaja tokom vožnje. Zabranjeno je korišćenje telefona dok vozite. Slušalice ne treba koristiti kao alternativno rešenje.

4. Letenje: Isključite mobilni uređaj tokom leta.

Zapamtite da uvek isključite svoj telefon kada ste nalazite u avionu (GSM + Bluetooth) jer može uzrokovati smetnje.

5. Bolnice: Isključite mobilni telefon u blizini medicinskih uređaja.

Izuzetno je opasno ostaviti uključen telefon u blizini medicinskih uređaja jer može uzrokovati smetnje na njima. Obavezni ste da pratite instrukcije ili upozorenja postavljena u bolnicama i klinikama.

6. Zapamtite da isključite telefon na **benzinskim stanicama**. Ne koristite uređaj na benzinskoj stanici u blizini goriva.

Korišćenje telefona unutar radionice za popravku automobila može biti opasno.

7. Elektronski implantanti i pejsmejkeri: Korisnici koji nose pejsmejker ili kojima je ugrađen elektronski implantant, dok razgovaraju preko telefona moraju držati telefon na suprotnoj strani od implantanta kao meru predostrožnosti.

Ukoliko primetite da vam telefon izaziva smetnje u

radu pejsmejкера, odmah ga isključite i kontaktirajte proizvođača pejsmejкера za savet o tome šta je potrebno da preduzmete.

8. Opasnost od požara: Ne ostavljajte uređaj u blizini izvora toplote kao što su radijatori ili šporeti.

Ne ostavljajte telefon da se puni u blizini zapaljivih materijala jer postoji opasnost od požara.

9. Kontakt s tečnostima: Telefon ne uranjajte u tečnost i nemojte ga dodirivati mokrim rukama: svaka šteta uzrokovana vodom može biti nepopravljiva.

10. Koristite samo dodatke koje je odobrio WIKO. Korišćenje dodataka koji nisu odobreni može imati za posledicu oštećenje na uređaju ili izazvati bezbednosni rizik.

11. Ne uništavajte **baterije i punjač.**

Nikada ne koristite bateriju ili punjač koji su oštećeni. Baterije držite podalje od namagnetisanih predmeta jer potonji mogu izazvati kratak spoj između pozitivnih i negativnih polova baterija i trajno uništiti bateriju ili telefon.

Opšte je pravilo da se baterije ne smeju izlagati ekstremno niskim ili visokim temperaturama (ispod 0°C ili iznad 45°C). Razlika u temperaturi može imati nepovoljan uticaj na autonomiju baterije i njen životni vek.

12. Potresi i udarci. Pri rukovanju i korišćenju telefona budite vrlo pažljivi.

Zaštitite svoj telefon: potresi i udarci ga mogu oštetiti. Neki delovi telefona su stakleni i mogu se polomiti u slučaju da vam telefon ispadne ili pretrpi jak udarac.

Pazite da telefon ne pada. Ne dodirujte ekran oštrim predmetima.

13. Električni udar: Ne pokušavajte da rastavite telefon na delove jer postoji vrlo realan rizik od električnog udara.

14. Održavanje: Ukoliko želite da obrišete uređaj, koristite suhu krpu (ne koristite rastvarače kao što benzin ili alkohol).

15. Punite telefon u dobro provetrenim prostorijama. Ne punite telefon dok se nalazi na mekanoj površini.

16. Oštećenje magnetnih traka: Držite uređaj podalje od kreditnih kartica jer mogu oštetiti podatke koji se nalaze na magnetnim trakama.

17. Ne koristite mobilni telefon u sredini u kojoj je temperatura previše visoka ili previše niska, ne izlažite telefon direktno jakom suncu niti suviše vlažnoj sredini. Temperaturni opseg koji odgovara telefonu je od -10°C do +45°C, s tim da je prema deklaraciji proizvođača, maksimalna temperatura na kojoj je dozvoljeno punjenje baterije +40°C.

18. Zbog prirode materijala kućišta, GSM mobilni telefon se može povezati samo preko USB interfejsa 2.0 ili novijom verzijom. Zabranjeno je uspostavljati konekciju preko USB kabela.

19. Strujni adapter služi za prekid konekcije. Strujna utičnica bi trebalo da se nalazi u blizini opreme i da bude pristupačna.

20. Ovaj punjač služi isključivo za upotrebu u unutrašnjim prostorijama, a tipovi punjača su sledeći:

Zona	ZEMLJE	TIP PUNJAČA
Zona 1	Francuska, Njemačka, Italija, Portugal, Španjolska, Belgija, Nizozemska, Švicarska, Luksemburg, Poljska, Alžir, Hrvatska, Srbija, Slovenija	TN-050100E4, izlazni napon / struja je 5.0V/1.0A
Zona 2	UAE, Saudijska Arabija, Nigerija, Kenija	TN-050100B4, izlazni napon/struja je 5.0V/1.0A

~ Važne smernice za rad uređaja

Baterije – SIM kartice – Pozivi hitnim službama - SAR - Popravke

1. Da biste produžili životni vek baterije, koristite WIKO punjače i baterije. Zamena baterije drugom, koja nije odgovarajući model, može dovesti do eksplozije zamenske baterije.
2. Nikada ne bacajte baterije u vatru i postupajte u skladu sa važećim smernicama o reciklaži korišćenih baterija i telefona.
3. Budite pažljivi da ne uzrokuje lomljenje ili oštećenje na bateriji jer bi to moglo dovesti do unutrašnjeg kratkog spoja i pregrevanja uređaja.
4. Ne rastavljajte bateriju.
5. Baterija se može dopunjavati nekoliko stotina puta pre nego što bude potrebno zameniti je novom. Možete je zameniti kada počne da pokazuje znakove slabljenja kapaciteta.
6. Ukoliko telefon nećete koristiti duži period vremena, vodite računa da napunite bateriju kako biste obezbedili njen optimalni učinak.
7. Baterije nemojte odlagati sa kućnim smećem:

reciklirajte ih u skladu sa smernicama proizvođača. Ukoliko je baterija oštećena, kontaktirajte postprodajni servis ili najbližeg ovlašćenog distributera WIKO proizvoda.

8. Isključite punjač iz utičnice u zidu nakon što se baterija napuni kako biste uštedeli na potrošnji električne energije.

9. Ne ostavljajte bateriju da stoji na punjaču duže od jedne sedmice jer može dovesti do preopterećenja baterije i smanjenja njenog životnog veka.

10. SIM karticama rukujte sa maksimalnom pažnjom: ukoliko izgledaju prljavo, obrišite ih mekom krpom.

11. Pozivi hitnim službama: Pozivanje hitnih službi možda nije moguće na svim mobilnim mrežama, u izolovanim područjima ili u oblastima koje nisu pokrivene mrežom; o tome se prethodno raspitajte kod svog operatera.

12. Izloženost radio frekvenciji:

Vaš mobilni telefon je projektovan i proizveden u skladu sa međunarodnim smernicama (ICNIRP*) o izloženosti radio frekvenciji. Ove smernice, bazirane na raznim studijama i istraživanjima, razvile su nezavisne naučne organizacije sa ciljem da omoguće bezbednost svima

koji koriste mobilne telefone.

Bezbednosne informacije o izloženosti radio frekvencijama se baziraju na jedinici mere koja je poznata pod nazivom specifična stopa apsorpcije ili SAR. Međunarodne smernice su ovu granicu postavile na $2W/kg^*$. Testiranje telefona na SAR vrednost je izvršeno pri standardnom korišćenju telefona.

**Međunarodna komisija za zaštitu od nejonizujućeg zračenja*

Iako se SAR vrednost utvrđuje na osnovu rada najjačim intenzitetom, stvarna specifična stopa apsorpcije telefona pri radu može biti dosta ispod maksimalne vrednosti.

Telefon je projektovan za rad različitom snagom tako da koristi samo onoliko snage koliko mu je potrebno da se poveže na mrežu.

Pored toga, svi modeli telefona se testiraju pre stavljanja na tržište kako bi se obezbedila usaglašenost sa odredbama R&TTE direktive Evropske Unije.

Ova direktiva propisuje stroga pravila kojima se garantuje bezbednost korisnika i sprečava nastanak rizika po zdravlje.

Maksimalna SAR vrednost dobijena testiranjem ovog uređaja kada si koristi u uobičajenom položaju u odnosu na uho iznosi 0.358 W/kg tj. 0.295 W/kg kada se drži blizu tela pri minimalnoj udaljenosti od 1,5 cm. Uređaj je usaglašen sa pravilima o izloženosti radio frekvencijama kada se koristi u uobičajenom položaju u odnosu na uho ili na minimalnoj udaljenosti od tela od 1,5 cm. Za prenos datoteka, podataka i poruka, uređaj koristi visoko kvalitetnu mrežu. Povremeno, slanje datoteka ili poruka može kasniti do uspostavljanja konekcije. U tom slučaju, pratite instrukcije u pogledu udaljenosti potrebne da se uspostavi veza. Ukoliko uređaj nosite u futroli ili za pojasom ili ga držite na nosaču, ti predmeti ne smeju imati metalne delove i moraju biti najmanje 1,5 cm udaljeni od vašeg tela.

***Granična SAR vrednost za mobilne uređaje je 2.0 watts / kilogram (W/kg) što je prosečna vrednost na 10 grama telesnog tkiva.** SAR vrednosti mogu varirati prema standardima po kojima se izveštavaju te informacije a koje su na snazi u različitim zemljama

Saveti kako da smanjite nivo izloženosti

Preporučujemo da telefon koristite tamo gde telefon ima

dobar signal kako biste smanjili prijem zračenja. Uputno je ograničiti vreme korišćenja telefona u podzemnim garažama i dok putujete automobilom ili vozom, itd.

Dobar prijem signala je prikazan brojem stubića na vašem telefonu: više stubića – bolji prijem.

Preporučujemo korišćenje slušalica jer se tako smanjuje izloženost zračenju.

Radi umanjenja nepovoljnih efekata produžene izloženosti zračenju, savetujemo tinejdžerima da telefon drže dalje od donjeg dela abdomena a trudnicama dalje od stomaka.

13. Popravku vašeg uređaja mora da vrši kvalifikovani servis. Ukoliko vaš uređaj date na popravku nekvalifikovanom servisu, izgubićete pravo na WIKO garanciju.

14. IMEI kôd je serijski broj koji se koristi za identifikaciju vašeg uređaja i u svrhu postprodajne podrške. Postoji nekoliko načina da pronađete svoj **IMEI kôd**:

- Ukucajte * # 06 # na tastaturi vašeg mobilnog telefona.
- Pogledajte kutiju u kojoj je došao vaš telefon.
- Skinite bateriju sa uređaja: na poleđini telefona se vidi nalepnica sa IMEI kôdom. (Kod fiksnih baterija, IMEI kôd je ugraviran na pozadini telefona).

NAPOMENA

WIKO garancija ne pokriva uobičajeno habanje (baterije, ekran, tastaturu, sočiva kamere, itd.).

Ugovor o korišćenju podataka

WIKO nudi besplatnu uslugu registracije vašeg WIKO telefona kojom se omogućuje da se naši inženjeri povežu sa fizičkim podacima vašeg telefona da bi u realnom vremenu znali model vašeg telefona i specifikaciju njegovog hardvera. Zauzvrat, inženjeri vas mogu obavještavati o ažuriranim verzijama koje su dostupne za vaš sistem i upozoriti vas u slučaju da postoji tehnički kvar na modelu ili seriji telefona. Pored toga, ova usluga nam omogućava da vas odmah obavestimo u slučaju kvara kako bismo vam što pre obezbedili rešenje tehničkog problema. Prikupljanje ovih podataka je neophodno da bi WIKO predložio odgovarajuće nove verzije sistema za vaš mobilni telefon.

Registracijom telefona, potvrđujete da kompanija WIKO i njeni inženjeri mogu da prikupljaju, čuvaju, analiziraju i koriste dijagnostičke, tehničke i korisničke

podatke (i s njima povezane podatke) uključujući, bez ograničenja, redovno prikupljanje podataka kako bi se omogućilo dostavljanje novih verzija softvera i podrške proizvodu i razne usluge koje se nude kupcima (ukoliko je primenljivo) a tiče se softvera koji se nalazi na vašem uređaju.

WIKO može da koristi ove informacije, bez otkrivanja identiteta klijenta, u cilju nuđenja i unapređenja svojih proizvoda ili usluga za korisnika.

Ova usluga nam neće omogućiti pristup vašem sadržaj i ličnim datotekama.

Da biste registrovali svoj telefon, potrebno da se na kratko povežete sa mobilnom internet mrežom. Ovo može imati za posledicu troškove po vas u zavisnosti od prirode ugovora koji ste sklopili sa mobilnim operaterom. Preporučujemo vam da koristite wi-fi konekciju jer ovaj tip veze nema ograničenja u pogledu prenosa podataka (ukoliko vaš paket ograničava razmenu podataka) i veza je brža.

Pribavljene informacije se obrađuju elektronskim putem da bi se pristupilo fizičkim podacima na vašem telefonu. WIKO će vaše informacije čuvati na posebnoj,

bezbednoj lokaciji najviše tri godine od datuma prikupljanja, a u zavisnosti od prirode tih podataka. Primalac podataka je WIKO SAS.

Imate pravo da pristupate, menjate, ispravljate ili brišete svoje lične podatke koje ste dali prilikom registracije. Ovo pravo možete ostvariti tako što ćete pisati na adresu WIKO SAS, 1 rue Capitaine Dessemond, 13007 MARSEILLE, FRANCE.

~ Recikliranje



Simbol precrtane kante za otpatke, kakav ćete videti u ovom Uputstvu, znači da ovaj proizvod podleže odredbama Direktive 2002/96/EZ prema kojoj se električna i elektronska oprema, baterije, akumulatori i

pribori moraju odlagati kao selektivan otpad.

Nakon što prestanete da koristite telefon, pobrinite se da ga odložite u odgovarajući kontejner ili da ga vratite prodavcu telefona. Na taj način pomažete smanjenju štetnih uticaja na životnu sredinu i javno zdravlje.

Lokalni organi, prodavci i nacionalna udruženja proizvođača vam mogu dati potrebne informacije o pravilnom odlaganju starog telefona.

«Pojednosti i uslovi garancije proizvođača su dostupne na adresi: www.wikomobile.com

Deklaracija o usaglašenosti proizvoda

Mi, WIKO SAS – 1, rue Capitaine Dessemond – 13007 – Marselj – Francuska, ovim potvrđujemo da je **mobilni telefon LENNY3** usaglašen sa standardima i odredbama Direktiva:

SAFETY : EN 60950-1: 2006+A11: 2009+A1: 2010+A12: 2011+A2 :2013/ **EMC** : EN 301 489-1 V1.9.2; EN 301 489-3 V1.6.1; EN 301 489-7 V1.3.1; EN 301 489-17 V2.2.1; EN 301 489-24 V1.5.1; EN 61000-3-2:2014; EN 61000-3-3: 2013; EN 55022:2010/ AC:2011 EN55024: 2010/ **SAR** : EN 50360: 2001/A1: 2012; EN 62209-1: 2006; EN 62209-2: 2010; EN 50566:2013; EN 62479: 2010/ **RADIO** : EN 301 511 V9.0.2 (2003-03); EN 300 328 V1.9.1; EN 301 908-1 V7.1.1; EN 301 908-2 V6.2.1; EN 300 440-1 V1.6.1; EN 300 440-2 V1.4.1

Procedura utvrđivanja usaglašenosti proizvoda za potrebe ove deklaracije, utvrđena članom 10.5 Direktive 1999/5/EZ, sprovedena je pod nadzorom sledećih organizacija:

PHOENIX TESTLAB GmbH, Königswinkel 10

D-32825 Blomberg, Germany

www.phoenix-testlab.de

Tel: +49(0)5253-9500-0 / Faks: +49(0) 5235-9500-10

CE 0700

Punu verziju Deklaracije o usaglašenosti proizvoda možete dobiti na pisani zahtev dostavljen na sledeću adresu:
WIKO SAS – 1, rue Capitaine Dessemond – 13007 – Marseille - France

23/01/2016



Michel ASSADOURIAN / CEO

(Datum)

(Ime i potpis ovlašćenog službenika)



Ovlašćeni servis:

SRBIJA

<http://rs.wikomobile.com/>

WIKO SAS

1, rue Capitaine Dessemond

13007 Marseille

FRANCE

www.wikomobile.com



"Dugo slušanje uređaja sa maksimalno pojačanim tonom može dovesti do oštećenja čula sluha."

SR



leone 3

Οδηγός χρήσης

Το περιεχόμενο αυτού του εγχειριδίου μπορεί να διαφέρει σε ορισμένες πτυχές του τηλεφώνου σας, ανάλογα με την έκδοση του λογισμικού και το φορέα σας.

ΣΥΓΧΑΡΗΤΗΡΙΑ!

Μόλις έχετε αγοράσει το κινητό τηλέφωνο **WIKO LENNY3**. Αυτό το εγχειρίδιο περιέχει βασικές πληροφορίες σχετικά με τη χρήση του τηλεφώνου και πώς να εξοικειωθείτε, ελπίζουμε γρήγορα, με το κόσμο της WIKO .

Copyright © 2016 WIKO

Οι πληροφορίες που περιέχονται σε αυτό το εγχειρίδιο απαγορεύεται να κοινοποιούνται σε τρίτους ή να αναπαράγονται σε οποιαδήποτε μορφή, χωρίς τη ρητή έγγραφη συγκατάθεση της εταιρείας WIKO.

Εμπορικό σήμα

H WIKO είναι το σήμακατατεθέν της εταιρείας WIKO SAS.

Άρνηση αποδοχής της ευθύνης

Αυτό το εγχειρίδιο έχει συνταχθεί με τη μεγαλύτερη δυνατή προσοχή και φροντίδα και σκοπός του είναι

να χρησιμεύσει ως οδηγός για τις λειτουργίες και τα χαρακτηριστικά του τηλεφώνου σας. Ωστόσο, οι πληροφορίες και οι συστάσεις που περιέχονται σε αυτό δεν αποτελούν εγγύηση βάσει οποιασδήποτε εφαρμοστέας νομοθεσίας. Η WIKO διατηρεί το δικαίωμα να αλλάξει ή να τροποποιήσει τις πληροφορίες που περιέχονται σε αυτό το εγχειρίδιο οποιαδήποτε στιγμή.

Περιορισμός της ευθύνης

Το σύνολο του περιεχομένου και οι υπηρεσίες που είναι διαθέσιμες μέσω αυτής της συσκευής αποτελούν αποκλειστική ιδιοκτησία τρίτων προσώπων και προστατεύονται από τους σχετικούς νόμους (περί πνευματικών δικαιωμάτων, άδειας ή / και από άλλους νόμους που αφορούν την προστασία των δικαιωμάτων πνευματικής ιδιοκτησίας). Αυτές οι υπηρεσίες είναι αποκλειστικά και μόνο για προσωπική σας χρήση για μη εμπορικούς σκοπούς. Απαγορεύεται η χρήση του περιεχομένου και των υπηρεσιών χωρίς την προηγούμενη γραπτή συγκατάθεση του ιδιοκτήτη τους. Απαγορεύονται αντιγραφή, δημοσίευση, μεταβίβαση, πώληση, παρασκευή παράγωγων έργων ή

εκμετάλλευση με οποιοδήποτε τρόπο και με οποιοδήποτε μέσο του περιεχομένου ή των υπηρεσιών που είναι διαθέσιμες μέσω αυτής της συσκευής.

ΤΟ ΠΕΡΙΕΧΟΜΕΝΟ ΚΑΙ ΟΙ ΥΠΗΡΕΣΙΕΣ ΤΡΙΤΩΝ ΠΡΟΣΩΠΩΝ ΠΑΡΕΧΟΝΤΑΙ “ΩΣ ΕΧΟΥΝ”. Η WIKO ΔΕ ΔΙΝΕΙ ΕΓΓΥΗΣΗ ΣΧΕΤΙΚΑ ΜΕ ΤΟ ΣΚΟΠΟ ΤΟΥ ΠΕΡΙΕΧΟΜΕΝΟΥ Ή ΤΩΝ ΥΠΗΡΕΣΙΩΝ ΠΟΥ ΕΤΣΙ ΔΙΑΤΙΘΕΝΤΑΙ, ΡΗΤΑ Ή ΣΙΩΠΗΡΑ. Η WIKO ΑΠΟΠΟΙΕΙΤΑΙ ΚΑΘΕ ΕΓΓΥΗΣΗ ΟΣΟΝ ΑΦΟΡΑ ΤΗΝ ΒΙΩΣΙΜΟΤΗΤΑ Ή ΤΗΝ ΚΑΤΑΛΛΗΛΟΤΗΤΑ ΤΟΥ ΓΙΑ ΟΠΟΙΟΝΔΗΠΟΤΕ ΣΚΟΠΟ. Η WIKO ΔΕΝ ΕΓΓΥΑΤΑΙ ΤΗΝ ΑΚΡΙΒΕΙΑ, ΤΗΝ ΕΓΚΥΡΟΤΗΤΑ, ΤΗ ΝΟΜΙΜΟΤΗΤΑ Ή ΤΗΝ ΠΛΗΡΟΤΗΤΑ ΟΠΟΙΟΥΔΗΠΟΤΕ ΠΕΡΙΕΧΟΜΕΝΟΥ Ή ΥΠΗΡΕΣΙΑΣ ΠΟΥ ΠΑΡΕΧΕΤΑΙ ΣΤΟΝ ΧΡΗΣΤΗ ΜΕΣΩ ΑΥΤΗΣ ΤΗΣ ΣΥΣΚΕΥΗΣ.

Η WIKO δεν έχει κανένα έλεγχο επί του περιεχομένου και των υπηρεσιών που παρέχονται από τρίτους μέσω δικτύων ή συσκευής για τη μεταφορά. Επιπλέον, οι υπηρεσίες τρίτων προσώπων μπορεί να τερματιστούν ή να ανασταλούν ανά πάσα στιγμή χωρίς προηγούμενη ειδοποίηση. Ως εκτούτου, η WIKO δεν κάνει καμία δήλωση ή εγγύηση σε σχέση με τη διαθεσιμότητα

οποιοδήποτε περιεχομένου ή υπηρεσίας τρίτων προσώπων και αποποιείται ρητά κάθε ευθύνη για την εν λόγω καταγγελία ή διακοπή των υπηρεσιών.

Η WIKO σε καμία στιγμή δεν μπορεί να θεωρηθεί υπεύθυνη για τη επεξεργασία ή / και παρακολούθηση του περιεχομένου ή των υπηρεσιών τρίτων προσώπων που διατίθενται μέσω αυτής της συσκευής. Όλες οι ερωτήσεις και τα αιτήματα που σχετίζονται με το εν λόγω περιεχόμενο ή τις υπηρεσίες πρέπει να γίνονται απευθείας στον πάροχο του περιεχομένου ή των υπηρεσιών.

Ο φορέας που είναι ανεξάρτητο τρίτο μέρος παρέχει την κάρτα SIM και το δίκτυο ή το σύστημα (κινητής τηλεφωνίας ή άλλο), στο οποίο λειτουργεί αυτή η συσκευή. Η WIKO αποποιείται ρητά κάθε ευθύνη για τη λειτουργικότητα, τη διαθεσιμότητα, την κάλυψη, τις υπηρεσίες ή τη χωρητικότητα του δικτύου ή του συστήματος (κινητής τηλεφωνίας ή άλλου). Η ευθύνη της εταιρείας WIKO και του εξουσιοδοτημένου service της περιλαμβάνει αποκλειστικά και μόνο το κόστος της επισκευής ή / και την αντικατάσταση της συσκευής κατά τη διάρκεια της περιόδου εγγύησης.

Η WIKO ΔΕ ΘΑ ΑΝΑΛΑΜΒΑΝΕΙ ΤΗΝ ΕΥΘΥΝΗ ΓΙΑ ΤΗΝ ΑΜΕΛΕΙΑ, ΕΙΤΕ ΜΕ ΒΑΣΗ ΤΗ ΣΥΜΒΑΣΗ Ή ΣΕ ΣΧΕΣΗ ΜΕ ΤΗ ΖΗΜΙΑ, ΓΙΑ ΑΜΕΣΗ Ή ΕΜΜΕΣΗ, ΤΥΧΑΙΑ Ή ΕΙΔΙΚΗ ΖΗΜΙΑ, ΔΙΚΗΓΟΡΙΚΕΣ ΑΜΟΙΒΕΣ, ΕΞΟΔΑ Ή ΟΠΟΙΑΔΗΠΟΤΕ ΑΛΛΗ ΖΗΜΙΑ ΠΟΥ ΠΡΟΚΥΠΤΕΙ ΑΠΟ ΤΗ ΧΡΗΣΗ ΤΟΥ ΠΕΡΙΕΧΟΜΕΝΟΥ Ή ΤΩΝ ΥΠΗΡΕΣΙΩΝ ΤΡΙΤΩΝ ΠΡΟΣΩΠΩΝ ΜΕΣΩ ΑΥΤΗΣ ΤΗΣ ΣΥΣΚΕΥΗΣ ΑΠΟ ΕΣΑΣ. Η ΝΟΜΟΘΕΣΙΑ ΟΡΙΣΜΕΝΩΝ ΧΩΡΩΝ ΔΕΝ ΠΡΟΒΛΕΠΕΙ ΤΟΝ ΑΠΟΚΛΕΙΣΜΟ ΤΩΝ ΣΙΩΠΗΡΩΝ ΕΓΓΥΗΣΕΩΝ Ή ΤΟΝ ΠΕΡΙΟΡΙΣΜΟ ΤΩΝ ΔΙΚΑΙΩΜΑΤΩΝ ΤΩΝ ΚΑΤΑΝΑΛΩΤΩΝ ΚΑΙ ΩΣ ΕΚ ΤΟΥΤΟΥ ΑΥΤΗ Η ΔΗΛΩΣΗ ΙΣΩΣ ΝΑ ΜΗΝ ΙΣΧΥΕΙ ΓΙΑ ΣΑΣ.



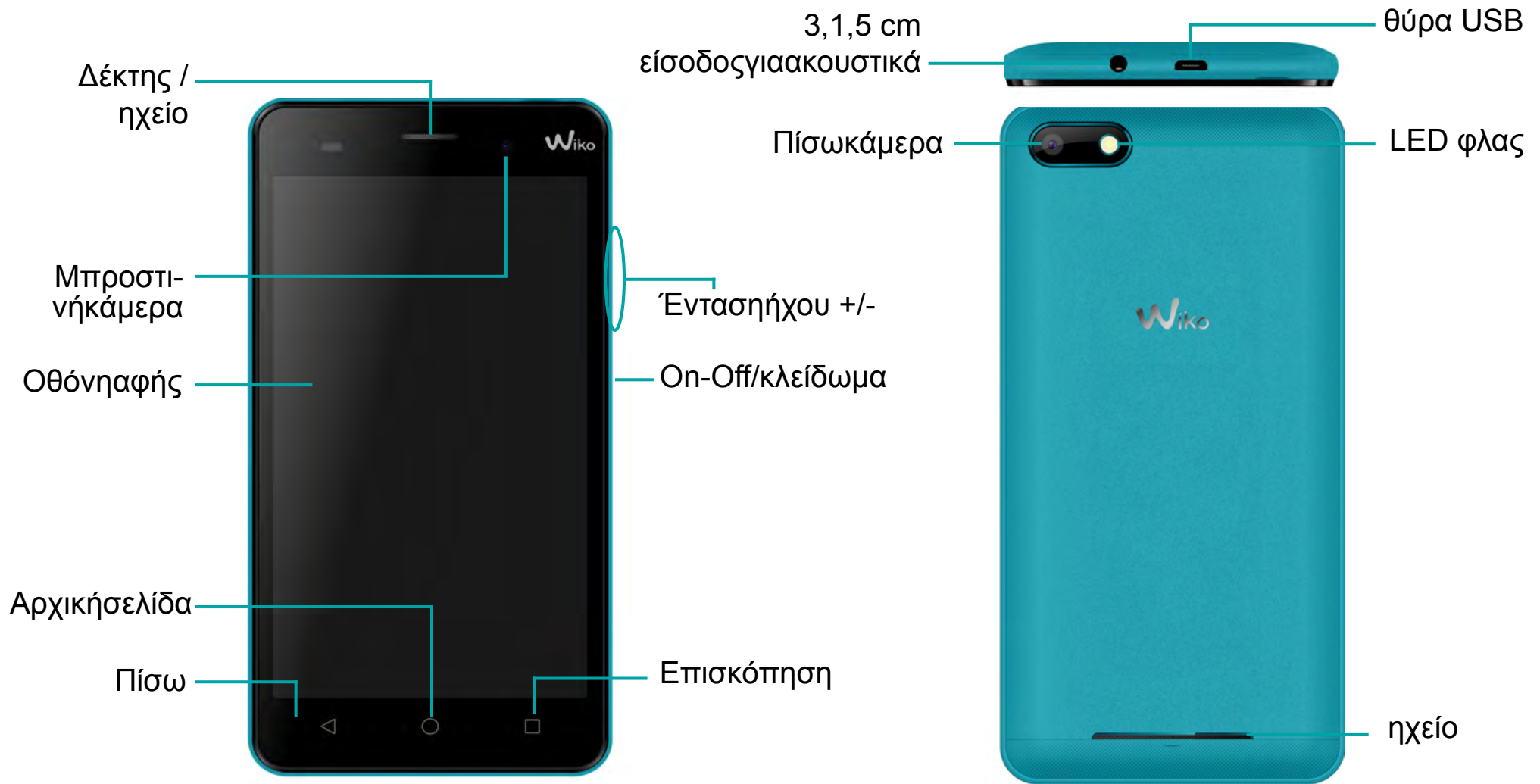

Περιεχόμενο της συσκευασίας:

1. WIKO LENNY3 κινητό τηλέφωνο
2. Φορτιστής
3. Micro USB καλώδιο
4. Οδηγός χρήστη
5. Μπαταρία

Γνωρίστε το τηλέφωνό σας



~ Κουμπιά

Κουμπί	Λειτουργία
On/Off 	Πατήστε και κρατήστε πατημένο το κουμπί για να ενεργοποιήσετε ή να απενεργοποιήσετε το τηλέφωνο. Πιέστε ελαφρά το κουμπί για να κλειδώσετε την οθόνη.
Home 	Επιστροφή στην αρχική σελίδα και άνοιγμα της εφαρμογής Google NOW (παρατεταμένο πάτημα).
Overview 	Ανοίγει τη λίστα των πρόσφατα χρησιμοποιημένων εφαρμογών.
Return 	Επιστροφή στην προηγούμενη οθόνη. Κλείνει το πληκτρολόγιο.
Volume 	Ανεβάζει και κατεβάζει την ένταση κατά τη διάρκεια μιας κλήσης, τις μελωδίες, τη μουσική, τα παιχνίδια και άλλες λειτουργίες ήχου. Μεταφέρει τη μελωδία σε σιωπηλή λειτουργία κατά τη στιγμή που χτυπάει το τηλέφωνο. Πατήστε και κρατήστε πατημένο αυτό το κουμπί για να καταστεί δυνατή η χρήση των προφίλ για συναντήσεις.

Πώς να ξεκινήσετε

- Τοποθέτηση της κάρτας SIM

Για να χρησιμοποιήσετε το τηλέφωνό σας, θα πρέπει να τοποθετήσετε την κάρτα SIM. Το κάλυμμα στο πίσω μέρος του τηλεφώνου είναι προσαρτημένο - είναι κλειστό. Για να το ανοίξετε, χρησιμοποιήστε ένα κενό στο κάλυμμα, ακολουθώντας τις καμπύλες του τηλεφώνου. Τοποθετήστε την κάρτα SIM, σύμφωνα με τις οδηγίες από το παρακάτω διάγραμμα.

1.

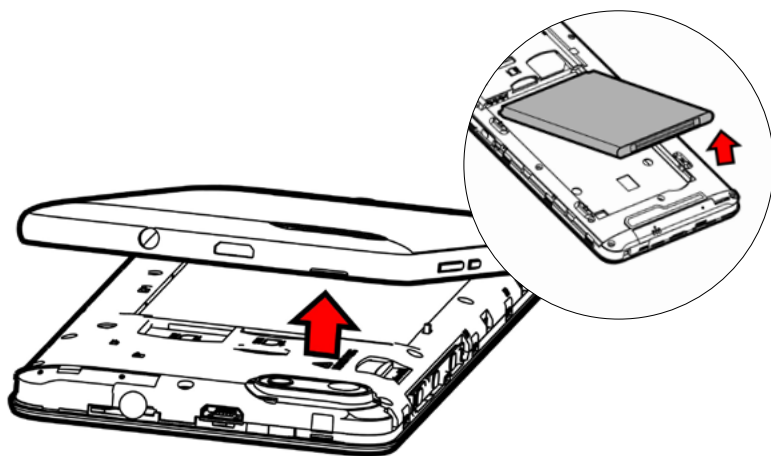

2.

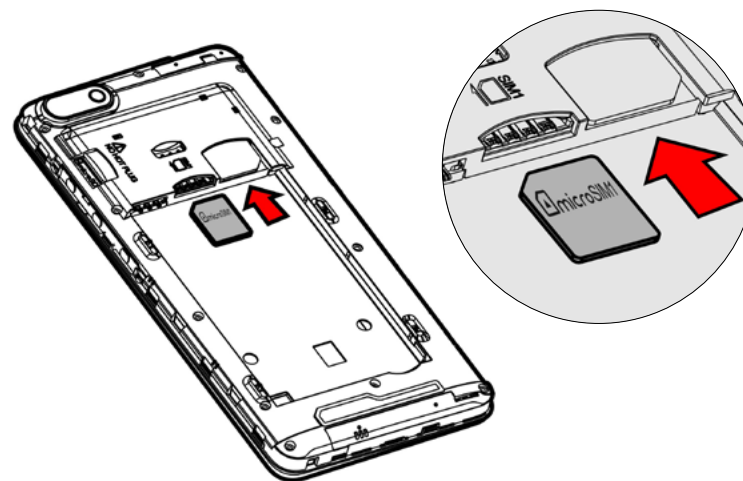

3.

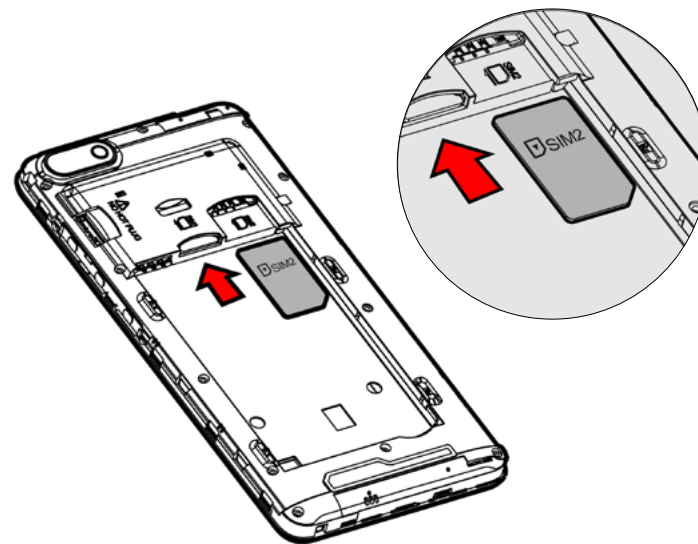

~ Τοποθέτηση κάρτας μνήμης

Στο τηλέφωνό σας μπορείτε να τοποθετήσετε μια κάρτα μνήμης microSD μέχρι 64 GB μνήμης.

Τοποθετήστε την κάρτα microSD, ακολουθώντας τις οδηγίες του παρακάτω πίνακα.

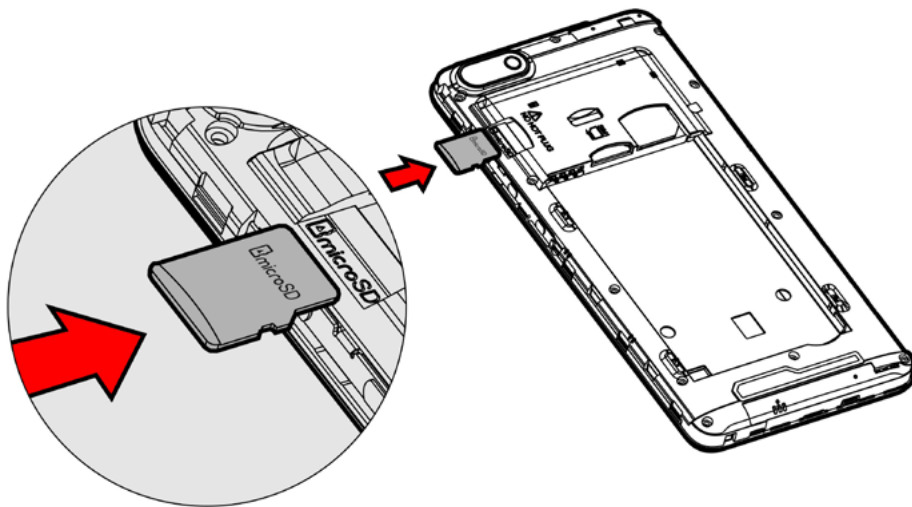

~ Φόρτιση της μπαταρίας

Το κόκκινο φως που αναβοσβήνει δείχνει ότι το επίπεδο της μπαταρίας είναι πολύ χαμηλό: Πρέπει να φορτιστεί η μπαταρία, διότι η απόδοση της μπαταρίας όταν είναι αρκετά αφόρτιστη μπορεί να μειώσει τη διάρκεια ζωής της.

Συνδέστε το φορτιστή με τη μπρίζα και τον υποδοχέα Micro USB στη θύρα USB του τηλεφώνου σας.

Ή ένδειξη της κατάστασης του τηλεφώνου θα αναβοσβήνει κόκκινο συνεχώς, πράγμα που σημαίνει ότι η συσκευή φορτίζεται.

Όταν φορτιστεί το τηλέφωνο, η ένδειξη της κατάστασης θα ανάψει πράσινο και στη συνέχεια μπορείτε να αποσυνδέσετε το φορτιστή.

Για περισσότερες πληροφορίες, δείτε την ενότητα που αφορά τις πληροφορίες για την ασφάλεια.

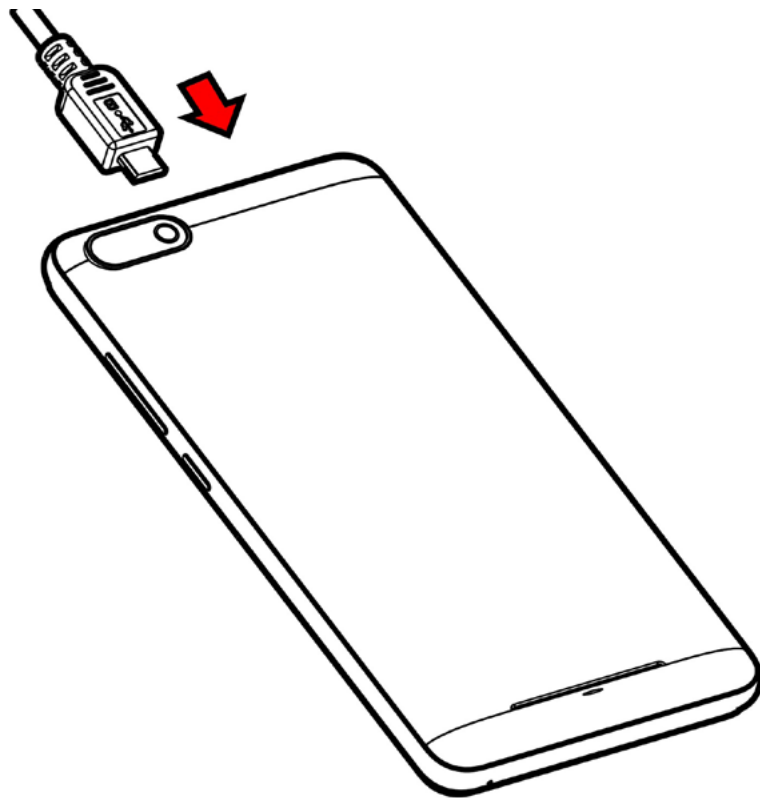

~ Ενεργοποίηση / απενεργοποίηση του τηλεφώνου

Για να ενεργοποιήσετε το τηλέφωνό σας, πατήστε το πλήκτρο ON / OFF και κρατήστε το μέχρι να ενεργοποιηθεί το τηλέφωνο.

Εάν η κάρτα SIM είναι κλειδωμένη, θα πρέπει να εισάγετε το σωστό κωδικό PIN για να ξεκλειδώσετε την κάρτα SIM αφού ενεργοποιηθεί το τηλέφωνο. Το PIN έχετε λάβει από τον πάροχο δικτύου. Αν δεν το έχετε λάβει ή το έχετε χάσει, επικοινωνήστε με τον πάροχό σας.

Εάν εισάγετε τρεις φορές λανθασμένο κωδικό PIN, το κινητό σας τηλέφωνο θα κλειδωθεί και θα πρέπει να χρησιμοποιήσετε τον κωδικό PUK για να απεμπλακεί (για τον κωδικό PUK, επικοινωνήστε με τον πάροχό σας). Για να απενεργοποιήσετε το τηλέφωνο, πατήστε το πλήκτρο ON / OFF μέχρι να εμφανιστεί το μενού και, στη συνέχεια, πατήστε την επιλογή Power off.

Για να επιβεβαιώσετε τις εντολές, πατήστε OK.

Βασικές Λειτουργίες

~ Διαχείριση της κάρτας SIM

Όταν ενεργοποιείτε το τηλέφωνό σας για πρώτη φορά, θα εμφανιστεί μια ποικιλία πληροφοριών σχετικά με την κάρτα (κάρτες) SIM. Θα πρέπει να αποφασίσετε εάν θέλετε να αλλάξετε τις ρυθμίσεις για τις κλήσεις, τα μηνύματα και τη συνδεσιμότητα για τη μεταφορά δεδομένων. Η κάρτα SIM1 έχει ρυθμιστεί στο εργοστάσιο ως κάρτα για σύνδεση για τη μεταφορά δεδομένων.

Τώρα έχετε τις εξής επιλογές:

1. Μπορείτε να ρυθμίσετε την κάρτα SIM την οποία θέλετε να χρησιμοποιήσετε για ακουστικές και οπτικές κλήσεις, SMS / MMS και για τη σύνδεση για μεταφορά δεδομένων, ανάλογα με το μοντέλο του τηλεφώνου σας.
2. Μπορείτε να χρησιμοποιήσετε τη δυνατότητα επιλογής της κάρτας SIM με την οποία θέλετε να εκτελέσετε κάποια ενέργεια, για παράδειγμα, πριν από την κλήση, επιλέγοντας το "Ρωτήστε κάθε φορά».

~ Σύνδεση στο δίκτυο

- **Το APN δεν είναι διαθέσιμο**

Εάν ο φορέας σας δε βρίσκεται στη λίστα ή η λίστα είναι κενή, ζητήστε από τον πάροχο τις οδηγίες για να ρυθμίσετε χειροκίνητα το APN. Για αυτό θα πρέπει να πάτε στο: Ρυθμίσεις> Ασύρματο διαδίκτυο& δίκτυα> Περισσότερα> Δίκτυα κινητής τηλεφωνίας> SIM1 ή SIM2> Ονόματα σημείου πρόσβασης και, στη συνέχεια, πατήστε το κουμπί ⊕ και εισάγετε τις πληροφορίες που σας έχει δώσει ο πάροχος. Γυρίστε πίσω στο προηγούμενο μενού και επιλέξτε το APN που μόλις αποθηκεύσατε.

- **Ενεργοποίηση της σύνδεσης για μεταφορά των δεδομένων**

Για να ελέγξετε τις ρυθμίσεις σύνδεσης για μεταφορά δεδομένων:

1. Πηγαίνετε στο: Ρυθμίσεις > Ασύρματο διαδίκτυο & Δίκτυο > Περισσότερα > Δίκτυα κινητής τηλεφωνίας > SIM 1 ή SIM 2 > Ονόματα σημείου πρόσβασης, και στη συνέχεια, ενεργοποιήστε το σημείο πρόσβασης σύμφωνα με το χειριστή / πακέτο σας.

2. Για να ενεργοποιήσετε την κινητή μεταφορά δεδομένων, τραβήξτε προς τα κάτω το πλαίσιο ειδοποιήσεων χρησιμοποιώντας δύο δάχτυλα και επιτρέψτε τη σύνδεση κάνοντας κλικ στο .

3. Μπορείτε να επιλέξετε ποια κάρτα SIM θα παρέχει συνδεσιμότητα για μεταφορά δεδομένων μπαίνοντας στο: Ρυθμίσεις> Ασύρματο διαδίκτυο& Δίκτυο> κάρτα SIM> κάρτα SIM Προτεραιότητας> Mobile Data, και στη συνέχεια, πατήστε την κάρτα SIM που θέλετε να ενεργοποιήσετε.

Όταν ενεργοποιήσετε τη σύνδεση για τη μεταφορά δεδομένων σε μια κάρτα SIM, το δίκτυο 3G μπορεί να ενεργοποιηθεί μόνο για τη συγκεκριμένη κάρτα SIM.

- **Περιορισμός δεδομένων**

Επισημαίνεται ότι για τη χρήση της κάρτας SIM για την περιορισμένη, θα πρέπει να καταστεί δυνατή η μεταφορά των δεδομένων περιορισμένης ως εξής: Ρυθμίσεις> Ασύρματο διαδίκτυο & δίκτυα> Περισσότερα> Δίκτυα κινητής τηλεφωνίας> SIM 1 ή 2 SIM> Ενεργοποίηση μεταφοράς δεδομένων σε περιορισμένη. Σε αντίθετη περίπτωση, η σύνδεση με το Διαδίκτυο θα απενεργοποιηθεί όπως κανονικά.

~ Ειδοποιήσεις

Τα εικονίδια ειδοποίησης στη γραμμή κατάστασης



Ισχύς του σήματος

H+

Σύνδεση με HSPA+(3G++)

H

Σύνδεση με HSPA(3G+)

3G

Σύνδεση με 3G

E

Σύνδεση με EDGE

G

Σύνδεση με GPRS



Δεν υπάρχει σήμα

R

Περιορισμένη



Πρόσβαση σε Wi-Fi



Σύνδεση με Wi-Fi



Δυνατότητα χρήσης Bluetooth



Χρήση του GPS



Φωνητική κλήση σε Εξέλιξη



Κλήση σε αναμονή



Αναπάντητη κλήση



Συγχρονισμός σε εξέλιξη



Νέο μήνυμα ηλεκτρονικού ταχυδρομείου









Ο συναγερμός έχει ρυθμιστεί



Ενεργοποίηση αθόρυβης λειτουργίας



Ηχητικό μήνυμα

-  Λήψη σε εξέλιξη
-  Σύνδεση με υπολογιστή
-  Επίπεδο φόρτισης της μπαταρίας
-  Νέο SMS ή MMS
-  Ενεργοποιημένη λειτουργία πτήσης
-  Αλλαγή σε κάρτα SIM
-  Δεν υπάρχει κάρτα SIM

Ανάλογα με την εφαρμογή, η κοινοποίηση μπορεί να συνοδεύεται από ένα ηχητικό συναγερμό, κραδασμό ή να αναβοσβήνουν τα LED φώτα.

Πλαίσιο ειδοποίησης

Σύρετε τη γραμμή κατάστασης προς τα κάτω για να δείτε λεπτομέρειες για όλες τις ειδοποιήσεις σας. Στη συνέχεια, στην οθόνη θα εμφανιστούν οι πληροφορίες σχετικά με τα νέα μηνύματα που ελήφθησαν, μελλοντικά συμβάντα στο ημερολόγιο, η κατάσταση των downloads, κλπ.

Κάντε κλικ για να διαγράψετε όλες τις προσωρινές ειδοποιήσεις (οι εφαρμογές που λειτουργούν θα συνεχίσουν να εμφανίζονται).

Τραβήξτε  την κοινοποίηση προς τα αριστερά ή προς τα δεξιά για να την διαγράψετε. Για να κλείσετε τον πίνακα, σύρετέ τον επάνω ή πατήστε BACK. ◀

Για πρόσβαση σε ρυθμίσεις του πλαισίου, πατήστε το .

Συντόμευση: τραβήξτε προς τα κάτω την κοινοποίηση χρησιμοποιώντας δύο δάχτυλα.

ΠΛΗΡΟΦΟΡΙΕΣ ΓΙΑ ΤΗΝ ΑΣΦΑΛΕΙΑ

Παρακαλούμε, διαβάστε προσεκτικά αυτές τις πληροφορίες για την ασφάλεια έτσι ώστε να χρησιμοποιείτε με απόλυτη ασφάλεια το τηλέφωνό σας :

- 1. Παιδιά:** Να είστε πολύ προσεκτικοί κατά το χειρισμό του τηλεφώνου κοντά σε παιδιά. Το τηλέφωνο περιέχει μικρά κομμάτια που μπορεί να καταποθούν και να προκαλέσουν πνιγμό.
- 2.** Εάν το τηλέφωνό σας διαθέτει φωτογραφική μηχανή ή flash, μην το χρησιμοποιήσετε πολύ κοντά σε παιδιά ή ζώα.
- 3. Ακρόαση:** Η παρατεταμένη έκθεση στον ήχο με τη μέγιστη ένταση από τα ακουστικά ή ακουστικά με μικρόφωνο μπορεί να προκαλέσει βλάβη στην ακοή σας. Μειώστε τον ήχο όσο το δυνατόν περισσότερο, ενώ ακούτε μουσική ή μιλάτε. Αποφεύγετε δυνατό ήχο για μεγάλα χρονικά διαστήματα.
- 4. Οδήγηση:** Να είστε προσεκτικοί κατά την οδήγηση. Η οδήγηση απαιτεί τη μέγιστη προσοχή ανά πάσα στιγμή για να μειωθεί ο κίνδυνος των ατυχημάτων στο ελάχιστο. Η χρήση του κινητού τηλεφώνου μπορεί να επηρεάσει την προσοχή του χρήστη του και να προκαλέσει ατύχημα. Είναι υποχρεωτική η τήρηση των

τοπικών νόμων και κανονισμών που ισχύουν για τη χρήση κινητών τηλεφώνων κατά την οδήγηση.

Τα ακουστικά δεν πρέπει να θεωρούνται εναλλακτική λύση.

4. Πτήση: Απενεργοποιήστε το τηλέφωνό σας κατά τη διάρκεια της πτήσης. Θυμηθείτε να απενεργοποιήσετε το τηλέφωνό σας (GSM + Bluetooth) όταν είστε στο αεροπλάνο, διότι μπορεί να προκαλέσει ραδιοφωνικές παρεμβολές.

5. Νοσοκομεία: Απενεργοποιήστε το τηλέφωνό σας όταν βρίσκεστε κοντά σε ιατρικό εξοπλισμό. Είναι εξαιρετικά επικίνδυνο να αφήνετε ενεργοποιημένο το τηλέφωνο κοντά σε ιατρικό εξοπλισμό, καθώς μπορεί να προκαλέσει παρεμβολές στη λειτουργία τους. Ρητά ακολουθήστε τις οδηγίες και προειδοποιήσεις σε νοσοκομεία και κλινικές. Θυμηθείτε να απενεργοποιήσετε το τηλέφωνό σας σε πρατήρια βενζίνης. Μην χρησιμοποιείτε το κινητό τηλέφωνο σε βενζινάδικο κοντά στο καύσιμο. Είναι επικίνδυνο να χρησιμοποιήσετε το τηλέφωνο στα εργαστήρια.

6. Ηλεκτρονικά εμφυτεύματα και βηματοδότες: Οι χρήστες που φορούν βηματοδότη ή έχουν εγκαταστήσει ηλεκτρονικό εμφύτευμα κατά τη διάρκεια της συνομιλίας πρέπει να κρατάνε το τηλέφωνο στην αντίθετη πλευρά από εκείνη που βρίσκεται το εμφύτευμα ως προληπτικό

μέτρο. Εάν παρατηρήσετε ότι το τηλέφωνό σας επηρεάζει τη λειτουργία του βηματοδότη, αποσυνδέστε το αμέσως και επικοινωνήστε με τον κατασκευαστή του βηματοδότη για να πληροφορηθείτε σχετικά με τα μέτρα που πρέπει να ληφθούν.

7. Κίνδυνος πυρκαγιάς: Μην αφήνετε τη συσκευή κοντά σε πηγές θερμότητας, όπως καλοριφέρ ή ηλεκτρικές κουζίνες. Μην αφήνετε το τηλέφωνο να φορτίζει κοντά σε εύφλεκτα υλικά, καθώς υπάρχει υψηλός κίνδυνος πυρκαγιάς.

8. Επαφή με υγρά: Μην εκθέτετε το τηλέφωνο σε υγρά και μην το αγγίζετε με βρεγμένα χέρια: η ζημιά που προκαλείται από το νερό μπορεί να είναι μη αναστρέψιμη.

9. Χρησιμοποιήστε μόνο εξαρτήματα εγκεκριμένα από τη WIKO. Η χρήση μη εγκεκριμένων εξαρτημάτων μπορεί να προκαλέσει ζημιά στο τηλέφωνό σας ή να θέσουν σε κίνδυνο την ασφάλεια. Κατά γενικό κανόνα, μην εκθέτετε τις μπαταρίες σε υπερβολικά χαμηλές ή πολύ υψηλές θερμοκρασίες (κάτω από 0 ° C ή άνω των 45 ° C). Οι διαφορές στη θερμοκρασία μπορεί να μειώσουν τη διάρκεια της φόρτισης της μπαταρίας και την διάρκεια ζωής της. Σας συμβουλεύουμε να φορτίζετε την μπαταρία σας σε θερμοκρασία δωματίου από 5 έως 25 °C. Για την μέγιστη διάρκεια ζωής της μπαταρίας, χρησιμοποιείτε μόνο μπαταρία WIKO και τον φορτιστή

που βρίσκεται στην συσκευασία. Λανθασμένη χρήση της μπαταρίας μπορεί να προκαλέσει πυρκαγιά, έκρηξη ή άλλο κίνδυνο.

10. Μην καταστρέψετε τις μπαταρίες και φορτιστές. Ποτέ μην χρησιμοποιείτε κατεστραμμένη μπαταρία ή φορτιστή. Κρατήστε τις μπαταρίες μακριά από ισχυρό μαγνητισμό, γιατί αυτός μπορεί να προκαλέσει βραχυκύκλωμα μεταξύ του θετικού και του αρνητικού πόλου της μπαταρίας, καθώς και την καταστροφή της μπαταρίας ή του τηλεφώνου σας.

11. Απότομα κουνήματα και χτυπήματα: Χειριστείτε το τηλέφωνο με προσοχή. Προστατέψτε το τηλέφωνο: τα απότομα κουνήματα και χτυπήματα μπορεί να προκαλέσουν ζημιά. Ορισμένα μέρη του τηλεφώνου σας είναι κατασκευασμένα από γυαλί και μπορεί να σπάσουν αν πέσει το τηλέφωνο ή αν υποστούν σοβαρό χτύπημα. Προσέξτε να μην πέσει το τηλέφωνό σας. Μην αγγίζετε την οθόνη με αιχμηρά αντικείμενα.

12. Κίνδυνος ηλεκτροπληξίας: Μην επιχειρήσετε να αποσυναρμολογήσετε το τηλέφωνο σε εξαρτήματα επειδή υπάρχει υψηλός κίνδυνος ηλεκτροπληξίας.

13. Συντήρηση: Εάν θέλετε να καθαρίσετε τη συσκευή σας, χρησιμοποιήστε στεγνό πανί (χωρίς διαλυτικά όπως βενζίνη ή οινόπνευμα).

14. Το τηλέφωνο φορτίζεται σε καλά αεριζόμενο μέρος. Μην φορτίζετε το τηλέφωνο, ενώ βρίσκεται σε μαλακή

επιφάνεια.

15. Βλάβη σε μαγνητικές ταινίες: Κρατήστε το τηλέφωνο μακριά από τις πιστωτικές κάρτες, επειδή μπορεί να καταστρέψει τα δεδομένα σε μαγνητικές ταινίες.

16. Μην χρησιμοποιείτε το κινητό σας τηλέφωνο σε περιβάλλον όπου η θερμοκρασία είναι πολύ χαμηλή ή πολύ υψηλή και μην το εκθέτετε το τηλέφωνό σας σε ισχυρό ηλιακό φως ή σε περιβάλλον με έντονη υγρασία. Η κατάλληλη θερμοκρασία για τη λειτουργία του τηλεφώνου είναι μεταξύ -10°C και $+45^{\circ}\text{C}$, και η μέγιστη θερμοκρασία φόρτισης που συνιστά ο κατασκευαστής είναι $+40^{\circ}\text{C}$.

17. Λόγω των υλικών που χρησιμοποιούνται για το περίβλημα του τηλεφώνου, τα κινητά τηλέφωνα GSM μπορεί να συνδεθούν μόνο με τη χρήση του interface έκδοση USB 2.0 ή νεότερη. Απαγορεύεται να συνδέσετε το τηλέφωνο με το λεγόμενο καλώδιο τροφοδοσίας USB.

18. Ο φορτιστής λειτουργεί ως αποσύνδεση για αυτόν τον εξοπλισμό. Η πρίζα θα πρέπει να βρίσκεται κοντά στον εξοπλισμό και είναι εύκολα προσβάσιμη. Αυτός ο φορτιστής έχει σχεδιαστεί αποκλειστικά για χρήση σε εσωτερικούς χώρους. Το είδος του φορτιστή είναι ως εξής:

ΖΩΝΗ	ΧΩΡΕΣ	ΕΙΔΟΣ ΦΟΡΤΙΣΤΗ
Ζώνη 1	Γαλλία, Γερμανία, Ιταλία, Πορτογαλία, Ισπανία, Βέλγιο, Ολλανδία, Ελβετία, Λουξεμβούργο, Πολωνία, Αλγερία	TN-050100E4, τάση εξόδου / ρεύμα 5.0V/1.0A
Ζώνη 2	Ηνωμένα Αραβικά Εμιράτα, Σαουδική Αραβία, Νιγηρία, Κένυα	TN-050100B4, τάση εξόδου / ρεύμα 5.0V/1.0A

~ Σημαντικές οδηγίες για τη χρήση Μπαταρίες-SIM-Κλήσεις έκτακτης ανάγκης-SAR- Επισκευές

1. Για να παρατείνετε τη διάρκεια ζωής της μπαταρίας σας, χρησιμοποιήστε μόνο φορτιστές και μπαταρίες WIKO. Αντικατάσταση της μπαταρίας με το μοντέλο που δεν συμμορφώνεται, μπορεί να οδηγήσει σε έκρηξη.
2. Ποτέ μην πετάτε τις μπαταρίες στη φωτιά και οπωσδήποτε ακολουθήσει τις οδηγίες που ίσχυουν σε σχέση με την ανακύκλωση των χρησιμοποιημένων μπαταριών και τηλεφώνων.
3. Να είστε προσεκτικοί για να μην σπάσετε ή να μην βλάψετε την μπαταρία, καθώς αυτό μπορεί να προκαλέσει βραχυκύκλωμα και υπερθέρμανση.
4. Μην αποσυναρμολογείτε την μπαταρία σε μέρη.
5. Η μπαταρία μπορεί να επαναφορτιστεί εκατοντάδες φορές πριν γίνει απαραίτητο να αντικατασταθεί. Η μπαταρία μπορεί να αντικατασταθεί όταν αρχίσει να εμφανίζει σημάδια απώλειας αντοχής.
6. Μην χρησιμοποιείτε το κινητό τηλέφωνο για πολύ ώρα, και θυμηθείτε να φορτίσετε την μπαταρία με σκοπό τη βελτιστοποίηση της ωφέλιμης ζωής της.
7. Μην πετάτε τις μπαταρίες μαζί με τα οικιακά

απορρίμματα: ανακυκλώστε τις σύμφωνα με τις οδηγίες του κατασκευαστή. Εάν η μπαταρία έχει υποστεί βλάβη, επικοινωνήστε με την υπηρεσία εξυπηρέτησης καταναλωτών ή το πλησιέστερο εξουσιοδοτημένο σέρβις της WIKO.

8. Απενεργοποιήστε το φορτιστή από την πρίζα όταν η μπαταρία είναι πλήρης για να μειωθεί η κατανάλωση ενέργειας.
9. Μην αφήνετε την μπαταρία να φορτίσει για περισσότερο από μία εβδομάδα, διότι αυτό μπορεί να οδηγήσει σε υπερφόρτωση της συσκευής και τη μείωση της διάρκειας ζωής της.
10. Χρησιμοποιήστε την κάρτα SIM προσεκτικά: αν φαίνεται βρώμικη, σκουπίστε την με μαλακό πανί.
11. Κλήσεις έκτακτης ανάγκης: Οι αριθμοί έκτακτης ανάγκης ενδέχεται να μην είναι διαθέσιμοι σε όλα τα δίκτυα κινητής τηλεφωνίας σε απομονωμένες περιοχές και στις περιοχές που δεν καλύπτονται από το δίκτυο. Παρακαλούμε επικοινωνήστε με το φορέα του δικτύου σας.
12. Έκθεση σε ραδιοσυχνότητες: Το κινητό σας τηλέφωνο έχει σχεδιαστεί και κατασκευαστεί σύμφωνα με τις διεθνείς οδηγίες (ICNIRP¹) για την έκθεση σε ραδιοσυχνότητες. Αυτές οι οδηγίες, με βάση διάφορες μελέτες και έρευνες, έχουν αναπτυχθεί από ανεξάρτητους επιστημονικούς οργανισμούς για να

εξασφαλίσουν την ασφάλεια του κάθε χρήστη κινητού τηλεφώνου. Πληροφορίες για την ασφάλεια σχετικά με την έκθεση σε ραδιοκύματα βασίζονται σε μονάδα μέτρησης που ονομάζεται SAR (ειδικός αριθμός απορρόφησης). Οι διεθνείς οδηγίες έθεσαν αυτό το όριο στα 2W/kg*. Κατά τη δοκιμή για την τιμή SAR, το τηλέφωνο χρησιμοποιείται σε τυπικές θέσεις.

Παρόλο που η τιμή SAR καθορίζεται κατά την χρήση της συσκευής στη μέγιστη ισχύ, ο πραγματικός ειδικός ρυθμός απορρόφησης κατά τη χρήση του τηλεφώνου μπορεί να είναι πολύ χαμηλότερο από τη μέγιστη τιμή. Το τηλέφωνο είναι σχεδιασμένο να λειτουργεί σε διάφορα επίπεδα ισχύος έτσι ώστε να χρησιμοποιείται μόνο η ισχύς που χρειάζεται για να συνδεθεί με το δίκτυο. Διεθνής Επιτροπή για την προστασία από ionίζουσες ακτινοβολίες έθεσαν αυτό το όριο στα 2W/kg*. Κατά τη δοκιμή για την τιμή SAR, το τηλέφωνο χρησιμοποιείται σε τυπικές θέσεις.

Ως εκτούτου, όλα τα μοντέλα κινητών τηλεφώνων υποβάλλονται σε έλεγχο πριν κυκλοφορήσουν στην αγορά για να εξασφαλιστεί ότι συμμορφώνονται με τις απαιτήσεις της Οδηγίας R & TTE.

Η οδηγία αυτή θεσπίζει αυστηρούς κανόνες που εγγύωνται την ασφάλεια των χρηστών των συσκευών

και αποτρέπουν τυχόν κινδύνους για την υγεία.

Η μέγιστη τιμή SAR ελέγχεται για αυτή τη συσκευή όταν χρησιμοποιείται στην κανονική θέση δίπλα στο αυτί, ανέρχεται σε 0.358 W/kg και 0.295 W/kg όταν χρησιμοποιείται κοντά στο σώμα, σε ελάχιστη απόσταση 1,5 cm. Η συσκευή συμμορφώνεται με τους κανόνες σχετικά με την έκθεση σε ραδιοσυχνότητες όταν χρησιμοποιείται στη σωστή θέση δίπλα στο αυτί ή σε απόσταση από το σώμα σε τουλάχιστον 1,5 cm. Η συσκευή χρησιμοποιεί σύνδεση υψηλής ποιότητας για τη μεταφορά αρχείων, δεδομένων και μηνυμάτων. Περιστασιακά, η μεταφορά αρχείων ή μηνυμάτων ενδέχεται να καθυστερήσει μέχρι να γίνει διαθέσιμη στο δίκτυο. Όταν συμβαίνει αυτό, φροντίστε να ακολουθήσετε τις οδηγίες σχετικά με την απόσταση για να πραγματοποιηθεί η μεταβίβαση. Εάν χρησιμοποιείτε τη θήκη κινητού τηλεφώνου για τη ζώνη ή πορτοφόλι για το τηλέφωνό σας, δεν πρέπει να έχουν επάνω τους μεταλλικά εξαρτήματα και πρέπει να βρίσκεται σε απόσταση τουλάχιστον 1,5 cm από το σώμα.

* Οριακή τιμή SAR για τα κινητά τηλέφωνα είναι 2,0 Watt ανά κιλό σωματικού βάρους (W/kg) κατά μέσο όρο πάνω από δέκα γραμμάρια ιστού. Οι τιμές του SAR ενδέχεται να διαφέρουν ανάλογα με τα πρότυπα για την υποβολή εκθέσεων που είναι σε ισχύ σε διαφορετικές .

Συμβουλές για τη μείωση του επιπέδου έκθεσης

Σας συνιστούμε να χρησιμοποιήσετε το τηλέφωνό σας σε συνθήκες καλής πρόσφυσης, προκειμένου να μειωθεί η ακτινοβολία. Συνιστάται να περιορίσετε το χρόνο χρήσης του τηλεφώνου σε υπόγεια γκαράζ και κατά τη διάρκεια του ταξιδιού με αυτοκίνητο ή τρένο, κ.λπ.

Τους όρους της λήψης του σήματος δείχνουν τα σύμβολα στην οθόνη σας: όσες περισσότερες γραμμές υπάρχουν, τόσο καλύτερη είναι η λήψη.

Συνιστούμε τη χρήση των ακουστικών με σκοπό τη μείωση της έκθεσης σε ακτινοβολία του τηλεφώνου.

Για να μειωθούν οι αρνητικές επιπτώσεις της παρατεταμένης έκθεσης σε ακτινοβολία, προτείνουμε οι έφηβοι να κρατάνε το τηλέφωνο μακριά από το κάτω μέρος της κοιλιάς και οι έγκυες γυναίκες να κρατάνε το τηλέφωνο μακριά από την κοιλιά.

13. Η αποκατάσταση του τηλεφώνου σας πρέπει να εκτελείται από εξουσιοδοτημένο κέντρο επισκευών. Αν η επισκευή γίνεται από μη εξουσιοδοτημένο πρόσωπο, η εγγύηση της WIKO θα ακυρωθεί.

14. Ο κωδικός IMEI είναι σειριακός αριθμός που χρησιμοποιείται για την αναγνώριση της συσκευής και με σκοπό την υποστήριξη μετά την πώληση.

Το κωδικό IMEI μπορείτε να βρείτε με μερικούς τρόπους:

- Πληκτρολογήστε * # 06 # στο πληκτρολόγιο του

κινητού τηλεφώνου.

- Δείτε τη συσκευασία του τηλεφώνου.

- Αφαιρέστε την μπαταρία από τη συσκευή: το πίσω μέρος της συσκευής υπάρχει μια ετικέτα με το δικό σας κωδικό IEMI. (Για συσκευές με μπαταρίες διάρκειας ο κωδικός IMEI είναι χαραγμένος στο πίσω μέρος της συσκευής)

ΣΗΜΕΙΩΣΗ

Η εγγύηση της **WIKO** δεν καλύπτει φυσιολογική φθορά που προκαλείται από τη χρήση της συσκευής (μπαταρία, οθόνη, πληκτρολόγιο, φακός της κάμερας, κλπ).

Σύμβαση χρήσης δεδομένων

Η WIKO προσφέρει δωρεάν υπηρεσία καταχώρησης του τηλεφώνου σας, κάτι που θα επιτρέπει στους μηχανικούς μας να συνδεθούν με τα φυσικά δεδομένα του τηλεφώνου σας, ώστε να μπορούν να σας πουν το μοντέλο και τις προδιαγραφές της συσκευής σας σε πραγματικό χρόνο. Σε αντάλλαγμα, οι μηχανικοί μπορούν να σας ενημερώσουν για τις νέες ενημερωμένες εκδόσεις διαθέσιμες για το σύστημά σας και να σας προειδοποιήσουν για τα τυχόν τεχνικά προβλήματα σε ένα συγκεκριμένο μοντέλο ή σειρά τηλεφώνου. Επιπλέον, η υπηρεσία αυτή μας επιτρέπει να σας ενημερώσουμε αμέσως σε περίπτωση βλάβης, το συντομότερο δυνατό, ώστε να είναι σε θέση να σας προσφέρουν μια τεχνική λύση. Η συλλογή των πληροφοριών αυτών είναι απαραίτητη για να μπορέσει η WIKO να σας προτείνει κατάλληλες ενημερώσεις για το κινητό σας τηλέφωνο.

Με την καταχώρηση του τηλεφώνου σας, χορηγείτε την άδεια στην εταιρεία WIKO και στους μηχανικούς της να συλλέγουν, να φυλάσσουν, να αναλύουν και να χρησιμοποιούν διαγνωστικά και τεχνικά δεδομένα καθώς και τα δεδομένα των χρηστών (καθώς και άλλες σχετικές πληροφορίες), συμπεριλαμβανομένων, χωρίς περιορισμό, πληροφορίες σχετικά με τη συσκευή WIKO, το σύστημα του λογισμικού και τις εφαρμογές σας. Η συλλογή αυτών των πληροφοριών θα πραγματοποιείται τακτικά, προκειμένου να διευκολυνθεί η παροχή των νέων εκδόσεων των υπηρεσιών και υποστήριξης λογισμικού, καθώς και μια ποικιλία από άλλες υπηρεσίες που είναι διαθέσιμες στους χρήστες (κατά περίπτωση), σε συνδυασμό με το λογισμικό της συσκευής σας.

Η WIKO μπορεί να χρησιμοποιήσει αυτές τις πληροφορίες χωρίς να αποκαλύψει την ταυτότητα των χρηστών με σκοπό την κατάρτιση των προσφορών και τη βελτίωση των προϊόντων και των υπηρεσιών για τον χρήστη.

Με αυτή την υπηρεσία, η εταιρεία WIKO δεν έχει πρόσβαση στο περιεχόμενό σας ούτε στις προσωπικές σας πληροφορίες.

Για καταχώρηση του τηλεφώνου WIKO για λίγο στο

ασύρματο δίκτυο internet. Αυτό μπορεί να οδηγήσει σε μια χρέωση για τη σύνδεση με το δίκτυο κινητής τηλεφωνίας, την οποία πληρώνετε εσείς, ανάλογα με τη σύμβαση που έχετε υπογράψει με την εταιρεία κινητής τηλεφωνίας.

Σας συνιστούμε να χρησιμοποιήσετε σύνδεση Wi-Fi, επειδή σε αυτό το είδος της σύνδεσης δεν υπάρχει όριο στη μεταφορά δεδομένων (αν έχετε περιορισμένο ποσό των δεδομένων που μπορούν να ανταλλάσσονται), ενώ η σύνδεση είναι ταχύτερη.

Οι πληροφορίες που λαμβάνονται υπόκεινται σε ηλεκτρονική επεξεργασία προκειμένου να γίνει πρόσβαση στα φυσικά δεδομένα του τηλεφώνου σας. Αυτά τα δεδομένα θα αποθηκεύονται στην εταιρεία WIKO σε ειδική, ασφαλή τοποθεσία το περισσότερο για τρία χρόνια μετά τη συλλογή πληροφοριών και ανάλογα με τη φύση των εν λόγω δεδομένων. **Ο λήπτης των πληροφοριών είναι η WIKO SAS.**

Έχετε το δικαίωμα να έχετε πρόσβαση, να τροποποιήσετε, να επεξεργαστείτε ή να διαγράψετε τις προσωπικές σας πληροφορίες που παρέχετε κατά την καταχώρηση. Το δικαίωμα αυτό μπορεί να επιτευχθεί με την επικοινωνία με την εταιρεία WIKO SAS, στην ακόλουθη διεύθυνση: 1 rue Capitaine Dessemond, 13007 MARSEILLE, FRANCE.

~Ανακύκλωση



Το σύμβολο διαγραμμένου δοχείου απορριμμάτων, όπως φαίνεται σε αυτό το εγχειρίδιο, σημαίνει ότι το προϊόν υπόκειται στις απαιτήσεις της Ευρωπαϊκής Οδηγίας αρ. 2002/96/ΕΚ η οποία προβλέπει ότι οι ηλεκτρονικές και ηλεκτρικές συσκευές, μπαταρίες και αξεσουάρ πρέπει να απορρίπτονται με επιλεκτική συλλογή αποβλήτων. Βεβαιωθείτε, όταν το τηλέφωνό σας δεν είναι πλέον χρησιμοποιήσιμο, να το απορρίψτε σε κατάλληλο κάδο απορριμμάτων ή να το επιστέψετε στον έμπορο λιανικής. Με τον τρόπο αυτό θα συμβάλλετε στην άμβλυνση των κινδύνων για την υγεία και το περιβάλλον.

Οι τοπικές αρχές, οι λιανοπωλητές και οι εθνικές ενώσεις παραγωγών μπορεί να σας δώσουν τις απαραίτητες πληροφορίες σχετικά με τη διάθεση των παλαιών συσκευών.

"Οι λεπτομέρειες και οι όροι της εγγύησης του κατασκευαστή μπορεί να βρεθούν στην ακόλουθη διεύθυνση www.wikomobile.com

ΔΗΛΩΣΗ ΣΥΜΜΟΡΦΩΣΗΣ



Εμείς, η εταιρεία WIKO SAS - 1, rue Capitaine Dessemond - 13007 - Marseille - FRANCE, δηλώνουμε ότι το **κινητό τηλέφωνο LENNY3** συμμορφώνεται με τα πρότυπα και τις διατάξεις των ακόλουθων οδηγιών:

SAFETY : EN 60950-1: 2006+A11: 2009+A1: 2010+A12: 2011+A2 :2013/ **EMC** : EN 301 489-1 V1.9.2; EN 301 489-3 V1.6.1; EN 301 489-7 V1.3.1; EN 301 489-17 V2.2.1; EN 301 489-24 V1.5.1; EN 61000-3-2:2014; EN 61000-3-3: 2013; EN 55022:2010/ AC:2011 EN55024: 2010/ **SAR** : EN 50360: 2001/A1: 2012; EN 62209-1: 2006; EN 62209-2: 2010; EN 50566:2013; EN 62479: 2010/ **RADIO** : EN 301 511 V9.0.2 (2003-03); EN 300 328 V1.9.1; EN 301 908-1 V7.1.1; EN 301 908-2 V6.2.1; EN 300 440-1 V1.6.1; EN 300 440-2 V1.4.1

Η διαδικασία που εφαρμόστηκε για τις ανάγκες της Δήλωσης συμμόρφωσης απαιτείται από το άρθρο 10.5 της Οδηγίας 1999/5/EK, και πραγματοποιήθηκε υπό την επίβλεψη του ακόλουθου οργανισμού:

PHOENIX TESTLAB GmbH, Königswinkel 10

D-32825 Blomberg, Γερμανία

www.phoenix-testlab.de

Τηλέφωνο: +49(0)5235-9500-0 / Φαξ: +49(0)5235-9500-10

Πλήρης εκδοχή του κειμένου της Δήλωσης Συμμόρφωσης για αυτή τη συσκευή είναι διαθέσιμη μετά από έγγραφη αίτηση στην ακόλουθη διεύθυνση:

WIKO SAS - 1, rue Capitaine Dessemond - 13007 - Marseille - FRANCE

CE 0700

23/01/2016

Michel ASSADOURIAN / CEO

(Ημερομηνία)

(Ονοματεπώνυμο αρμόδιου υπαλλήλου)



WIKO SAS

1, rue Capitaine Dessemond
13007 Marseille
FRANCE

www.wikomobile.com



Η παρατεταμένη ακρόαση μουσικής
μέγιστης έντασης μπορεί να
προκαλέσει βλάβη στην ακοή σας.

GR

Wiko SAS | 1, rue Capitaine Dessemond - 13007 Marseille - France
Tel +33 4 88 08 95 15 | Fax +33 4 88 08 95 20
wikomobile.com | SIRET 530 072 206 00028 - APE 4652Z