



SERIE SC07H40***
SERIE SC15H40***
SERIE SC07K41***
SERIE SC05K41***

Staubsauger Benutzerhandbuch

02 Sicherheitsinformationen

06 Zusammenbau

Bezeichnungen der Teile / Einsatzbereiche
der Bürsten

08 Verwenden des Staubsaugers

Verwenden der Handgriffsteuerung /
Verwenden des Gehäuses

09 Reinigung und Pflege

Reinigen des Raumluftfilters / Reinigen des
Rohrs / Reinigen des Schlauchs / Reinigen der
Filtereinheit / Reinigen des Staubbehälters /
Pflege der Mini-Turbobürste / Reinigen der
motorbürste / Reinigen der zweistufenbürste /
Reinigen der parkettbürste / Reinigen der
polsterbürste / Aufbewahrung
des staubsaugers

14 Hinweise und Vorsichtsmaßnahmen

Im Betrieb / Informationen zur Aufbewahrung / Reinigung
und Wartung

15 Fehlerbehebung / Produktaufkleber

- * Lesen Sie die Anweisungen sorgfältig durch, ehe Sie das Gerät in Betrieb nehmen.
- * Nur zum Einsatz in geschlossenen Räumen geeignet.

Deutsch

imagine the possibilities

Vielen Dank, dass Sie sich für ein Gerät von
Samsung entschieden haben.

SAMSUNG

Sicherheitsinformationen

SICHERHEITSINFORMATIONEN





- Lesen Sie vor der Verwendung des Geräts die Bedienungsanleitung gründlich durch, und bewahren Sie sie zum späteren Nachschlagen auf.



- Da die folgenden Hinweise zum Betrieb für verschiedene Modelle gelten, können die Eigenschaften Ihres Geräts leicht von den in dieser Bedienungsanleitung beschriebenen Merkmalen abweichen.

SYMBOLS DER GEFAHREN-/WARNHINWEISE

	Dieses Symbol weist darauf hin, dass Lebensgefahr oder ein ernsthaftes Verletzungsrisiko besteht.
	Dieses Symbol weist darauf hin, dass die Gefahr von Personen- oder Sachschäden besteht.

WEITERE VERWENDETE SYMBOLE

	Dieses Symbol weist darauf hin, dass Sie etwas auf jeden Fall tun müssen.
--	---



Dieses Gerät ist nur zum Gebrauch im Haushalt bestimmt.

Verwenden Sie diesen Sauger nicht, um Bauabfälle oder Schmutz zu entfernen. Reinigen Sie die Filter in regelmäßigen Abständen, um ein Verstopfen mit Feinstaub zu vermeiden.

Verwenden Sie dieses Gerät nicht, wenn einer der Filter entfernt wurde.

Bei Nichteinhaltung dieser Anweisungen können Schäden an den internen Komponenten und ein Verlust des Garantieanspruchs die Folge sein.

WICHTIGE SICHERHEITSHINWEISE

ALLGEMEIN

- Lesen Sie alle Anweisungen sorgfältig durch. Vergewissern Sie sich vor dem Einschalten, dass die Spannung Ihrer Stromversorgung mit der auf dem Typenschild an der Unterseite des Geräts übereinstimmt.
- **WARNUNG:** Verwenden Sie das Gerät nicht, wenn der Teppich oder Boden nass ist.

- Wenn Haushaltsgeräte in der Nähe von Kindern betrieben werden, ist eine sorgsame Aufsicht notwendig. Lassen Sie nicht zu, dass das Gerät als Spielzeug verwendet wird. Lassen Sie nicht zu, dass das Gerät unbeaufsichtigt läuft. Verwenden Sie das Gerät nur zu den in dieser Bedienungsanleitung beschriebenen Zwecken.
- Verwenden Sie den Sauger niemals ohne Staubbehälter.
- Leeren Sie den Staubbehälter, ehe er voll ist. So gewährleisten Sie stets optimale Leistung.
- Verwenden Sie das Gerät nicht, um Streichhölzer, glühende Asche oder Zigarettenstummel aufzusaugen. Halten Sie das Gerät von Öfen und anderen Wärmequellen fern. Durch Hitze können sich die Kunststoffteile des Geräts verformen oder verfärben.
- Vermeiden Sie es, schwere oder scharfe Gegenstände mit dem Gerät aufzusaugen, da sie das Gerät beschädigen können.
Stellen Sie sich nicht auf den Schlauch. Stellen Sie keine Gewichte auf den Schlauch. Blockieren Sie nicht den Sauganschluss oder den Luftauslass.
- Schalten Sie das Gerät mit dem Schalter am Gehäuse aus, ehe Sie den Netzstecker aus der Steckdose ziehen. Ziehen Sie den Stecker aus der Steckdose, ehe Sie den Staubbehälter leeren. Um Schäden zu vermeiden, fassen Sie zum Herausziehen den Stecker selbst und nicht das Kabel an.
- Dieses Gerät darf von Kindern ab 8 Jahren und Personen mit verminderten körperlichen, sensorischen oder geistigen Fähigkeiten oder einem Mangel an Erfahrung und Wissen nur bedient werden, wenn sie unter Aufsicht stehen oder eine Unterweisung zum sicheren Umgang mit dem Gerät erhalten haben und die damit verbundenen Gefahren verstehen. Kinder dürfen nicht mit dem Gerät spielen. Kinder dürfen bei Reinigung und Wartung nur dann helfen, wenn sie dabei beaufsichtigt werden.
- Kinder müssen beaufsichtigt werden, um zu verhindern, dass sie mit dem Gerät spielen.
- Der Stecker muss vor dem Reinigen oder Warten des Geräts aus der Steckdose gezogen werden.
- Von der Verwendung eines Verlängerungskabels wird abgeraten.
- Wenn Ihr Gerät nicht ordnungsgemäß arbeitet, trennen Sie es von der Stromversorgung, und wenden Sie sich an qualifiziertes Fachpersonal.
- Falls das Netzkabel beschädigt ist, muss es vom Hersteller oder vom Kundendienst bzw. von einer entsprechend qualifizierten Fachkraft ausgetauscht werden, um Gefahren auszuschließen.
- Tragen Sie das Gerät nicht am Schlauch. Verwenden Sie den Handgriff am Gerät selbst.
- Ziehen Sie das Gerät aus der Steckdose, wenn Sie es nicht verwenden. Schalten Sie den Strom aus, ehe Sie den Stecker herausziehen.
- Verwenden Sie es nicht, um Wasser aufzusaugen.
- Tauchen Sie das Gerät zum Reinigen nicht ins Wasser.
- Der Schlauch muss regelmäßig überprüft werden, und darf in beschädigtem Zustand nicht verwendet werden.
- Wenden Sie sich für einen Austausch an den Hersteller oder den Kundendienst.

Sicherheitsinformationen



WARNUNG

Hinweise zur Stromversorgung

- ▶ Beugen Sie der Gefahr eines Stromschlags oder Brands vor.
 - Beschädigen Sie nicht das Netzkabel.
 - Ziehen Sie niemals am Kabel, um den Netzstecker aus der Steckdose zu ziehen, und berühren Sie den Netzstecker nicht mit nassen Händen.
 - Schließen Sie das Gerät ausschließlich an eine eigens dafür bestimmte Steckdose mit der in Ihrem Land üblichen Nennspannung und niemals an eine Steckerleiste an, die für weitere Geräte verwendet wird.
 - Verwenden Sie keine beschädigten Netzstecker bzw. Netzkabel und keine losen Steckdosen.
 - Schalten Sie das Gerät vor dem Anschließen (oder Trennen) des Netzsteckers an die Steckdose aus und stellen Sie sicher, dass Ihre Finger nicht in Kontakt mit dem Stift des Netzsteckers kommen.
 - Bauen Sie das den Staubsauger nicht auseinander, und manipulieren Sie es nicht. Wenden Sie sich bei einem beschädigten Netzkabel an den Hersteller oder ein Kundendienstzentrum, um es von einer qualifizierten Fachkraft austauschen zu lassen.
 - Entfernen Sie Staub und sonstige Fremdpartikel vom Ladestift und den Kontakten des Netzsteckers.
- ▶ Bei Gasaustritt oder bei Verwendung von brennbaren Sprays wie z. B. einem Staubentferner, berühren Sie keinesfalls die Steckdose und öffnen Sie die Fenster, um den Raum zu lüften.
 - Andernfalls besteht Explosions- oder Brandgefahr.



WARNUNG

Bei Verwendung und Wartung

- ▶ Verwenden Sie dieses Produkt nicht im Freien, denn es ist nur für den Einsatz in geschlossenen Räumen bestimmt.
 - Andernfalls besteht die Gefahr von Fehlfunktionen und Beschädigungen.
 - * Außenreinigung: Stein, Zement
 - * Billardzimmer: Kreidestaub
 - * Aseptischer Raum eines Krankenhauses
- ▶ Verwenden Sie den Staubsauger nicht, um Flüssigkeiten (wie Wasser), Klingen, Stifte oder Glut aufzusaugen.
 - Andernfalls besteht die Gefahr von Fehlfunktionen und Beschädigungen.
- ▶ Achten Sie darauf, dass Kinder den Staubsauger im Betrieb nicht anfassen.
 - Die Kinder könnten sich verbrennen, wenn das Gehäuse überhitzt ist.
- ▶ Klettern Sie nicht auf das Gehäuse und vermeiden Sie jegliche Schlageinwirkung darauf.
 - Dies kann zu Verletzungen oder Sachschäden führen.
- ▶ Verwenden Sie zum Anzuheben oder Tragen des Staubsaugers den Tragegriff.
- ▶ Heben oder tragen Sie den Staubsauger nicht, wenn sich eine Bürste in der Bürstenhalterung befindet.
- ▶ Verwenden Sie ein trockenes Tuch oder ein Handtuch, um das Gehäuse zu reinigen und denken Sie daran, den Staubsauger vor der Reinigung vom Stromnetz zu trennen. Sprühen Sie kein Wasser direkt auf das Gerät und verwenden Sie für die Reinigung weder flüchtige Stoffe (wie Benzol, Verdünner oder Alkohol) noch andere brennbare Sprays (wie ein Staubentferner).
 - Wenn Wasser oder andere Flüssigkeiten in das Produkt gelangen und es zu Fehlfunktionen kommt, schalten Sie das Gerät mit dem Netzschalter am Gehäuse aus, ziehen Sie den Netzstecker und wenden Sie sich dann an ein Kundendienstzentrum.

- ▶ Verwenden Sie keine Laugen oder Industriereinigungsmittel, Luftfrischer oder Säuren (Essigsäure), um die waschbaren Teile des Staubsaugers zu reinigen (siehe folgende Tabelle).
 - Andernfalls kann es zu Beschädigungen, Verformungen oder Verfärbungen der Kunststoffteile kommen.

Waschbare Teile		Staubbehälter am Gehäuse, Staubfilter, Schwammfilter,
Zulässige Reinigungsmittel	Neutrales Reinigungsmittel	Küchenreiniger
Unzulässige Reinigungsmittel	Alkalische Reinigungsmittel	Bleichmittel, Formenreiniger usw.
	Saure Reinigungsmittel	Paraffinöl, Emulgator usw.
	Industriereiniger	NV-I, PB-I, Opti, Alkohol, Aceton, Benzol, Verdünner usw.
	Luftfrischer	Luftfrischer (Spray)
	Öl	Tier- oder Pflanzenöl
	usw.	Essbare Essigsäure, Essig, Eisessig usw.

 **VORSICHT** **Im Betrieb**

- ▶ Verwenden Sie das Rohr ausschließlich zum dafür vorgesehenen Zweck.
 - Dies kann zu Verletzungen oder Sachschäden führen.
- ▶ Wenn Sie den Griff des Staubbehälters im Betrieb hochziehen, löst eine Sicherheitseinrichtung aus und das Betriebsgeräusch kann sich verändern.
 - Die Betriebsgeräusche können sich ändern, wenn Sie den Griff des Staubbehälters im Betrieb anfassen, aber das runde Rohr auf der Unterseite des Staubbehälters verhindert, dass Staub austritt.
- ▶ Ziehen Sie Stecker des Staubsaugers aus der Steckdose, wenn Sie ihn längere Zeit nicht verwenden.
 - Andernfalls besteht die Gefahr von Stromschlägen oder einem Brand.
- ▶ Ziehen Sie das Netzkabel nicht über die gelbe Markierung hinaus und halten Sie das Netzkabel mit einer Hand fest, wenn Sie es wieder aufwickeln lassen.
 - Das Netzkabel kann beschädigt werden, wenn Sie versuchen, es über die gelbe Markierung hinaus zu ziehen, und wenn Sie es beim Aufwickeln nicht festhalten, kann es außer Kontrolle geraten und Verletzungen oder Sachschäden verursachen.
- ▶ Bei ungewöhnlichen Geräuschen, Gerüchen oder Rauch, der aus dem Staubsauger austritt, ziehen Sie sofort den Netzstecker und wenden Sie sich an ein Kundendienstzentrum.
 - Es besteht die Gefahr eines Stromschlags oder Brandes.
- ▶ Verwenden Sie den Staubsauger nicht an Stellen in der Nähe von Heizgeräten (z. B. Herd), brennbaren Sprays oder entflammenden Materialien.
 - Dies kann zu Feuer oder zur Verformung des Geräts führen.

Zusammenbau

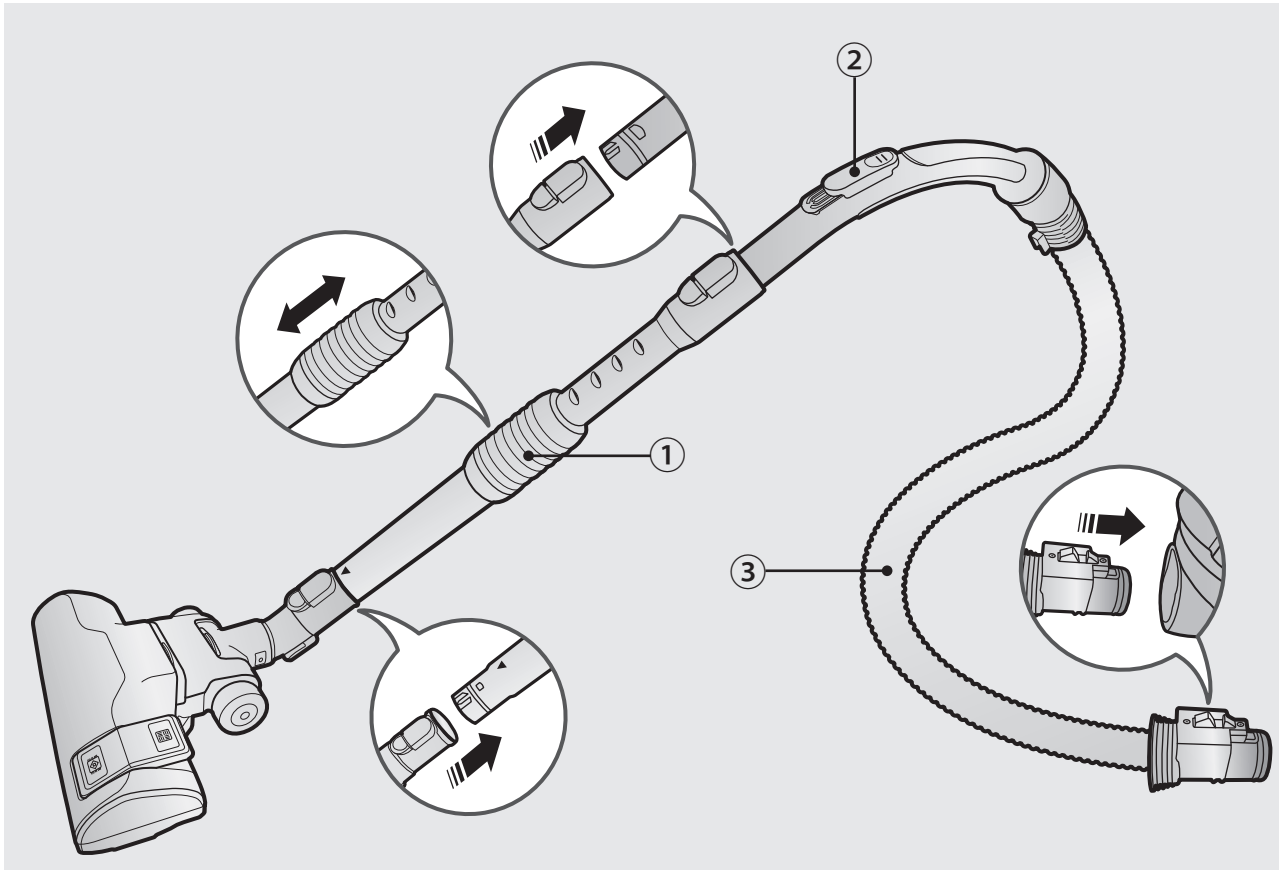

Zubehör

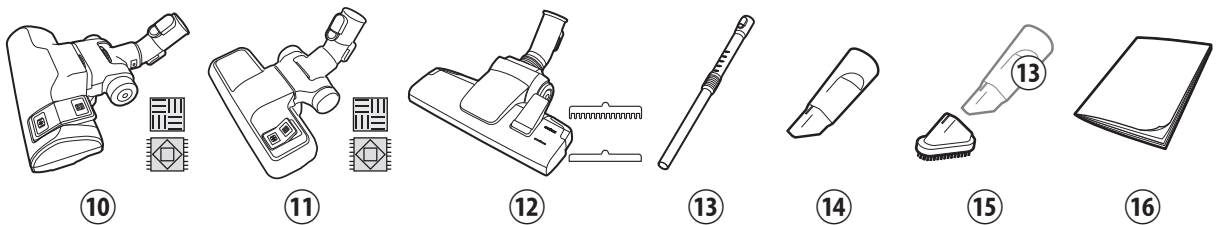

*   Glatte Böden /   Teppich

Optionen (Vom Model abhängig)

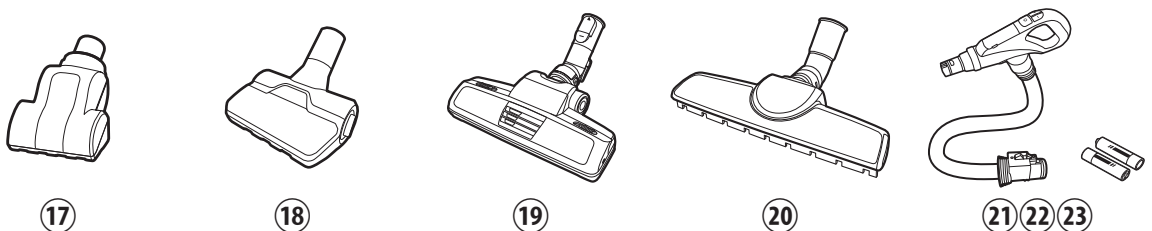

Bezeichnungen der Teile

- ① Rohr (SERIE SC07H40*** / SERIE SC07K41*** / SERIE SC05K41***)
- ② Handgriffsteuerung (SERIE SC07H40**V / SERIE SC07K41*0V* / SERIE SC05K41***)
- ③ Schlauch
- ④ Staubbehälter
- ⑤ Taste für die Kabelaufwicklung
- ⑥ Netztaste
- ⑦ Filterleuchte
- ⑧ Netzkabel
- ⑨ Raumluftfilter
- ⑩ Zweistufenbürste (SERIE SC07H40**V / SERIE SC07K41***)
- ⑪ Zweistufenbürste (SERIE SC05K41***)
- ⑫ Zweistufenbürste (SERIE SC15H40**V)
- ⑬ Rohr (SERIE SC15H40***)
- ⑭ 2-in-1-Saugaufsätze (Flachdüse)
- ⑮ 2-in-1-Saugaufsätze (Staubbürste)
- ⑯ Benutzerhandbuch
- ⑰ Mini-Turbobürste
- ⑱ Polsterbürste
- ⑲ Motorbürste
- ⑳ Parkettbürste
- ㉑ Handgriffsteuerung (SERIE SC07K41*0H* / SERIE SC07H40**H / SERIE SC05K41***)
- ㉒ Schlauch
- ㉓ Batterien

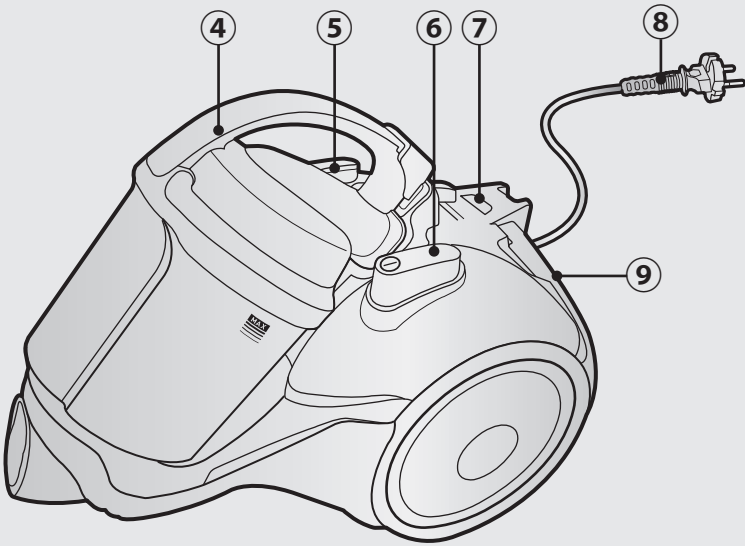

Einsatzbereiche der Bürsten

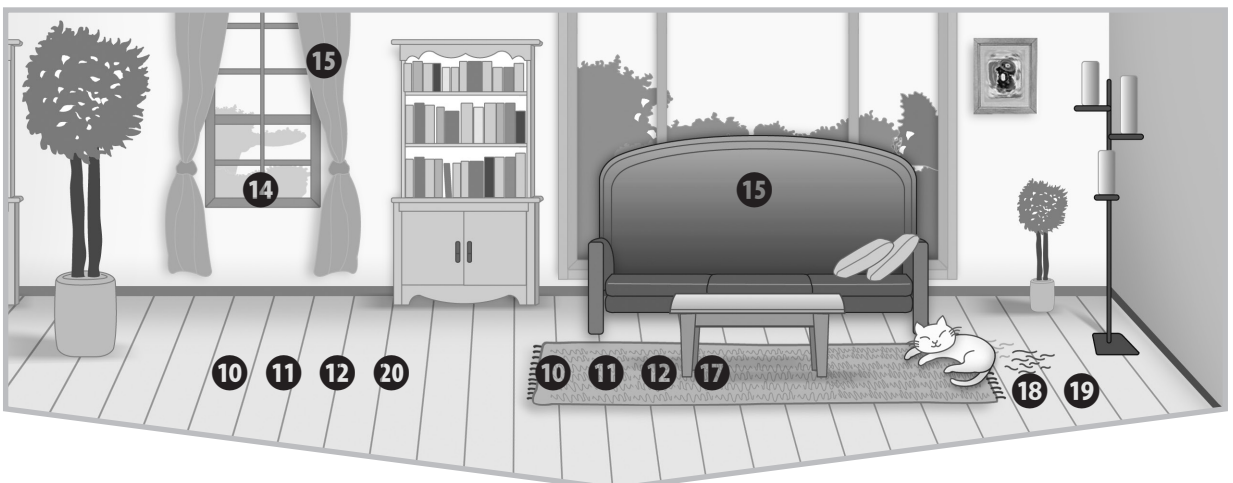

Verwenden des Staubsaugers

Verwenden der Handgriffsteuerung

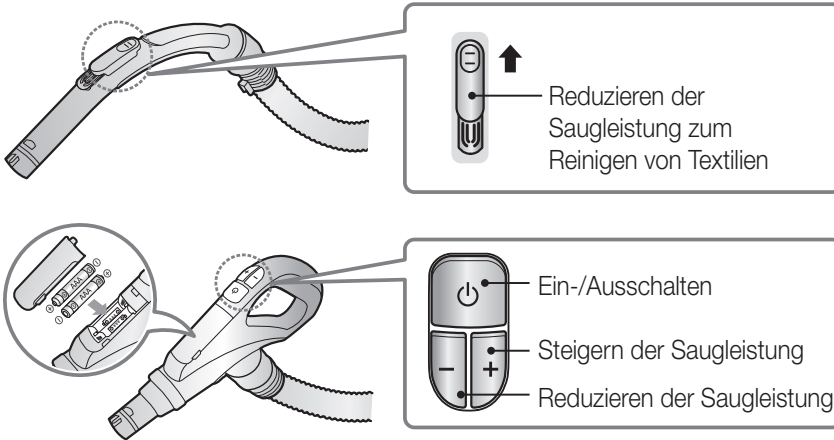

Verwenden des Gehäuses

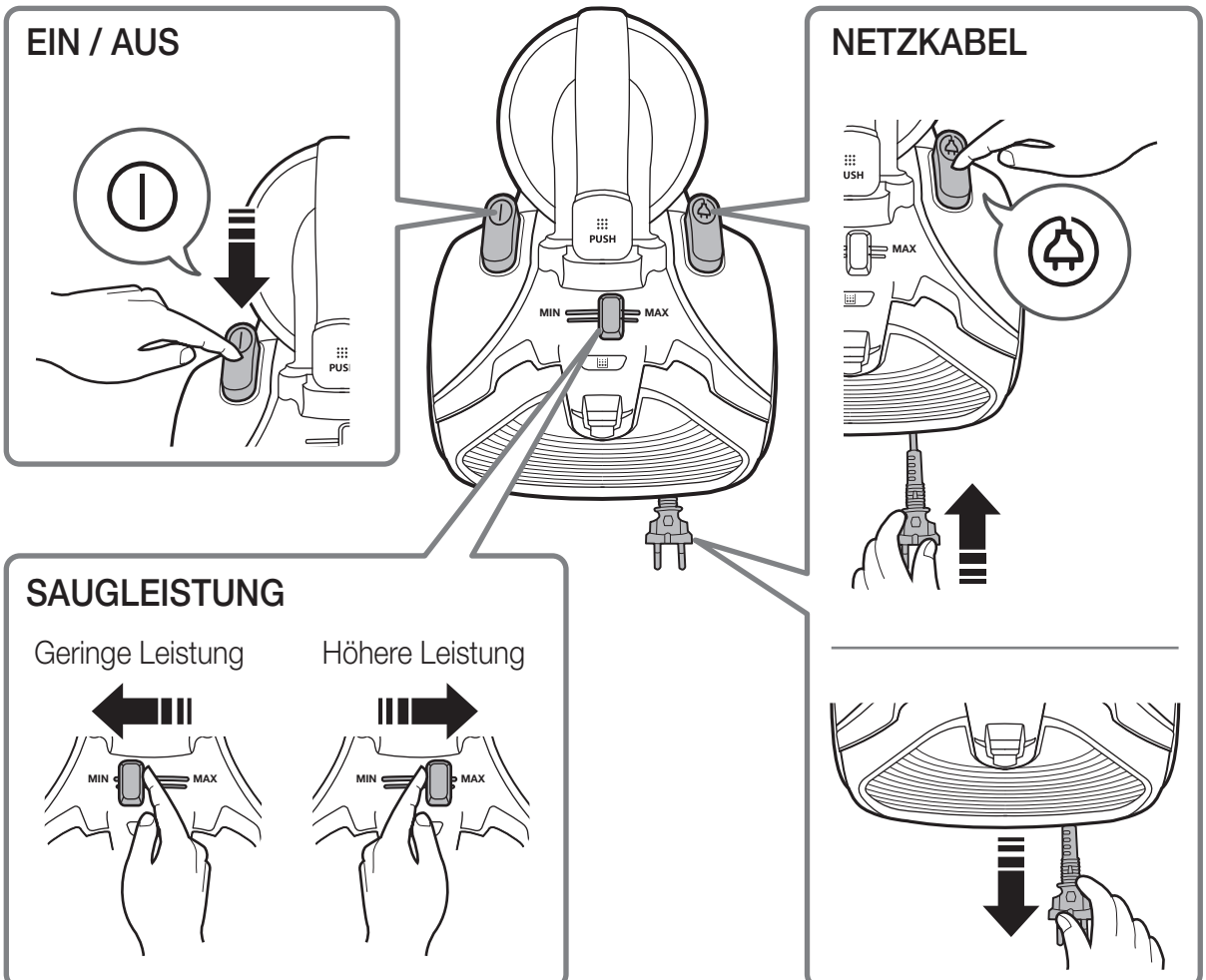

Reinigung und Pflege

Reinigen des Raumlufffilters

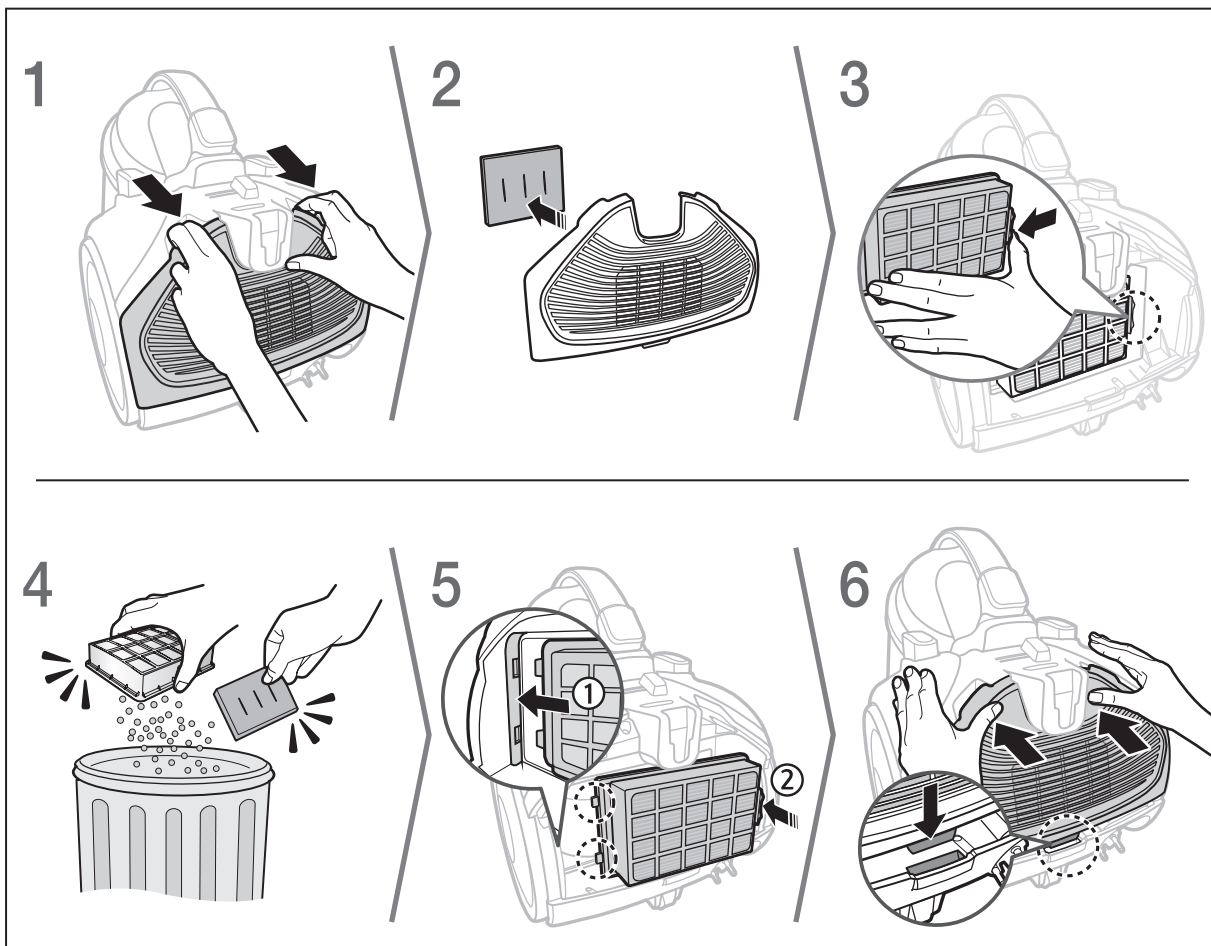

Reinigen des Rohrs

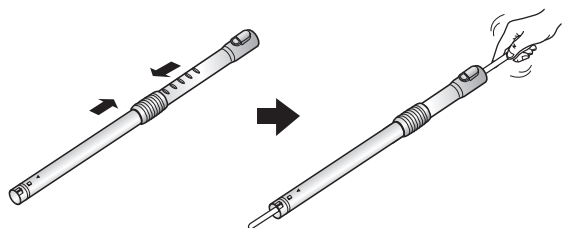

Reinigen des Schlauchs

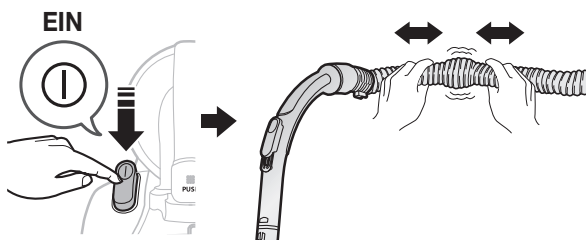

Reinigung und Pflege

Wann muss der Staubbehälter geleert werden?

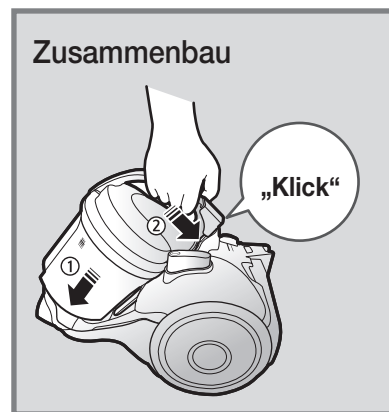
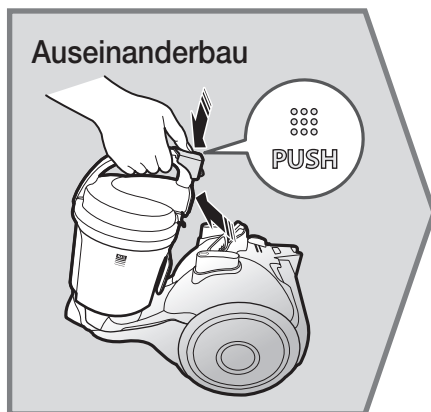
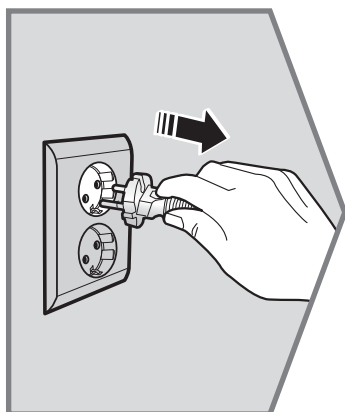
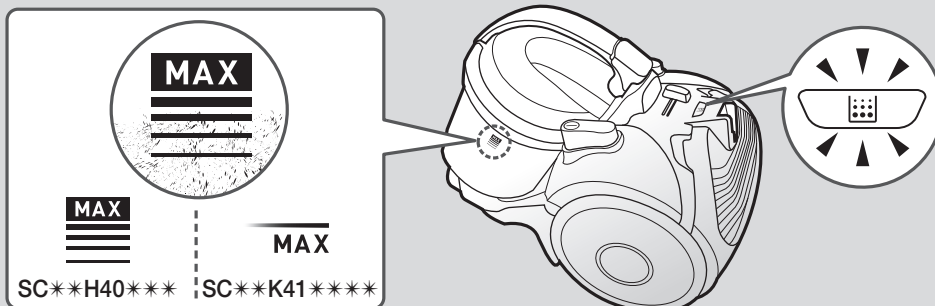

Reinigen der Filtereinheit

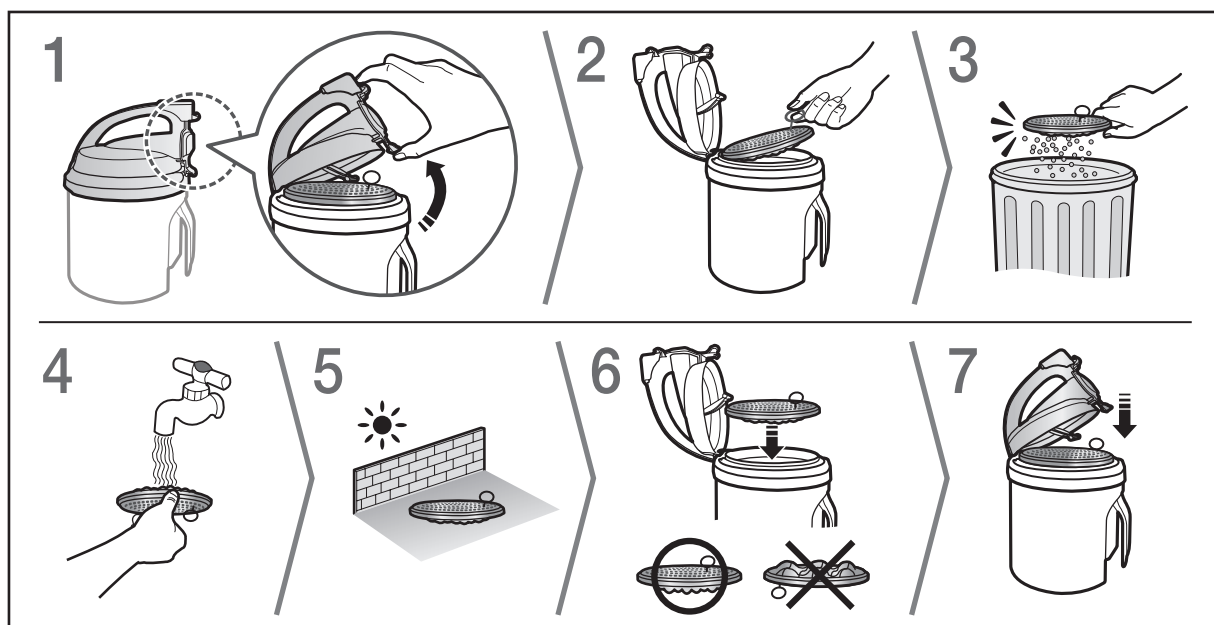

Reinigen des Staubbehälters

SERIE SC**H40***

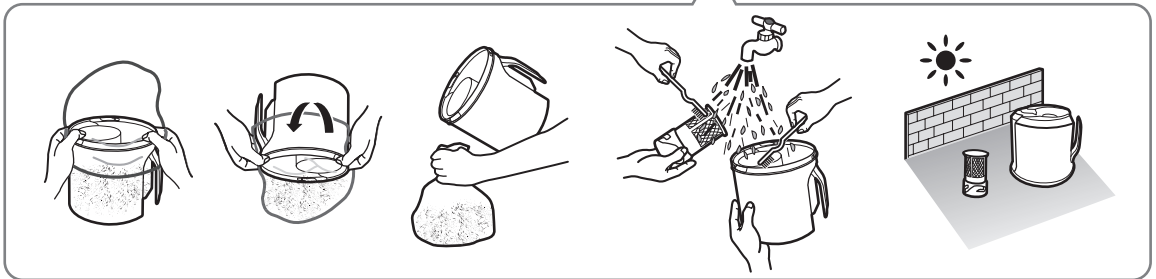
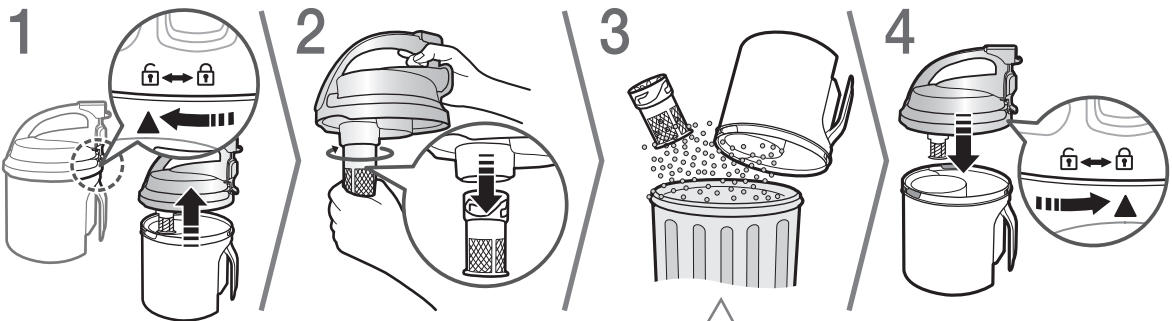

SERIE SC**K41****

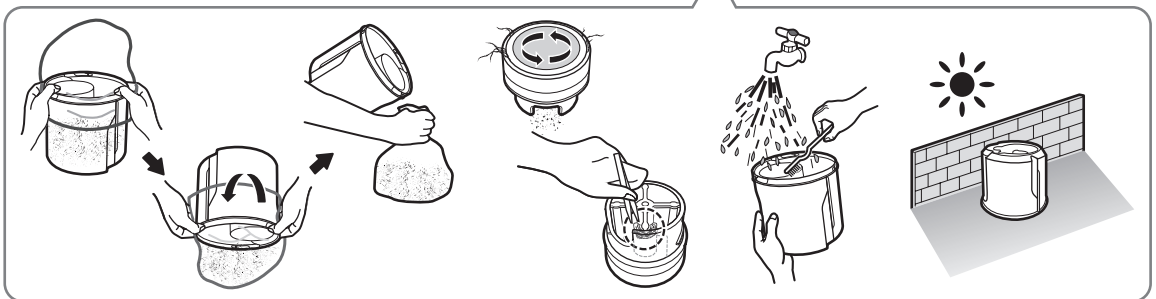
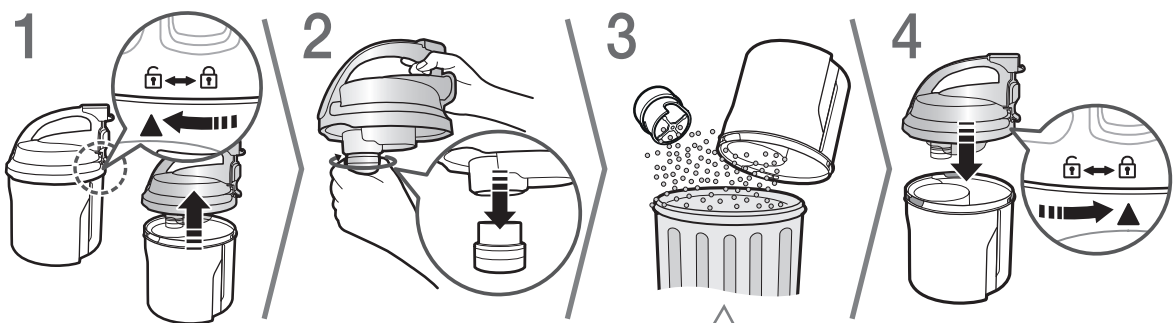

* Polsterturbine (Zyklonleistung)

- Basierend auf internen Tests. Getestet mit der Saugturbine und einer Mischung aus Haaren und Tierhaaren auf dem Boden.

Reinigung und Pflege

Pflege der Mini-Turbobürste

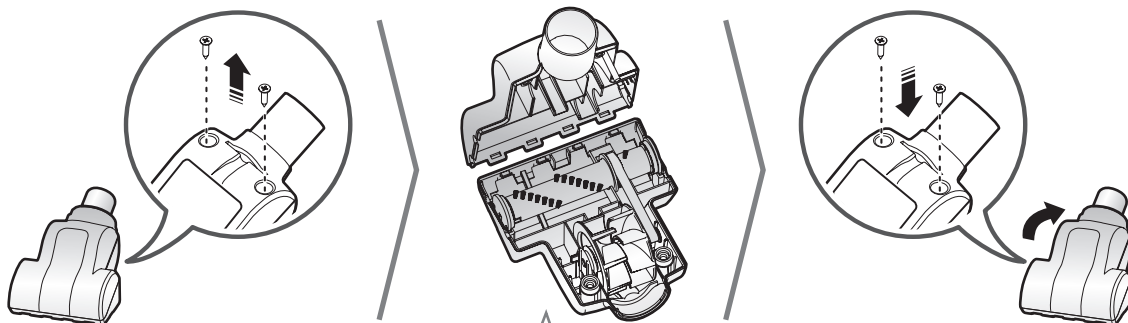

Ersetzen der Bürstenwalze

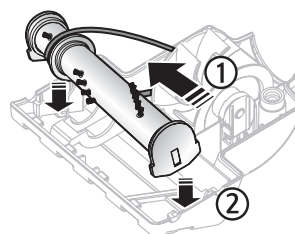
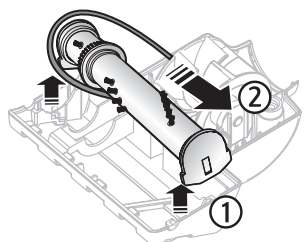

Ersetzen des Riemens

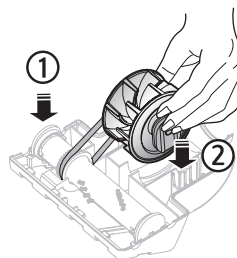
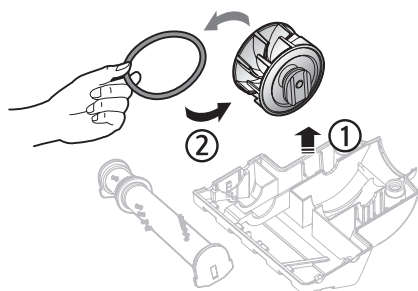

Reinigen der motorbürste

1

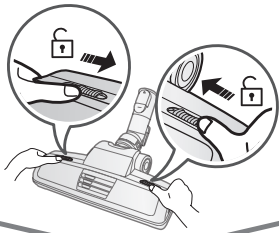

2

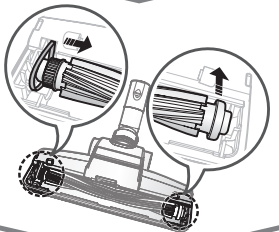

3

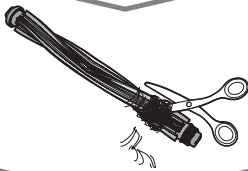

4

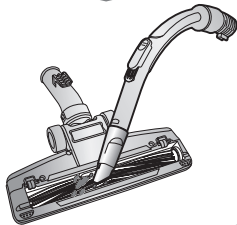

5

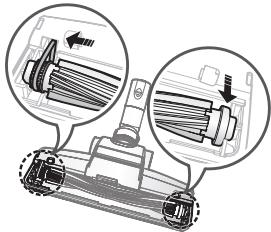

6

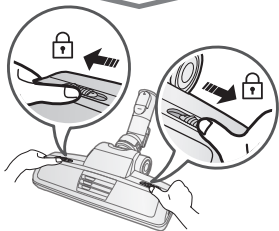

Reinigen der zweistufenbürste

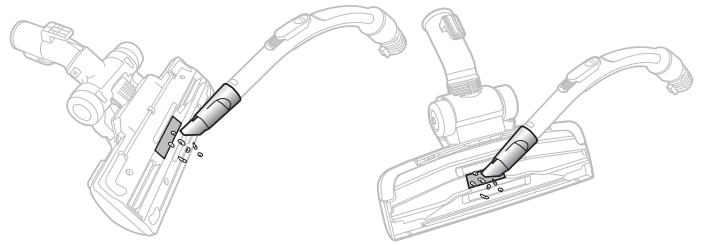

Reinigen der parkettbürste

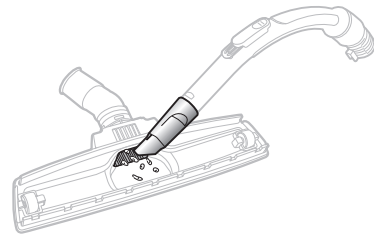

Reinigen der polsterbürste

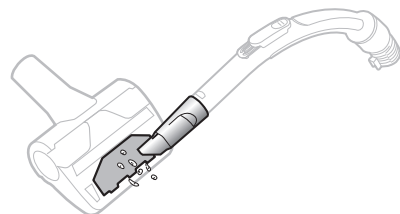

Aufbewahrung des staubsaugers

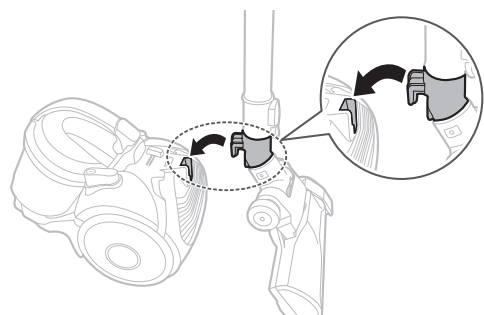

Hinweise und Vorsichtsmaßnahmen

Im Betrieb

Hinweis

- ▶ Eine Sicherheitsvorrichtung schaltet die Stromversorgung des Geräts aus, wenn der Staubsauger länger als 30 Minuten ohne Bedienvorgang eingeschaltet ist. Drücken Sie in diesem Fall die [ⓘ] am Gehäuse, oder ziehen Sie den Netzstecker aus der Steckdose und stecken Sie ihn dann wieder ein.
- ▶ Wenn Sie die Staub- oder Flachdüse verwenden, können Sie Vibrationen vom Staubsauger fühlen.
- ▶ Drücken Sie nicht die Taste am Griff des Staubbehälters, während Sie den Staubsauger tragen.
- ▶ Damit der Staubbehälter nicht abgenommen werden kann, wird eine Sicherheitseinrichtung ausgelöst, die möglicherweise zu einem veränderten Betriebsgeräusch führt.
 - Das runde Rohr auf der Unterseite des Staubbehälters verhindert, dass Staub austritt.

Vorsicht

- ▶ Fassen Sie den Netzstecker selbst und nicht das Kabel an, wenn Sie den Stecker aus der Steckdose ziehen.

Informationen zur Aufbewahrung

Hinweis

- ▶ Greifen Sie das Netzkabel und drücken Sie dann die Taste [⊞], da Sie sich verletzen können, wenn das Stromkabel beim Aufwickeln unkontrolliert hin und her schlägt.
- ▶ Wenn sich das Netzkabel nicht gut aufwickeln lässt, drücken Sie die Taste [⊞], nachdem Sie das Netzkabel ca. 2 bis 3 m weit herausgezogen haben.

Vorsicht

- ▶ Bewahren Sie den Staubsauger im Schatten auf, um jegliche Verformung oder Verfärbung zu verhindern.

Reinigung und Wartung

Hinweis

- ▶ Um den Staubfilter gründlicher zu reinigen, geben Sie Neutralreiniger in lauwarmes Wasser und lassen Sie den Filter vor dem Waschen 30 Minuten lang darin einweichen.
- ▶ Waschen Sie den Raumlufffilter nicht mit Wasser.
- ▶ Um höchste Leistung des Raumlufffilters zu erhalten, ersetzen Sie ihn einmal pro Jahr.
- ▶ Kontrollieren Sie den Zustand der Bürste und ersetzen Sie sie, wenn sie abgenutzt ist. So schützen Sie Ihre Böden vor Kratzern.
- ▶ Kontrollieren Sie den Riemen in der Mini-Turbodüse, um sicherzustellen, dass er sich in gutem Zustand befindet. Wenn der Riemen gebrochen oder rissig ist, ersetzen Sie ihn entsprechend den Anweisungen zum Austauschen des Riemens.
- ▶ Ersatzfilter erhalten Sie bei Ihren örtlichen Samsung-Händlern.

Vorsicht

- ▶ Die Saugleistung kann durch falsches Zusammensetzen des Staubfilters merklich abnehmen.
- ▶ Achten Sie darauf, dass der Staubfilter vollständig getrocknet ist, bevor Sie ihn wieder in das Gerät einsetzen. Lassen Sie ihn mindestens 12 Stunden lang trocknen.
- ▶ Trocknen Sie den Staubfilter im Schatten, nicht im Sonnenlicht, um Verformungen oder Verfärbungen zu verhindern.
- ▶ Waschen Sie den Staubbehälter bei Bedarf mit kaltem Wasser.
- ▶ Reinigen Sie den Raumlufffilter, wenn die Saugkraft deutlich immer weiter abnimmt oder das Gerät sich stärker als normal erhitzt.
- ▶ Wenden Sie sich bitte an das nächstgelegene Kundendienstzentrum, wenn Sie Fremdkörper nicht aus dem Schlauch entfernen können.
- ▶ Wenn Sie zum Reinigen ein Werkzeug verwenden müssen, achten Sie unbedingt darauf, dass das Netz nicht beschädigt wird.

Fehlerbehebung / Produktaufkleber

PROBLEM	LÖSUNG
Der Motor startet nicht.	<ul style="list-style-type: none"> ▶ Überprüfen Sie Kabel, Stecker und Steckdose. ▶ Lassen Sie das Gerät abkühlen.
Die Saugkraft nimmt allmählich ab.	<ul style="list-style-type: none"> ▶ Suchen Sie nach Verstopfungen, und entfernen Sie sie ggf.
Saugleistung gering oder abnehmend.	<ul style="list-style-type: none"> ▶ Überprüfen Sie die Filter, und reinigen Sie sie ggf. wie in diesem Handbuch beschrieben. Wenn die Filter nicht mehr verwendbar sind, ersetzen Sie sie durch neue.
Das Kabel wird nicht vollständig eingezogen.	<ul style="list-style-type: none"> ▶ Ziehen Sie das Kabel 2 bis 3 m heraus, und drücken Sie die Taste .
Der Staubsauger verliert Leistung und nimmt keinen Schmutz auf.	<ul style="list-style-type: none"> ▶ Überprüfen Sie den Schlauch, und ersetzen Sie ihn ggf.
Überhitzung des Gehäuses.	<ul style="list-style-type: none"> ▶ Überprüfen Sie die Filter. Reinigen Sie sie ggf. wie in diesem Handbuch beschrieben.
Statische Entladungen.	<ul style="list-style-type: none"> ▶ Reduzieren Sie die Saugleistung. ▶ Können auch dann auftreten, wenn die Raumluft sehr trocken ist. Lüften Sie den Raum, damit die Luftfeuchtigkeit sich normalisiert.

※ Dieser Staubsauger ist konform zu den folgenden Vorschriften:

- RTTE-Richtlinie (1999/5/EG)
- Elektromagnetische Verträglichkeit: 2004/108/EWG
- Niederspannungsrichtlinie: 2006/95/EG

Die offizielle Konformitätserklärung finden Sie auf <http://www.samsung.com>. Suchen Sie den Produktsupport und geben Sie den Modellnamen ein.

Gemäß der delegierten Verordnung (EU) Nr. 665/2013 und 666/2013

A	Lieferant	Samsung Electronics., Co. Ltd						
B	Modell	SC07H40E0V	SC07H40F0V	SC07H40G0V	SC07H40H0V	SC15H40F0V	SC07K41****	SC05K41****
C	Energiesparklasse	A	A	A	A	F	A	A+
D	Jährlicher Energieverbrauch (kWh/Jhr)	28,0	28,0	28,0	28,0	55,0	28,0	22,0
E	Leistungsklasse Staubsauger für Teppichböden	D	D	D	D	D	D	C
F	Leistungsklasse Staubsauger für Hartböden	B	A	A	A	D	A	A
G	Staubemissionsklasse	A	A	A	A	A	A	A
H	Lärmpegel (dBA)	80	80	80	80	81	80	79
I	Bemessleistung (W)	700	700	700	700	1400	700	500
J	Typ	Staubsauger zum allgemeinen Gebrauch						

1. Jährlicher Energieverbrauch (kWh pro Jahr) basierend auf 50 Reinigungsvorgängen. Der jährliche Energieverbrauch hängt von der Nutzungsweise des Gerätes ab.
2. Die Messung des Stromverbrauchs und der Leistung erfolgt auf Grundlage der in EN 60312-1 und EN 60704 beschriebenen Methoden.

SAMSUNG

Sprechen Sie mit SAMSUNG WORLD WIDE

Bei Fragen oder Hinweisen zu Produkten von Samsung

setzen Sie sich bitte mit dem nächstgelegenen Kundendienstzentrum von SAMSUNG in Verbindung.

Land	Kundendienstzentrum	Website
Germany	0180 6 SAMSUNG bzw. 0180 6 7267864* (*0,20 €/Anruf aus dem dt. Festnetz, aus dem Mobilfunk max. 0,60 €/Anruf)	www.samsung.com/de/support



SC07H40****-SERIE
SC15H40****-SERIE
SC07K41****-SERIE
SC05K41****-SERIE

Stofzuiger gebruikershandleiding

02 Veiligheidsinformatie

06 Montage

Namen van de onderdelen / Waar u de borstels gebruikt

08 De stofzuiger gebruiken

De knoppen op de handgreep gebruiken / Het apparaat gebruiken

09 Reiniging en onderhoud

Het luchtfilter reinigen / De zuigbuis reinigen / De slang reinigen / Het stoffilter reinigen / De stofopvangbak reinigen / Onderhoud van de miniturboborstel / De huisdierenborstel reinigen / De 2-standenborstel reinigen / De masterparketborstel reinigen / De anti-wirwarhulpstuk reinigen / De stofzuiger opbergen

14 Opmerkingen en waarschuwingen

Tijdens het gebruik / Over opbergen / Reiniging en onderhoud

15 Problemen oplossen / Productinformatie

- * Lees deze instructies zorgvuldig door voordat u het apparaat in gebruik neemt.
- * Alleen voor gebruik binnenshuis.

Nederlands

imagine the possibilities

Hartelijk bedankt voor het aanschaffen van een Samsung-product.

SAMSUNG

Veiligheidsinformatie

VEILIGHEIDSINFORMATIE



- Voordat u het apparaat gebruikt, dient u deze handleiding zorgvuldig door te lezen. Bewaar de handleiding ter referentie.



- Omdat deze gebruiksinstructies gelden voor meerdere modellen, kunnen de eigenschappen van uw stofzuiger verschillen van de beschrijving in deze handleiding.

WAARSCHUWINGSSYMBOLEN IN DEZE HANDLEIDING



Geeft aan dat er risico op ernstig of dodelijk letsel bestaat.



Geeft aan dat er risico op lichamelijk letsel of materiële schade bestaat.

OVERIGE SYMBOLEN IN DEZE HANDLEIDING



Geeft aan dat u bepaalde instructies moet opvolgen.



Deze stofzuiger is uitsluitend bedoeld voor huishoudelijk gebruik.

Gebruik deze stofzuiger niet om bouwafval en puin op te zuigen.

Reinig de filters regelmatig om ophoping van fijnstof te voorkomen.

Gebruik deze stofzuiger niet zonder een van de filters.

Als u zich niet aan deze voorzorgsmaatregelen houdt, kunnen interne onderdelen beschadigd raken, waardoor uw garantie ongeldig wordt.

BELANGRIJKE VEILIGHEIDSMATREGELEN

ALGEMEEN

- Lees alle instructies zorgvuldig door. Controleer voordat u het apparaat inschakelt of de spanning van de stroomtoevoer overeenkomt met de spanning die wordt weergegeven op het typeplaatje aan de onderkant van de stofzuiger.
- **WAARSCHUWING:** Gebruik deze stofzuiger niet op een nat tapijt of natte vloer.

- Let goed op wanneer het apparaat door of in de buurt van kinderen wordt gebruikt. Gebruik de stofzuiger niet als speelgoed. Laat de stofzuiger niet zonder toezicht aan staan. Gebruik de stofzuiger alleen voor het beoogde gebruik zoals in deze instructies wordt beschreven.
- Gebruik de stofzuiger niet zonder de stofopvangbak.
- Leeg de stofopvangbak voordat deze vol is voor een efficiënt gebruik.
- Gebruik de stofzuiger niet voor het opzuigen van lucifers, hete as of sigarettenpeuken. Houd de stofzuiger uit de buurt van kachels en andere warmtebronnen. Door warmte kunnen de plastic onderdelen van het apparaat vervormen en verkleuren.
- Zuig geen harde, scherpe voorwerpen op met de stofzuiger. De onderdelen van de stofzuiger kunnen hierdoor beschadigd raken.
Ga niet op de stofzuigerslang staan. Oefen geen grote druk uit op de stofzuigerslang. Zorg ervoor dat de luchttoevoer en -afvoer niet worden geblokkeerd.
- Schakel de stofzuiger uit met de knop op het apparaat voordat u de stekker uit het stopcontact haalt. Haal de stekker uit het stopcontact voordat u de stofopvangbak leegt. Trek aan de stekker om deze uit het stopcontact te halen en niet aan het snoer. Hiermee voorkomt u beschadigingen.
- Dit apparaat kan door kinderen vanaf acht jaar en door personen met een verminderd fysiek, zintuiglijk of mentaal vermogen of gebrek aan ervaring en kennis worden gebruikt. In dat geval dient er toezicht te zijn of dienen aan deze personen instructies te zijn gegeven omtrent veilig gebruik van het apparaat en moeten deze personen begrijpen welke gevaren het gebruik met zich meebrengt. Kinderen mogen niet met het apparaat spelen. Reiniging en gebruikeronderhoud mogen niet zonder toezicht door kinderen worden uitgevoerd.
- Kinderen dienen onder toezicht te worden gehouden om te voorkomen dat ze met het apparaat gaan spelen.
- De stekker moet uit het stopcontact worden gehaald alvorens het apparaat te reinigen of onderhoud te plegen.
- Het gebruik van een verlengsnoer wordt afgeraden.
- Als de stofzuiger niet goed werkt, schakelt u het apparaat uit en raadpleegt u een erkende onderhoudstechnicus.
- Als het netsnoer is beschadigd, moet dit door de fabrikant of een onderhoudstechnicus of een vergelijkbaar gekwalificeerd persoon worden vervangen om schade te voorkomen.
- Til de stofzuiger niet op aan de stofzuigerslang. Gebruik de handgreep op het apparaat zelf.
- Haal de stekker uit het stopcontact wanneer de stofzuiger niet wordt gebruikt. Schakel het apparaat uit voordat u de stekker uit het stopcontact haalt.
- Gebruik het apparaat niet om water op te zuigen.
- Dompel het apparaat niet onder in water om het apparaat schoon te maken.
- De slang moet regelmatig worden gecontroleerd en het apparaat mag niet worden gebruikt als de slang beschadigd is.
- Neem contact op met de fabrikant of uw servicecentrum voor een vervanging.

Veiligheidsinformatie



WAARSCHUWING

Stroomtoevoer

- ▶ Voorkom het risico van een elektrische schok of brand.
 - Beschadig het netsnoer niet.
 - Trek niet te hard aan het netsnoer en raak de stekker niet met natte handen aan.
 - Gebruik alleen een stroombron die overeenkomt met de spanning in uw land en gebruik geen verdeeldoos om meerdere apparaten tegelijkertijd van stroom te voorzien.
 - Gebruik geen beschadigde stekker, beschadigd netsnoer en geen loszittend stopcontact.
 - Schakel de voeding uit alvorens de stekker in het stopcontact te steken of eruit te halen en zorg ervoor dat uw vinger niet in contact komen met de pinnen van de stekker.
 - Haal de stofzuiger niet uit elkaar en breng geen wijzigingen aan. Als het netsnoer is beschadigd, neemt u dan contact op met de fabrikant of het servicecenter om dit door een erkend vakman te laten vervangen.
 - Verwijder stof of andere substanties van de pinnen van de stekker.
- ▶ Als er sprake is van een gaslek of als ontvlambare stoffen worden gebruikt zoals stofreinigers, mag u het stopcontact niet aanraken en moet u de ramen openen om de ruimte te ventileren.
 - Er bestaat gevaar van ontploffing of brand.



WAARSCHUWING

In gebruik en onderhoud

- ▶ Gebruik dit product niet buitenshuis aangezien het uitsluitend is ontworpen voor gebruik binnenshuis.
 - Er bestaat gevaar van een storing of schade.
 - * Buitenshuis reinigen: steen, cement
 - * Een bijtarkamer: kalkpoeder
 - * Een aseptische kamer in een ziekenhuis
- ▶ Gebruik de stofzuiger niet om vloeistoffen op te zuigen (zoals water), bladeren, punaises of gloeiende voorwerpen zoals sintels.
 - Er bestaat gevaar van een storing of schade.
- ▶ Laat kinderen de stofzuiger niet aanraken wanneer u de stofzuiger gebruikt.
 - Kinderen kunnen zich branden aan hete onderdelen van de stofzuiger.
- ▶ Bevestig niets aan de stofzuiger en breng geen wijzigingen aan het apparaat aan.
 - Dit kan letsel of schade veroorzaken.
- ▶ Gebruik het handvat om de stofzuiger op te tillen en te verplaatsen.
- ▶ Til de stofzuiger niet op en verplaats de stofzuiger niet naar de locatie waar u de stofzuiger opbergt als er een borstel is geplaatst.
- ▶ Gebruik een droge doek of handdoek om het apparaat te reinigen en zorg ervoor dat de stekker uit het stopcontact is verwijderd alvorens de stofzuiger schoon te maken. Spuit geen water rechtstreeks op het apparaat en gebruik geen vluchtige stoffen (zoals benzeen, thinner of alcohol) of ontvlambare stoffen (zoals stofreinigers) bij het reinigen.
 - Als water of andere vloeistoffen in product komen en een storing veroorzaken, schakel de aan-uitknop van het apparaat dan uit, haal de stekker uit het stopcontact en raadpleeg een servicecenter.

- ▶ Gebruik geen alkaline of industriële reinigingsmiddelen, luchtverfrissers of azijnzuur of zuren om wasbare onderdelen van de stofzuiger te reinigen. (Raadpleeg de volgende tabel.)
 - Dit kan leiden tot schade, vervorming of verkleuring van plastic onderdelen.

De wasbare onderdelen		Stofopvangbak van het apparaat, stoffilter, spons van het filter,
Beschikbaar reinigingsmiddel	Neutraal reinigingsmiddel	Huishoudreinigingsmiddel
Niet-beschikbaar reinigingsmiddel	Alkalisch reinigingsmiddel	Bleek, schimmelreiniger, enz.
	Zuur reinigingsmiddel	Paraffineolie, emulgator, enz.
	Industrieel reinigingsmiddel	NV-I, PB-I, opti, alcohol, aceton, benzeen, thinner, enz.
	Luchtverfrisser	Luchtverfrisser (spray)
	Olie	Dierlijke of plantaardige olie
	Enz.	Consumeerbaar azijnzuur, azijn, ijsazijn, enz.

LET OP **Tijdens het gebruik**

- ▶ Gebruik de zuigbuis voor niets anders dan het beoogde doel.
 - Dit kan letsel of schade veroorzaken.
- ▶ Als u het handvat van de stofopvangbak optilt terwijl u de stofzuiger bedient, wordt er een beveiligingsmechanisme in werking gesteld en kan het geluid tijdens de bediening van het apparaat veranderen.
 - Het geluid tijdens de bediening kan veranderen als u het handvat van de stofopvangbak vasthoudt terwijl u stofzuiger gebruikt, maar de zuigbuis aan de onderkant van de stofopvangbak voorkomt dat er stof naar buiten komt.
- ▶ Haal de stekker van de stofzuiger uit het stopcontact als u de stofzuiger lange tijd niet gaat gebruiken.
 - Dit kan leiden tot een elektrische schok of brand.
- ▶ Trek niet aan het netsnoer voorbij de gele markering en houd het netsnoer in één hand vast als u dit oprolt
 - Als u voorbij de gele markering aan het netsnoer trekt, kan het netsnoer beschadigd raken tijdens het oprollen ervan, kan deze buiten controle raken en letsel veroorzaken aan personen of voorwerpen in de buurt.
- ▶ Als de stofzuiger abnormaal klinkt, ruikt of er rook uit de stofzuiger komt, haal dan direct de stekker uit het stopcontact en neem contact op met een servicecenter.
 - Er bestaat een risico op brand of een elektrische schok.
- ▶ Gebruik de stofzuiger niet op plaatsen in de buurt van warmtebronnen (zoals een oven), ontvlambare sprays of brandbare materialen.
 - Dit kan brand veroorzaken of vervorming van het product.

Montage

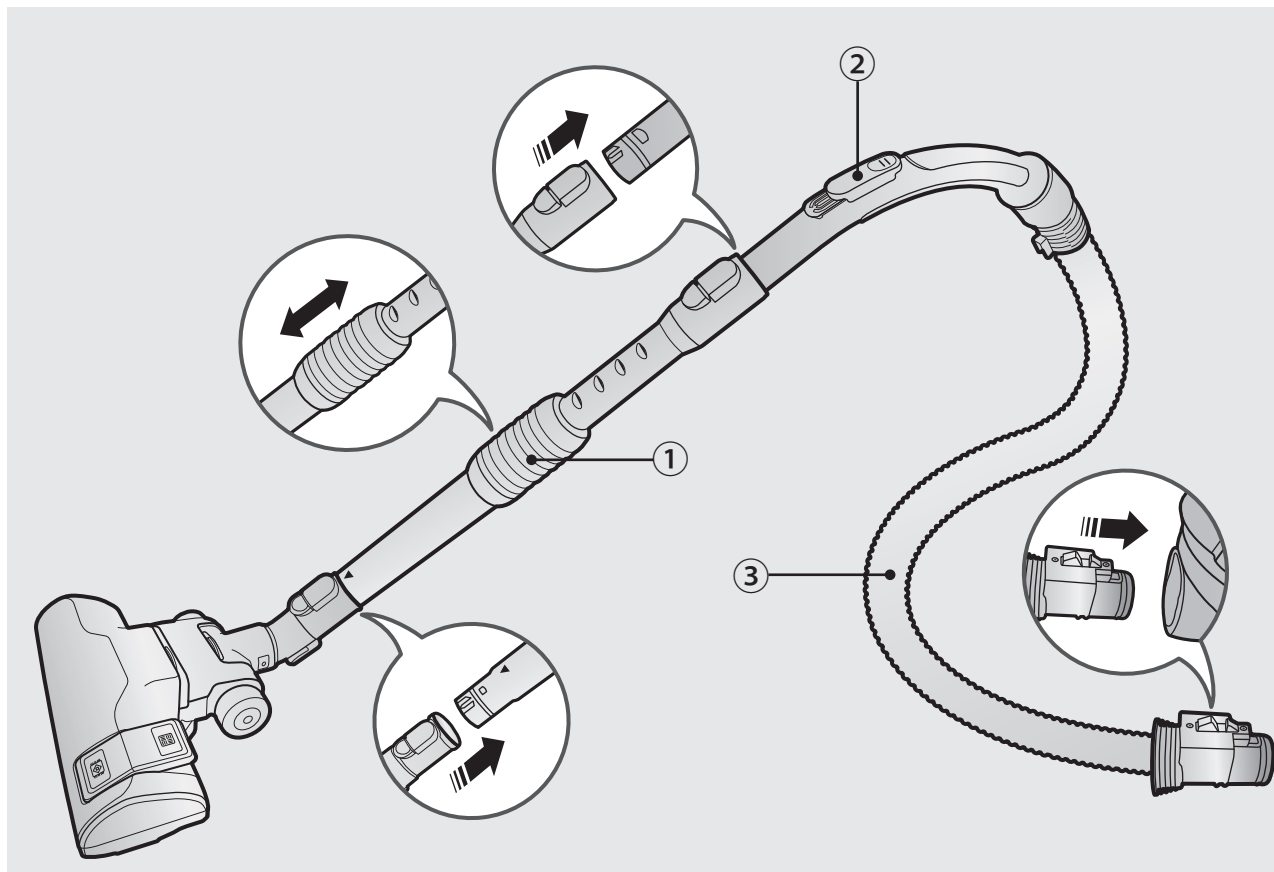

Accessoires

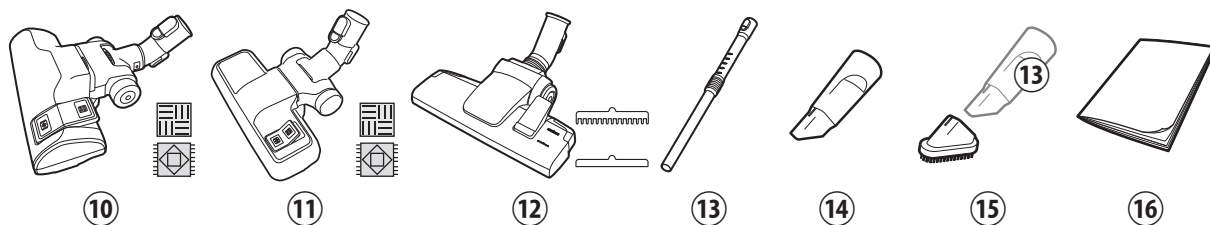

*   Vloer /   Vloerbedekking

Opties (Afhankelijk van het model)

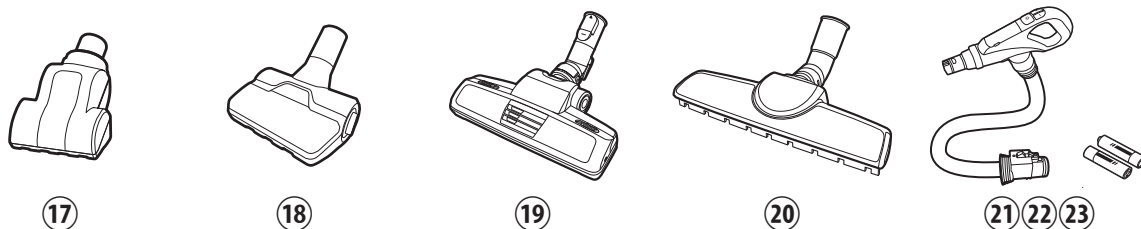

Namen van de onderdelen

- ① Zuigbuis (SC07H40***-SERIE / SC07K41****-SERIE / SC05K41****-SERIE)
- ② Knoppen op de handgreep (SC07H40**V-SERIE / SC07K41*0V*-SERIE / SC05K41****-SERIE)
- ③ Slang
- ④ Stofopvangbak
- ⑤ Knop voor oprollen van netsnoer
- ⑥ Aan-uitknop
- ⑦ Filterlampje
- ⑧ Netsnoer
- ⑨ Luchtfilter
- ⑩ 2-standenborstel (SC07H40**V-SERIE / SC07K41****-SERIE)
- ⑪ 2-standenborstel (SC05K41****-SERIE)
- ⑫ 2-standenborstel (SC15H40**V-SERIE)
- ⑬ Zuigbuis (SC15H40***-SERIE)
- ⑭ 2-in-1-hulpstuk (Kierenborstel)
- ⑮ 2-in-1-hulpstuk (Stofborstel)
- ⑯ Gebruikersaanwijzing
- ⑰ Miniturboborstel
- ⑱ Anti-wirwarhulpstuk
- ⑲ Huisdierenborstel
- ⑳ Master-parketborstel
- ㉑ Knoppen op de handgreep (SC07K41*0H*-SERIE / SC07H40**H-SERIE / SC05K41****-SERIE)
- ㉒ Slang
- ㉓ Batterijen

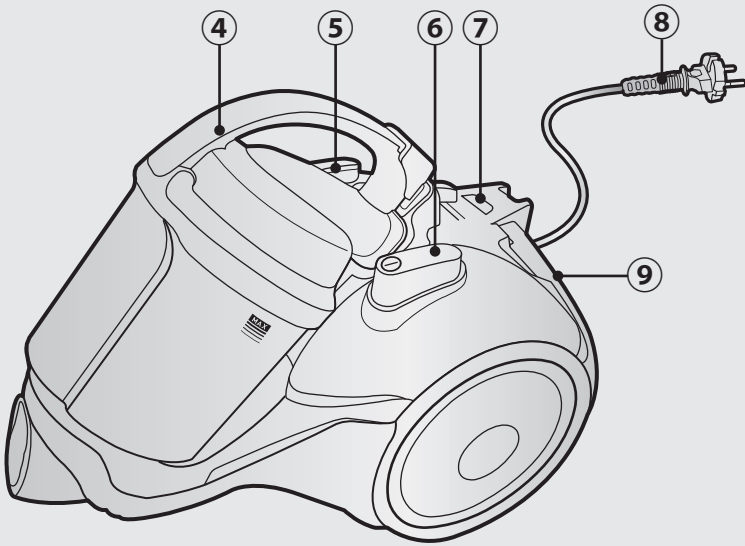

Waar u de borstels gebruikt

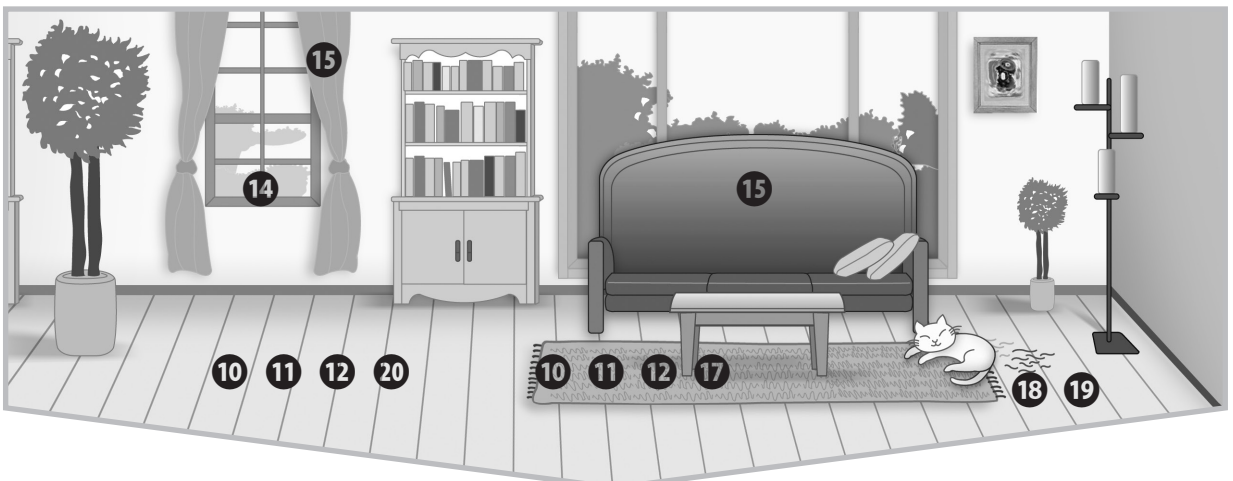

De stofzuiger gebruiken

De knoppen op de handgreep gebruiken

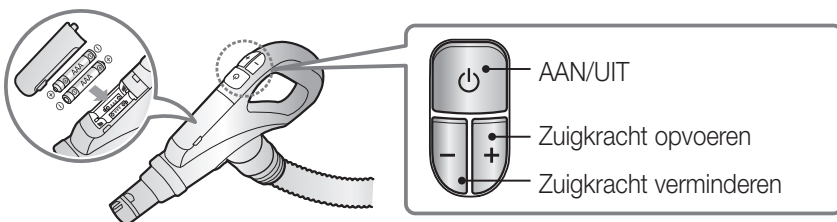
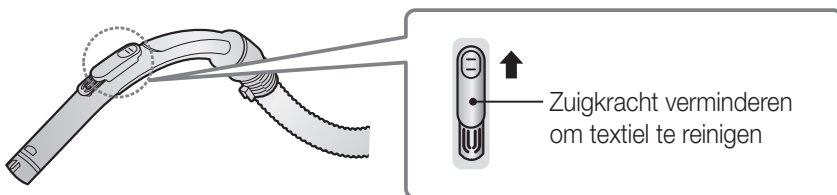

Het apparaat gebruiken

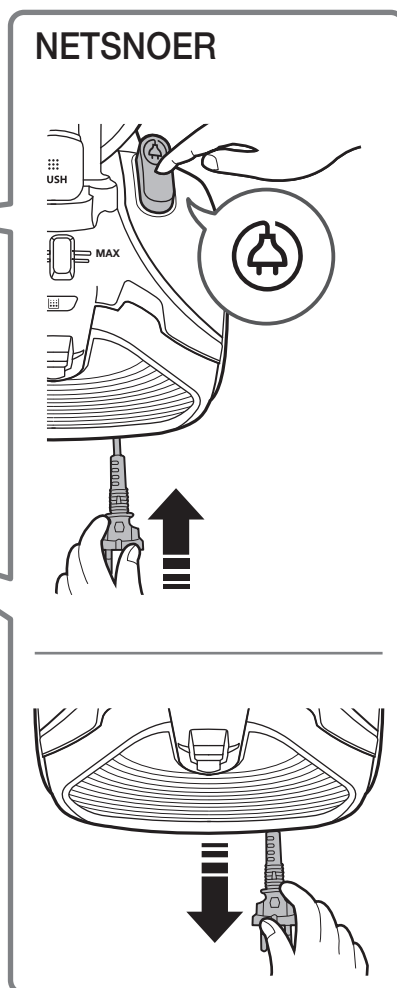
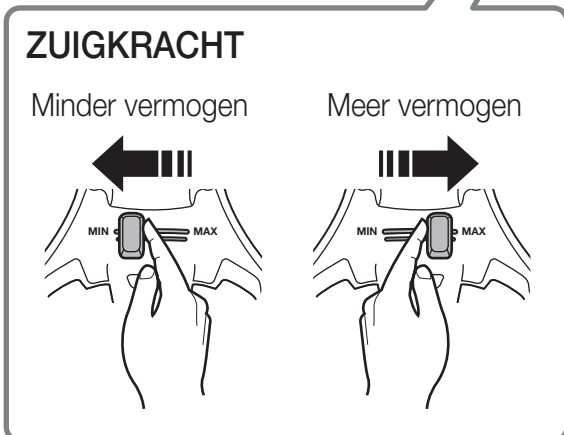
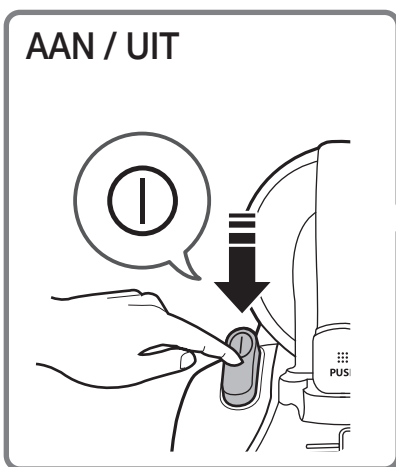

Reiniging en onderhoud

Het luchtfilter reinigen

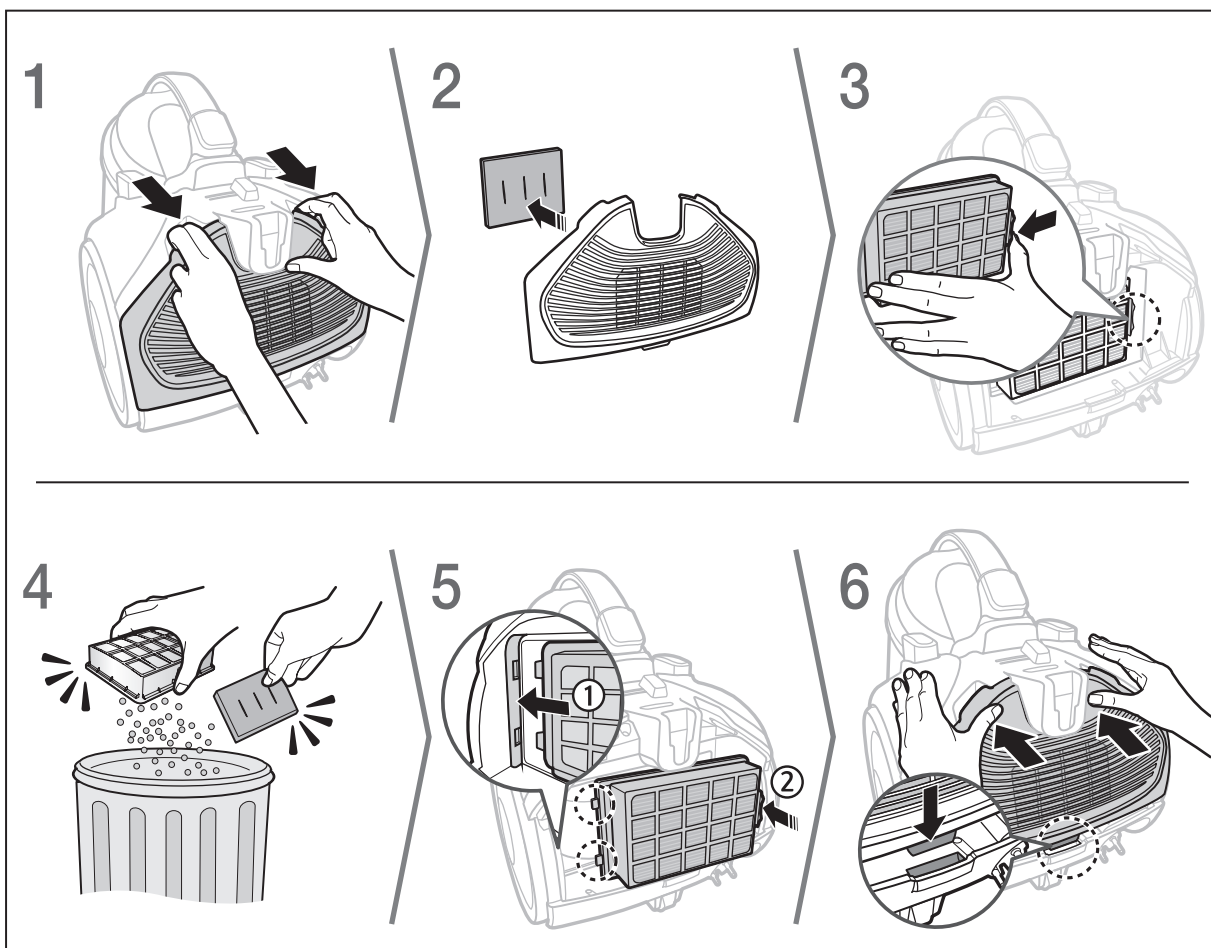

De zuigbuis reinigen

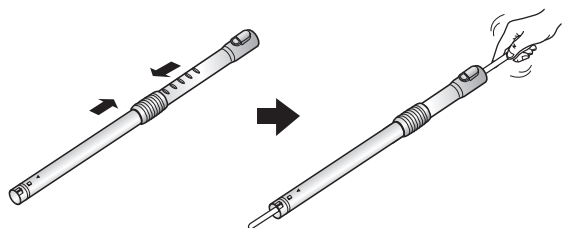

De slang reinigen

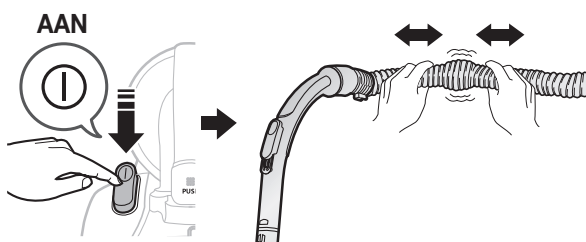

Reiniging en onderhoud

Wanneer u de stofopvangbak leegmaakt

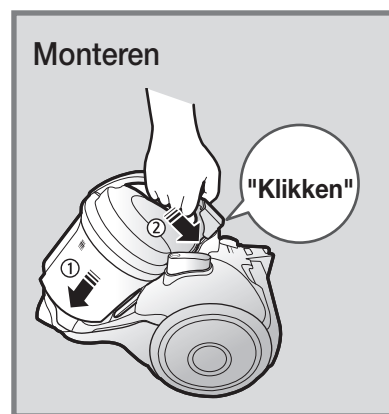
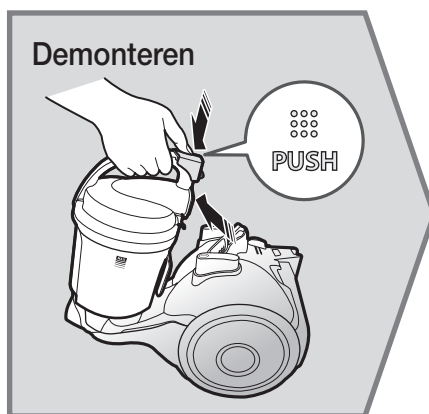
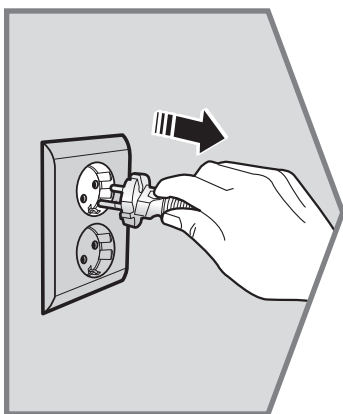
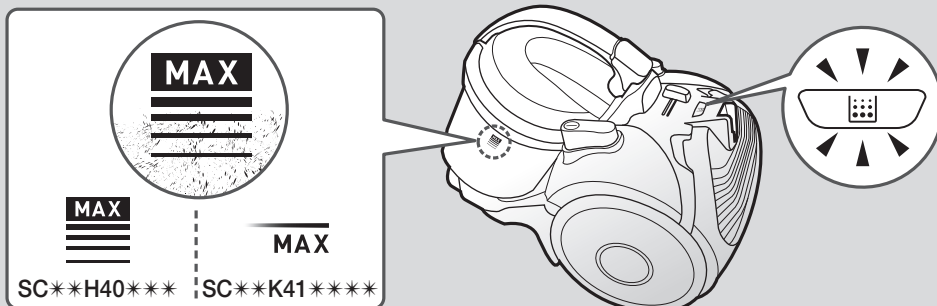

Het stoffilter reinigen

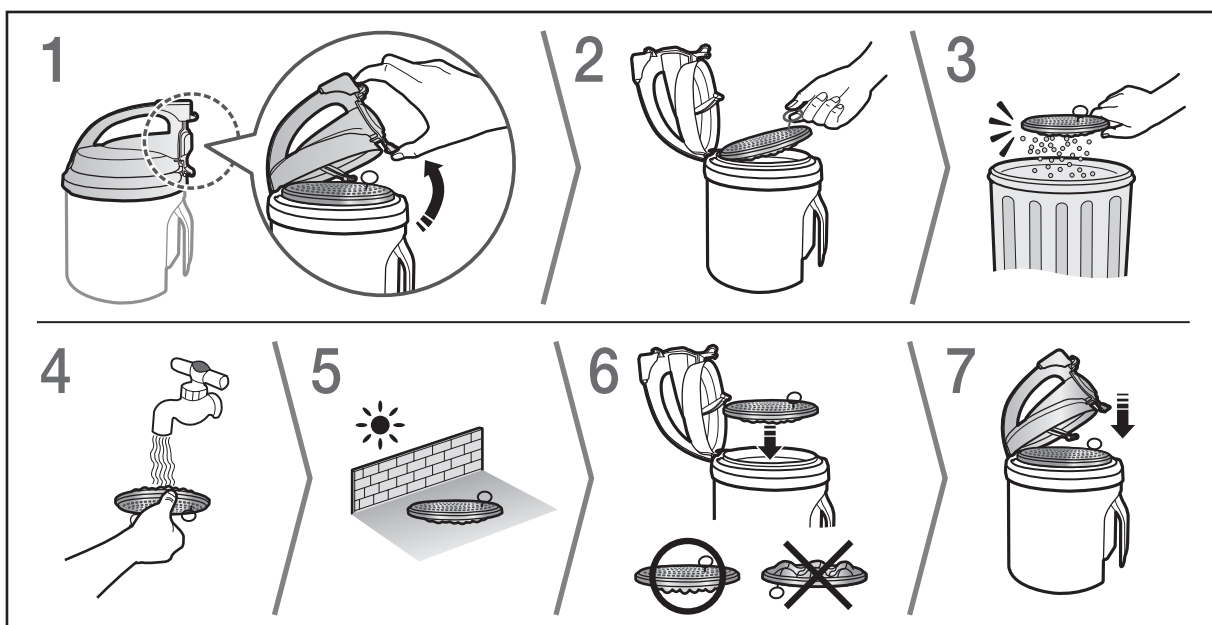

De stofvangbak reinigen

SC**H40***-SERIE

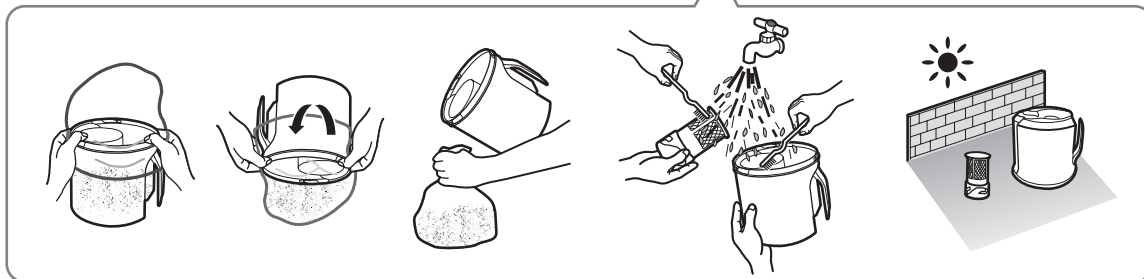
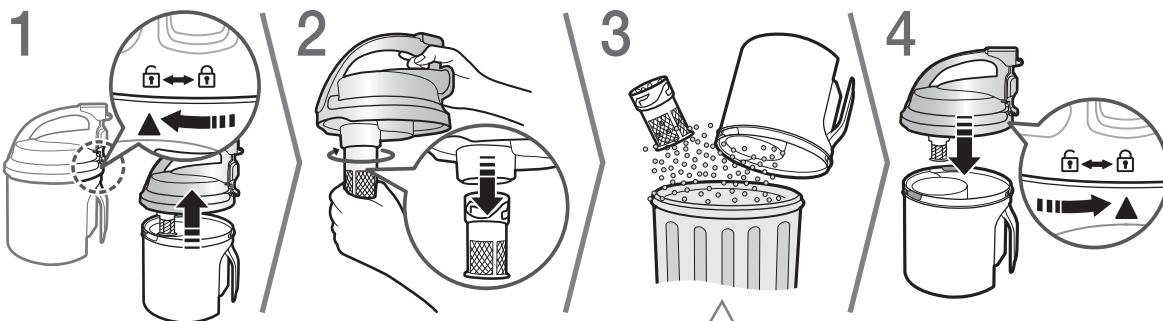

SC**K41***-SERIE

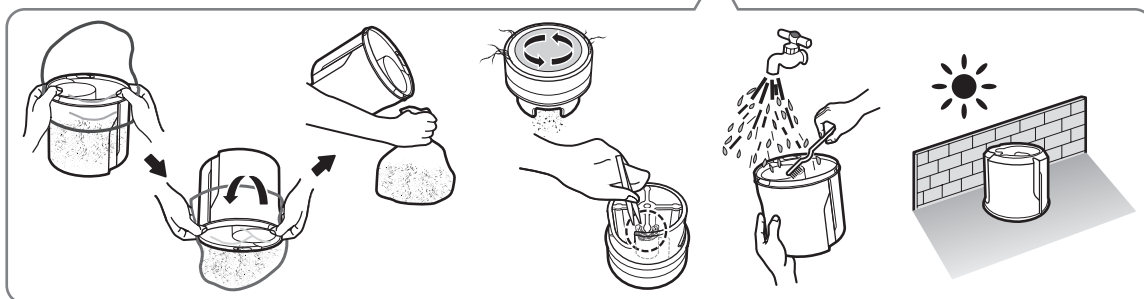
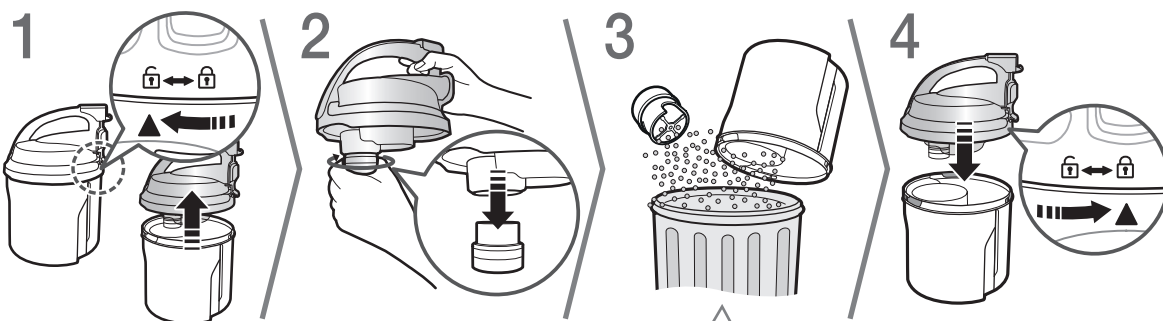

* Anti-wirwarturbine (cycloonkracht)

- Gebaseerd op interne tests. Getest bij de turbineventilator met behulp van een mengsel van haar, haren van huisdieren op de vloer.

Reiniging en onderhoud

Onderhoud van de miniturboborstel

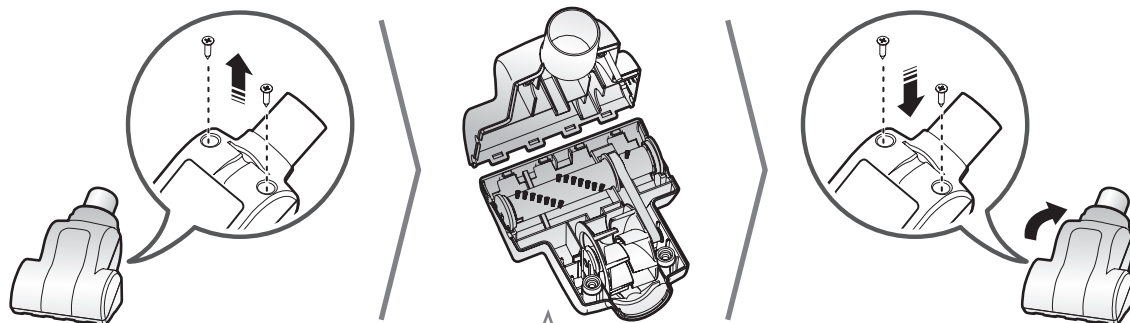

De borstelrol terugplaatsen

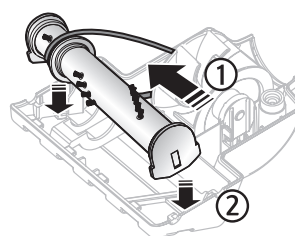
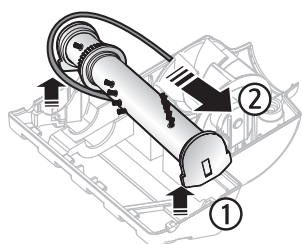

De riem terugplaatsen

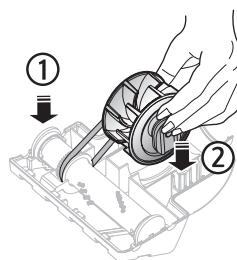
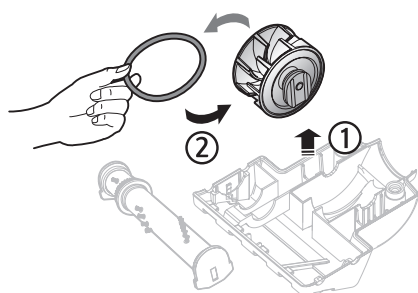

De huisdierenborstel reinigen

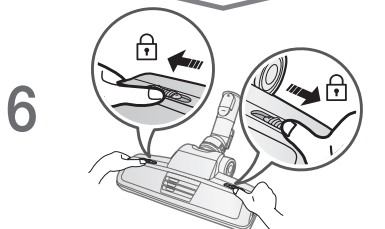
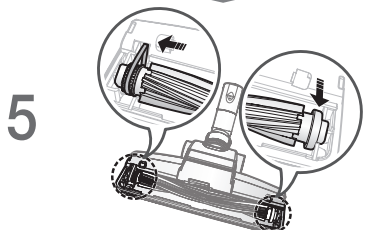
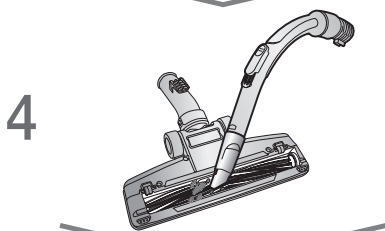
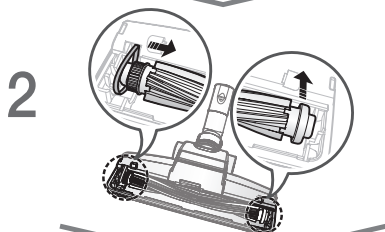
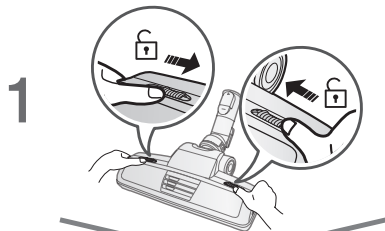

De 2-standenborstel reinigen

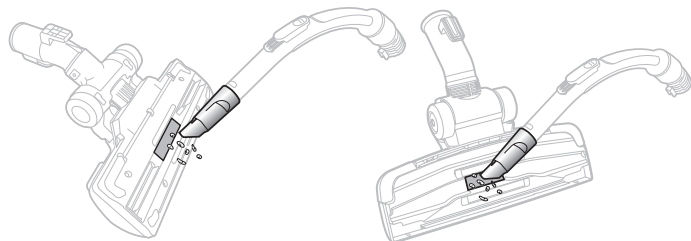

De master-parketborstel reinigen

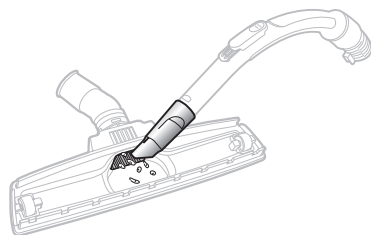

De anti-wirwarhulpstuk reinigen

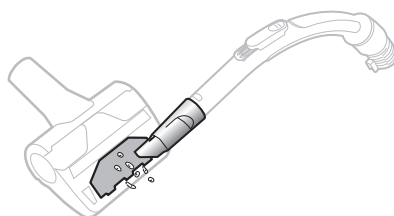

De stofzuiger opbergen

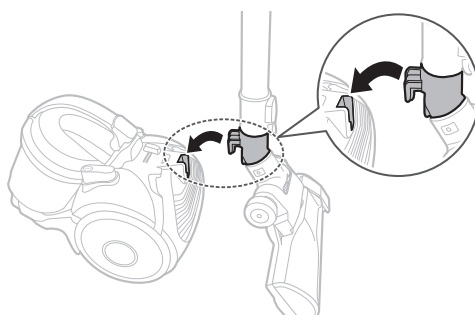

Opmerkingen en waarschuwingen

Tijdens het gebruik

Opmerking



- ▶ Een veiligheidsmechanisme sluit de voeding af als de stofzuiger langer dan 30 minuten in gebruik is zonder dat er op een knop is gedrukt. Druk in dat geval op de knop  op het apparaat of haal de stekker uit het stopcontact en plaats deze vervolgens weer terug.
- ▶ Als u de stofborstel of kierenborstel gebruikt, voelt u mogelijk trillingen van de stofzuiger.
- ▶ Druk niet op de knop op de handgreep van de stofopvangbak wanneer u de stofzuiger optilt.
- ▶ Het geluid tijdens de bediening kan veranderen als het beveiligingsmechanisme wordt geactiveerd om te voorkomen dat de stofopvangbak losraakt.
 - De zuigbuis onder in de stofopvangbak voorkomt dat er stof kan ontsnappen.

Let op

- ▶ Wanneer u de stekker uit het stopcontact haalt, dient u de stekker vast te pakken en niet het snoer.

Over opbergen

Opmerking

- ▶ Houd het netsnoer vast en druk op de knop  aangezien u zichzelf kunt bezeren als het netsnoer ongecontroleerd wordt opgerold.
- ▶ Als het netsnoer niet goed oprolt, druk dan opnieuw op de knop  nadat u het netsnoer circa 2~3 m hebt uitgerold

Let op

- ▶ Berg de stofzuiger op een schaduwrijke plaats op om te voorkomen dat deze vervormt of verkleurt.

Reiniging en onderhoud

Opmerking

- ▶ Als u het stoffilter schoner wilt maken bij het reinigen, kunt u een neutraal reinigingsmiddel toevoegen aan lauw water en het filter 30 minuten laten weken alvorens het uit te wassen.
- ▶ Was het luchtfilter niet met water.
- ▶ U behoudt de beste prestaties van het luchtfilter, door dit eenmaal per jaar te vervangen.
- ▶ Om krassen op de vloer te voorkomen, dient u de toestand van de borstel te controleren en deze te vervangen als deze versleten is.
- ▶ Controleer de riem in de miniturboborstel om ervoor te zorgen dat deze zich in goede conditie bevindt. Als de riem is gebroken of scheuren vertoont, dient u de riem te vervangen overeenkomstig de instructies in het gedeelte 'De riem vervangen'.
- ▶ Nieuwe filters zijn verkrijgbaar bij uw plaatselijke Samsung-leverancier.

Let op

- ▶ De zuigkracht kan afnemen als gevolg van onjuiste montage van het stoffilter.
- ▶ Zorg ervoor dat het stoffilter volledig droog is voordat u het terugplaatst in de stofzuiger. Laat het filter gedurende 12 uur drogen.
- ▶ Droog het stoffilter in de schaduw, niet in zonlicht, om vervorming en verkleuring te voorkomen.
- ▶ U kunt de stofopvangbak met koud water wassen.
- ▶ Wanneer de zuigkracht merkbaar afneemt of de stofzuiger uitzonderlijk warm wordt, dient u het luchtfilter te reinigen.
- ▶ Neem contact op met het dichtstbijzijnde servicecentrum als zich voorwerpen in de zuigbuis bevinden die u niet kunt verwijderen.
- ▶ Als u bij het reinigen gereedschap nodig hebt, zorg dan dat u de mazen niet beschadigt.

Problemen oplossen / Productinformatie

PROBLEEM	OPLOSSING
Motor start niet.	<ul style="list-style-type: none"> ▶ Controleer het snoer, de stekker en het stopcontact. ▶ Laat het apparaat afkoelen.
De zuigkracht neemt geleidelijk af.	<ul style="list-style-type: none"> ▶ Controleer op verstoppingen en verwijder deze.
De zuigkracht is zwak of neemt af.	<ul style="list-style-type: none"> ▶ Controleer de filters en reinig deze zoals weergegeven in de instructies, indien nodig. Als de filters zijn versleten, vervangt u ze door nieuwe filters.
Het snoer wordt niet volledig opgerold.	<ul style="list-style-type: none"> ▶ Trek het snoer 2 tot 3 meter uit en druk op de knop [⊗]..
De stofzuiger zuigt geen stof op.	<ul style="list-style-type: none"> ▶ Controleer de slang en vervang deze indien nodig.
Het apparaat is oververhit.	<ul style="list-style-type: none"> ▶ Controleer de filters en reinig deze indien nodig zoals wordt weergegeven in de instructies.
Er vindt ontlading van statische elektriciteit plaats.	<ul style="list-style-type: none"> ▶ Stel de zuigkracht lager in. ▶ Dit kan ook optreden wanneer de lucht in de ruimte zeer droog is. Zorg voor voldoende ventilatie in de ruimte zodat de luchtvochtigheid weer normaal wordt.

※ Deze stofzuiger voldoet aan de volgende richtlijnen:

- RTTE-richtlijn (1999/5/EC)
- Richtlijn voor elektromagnetische compatibiliteit: 2004/108/EEG
- Laagspanningsrichtlijn: 2006/95/EG

De officiële conformiteitsverklaring kunt u vinden op <http://www.samsung.com>. Ga naar Support (Ondersteuning), zoek naar Product Support (Productondersteuning) en voer de naam van het model in.

Volgens commissieverordening (EU) nr. 665/2013 en nr. 666/2013

A	Leverancier	Samsung Electronics Co. Ltd						
B	Model	SC07H40E0V	SC07H40F0V	SC07H40G0V	SC07H40H0V	SC15H40F0V	SC07K41****	SC05K41****
C	Energie-efficiëntieklasse	A	A	A	A	F	A	A+
D	Jaarlijks energieverbruik (kWh/jaar)	28,0	28,0	28,0	28,0	55,0	28,0	22,0
E	Tapijtreinigingsprestatieklasse	D	D	D	D	D	D	C
F	Hardevloerenreinigingsprestatieklasse	B	A	A	A	D	A	A
G	Stofheruitstootklasse	A	A	A	A	A	A	A
H	Geluidsvermogensniveau (dBA)	80	80	80	80	81	80	79
I	Nominaal ingangsvermogen (W)	700	700	700	700	1400	700	500
J	Type	Universele stofzuiger						

1. Indicatief jaarlijks energieverbruik (kWh per jaar), op basis van 50 reinigingen. Het werkelijke jaarlijkse energieverbruik hangt af van de manier waarop het apparaat wordt gebruikt.
2. De metingen voor het energieverbruik en de prestaties zijn gebaseerd op de methoden in EN 60312-1 en EN 60704.

SAMSUNG



SÉRIE SC07H40***
SÉRIE SC15H40***
SÉRIE SC07K41***
SÉRIE SC05K41***

Aspirateur manuel d'utilisation

02 Consignes de sécurité

06 Montage

Nomenclature des différents composants /
Où utiliser les brosses

08 Utilisation de l'aspirateur

Utilisation de la commande sur la poignée /
Utilisation du corps de l'aspirateur

09 Nettoyage et entretien

Nettoyage du filtre de sortie / Nettoyage du tuyau / Nettoyage du flexible / Nettoyage du filtre à poussière / Nettoyage du réservoir de poussière / Entretien du mini turbo / Nettoyage de la brosse spéciale poils d'animaux / Nettoyage de la brosse 2 positions / Nettoyage de la brosse pour parquet / Nettoyage de la outil anti-enchevêtrement / Stockage de l'aspirateur

14 Remarques et avertissements

En cours d'utilisation / À propos du stockage /
Nettoyage et entretien

15 Dépannage / Fiche du produit

- * Avant d'utiliser cet appareil, veuillez lire attentivement les instructions.
- * Utilisation en intérieur uniquement.

Français

imagine the possibilities

Merci d'avoir choisi un produit Samsung.

SAMSUNG

Consignes de sécurité

CONSIGNES DE SÉCURITÉ



- Avant d'utiliser cet appareil, veuillez lire attentivement ce manuel et le conserver pour toute référence ultérieure.



- Les instructions d'utilisation suivantes concernent plusieurs modèles; il est donc possible que les caractéristiques de votre aspirateur soient légèrement différentes de celles spécifiées dans ce manuel.

SYMBOLES ATTENTION/AVERTISSEMENT UTILISÉS



Indique un danger de mort ou de blessure grave.



Indique un risque de blessure ou de dégât matériel.

AUTRES SYMBOLES UTILISÉS



Indique une action que vous devez effectuer.



Cet aspirateur est destiné à une utilisation domestique uniquement.

Ne l'utilisez pas pour le nettoyage de saletés et débris provenant de la construction. Maintenez les filtres régulièrement propres afin d'éviter l'infiltration de toute poussière fine.

N'utilisez pas cet aspirateur lorsque l'un des filtres a été retiré.

Sinon, cela risquerait d'endommager les composants internes et d'annuler la garantie.

CONSIGNES DE SÉCURITÉ IMPORTANTES

GÉNÉRALITÉS

- Lisez attentivement toutes les instructions. Avant d'allumer l'appareil, assurez-vous que la tension de votre alimentation électrique correspond à celle indiquée sur la plaque signalétique située sous l'aspirateur.
- **AVERTISSEMENT** : N'utilisez pas l'aspirateur si le tapis ou le sol à nettoyer est mouillé.

- En cas d'utilisation par un enfant ou à proximité d'un enfant, soyez extrêmement vigilant. Cet aspirateur ne doit pas être utilisé comme un jouet. Ne laissez jamais l'aspirateur en marche sans surveillance. N'utilisez l'aspirateur que dans le but pour lequel il est destiné, et comme décrit dans ces instructions.
- N'utilisez pas l'aspirateur sans réservoir de poussière.
- Videz ce dernier avant qu'il ne soit plein pour conserver toute l'efficacité de votre aspirateur.
- N'utilisez pas l'aspirateur pour aspirer des allumettes, des cendres chaudes ou des mégots de cigarettes. Maintenez l'aspirateur à l'écart des cuisinières et autres sources de chaleur. La chaleur peut déformer et décolorer les parties en plastique de l'appareil.
- Évitez d'aspirer des objets pointus ou tranchants car ils risqueraient d'endommager l'aspirateur.
Ne marchez pas sur le tuyau. Ne posez pas d'objet lourd sur le tuyau.
N'obstruez pas l'orifice d'aspiration ou de ventilation.
- Actionnez le bouton de mise hors tension situé sur le corps de l'aspirateur avant de le débrancher de la prise électrique. Débranchez la fiche de la prise électrique avant de vider le réservoir de poussière. Afin d'éviter tout dommage, débranchez la prise en la tenant par la fiche, et non en tirant sur le cordon.
- Cet appareil n'est pas destiné à être utilisé par des enfants de moins de 8 ans ou des personnes ayant des capacités physiques, sensorielles ou mentales réduites, ou un manque d'expérience et de connaissances, à moins qu'elles soient surveillées ou qu'elles aient reçu les instructions nécessaires concernant l'utilisation de cet appareil de la part d'une personne responsable, et ce, pour leur propre sécurité. Les enfants ne doivent pas jouer avec l'appareil. Le nettoyage et la maintenance de l'appareil ne doivent pas être effectués par des enfants sans surveillance.
- Les enfants ne doivent pas utiliser l'appareil sans la surveillance d'un adulte.
- La fiche doit être débranchée de la prise avant toute opération de nettoyage ou de maintenance sur l'appareil.
- L'utilisation d'une rallonge n'est pas recommandée.
- Si l'aspirateur ne fonctionne pas correctement, éteignez-le et contactez un fournisseur de service.
- Si le cordon d'alimentation est endommagé, il doit être remplacé par le fabricant, un fournisseur de service ou toute autre personne qualifiée afin d'éviter tout risque.
- Ne portez pas l'aspirateur en le tenant par le tuyau. Utilisez la poignée de l'aspirateur.
- Débranchez l'aspirateur lorsqu'il n'est pas utilisé. Actionnez le bouton de mise hors tension avant de débrancher l'appareil.
- N'utilisez pas l'aspirateur pour aspirer de l'eau.
- Ne l'immergez pas dans l'eau pour le nettoyer.
- Le tuyau doit être vérifié régulièrement et ne doit pas être utilisé s'il est endommagé.
- Veuillez contacter le fabricant ou le centre d'assistance pour son remplacement.

Consignes de sécurité



AVERTISSEMENT Branchement

- ▶ Veillez à éviter tout risque d'électrocution ou d'incendie.
 - N'endommagez pas le cordon d'alimentation.
 - Ne tirez pas sur le cordon d'alimentation et ne touchez jamais la prise d'alimentation avec les mains mouillées.
 - Veillez à utiliser uniquement une source de tension nominale nationale et n'utilisez jamais de multiprise pour alimenter plusieurs appareils en même temps.
 - N'utilisez pas de prise, de cordon d'alimentation endommagé(e) ou de prise murale mal fixée.
 - Éteignez l'appareil avant de brancher ou de débrancher la prise d'alimentation sur la prise murale et assurez-vous que vos doigts n'entrent pas en contact avec les broches de la prise d'alimentation.
 - Ne démontez pas et ne modifiez pas l'aspirateur. Si le cordon d'alimentation est endommagé, contactez le fabricant ou un centre de service afin de le faire remplacer par un réparateur certifié.
 - Retirez toute poussière ou corps étranger présent sur la fiche ou sur la pièce de contact de la prise d'alimentation.
- ▶ S'il y a une fuite de gaz ou lors de l'utilisation de pulvérisateurs combustibles, comme un produit permettant de retirer la poussière, ne touchez pas la prise murale et ouvrez les fenêtres pour aérer la pièce.
 - Il existe un risque d'explosion ou d'incendie.



AVERTISSEMENT

Utilisation et maintenance

- ▶ N'utilisez pas cet appareil à l'extérieur car il est conçu pour un usage domestique uniquement.
 - Il existe un risque de dysfonctionnement ou d'endommagement.
 - * Nettoyage à l'extérieur : pierre, ciment
 - * Une salle de billard : poudre des craies
 - * La salle aseptique d'un hôpital
- ▶ N'utilisez pas l'aspirateur pour aspirer des liquides (comme de l'eau), des lames, des broches ou des braises.
 - Il existe un risque de dysfonctionnement ou d'endommagement.
- ▶ Assurez-vous que les enfants ne touchent pas l'aspirateur lorsque vous l'utilisez.
 - Les enfants peuvent se brûler si le corps de l'appareil est surchauffé.
- ▶ Ne montez pas sur l'aspirateur ou ne frappez pas dessus.
 - Vous pouvez vous blesser ou endommager l'appareil.
- ▶ Utilisez la poignée de transport pour soulever ou transporter l'aspirateur.
- ▶ Ne soulevez pas ou ne portez pas l'aspirateur en mettant une broche dans la rainure de stockage.
- ▶ Utilisez une serviette ou un chiffon sec pour nettoyer l'aspirateur et veillez à le débrancher avant de le nettoyer. Ne vaporisez pas d'eau directement ou n'utilisez pas de matériaux volatiles (tels que le benzène, le diluant ou l'alcool) ou des pulvérisateurs combustibles (comme un produit permettant de retirer la poussière) pour le nettoyer.
 - Si de l'eau ou un autre liquide pénètre dans le produit et l'endommage, désactivez le bouton d'alimentation situé sur l'appareil, débranchez la prise d'alimentation puis consultez un centre de dépannage.

- ▶ N'utilisez pas d'alcaline ou de détergent industriel, d'assainisseur d'air ou d'acides (acétiques) pour nettoyer les pièces lavables de l'aspirateur. (Reportez-vous au tableau suivant.)
 - Cela peut endommager, déformer ou décolorer les pièces en plastique.

Les pièces lavables		Réservoir de poussière du corps de l'appareil, Filtre à poussière, Filtre de l'éponge,
Détergent disponible	Détergent neutre	Nettoyant de cuisine
Détergent non disponible	Détergent alcalin	Eau de javel, Nettoyant anti-moisissures, etc.
	Détergent acide	Huile de paraffine, Émulsifiant, etc.
	Détergent industriel	NV-I, PB-I, Opti, Alcool, Acétone, Benzène, Diluant, etc.
	Assainisseur d'air	Assainisseur d'air (Pulvérisateur)
	Huile	Huile animale ou végétale
	Etc.	Acide acétique comestible, Vinaigre, Acide acétique glacial, etc.



ATTENTION

**En cours
d'utilisation**

- ▶ N'utilisez pas le tuyau à d'autres fins que celles prévues pour lui.
 - Vous pouvez vous blesser ou endommager l'appareil.
- ▶ Lorsque vous soulevez la poignée du réservoir de poussière tout en utilisant l'aspirateur, le dispositif de sécurité est activé et le bruit de fonctionnement peut être modifié.
 - Le bruit de fonctionnement peut être modifié lorsque vous tenez la poignée du réservoir de poussière tout en utilisant l'aspirateur, mais le tube circulaire situé sur le fond du réservoir de poussière empêche la poussière de déborder.
- ▶ Débranchez l'aspirateur si vous ne l'utilisez pas pendant une longue durée.
 - Cela est susceptible de provoquer un choc électrique ou un incendie.
- ▶ Ne tirez pas sur le cordon d'alimentation au-delà de la marque jaune et tenez le cordon d'alimentation avec une main lorsque vous le rembobinez.
 - Si vous tentez de le tirer au-delà de la marque jaune, le cordon d'alimentation peut être endommagé si vous ne le tenez pas lorsque vous le rembobinez. Vous pouvez ainsi en perdre le contrôle et vous blesser ou blesser quelqu'un ou endommager des objets se trouvant autour.
- ▶ Si un son, une odeur ou de la fumée anormal(e) sort de l'aspirateur, débranchez immédiatement la prise d'alimentation et contactez un centre de dépannage.
 - Risque d'incendie ou de choc électrique.
- ▶ N'utilisez pas l'aspirateur dans un endroit proche d'appareils de chauffage (comme une cuisinière), de vaporisateurs combustibles ou de matériaux inflammables.
 - Il y a un risque d'incendie ou de déformation du produit.

Montage

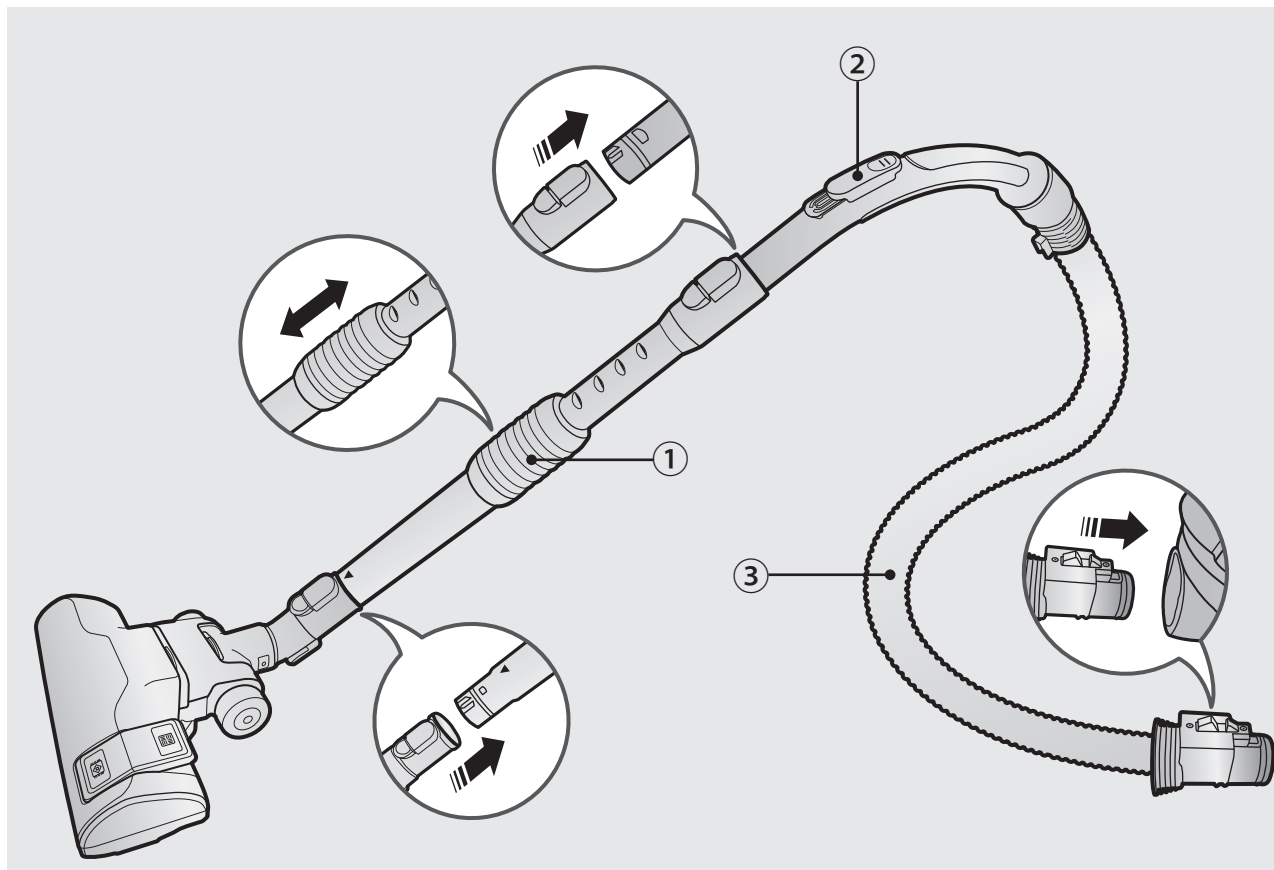

Accessoires

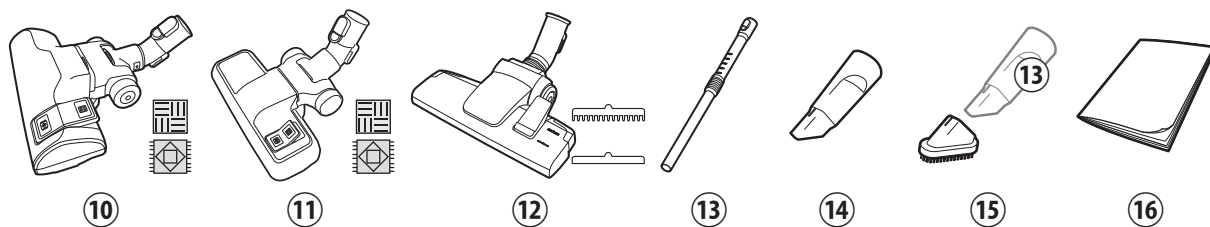

*   Sol dur /   Moquette

Options (en fonction du modèle)

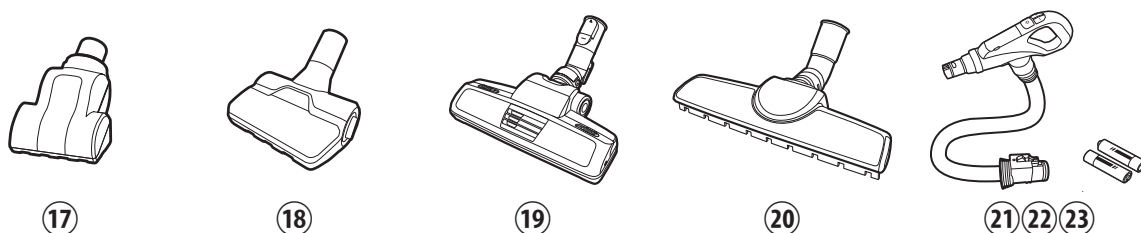

Nomenclature des différents composants

- ① Tuyau (SÉRIE SC07H40*** / SÉRIE SC07K41*** / SÉRIE SC05K41***)
- ② Commande sur la poignée (SÉRIE SC07H40**V / SÉRIE SC07K41*0V* / SÉRIE SC05K41***)
- ③ Flexible
- ④ Réservoir à poussière
- ⑤ Bouton de rembobinage du cordon
- ⑥ Bouton Power (Marche)
- ⑦ Témoin du filtre
- ⑧ Cordon d'alimentation
- ⑨ Filtre de sortie
- ⑩ Brosse 2 positions (SÉRIE SC07H40**V / SÉRIE SC07K41***)
- ⑪ Brosse 2 positions (SÉRIE SC05K41***)
- ⑫ Brosse 2 positions (SÉRIE SC15H40**V)
- ⑬ Tuyau (SÉRIE SC15H40***)
- ⑭ Accessoire 2 en 1 (Suceur plat)
- ⑮ Accessoire 2 en 1 (Brosse à épousseter)
- ⑯ Guide d'utilisation
- ⑰ Mini turbo
- ⑱ Outil anti-enchevêtrement
- ⑲ Brosse spéciale poils d'animaux
- ⑳ Brosse pour parquet
- ㉑ Commande sur la poignée (SÉRIE SC07K41*0H* / SÉRIE SC07H40**H / SÉRIE SC05K41***)
- ㉒ Flexible
- ㉓ Piles

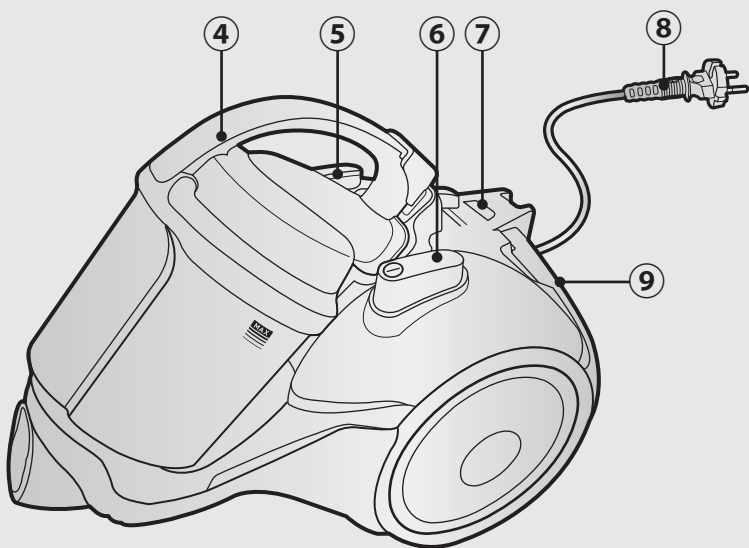

Où utiliser les brosses

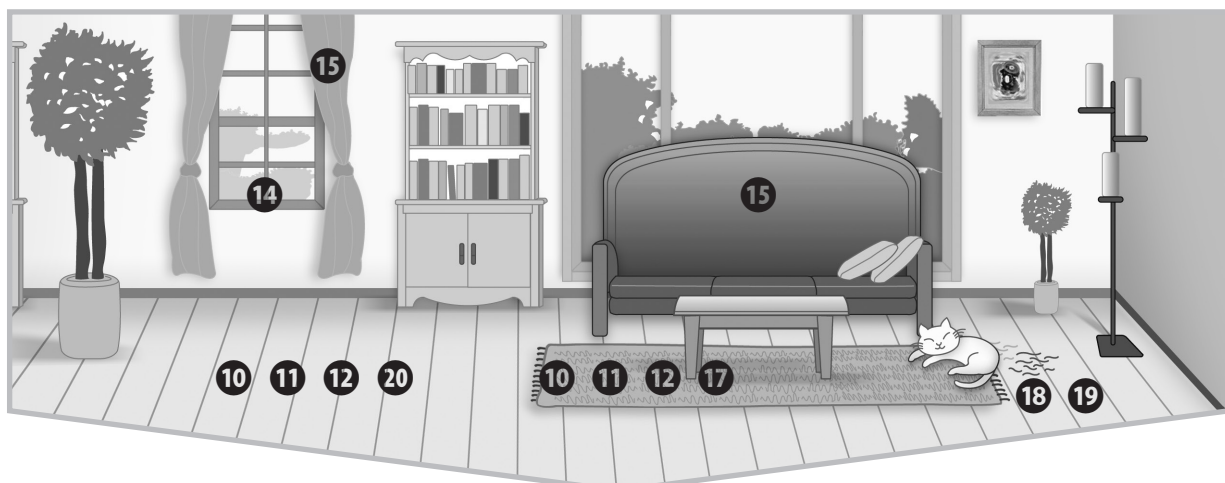

Utilisation de l'aspirateur

Utilisation de la commande sur la poignée

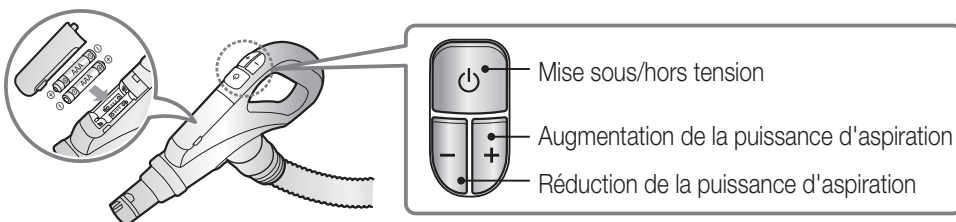
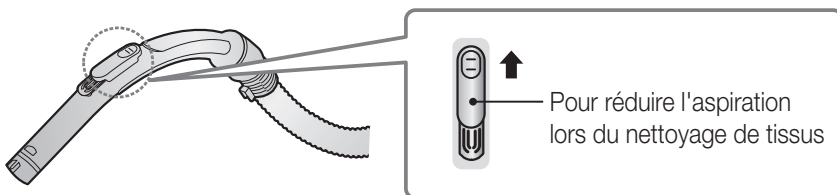

Utilisation du corps de l'aspirateur

MARCHE / ARRÊT

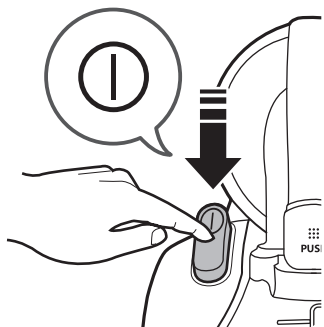

CORDON D'ALIMENTATION

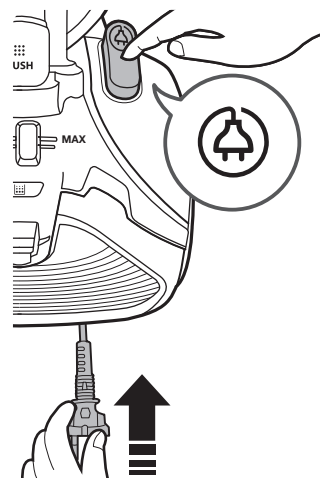

PUISSANCE D'ASPIRATION

Puissance inférieure Puissance supérieure

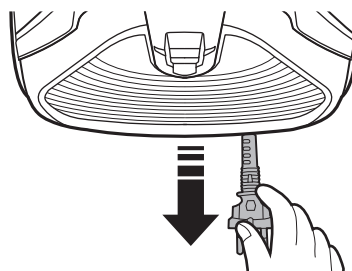
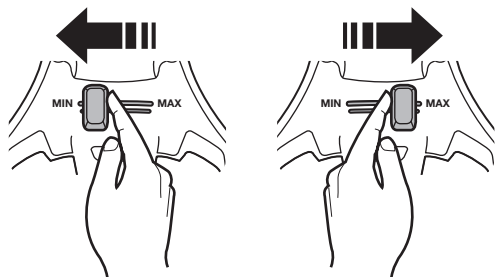

Nettoyage et entretien

Nettoyage du filtre de sortie

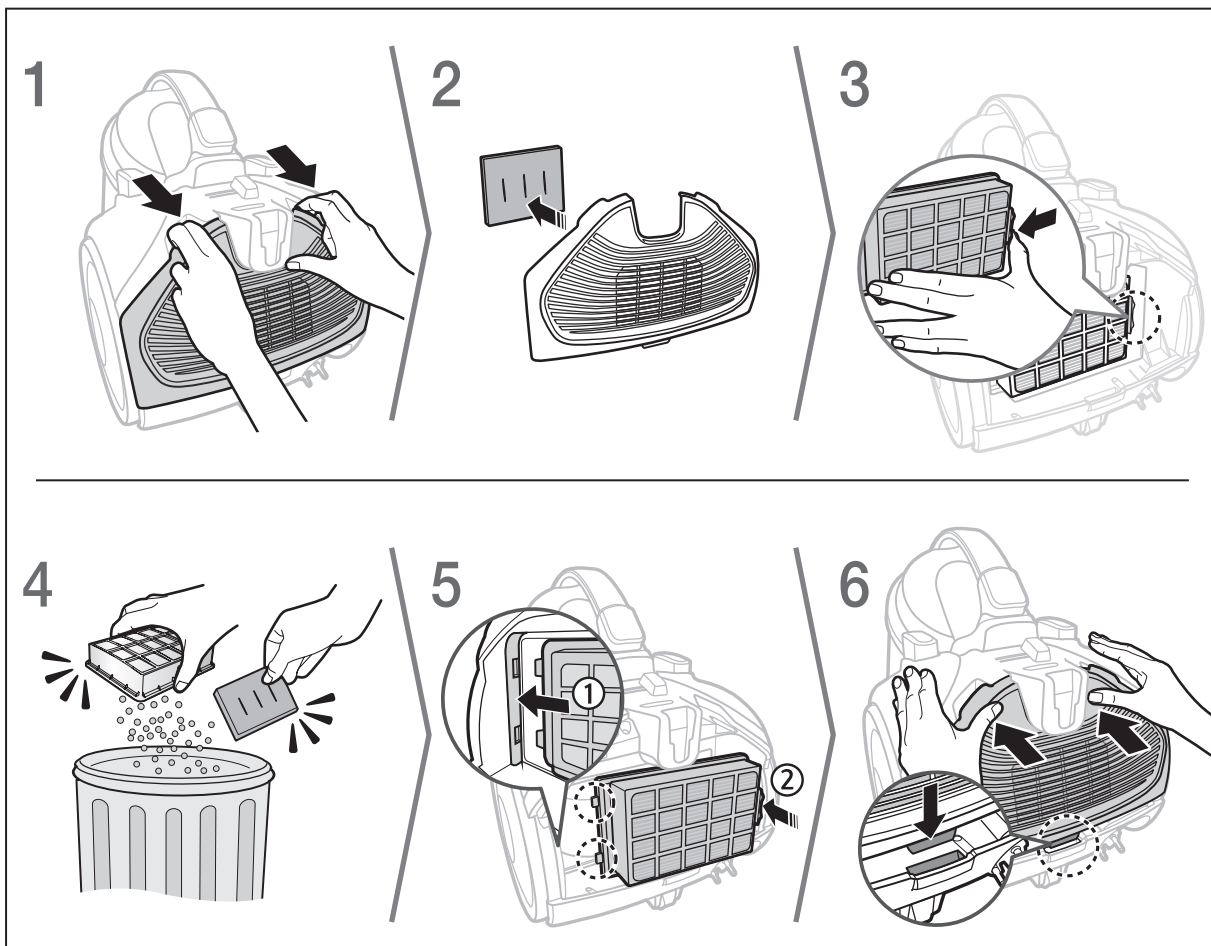

Nettoyage du tuyau

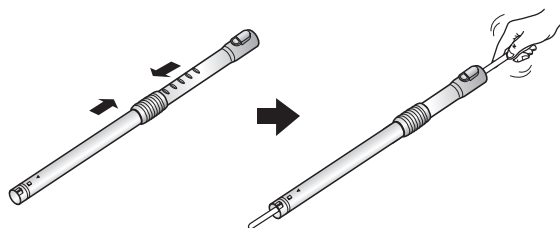

Nettoyage du flexible

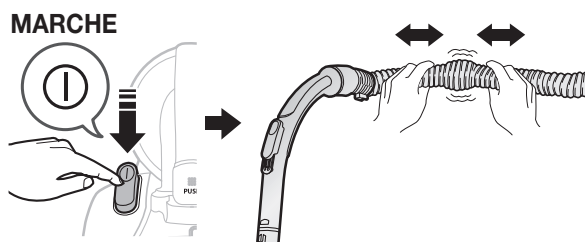

Nettoyage et entretien

Lorsque vous videz le réservoir de poussière

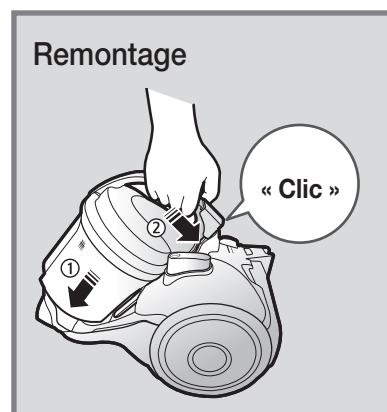
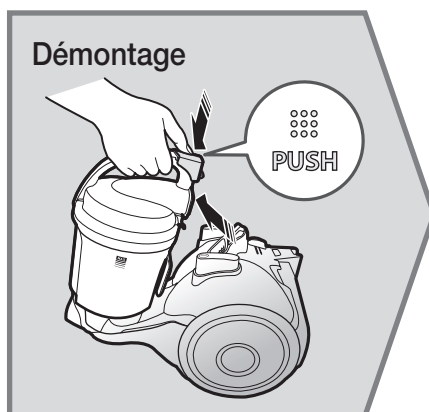
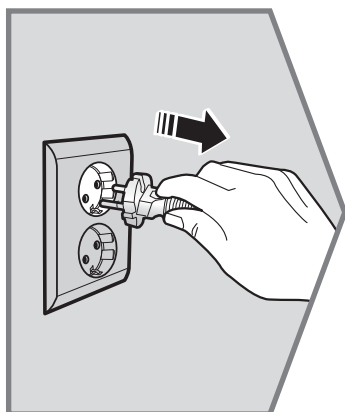
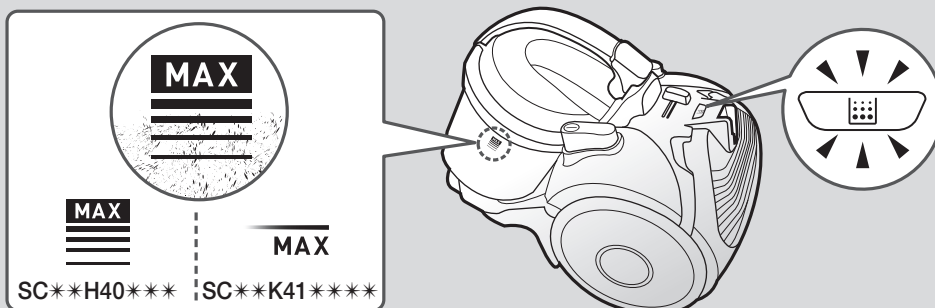

Nettoyage du filtre à poussière

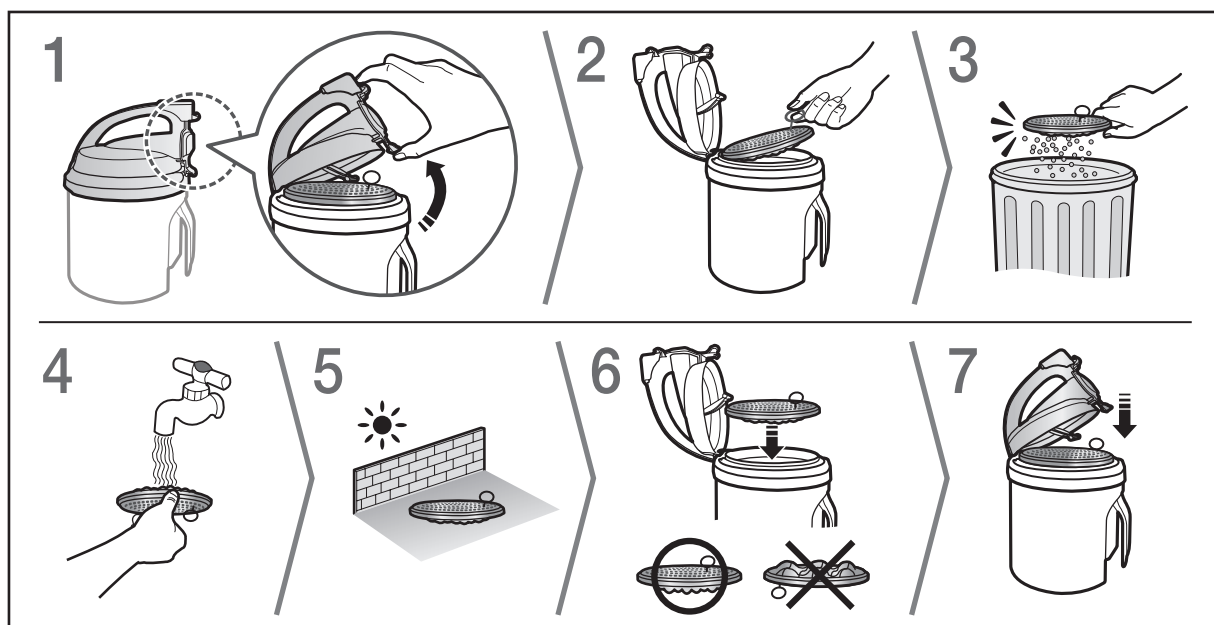

Nettoyage du réservoir de poussière

SÉRIE SC**H40**

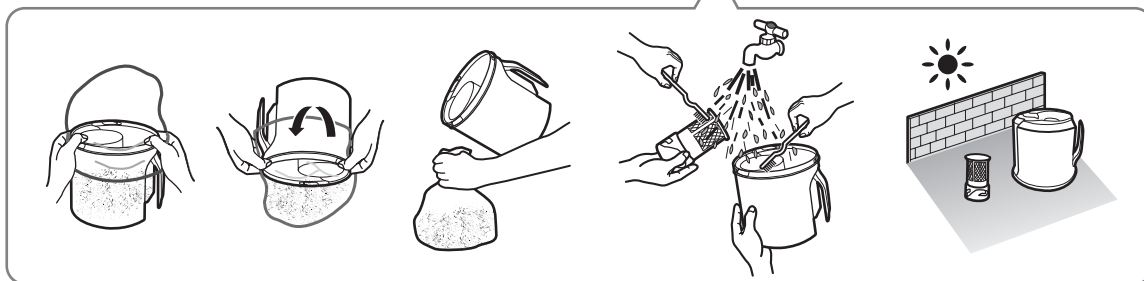
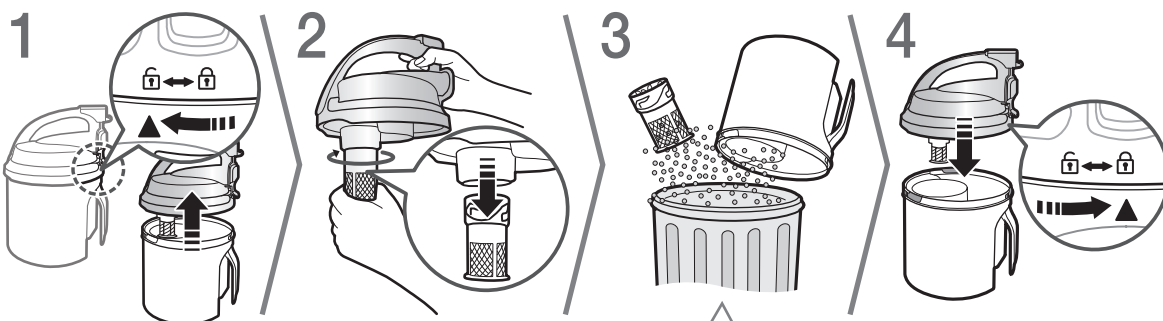

SÉRIE SC**K41**

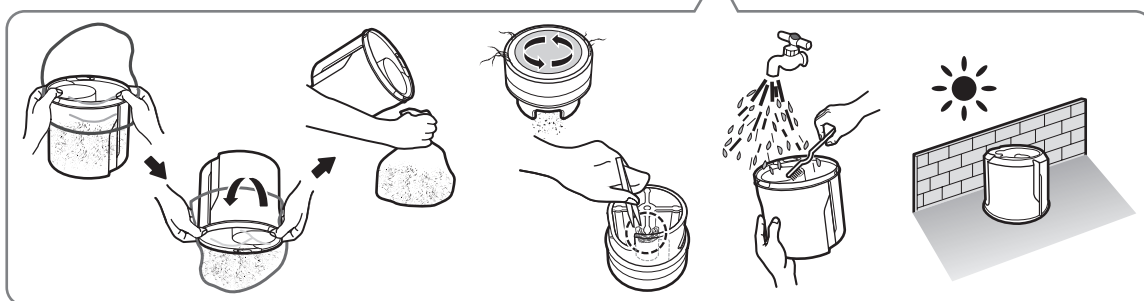
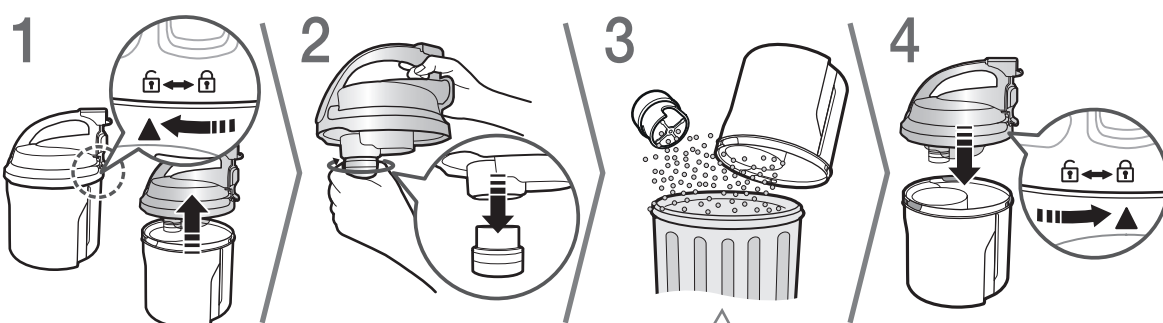

* Turbine anti-enchevêtrement (force de cyclone)

- Basé sur des tests internes. Testé sur le ventilateur de la turbine avec un mélange de cheveux et de poils d'animaux sur le sol.

Nettoyage et entretien

Entretien du mini turbo

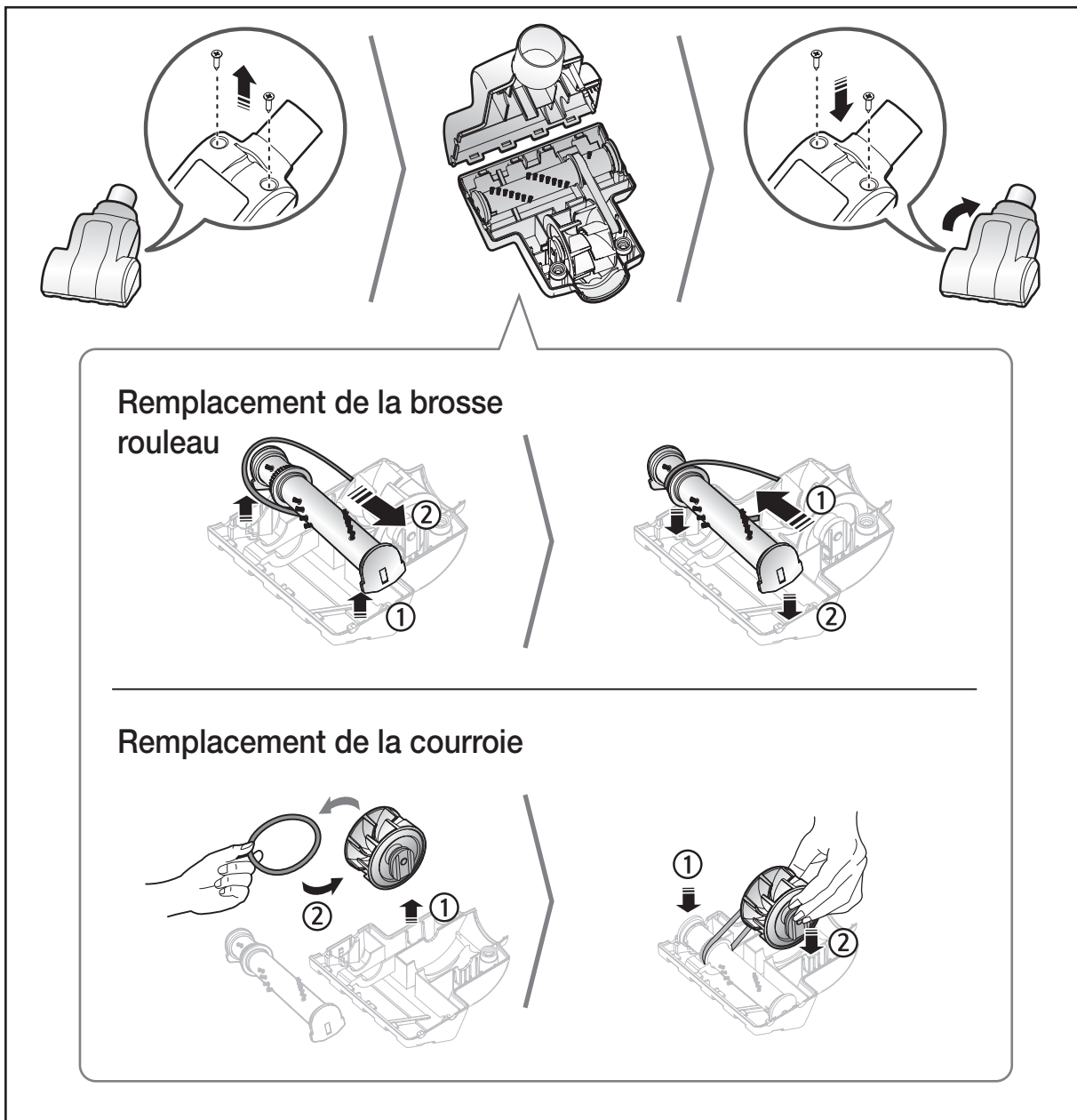

Nettoyage de la brosse spéciale poils d'animaux

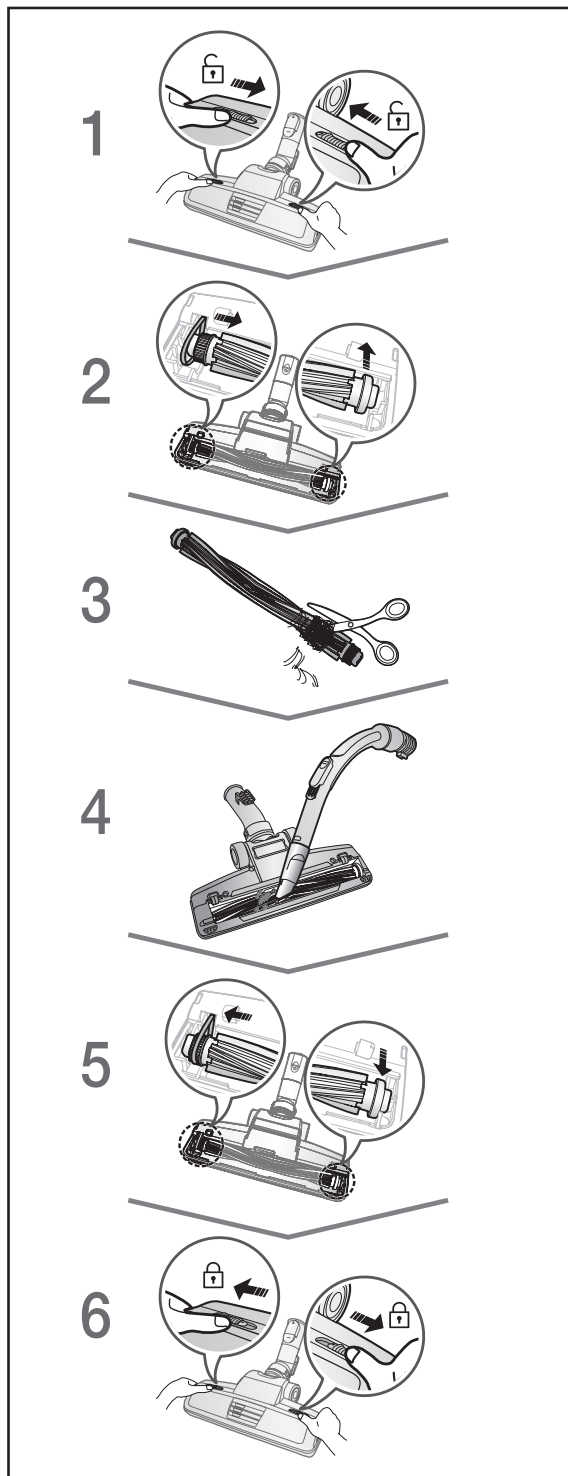

Nettoyage de la brosse 2 positions

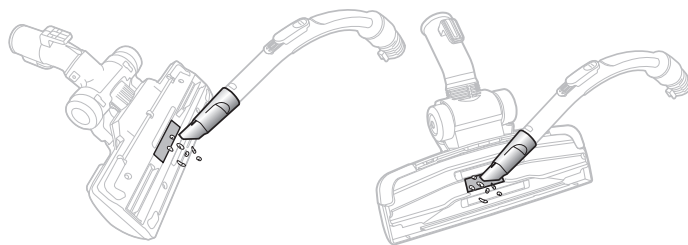

Nettoyage de la brosse pour parquet

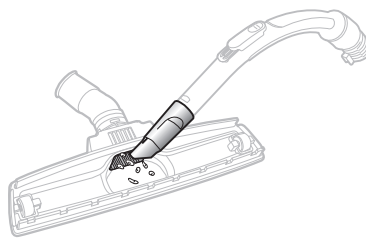

Nettoyage de l'outil anti-enchevêtrement

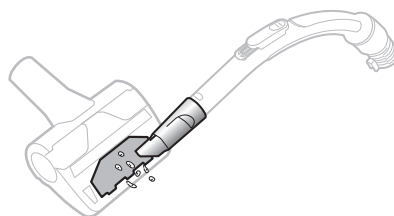

Stockage de l'aspirateur

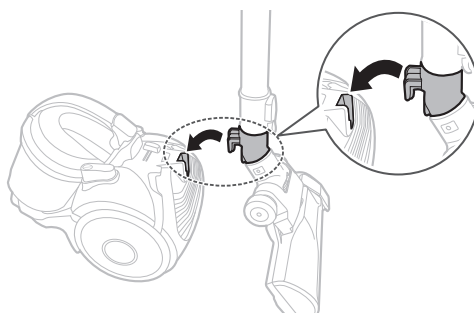

Remarques et avertissements

En cours d'utilisation

Remarque

- ▶ Le dispositif de sécurité coupe l'alimentation lorsque l'aspirateur est allumé pendant plus de 30 minutes sans avoir appuyé sur aucun bouton. Dans ce cas, appuyez sur le bouton [ⓘ] du corps de l'aspirateur ou débranchez la prise d'alimentation puis rebranchez-la.
- ▶ Lorsque vous utilisez la brosse à épousseter ou le suceur plat, vous pouvez sentir des vibrations provenant de l'aspirateur.
- ▶ N'appuyez pas sur le bouton de la poignée du réservoir de poussière lorsque vous portez l'aspirateur.
- ▶ Le bruit de fonctionnement peut changer une fois que le dispositif de sécurité est activé pour éviter au réservoir de poussière de se détacher.
 - Le tube circulaire situé au-dessous du réservoir de poussière empêche la poussière de s'échapper.

Attention

- ▶ Lorsque vous débranchez la fiche d'alimentation d'une prise électrique, tenez la fiche, non le cordon.

À propos du stockage

Remarque

- ▶ Tenez le cordon d'alimentation puis appuyez sur le bouton [⊕] car vous pouvez vous blesser si le cordon d'alimentation perd le contrôle lors de son rembobinage.
- ▶ Si le cordon d'alimentation ne se rembobine pas correctement, appuyez sur le bouton [⊕] après avoir tiré sur le cordon d'alimentation sur environ 2 à 3 m.

Attention

- ▶ Stockez l'aspirateur à l'abri du soleil afin d'empêcher toute déformation ou décoloration.

Nettoyage et entretien

Remarque

- ▶ Pour nettoyer le filtre à poussières, ajoutez un détergent neutre dans l'eau tiède et imbibez le filtre pendant 30 minutes avant de le nettoyer.
- ▶ Ne lavez pas le filtre de sortie avec de l'eau.
- ▶ Pour optimiser les performances du filtre de sortie, remplacez-le une fois par an.
- ▶ Pour éviter toute rayure sur le sol, contrôlez l'état de la brosse et remplacez-la si elle est usée.
- ▶ Contrôlez la courroie dans le mini turbo pour vous assurer qu'elle est en bon état. Si celle-ci présente des fissures ou des cassures, remplacez-la en suivant les instructions décrites à la section « Remplacement de la courroie ».
- ▶ Des filtres de rechange sont disponibles auprès de vos distributeurs Samsung locaux.

Attention

- ▶ La puissance d'aspiration peut être considérablement réduite en cas de mauvais démontage du filtre à poussière.
- ▶ Assurez-vous que le filtre à poussière est totalement sec avant de le replacer dans l'aspirateur. Laissez-le sécher pendant 12 heures.
- ▶ Séchez le filtre à poussière à l'abri du soleil afin d'empêcher toute déformation ou décoloration.
- ▶ Vous pouvez laver le réservoir de poussière à l'eau froide.
- ▶ Si vous constatez que la puissance d'aspiration a fortement diminué depuis un moment ou que l'aspirateur surchauffe anormalement, nettoyez le filtre de sortie.
- ▶ Veuillez contacter le centre de dépannage le plus proche si vous ne pouvez pas retirer les corps étrangers du flexible.
- ▶ Si la brosse a besoin d'être nettoyée, veuillez faire attention à ne pas endommager la maille.

Dépannage / Fiche du produit

PROBLÈME	SOLUTION
Le moteur ne démarre pas.	<ul style="list-style-type: none"> ▶ Vérifiez le câble, la fiche et la prise. ▶ Laissez-le refroidir.
La puissance d'aspiration diminue progressivement.	<ul style="list-style-type: none"> ▶ Vérifiez que rien n'obstrue l'appareil et débouchez-le si nécessaire.
Aspiration faible ou de moins en moins puissante.	<ul style="list-style-type: none"> ▶ Vérifiez le filtre et si nécessaire, nettoyez-le comme indiqué dans les instructions. Si les filtres sont usés, remplacez-les par des neufs.
Le cordon ne se rembobine pas entièrement.	<ul style="list-style-type: none"> ▶ Tirez environ 2 à 3 m de cordon et appuyez sur le bouton .
L'aspirateur n'aspire plus.	<ul style="list-style-type: none"> ▶ Vérifiez le tuyau et remplacez-le si nécessaire.
Surchauffe de l'appareil.	<ul style="list-style-type: none"> ▶ Vérifiez les filtres et si nécessaire, nettoyez-les comme indiqué dans les instructions.
Décharge électrostatique	<ul style="list-style-type: none"> ▶ Diminuez la puissance d'aspiration. ▶ Cela peut également se produire lorsque l'air de la pièce est très sec. Aérez la pièce pour que l'humidité de l'air devienne normale.

※ Cet aspirateur est conforme aux réglementations suivantes :

- Directive RTTE (1999/5/CE)
- Directive relative à la compatibilité électromagnétique : 2004/108/CEE
- Directive relative à la basse tension : 2006/95/CE

La Déclaration de conformité officielle est accessible sur <http://www.samsung.com>. Allez dans Support Please (Assistance), recherchez Product Support (Assistance produits) et saisissez le nom du modèle.

Conformément aux Règlements de la Commission (UE) N° 665/2013 et N° 666/2013

A	Fabricant	Samsung Electronics., Co. Ltd						
B	Modèle	SC07H40E0V	SC07H40F0V	SC07H40G0V	SC07H40H0V	SC15H40F0V	SC07K41****	SC05K41****
C	Classe d'efficacité énergétique	A	A	A	A	F	A	A+
D	Consommation annuelle d'énergie (kWh/an)	28,0	28,0	28,0	28,0	55,0	28,0	22,0
E	Classe de performance de nettoyage sur moquettes	D	D	D	D	D	D	C
F	Classe de performance de nettoyage sur sols durs	B	A	A	A	D	A	A
G	Classe d'émission de poussière	A	A	A	A	A	A	A
H	Niveau sonore (dBA)	80	80	80	80	81	80	79
I	Puissance d'entrée nominale (W)	700	700	700	700	1400	700	500
J	Type	Aspirateur standard						

1. Consommation électrique annuelle indicative (kWh par an), basée sur 50 tâches de nettoyage. La consommation électrique annuelle réelle dépendra de la manière dont l'appareil est utilisé.
2. Mesures de la consommation électrique et des performances avec les méthodes exposées dans les normes EN 60312 - 1 et EN 60704.

SAMSUNG

