

- de** Gebrauchsanweisung Handstaubsauger
en Stick vacuum cleaner operating instructions
fr Mode d'emploi Aspirateur balai
nl Gebruiksaanwijzing steelstofzuigers
it Istruzioni d'uso scopa elettrica

HS07

de	4
en	26
fr	48
nl	70
it	92

Sicherheitshinweise und Warnungen	4
Gerätebeschreibung	10
Ihr Beitrag zum Umweltschutz	12
Anmerkung zu den Europäischen Verordnungen (EU) Nr. 665/2013 und (EU) Nr. 666/2013	13
Vor dem Gebrauch	14
Gebrauch	15
Abstellen und Aufbewahren	16
Wartung	16
Wo bekomme ich Staubbeutel und Filter?	17
Welche Staubbeutel und Filter sind richtig?.....	17
Wann tausche ich den Staubbeutel aus?	17
Funktion der Staubbeutel-Wechselanzeige.....	18
Wie tausche ich den Staubbeutel aus?	18
Wann tausche ich den Motorschutzfilter aus?	18
Wie tausche ich den Motorschutzfilter aus?	18
Wann tausche ich den Abluftfilter aus?.....	18
Wie tausche ich den Abluftfilter AirClean aus?	19
Wie tausche ich den Abluftfilter Active AirClean und AirClean Plus aus?	19
Abluftfilter umrüsten	19
Wann tausche ich die Fadenheber aus?	20
Wie tausche ich die Fadenheber aus?	20
Laufrolle der Bodendüse AllTeQ reinigen	20
Pflege	20
Was tun, wenn	21
Kundendienst	22
Kontakt bei Störungen	22
Garantie.....	22
Nachkaufbares Zubehör	22

de - Sicherheitshinweise und Warnungen

Dieser Staubsauger entspricht den vorgeschriebenen Sicherheitsbestimmungen. Ein unsachgemäßer Gebrauch kann zu Schäden an Personen und Sachen führen.

Lesen Sie vor dem ersten Gebrauch des Staubsaugers die Gebrauchsanweisung. Sie gibt wichtige Hinweise für Sicherheit, Gebrauch und Wartung des Staubsaugers. Dadurch schützen Sie sich und andere und vermeiden Schäden.

Bewahren Sie die Gebrauchsanweisung auf und geben Sie diese an einen eventuellen Nachbesitzer weiter.

Schalten Sie den Staubsauger immer nach dem Gebrauch, vor jedem Zubehörwechsel und vor jeder Reinigung/Wartung aus. Ziehen Sie den Netzstecker aus der Steckdose.

Bestimmungsgemäße Verwendung

- ▶ Dieser Staubsauger ist dazu bestimmt, im Haushalt und in haushaltsähnlichen Umgebungen verwendet zu werden.
- ▶ Dieser Staubsauger ist für das tägliche Saugen von Teppichen, Teppichböden und unempfindlichen Hartböden geeignet.
- ▶ Dieser Staubsauger ist nicht für den Gebrauch im Außenbereich bestimmt.
- ▶ Dieser Staubsauger ist für die Verwendung bis zu einer Höhe von 4000 m über dem Meeresspiegel bestimmt.

- ▶ Benutzen Sie den Staubsauger ausschließlich zum Aufsaugen von trockenem Sauggut. Menschen und Tiere dürfen Sie mit dem Staubsauger nicht absaugen. Alle anderen Anwendungsarten, Umbauten und Veränderungen sind unzulässig.
- ▶ Personen, die aufgrund ihrer physischen, sensorischen oder geistigen Fähigkeiten oder ihrer Unerfahrenheit oder Unkenntnis nicht in der Lage sind, den Staubsauger sicher zu bedienen, dürfen diesen Staubsauger nicht ohne Aufsicht oder Anweisung durch eine verantwortliche Person benutzen.

Kinder im Haushalt

- ▶ Erstickungsgefahr! Kinder können sich beim Spielen in Verpackungsmaterial (z. B. Folien) einwickeln oder es sich über den Kopf ziehen und ersticken. Halten Sie Verpackungsmaterial von Kindern fern.
- ▶ Kinder unter acht Jahren müssen vom Staubsauger ferngehalten werden, es sei denn, sie werden ständig beaufsichtigt.
- ▶ Kinder ab acht Jahren dürfen den Staubsauger nur ohne Aufsicht bedienen, wenn ihnen der Staubsauger so erklärt wurde, dass sie diesen sicher bedienen können. Kinder müssen mögliche Gefahren einer falschen Bedienung erkennen und verstehen können.
- ▶ Kinder dürfen den Staubsauger nicht ohne Aufsicht reinigen oder warten.

de - Sicherheitshinweise und Warnungen

▶ Beaufsichtigen Sie Kinder, die sich in der Nähe des Staubsaugers aufhalten. Lassen Sie Kinder niemals mit dem Staubsauger spielen.

Technische Sicherheit

▶ Kontrollieren Sie den Staubsauger und alle Zubehörteile vor der Benutzung auf sichtbare Schäden. Nehmen Sie einen beschädigten Staubsauger nicht in Betrieb.

▶ Vergleichen Sie die Anschlussdaten auf dem Typenschild des Staubsaugers (Netzspannung und Frequenz) mit denen des Elektronetzes. Diese Daten müssen unbedingt übereinstimmen. Der Staubsauger ist ohne Änderung geeignet für 50 Hz oder 60 Hz.

▶ Die Netzsteckdose muss über eine Sicherung 16 A oder 10 A träge abgesichert sein.

▶ Der zuverlässige und sichere Betrieb dieses Staubsaugers ist nur dann gewährleistet, wenn der Staubsauger am öffentlichen Stromnetz angeschlossen ist.

▶ Der Staubsauger kann bei ungünstigen Netzverhältnissen zu vorübergehenden Spannungsabsenkungen führen. Ist die Netzimpedanz am Anschlusspunkt zum öffentlichen Netz größer als 0,457 Ohm, können weitere Maßnahmen erforderlich sein, bevor der Staubsauger an diesem Anschluss bestimmungsgemäß betrieben werden kann. Wenn nötig, kann die Impedanz beim örtlichen Energieversorgungsunternehmen erfragt werden.

de - Sicherheitshinweise und Warnungen

- ▶ Eine Reparatur des Staubsaugers während der Garantiezeit darf nur von einem von Miele autorisierten Kundendienst ausgeführt werden, da sonst bei nachfolgenden Schäden kein Garantieanspruch besteht.
- ▶ Benutzen Sie das Anschlusskabel nicht zum Tragen des Staubsaugers und ziehen Sie den Netzstecker nicht am Anschlusskabel aus der Steckdose. Ziehen Sie das Anschlusskabel nicht über scharfe Kanten und quetschen Sie es nicht ein. Vermeiden Sie häufiges Überfahren des Anschlusskabels. Anschlusskabel, Netzstecker und Steckdose können dabei beschädigt werden und Ihre Sicherheit gefährden.
- ▶ Benutzen Sie den Staubsauger nicht, wenn das Anschlusskabel beschädigt ist. Lassen Sie ein beschädigtes Anschlusskabel nur gegen ein Originalkabel austauschen. Aus Sicherheitsgründen darf der Austausch nur von einer von Miele autorisierten Fachkraft oder vom Miele Kundendienst vorgenommen werden.
- ▶ Die Steckdose am Staubsauger (je nach Modell) darf nur für die in dieser Gebrauchsanweisung angegebenen Miele Elektrobürsten verwendet werden.
- ▶ Tauchen Sie den Staubsauger niemals in Wasser und reinigen Sie ihn nur trocken oder mit einem leicht feuchten Tuch.
- ▶ Lassen Sie Reparaturen nur von einer von Miele autorisierten Fachkraft ausführen. Durch unsachgemäße Reparaturen können erhebliche Gefahren für den Benutzer entstehen.

de - Sicherheitshinweise und Warnungen

Sachgemäßer Gebrauch

- ▶ Benutzen Sie den Staubsauger nicht ohne Staubbeutel, Motorschutzfilter und Abluftfilter.
- ▶ Wenn kein Staubbeutel eingesetzt ist, kann der Staubraumdeckel nicht geschlossen werden. Wenden Sie keine Gewalt an.
- ▶ Vermeiden Sie mit dem Saugstrom in Kopfnähe zu kommen.
- ▶ Saugen Sie keine brennenden oder glühenden Gegenstände, wie z. B. Zigaretten oder scheinbar erloschene Asche bzw. Kohle, auf.
- ▶ Saugen Sie keine Flüssigkeiten und keinen feuchten Schmutz auf. Lassen Sie feucht gereinigte oder schampunierte Teppiche und Teppichböden vor dem Absaugen vollständig trocknen.
- ▶ Saugen Sie keinen Tonerstaub auf. Toner, der z. B. bei Druckern oder Kopiergeräten verwendet wird, kann elektrisch leitfähig sein.
- ▶ Saugen Sie keine leicht entflammbaren oder explosiven Stoffe oder Gase auf und saugen Sie nicht an Orten, an denen solche Stoffe gelagert sind.

Zubehör

- ▶ Fassen Sie beim Saugen mit einer Miele Elektro- oder Turbobürste nicht in die laufende Bürstenwalze.

de - Sicherheitshinweise und Warnungen

- ▶ Die Miele Elektrobürste ist ein motorisch angetriebenes Zusatzgerät, speziell für Miele Staubsauger. Das Betreiben des Staubsaugers mit einer Elektrobürste eines anderen Herstellers ist aus Sicherheitsgründen nicht erlaubt.
- ▶ Verwenden Sie nur Staubbeutel, Filter und Zubehör mit dem "ORIGINAL Miele"-Logo. Nur dafür kann der Hersteller die Sicherheit gewährleisten.

Miele haftet nicht für Schäden, die durch bestimmungswidrigen Gebrauch, falsche Bedienung und infolge von Nichtbeachtung der Sicherheitshinweise und Warnungen verursacht werden.

de - Gerätebeschreibung

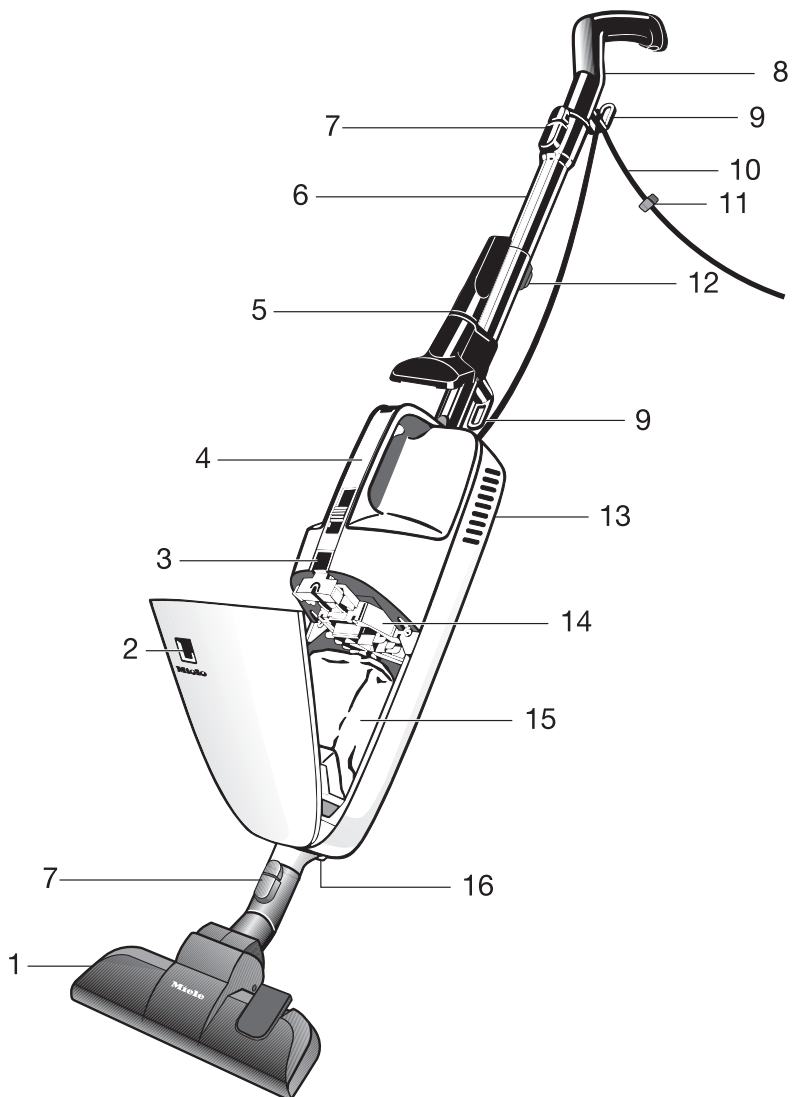

- ① Bodendüse *
- ② Staubbeutel-Wechselanzeige
- ③ Verschluss Taste für Staubraumdeckel
- ④ Tragegriff mit Bedienfläche
- ⑤ Zweiteiliges Zubehör am Zubehörclip *
- ⑥ Saugrohr *
- ⑦ Entriegelungstasten
- ⑧ Handgriff mit Rutschstopper und Aufhängeöffnung
- ⑨ Kabelhaken für Anschlusskabel
- ⑩ Anschlusskabel
- ⑪ Kabelclip
- ⑫ Verstellknopf für Teleskoprohr *
- ⑬ Klappe für Abluftfilter (Rückseite)
- ⑭ Motorschutzfilter
- ⑮ Original Miele Staubbeutel
- ⑯ Steckdose für Elektrobürste *

* je nach Modell sind diese Ausstattungsmerkmale in ihrer Ausführung unterschiedlich bzw. nicht vorhanden.

Entsorgung der Transportverpackung

Die Verpackung schützt das Gerät vor Transportschäden. Die Verpackungsmaterialien sind nach umweltverträglichen und entsorgungstechnischen Gesichtspunkten ausgewählt und deshalb recyclingbar.

Das Rückführen der Verpackung in den Materialkreislauf spart Rohstoffe und verringert das Abfallaufkommen. Ihr Fachhändler nimmt die Verpackung zurück.

Entsorgung der Staubbeutel und der eingesetzten Filter

Staubbeutel und Filter sind aus umweltverträglichen Materialien hergestellt. Die Filter können Sie über den normalen Hausmüll entsorgen. Dies trifft auch auf den Staubbeutel zu, sofern er keinen im Hausmüll verbotenen Schmutz enthält.

Entsorgung des Altgerätes

Entnehmen Sie vor der Entsorgung des Altgerätes den Staubbeutel und die eingesetzten Filter und geben Sie diese Teile in den Hausmüll.

Elektro- und Elektronikgeräte enthalten vielfach wertvolle Materialien. Sie enthalten auch bestimmte Stoffe, Gemische und Bauteile, die für ihre Funktion und Sicherheit notwendig waren. Im Hausmüll sowie bei nicht sachgemäßer Behandlung können sie der menschlichen Gesundheit und der Umwelt schaden. Geben Sie Ihr Altgerät deshalb auf keinen Fall in den Hausmüll.



Nutzen Sie stattdessen die offiziellen, eingerichteten Sammel- und Rücknahmestellen zur Abgabe und Verwertung der Elektro- und Elektronikgeräte bei Kommune, Händler oder Miele. Für das Löschen etwaiger personenbezogener Daten auf dem zu entsorgenden Altgerät sind Sie gesetzmäßig eigenverantwortlich. Bitte sorgen Sie dafür, dass Ihr Altgerät bis zum Abtransport kindersicher aufbewahrt wird.

Anmerkung zu den Europäischen Verordnungen (EU) Nr. 665/2013 und (EU) Nr. 666/2013

Dieser Staubsauger ist ein Haushaltsstaubsauger und nach oben genannten Verordnungen als Universalstaubsauger eingestuft.

Diese Gebrauchsanweisung, das zum Staubsauger zugehörige EU-Datenblatt sowie das zugehörige Online Energieeffizienzlabel stehen zum Download auf der Miele Internetseite unter www.miele.com bereit.

Der im Datenblatt und auf dem Energieeffizienzlabel genannte jährliche Energieverbrauch beschreibt den indikativen, jährlichen Energieverbrauch (kWh pro Jahr), basierend auf 50 Reinigungsvorgängen. Der tatsächliche Energieverbrauch hängt davon ab, wie von dem Staubsauger Gebrauch gemacht wird.

Alle in den oben genannten Verordnungen durchzuführenden Prüfungen und Berechnungen wurden nach den folgenden, jeweils gültigen, harmonisierten Normen unter Berücksichtigung des zu den Verordnungen veröffentlichten Leitfadens der Europäischen Kommission aus September 2014 durchgeführt:

- a) EN 60312-1 Vacuum cleaners for household use - Part 1: Dry vacuum cleaners - Methods for measuring the performance
- b) EN 60704-2-1 Household and similar electrical appliances - Test code for the determination of airborne acoustical noise - Part 2-1: Particular requirements for vacuum cleaners
- c) EN 60335-2-2 Household and similar

electrical appliances - Safety - Part 2-2: Particular requirements for vacuum cleaner and water suction appliances

Nicht alle dem Staubsauger beiliegenden Bodendüsen und Saugzubehöre sind für den in den Verordnungen beschriebenen Einsatz zur intensiven Reinigung von Teppichen oder Hartböden bestimmt. Folgende Bodendüsen und Einstellungen wurden zur Ermittlung der Werte verwendet:

Für die Energieverbräuche und die Reinigungsklassen auf Teppich und Hartboden sowie den Geräuschwert auf Teppich wurde die umschaltbare Bodendüse in Teppichstellung genutzt (Drücken Sie die Fußtaste .

Sollte Ihrem Staubsauger serienmäßig eine Elektrobürste beiliegen, so wurde diese, speziell für die intensive Teppichreinigung entwickelte Elektrobürste, zur Ermittlung der oben genannten Werte auf Teppich herangezogen.

Sollte Ihrem Staubsauger serienmäßig eine Ritzendüse SRD beiliegen, so wurde diese, speziell für die Hartbodenreinigung entwickelte Bodendüse, zur Ermittlung der oben genannten Werte auf Hartboden herangezogen.

Die Angaben auf dem EU-Datenblatt und dem Energieeffizienzlabel beziehen sich ausschließlich auf die hier angegebenen Kombinationen und Einstellungen der Bodendüsen auf den unterschiedlichen Bodenbelägen.

Für alle Messungen wurden ausschließlich Original Miele Staubbeutel, Motorschutzfilter und Abluftfilter verwendet.

Abbildungsverweise

Die in den Kapiteln angegebenen Abbildungen finden Sie auf den Ausklappseiten am Ende dieser Gebrauchsanweisung.

Vor dem Gebrauch

Saugrohr einstecken (Abb. 01)

- Stecken Sie das Saugrohr mit der quadratischen Prägung nach oben in das Staubsaugergehäuse und drehen Sie es bis zum deutlichen Einrasten etwas hin und her.

Saugrohr abnehmen

- Drücken Sie die Entriegelungstaste (Bilddetail) und ziehen Sie das Saugrohr mit einer leichten Drehung aus dem Staubsaugergehäuse.

Handgriff und Saugrohr zusammenstecken (Abb. 02)

- Stecken Sie den Handgriff mit der quadratischen Prägung nach oben in das Saugrohr und drehen Sie ihn bis zum deutlichen Einrasten etwas hin und her.
- Drücken Sie die Entriegelungstaste, wenn Sie die Teile voneinander trennen möchten und ziehen Sie den Handgriff mit einer leichten Drehung aus dem Saugrohr.

Sie können den Handgriff auch direkt in das Staubsaugergehäuse stecken (Abb. 03). Der Staubsauger ist dann für verschiedene Arbeiten handlicher, z. B. zum Absaugen von Matratzen, Polstermöbeln usw.

Bodendüse aufstecken (Abb. 04)

- Stecken Sie die Bodendüse nach links und rechts drehend auf den Saugstutzen des Staubsaugers, bis die Verriegelung deutlich einrastet.
- Drücken Sie die Entriegelungstaste, wenn Sie die Teile voneinander trennen möchten und ziehen Sie die Bodendüse mit einer leichten Drehung ab.

Sie können das Saugrohr auch auf den Saugstutzen des Staubsaugers stecken (Abb. 05). Das ist praktisch, wenn Sie z. B. unter Möbelstücken mit geringem Abstand zum Fußboden saugen möchten.

Anschlusskabel aufwickeln (Abb. 06)

Wenn Sie den Staubsauger nicht benutzen, können Sie das Anschlusskabel über die beiden Kabelhaken aufwickeln. Das Anschlusskabel rollt nicht ab, wenn Sie den Kabelclip verwenden (siehe Bilddetail).

Verwendung des mitgelieferten Zubehörs (Abb. 07)

- ① Zubehörclip
- ② Fugendüse
- ③ Polsterdüse

Zubehörclip (Abb. 08)

(je nach Modell serienmäßig)

- Stecken Sie den Zubehörclip bei Bedarf auf das Saugrohr.

- Schieben Sie den Zubehörclip bis zum Einrasten über den Ring des Kabelhakens.

Der Zubehörclip dient zur Aufbewahrung des mitgelieferten Zubehörs (Abb. 09).

Einzelne Modelle sind serienmäßig mit einem der folgenden Zubehörteile ausgestattet, die nicht abgebildet sind.

- Elektrobürste
- Turbobürste

Diesen Staubsaugern liegt eine separate Gebrauchsanweisung des entsprechenden Zubehörs bei.

Verwendung der Ritzendüse SRD

(je nach Modell)

Beachten Sie in erster Linie die Reinigungs- und Pflegeanweisung Ihres Bodenbelag-Herstellers.

Die Ritzendüse ist speziell für das Saugen von Böden mit tiefen Fugen und Ritzen geeignet, wie z. B. historische Dielenböden.

Gebrauch

Anschlusskabel abwickeln (Abb. 10)

Der untere Kabelhaken ist schwenkbar.

- Schwenken Sie ihn nach oben, um das Anschlusskabel abzunehmen.

Teleskoprohr einstellen (Abb. 11)

(je nach Modell)

Das Teleskoprohr besteht aus zwei ineinander gesteckten Rohrteilen, die Sie auf die jeweils bequemste Länge auseinander ziehen können.

- Drücken Sie den Verstellknopf und stellen Sie das Teleskoprohr auf die gewünschte Länge ein.

Staubsauger anschließen (Abb. 12)

- Stecken Sie den Stecker in eine mit mindestens 10 A abgesicherte Netzsteckdose.
- Führen Sie das Anschlusskabel beim Saugen durch die Klemmulde des Kabelhakens am Staubsauger (siehe Bilddetail).

Das Anschlusskabel wird optimal geführt, so dass es beim Saugen nicht stört. Außerdem verhindern Sie, dass das Anschlusskabel am Eingang zum Handgriff abknickt.

Ein- und Ausschalten (Abb. 13 + 14)

Am Tragegriff sind zwei räumlich voneinander getrennte Bedienflächen angebracht. Sie können wählen, welche der Bedienflächen Sie benutzen.

Doppelschiebeschalter

0 = Gerät ist ausgeschaltet

min. = reduzierte Saugleistung

max. = maximale Saugleistung

Wählen Sie **min.**, wenn sich der Staubsauger beim Absaugen leichter Teile, z. B. Gardinen oder Brücken, festsaugt.

Wählen Sie **max.** beim Einsatz einer Turbobürste.

- Zum Einschalten den Regler auf **max.** stellen.
- Zum Ausschalten den Regler bis zum Anschlag auf **0** schieben.

Umschaltbare Bodendüse einstellen (Abb. 15 - 18)

Dieser Staubsauger ist für das tägliche Saugen von Teppichen, Teppichböden und unempfindlichen Hartböden geeignet.

Das Miele Bodenpflege Sortiment bietet für andere Bodenbeläge oder Spezialanwendungen passende Bodendüsen, -bürsten und -vorsätze (siehe Kapitel "Nachkaufbares Zubehör").

Beachten Sie in erster Linie die Reinigungs- und Pflegeanweisung Ihres Bodenbelagherstellers.

Saugen Sie Teppiche und Teppichböden mit versenkten Borsten:

■ Drücken Sie die Fußtaste .

Saugen Sie unempfindliche ebene Hartböden und Böden mit Fugen mit hergestelltem Borsten:

■ Drücken Sie die Fußtaste .

Wenn Sie die umschaltbare Bodendüse nutzen und Ihnen dabei die Schiebekraft zu hoch erscheint, so reduzieren Sie die Saugleistung, bis sich diese Bodendüse leicht schieben lässt.

Abstellen und Aufbewahren

In Saugpausen oder zum Aufbewahren können Sie den Staubsauger anlehnen (Abb. 19). Dazu ist am Handgriff ein Rutschstopper angebracht.

Achten Sie darauf, dass Sie den Staubsauger ausschalten und in einem standsicheren Winkel anlehnen.

Bei Verwendung einer Bodenbürste empfehlen wir, den Staubsauger aufzuhängen, damit der Borstenkranz geschont wird.

Zum Aufbewahren können Sie den Staubsauger bequem aufhängen. Dazu ist am Handgriff eine Aufhängeöffnung angebracht (Abb. 20).

Wartung

 Schalten Sie den Staubsauger vor jeder Wartung aus und ziehen Sie den Netzstecker aus der Steckdose.

Das Miele Filtersystem besteht aus drei Komponenten (Abb. 21):

- ① Original Miele Staubbeutel
- ② Motorschutzfilter
- ③ Original Miele Abluftfilter

Um die einwandfreie Saugleistung des Staubsaugers zu gewährleisten, müssen Sie diese Filter von Zeit zu Zeit austauschen.

Wir empfehlen Ihnen, Staubbeutel, Filter und Zubehör mit dem "ORIGINAL Miele"-Logo zu verwenden.

Dann können Sie sicher sein, dass die Saugleistung des Staubsaugers optimal ausgenutzt und das bestmögliche Reinigungsergebnis erreicht werden kann.

Staubbeutel mit dem "ORIGINAL Miele“-Logo werden nicht aus Papier oder papierähnlichen Materialien gefertigt und verfügen auch nicht über eine Halteplatte aus Pappe. Dadurch erreichen wir eine besonders hohe Haltbarkeit und Sicherheit.

Bitte beachten Sie, dass Störungen und Schäden am Gerät, die ursächlich auf den Einsatz von Zubehör zurückgehen, das nicht mit dem "ORIGINAL Miele“-Logo gekennzeichnet ist, von der Garantie für das Gerät nicht erfasst werden.



In jeder Packung Miele Staubbeutel liegt zusätzlich ein Abluftfilter AirClean und ein Motorschutzfilter.

Möchten Sie Original Miele Abluftfilter einzeln nachkaufen, so nennen Sie Ihrem Fachhändler oder dem Miele Werkkundendienst die Modellbezeichnung Ihres Staubsaugers, damit Sie die richtigen Teile bekommen. Sie können diese Teile aber auch bequem im Miele Webshop bestellen.

Wann tausche ich den Staubbeutel aus? (Abb. 22)

Wenn die Farbskala das Sichtfenster der Staubbeutel-Wechselanzeige rot ausfüllt, müssen Sie den Staubbeutel austauschen.

Staubbeutel sind Einwegartikel. Entsorgen Sie volle Staubbeutel. Verwenden Sie diese nicht mehrfach. Verstopfte Poren reduzieren die Saugleistung des Staubsaugers.

Wo bekomme ich Staubbeutel und Filter?

Original Miele Staubbeutel und Filter können Sie über den Miele Webshop, den Miele Kundendienst oder Ihren Miele Fachhändler beziehen.

Welche Staubbeutel und Filter sind richtig?

Original Miele Staubbeutel mit **gelber Halteplatte** vom Typ **KK** und Original Miele Filter erkennen Sie an dem "ORIGINAL Miele"-Logo auf der Verpackung.

Zur Prüfung

- Stecken Sie die umschaltbare Bodendüse auf.
- Schalten Sie den Staubsauger ein und stellen Sie die maximale Saugleistung ein.
- Heben Sie die Bodendüse ein Stück vom Fußboden ab.

Funktion der Staubbeutel-Wechselanzeige

Die Funktion der Anzeige ist auf Mischstaub ausgelegt: Staub, Haare, Fäden, Teppichfusseln, Sand usw.

Wenn Sie viel Feinstaub saugen, wie z. B. Bohrstaub, Sand, eventuell auch Gips oder Mehl, verstopfen die Poren des Staubbeutels sehr schnell.

Die Anzeige wird dann bereits "voll" anzeigen, selbst wenn der Staubbeutel noch nicht voll ist. Er muss dann ausgetauscht werden.

Saugen Sie viele Haare, Teppich-, Wollfusseln usw., so kann die Anzeige erst reagieren, wenn der Staubbeutel bereits prall gefüllt ist.

Wie tausche ich den Staubbeutel aus? (Abb. 23 - 26)

- Drücken Sie die Verschlussaste und öffnen Sie den Staubraumdeckel bis zum Einrasten.
- Greifen Sie eine der Griffaschen der Halteplatte und schwenken Sie den Staubbeutel vom Saugstutzen, bevor Sie ihn aus der Aufnahme ziehen.
- Klappen Sie den Verschluss um und drücken Sie die seitlichen Ränder des Verschlusses unter die Dichtung.

Der Staubbeutel ist verschlossen, so dass kein Staub entweichen kann.

- Stecken Sie den neuen Staubbeutel bis zum Anschlag in die **gelbe Aufnahme**. Lassen Sie ihn dabei so zusammengefoldet, wie Sie ihn der Verpackung entnehmen.
- Entfalten Sie den Staubbeutel im Staubraum so weit wie möglich.

- Schließen Sie den Staubraumdeckel bis zum Einrasten der Verriegelung und achten Sie darauf, dass der Staubbeutel dabei nicht eingeklemmt wird.

 Eine Leerbetriebssperre verhindert das Schließen des Staubraumdeckels, wenn kein Staubbeutel eingesteckt ist. Keine Gewalt anwenden!

Wann tausche ich den Motorschutzfilter aus?

Immer dann, wenn Sie eine neue Packung Staubbeutel anbrechen. Jede Packung Original Miele Staubbeutel beinhaltet einen Motorschutzfilter.

Wie tausche ich den Motorschutzfilter aus? (Abb. 27)

- Öffnen Sie den Staubraumdeckel.
- Klappen Sie den **gelben Filterrahmen** auf und tauschen Sie den Motorschutzfilter aus.
- Schließen Sie den Filterrahmen bis zum Einrasten der Verriegelung.
- Schließen Sie den Staubraumdeckel bis zum Einrasten der Verriegelung.

Wann tausche ich den Abluftfilter aus?

Je nach Modell ist serienmäßig einer der folgenden Abluftfilter eingesetzt (Abb. 28):

a AirClean

Immer dann, wenn Sie eine neue Packung Staubbeutel anbrechen. Jede Packung Original Miele Staubbeutel beinhaltet einen Abluftfilter AirClean.

- b** Active AirClean
- c** AirClean Plus

Tauschen Sie diese Abluftfilter jeweils nach ca. einem Jahr. Den Zeitpunkt können Sie auf dem Abluftfilter notieren.

Wie tausche ich den Abluftfilter AirClean aus? (Abb. 29, 30 + 31)

Achten Sie darauf, dass immer nur ein Abluftfilter eingesetzt ist.

- Drücken Sie die Taste an der Rückseite des Staubsaugers und entnehmen Sie die Klappe.
- Nehmen Sie den verbrauchten Abluftfilter AirClean an der sauberen Hygienefläche (Pfeil) heraus.
- Legen Sie den neuen Abluftfilter AirClean ein.

Möchten Sie aber einen Abluftfilter Active AirClean oder AirClean Plus einsetzen, so beachten Sie dazu unbedingt das Kapitel "Abluftfilter umrüsten".

- Setzen Sie die Klappe wieder ein und schließen Sie diese.

Wie tausche ich den Abluftfilter Active AirClean und AirClean Plus aus? (Abb. 32 + 33)

Achten Sie darauf, dass immer nur ein Abluftfilter eingesetzt ist.

- Drücken Sie die Taste an der Rückseite des Staubsaugers und entnehmen Sie die Klappe (Abb. 29).
- Entnehmen Sie den verbrauchten Abluftfilter Active AirClean oder AirClean Plus.

- Setzen Sie den neuen Abluftfilter Active AirClean oder AirClean Plus ein.

Möchten Sie aber einen Abluftfilter AirClean einsetzen, so beachten Sie dazu unbedingt das Kapitel "Abluftfilter umrüsten".

- Setzen Sie die Klappe wieder ein und schließen Sie diese.

Abluftfilter umrüsten

Je nach Modell ist serienmäßig einer der folgenden Abluftfilter eingesetzt (Abb. 28).

- a** AirClean
- b** Active AirClean (SF-AA 10)
- c** AirClean Plus (SF-H 10)

Achten Sie darauf, dass immer nur ein Abluftfilter eingesetzt ist.

Beim Umrüsten beachten (Abb. 34)

1. Wenn Sie anstelle eines Abluftfilters **a** einen Abluftfilter **b** oder **c** einsetzen, so müssen Sie zusätzlich das Filtergitter aus der Klappe herausnehmen und dafür den entsprechenden neuen Abluftfilter einsetzen.
2. Wenn Sie anstelle des Abluftfilters **b** oder **c** einen Abluftfilter **a** einsetzen, so müssen Sie zusätzlich unbedingt ein Filtergitter * in die Klappe einsetzen.

* Filtergitter - siehe Kapitel "Nachkaufbares Zubehör"

Entfernen bzw. Einsetzen des Filtergitters (Abb. 34)

- Fassen Sie mit zwei Fingern in die Waben des Filtergitters und drücken Sie diese etwas zur Mitte zusammen. Dann können Sie das Filtergitter entfernen bzw. einsetzen.

Wann tausche ich die Fadenheber aus?

(nicht möglich bei Modellen mit Bodendüse EcoTeQ Plus)

Die Fadenheber am Saugmund der Bodendüse sind austauschbar. Erneuern Sie die Fadenheber, wenn der Flor verschlissen ist.

Wie tausche ich die Fadenheber aus? (Abb. 35)

- Heben Sie die Fadenheber, z. B. mit einem Schlitz-Schraubendreher, aus den Einsteckschlitzen.
- Ersetzen Sie die Fadenheber durch neue.

Laufrolle der Bodendüse AllTeQ reinigen (Abb. 36)

- ① Entriegeln Sie die Rollenachse (Bajonetverschluss) mit einer Münze.
 - ② Drücken Sie die Rollenachse heraus und entnehmen Sie diese.
 - ③ Entnehmen Sie die Laufrolle.
- Entfernen Sie anschließend Fäden und Haare, setzen Sie die Laufrolle wieder ein und verriegeln Sie die Rollenachse.

Ersatzteile bekommen Sie bei Ihrem Miele Fachhändler oder über den Miele Kundendienst.

Pflege

⚠ Schalten Sie den Staubsauger vor jeder Reinigung aus und ziehen Sie den Netzstecker aus der Steckdose.

Staubsauger und Zubehörteile

Den Staubsauger und alle Zubehörteile aus Kunststoff können Sie mit einem handelsüblichen Kunststoffreiniger pflegen.

⚠ Verwenden Sie keine Scheuermittel, keine Glas- oder Allzweckreiniger und keine ölhaltigen Pflegemittel!

Staubraum

Den Staubraum können Sie bei Bedarf mit einem zweiten Staubsauger, falls vorhanden, aussaugen oder einfach mit einem **trockenen** Staubtuch oder Staubpinsel reinigen.

⚠ Tauchen Sie den Staubsauger niemals in Wasser! Feuchtigkeit im Staubsauger birgt die Gefahr eines elektrischen Schlages.

Was tun, wenn ...

Problem	Ursache und Behebung
Der Staubsauger schaltet selbsttätig ab.	<p>Ein Temperaturbegrenzer schaltet den Staubsauger aus, wenn er zu warm wird.</p> <p>Die Störung kann auftreten, wenn z. B. sperriges Sauggut die Saugwege verstopft oder der Staubbeutel voll bzw. durch Feinstaub luftundurchlässig ist. Die Ursache kann auch ein stark verschmutzter Motorschutzfilter oder Abluftfilter sein.</p> <ul style="list-style-type: none">■ Schalten Sie den Staubsauger dann aus und ziehen Sie den Netzstecker aus der Steckdose. <p>Nach Beseitigung der Ursache und einer Wartezeit von ca. 20 - 30 Minuten hat sich der Staubsauger so weit abgekühlt, dass Sie ihn wieder einschalten und benutzen können.</p>

Kundendienst

Kontakt bei Störungen

Bei Störungen, die Sie nicht selbst beheben können, benachrichtigen Sie Ihren Miele Fachhändler oder den Miele Kundendienst.

Die Telefonnummer des Miele Kundendienstes finden Sie am Ende dieses Dokuments.

Garantie

Die Garantiezeit beträgt 2 Jahre.

Weitere Informationen zu den Garantiebedingungen in Ihrem Land erhalten Sie beim Miele Kundendienst.

Nachkaufbares Zubehör

Einzelne Modelle sind bereits serienmäßig mit einem oder mehreren der folgenden Zubehörteile ausgestattet.

Beachten Sie in erster Linie die Reinigungs- und Pflegeanweisung Ihres Bodenbelagherstellers.

Sie können diese und viele weitere Produkte über den Miele Webshop, den Miele Kundendienst oder Ihren Miele Fachhändler beziehen.

Elektrobürsten

Anzuschließen nur an Modelle, die mit einer Steckdose für Elektrobürste ausgestattet sind.

Elektrobürste Electro (SEB 217)

Zur intensiven Reinigung robuster textiler Bodenbeläge. Sie beseitigt fest eingetretene Verschmutzungen und verhindert die Bildung von Laufstraßen.

Elektrobürste Electro Premium (SEB 236)

Im Vergleich zur SEB 217 ist diese Elektrobürste 60 mm breiter, leistungsstärker und dadurch besonders für die Reinigung großer Flächen geeignet.

Sie verfügt im Vergleich zur SEB 217 u.a. zusätzlich über

- eine Höhenverstellung zur Anpassung an unterschiedliche Florhöhen
- LEDs zum Ausleuchten des Arbeitsbereichs
- eine Multifunktions-Kontrollleuchte.

Bodendüsen/-bürsten

Bodendüse AllergoTeQ (SBDH 285)

Zur täglichen hygienischen Reinigung aller Bodenbeläge. Beim Saugen wird der Reinigungsfortschritt über ein Farbdisplay (Ampelanzeige) sichtbar.

Turbobürste TurboTeQ (STB 305) / Turbobürste Turbo (STB 205)

Zur Aufnahme von Fasern und Haaren von kurzflorigen textilen Bodenbelägen.

Bodenbürste Parquet (SBB Parquet)

Mit Naturborsten, zum Absaugen kratzempfindlicher ebener Hartböden.

Bodenbürste Hardfloor Twister mit Drehgelenk (SBB 300)

Zum Absaugen ebener Hartbodenflächen und kleiner Nischen.

Bodenbürste Parquet Twister mit Drehgelenk (SBB 300)

Mit Naturborsten, zum Absaugen ebener Hartbodenflächen und kleiner Nischen.

Bodenbürste Parquet Twister XL mit Drehgelenk (SBB 400)

Mit Naturborsten, zum schnellen Absaugen großer ebener Hartbodenflächen und kleiner Nischen.

Sonstiges Zubehör

Handturbobürste Turbo XS (STB 20)

Zum Saugbürsten von Polstermöbeln, Matratzen oder Autositzen.

Universalbürste (SUB 20)

Zum Absaugen von Büchern, Regalböden und Ähnlichem.

Lamellen-/Heizkörperbürste (SHB 30)

Zum Entstauben von Heizkörperrippen, schmalen Regalen oder Fugen.

Matratzendüse (SMD 10)

Zum bequemen Absaugen von Matratzen, Polstermöbeln und deren Fugen.

Fugendüse, 300 mm (SFD 10)

Extralange Fugendüse zum Aussaugen von Falten, Fugen und Ecken.

Fugendüse, 560 mm (SFD 20)

Flexible Fugendüse zum Aussaugen schwer zugänglicher Stellen.

Polsterdüse, 190 mm (SPD 10)

Breite Polsterdüse zum Absaugen von Polstermöbeln, Matratzen und Kissen.

Saugpinsel

Zum Absaugen von Profilleisten, verzierten oder geschnitzten Gegenständen.

Saugpinsel mit Naturborsten (SSP 10)

Zum Absaugen von besonders empfindlichen Gegenständen.

Zubehörclip

Zur Aufbewahrung des mitgelieferten Zubehörs (Fugendüse und Polsterdüse).

Bodensaugzubehör

In Verbindung mit dem bereits vorhandenen Saugrohr können Sie den Handstaubsauger als Bodenstaubsauger einsetzen.

Zum bequemen Absaugen von Türrahmen, Bücherregalen, Gardinen und zum bequemen Saugen unter Schränken und Betten.

Geben Sie beim Kauf des Bodensaugzubehörs die Modellbezeichnung Ihres Staubsaugers an.

Filter

Abluftfilter Active AirClean (SF-AA 10)

Zur deutlichen Reduzierung störender Gerüche. Ideal für Haustierbesitzer und Raucherhaushalte.

Abluftfilter AirClean Plus (SF-H 10)

Zum effektiven Filtern für besonders saubere Raumluft.

Filtergitter

Wird benötigt, wenn Sie anstelle eines Abluftfilters Active AirClean oder AirClean Plus einen Abluftfilter AirClean einsetzen möchten.

Warning and Safety instructions	26
Guide to the appliance	32
Caring for the environment	34
Notes on Delegated Regulation (EU) No. 665/2013 and 666/2013	35
Preparing for use	36
Use	37
Setting down and storing the vacuum cleaner	38
Maintenance	38
Purchasing new dustbags and filters.....	38
Ordering the correct dustbags and filters.....	38
When to change the dustbag.....	39
How the dustbag change indicator works.....	39
How to replace the dustbag.....	39
When to change the motor protection filter.....	40
How to change the dust compartment filter.....	40
When to replace the exhaust filter.....	40
How to replace the AirClean filter.....	40
How to replace an Active AirClean filter or an AirClean Plus filter.....	40
Replacing one type of exhaust filter with another.....	41
When to change the thread lifters.....	41
How to replace the thread lifters.....	41
Cleaning the roller on the AllTeQ floorhead.....	41
Cleaning and care	41
What to do if	43
After sales service	44
Contact in case of malfunction.....	44
Guarantee.....	44
Optional accessories	44
Electrical connection for the UK	46

en - Warning and Safety instructions

This vacuum cleaner complies with current safety requirements. Inappropriate use can, however, lead to personal injury and damage to property.

To avoid the risk of personal injury and damage to the vacuum cleaner, please read these instructions carefully before using it for the first time. They contain important information on its safety, operation and maintenance.

Keep these instructions in a safe place and pass them on to any future owner.

Always disconnect the vacuum cleaner from the mains supply when you have finished using it, before changing over accessories, as well as for maintenance work and cleaning. Switch the vacuum cleaner off at the wall socket and unplug it.

Correct application

- ▶ This vacuum cleaner is intended for cleaning flooring in domestic households and similar residential environments.
- ▶ This vacuum cleaner can be used for all normal cleaning of carpets, rugs and robust hard flooring.
- ▶ This vacuum cleaner is not intended for outdoor use.
- ▶ This vacuum cleaner is intended for use at altitudes of up to 4000 m above sea level.
- ▶ The vacuum cleaner must only be used to vacuum dry floor surfaces. Do not use on people and animals. Any other usage, modification or alteration is not supported by the manufacturer and could be dangerous.

▶ This vacuum cleaner can only be used by people with reduced physical, sensory or mental capabilities, or lack of experience or knowledge, if they are supervised whilst using it or have been shown how to use it in a safe way and understand and recognise the consequences of incorrect operation.

Safety with children

- ▶ Danger of suffocation. Packaging, e.g. plastic wrappings, must be kept out of the reach of babies and children. Whilst playing, children could become entangled in packaging or pull it over their head and suffocate.
- ▶ Children under 8 years of age must be kept away from the vacuum cleaner unless they are constantly supervised.
- ▶ Children 8 years and older may only use the vacuum cleaner unsupervised if they have been shown how to use it safely and recognise and understand the consequences of incorrect operation.
- ▶ Children must not be allowed to clean or maintain the vacuum cleaner unsupervised.
- ▶ Please supervise children in the vicinity of the vacuum cleaner and do not let them play with it.

Technical safety

- ▶ Before using the vacuum cleaner and its accessories, check for any visible signs of damage. Do not use a damaged appliance.

en - Warning and Safety instructions

- ▶ Ensure that the connection data on the data plate of the vacuum cleaner (voltage and frequency) match the mains electricity supply exactly. The vacuum cleaner is suitable for use with 50 Hz or 60 Hz without modification.
- ▶ The mains electrical plug must be fitted with an appropriate fuse.
- ▶ Reliable and safe operation of this vacuum cleaner can only be assured if it has been connected to the mains electricity supply.
- ▶ In areas with fluctuating power supplies the vacuum cleaner may suffer a temporary drop in power. If the supply impedance at the point of connection to the electrical supply exceeds 0.457 Ohm, further measures may be required before the vacuum cleaner can be connected to this supply and operated as normal. If necessary check the impedance with your local energy supply provider.
- ▶ While the vacuum cleaner is under guarantee, repairs should only be undertaken by a Miele authorised service technician. Otherwise the guarantee will be invalidated.
- ▶ Do not pull or carry the vacuum cleaner by the cable, and be careful not to damage the cable when withdrawing the plug from the socket. Keep the cable away from sharp edges and do not let it get squashed, for example, under a door. Avoid running the vacuum cleaner over the cable. This could damage the cable, plug or socket. The appliance must not be used if any of these have suffered damage.

- ▶ Do not use the vacuum cleaner if the cable is damaged. If the cable is damaged it must be replaced with an original Miele cable. For safety reasons this work must be done by the Miele Service Department or a Miele authorised service technician.
- ▶ The socket on the vacuum cleaner (depending on model) must only be used for the Miele Electrobrushes listed in these operating instructions.
- ▶ Do not let the vacuum cleaner get wet. Clean only with a dry cloth or slightly damp cloth when disconnected from the mains supply.
- ▶ Repairs should only be carried out by a Miele authorised service technician. Repairs and other work by unqualified persons can cause considerable danger to users.

Correct use

- ▶ To avoid the risk of damage, do not use the vacuum cleaner without the dustbag, dust compartment filter and exhaust filter in place.
- ▶ The dust compartment cover will not close without a dustbag fitted. Do not force it.
- ▶ Do not vacuum at head height and do not let the suction get anywhere near a person's head.
- ▶ Do not vacuum up anything which has been burning or is still glowing e.g. cigarettes, ashes or coal, whether glowing or apparently extinguished.

en - Warning and Safety instructions

- ▶ Do not use the vacuum cleaner to vacuum up any water, liquid or damp dirt. Wait until any freshly cleaned or shampooed rugs or carpets are completely dry before attempting to vacuum.
- ▶ Do not use the vacuum cleaner to vacuum toner dust. Toner, such as that used in printers and photocopiers, can conduct electricity.
- ▶ Do not vacuum up any inflammable or combustible liquids or gases and do not vacuum in areas where such substances are stored.

Accessories

- ▶ To avoid the risk of injury when vacuuming with a Miele Electrobrush or Turbobrush, do not touch the rotating roller brush.
- ▶ The Miele Electrobrush is a motor driven accessory for use only with Miele vacuum cleaners. For safety reasons, the vacuum cleaner must not be used with an Electrobrush produced by another manufacturer.
- ▶ Only use genuine dustbags, filters and accessories with the "ORIGINAL Miele" logo on them. Otherwise the manufacturer cannot guarantee the safety of the product.

Miele cannot be held liable for damage caused by incorrect use or operation or by non-compliance with these Warning and Safety instructions.

en - Guide to the appliance

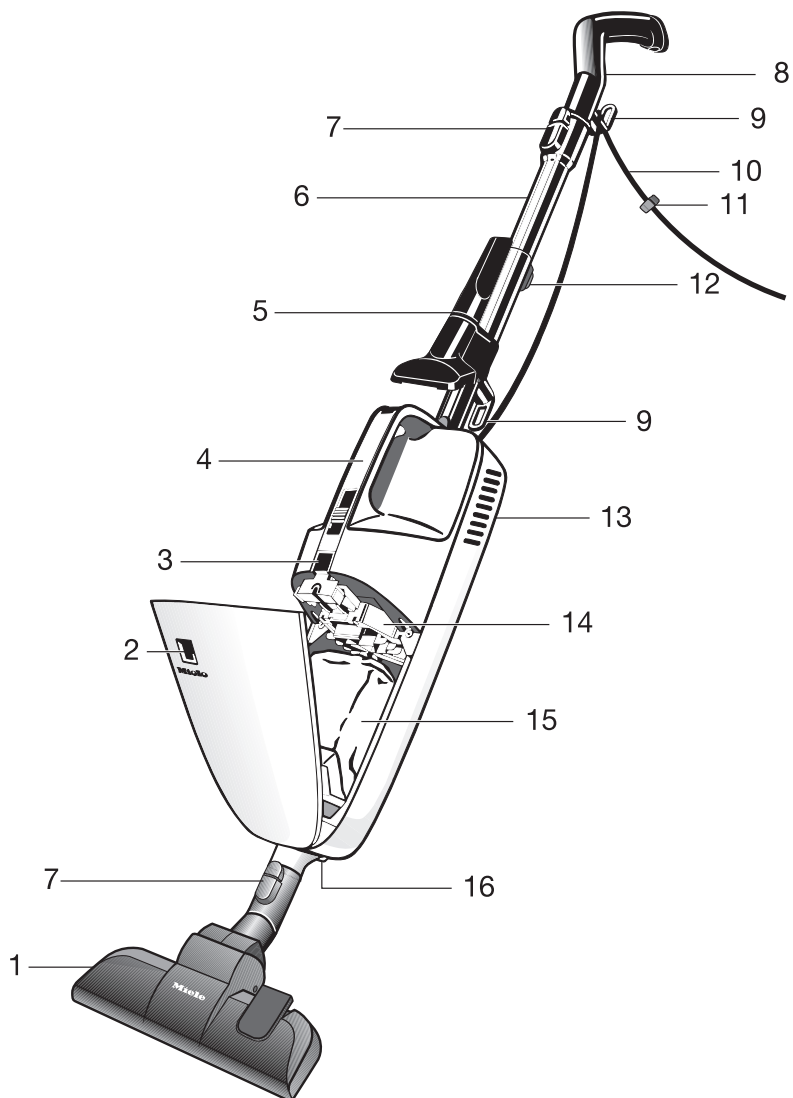

- ① Floorhead *
- ② Dustbag change indicator
- ③ Dust compartment lid release catch
- ④ Carry handle with controls
- ⑤ Accessory clip with two accessories *
- ⑥ Suction tube *
- ⑦ Release buttons
- ⑧ Handle with non-slip end cap and hook
- ⑨ Cable hooks for mains cable
- ⑩ Mains cable
- ⑪ Cable clip
- ⑫ Telescopic suction tube release button *
- ⑬ Exhaust filter cover (on back)
- ⑭ Motor protection filter
- ⑮ Original Miele dustbag
- ⑯ Socket for Electrobrush *

* these features depend on model and may vary or not be available on your vacuum cleaner.

Disposal of the packing material

The packaging is designed to protect the appliance from damage during transportation. The packaging materials used are selected from materials which are environmentally friendly for disposal and should be recycled.

Recycling the packaging reduces the use of raw materials in the manufacturing process and also reduces the amount of waste in landfill sites.

Disposing of the dustbag and filters

Dustbags and filters are made from environmentally friendly materials, and can be disposed of with the normal household waste, as long as they have been used exclusively for general household dust.

Disposing of your old appliance

Before disposing of your old appliance remove the dustbag and filters and dispose of them with your household waste.

Electrical and electronic appliances often contain valuable materials. They also contain specific materials, compounds and components, which were essential for their correct function and safety. These could be hazardous to human health and to the environment if disposed of with your domestic waste or if handled incorrectly. Please do not, therefore, dispose of your old appliance with your household waste.



Please dispose of it at your local community waste collection / recycling centre for electrical and electronic appliances, or contact your dealer or Miele for advice. You are also responsible (by law, depending on country) for deleting any personal data that may be stored on the appliance being disposed of. Please ensure that your old appliance poses no risk to children while being stored prior to disposal.

Notes on Delegated Regulation (EU) No. 665/2013 and 666/2013

This vacuum cleaner is a domestic vacuum cleaner and is classified as a universal vacuum cleaner in accordance with the above delegated regulations.

These operating instructions, the EU data sheet and the energy efficiency label for this vacuum cleaner are available to download from the Miele website.

The annual energy consumption stated on the data sheet and on the energy efficiency label describes the indicative annual energy consumption (kWh per year), based on 50 cleaning cycles. Actual energy consumption depends on how the vacuum cleaner is used.

All tests and calculations were carried out according to the following harmonised standards applicable at the time in due consideration of the published regulation guidelines of the European Commission from September 2014:

- a) EN 60312-1 Vacuum cleaners for household use - Part 1: Dry vacuum cleaners - Methods for measuring the performance.
- b) EN 60704-2-1 Household and similar electrical appliances - Test code for the determination of airborne acoustical noise - Part 2-1: Particular requirements for vacuum cleaners.
- c) EN 60335-2-2 Household and similar electrical appliances - Safety - Part 2-2: Particular requirements for vacuum cleaner and water suction appliances.

Not all floorheads and accessories supplied with the vacuum cleaner are intended for intensive cleaning of carpets or

hard floors as described in the regulations. The following floorheads and settings were used to determine the values:

For energy consumption and cleaning class on carpet and hard floors and sound power level on carpet the adjustable floorhead was used in the carpet position (Press the  foot control).

If your vacuum cleaner is supplied as standard with an electrobrush, this is designed for intensive vacuuming of carpet and will have been used to determine the above values on carpet.

If your vacuum cleaner is supplied as standard with the SRD hard floorbrush, this is designed for intensive vacuuming of hard floors with gaps and crevices and will have been used to determine the above values on hard floors.

The values on the EU data sheet and the energy efficiency label refer exclusively to the combinations and settings of floorheads on the different floor surfaces described here.

Original Miele dustbags, dust compartment filters and exhaust filters were used for all measurements.

Illustrations

The illustrations referred to in the text are shown on the fold-out pages at the end of these operating instructions.

Preparing for use

Attach the suction tube (dia. 01)

- Fit the suction tube with the square hole facing upwards into the body of the vacuum cleaner and twist gently until it clicks into place.

To detach the suction tube

- Press the release button (see detail) and pull off the tube with a gentle twist.

Connect the handle to the suction tube (dia. 02)

- Fit the handle with the square hole facing upwards into the tube and twist gently until it clicks into position.
- To detach the handle from the suction tube, press the release button and pull the handle out of the suction tube, twisting it slightly as you do so.

The handle can also be fitted directly to the body of the vacuum cleaner (dia. 03).

The vacuum cleaner is then easier to use, e.g. when vacuuming mattresses, upholstery etc.

Fitting the floorhead (dia. 04)

- Attach the floorhead to the vacuum cleaner connection stub and twist gently until it clicks into position.
- To remove the floorhead, press the release button and pull the vacuum cleaner away from the floorhead twisting it slightly as you do so.

The suction tube can also be attached to the vacuum cleaner connection stub (dia. 05). This is useful for vacuuming underneath low furniture, for example.

Winding up the mains cable (dia. 06)

When the vacuum cleaner is not in use the cable can be wound around the two cable hooks.

Secure the cable by clamping the plug to the cable (see detail).

Using the accessories supplied (dia. 07)

- ① Accessory clip
- ② Crevice nozzle
- ③ Upholstery nozzle

Accessory clip (dia. 08)

(depending on model)

- If required, attach the accessory clip to the suction tube.
- Push the accessory clip down over the cable hook ring until it clicks into position.

The accessory clip holds the accessories (dia. 09).

Some models are supplied as standard with one of the following accessories which are not illustrated.

- Electrobrush
- Turbobrush

These are supplied with their own operating instructions.

Using the SRD hard floorbrush

(depending on model)

Please observe the flooring manufacturer's cleaning and care instructions.

This hard floorbrush is especially suitable for vacuuming floors with deep gaps and crevices, e.g. old wooden flooring.

Use

Unwind the mains cable (dia. 10)

The lower cable hook swivels.

- Turn it upwards to release the cable.

Adjusting the telescopic suction tube (dia. 11)

(depending on model)

One part of the telescopic tube is packed inside the other, and it can be adjusted to suit your height for comfortable vacuuming.

- Press the release button and adjust the tube to the desired height.

Switch the vacuum cleaner on (dia. 12)

- Plug the vacuum cleaner into a suitable switched socket.
- When vacuuming hang the cable over the cable hook on the handle (see detail).

This way the mains cable will not get in the way during vacuuming. This also takes the strain off the cable-entry on the vacuum cleaner.

Switching on and off (dia. 13 + 14)

There are two separate switches on the carrying handle to enable the vacuum cleaner to be conveniently operated in any vacuum-cleaning situation.

Double slide switch

0 = Vacuum cleaner is switched off

min. = Reduced suction

max. = Maximum suction

Select **min.** for vacuuming lightweight items such as curtains or rugs.

Select **max.** if using a turbobrush.

- To switch the vacuum cleaner on, slide either switch to **max.**
- To switch the vacuum cleaner off, push the slide switch to **0** until it clicks.

To adjust the floorhead (dia. 15 - 18)

This vacuum cleaner can be used for daily cleaning of carpets, rugs and robust hard flooring.

Miele offer a range of other floorheads, brushes and accessories for other types of flooring and special requirements (see "Optional accessories").

Please observe the flooring manufacturer's cleaning and care instructions.

Vacuum carpets and rugs with the brush retracted:

- Press the  foot control.

Clean hard flooring which is not susceptible to scratching, as well as flooring with gaps or deep crevices in it with the brush protruding:

- Press the  foot control.

When using the adjustable floorhead, if the suction seems too high, reduce the suction until the floorhead is easier to manoeuvre.

Setting down and storing the vacuum cleaner

There is a non-slip end cap on the handle. The vacuum cleaner can be leaned upright against a wall or furniture during pauses in vacuuming or when storing it (dia. 19).

Before leaving the vacuum cleaner make sure it is switched off and if you lean it against a wall make sure it is at a safe angle so that it cannot fall over.

When using a floorbrush we recommend that you hang the vacuum cleaner up when storing it to protect the bristles.

For longer term storage, the vacuum cleaner can also be hung on a wall hook using the hook on the handle (dia. 20).

Maintenance

 Always disconnect the vacuum cleaner from the electrical supply for maintenance work and for cleaning. Switch off at the wall socket and unplug it.

The Miele filtration system consists of three components (dia. 21):

- ① Original Miele dustbag
- ② Motor protection filter
- ③ Original Miele exhaust filter

These will need to be replaced from time to time to ensure that your vacuum cleaner performs efficiently.

We recommend only using genuine dustbags, filters and accessories with the "ORIGINAL Miele" logo on them. This will ensure that the suction power of the vacuum cleaner is maintained, giving the best possible cleaning results.

Dustbags with the "ORIGINAL Miele" logo on them are not made from paper or paper-based materials and nor do they have a cardboard collar. This is why our dustbags are particularly long-lasting and reliable.

Please note that appliance faults and damage originating from the use of accessories which do not carry the "ORIGINAL Miele" logo will not be covered by the appliance guarantee.

Purchasing new dustbags and filters

Original Miele dustbags and filters are available from the Miele Webshop, Miele and your Miele supplier.

Ordering the correct dustbags and filters

Only use original Miele **KK** dustbags with a **yellow** collar and original Miele filters. These are identified by the "ORIGINAL Miele" logo on the packaging.



An AirClean filter and a motor protection filter are supplied with every packet of Miele dustbags.

Original Miele exhaust filters can also be purchased separately from your Miele Dealer or from Miele. Please quote the model number of your vacuum cleaner when ordering to make sure you get the correct filter. You can also order all accessories via the Miele webshop.

When to change the dustbag (dia. 22)

Change the dustbag when the colour marker in the dustbag change indicator turns red, or sooner if it is no longer effective (see possible reasons for this below).

Miele dustbags are disposable and designed for single use only. Dispose of the dustbag when full. Do not attempt to reuse. Blocked pores in used dustbags will reduce the suction power of the vacuum cleaner.

To check the dustbag change indicator

- Attach the standard adjustable floorhead to the vacuum cleaner.
- Switch the vacuum cleaner on and select the highest power setting.
- Lift the floorhead off the floor a little.

How the dustbag change indicator works

The dustbag change indicator is set for normal household dust. This generally contains a mixture of dust, hair, threads, carpet fluff, grit etc.

However, if the cleaner has been used to vacuum up fine dust, such as plaster, brick dust, cement or flour, the pores of the dustbag will become blocked very quickly.

This affects the air permeability of the bag, and the marker will indicate that the bag is "full" even when it is not. If this happens you must still change the dustbag because suction power will be greatly reduced by blocked pores in the dustbag.

If, on the other hand, a large amount of hair and carpet fluff which typically contains a lot of air is vacuumed up, the indicator may fail to react even though the bag is full. You should still change it. Both these extremes can occur.

How to replace the dustbag (dia. 23 - 26)

- Press the dust compartment release catch and raise the lid.
- Pull the tab on the collar and swing the bag up away from the suction socket before taking it out of its holder.
- Seal the bag by pressing both sides of the closure under the seal.

The dustbag is now sealed and dust cannot escape.

- Fit the new dustbag into the **yellow** holder as far as it will go. Leave it folded up when you take it out of the box.
- It should be unfolded as far as possible in the dust compartment.

- Close the dust compartment lid securely, making sure it clicks into position. Take care not to trap the dustbag when doing so.

 A safety device prevents the lid closing without a dustbag in place. Do not use force!

When to change the motor protection filter

Replace this filter every time you start a new packet of dustbags.

Every packet of original Miele dustbags contains a motor protection filter. Multipacks contain four motor protection filters.

How to change the dust compartment filter (dia. 27)

- Open the dust compartment lid.
- Unclip the **yellow filter frame**, remove the old filter and replace with a new one.
- Close the filter frame making sure the catch engages.
- Close the dust compartment lid making sure it clicks into position.

When to replace the exhaust filter

Depending on model, your vacuum cleaner will be fitted as standard with one of the following exhaust filters (dia. 28):

a AirClean

Replace this filter every time you start a new packet of dustbags. Every packet of original Miele dustbags contains one exhaust filter.

b Active AirClean

c AirClean Plus

Replace these filters once a year. Make a note of the date on the filter.

How to replace the AirClean filter (dia. 29, 30 + 31)

Do not use more than one exhaust filter at a time.

- Press the button on the rear of the vacuum cleaner and remove the cover.
- Grasp the used AirClean filter by the clean, unsoiled section and take it out (see arrow).
- Replace it with a new AirClean filter.

If you wish to fit an Active AirClean or AirClean Plus filter please see "Replacing one type of exhaust filter with another".

- Put the cover back on and close it.

How to replace an Active AirClean filter or an AirClean Plus filter (dia. 32 + 33)

Do not use more than one exhaust filter at a time.

- Press the button on the rear of the vacuum cleaner and remove the cover (dia. 29).
- Take out the used Active AirClean or AirClean Plus filter.
- Insert a new Active AirClean or AirClean Plus filter.

If you wish to fit an AirClean filter, see "Replacing one type of exhaust filter with another".

- Put the cover back on and close it.

Replacing one type of exhaust filter with another

Depending on model, your vacuum cleaner will be fitted as standard with one of the following exhaust filters (dia. 28).

- a AirClean
- b Active AirClean (SF-AA 10)
- c AirClean Plus (SF-H 10)

Do not use more than one exhaust filter at a time.

When changing the filter please note: (dia. 34)

1. If you wish to replace exhaust filter **a** with filter **b** or **c**, it is essential that you remove the filter grille from the lid before you fit the new exhaust filter.
2. If you wish to replace exhaust filter **b** or **c** with filter **a**, it is essential that you also fit the filter grille * in the lid.
* Filter grille - see "Optional accessories".

To remove or insert the filter grille (dia. 34)

- Grasp inside the hexagons in the filter grille in the positions shown by the arrows and squeeze slightly. The grille can then be removed or inserted.

When to change the thread lifters

(not possible on EcoTeQ Plus floorheads)

The thread lifters on the suction inlet to the floorhead can be replaced. Check them from time to time and replace them if the pile has worn down.

How to replace the thread lifters (dia. 35)

- Use a suitable screwdriver to remove the thread lifters from the slots.
- Fit new thread lifters.

Cleaning the roller on the AllTeQ floorhead (dia. 36)

- ① Release the bearing (with bayonet fitting) using a coin.
 - ② Press the bearing out, and remove.
 - ③ Remove the roller.
- Remove any threads and hair, replace the roller and refit the bearing, locking it back into position.

Replacement parts are available from your Miele Dealer or from Miele (see end of booklet for contact details).

Cleaning and care

 Always disconnect the vacuum cleaner from the electrical supply before cleaning it. Switch off at the wall socket and unplug it.

Vacuum cleaner and accessories

The vacuum cleaner and all plastic accessories can be cleaned with a proprietary cleaner suitable for plastic.

 Do not use abrasive cleaning agents, glass cleaning agents, all-purpose cleaners or oil-based conditioning agents.

Dust compartment

The dust compartment can, if necessary, be cleaned using a **dry** duster, brush or, if available, a second vacuum cleaner to vacuum the dust out.

 Do not let the vacuum cleaner get wet. If moisture gets into the appliance, there is a risk of electric shock.

What to do if ...

Problem	Cause and remedy
The vacuum cleaner switches off automatically.	<p>A temperature limiter switches the vacuum cleaner off automatically if it gets too hot.</p> <p>This can occur if, for instance, large articles block the suction tube or when the dustbag is full or contains particles of fine dust. A heavily soiled exhaust or dust compartment filter can also be the cause of overheating.</p> <ul style="list-style-type: none">■ Always disconnect the vacuum cleaner from the electrical supply for maintenance work and for cleaning. Switch off at the wall socket and unplug it. <p>After removing the cause, wait for approximately 20 - 30 minutes to allow the vacuum cleaner to cool down. It can then be switched on again.</p>

After sales service

Contact in case of malfunction

In the event of any faults which you cannot remedy yourself, please contact your Miele Dealer or Miele Service.

See end of this booklet for contact details. Please note that telephone calls may be monitored and recorded for training purposes and that a call-out charge will be applied to service visits where the problem could have been resolved as described in this booklet.

Guarantee

The appliance is guaranteed for 2 years from date of purchase. In the UK, you must activate your cover by calling 0330 160 6640 or registering online at www.miele.co.uk.

For more information about warranty conditions, please contact Miele Service.

Optional accessories

Certain models are supplied as standard with one or more of the following accessories.

Please observe the flooring manufacturer's cleaning and care instructions.

These and many other useful products can be ordered from Miele, the Miele Webshop or from your Dealer.

Electrobrushes

Electrobrushes can only be connected to a vacuum cleaner which has an Electrobrush socket.

Electrobrush Electro (SEB 217)

This Electrobrush is particularly suitable for intensive vacuuming of carpets which are subject to hard wear. It is very effective at removing deep seated dirt and preventing areas of frequent use being trodden into a path.

Electrobrush Electro Premium (SEB 236)

In comparison to the SEB 217 this Electrobrush is 60 mm wider and is also more powerful, making it particularly suitable for cleaning large areas.

It has the following additional features compared to the SEB 217:

- the height can be adjusted to suit different depths of carpet pile,
- LED lighting to illuminate the floor in front of it,
- a multi-function indicator light.

Floorheads / brushes

AllergoTeQ floorhead (SBDH 285)

This floorhead is suitable for daily hygienic cleaning of all floor surfaces. The level of cleanliness of the floor shows in a colour "traffic light" display when vacuuming.

Turbobrush TurboTeQ (STB 305) / Turbobrush Turbo (STB 205)

This brush is ideal for removing fluff and hair from short-pile carpet.

Parquet floorbrush (SBB Parquet)

(only available in selected countries)

This brush has natural bristles and is designed for use on smooth floors that are susceptible to scratching

Hard floor Twister floorbrush with swivel action (SBB 300)

This brush is suitable for a variety of hard floor surfaces and has a swivel joint enabling it to get into awkward corners.

Parquet Twister floorbrush with swivel action (SBB 300)

With natural bristle for vacuuming smooth hard floors and small gaps.

Parquet Twister XL floorbrush with swivel action (SBB 400)

With natural bristles for quickly vacuuming smooth hard floors and small gaps.

Other accessories

Mini Turbo XS (STB 20)

For vacuuming upholstery, mattresses or car seats etc.

Universal brush (SUB 20)

(only available in selected countries)

For dusting books, shelves, etc.

Radiator brush (SHB 30)

For dusting radiators, narrow shelves and crevices.

Mattress nozzle (SMD 10)

For vacuuming upholstery, mattresses, cushions, curtains, covers etc.

Crevice nozzle, 300 mm (SFD 10)

Extra long crevice nozzle for cleaning in folds, crevices and corners.

Crevice nozzle, 560 mm (SFD 20)

Flexible crevice nozzle for vacuuming hard to reach places.

Upholstery nozzle, 190 mm (SPD 10)

Extra wide upholstery nozzle for cleaning upholstered furniture, mattresses and pillows.

Dusting brush

For vacuuming skirting boards, carved furniture or ornaments.

Dusting brush with natural bristles (SSP 10)

(only available in selected countries)

For dusting particularly delicate items.

Accessory clip

For storing the accessories supplied (crevice nozzle and upholstery brush)

Cylinder vacuum cleaner accessories

Cylinder vacuum cleaner accessories can be attached to the suction tube on your vacuum cleaner to give greater versatility.

This can enable you to reach high up areas, e.g. the tops of door frames, bookshelves, curtains, etc. and also reach underneath low items of furniture such as wardrobes and beds.

Please quote the model number of your vacuum cleaner when purchasing cylinder vacuum cleaner accessories.

Filters

Active AirClean exhaust filter (SF-AA 10)

For a significant reduction of unpleasant odours. Ideal for households with pets or smokers

AirClean Plus exhaust filter (SF-H 10)

Effective filtration for particularly clean room air.

Filter grille

The filter grille is required if you wish to use an AirClean filter instead of an Active AirClean or AirClean Plus filter.

Electrical connection for the UK

All electrical work should be carried out by a suitably qualified and competent person in strict accordance with current national and local safety regulations (BS 7671 in the UK). The voltage and frequency are given on the data plate located underneath the vacuum cleaner. Please ensure that these match the household mains supply. The fuse rating is quoted on the plug. The appliance is supplied with a cable and moulded plug ready for connection to a 230-240 V/50 Hz a.c. single phase supply.

Non-rewireable plugs BS 1363

The fuse cover must be re-fitted when changing the fuse, and if the fuse cover is lost the plug must not be used until a suitable replacement is obtained. The colour of the correct replacement cover is that of the coloured insert in the base of the plug, or the colour that is em-

bossed in words on the base of the plug, (as applicable to the design of plug fitted). Replacement fuses should be ASTA approved to BS1362 and have the correct rating. Replacement fuses and fuse covers may be purchased from your local electrical supplier.

Consignes de sécurité et mises en garde	48
Description de l'appareil	54
Votre contribution à la protection de l'environnement	56
Notes sur les directives européennes 665/2013 (UE) et 666/2013 (UE)	57
Avant utilisation	58
Utilisation	59
Pause et rangement	60
Maintenance	60
Où se procurer les sacs et les filtres ?	61
Quels sacs à poussière et quels filtres choisir ?	61
Quand remplacer le sac à poussière ?	61
Fonctionnement de la jauge de remplacement du sac à poussière.....	61
Comment remplacer le sac à poussière ?	62
Quand remplacer le filtre moteur ?	62
Comment remplacer le filtre moteur ?	62
Quand remplacer le filtre d'évacuation ?	62
Comment remplacer le filtre d'évacuation AirClean ?	63
Comment remplacer le filtre d'évacuation Active AirClean et le filtre AirClean Plus ?	63
Changer le type de filtre d'évacuation	63
Quand remplacer les ramasse-fils ?.....	63
Comment remplacer les ramasse-fils ?	64
Nettoyage des roulettes de la brosse AllTeQ	64
Entretien	64
En cas d'anomalie	65
Service après vente	66
Contact en cas d'anomalies.....	66
Garantie.....	66
Accessoires en option	66

fr - Consignes de sécurité et mises en garde

Cet aspirateur répond aux réglementations de sécurité en vigueur. Toute utilisation non conforme peut entraîner des dommages corporels et matériels.

Lisez attentivement ce mode d'emploi avant d'utiliser l'aspirateur pour la première fois. Il contient des informations importantes sur la sécurité, l'utilisation et l'entretien de votre aspirateur. Vous vous protégerez et éviterez tout dommage.

Conservez ce mode d'emploi et veuillez le remettre en cas de cession de cet appareil.

Eteignez toujours l'aspirateur après utilisation, avant de le nettoyer ou si vous souhaitez procéder à une opération de maintenance ou changer un accessoire. Débranchez l'aspirateur de la prise murale.

Utilisation conforme

- ▶ Cet aspirateur est destiné à une utilisation à la maison ou de type domestique.
- ▶ Cet aspirateur est conçu pour l'aspiration quotidienne des tapis, moquettes et sols durs peu fragiles.
- ▶ Cet aspirateur ne doit pas être utilisé en extérieur.
- ▶ Cet aspirateur est conçu pour une utilisation jusqu'à 4000 m d'altitude au-dessus du niveau de la mer.

- ▶ N'utilisez l'aspirateur que dans le cadre domestique, pour aspirer des poussières sèches. N'utilisez pas cet aspirateur sur les hommes et les animaux. Toute autre application, adaptation ou modification de l'aspirateur est interdite.
- ▶ Les personnes qui ne sont pas en mesure d'utiliser l'aspirateur en toute sécurité en raison de déficiences physiques, sensorielles ou mentales, de leur inexpérience ou de leur ignorance ne doivent pas l'utiliser sans la surveillance ou les instructions d'une personne responsable.

Précautions à prendre avec les enfants

- ▶ Risque d'asphyxie ! Les enfants se mettent en danger en s'enveloppant dans les matériaux d'emballage (film plastique, par exemple) ou en glissant leur tête à l'intérieur. Tenez les matériaux d'emballage hors de portée des enfants.
- ▶ Tenez les enfants de moins de huit ans éloignés de l'appareil à moins qu'ils ne soient sous étroite surveillance.
- ▶ Les enfants à partir de huit ans sont autorisés à utiliser l'appareil sans surveillance uniquement si vous leur avez expliqué comment l'utiliser sans danger. Les enfants doivent être en mesure d'appréhender et de comprendre les risques encourus en cas de mauvaise manipulation.
- ▶ Les enfants ne doivent pas nettoyer ou intervenir sur l'appareil sans être sous la surveillance d'un adulte.
- ▶ Surveillez les enfants lorsqu'ils jouent à proximité de l'aspirateur. Ne laissez jamais les enfants jouer avec l'aspirateur.

Sécurité technique

- ▶ Avant toute utilisation, vérifiez que l'aspirateur ou les accessoires ne présentent aucun dommage apparent. N'allumez et n'utilisez jamais un aspirateur endommagé.
- ▶ Comparez les données de raccordement indiquées sur la plaque signalétique de l'appareil (tension et fréquence) avec celles du réseau. Ces données doivent absolument coïncider. L'aspirateur est conçu sans modification pour des réseaux de 50 Hz ou 60 Hz.
- ▶ La prise électrique doit être protégée par un fusible 10 A ou 16 A.
- ▶ Seul un raccordement de l'aspirateur au réseau électrique public permet de garantir un fonctionnement sûr et fiable de ce dernier.
- ▶ L'utilisation de l'aspirateur peut, en cas de conditions de réseau défavorables, engendrer des baisses de tension. Si l'impédance de réseau au point de raccordement vers le réseau public est supérieure à 0,457 Ohm, il faudra le cas échéant recourir à des mesures supplémentaires avant que l'aspirateur puisse être utilisé de manière adéquate et satisfaisante sur ce raccord. Si nécessaire, vous pouvez faire vérifier l'impédance terre par votre compagnie d'électricité.
- ▶ Pendant la période de garantie, seul un service après-vente agréé par le fabricant est habilité à réparer l'aspirateur, faute de quoi tout bénéfice de la garantie est perdu en cas de panne ultérieure.

- ▶ Ne vous servez pas du câble d'alimentation pour porter l'aspirateur et ne tirez pas sur le câble pour débrancher la prise. Ne tirez pas le câble sur des arêtes vives et ne le coincez pas sous une porte ! Evitez de rouler trop souvent sur le câble. Le câble, la fiche et la prise risqueraient d'être endommagés et de vous mettre en danger.
- ▶ N'utilisez pas l'aspirateur lorsque le câble d'alimentation est endommagé. Ne faites remplacer un câble endommagé que par un câble d'origine. Pour des raisons de sécurité, ce remplacement ne doit être effectué que par des techniciens qualifiés ou par le SAV Miele.
- ▶ La prise sur l'aspirateur (selon modèle) ne doit être utilisée qu'avec les électrobrosses Miele évoquées dans ce mode d'emploi.
- ▶ Ne plongez jamais l'aspirateur dans l'eau. Nettoyez-le avec un chiffon sec ou légèrement humide.
- ▶ Les réparations ne doivent être effectuées que par des techniciens Miele agréés. Les réparations non conformes peuvent entraîner de graves dangers pour l'utilisateur.

Précautions d'utilisation

- ▶ N'utilisez pas l'aspirateur sans sac à poussière, sans filtre moteur et sans filtre d'évacuation !
- ▶ Vous ne pouvez pas fermer le couvercle de l'aspirateur si vous n'avez pas inséré de sac à poussière. Ne forcez pas.
- ▶ Lorsque vous aspirez avec le tube télescopique, évitez de l'approcher de votre tête.

fr - Consignes de sécurité et mises en garde

- ▶ N'aspirez pas d'objets incandescents comme les cendres, le charbon qui semblent éteints.
- ▶ N'aspirez pas de liquides ou d'éléments humides ! Laissez sécher complètement les tapis et moquettes sham-pouinés avant de les aspirer.
- ▶ N'aspirez pas de toner ! Le toner utilisé pour les imprimantes et les photocopieurs peut être conducteur.
- ▶ N'aspirez pas de produits ni de gaz inflammables ou explosifs. N'utilisez pas l'aspirateur dans des locaux dans lesquels sont stockés ces produits.

Accessoires

- ▶ N'introduisez pas vos doigts dans l'électrobrosse ou la turbobrosse quand celles-ci sont en marche !
- ▶ L'électrobrosse Miele est un accessoire muni d'un moteur qui a été conçu spécialement pour les aspirateurs Miele. L'utilisation de l'aspirateur avec une brosse électrique d'une autre marque n'est pas autorisée pour des raisons de sécurité.
- ▶ N'utilisez que des sacs à poussière, des filtres et des accessoires portant le logo "ORIGINAL Miele". Le fabricant ne peut garantir votre sécurité que dans ces conditions.

Miele ne peut pas être tenu pour responsable pour les dommages qui résulteraient d'une mauvaise utilisation et qui iraient à l'encontre des consignes de sécurité.

fr - Description de l'appareil

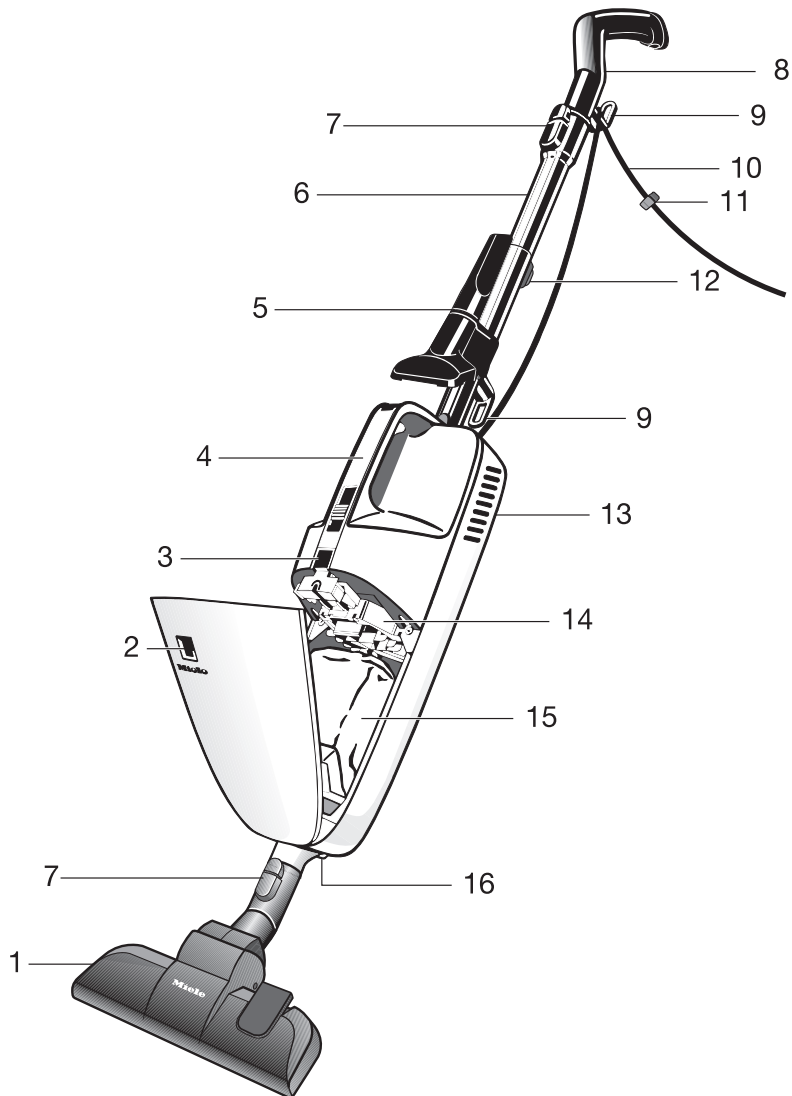

- ① Brosse double position *
- ② Jauge de remplacement du sac à poussière
- ③ Touche de verrouillage du compartiment sac
- ④ Poignée de transport
- ⑤ Deux accessoires au niveau du clip d'accessoires *
- ⑥ Tube d'aspiration télescopique *
- ⑦ Touches de déverrouillage
- ⑧ Poignée avec patin anti-dérapant et oeillet de suspension
- ⑨ Crochet pour enroulement du cordon
- ⑩ Câble d'alimentation
- ⑪ Clip de câble
- ⑫ Bouton de réglage pour tube télescopique *
- ⑬ Trappe d'accès au filtre d'évacuation (à l'arrière)
- ⑭ Filtre moteur
- ⑮ Sac à poussière d'origine Miele
- ⑯ Prise pour l'électrobrosse *

* équipements disponibles selon les modèles.

Votre contribution à la protection de l'environnement

Nos emballages

Nos emballages protègent votre appareil des dommages pouvant survenir pendant le transport. Nous les sélectionnons en fonction de critères écologiques permettant d'en faciliter le recyclage.

En participant au recyclage de vos emballages, vous contribuez à économiser les matières premières et à réduire le volume des déchets. Votre revendeur reprend vos emballages.

Élimination des sacs à poussière et des filtres

Les sacs à poussière et les filtres sont composés de matériaux écologiques. Vous pouvez jeter les filtres avec les ordures ménagères. Ceci est valable également pour le sac à poussière, à condition qu'il ne contienne aucun débris interdit dans les ordures ménagères.

Votre ancien appareil

Avant de mettre l'appareil au rebut, retirez le sac à poussière et les filtres, et jetez-les avec les ordures ménagères.

Les appareils électrique et électroniques contiennent souvent des matériaux précieux. Cependant, ils contiennent aussi des substances toxiques nécessaires au bon fonctionnement et à la sécurité des appareils. Si vous déposez ces appareils usagés avec vos ordures ménagères ou les manipulez de manière inadéquate, vous risquez de nuire à votre santé et à l'environnement. Ne jetez jamais vos anciens appareils avec vos ordures ménagères !



Faites appel au service d'enlèvement mis en place par votre commune, votre revendeur ou Miele, ou rapportez votre appareil dans un point de collecte spécialement dédié à l'élimination de ce type d'appareil. Vous êtes légalement responsable de la suppression des éventuelles données à caractère personnel figurant sur l'ancien appareil à éliminer. Jusqu'à son enlèvement, veillez à ce que votre ancien appareil ne présente aucun danger pour les enfants.

Notes sur les directives européennes 665/2013 (UE) et 666/2013 (UE)

Cet aspirateur est un aspirateur ménager et est classé selon les directives susmentionnées comme aspirateur à usage général.

Ce mode d'emploi, la fiche de données UE correspondante à l'aspirateur et l'étiquette d'efficacité énergétique en ligne correspondante sont disponibles pour téléchargement sur la page Internet de Miele à l'adresse suivante : www.miele.com.

La consommation énergétique annuelle indiquée sur l'étiquette d'efficacité énergétique et dans la fiche de données présente la consommation énergétique annuelle indicative (kWh par an), en se basant sur 50 utilisations. La consommation énergétique réelle dépend de la manière dont on utilise l'aspirateur.

Tous les contrôles et calculs réalisés dans les directives susmentionnées ont été effectués selon les normes harmonisées en vigueur suivantes en prenant en compte le guide publié avec les directives de la Commission européenne de septembre 2014 :

- a) EN 60312-1 Vacuum cleaners for household use - Part 1: Dry vacuum cleaners - Methods for measuring the performance
- b) EN 60704-2-1 Household and similar electrical appliances - Test code for the determination of airborne acoustical noise - Part 2-1: Particular requirements for vacuum cleaners
- c) EN 60335-2-2 Household and similar

electrical appliances - Safety - Part 2-2: Particular requirements for vacuum cleaner and water suction appliances

Toutes les brosses et les accessoires d'aspiration joints à l'aspirateur ne sont pas conçus pour l'utilisation décrite dans les directives pour le nettoyage intensif de tapis ou de sols durs. Les brosses suivantes et les réglages ont été utilisés pour calculer les valeurs :

Pour les consommations énergétiques et les performances de dépoussiérage sur tapis et sols durs et le niveau sonore sur tapis, la brosse double position a été utilisée en position tapis (Appuyez sur le bouton ).

Si une électrobrosse est jointe de série à votre aspirateur, cette électrobrosse spécialement développée pour le nettoyage intensif de tapis a permis de déterminer les valeurs susmentionnées sur tapis.

Si une brosse à sols durs à joints et rainures SRD est jointe en série à votre aspirateur, cette brosse spécialement développée pour le nettoyage sur sol dur a permis de déterminer les valeurs susmentionnées sur sol dur.

Les informations figurant sur la fiche de données de l'UE et sur l'étiquette d'efficacité énergétique se réfèrent exclusivement aux combinaisons indiquées ici et aux réglages des brosses sur les différents revêtements de sol.

Seuls des sacs, des filtres moteur et des filtres d'évacuation d'origine Miele ont été utilisés pour réaliser toutes les mesures.

Références des croquis

Vous trouverez les croquis signalés aux différents chapitres dans les volets en fin de mode d'emploi.

Avant utilisation

Emboîter le tube (croquis 01)

- Emboîtez le tube, encoche carrée vers le haut, dans la carrosserie de l'aspirateur et tournez dans les deux sens jusqu'à ce que le verrouillage s'enclenche.

Démonter le tube d'aspiration

- Appuyez sur la touche de déverrouillage (détail) et tirez le tube en effectuant de petites rotations dans les deux sens pour le dégager.

Raccordement du flexible et du tube d'aspiration (croquis 02)

- Emboîtez la poignée, encoche carrée vers le haut, dans le tube d'aspiration et tournez-la dans les deux sens jusqu'à ce que le verrouillage s'enclenche.
- Appuyez sur la touche de déverrouillage lorsque vous voulez séparer les éléments et retirez la poignée en effectuant un léger mouvement de rotation.

Vous pouvez aussi emboîter la poignée directement dans la carrosserie de l'aspirateur (croquis 03). L'appareil ainsi équipé est plus maniable pour effectuer certains travaux, dépoussiérage, canapés, etc.

Monter la brosse double position (croquis 04)

- Enfoncez la brosse sur le tube en tournant légèrement dans les deux sens. Le verrouillage doit s'enclencher.
- Appuyez sur la touche de déverrouillage lorsque vous voulez séparer les éléments et sortez le tube d'aspiration en effectuant un léger mouvement de rotation pour dégager la brosse.

Vous pouvez monter le tube d'aspiration sur le raccord de l'aspiration (croquis 05). Cela est très pratique pour aspirer sous les meubles bas laissant peu d'espace entre le dessous du meuble et le sol.

Enroulement du câble (croquis 06)

Vous pouvez enrouler le câble autour des deux crochets lorsque vous n'utilisez pas l'aspirateur.

Bloquez le câble à l'aide du clip (voir croquis) pour éviter que le cordon ne se déroule.

Utilisation des accessoires fournis (croquis 07)

- ① Clips à accessoires
- ② Suceur plat
- ③ Suceur à coussins

Clips à accessoires (croquis 08)

(en série ou en option selon modèle)

- Si nécessaire, emboîtez le clip sur le tube d'aspiration.
- Faites glisser le clip sur l'anneau du crochet jusqu'à ce qu'il s'enclenche.

Ce clip sert à ranger les accessoires (croquis 09).

Certains modèles sont équipés de série avec un des accessoires suivants qui ne sont pas représentés dans ce mode d'emploi.

- Electrobrosse
- Turbobrosse

Dans ce cas un mode d'emploi séparé correspondant à chaque type de brosse est fourni.

Utilisation de la brosse pour fentes et joints SRD

(en série ou en option selon modèle)

Veuillez vous conformer aux conseils de nettoyage et d'entretien du fabricant du revêtement de sol.

La brosse pour fentes et joints est spécialement conçue pour aspirer des sols avec des rainures et interstices profonds, comme les parquets en bois.

Utilisation

Déroulement du câble (croquis 10)

Le crochet du bas pivote.

- Pour retirer le câble de raccordement, basculez-le vers le haut.

Réglage du tube télescopique (croquis 11)

(en série ou en option selon modèle)

Le tube télescopique se compose de deux parties emboîtées l'une dans l'autre, qu'il faut adapter à la longueur la plus pratique pour effectuer les travaux d'aspiration.

- Appuyez sur le bouton de réglage et ajustez le tube télescopique à la longueur voulue.

Brancher l'aspirateur (croquis 12)

- Branchez la fiche de l'appareil dans une prise avec fusible d'au moins 10 A.
- En passant l'aspirateur, placez le câble dans le creux du crochet sur la poignée (voir croquis).

Le câble sera ainsi positionné de manière optimale et ne vous gênera pas lorsque vous passerez l'aspirateur. Vous éviterez également de plier le cordon à l'entrée de l'appareil.

Mise en marche et arrêt (croquis 13 + 14)

Au niveau de la poignée se trouvent deux zones de commande séparées. Vous avez le choix entre les deux éléments de commande.

Double interrupteur à curseur

0 = appareil désactivé

min. = puissance d'aspiration réduite

max. = puissance d'aspiration maximale

Sélectionnez **min.** pour aspirer des éléments légers, rideaux, carpettes pour éviter que l'aspirateur ne colle à l'objet à aspirer.

Sélectionnez **max.** lorsque vous utilisez la turbobrosse.

- Pour mettre l'aspirateur sous tension, positionnez l'interrupteur sur **max.**
- Pour mettre l'appareil hors tension, poussez l'interrupteur sur **0.**

Réglage de la brosse double position (croquis 15 - 18)

Cet aspirateur est conçu pour l'aspiration quotidienne des tapis, moquettes et sols durs peu fragiles.

La gamme d'accessoires pour aspirateurs Miele propose à ses clients un ensemble de brosses, suceurs, poignées, rallonges et autres sets (voir chapitre "Accessoires en option").

Veillez vous conformer aux conseils de nettoyage et d'entretien du fabricant du revêtement de sol.

Aspirez tapis et moquettes avec la brosse rentrée :

- Appuyez sur le bouton .

Aspirez les sols durs peu fragiles avec la brosse sortie :

- Appuyez sur le bouton .

Lorsque vous utilisez la brosse double position et que la force de glisse vous paraît trop élevée, réduisez la puissance d'aspiration jusqu'à ce que la brosse glisse plus facilement.

Pause et rangement

Vous pouvez ainsi adosser l'aspirateur pendant les pauses ou lorsque vous souhaitez le ranger (croquis 19). Pour ce faire, la poignée est équipée d'un patin antidérapant.

Pensez néanmoins à arrêter l'aspirateur et à l'adosser à une surface stable.

Lorsque vous utilisez la brosse pour sols durs ou la brosse pour parquets, nous recommandons de suspendre l'aspirateur pour protéger les poils de la brosse.

Vous pouvez aussi le suspendre à l'oeillet aménagé dans la poignée télescopique pour faciliter son rangement. Par conséquent, vous trouverez l'oeillet prévu à cet effet sur la partie inférieure de la poignée (croquis 20).

Maintenance

 Eteignez l'aspirateur et débranchez la prise murale avant toute opération de maintenance.

L'aspirateur est équipé d'un triple système de filtrage (croquis 21) :

- ① Sac à poussière d'origine Miele
- ② Filtre moteur
- ③ Filtres d'évacuation d'origine Miele

Pour que l'aspirateur fonctionne avec la puissance d'aspiration maximale, ces filtres doivent être remplacés régulièrement.

Nous vous conseillons de n'utiliser que des sacs à poussière, des filtres et des accessoires portant le logo "ORIGINAL Miele". Ils sont les seuls à garantir une efficacité optimale à votre aspirateur.

Les sacs à poussière portant le logo "ORIGINAL Miele" ne sont ni en papier ni en matériaux similaires et ne possèdent pas de plaquette de support en carton. Ils sont par conséquent plus résistants et sûrs.

Notez que les dysfonctionnements et les dommages sur l'appareil provenant de l'utilisation d'accessoires ne portant pas le logo "ORIGINAL Miele", ne sont pas couverts par la garantie de l'appareil.

Chaque pochette de sacs à poussière Miele contient un filtre d'évacuation d'air AirClean et un filtre moteur.

Vous pouvez aussi acheter tous ces éléments sur notre boutique Accessoires en ligne. Si vous souhaitez racheter des filtres d'évacuation ou des filtres moteur d'origine Miele séparément, indiquez la référence de votre aspirateur au service après-vente Miele ou à votre revendeur afin d'être certain de recevoir le bon modèle. Ces articles sont aussi disponibles sur notre boutique en ligne.

Quand remplacer le sac à poussière ? (croquis 22)

Lorsque la jauge de remplacement du sac à poussière devient toute rouge, le sac à poussière doit être remplacé.

Les sacs à poussière sont des produits à usage unique. Jetez les sacs à poussière pleins. Ne les réutilisez pas. Les pores obstrués réduisent la puissance d'aspiration de l'aspirateur.

Où se procurer les sacs et les filtres ?

Vous pouvez commander les sacs à poussière et les filtres d'origine Miele via la boutique en ligne Miele (www.miele-shop.com), auprès du service après-vente ou en vous adressant à votre revendeur Miele.

Quels sacs à poussière et quels filtres choisir ?

Vous reconnaîtrez les sacs à poussière d'origine Miele avec **plaque jaune** de type **KK** ainsi que les filtres d'origine Miele grâce au logo "ORIGINAL Miele" apposé sur l'emballage.



Vérification

- Emboîtez la brosse double position.
- Mettez l'aspirateur en marche et réglez le sélecteur sur la puissance maximum.
- Eloignez la brosse du sol.

Fonctionnement de la jauge de remplacement du sac à poussière

La jauge est paramétrée sur une poussière mixte (poussière, cheveux, fils, fibres de moquette, sable, etc.).

Si vous aspirez beaucoup de poussière fine telle que des sciures, du sable et éventuellement du plâtre, les pores du sac se bouchent très rapidement. La jauge de remplacement indique alors que le sac est plein alors qu'il ne l'est pas. Il doit néanmoins être remplacé.

Si au contraire vous aspirez beaucoup de cheveux, de peluches de tapis ou de laine, la jauge de remplacement ne réagira que lorsque le sac sera plein à craquer.

Comment remplacer le sac à poussière ? (croquis 23 - 26)

- Enfoncez la touche de verrouillage et relevez le couvercle jusqu'au clic.
- Saisissez une des languettes de la plaque de maintien et faites d'abord basculer le sac à poussière hors du raccord d'aspiration avant de le sortir de son logement.
- Rabattez le système de verrouillage et appuyez sur les bords du système de verrouillage sous le joint.

Le sac à poussière se ferme de façon à éviter toute émission de particules fines.

- Placez le nouveau sac à poussière et enfoncez-le jusqu'à la butée dans le **logement jaune**. Laissez-le plié tel qu'il sort de l'emballage.
- Dans le compartiment à poussière, dépliez-le autant que possible.
- Refermez le couvercle du compartiment à poussière jusqu'au clic en faisant attention à ne pas coincer le sac.

 Un verrouillage spécial permet d'éviter que le couvercle du compartiment à poussière puisse être fermé s'il ne contient pas de sac. Ne jamais forcer !

Quand remplacer le filtre moteur ?

Dès que vous ouvrez une nouvelle pochette de sacs à poussière Miele. Chaque paquet de sacs à poussières d'origine Miele contient un filtre moteur.

Comment remplacer le filtre moteur ? (croquis 27)

- Ouvrez le compartiment à poussière.
- Ouvrez la **grille jaune**, sortez le filtre usagé et remplacez-le par un nouveau.
- Refermez la grille en enclenchant le verrouillage.
- Refermez le couvercle du compartiment à poussière jusqu'au clic.

Quand remplacer le filtre d'évacuation ?

Différents filtres d'évacuation sont insérés dans l'aspirateur suivant les modèles (croquis 28).

a AirClean

Dès que vous ouvrez une nouvelle pochette de sacs à poussière Miele. Chaque paquet de sacs à poussières d'origine Miele contient un filtre d'évacuation AirClean.

b Active AirClean

c AirClean Plus

Changez ces filtres d'évacuation au bout d'un an environ. Notez la date de remplacement sur le filtre d'évacuation.

Comment remplacer le filtre d'évacuation AirClean ? (croquis 29, 30 + 31)

Attention à ne mettre qu'un seul filtre d'évacuation !

- Appuyez sur la touche à l'arrière de l'aspirateur et enlevez le cache.
- Retirez le filtre à évacuation AirClean usagé par le coin carré "hygiène" (flèche).
- Insérez le nouveau filtre AirClean.

Si vous souhaitez mettre en place un filtre d'évacuation Active AirClean ou AirClean Plus, reportez vous impérativement au chapitre "Changer le type de filtre d'évacuation".

- Remettez le cache en place et fermez-le.

Comment remplacer le filtre d'évacuation Active AirClean et le filtre AirClean Plus ? (croquis 32 + 33)

Attention à ne mettre qu'un seul filtre d'évacuation !

- Appuyez sur la touche à l'arrière de l'aspirateur et enlevez le cache (croquis 29).
- Retirez le filtre à évacuation usagé Active AirClean ou AirClean Plus.
- Insérez le nouveau filtre d'évacuation Active AirClean ou AirClean Plus.

Si vous souhaitez mettre en place un filtre d'évacuation AirClean, reportez vous au chapitre "Changer le type de filtre d'évacuation".

- Remettez le cache en place et fermez-le.

Changer le type de filtre d'évacuation

Différents filtres d'évacuation sont insérés dans l'aspirateur suivant les modèles (croquis 28).

- a AirClean
- b Active AirClean (SF-AA 10)
- c AirClean Plus (SF-H 10)

Attention à ne mettre qu'un seul filtre d'évacuation !

Conseils en cas de changement du type de filtre (croquis 34)

1. Si vous souhaitez remplacer un filtre d'évacuation **a** par le filtre **b** ou **c**, vous devez démonter la grille du filtre avant de poser le nouveau filtre d'évacuation.
2. Si vous souhaitez remplacer le filtre d'évacuation **b** ou le filtre **c** par le filtre **a**, vous devez obligatoirement remonter la grille du filtre * dans le cache.

* Grille de filtre - voir chapitre "Accessoires en option"

Retrait ou mise en place de la grille (croquis 34)

- Placez deux doigts dans les alvéoles de la grille et serrez-les avec les doigts. Vous pourrez alors retirer ou mettre en place facilement la grille pour filtre.

Quand remplacer les ramasse-fils ?

(pas possible pour les modèles avec brosse EcoTeQ Plus)

Les ramasse-fils au niveau de la fente d'aspiration de la brosse peuvent être remplacés. Remplacez les ramasse-fils lorsque le velours est usé.

Comment remplacer les ramasse-fils ? (croquis 35)

- Dégagez les ramasse-fils des fentes avec un tournevis par exemple.
- Remplacez-les par des nouveaux.

Nettoyage des roulettes de la brosse AllTeQ (croquis 36)

- ① Déverrouillez l'axe de la roulette à l'aide d'une pièce de monnaie.
 - ② Retirez l'axe de la roulette.
 - ③ Retirez la roulette.
- Enlevez les fils et les cheveux, remplacez la roulette et verrouillez l'axe de la roulette.

Vous pouvez vous procurer les pièces de rechange chez votre revendeur ou auprès du SAV Miele.

Entretien

 Mettez l'aspirateur hors tension avant tout nettoyage et débranchez l'appareil.

Aspirateur et accessoires

Vous pouvez nettoyer l'aspirateur et tous les accessoires en plastique avec un nettoyant pour plastique classique, vendu dans le commerce.

 N'utilisez jamais de produit abrasif, à vitres, multi-usages ou contenant des corps gras !

Compartiment à poussière

Si nécessaire et si vous disposez d'un deuxième aspirateur, vous pouvez aspirer l'intérieur du compartiment à poussière ou simplement le nettoyer avec un chiffon **sec** ou un pinceau.

 Ne plongez jamais l'aspirateur dans l'eau ! La présence d'humidité dans l'appareil peut provoquer des décharges électriques.

En cas d'anomalie

Problème	Cause et solution
L'aspirateur s'arrête brusquement.	<p>Un limiteur de température éteint l'aspirateur quand il est trop chaud.</p> <p>Ce problème peut notamment survenir lorsqu'un objet obstrue le tuyau d'aspiration ou lorsque le sac à poussière est plein ou rempli de poussières fines qui ne laissent pas passer l'air. Un encrassement du filtre d'évacuation ou du filtre du compartiment à poussière peut également entraîner une surchauffe.</p> <ul style="list-style-type: none">■ Mettez l'aspirateur hors tension puis débranchez l'appareil. <p>Après élimination de la cause du problème, attendez env. 20 - 30 minutes que l'appareil ait suffisamment refroidi avant de le remettre en marche.</p>

Service après vente

Contact en cas d'anomalies

Vous n'arrivez pas à résoudre la panne par vous-même ? Contactez le service après-vente Miele ou votre revendeur Miele.

Les numéros de téléphone du service après-vente Miele figurent en fin de notice.

Garantie

La garantie est accordée pour cet appareil selon les modalités de vente par le revendeur ou par Miele pour une période de 24 mois.

Pour plus d'informations reportez-vous aux conditions de garantie fournies auprès du service après-vente Miele.

Accessoires en option

Certains modèles sont équipés en série avec l'un ou plusieurs des accessoires suivants :

Veuillez vous conformer aux conseils de nettoyage et d'entretien du fabricant du revêtement de sol.

Vous pouvez commander ces articles et bien d'autres encore via la boutique en ligne Miele (www.miele-shop.com), auprès du service après-vente ou en vous adressant à votre revendeur Miele.

Electrobrosses

Uniquement pour modèles avec prise pour électrobrosse.

Electrobrosse Electro (SEB 217)

Pour le nettoyage en profondeur des tapis et moquettes robustes. Elle permet d'éliminer facilement les salissures incrustées sans laisser de marques de passage.

Electrobrosse Electro Premium (SEB 236)

Cette électrobrosse est par rapport au modèle SEB 217 plus large de 60 mm et plus puissante. Elle est donc particulièrement adaptée au nettoyage de surfaces plus grandes.

Par rapport à la brosse SEB 217, elle dispose en plus

- d'un réglage en hauteur pour l'adaptation à différentes hauteurs de sol
- de diodes pour éclairer la surface à aspirer
- d'un voyant lumineux multifonction.

Brosses / Suceurs

Brosse AllergoTeQ (SBDH 285)

Pour le nettoyage quotidien de tous les revêtements de sol. Lors de l'aspiration, le degré de propreté est indiqué par un affichage chromatique (tricolore).

Turbobrosse TurboTeQ (STB 305) / Turbobrosse Turbo (STB 205)

Pour aspirer cheveux, peluches et poils d'animaux des tapis ou moquettes à poil court.

Brosse Parquet (SBB Parquet)

Brosse équipée de poils naturels pour aspirer sur des sols durs fragiles comme le parquet et le stratifié.

Brosse Parquet Twister pour sols durs (SBB 300)

Pour nettoyer les grandes surfaces avec sols durs et recoins difficiles d'accès

Brosse Parquet Twister multidirectionnelle (SBB 300)

Avec une brosse naturelle, pour nettoyer les grandes surfaces avec sols durs et recoins difficiles d'accès.

Brosse Parquet Twister XL (SBB 400)

Avec une brosse naturelle, pour nettoyer rapidement les grandes surfaces avec sols durs et recoins difficiles d'accès.

Autres accessoires

Mini turbobrosse XS (STB 20)

Pour nettoyer les coussins, matelas ou sièges de voiture.

Brosse universelle (SUB 20)

Pour dépoussiérer les livres, étagères, etc.

Brosse pour radiateurs et interstices (SHB 30)

Pour dépoussiérer les éléments des radiateurs, les étagères étroites ou les plinthes.

Suceur plat pour matelas (SMD 10)

Pour nettoyer confortablement les matelas et canapés jusque dans les recoins.

Suceur plat extra long 300 mm (SFD 10)

Suceur long pour nettoyer plis, plinthes et coins.

Suceur plat extra long 560 mm (SFD 20)

Suceur long flexible pour aspirer les zones difficiles d'accès.

Suceur à coussins 190 mm (SPD 10)

Pour aspirer les coussins, matelas, etc.

Brosse à tête pivotante pour meubles et moulures

Pour aspirer les plinthes, moulures, encadrements objets de décoration, etc.

Brosse à meubles en poils naturels (SSP 10)

Pour aspirer les objets particulièrement fragiles.

Clips à accessoires

Sert à ranger les accessoires (suceur long et suceur à coussins).

Accessoires pour aspiration au sol

Grâce au tube d'aspiration, vous avez la possibilité d'utiliser votre aspirateur balai comme un aspirateur traîneau.

Cela pour faciliter le passage de l'aspirateur sous les lits, canapés etc. mais également pour une aspiration plus confortable des cadres de porte, des étagères etc.

Indiquez la référence de votre aspirateur lors de l'achat d'accessoires traîneau.

Filtres

Filtre à évacuation Active AirClean (SF-AA 10)

Réduction significative des mauvaises odeurs. Convient particulièrement aux propriétaires d'animaux domestiques et aux fumeurs.

Filtre d'évacuation AirClean Plus (SF-H 10)

Pour une filtration efficace qui assainit l'air.

Grille de filtre

Nécessaire lorsque vous souhaitez remplacer un filtre Active AirClean ou un filtre AirClean Plus par un filtre AirClean.

Veiligheidsinstructies en waarschuwingen	70
Beschrijving van het apparaat	76
Een bijdrage aan de bescherming van het milieu	78
Informatie met betrekking tot de Europese verordeningen (EU) nr. 665/2013 en (EU) nr. 666/2013	79
Vóór gebruik	80
Gebruik	81
Parkeren en opbergen	82
Onderhoud	82
Waar kunt u nieuwe stofcassettes en filters krijgen?	83
Welke stofcassettes en filters zijn de juiste?	83
Wanneer moet u de stofcassette vervangen?	83
Wat u moet weten over de stofstandindicator	83
Zo vervangt u stofcassettes	83
Wanneer moet u het motorfilter vervangen?	84
Het vervangen van het motorfilter	84
Wanneer moet u het uitblaasfilter vervangen?	84
Het vervangen van het AirClean-filter	84
Het vervangen van het Active AirClean- of het AirClean Plus-filter	84
Een ander uitblaasfilter plaatsen	85
Wanneer moet u de korte draadopnemers vervangen?	85
Het vervangen van de korte draadopnemers	85
Loopwieltje van de zuigmond AllTeQ reinigen	85
Onderhoud	86
Nuttige tips	87
Service	88
Contact bij storingen	88
Garantie.....	88
Bij te bestellen accessoires	88

nl - Veiligheidsinstructies en waarschuwingen

Dit apparaat voldoet aan de geldende veiligheidsvoorschriften. Onjuist gebruik echter kan persoonlijk letsel of beschadigingen tot gevolg hebben.

Lees eerst de gebruiksaanwijzing voordat u het apparaat voor het eerst gebruikt. Dat is veiliger voor uzelf en u voorkomt schade aan het apparaat. In de gebruiksaanwijzing vindt u belangrijke instructies met betrekking tot de veiligheid, het gebruik en het onderhoud.

Bewaar de gebruiksaanwijzing zorgvuldig en geef deze door aan een eventuele volgende eigenaar.

Schakel na gebruik, vóór het wisselen van hulpstukken en vóór onderhoudswerkzaamheden de stofzuiger uit. Trek de stekker uit de contactdoos.

Verantwoord gebruik

- ▶ Dit apparaat is uitsluitend bestemd voor particulier huishoudelijk gebruik (of daarmee vergelijkbaar).
- ▶ De stofzuiger is geschikt voor het dagelijks zuigen van tapijt, vaste vloerbedekking en robuuste harde vloeren.
- ▶ Het apparaat mag niet buiten worden gebruikt.
- ▶ Deze stofzuiger mag worden gebruikt tot een hoogte van 4000 m boven zeeniveau.

- ▶ Deze stofzuiger is uitsluitend voor het opzuigen van droog stof. Ieder ander gebruik is voor eigen risico en kan gevaarlijk zijn. Mensen en dieren (kleding, vacht, etc.) mogen niet met de stofzuiger worden gezogen. De specificaties van het apparaat mogen niet worden gewijzigd. Wij attenderen u erop dat het opzuigen van vloeistoffen (bijvoorbeeld water) of fijn stof (zoals boorgruis, zand, meel en gips) ernstige schade aan de stofzuiger kan toebrengen en tot gevolg heeft dat de garantie op uw Miele-stofzuiger vervalt.
- ▶ Dit apparaat mag alleen worden gebruikt door personen die in staat zijn het apparaat veilig te bedienen en die volledig op de hoogte zijn van de inhoud van de gebruiksaanwijzing!

Kinderen

- ▶ Verstikkingsgevaar! Kinderen kunnen zich tijdens het spelen in verpakkingsmateriaal wikkelen (bijvoorbeeld in folie) of het materiaal over hun hoofd trekken en stikken. Houd verpakkingsmaterialen bij kinderen vandaan.
- ▶ Houd kinderen onder acht jaar op een afstand, tenzij u voortdurend toezicht houdt.
- ▶ Kinderen vanaf acht jaar mogen het apparaat alleen zonder toezicht gebruiken als ze weten hoe ze het apparaat veilig moeten bedienen. De kinderen moeten zich bewust zijn van de gevaren van een foutieve bediening.
- ▶ Kinderen mogen het apparaat niet zonder toezicht reinigen of onderhouden.

nl - Veiligheidsinstructies en waarschuwingen

▶ Houd kinderen in de gaten wanneer deze zich in de buurt van het apparaat bevinden. Laat kinderen nooit met het apparaat spelen.

Technische veiligheid

▶ Controleer het apparaat en alle accessoires voor gebruik op zichtbare beschadigingen. Neem een beschadigde stofzuiger niet in gebruik.

▶ Voordat u de stofzuiger aansluit, dient u de aansluitgegevens (spanning en frequentie) op het typeplaatje te vergelijken met de waarden van het elektriciteitsnet. Deze gegevens moeten beslist overeenstemmen. De stofzuiger is zonder aanpassing geschikt voor 50 Hz en 60 Hz.

▶ De wandcontactdoos moet met ten minste 16 A of 10 A traag zijn beveiligd.

▶ Het apparaat kan alleen betrouwbaar en veilig functioneren als het op het openbare elektriciteitsnet is aangesloten.

▶ Afhankelijk van het elektriciteitsnet kan de stofzuiger tijdelijke spanningsverlagingen veroorzaken. Als de netimpedantie bij de aansluiting op het openbare net groter is dan 0,457 Ohm moeten mogelijk maatregelen worden getroffen, voordat u de stofzuiger goed kunt gebruiken. U kunt de impedantie bij het energiebedrijf opvragen.

▶ Als dit apparaat binnen de garantieperiode defect raakt, mag het alleen door Miele worden gerepareerd, anders vervalt de garantie.

- ▶ Gebruik het aansluitsnoer niet om de stofzuiger te dragen en trek de stekker niet aan het snoer uit de contactdoos. Het snoer mag niet over scherpe randen worden getrokken of onder deuren of iets dergelijks beklemd raken. Trek de stofzuiger niet onnodig over het snoer. Het aansluitsnoer, de stekker en de contactdoos kunnen anders beschadigd raken, met alle risico's van dien.
- ▶ Gebruik de stofzuiger niet als het aansluitsnoer beschadigd is. Laat een beschadigd aansluitsnoer alleen door een origineel snoer vervangen. Om veiligheidsredenen mag dit alleen door een door Miele geautoriseerde vakman of door Miele worden gedaan.
- ▶ De contactdoos op het apparaat (afhankelijk van het model) mag alleen worden gebruikt voor de in deze gebruiksaanwijzing genoemde elektrische borstels van Miele.
- ▶ Dompel de stofzuiger nooit in water en reinig het apparaat alleen droog of met een iets vochtige doek.
- ▶ Reparaties mogen alleen door vakmensen worden uitgevoerd die door Miele zijn geautoriseerd. Ondeskundig uitgevoerde reparaties kunnen voor de gebruiker gevaar opleveren.

Veilig gebruik

- ▶ Gebruik de stofzuiger niet zonder stofcassette, motorfilter en uitblaasfilter.
- ▶ U kunt het deksel niet sluiten als zich geen stofcassette in het apparaat bevindt. Druk het deksel niet met geweld dicht.

nl - Veiligheidsinstructies en waarschuwingen

- ▶ Houd het zuiggedeelte niet te dicht bij het hoofd als u de stofzuiger gebruikt.
- ▶ Zuig nooit brandende of gloeiende voorwerpen op (zoals sigarettenpeuken, as en kolen).
- ▶ Zuig nooit vloeistoffen of vochtig vuil op. Laat met water of sop gereinigde oppervlakken eerst helemaal opdrogen, voordat u gaat zuigen.
- ▶ Zuig geen toner-resten op. Toner van bijvoorbeeld printers of kopieerapparaten kan elektriciteit geleiden.
- ▶ Zuig nooit licht ontvlambare of explosieve stoffen of gasen op in verband met explosiegevaar. Zuig ook nooit in een ruimte waar dergelijke stoffen opgeslagen liggen.

Accessoires

- ▶ Raak tijdens het stofzuigen met een elektrische borstel of turboborstel van Miele niet de draaiende borstelas aan.
- ▶ De elektrische borstel is voorzien van een eigen motor en uitsluitend bedoeld voor Miele-stofzuigers. Om veiligheidsredenen mag u elektrische borstels van andere fabrikanten niet voor deze stofzuiger gebruiken.
- ▶ Gebruik uitsluitend stofcassettes, filters en accessoires met het "ORIGINAL Miele"-logo. Alleen daarvan kan Miele de veiligheid waarborgen.

Miele kan niet aansprakelijk worden gesteld voor schade die ontstaat door onjuist gebruik, door foutieve bediening en door het niet opvolgen van de veiligheidsinstructies en waarschuwingen.

nl - Beschrijving van het apparaat

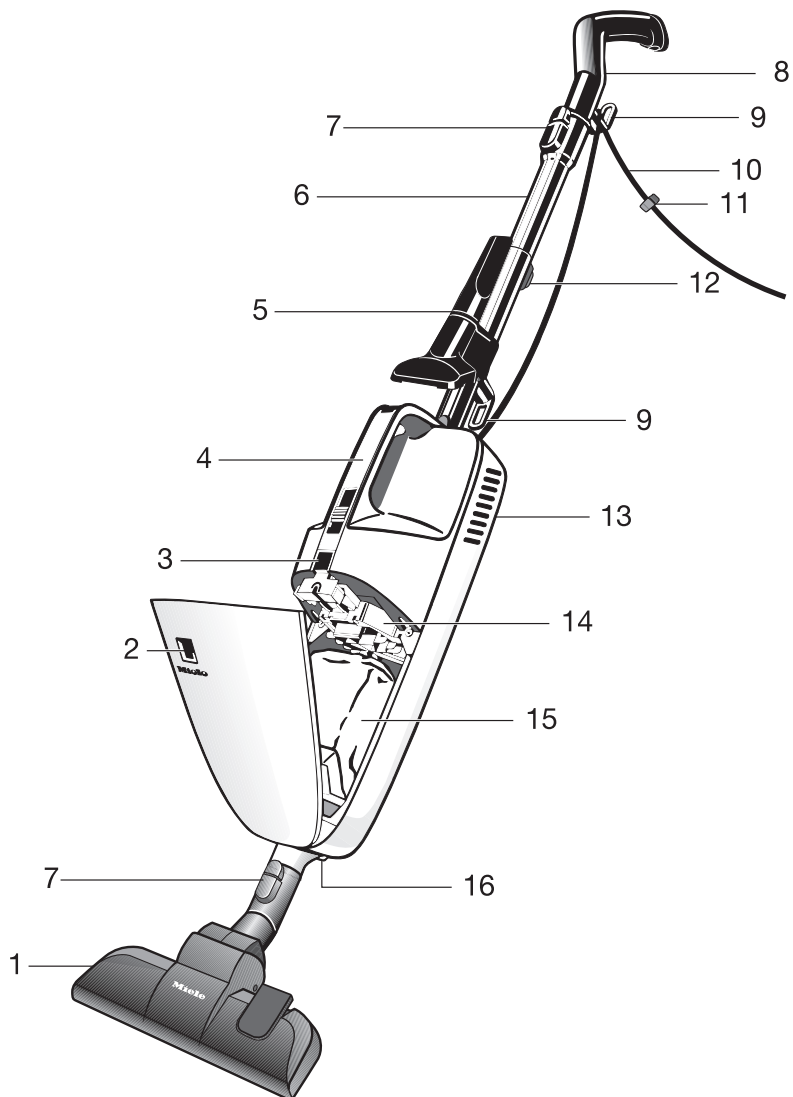

nl - Beschrijving van het apparaat

- ① Universele zuigmond *
- ② Stofstandindicator
- ③ Vergrendelingsknop deksel
- ④ Draaggreep met schuifregelaars
- ⑤ Twee hulpstukken op hulpstukhouder *
- ⑥ Zuigbuis *
- ⑦ Ontgrendelingsknoppen
- ⑧ Handgreep met antislipdop en ophangpunt
- ⑨ Snoerhaken
- ⑩ Aansluitsnoer
- ⑪ Snoerclip
- ⑫ Verstelknop telescopische zuigbuis *
- ⑬ Klep uitblaasfilter (achterzijde)
- ⑭ Motorfilter
- ⑮ Originele Miele-stofcassette
- ⑯ Aansluitpunt voor de elektrische borstel *

Afhankelijk van het model kunnen de met * aangeduide onderdelen afwijken of ontbreken.

nl - Een bijdrage aan de bescherming van het milieu

Het verpakkingsmateriaal

De verpakking beschermt het apparaat tegen transportschade. Het verpakkingsmateriaal is uitgekozen met het oog op een zo gering mogelijke belasting van het milieu en de mogelijkheden voor recycling.

Door hergebruik van verpakkingsmateriaal wordt er op grondstoffen bespaard en wordt er minder afval geproduceerd. Uw vakhandelaar neemt de verpakking in het algemeen terug.

Gebruikte stofcassettes en filters

De stofcassettes en filters zijn van milieuvriendelijke materialen. De filters kunnen met het gewone huisvuil worden weggegooid. Dit geldt ook voor de stofcassettes, voor zover er geen stoffen in zitten die niet bij het gewone huisvuil mogen.

Het afdanken van een apparaat

Verwijder de stofcassette en de geplaatste filters voordat u het apparaat afdankt. U kunt deze onderdelen bij het gewone huisvuil doen.

Oude elektrische en elektronische apparaten bevatten meestal waardevolle materialen. Ze bevatten ook stoffen, mengsels en onderdelen die nodig zijn geweest om de apparaten goed en veilig te laten functioneren. Wanneer u uw oude apparaat bij het gewone huisafval doet of er niet goed mee omgaat, kunnen deze stoffen schadelijk zijn voor de gezondheid en het milieu. Doe uw oude apparaat daarom nooit bij het gewone afval.



Lever het apparaat in bij een gemeentelijk inzameldepot voor elektrische en elektronische apparatuur, bij uw vakhandelaar of bij Miele. U bent wettelijk zelf verantwoordelijk voor het wissen van eventuele persoonlijke gegevens op het af te danken apparaat. Bewaar het afgedankte apparaat buiten het bereik van kinderen.

Informatie met betrekking tot de Europese verordeningen (EU) nr. 665/2013 en (EU) nr. 666/2013

Deze stofzuiger is een huishoudelijke stofzuiger en wordt volgens voornoemde verordeningen als universele stofzuiger geïnclassificeerd.

Deze gebruiksaanwijzing, het bij de stofzuiger behorende EU-productinformatieblad en het bijbehorende online energie-efficiëntielabel kunt u downloaden op de Miele-internetsite www.miele.com.

Het op het productinformatieblad en het energie-efficiëntielabel genoemde jaarlijkse energieverbruik is het indicatieve, jaarlijkse energieverbruik (kWh per jaar), gebaseerd op 50 reinigingsbeurten. Het werkelijke energieverbruik is afhankelijk van hoe de stofzuiger wordt gebruikt.

Alle in voornoemde verordeningen uit te voeren tests en berekeningen zijn gedaan op basis van de volgende, van toepassing zijnde, geharmoniseerde normen, rekening houdend met de bij de verordeningen gepubliceerde richtlijn van de Europese Commissie van september 2014:

- a) EN 60312-1 Vacuum cleaners for household use - Part 1: Dry vacuum cleaners - Methods for measuring the performance
- b) EN 60704-2-1 Household and similar electrical appliances - Test code for the determination of airborne acoustical noise - Part 2-1: Particular requirements for vacuum cleaners
- c) EN 60335-2-2 Household and similar

electrical appliances - Safety - Part 2-2: Particular requirements for vacuum cleaner and water suction appliances

Niet alle bijgeleverde zuigmonden en hulpstukken zijn bedoeld voor de in de verordeningen genoemde intensieve reiniging van tapijten of harde vloeren. De volgende zuigmonden en instellingen zijn gebruikt om de waarden vast te stellen:

Voor de energieverbruikswaarden en de reinigingsklassen op tapijt en harde vloeren, alsmede voor het geluidsniveau op tapijt is de omschakelbare zuigmond in de stand voor tapijt gebruikt (Zet de zuigmond op het symbool .

Als uw stofzuiger standaard een elektrische borstel heeft, is deze speciaal voor de intensieve tapijtreiniging ontwikkelde borstel gebruikt om de genoemde waarden voor tapijt te bepalen.

Als uw stofzuiger standaard een kieren-zuigmond SRD heeft, is deze speciaal voor harde vloeren ontwikkelde zuigmond gebruikt om de genoemde waarden voor harde vloeren te bepalen.

De gegevens op het EU-productinformatieblad en het energie-efficiëntielabel hebben uitsluitend betrekking op de hier genoemde combinaties en instellingen van de zuigmonden op de verschillende vloerbedekkingen.

Voor alle metingen zijn alleen originele stofcassettes, motorfilters en uitblaasfilters van Miele gebruikt.

Verwijzing naar afbeeldingen

De afbeeldingen waarnaar met nummers wordt verwezen, vindt u op de uitklappagina's achter in deze gebruiksaanwijzing.

Vóór gebruik

Zuigbuis insteken (afb. 01)

- Steek de buis met de vierkante uitsparing naar boven in het apparaat. Draai de buis heen en weer totdat u een klik hoort.

Zuigbuis verwijderen

- Druk op de ontgrendelingsknop (zie de inzet op de afbeelding) en trek de buis er met een licht draaiende beweging uit.

Greep en zuigbuis in elkaar schuiven (afb. 02)

- Steek de handgreep met de vierkante uitsparing naar boven in de buis. Draai de buis heen en weer totdat u een klik hoort.
- Om de delen weer uit elkaar te halen, drukt u op de ontgrendelingsknop en trekt u de handgreep iets draaiend uit de zuigbuis.

De handgreep kan ook zonder buis in de stofzuiger worden gestoken (afb. 03).

Op deze manier is de stofzuiger gemakkelijker te hanteren bij het zuigen van bijvoorbeeld matrassen, gestoffeerde meubels en dergelijke.

Universele zuigmond aanbrengen (afb. 04)

- Zet de zuigmond links- en rechtsomdraaiend op het aansluitstuk van de stofzuiger. De zuigmond zit goed als u een klik hoort.
- Om de delen weer uit elkaar te halen, drukt u op de ontgrendelingsknop en trekt u de zuigmond er iets draaiend af.

U kunt de zuigbuis ook op het aansluitstuk van de stofzuiger steken (afb. 05). Dat is handig als u bijvoorbeeld onder lage meubels stofzuigt.

Snoer opwickelen (afb. 06)

Als u de stofzuiger niet gebruikt, kunt u het snoer om de twee haken wikkelen. Het snoer blijft goed om de haken zitten, als u de snoerclip gebruikt (zie de inzet op de afbeelding).

Gebruik van de accessoires (afb. 07)

- ① Hulpstukhouder
- ② Kierenzuiger
- ③ Meubelzuigmond

Hulpstukhouder (afb. 08)

(afhankelijk van het model standaard)

- Plaats de houder op de buis.
- Schuif de hulpstukhouder over de ring van de snoerhaak totdat de houder vastklikt.

U kunt de houder gebruiken voor het bewaren van de accessoires (afb. 09).

Enkele modellen worden standaard geleverd met een van de volgende accessoires die hier niet worden afgebeeld.

- Elektrische borstel
- Turboborstel

Bij deze stofzuigers hoort een aparte gebruiksaanwijzing voor het betreffende accessoire.

Gebruik van de kierenzuigmond SRD

(afhankelijk van het model)

Houdt u zich in de eerste plaats aan de reinigings- en onderhoudsinstructies van de fabrikant van de vloerbedekking!

De kierenzuigmond is speciaal voor het zuigen van vloeren met diepe kieren en naden, zoals oude planken vloeren.

Gebruik

Snoer afwikkelen (afb. 10)

De onderste snoerhaak kan worden gedraaid.

- Zwenk de haak naar boven als u het snoer wilt loshalen.

Telescopische zuigbuis instellen (afb. 11)

(afhankelijk van het model)

De telescopische zuigbuis bestaat uit twee in elkaar geschoven buizen, waarmee de zuigbuis in lengte verstelbaar is.

- Druk op de verstelknop om de telescopische zuigbuis op de gewenste lengte in te stellen.

Stofzuiger aansluiten (afb. 12)

- Steek de stekker in een contactdoos die met minimaal 10 A is beveiligd.
- Klem het snoer tijdens het stofzuigen in de uitsparing van de bovenste snoerhaak (zie de inzet op de afbeelding).

Zo wordt u tijdens het zuigen niet door het snoer belemmerd. Bovendien voorkomt u zo een knik in het snoer bij de ingang van de stofzuiger.

In- en uitschakelen (afb. 13 + 14)

Op de handgreep bevinden zich twee schuifregelaars. U kunt kiezen welke schuifregelaar u gebruikt.

Schuifregelaar / Aan/Uit-schakelaar

0 = het apparaat is uitgeschakeld

min. = gering zuigvermogen

max. = maximaal zuigvermogen

Zet de regelaar op **min.** als lichte stof, zoals gordijnen en lopers, door het apparaat worden vastgezogen.

Kies **max.** als u een turboborstel gebruikt.

- Zet de regelaar op **max.** als u de stofzuiger wilt inschakelen.
- Zet de regelaar op **0** (tot de aanslag) als u de stofzuiger wilt uitschakelen.

Omschakelbare zuigmond instellen (afb. 15 - 18)

De stofzuiger is geschikt voor het dagelijks zuigen van tapijt, vaste vloerbedekking en robuuste harde vloeren.

Het Miele-assortiment biedt voor andere vloerbedekkingen en toepassingen speciale zuigmonden, borstels en hulpstukken (zie "Bij te bestellen accessoires").

Houdt u zich in de eerste plaats aan de reinigungs- en onderhoudsinstructies van de fabrikant van de vloerbedekking.

Zuig vloerkleden en vaste vloerbedekking (vast tapijt) met ingetrokken borstel:

- Zet de zuigmond op het symbool .

Zuig robuuste harde vloeren en vloeren met voegen altijd met uitgeschoven borstel:

- Zet de zuigmond op het symbool .

Als u de omschakelbare zuigmond slechts met moeite kunt verplaatsen, verlaagt u het zuigvermogen, totdat u de zuigmond wel gemakkelijk kunt verplaatsen.

Parkeren en opbergen

De handgreep is voorzien van een anti-slipdop. Wanneer u pauzeert of de stofzuiger opbergt, kunt u deze probleemloos ergens tegenaan zetten (afb. 19).

Schakel het apparaat in dat geval uit en plaats het zo dat het niet kan omvallen.

Hang de stofzuiger op als u een vloerborstel gebruikt. De borstelrand wordt dan niet onnodig belast.

Als u het apparaat wilt opbergen, kunt u het ook ophangen. Hiervoor heeft de handgreep een speciaal ophangpunt (afb. 20).

Onderhoud

 Schakel de stofzuiger voor elk onderhoud uit en trek de stekker uit de contactdoos.

Het Miele-filtersysteem bestaat uit drie filters (afb. 21):

- ① Originele Miele-stofcassette
- ② Motorfilter
- ③ Origineel Miele-uitblaasfilter

Voor een optimale werking moet u deze filters van tijd tot tijd vervangen.

Wij adviseren het gebruik van stofcassettes, filters en accessoires met het "ORIGINAL Miele"-logo. Alleen met deze producten benut u de zuigkracht van de stofzuiger optimaal en bereikt u het beste reinigingsresultaat.

Stofcassettes met het "ORIGINAL Miele"-logo worden niet van papier of papierachtige materialen gemaakt en hebben geen kartonnen houder. Dit vergroot de levensduur en de veiligheid.

Storingen en beschadigingen aan het apparaat die veroorzaakt worden door het gebruik van accessoires zonder "ORIGINAL Miele"-logo vallen niet onder de garantie van het apparaat.

Waar kunt u nieuwe stofcassettes en filters krijgen?

Originele stofcassettes en filters zijn verkrijgbaar via de Miele-webshop, bij Miele of bij de Miele-vakhandelaar.

Welke stofcassettes en filters zijn de juiste?

Originele Miele-stofcassettes **met gele greep** van het type **KK** en originele Miele-filters herkent u aan het "Original Miele"-logo op de verpakking.



In iedere verpakking Miele-stofcassettes vindt u ook een AirClean-filter en een motorfilter.

Als u originele uitblaasfilters los wilt bestellen, geef dan aan de vakhandelaar of aan Miele het typenummer van uw stofzuiger door, zodat u de juiste filters ontvangt. U kunt deze onderdelen echter ook gemakkelijk via internet bestellen.

Wanneer moet u de stofcassette vervangen? (afb. 22)

U moet de stofcassette vervangen als de stofstandindicator aangeeft dat de cassette vol is (het venster is dan helemaal rood).

Stofcassettes zijn wegwerpartikelen. Volle cassettes moeten worden verwijderd en mogen niet worden hergebruikt. Verstopte poriën leiden tot een aanzienlijke vermindering van de zuigkracht.

Controle of de stofcassette vol is

- Plaats de omschakelbare zuigmond.
- Schakel de stofzuiger in en kies het maximale vermogen.
- Til de zuigmond een stukje van de vloer.

Wat u moet weten over de stofstandindicator

Over het algemeen bestaat huisstof uit een mengsel van stof, haren, pluizen, draadjes, zand, etc. Op die samenstelling is de stofstandindicator afgesteld.

Als u veel fijn stof opzuigt, zoals boorgruis, zand, gips en meel, raken de poriën van de stofcassette snel verstopt. De indicator zal dan "vol" aangeven, ook al is de cassette nog niet vol. U moet de cassette dan toch vervangen.

Als u daarentegen veel haren, tapijtpluizen, etc. opzuigt, kan het voorkomen dat de indicator pas reageert als de stofcassette al overvol is.

Zo vervangt u stofcassettes (afb. 23 - 26)

- Druk op de vergrendelingsknop en klap het deksel zo ver open dat u een klik hoort.
- Pak de stofcassette vast. Trek de cassette eerst van de zuigtuit en daarna pas uit de houder.

- Klap de sluiting om en druk de zijranden van de sluiting onder de dichting.

De stofcassette is nu dicht en er kan geen stof vrijkomen.

- Steek de nieuwe stofcassette tot de aanslag in de **gele houder**. Laat de cassette samengevouwen zoals deze in de verpakking zit.
- Ontvouw de stofcassette vervolgens zover mogelijk.
- Druk het deksel dicht tot u de vergrendeling hoort klikken. De stofcassette mag niet klem zitten.

 Een beveiliging voorkomt dat u het deksel kunt sluiten als zich geen stofcassette in het apparaat bevindt. Geen kracht zetten!

Wanneer moet u het motorfilter vervangen?

Vervang het filter als u een nieuwe verpakking stofcassettes aanbreekt. Elke originele Miele-verpakking bevat een motorfilter.

Het vervangen van het motorfilter (afb. 27)

- Open het deksel van de bovenzijde van de stofzuiger.
- Klap de **gele filterhouder** open en vervang het motorfilter.
- Druk de filterhouder dicht. De vergrendeling moet vastklikken.
- Sluit het deksel van de stofzuiger. De vergrendeling moet vastklikken.

Wanneer moet u het uitblaasfilter vervangen?

Afhankelijk van het model heeft uw stofzuiger één van de volgende uitblaasfilters (afb. 28):

a AirClean

Vervang het filter als u een nieuwe verpakking stofcassettes aanbreekt. Elke originele Miele-verpakking bevat een uitblaasfilter AirClean.

b Active AirClean

c AirClean Plus

Vervang deze filters na circa één jaar. Noteer de datum op het filter.

Het vervangen van het AirClean-filter (afb. 29, 30 + 31)

Plaats nooit meer dan één filter.

- Druk op de toets aan de achterzijde van de stofzuiger en verwijder de klep van het uitblaasfilter.
- Haal het oude AirClean-filter er aan het schone gedeelte uit (zie pijltje).
- Leg het nieuwe AirClean-filter erin.

Als u een Active AirClean- of een AirClean Plus-filter wilt plaatsen, volg dan beslist de aanwijzingen onder "Een ander uitblaasfilter plaatsen".

- Plaats de klep terug en sluit deze.

Het vervangen van het Active AirClean- of het AirClean Plus-filter (afb. 32 + 33)

Plaats nooit meer dan één filter.

- Druk op de toets aan de achterzijde van de stofzuiger en verwijder de klep van het uitblaasfilter (afb. 29).

- Verwijder het oude Active AirClean- of AirClean Plus-filter.
- Plaats het nieuwe Active AirClean- of AirClean Plus-filter.

Als u een AirClean-filter wilt plaatsen, volg dan beslist de aanwijzingen onder "Een ander uitblaasfilter plaatsen".

- Plaats de klep terug en sluit deze.

Een ander uitblaasfilter plaatsen

Afhankelijk van het model heeft uw stofzuiger één van de volgende uitblaasfilters (afb. 28):

- a AirClean
- b Active AirClean (SF-AA 10)
- c AirClean Plus (SF-H 10)

Plaats nooit meer dan één filter.

Belangrijk! (afb. 34)

1. Als u het uitblaasfilter **a** door filter **b** of **c** wilt vervangen, moet u ook het filterrooster uit de klep verwijderen. Voor het nieuwe filter is het rooster niet nodig.
2. Als u uitblaasfilter **b** of **c** door filter **a** wilt vervangen, moet u het filterrooster * beslist weer in de klep van het uitblaasfilter plaatsen.

* Filterrooster - zie "Bij te bestellen accessoires"

Het verwijderen of plaatsen van het rooster (afb. 34)

- Steek twee vingers in de raatvormige openingen en druk uw vingers naar elkaar toe. Het rooster kan nu eenvoudig worden verwijderd of geplaatst.

Wanneer moet u de korte draadopnemers vervangen?

(niet mogelijk bij modellen met zuigmond EcoTeQ Plus)

U kunt de draadopnemers van de universele zuigmond vervangen. Vervang de draadopnemers als de pool versleten is.

Het vervangen van de korte draadopnemers (afb. 35)

- Haal de draadopnemers met een schroevendraaier of iets dergelijks uit de insteekopeningen.
- Vervang de draadopnemers.

Loopwielletje van de zuigmond AllTeQ reinigen (afb. 36)

- ① Ontgrendel de as van het loopwielletje (bajonetsluiting) met een muntstuk.
 - ② Druk de as eruit en verwijder deze.
 - ③ Verwijder het loopwielletje.
- Verwijder de draden en/of haren, zet het loopwielletje er weer in en vergrendel de as.

Nieuwe onderdelen zijn verkrijgbaar bij de Miele-vakhandelaar of rechtstreeks bij Miele.

Onderhoud

 Schakel de stofzuiger uit en trek de stekker uit de contactdoos als u het apparaat wilt reinigen.

Buitenkant en accessoires

De buitenkant van de stofzuiger en de kunststof accessoires kunt u reinigen met een normaal reinigingsmiddel voor kunststof.

 Gebruik geen schuurmiddelen en geen glas- of allesreinigers. Gebruik ook geen oliehoudende onderhoudsmiddelen!

Stofruimte

De ruimte voor de stofcassette kunt u met een eventuele tweede stofzuiger reinigen of met een **droge** stofdoek, een stoffer of een plumeau.

 Dompel de stofzuiger nooit in water! Als er vocht in de stofzuiger komt, kunt u een elektrische schok krijgen!

Nuttige tips

Probleem	Oorzaak en oplossing
De stofzuiger wordt vanzelf uitgeschakeld.	<p>De stofzuiger heeft een veiligheidsvoorziening die het apparaat uitschakelt als het oververhit raakt. Oververhitting kan ontstaan als de zuigopeningen verstopt zijn of als de stofcassette vol is, dan wel geen lucht meer doorlaat (door fijn stof). Ook het uitblaasfilter of het motorfilter kan ernstig vervuild zijn.</p> <ul style="list-style-type: none">■ Schakel de stofzuiger uit en trek ook de stekker uit het stopcontact. <p>Als u de storing heeft verholpen, wacht dan 20 - 30 minuten totdat de stofzuiger voldoende is afgekoeld. Daarna kunt u het apparaat weer inschakelen en gebruiken.</p>

Service

Contact bij storingen

Voor storingen die u niet zelf kunt verhelpen, waarschuwt u uw Miele-vakhandelaar of Miele.

Het telefoonnummer van Miele vindt u achter in dit document.

Garantie

De garantietermijn voor dit apparaat bedraagt 2 jaar.

Voor meer informatie over de garantievoorwaarden in uw land kunt u contact opnemen met Miele.

Bij te bestellen accessoires

Sommige modellen zijn standaard al voorzien van een of meer van de volgende accessoires.

Houdt u zich in de eerste plaats aan de reinigings- en onderhoudsinstructies van de fabrikant van de vloerbedekking.

Deze en andere producten zijn verkrijgbaar via de Miele-webshop, bij Miele of bij de Miele-vakhandelaar.

Elektrische borstels

Aleen voor modellen met een aansluiting voor elektrische borstels.

Elektrische borstel Electro (SEB 217)

Deze borstel is geschikt voor het intensief reinigen van robuuste, textiele vloerbedekkingen. De borstel verwijdert ingelopen verontreinigingen en voorkomt het ontstaan van loopsporen.

Elektrische borstel Electro Premium (SEB 236)

Vergeleken met de SEB 217 is deze borstel 60 mm breder, krachtiger en daardoor ideaal voor het reinigen van grote oppervlakken.

Naast de mogelijkheden van de SEB 217 biedt deze borstel onder meer:

- hoogte-instelling voor aanpassing aan de poolhoogte.
- LED's voor de verlichting van het te reinigen oppervlak.
- een multifunctioneel controlelampje.

Zuigmonden / borstels

Zuigmond AllergoTeQ (SBDH 285)

Deze zuigmond is voor de dagelijkse hygiënische reiniging van alle vloerbedekkingen. Tijdens het zuigen is het reinigingsresultaat op een kleurendisplay (stoplichtsysteem) te zien.

Turboborstel TurboTeQ (STB 305) / Turboborstel Turbo (STB 205)

Voor het verwijderen van draadjes en haren van laagpolige textiele vloerbedekkingen.

Borstel Parquet (SBB Parquet)

Borstel met natuurhaar voor het zuigen van krasgevoelige, harde vloeren.

Borstel Hardfloor Twister met draai-gewricht (SBB 300)

Met deze borstel kunt u harde vloeren zuigen. Ideaal voor het uitzuigen van nissen.

Borstel Parquet Twister met draaigewricht (SBB 300)

Met deze borstel (met natuurhaar) kunt u harde vloeren zuigen. Ook ideaal voor het uitzuigen van nissen.

Borstel Parquet Twister XL met draaigewricht (SBB 400)

Met deze borstel (met natuurhaar) kunt u grote, harde vloeren snel zuigen. Ook ideaal voor het uitzuigen van nissen.

Overige accessoires**Hand-turboborstel Turbo XS (STB 20)**

Voor het zuigen en borstelen van gestoffeerde meubels, matrassen en auto-stoelen.

Universele borstel (SUB 20)

Met deze borstel kunt u boeken, boekenplanken en dergelijke schoonzuigen.

Lamellen-/radiatorborstel (SHB 30)

Met de radiatorborstel kunt u radiatoren, voegen en lamellen schoonzuigen.

Matraszuigmond (SMD 10)

Voor het zuigen van matrassen en gestoffeerde meubels tot in de naden.

Kierenzuiger, 300 mm (SFD 10)

Een extra lange kierenzuiger voor het zuigen van naden, kieren, hoeken, etc.

Kierenzuiger, 560 mm (SFD 20)

Een flexibele kierenzuiger voor het zuigen van moeilijk toegankelijke plekken.

Meubelzuigmond, 190 mm (SPD 10)

Een extra brede zuigmond voor het zuigen van gestoffeerde meubels, matrassen en kussens.

Reliëfborstel

Voor het zuigen van sierlijsten, houtsnijwerk, kwetsbare voorwerpen en dergelijke.

Reliëfborstel met natuurhaar (SSP 10)

Voor het zuigen van zeer kwetsbare voorwerpen.

Hulpstukhouder

Voor het bewaren van de accessoires (kierenzuiger en meubelzuigmond).

Accessoires voor gebruik als sledemodel

In combinatie met de reeds aanwezige zuigbuis kunt u de stofzuiger ook als sledemodel gebruiken.

Voor het gemakkelijk zuigen van deurkozijnen, boekenkasten, gordijnen en dergelijke, maar ook voor het zuigen onder kasten en bedden.

Vermeld bij het kopen van de accessoires het typenummer van uw stofzuiger.

Filters**Uitblaasfilter Active AirClean (SF-AA 10)**

Vermindert onaangename luchtjes in huis. Ideaal voor rokers en huishoudens met huisdieren.

Uitblaasfilter AirClean Plus (SF-H 10)

Een extra effectief filter voor extra schone lucht.

Filterrooster

Het filterrooster is nodig als u in plaats van het Active AirClean- of het AirClean Plus-filter een AirClean-filter wilt gebruiken.

Istruzioni di sicurezza e avvertenze	92
Descrizione apparecchio	98
Il Vostro contributo alla tutela dell'ambiente	100
Indicazioni sui regolamenti europei (UE) nr. 665/2013 e 666/2013	101
Prima dell'uso	102
Uso	103
Pause di lavoro / Riporre l'aspirapolvere	104
Manutenzione	104
Dove acquistare sacchetti e filtri originali.....	105
Quali sono i sacchetti e i filtri adatti	105
Quando sostituire il sacchetto polvere	105
Funzionamento dell'indicatore sostituzione sacchetto	105
Come sostituire il sacchetto polvere	105
Quando sostituire il filtro motore	106
Come sostituire il filtro motore	106
Quando sostituire il filtro aria in uscita	106
Come sostituire il filtro aria in uscita AirClean	106
Come sostituire il filtro aria in uscita Active AirClean e AirClean Plus	106
Cambiare filtro aria in uscita.....	107
Quando sostituire gli alzafile.....	107
Come sostituire gli alzafile	107
Pulire le rotelle della bocchetta AllTeQ	107
Pulizia / Manutenzione	108
Guasti, cosa fare...?	109
Assistenza tecnica	110
Contatti in casi di guasto.....	110
Garanzia	110
Accessori su richiesta	110

it - Istruzioni di sicurezza e avvertenze

Questo aspirapolvere è conforme alle disposizioni vigenti in materia di sicurezza. Un uso improprio può comunque provocare danni a persone e/o cose.

Prima di utilizzare l'aspirapolvere per la prima volta, leggere attentamente il presente libretto di istruzioni; contiene indicazioni importanti per la sicurezza, l'uso e la manutenzione dell'aspirapolvere. In questo modo si evita di mettere a rischio la propria sicurezza e di danneggiare l'aspirapolvere.

Conservare con cura il presente libretto d'istruzioni e consegnarlo anche a eventuali futuri utenti.

Spegnere sempre l'aspirapolvere dopo l'uso, prima di sostituire gli accessori e di effettuare ogni intervento di pulizia/manutenzione. Estrarre la spina dalla presa elettrica.

Uso previsto

- ▶ Quest'aspirapolvere è destinato esclusivamente all'uso domestico e non deve essere utilizzato per scopi diversi da quelli per i quali è stato progettato.
- ▶ Questo aspirapolvere è adatto alla pulizia quotidiana di pavimenti duri, non delicati, tappeti e moquette.
- ▶ Questo apparecchio non è destinato all'impiego in ambienti esterni.
- ▶ Questo aspirapolvere può essere utilizzato fino a un'altitudine di 4.000 m s.l.m.

- ▶ Utilizzare l'aspirapolvere per aspirare esclusivamente oggetti asciutti. Non passare l'aspirapolvere su persone né su animali. Non è ammesso impiegarlo in altro modo o apportare qualsivoglia modifica all'aspirapolvere.
- ▶ Le persone che per le loro capacità fisiche, sensoriali o psichiche o per la loro inesperienza o non conoscenza non siano in grado di utilizzare in sicurezza l'aspirapolvere, non devono farne uso senza la sorveglianza e la guida di una persona responsabile.

Bambini

- ▶ Pericolo di soffocamento! I bambini potrebbero per gioco avvolgersi nel materiale di imballaggio (ad es. nella pellicola) o avvolgervi la testa e soffocare. Tenere lontano dai bambini il materiale d'imballaggio.
- ▶ Tenere lontano dall'aspirapolvere i bambini al di sotto degli otto anni oppure sorvegliarli costantemente.
- ▶ I ragazzini più grandi e responsabili possono utilizzare l'aspirapolvere senza sorveglianza solo ed esclusivamente se è stato loro spiegato come farlo e se sono in grado di farlo in tutta sicurezza. È importante che sappiano riconoscere e comprendere quali pericoli possono derivare da un uso non corretto dell'apparecchio.
- ▶ In ogni caso non permettere loro di effettuare operazioni di pulizia e manutenzione senza sorveglianza.
- ▶ Sorvegliare i bambini che si trovano nelle immediate vicinanze dell'apparecchio. Non permettere loro di giocarci.

Sicurezza tecnica

- ▶ Prima di mettere in funzione l'apparecchio controllare che non vi siano danni visibili esternamente né sull'aspirapolvere né sugli accessori; non mettere in funzione un aspirapolvere danneggiato.
- ▶ Confrontare i valori di allacciamento (tensione e frequenza) riportati sulla targhetta dati dell'aspirapolvere con quelli dell'impianto elettrico. Questi dati devono assolutamente corrispondere. L'aspirapolvere non modificato è adatto a funzionare a 50 Hz o 60 Hz.
- ▶ La presa elettrica deve essere protetta da un fusibile da 16 A oppure da 10 A ad azione ritardata.
- ▶ Il funzionamento sicuro e affidabile dell'aspirapolvere è garantito solo se l'elettrodomestico è allacciato alla rete elettrica pubblica.
- ▶ In caso di condizioni di rete elettrica non ottimali l'aspirapolvere può causare dei temporanei abbassamenti di tensione. Se l'impedenza di rete sul punto di connessione verso la rete pubblica è superiore a 0,457 Ohm possono risultare necessarie ulteriori misure prima che l'aspirapolvere possa funzionare a regola d'arte su quel punto di allacciamento. All'occorrenza richiedere l'impedenza di rete alla locale azienda di fornitura elettrica.
- ▶ Eventuali riparazioni all'aspirapolvere in garanzia devono essere effettuate esclusivamente dall'assistenza tecnica autorizzata Miele, altrimenti il diritto alla garanzia per qualsiasi eventuale ulteriore danno decade.

- ▶ Non tirare il cavo per spostare l'aspirapolvere e non sfilare la spina dalla presa tirando il cavo. Non passare il cavo su spigoli appuntiti e non schiacciarlo ad es. sotto le porte. Evitare di passare continuamente sul cavo con l'aspirapolvere. Tutte queste operazioni possono danneggiare il cavo, la spina e la presa e mettere a rischio la sicurezza.
- ▶ Se il cavo di alimentazione è danneggiato, non mettere in funzione l'aspirapolvere. Un cavo di alimentazione danneggiato deve essere sostituito per intero, tamburo compreso, con un cavo originale. Per motivi di sicurezza è necessario che la sostituzione sia effettuata dal servizio di assistenza tecnica autorizzato Miele.
- ▶ Utilizzare la presa sull'aspirapolvere (a seconda del modello) solo con le spazzole elettriche Miele indicate nel presente libretto di istruzioni.
- ▶ Non immergere mai per nessun motivo l'aspirapolvere in acqua; pulirlo solamente con un panno asciutto oppure solo leggermente inumidito.
- ▶ Eventuali riparazioni devono essere effettuate esclusivamente da un tecnico del servizio di assistenza autorizzato Miele. Se le riparazioni non sono state effettuate correttamente, queste possono mettere seriamente in pericolo la sicurezza dell'utente.

Impiego corretto

- ▶ Non mettere mai in funzione l'aspirapolvere senza sacchetto, filtro motore e filtro aria in uscita.

it - Istruzioni di sicurezza e avvertenze

- ▶ Se il sacchetto polvere non è inserito, il coperchio del vano sacchetto non può essere chiuso. Non forzare!
- ▶ Non aspirare all'altezza della testa delle persone.
- ▶ Non aspirare oggetti ardenti o incandescenti, come sigarette, cenere o carbone apparentemente spenti.
- ▶ Non aspirare con l'aspirapolvere liquidi e sporco bagnato. Prima di passare l'aspirapolvere su moquette e/o tappeti lavati o inumiditi, aspettare che siano completamente asciutti.
- ▶ Non aspirare la polvere di toner. Il toner, ad es. delle stampanti o delle fotocopiatrici, può condurre elettricità.
- ▶ Non aspirare sostanze facilmente infiammabili o esplosive, né gas; non passare l'aspirapolvere nemmeno in locali dove tali sostanze sono depositate.

Accessori

- ▶ Se è in azione una spazzola elettrica oppure una turbospazzola Miele, non avvicinare le mani al rullo in movimento.
- ▶ La spazzola elettrica Miele è un apparecchio aggiuntivo dotato di motore e realizzato appositamente per gli aspirapolvere Miele. Per motivi di sicurezza non è permesso utilizzare con l'aspirapolvere Miele una spazzola elettrica di altro marchio.
- ▶ Utilizzare solo sacchetti, filtri e accessori con il logo originale Miele. Solo in questo caso la casa produttrice può garantirne la sicurezza.

Miele non risponde per i danni causati da un uso diverso da quello previsto, da impostazioni sbagliate dell'apparecchio e dall'inosservanza delle istruzioni per la sicurezza e delle avvertenze.

it - Descrizione apparecchio

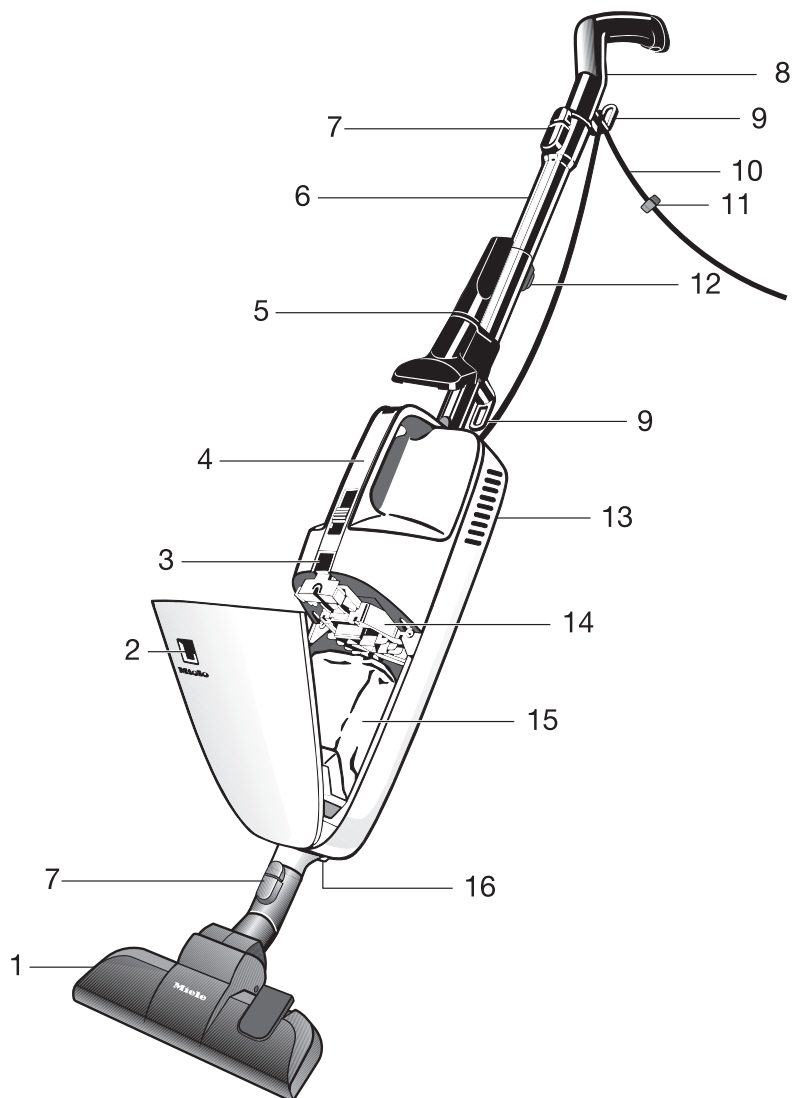

- ① Bocchetta universale *
- ② Segnalazione sostituzione sacchetto
- ③ Tasto chiusura per coperchio vano sacchetto
- ④ Maniglia per il trasporto con comandi
- ⑤ Due accessori con l'apposita clip *
- ⑥ Tubo aspirante *
- ⑦ Tasti di sblocco
- ⑧ Impugnatura con antiscivolo e asola per appendere l'apparecchio
- ⑨ Gancio per cavo di alimentazione
- ⑩ Cavo di alimentazione
- ⑪ Clip cavo
- ⑫ Pulsante per regolare la lunghezza del tubo telescopico *
- ⑬ Sportellino filtro aria in uscita (lato posteriore)
- ⑭ Filtro motore
- ⑮ Sacchetto polvere originale Miele
- ⑯ Presa per spazzola elettrica *

* a seconda del modello i componenti possono essere diversi o non essere in dotazione.

Smaltimento dell'imballaggio

L'imballaggio ha lo scopo di proteggere la merce da eventuali danni di trasporto. I materiali utilizzati per l'imballaggio sono riciclabili, in quanto selezionati secondo criteri di rispetto dell'ambiente e di facilità di smaltimento.

L'imballaggio può essere conservato per un'eventuale spedizione al servizio di assistenza tecnica autorizzato Miele in caso di danni o guasti all'apparecchiatura.

I singoli componenti dell'imballaggio possono essere raccolti separatamente secondo i criteri della raccolta differenziata.

Restituire gli imballaggi al circuito di raccolta dei materiali consente da una parte di risparmiare materie prime e dall'altra di ridurre il volume degli scarti.

Smaltimento del sacchetto e dei filtri

Sacchetti e filtri sono realizzati in materiali eco-compatibili. I filtri possono essere smaltiti insieme ai normali rifiuti domestici; lo stesso vale per i sacchetti, a meno che non contengano sporco che non può essere smaltito insieme ai normali rifiuti domestici.

Smaltimento delle apparecchiature

Estrarre dal vecchio apparecchio il sacchetto polvere e i filtri e gettarli nei rifiuti indifferenziati di casa.

Le apparecchiature elettriche ed elettroniche contengono spesso materiali utili. Contengono altresì sostanze, composti

e componenti che erano necessari per il funzionamento e la sicurezza dell'apparecchiatura stessa. Smaltirli in modo non adeguato o nei rifiuti domestici potrebbe nuocere alla salute e all'ambiente. In nessun caso quindi smaltire queste apparecchiature nei normali rifiuti domestici.



Il simbolo del cassonetto barrato indica che il prodotto deve essere conferito agli idonei centri di raccolta differenziata allestiti dai comuni o dalle società di igiene urbana oppure riconsegnata gratuitamente al rivenditore al momento dell'acquisto di una nuova apparecchiatura di tipo equivalente, in ragione di uno a uno. L'utente è tenuto a cancellare eventuali dati personali dall'apparecchiatura elettronica da smaltire. L'adeguata raccolta differenziata contribuisce a evitare possibili effetti negativi sull'ambiente e sulla salute e favorisce il riciclo dei materiali di cui è composta l'apparecchiatura. Per la gestione del recupero e dello smaltimento degli elettrodomestici, Miele Italia aderisce al consorzio Ecodom (Consorzio Italiano Recupero e Riciclaggio Elettrodomestici). Smaltimento dei rifiuti di apparecchiature elettriche ed elettroniche (RAEE), ai sensi del Decr. legisl. 14 marzo 2014, n. 49 in attuazione della Direttiva 2012/19/UE e sui RAEE sullo smaltimento dei rifiuti di apparecchiature elettriche ed elettroniche. Accertarsi che fino al momento dello smaltimento l'apparecchiatura sia tenuta lontana dai bambini.

Indicazioni sui regolamenti europei (UE) nr. 665/2013 e 666/2013

Questo elettrodomestico è un aspirapolvere a uso domestico e in base ai regolamenti sopra citati viene classificato come aspirapolvere universale.

Le presenti istruzioni d'uso, la scheda tecnica UE relativa all'aspirapolvere, così come l'etichetta energetica on-line si possono scaricare dal sito internet Miele www.miele.com.

Il consumo energetico annuo riportato sulla scheda tecnica e sull'etichetta energetica descrive il consumo indicativo annuo di energia (kWh per anno), basato su 50 attività di pulizia. Il consumo effettivo annuo di energia dipende dalle modalità di utilizzo dell'apparecchio.

Tutte le misurazioni e i calcoli da effettuare citati nei regolamenti sono stati eseguiti in base alle seguenti norme, valide e armonizzate, tenendo conto anche delle indicazioni pubblicate dalla Commissione Europea a settembre 2014:

- a) EN 60312-1 Aspirapolvere per uso domestico - Parte 1: Aspirapolvere a secco - Metodi per la verifica delle prestazioni
- b) EN 60704-2-1 Apparecchi elettrici per uso domestico e similare - Codice di prova per la determinazione del rumore aereo - Parte 2-1: Norme particolari per aspirapolvere
- c) EN 60335-2-2 Apparecchi elettrici di uso domestico e similare - Sicurezza - Parte 2-2: Norme particolari per aspirapolvere ed apparecchi per la pulizia ad aspirazione d'acqua.

Non tutte le bocchette e gli accessori in dotazione con l'aspirapolvere sono indicati per la pulizia intensa di tappeti e pavimenti duri come descritto nei regolamenti. Per la determinazione dei valori sono state utilizzate differenti bocchette con le seguenti impostazioni:

Per i consumi energetici e le classi di efficacia pulente su tappeti e moquette e pavimenti duri, nonché per il valore di rumorosità su tappeti e moquette è stata impiegata la bocchetta commutabile in modalità tappeti e moquette (premere il tasto a pedale )

Se con l'aspirapolvere fosse in dotazione una spazzola elettrica, allora è stata utilizzata quest'ultima per ottenere i valori sopra citati, poiché ideata appositamente per la pulizia intensa di tappeti e moquette.

Se con l'aspirapolvere fosse in dotazione una bocchetta speciale per fughe SRD, allora è da preferire quest'ultima per ottenere i valori sopra citati, poiché ideata appositamente per la pulizia di pavimenti duri.

I dati riportati sulla scheda tecnica UE e sull'etichetta energetica si riferiscono esclusivamente alle combinazioni indicate e alle impostazioni delle bocchette sui vari tipi di pavimento.

In tutte le misurazioni sono stati utilizzati esclusivamente sacchetti polvere, filtri motore e filtri aria in uscita originali Miele.

Nota relativa alle immagini

Le immagini indicate nei capitoli sono riportate alla fine delle presenti istruzioni d'uso, nelle pagine pieghevoli.

Prima dell'uso

Inserire il tubo rigido (Fig. 01)

- Inserire nell'involucro della scopa elettrica il tubo con il rilievo quadrato verso l'alto e girarlo fino al percepibile incastro.

Staccare il tubo rigido

- Premere il tasto di sblocco (v. dettaglio figura) ed estrarre il tubo rigido dall'involucro della scopa elettrica, facendolo ruotare leggermente.

Collegare impugnatura e tubo aspirante (Fig. 02)

- Inserire l'impugnatura con il rilievo quadrato rivolto verso l'alto nel tubo aspirante e girarlo fino al percepibile incastro.
- Per sganciare i componenti, premere il tasto di sblocco e staccare l'impugnatura dal tubo aspirante facendola ruotare leggermente.

È possibile inserire l'impugnatura direttamente nell'involucro della scopa elettrica (Fig. 03).

L'aspirapolvere diventa in questo modo particolarmente pratico per effettuare diversi lavori, ad es. per aspirare materassi, mobili imbottiti ecc.

Applicare la bocchetta universale (Fig. 04)

- Infilare la bocchetta all'estremità del tubo rigido e ruotarla leggermente a destra o a sinistra finché si incastra.

- Per sganciare i componenti, premere il tasto di sblocco e staccare il tubo aspirante dalla bocchetta con una leggera rotazione.

È possibile infilare il tubo rigido sull'attacco girevole dell'aspirapolvere (Fig. 05). Soluzione pratica quando p.es. si desidera aspirare sotto mobili molto bassi.

Avvolgere il cavo di alimentazione (Fig. 06)

Avvolgere il cavo di alimentazione utilizzando i due appositi ganci, ogni volta che non si utilizza la scopa elettrica. Il cavo rimane saldamente avvolto se si utilizza la clip fermacavo (v. dettaglio figura).

Uso degli accessori in dotazione (Fig. 07)

- ① Clip accessori
- ② Bocchetta a lancia
- ③ Bocchetta per poltrone

Clip accessori (Fig. 08)

(a seconda del modello di serie)

- All'occorrenza agganciare la clip accessori sul tubo aspirante.
- Spingere la clip accessori fino all'incastro sull'anello del gancio del cavo.

La clip accessori serve per sorreggere gli accessori in dotazione (Fig. 09).

Alcuni modelli sono equipaggiati di serie con uno dei seguenti accessori non raffigurati nella descrizione dell'apparecchio.

- Spazzola elettrica

– Turbospazzola

Agli aspirapolvere sono allegate istruzioni d'uso separate relative all'accessorio in dotazione.

Uso della bocchetta speciale per fughe SRD

(a seconda del modello)

Per la pulizia attenersi sempre in primo luogo alle istruzioni del produttore del pavimento.

La bocchetta speciale per fughe è particolarmente indicata per aspirare pavimenti con fughe e fessure profonde, ad es. vecchi pavimenti di assi in legno.

Uso

Svolgere il cavo di alimentazione (Fig. 10)

Il gancio inferiore del cavo è orientabile.

- Ruotarlo verso l'alto per rimuovere il cavo di alimentazione.

Regolare la lunghezza del tubo telescopico (Fig. 11)

(a seconda del modello)

Il tubo telescopico è formato da due pezzi, di cui uno scorre dentro l'altro, può essere sfilato e fermato all'altezza desiderata.

- Premere il pulsante di regolazione, allungare o accorciare il tubo telescopico alla lunghezza desiderata.

Collegare l'aspirapolvere (Fig. 12)

- Infilare la spina in una presa protetta con almeno 10 A.

- Durante l'uso passare il cavo di alimentazione attraverso la scanalatura del gancio del cavo sull'impugnatura (v. dettaglio immagine).

In questo modo il cavo non intralcia durante l'uso dell'aspirapolvere. Inoltre si evita che il cavo si pieghi in entrata sull'impugnatura dell'aspirapolvere.

Accensione e spegnimento (Fig. 13 + 14)

Sulla maniglia per il trasporto sono state apportate due aree comandi separate, a libera scelta.

Doppio cursore

0 = Apparecchio spento

min. = Potenza aspirante ridotta

max. = Massima potenza aspirante

Scegliere **min.**, quando l'aspirapolvere si blocca dopo aver aspirato degli oggetti leggeri, ad es. tende o passatoie.

Selezionare **max.** quando si utilizza la turbospazzola.

- Per l'accensione posizionare il cursore su **max.**
- Per spegnerlo spostare il cursore fino all'arresto su **0**.

Impostare la bocchetta commutabile (Fig. 15 - 18)

Questo aspirapolvere è adatto alla pulizia quotidiana di pavimenti duri, non delicati, tappeti e moquette.

L'assortimento Miele per la cura dei pavimenti offre per gli altri tipi di pavimenti o per applicazioni speciali bocchette, spazzole e accessori aspiranti adatti (v. cap. "Accessori su richiesta").

Attenersi sempre in primo luogo alle indicazioni per la pulizia e la cura del pavimento/rivestimento fornite dal relativo produttore.

Pulire tappeti e moquette con le setole rientrate:

- premere il tasto a pedale .

Pulire pavimenti duri, piani e non delicati dotati di fughe con le setole estratte:

- premere il tasto a pedale .

Se si utilizza la bocchetta commutabile e questa aderisce troppo al pavimento, ridurre la potenza aspirante così da aumentarne la scorrevolezza.

Pause di lavoro / Riporre l'aspirapolvere

Nelle pause di lavoro o per riporlo è possibile appoggiare l'aspirapolvere (Fig. 19). Per questo sull'impugnatura è presente un antiscivolo.

Accertarsi di spegnere l'aspirapolvere e di appoggiarlo in modo stabile in un angolo.

Se si utilizza una spazzola a pavimento consigliamo di appendere l'aspirapolvere in modo da preservarne le setole.

Riporre l'aspirapolvere appendendolo comodamente. Per questo sull'impugnatura è stata predisposta un'apposita asola (Fig. 20).

Manutenzione

 Spegnere sempre l'aspirapolvere prima di qualsiasi intervento di manutenzione ed estrarre la spina dalla presa elettrica.

Il sistema filtrante Miele è composto da tre elementi (Fig. 21):

- ① Sacchetto polvere originale Miele
- ② Filtro motore
- ③ Filtro aria in uscita originale Miele

Per garantire l'efficienza dell'aspirapolvere, sostituire questi filtri con regolarità.

Utilizzare solo accessori con il logo originale Miele. Solo in questo modo è possibile utilizzare a pieno la potenza aspirante dell'aspirapolvere e ottenere il miglior risultato di pulizia. I sacchetti polvere contraddistinti dal logo originale Miele non sono prodotti in carta o materiali simili, né tantomeno dispongono di una piastra in cartone. Proprio perché vengono impiegati materiali diversi, risultano molto durevoli e sicuri.

Si osservi che malfunzionamenti e danni all'elettrodomestico causati dall'impiego di accessori sprovvisti del logo originale Miele, sono esclusi dalla copertura di garanzia.

Dove acquistare sacchetti e filtri originali

È possibile acquistare i sacchetti polvere e i filtri Original Miele su internet (www.miele.it), presso il servizio di assistenza oppure i rivenditori Miele.

Quali sono i sacchetti e i filtri adatti

I sacchetti polvere originali Miele con **piastra gialla**, tipo **KK**, e i filtri originali Miele si riconoscono dal logo "ORIGINAL Miele" apposto sulla confezione.



Ogni confezione di sacchetti polvere originali Miele contiene anche un filtro aria in uscita AirClean e un filtro motore.

Se invece si vuole comperare il filtro aria in uscita Original Miele singolarmente, basta indicare al negoziante o al servizio di assistenza tecnica Miele autorizzato il modello del proprio aspirapolvere. I pezzi si possono acquistare anche on-line sul sito www.miele.it.

Quando sostituire il sacchetto polvere (Fig. 22)

Il sacchetto deve essere sostituito quando la finestrella che indica il grado di saturazione si colora completamente di rosso.

I sacchetti polvere sono articoli monouso. Una volta pieni, devono essere gettati via. Non riutilizzarli più volte. I pori intasati riducono la potenza aspirante dell'aspirapolvere.

Verificare il grado di saturazione del sacchetto

- Agganciare la bocchetta universale commutabile.
- Accendere l'aspirapolvere e impostare la massima potenza aspirante.
- Sollevare leggermente la bocchetta dal pavimento.

Funzionamento dell'indicatore sostituzione sacchetto

Il funzionamento dell'indicatore è tarato sulla polvere mista: composta da polvere, capelli, lanugine di tappeti, fili, sabbia, ecc.

Se viene aspirata molta polvere fine, come p.es. polvere da trapanatura, sabbia, eventualmente anche gesso o farina, i pori del sacchetto polvere si intasano rapidamente.

L'indicatore segnalerà sacchetto saturo anche se in effetti non è del tutto pieno.

Se vengono aspirati molti capelli, lanugine, ecc. il segnalatore reagirà invece solo quando il sacchetto sarà completamente pieno.

Come sostituire il sacchetto polvere (Fig. 23 - 26)

- Premere il tasto di chiusura e aprire il coperchio del vano sacchetto fino alla battuta di arresto.
- Afferrare la linguetta della piastra e sollevare il sacchetto dall'attacco prima di rimuoverlo dalla sua sede.
- Ribaltare la chiusura e premere i bordi laterali della chiusura sotto la guarnizione.

Il sacchetto polvere è chiuso, in questo modo la polvere non può fuoriuscire.

- Inserire il nuovo sacchetto nella sua sede fino **alla sede gialla**. Lasciare piegato il nuovo sacchetto così come lo si preleva dalla confezione.
- Distendere il sacchetto all'interno del vano il più possibile.
- Chiudere il coperchio del vano sacchetto facendo attenzione a non impigliare il sacchetto.

 Un'apposita sicurezza impedisce di chiudere il coperchio del vano se manca il sacchetto. Non forzare!

Quando sostituire il filtro motore

Ogni volta che si inizia una nuova confezione di sacchetti polvere. Ogni confezione di sacchetti polvere Original Miele contiene un filtro motore.

Come sostituire il filtro motore (Fig. 27)

- Aprire il coperchio del vano sacchetto.
- Aprire il **telaio filtro giallo** e sostituire il filtro protezione motore.
- Richiudere il telaio del filtro fino all'incastro.
- Chiudere il coperchio fino allo scatto.

Quando sostituire il filtro aria in uscita

Il filtro in dotazione varia a seconda del modello di aspirapolvere (Fig. 28).

a AirClean

Ogni volta che si inizia una nuova confezione di sacchetti polvere. Ogni confezione

di sacchetti polvere Original Miele contiene un filtro aria in uscita AirClean.

b Active AirClean

c AirClean Plus

Sostituire questi filtri aria in uscita dopo ca. un anno. Si consiglia di annotare la data sul filtro.

Come sostituire il filtro aria in uscita AirClean (Fig. 29, 30 + 31)

Assicurarsi che sia sempre inserito un solo filtro.

- Premere il tasto sulla parte posteriore dell'aspirapolvere e rimuovere lo sportellino.
- Prelevare il filtro aria in uscita AirClean consumato, afferrandolo nel punto pulito (freccia).
- Inserire il nuovo filtro aria in uscita AirClean.

Se si vuole usare un filtro aria in uscita Active AirClean o AirClean Plus, v. quanto riportato al cap. "Cambiare filtro aria in uscita".

- Riposizionare lo sportellino di servizio e chiuderlo.

Come sostituire il filtro aria in uscita Active AirClean e AirClean Plus (Fig. 32 + 33)

Assicurarsi che sia sempre inserito un solo filtro.

- Premere il tasto sulla parte posteriore dell'aspirapolvere e rimuovere lo sportellino (Fig. 29).

- Estrarre il filtro aria in uscita consumato Active AirClean o AirClean Plus.
- Inserire il nuovo filtro aria in uscita Active AirClean o AirClean Plus.

Se si vuole usare un filtro aria in uscita AirClean v. quanto riportato al cap. "Cambiare filtro aria in uscita".

- Riposizionare lo sportellino di servizio e chiuderlo.

Cambiare filtro aria in uscita

Il filtro in dotazione varia a seconda del modello di aspirapolvere (Fig. 28).

- a AirClean
- b Active AirClean (SF-AA 10)
- c AirClean Plus (SF-H 10)

Assicurarsi che sia sempre inserito un solo filtro.

Da tenere presente quando si cambia tipo di filtro (Fig. 34)

1. Se anziché un filtro aria in uscita **a** si desidera utilizzare il filtro **b** oppure **c**, estrarre anche la griglia filtro dallo sportellino e inserire il nuovo filtro così come è.
2. Se anziché un filtro aria in uscita **b** oppure **c** si desidera utilizzare il filtro **a**, allora bisogna inserire nello sportellino anche la griglia filtro *.

* Griglia filtro, v. cap. "Accessori su richiesta"

Rimozione e inserimento griglia filtro (Fig. 34)

- Afferrare con due dita le trame della griglia filtro (frecce) e comprimerle leggermente al centro. Poi è possibile estrarre o introdurre la griglia filtro.

Quando sostituire gli alzafile

(non possibile nei modelli con bocchetta a pavimento EcoTeQ Plus)

Gli alzafile situati sull'apertura aspirante della bocchetta a pavimento possono essere sostituiti. Sostituire gli alzafile quando sono consumati.

Come sostituire gli alzafile (Fig. 35)

- Infilare ad es. un cacciavite piatto nei piccoli incavi sotto le fasce e facendo leva spingere fuori di lato le fasce alzafile.
- Sostituire gli alzafile consumati con quelli nuovi.

Pulire le rotelle della bocchetta AllTeQ (Fig. 36)

- ① Sbloccare l'asse della rotella (chiusura a baionetta) con una moneta.
 - ② Spingere fuori l'asse e rimuoverlo.
 - ③ Sfilare la rotella.
- Eliminare fili e capelli e reinserire l'asse.

I pezzi di ricambio si possono richiedere al servizio di assistenza tecnica autorizzato Miele o ai rivenditori specializzati Miele.

Pulizia / Manutenzione

 Spegnerne sempre l'aspirapolvere prima di qualsiasi intervento ed estrarre la spina dalla presa elettrica.

Aspirapolvere e accessori

Le parti e gli accessori in plastica dell'aspirapolvere possono essere puliti con un apposito prodotto per plastica, reperibile in commercio.

 Non utilizzare mai prodotti abrasivi, pulitori per vetro o multiuso e detergenti contenenti oli.

Vano sacchetto

Il vano sacchetto può essere pulito, all'occorrenza, con un secondo aspirapolvere oppure semplicemente con un panno **asciutto** o un piumino per polvere.

 Non immergere mai l'aspirapolvere in acqua. Se l'umidità penetra nell'aspirapolvere c'è pericolo di scossa elettrica.

Guasti, cosa fare...?

Problema	Causa e rimedio
L'aspirapolvere si spegne da solo.	<p>Un termostato spegne l'aspirapolvere se si dovesse surriscaldare ad es. perché è stato aspirato un oggetto che intasa i canali di aspirazione, oppure perché è stata aspirata una grande quantità di polvere fine che ostruendo i pori del sacchetto lo ha reso impermeabile. Un'ulteriore causa potrebbe essere la saturazione del filtro motore o del filtro aria in uscita.</p> <ul style="list-style-type: none">■ Spegnere l'aspirapolvere ed estrarre la spina dalla presa elettrica. <p>Una volta rimossa la causa, aspettare ca. 20-30 minuti prima di riaccendere e riutilizzare l'aspirapolvere, in modo che si raffreddi.</p>

Assistenza tecnica

Contatti in casi di guasto

In casi di guasto che non si è in grado di risolvere da soli, contattare il negozio specializzato Miele o il servizio di assistenza tecnica Miele.

Il numero di telefono dell'assistenza tecnica Miele si trova in fondo alle presenti istruzioni.

Garanzia

La durata della garanzia prevista dalla legislazione vigente è di 2 anni.

Per ulteriori informazioni sulle condizioni di garanzia rivolgersi all'assistenza tecnica Miele.

Accessori su richiesta

Alcuni modelli hanno in dotazione già di serie uno o più dei seguenti accessori.

Attenersi sempre in primo luogo alle indicazioni per la pulizia e la cura del pavimento/rivestimento fornite dal relativo produttore.

È possibile ordinare questi e altri prodotti sul sito www.miele.it. È anche possibile acquistarli presso il servizio di assistenza tecnica Miele oppure un rivenditore specializzato Miele.

Spazzole elettriche

Collegarle solo a modelli dotati di una presa per spazzole elettriche.

Spazzola elettrica Electro (SEB 217)

Per la pulizia accurata di moquette e tappeti resistenti. La spazzola elettrica elimina lo sporco ostinato e impedisce che si formino strisce sul pavimento.

Spazzola elettrica Electro Premium (SEB 236)

Rispetto alla SEB 217, questa spazzola elettrica è 60 mm più larga, più potente e quindi più adatta alla pulizia di superfici ampie.

Rispetto alla SEB 217 ha inoltre le seguenti caratteristiche:

- la regolazione in altezza per l'adattamento a diversi tipi di pavimento
- LED per illuminare la superficie da aspirare
- una spia multifunzione.

Bocchette / Spazzole

Bocchetta a pavimento AllergoTeQ (SBDH 285)

Mentre si aspira, il display a colori (a semaforo) segnala il grado di pulizia della superficie.

Turbospazzola TurboTeQ (STB 305) / Turbospazzola Turbo (STB 205)

Per aspirare fili e capelli da moquette e tappeti a pelo corto.

Spazzola pavimenti Parquet (SBB Parquet)

Con setole naturali, per aspirare pavimenti duri, piani e delicati che si graffiano facilmente.

Spazzola pavimenti Hardfloor Twister con snodo (SBB 300)

Per aspirare superfici dure e piane e nicchie strette.

Spazzola pavimenti Parquet Twister con snodo (SBB 300)

Con setole naturali, per aspirare superfici dure e piane e nicchie strette.

Spazzola pavimenti Parquet Twister XL con snodo (SBB 400)

Con setole naturali, per aspirare velocemente ampie superfici dure e piane e nicchie strette.

Altri accessori**Turbospazzola a mano Turbo XS (STB 20)**

Per aspirare imbottiti, materassi e sedili d'auto.

Spazzola universale (SUB 20)

Per spolverare libri, mensole e simili.

Spazzola a lamelle / spazzola per termosifoni (SHB 30)

Per aspirare tra gli elementi del radiatore, in fessure o interstizi.

Bocchetta per materassi (SMD 10)

Per aspirare comodamente materassi, poltrone con pieghe e fessure.

Bocchetta a lancia, 300 mm (SFD 10)

Bocchetta a lancia molto lunga per aspirare fessure, angoli, pieghe.

Bocchetta a lancia, 560 mm (SFD 20)

Bocchetta a lancia flessibile per aspirare interstizi poco accessibili.

Bocchetta per poltrone, 190 mm (SPD 10)

Bocchetta per poltrone particolarmente larga per aspirare poltrone, imbottiti, materassi e cuscini.

Pennello per mobili

Per aspirare listelli, oggetti decorati, intagliati o particolarmente delicati.

Pennello con setole naturali (SSP 10)

Per aspirare oggetti particolarmente delicati.

Clip accessori

Per sorreggere gli accessori in dotazione (bocchetta a lancia e bocchetta per poltrone).

Accessori aspirazione

Collegando il tubo aspirante a disposizione è possibile utilizzare la scopa elettrica come un aspirapolvere a traino.

Per aspirare comodamente i telai delle porte, gli scaffali dei libri, le tende ecc. e per passare l'aspirapolvere sotto gli armadi, i letti ecc.

Al momento dell'acquisto degli accessori indicare il modello dell'aspirapolvere in uso.

Filtri**Filtro aria in uscita Active AirClean (SF-AA 10)**

Per ridurre in modo sensibile gli odori sgradevoli. Ideale in presenza di animali domestici o fumatori.

Filtro aria in uscita AirClean Plus (SF-H 10)

Per un filtraggio efficace e un'aria ambiente particolarmente pulita.

Griglia filtro

Serve qualora si voglia utilizzare il filtro aria in uscita AirClean al posto del filtro Active AirClean o AirClean Plus.

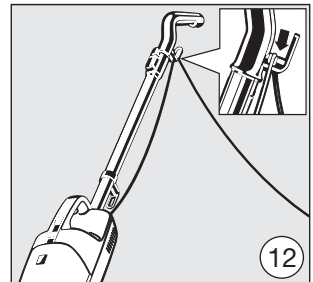
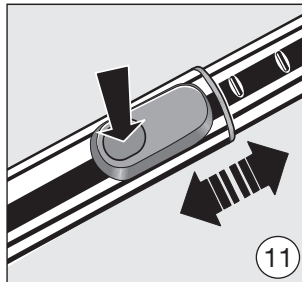
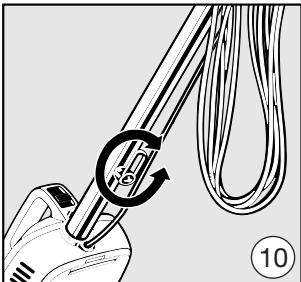
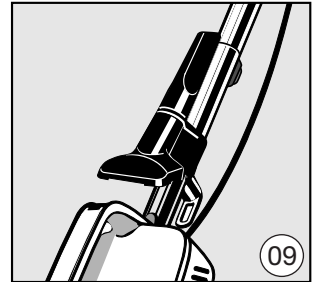
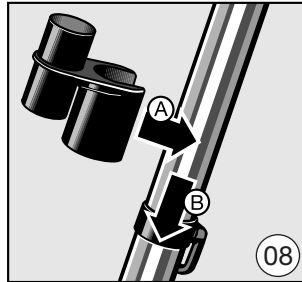
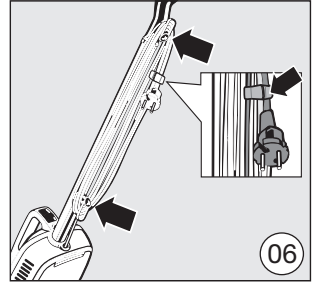
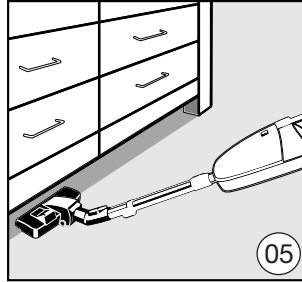
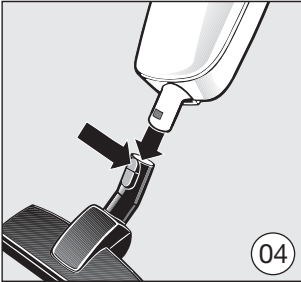
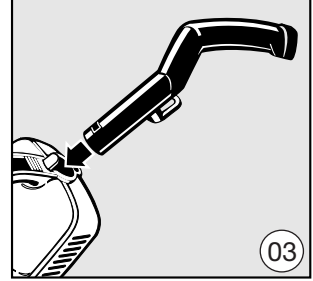
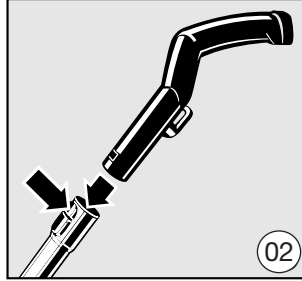
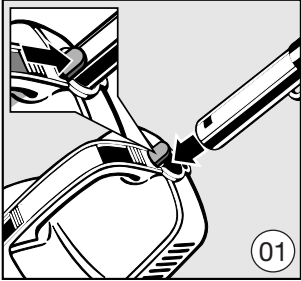

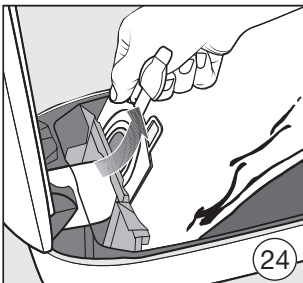
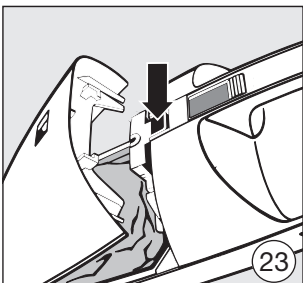
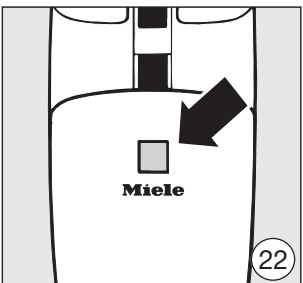
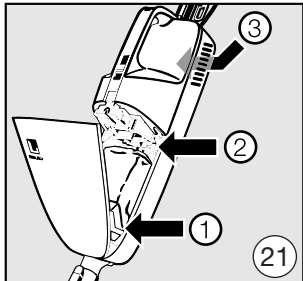
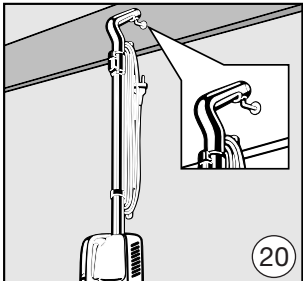
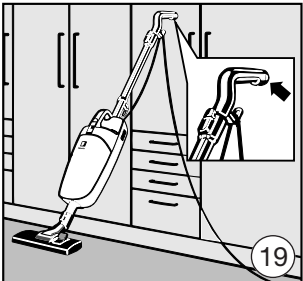
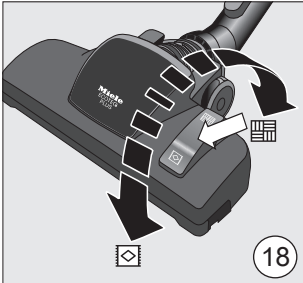
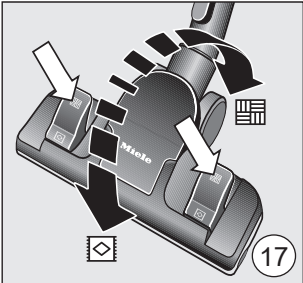
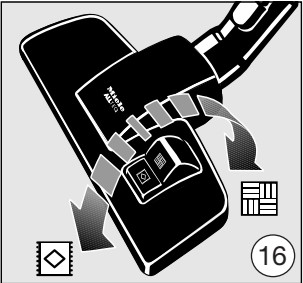
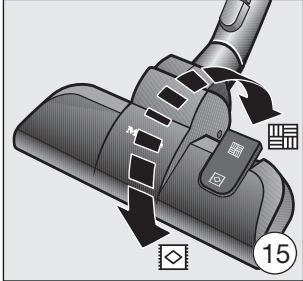
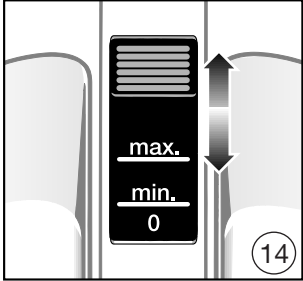
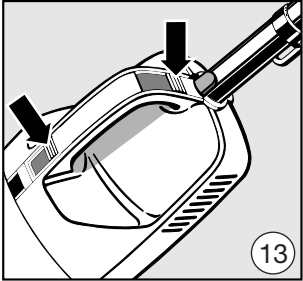

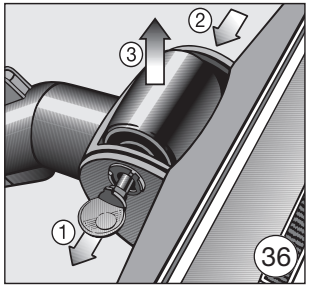
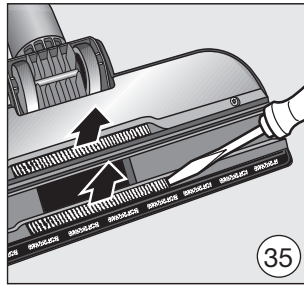
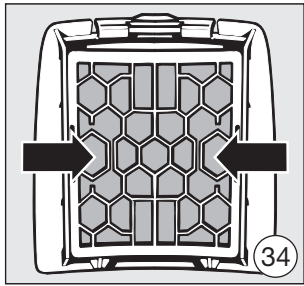
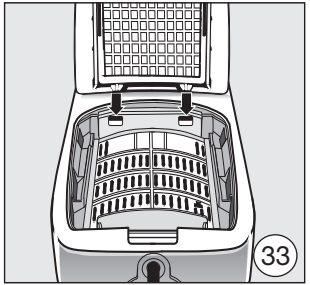
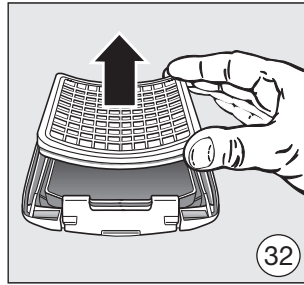
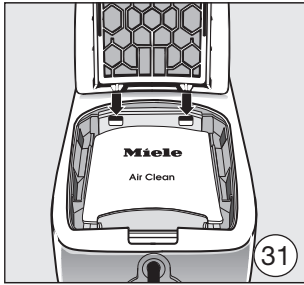
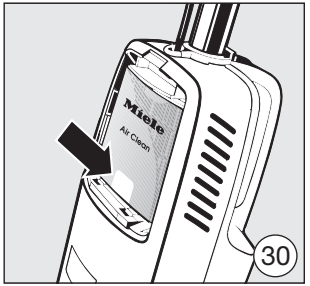
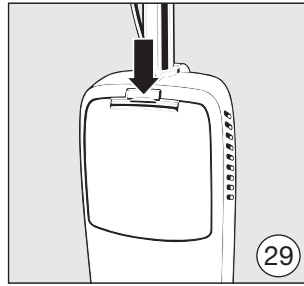
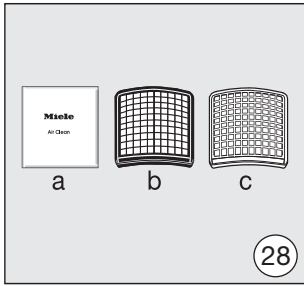
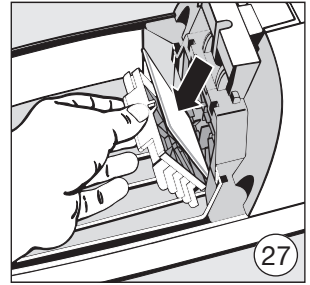
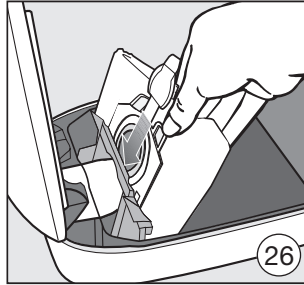
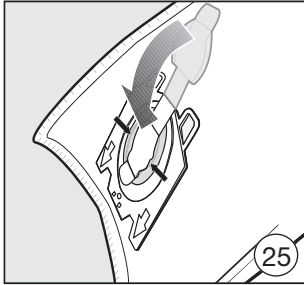

United Kingdom

Miele Co. Ltd.
Fairacres, Marcham Road
Abingdon, Oxon, OX14 1TW
Customer Contact Centre Tel: 0330 160 6600
E-mail: mielecare@miele.co.uk
Internet: www.miele.co.uk

Australia

Miele Australia Pty. Ltd.
ACN 005 635 398
ABN 96 005 635 398
1 Gilbert Park Drive, Knoxfield, VIC 3180
Tel: 1300 464 353
Internet: www.miele.com.au

China

Miele (Shanghai) Trading Ltd.
1-3 Floor, No. 82 Shi Men Yi Road
Jing' an District
200040 Shanghai, PRC
Tel: +86 21 6157 3500, Fax: +86 21 6157 3511
E-mail: info@miele.cn, Internet: www.miele.cn

Miele (Hong Kong) Limited

41/F - 4101, Manhattan Place
23 Wang Tai Road
Kowloon Bay, Hong Kong
Tel: (852) 2610 1025, Fax: (852) 3579 1404
Email: customerservices@miele.com.hk
Website: www.miele.hk

India

Miele India Pvt. Ltd.
Ground Floor, Copia Corporate Suites
Plot No. 9, Jasola, New Delhi - 110025
Tel: 011-46 900 000, Fax: 011-46 900 001
E-mail: customercare@miele.in, Internet: www.miele.in

Ireland

Miele Ireland Ltd.
2024 Bianconi Avenue
Citywest Business Campus, Dublin 24
Tel: (01) 461 07 10, Fax: (01) 461 07 97
E-Mail: info@miele.ie, Internet: www.miele.ie

Manufacturer: Miele & Cie. KG
Carl-Miele-Straße 29, 33332 Gütersloh, Germany

Miele

Malaysia

Miele Sdn Bhd
Suite 12-2, Level 12
Menara Sapura Kencana Petroleum
Solaris Dutamas No. 1, Jalan Dutamas 1
50480 Kuala Lumpur, Malaysia
Phone: +603-6209-0288
Fax: +603-6205-3768

New Zealand

Miele New Zealand Limited
IRD 98 463 631
Level 2, 10 College Hill
Freemans Bay, Auckland 1011, NZ
Tel: 0800 464 353
Internet: www.miele.co.nz

Singapore

Miele Pte. Ltd.
163 Penang Road
04 - 03 Winsland House II
Singapore 238463
Tel: +65 6735 1191, Fax: +65 6735 1161
E-Mail: info@miele.com.sg
Internet: www.miele.sg

South Africa

Miele (Pty) Ltd
63 Peter Place, Bryanston 2194
P.O. Box 69434, Bryanston 2021
Tel: (011) 875 9000, Fax: (011) 875 9035
E-mail: info@miele.co.za
Internet: www.miele.co.za

United Arab Emirates

Miele Appliances Ltd.
Gold & Diamond Park
Office No. 6-217, Sheikh Zayed Road
P.O. Box 11 47 82 - Dubai
Tel. +971 4 3044 999
Fax. +971 4 3418 852
800-MIELE (64353)
E-Mail: info@miele.ae
Website: www.miele.ae

Deutschland:

Miele & Cie. KG
Carl-Miele-Straße 29
33332 Gütersloh
Telefon: 0800 22 44 622 (kostenfrei)
Mo-Fr 8-20 Uhr, Sa+So 9-18 Uhr
Telefax: 05241 89-2090
E-Mail: info@miele.de
Internet: www.miele.de

Österreich:

Miele Gesellschaft m.b.H.
Mielestr. 1
5071 Wals bei Salzburg
Telefon: 050 800 800 (Festnetz zum Ortstarif;
Mobilfunkgebühren abweichend)
Mo-Fr 8-17 Uhr
Telefax: 050 800 81219
E-Mail: info@miele.at
Internet: www.miele.at

België / Belgique:

nv Miele België / S.A. Miele Belgique
Z.5 Mollem 480 – 1730 Mollem (Asse)
Herstellingen aan huis en andere inlichtingen /
Réparations à domicile et autres
renseignements : 02/451.16.16
E-mail: info@miele.be
Internet: www.miele.be

France :

Siège social

9 av. Albert Einstein - Z.I. du Coudray
93151 - Le Blanc-Mesnil CEDEX
R.C.S. Bobigny B 708 203 088
Conseils, SAV, accessoires et pièces détachées
Tél. : 09 74 50 1000 (Appel non surtaxé)
E-Mail : email.pieces@miele.fr
Site Internet : www.miele.fr

Italia:

Miele Italia S.r.l.
39057 Appiano - S. Michele (BZ)
Strada di Circonvallazione, 27
E-mail: info@miele.it
www.miele.it

Luxembourg:

Miele S.à r.l.
20, rue Christophe Plantin
Boîte Postale 1011
L-1010 Luxembourg/Gasperich
Téléphone: 49711-29, Téléfax: 49711-39
E-mail: infolux@miele.lu
Internet: www.miele.lu

Nederland:

Miele Nederland B.V.
Postbus 166
4130 ED Vianen
Telefoon: (03 47) 37 88 88
Internet: www.miele.nl

Schweiz:

Miele AG
Limmatstrasse 4, 8957 Spreitenbach
Miele SA
Sous-Riette 23, 1023 Crissier
Telefon: 0800 800 222, Fax: 056 417 29 04
E-Mail: info@miele.ch
Internet: www.miele.ch