

AUTO DVR IN FULL HD CDC1300FD



Gebruikershandleiding

Voorwoord

Wij danken u hartelijk voor het aankopen van één van onze producten, dit product is speciaal ontwikkeld om te dienen als hard bewijs voor ongelukken; Terwijl het tegelijk tegemoet komt aan de vraag bij andere gelegenheden, zoals gegevens vastleggen, registreren van bewijs, opnamen maken op locatie, video en overig bewijsmateriaal, dit alles om het u wat gemakkelijker te maken.

Dit product combineert de verschillende kenmerken, toonaangevende HDR hoog dynamische camera, WDR groot dynamisch bereik, nooit een seconde missend, naadloos looping video, ultra groothoek opname, zonder lensvervormingscorrectie, ultra high definition camera, geleverd met een scherm voor de real time playback, bewegingssensor, afwijking van de rijstrook en nog veel meer nieuwste technologische kenmerken in één product; Uniek en stijlvol, gestroomlijnd design, zeer gewaardeerd door onze gebruikers.

Deze handleiding zal ingaan op de installatie, bediening, instellingen en waarschuwingen. Leest u deze handleiding goed door en bewaar deze om alles later nog een keer door te lezen. We hopen dat dit product aan uw wensen zal voldoen en we staan graag in de toekomst voor u klaar. Specificaties kunnen zonder waarschuwing vooraf wijzigen, door nieuwe ontwikkelingen en updates ter verbetering van het product. De fabrikant behoudt zich het recht voor om wijzigingen aan te brengen zonder kennisgeving vooraf.

Inbreuk op auteursrecht/ Privacyverklaring

Let op dat dit product uitsluitend is bedoeld voor persoonlijk gebruik. Het gebruik mag niet in overtreding zijn met nationaal of internationaal auteursrecht/privacywetten. Dit houdt in dat opgenomen beelden uitsluitend voor persoonlijk gebruik zijn en niet openlijk mogen worden gepubliceerd, in sommige gevallen zou dit in strijd zijn met andermans auteursrecht of wettelijk recht.

Installatie instructies

U dient dit product zo dicht mogelijk bij de spiegel te installeren om een optimaal beeld te verkrijgen. Let op dat de lens binnen het bereik valt van de ruitenwissers van de voorruit. Zelfs in de regen zullen de beelden van de omgeving duidelijk zijn. Raak de lens niet aan met de vingers, vet van uw vingers kan op de lens achterblijven, zodat het beeld, video of foto, onduidelijk zal worden. Reinig daarom regelmatig de lens.

Waarschuwingen

Gebruik de standaard meegeleverde oplader van de fabrikant.

Demonteer het apparaat niet, indien u dit wel doet zal de garantie vervallen.

Schakel een erkende installateur in om de voedingskabel aan te passen.

Accessoires

Hieronder volgt een overzicht met de standaard en optionele accessoires. Indien er iets ontbreekt of is beschadigd, neemt u dan direct contact op met uw winkelier.

Standaard accessoires



Opladkabel



USB kabel



3M bevestiging







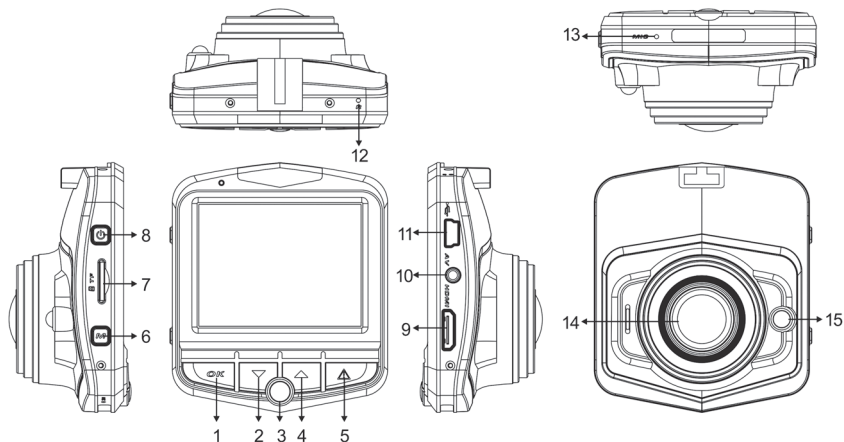





Instructies

Afbeelding en functies



Nummering en omschrijving van de functie

Nummer	Icoon	Naam	Bediening instructies
1	OK	OK knop	Camera/camera/ bevestig, d.m.v. een korte druk op de omlaag knop om de camera te starten, druk nogmaals om de opname te stoppen. In camera modus kort drukken om een foto te maken, in de menu modus om uw keuze te bevestigen.

2		Omlaag knop	Bij de menu opties , gebruikt u deze knop om de functie te kiezen; stand-by of video, nachtvisie lichten aan of uit;
3	P	Pakeer modus knop	Hiermee kunt u de Parkeer modus functie (de)activeren;
4		Omhoog knop	Menu opties, selecteer een functie omhoog gaand; stand-by of opname status, beschermde of onbeschermde opnamen;
5		Nood knop	Korte druk op de Camera knop in de huidige status zal het videobestand worden vergrendeld, dit bestand kan niet worden overschreven;
6	M	Modus/ Menu knop	Voor wisselen tussen de verschillende modi /Camera/Afspelen; In de stand-by modus, druk op deze knop om de kenmerken in te stellen;
7		TF kaart gleuf	TF geheugenkaart gleuf, installeer deze volgens de instructies;
8		Aan/Uit knop	Zet het apparaat aan of uit;
9	HDMI	HD uitgang interface	HD uitgang voor aansluiting van High-definition apparaten;
10		AV ingang poort	AV kabel wordt gebruikt om de video uitgang aan te sluiten op AV apparatuur;
11		Interface	Voor aansluiting van een PC om data te verzenden; voedingsconnector, voorziet van stroom;
12	RESET 	Reset knop	Systeem herstarten d.m.v. de reset knop;
13	MIC 	Microfoon	Ontvangst geluidsopname poort;
14		Opname	Beeld ontvangst;
15		Fill light	gebruik deze in een omgeving met weinig licht.

Installatie

1. installeer een geheugenkaart: Schuif de geheugenkaart in de daarvoor bedoelde gleuf van het apparaat, de richting volgend van de opening, druk de kaart zover tot een klik te horen is.

Let op dat er voor het opslaan van bestanden een geheugenkaart nodig is met een hoge snelheid (class6 of hoger).

N.B.: Indien u de geheugenkaart voor de eerste keer gebruikt, dient u deze eerst te formatteren.

2. Verwijderen van de geheugenkaart: druk op de geheugenkaart om deze uit de gleuf te verwijderen.

N.B.: In de opstart status, verwijdert u de geheugenkaart niet om beschadiging te voorkomen.

3. Het scherm dient te worden bevestigd op de voorruit aan de binnenzijde van het voertuig.

(1). Het apparaat wordt bevestigd aan de zuignap cup beugel, trek de houder vast d.m.v. van de zuignap , let op dat de camera evenwijdig hangt aan de grond en controleer of het apparaat stevig is bevestigd.

(2). De zuignap dient plat te zijn, geplaatst op de voorruit.

(3.) Plaats de zuignap stevig op de voorruit, druk de klemmen , de houder bevestigd op de achteruitkijkspiegel op de voorruit. Controleer of het apparaat stevig is bevestigd.

4. Aansluiten van de stroomtoevoer

Gebruik alstublieft de door de fabrikant meegeleverde oplader, het opstartapparaat en de ingebouwde batterij. Het ene uiteinde van de oplader dient te worden verbonden met de USB poort van het apparaat en het andere uiteinde dient te worden verbonden met de auto poort, zodra de auto start zal het apparaat automatisch worden opgestart.

N.B.: U kunt de snoer verlengen en netjes wegwerken aan de bovenkant van de voorruit en dashboard, zoals hierboven afgebeeld.

5. Het apparaat Aan-/Uitzetten

(1). Auto Aan/Uit: Zodra u de auto start zal het apparaat automatisch opstarten. Zodra het apparaat is opgestart zal de camera automatisch beginnen met opnemen.

Indien de auto afslaat, zal het apparaat het bestand automatisch opslaan en binnen 15 seconden uitgaan.

- (2). Handmatig Aan/Uit: Handmatig opstarten van het apparaat, druk op de  knop, druk nogmaals om het apparaat uit te zetten.

Initiëren van logger instellingen

Instellen van datum en tijd:

1. Druk op de OK knop om het apparaat in de Stand-by status te zetten.
 2. Druk twee keer op de M knop, selecteer <tijd/datum> d.m.v. de  en  knoppen, druk daarna op de OK knop om de instelling te bevestigen.
-

3. D.m.v. de  en  knoppen kunt u de waarden aanpassen, druk op OK om naar het andere veld te gaan, tot dat u de instellingen heeft voltooid. Druk op de M knop om het menu te verlaten.

Video's opnemen

1. zodra de auto is gestart, zal het apparaat automatisch aangaan en de opname zal starten. Zodra de motor afslaat zal het apparaat automatisch stoppen met opnemen. U kunt ook op de OK knop drukken om het opnemen handmatig te stoppen.

N.B.: Bij sommige, door een voertuig opgestarte opladers, zal de stroomvoorziening, zodra de motor afslaat gewoon doorgaan. Indien dit gebeurt, kunt u het volgende doen: zet het apparaat handmatig uit of trek de oplader uit de aansteker poort van de auto.

2. bij ander type auto's: Druk op de OK knop, start daarna met opnemen; druk nogmaals op de OK knop om het opnemen te stoppen.

N.B.:

1. De opname zal iedere 1,2,3,5 of 10 minuten worden opgeslagen, om dit in te stellen gaat u naar het menu.
2. De bestanden zullen op de geheugenkaart worden opgeslagen, indien de kaart vol is, zal het oudste bestand automatisch worden overschreven.

3. Noodopname

N.B.: Indien de G-sensor is gestart, zal de het apparaat, zodra een botsing wordt gedetecteerd, automatisch de huidige video opname worden vergrendeld en zal niet worden overschreven.

Foto's maken

1. Druk kort op de M knop om de het apparaat in de camera modus te zetten, het icoon van de camera zal zichtbaar zijn in de linker bovenhoek van het scherm.
 2. Druk op de OK knop om een foto te maken, deze zal één keer knipperen om aan te geven dat de foto is gemaakt.
Video/Foto afspelen
 1. In de camera modus dient u op de OK knop te drukken om het opnemen te stoppen.
-

2. Druk op de M knop om naar de afspeelmodus te gaan, in de linker bovenhoek van het scherm verschijnt het icoon van afspelen.
3. Druk op de ▲ en ▼ knoppen om het bestand te selecteren.
4. Druk op de OK knop om het geselecteerde bestand af te spelen; druk kort op de OK knop om het afspelen te pauzeren.

Menu instellingen

1. Indien u bezig bent met opnemen, drukt u op de OK knop om het opnemen te stoppen.
2. Houdt de M knop even vast om het Setup menu te selecteren, Lange druk twee keer om de pagina te selecteren.
3. Door kort op de ▲ en ▼ knoppen te drukken kunt u uw keuze maken uit de verschillende mogelijkheden.
4. Selecteer de instelling die u wilt aanpassen, druk op de OK knop om uw keuze te bevestigen.
5. Om de stand-by modus te verlaten drukt u kort op de M knop.

Extra kenmerken:

1. G-sensor functie

Zodra de G-sensor is geactiveerd, zal het apparaat de opname van het ongeluk automatisch opslaan en het bestand zal niet worden gewist.

De G-sensor kan worden aangepast in het menu: Hoog-Middel-Laag-Uit. De standaard fabrieksinstelling is Middel.

2. Parkeer modus

(1). Nadat de parkeer modus is aangezet en de motor staat uit, zal de camera automatisch aangaan bij detectie van door kracht veroorzaakte bewegingen, hierna zal de camera 10-15 seconden opnemen; Indien wederom een door kracht veroorzaakte beweging wordt gedetecteerd, zal de camera weer aangaan.

(2). Opnemen parkeermodus video camera 1080P 15 frames/sec, zal het bestand automatisch vergrendelen.

N.B.: Het opslaan van langere tijd in de Parkeermodus werkt uitsluitend indien de tachograaf automatisch stopt, indien u dit handmatig doet, werkt deze functie niet.

3. Bewegingsdetectie functie;

Bij de bewegingsdetectie zal na een korte druk op de OK knop de camera starten, de camera zal automatisch 10 seconden opnemen, zodra er geen beweging wordt gedetecteerd zal het apparaat in de Stand-by modus gaan en stoppen met opnemen. Indien er een beweging wordt gedetecteerd zal de camera beginnen met opnemen en het rode lampje zal knipperen. De standaard instelling van de camera: Bewegingsdetectie uit.

4. USB modus

Verbindt d USB kabel met de computer, de tachograaf zal automatisch het menu tonen met de volgende opties:

(1). Geheugen

In deze modus kunt u video of foto bestanden raadplegen.

(2). Camera

In deze modus kunt u het USB video apparaat bekijken, dit kan een gewone camera zijn of een chat-camera van de PC.

5. Batterij instructies

Batterij niveau indicator, volgens onderstaand schema:



Volledig opgeladen



Minder stroom



Weinig stroom



Geen stroom







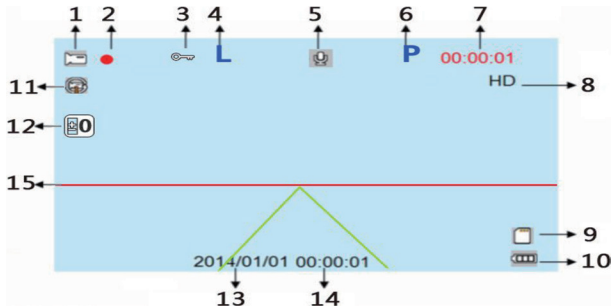

Nadat u de auto heeft gestart, zal het rode oplaadlampje branden om aan te geven dat het opladen is begonnen. De gehele oplaadprocedure duurt ongeveer 180 minuten. Nadat het opladen is voltooid zal het lampje automatisch uitgaan.

6. Reset

Indien, tijdens gebruik, het apparaat stoot of is gecrasht, kunt u het apparaat resetten door in het gaatje te drukken d.m.v. een dunne naald.

Omschrijving van de video interface iconen



1.		Camera modus
2.		Knipperend, bezig met opnemen
3.		Om video bestand te ontgrendelen Indien de G-sensor is geactiveerd, zal het  verschijnen op het scherm, aangevend dat het huidige bestand zal worden vergrendeld: als sneltoets om een video opname te vergrendelen.
4.	L	Om de fill light te activeren; Open het Instellingen menu of sluit de fill light functie, het icoon zal overeenkomstig branden. Door kort op de s knop te drukken, kunt snel de fill light te activeren.
5.	 	Audio aan functie Audio uit functie Door het Instellingen menu te openen kunt de audio van het opnemen aan of uitzetten. Het icoon zal overeenkomstig uw instelling aangaan. Door kort op de s knop te drukken, kunt snel de audio openen.
6.	P.	Parkeermodus icoon. Door het Instellingen menu te openen kiest u de Parkeer Modus, het icoon zal aangeven of de modus is geactiveerd of niet. Door kort op de P knop te drukken kunt u snel de stop modus functie (de)activeren.
7.	00:15:30	Witte karakters: de resterende tijd van de geheugenkaart/ rode karakter: huidige opnamesegment tijd. Nadat u een geheugenkaart is geplaatst, zal d.m.v. witte karakters de resterende opnametijd worden aangegeven, bij opname zal d.m.v. rode karakters de tijd worden aangegeven van het segment.
8.	1080FHD	Geeft aan dat momenteel een opnameresolutie is van 1080FHD, u kunt kiezen uit 1080FHD/720P/480P. In het menu resolutie kunt u de gewenste keuze maken waarna het overeenkomstige icoon zal gaan branden.
9.		Icoon van de geheugenkaart, deze is zichtbaar zodra een geheugenkaart is geplaatst.
10		Geeft de status van de batterij aan.
11.		Icoon voor de duur van een videosegment, u kunt kiezen uit 1 minuut/2 minuten/3 minuten/5 minuten/10 minuten.

12.		Geeft de huidige gekozen belichting parameters aan.
13.	00:00:01	Aanduiding van de tijd voordat u deze heeft ingesteld.
14.	2014/01/01	Aanduiding van de datum, voordat u deze heeft ingesteld.
15.	Rijstrook verspringing	U kunt de rijstrook verspringing activeren of deactiveren.

Instellingen Menu

Menu opties	Omschrijving	Beschikbare opties
Resolutie	Instellen video resolutie	1080FHD,1080P,720P,WVGA,VGA
Segment opname	Instellen duur van elk segment	1 minuut, 2 minuten, 3 minuten, 5 minuten, 10 minuten; indien u het apparaat afsluit zal het opname segment niet worden vol gemaakt.
Belichting compensatie	Onderbelichting, het scherm zal donker zijn, u kunt de fill light functie gebruiken	+0,0, -1/3, -2/3, -10, -4,3, -5/3, -2.0, +2.0, +5/3, +4/3, +10+2/3, +1/3
Beweging sensor	In de standby modus, als het scherm is ingesteld voor een video opname bij beweging.	Aan, Uit
Audio opname	Audio opname is geactiveerd of gedeactiveerd.	Aan, Uit
Datum stempel	Camera video watermerk	Aan, Uit
G-sensor	Video gemaakt door botsing, dit zal nooit worden overschreven	High, Medium, Low, Off
Rijstrook verspringing	Zodra het voertuig van rijstrook verspringt, zal het alarm afgaan.	Functie schakelaar, model, gevoeligheid, gebied aanduiding, start snelheid

Stop modus	Na parkeren en uitschakeling van de motor. Zal de camera automatisch aan gaan na een externe door kracht veroorzaakte beweging.	Aan, Uit
Datum/Tijd	Datum en Tijd	U kunt het volgende instellen: jaar, maand, dag, uur, minuten, seconden
Automatische uitschakeling	Automatische uitschakeling, na de ingestelde tijd zal het apparaat uitgaan	1 minuut, 30 seconden
Screen saver	Het apparaat schakelt automatisch het scherm uit	10 seconden, 30 seconden, 1 minuut
Piep	Geluid tijdens het bedienen van de knoppen	Aan, Uit
Instellen Taal	Taal bedieningsmenu	Traditioneel Chinees, Gesimplificeerd Chinees, Russisch, Japans, Frans, Italiaans, Duits, Spaans, Engels, Nederlands, Koreaans
TV modus	TV Systeem	NTSC, PAL
Licht Frequentie	Lichtfrequentie	50HZ, 60HZ
Fill Light	Gebruik in een omgeving met weinig licht	Aan, Uit
Formatteren	Hiermee kunt u data van geheugenkaart verwijderen	SD kaart
Fabrieksinstelling	Herstellen van de fabrieksinstelling	Annuleer, OK
Versie	Software versie	Versienummer

Product naam	HD tachograaf
Product kenmerken	Extreem brede hoek van 170 °, 1080P full HD
G-sensor	Ingebouwd (in geval van een ongeluk, permanente opslag, bestand zal niet worden verwijderd)
LCD scherm afmeting	2.3 inch, High defintion LCD scherm
Opname	A + grade High Resolution, 170 graden ultra groothoek lens

Taal	Russisch, Engels, Chinees, Japans, enz.
Bestand formaat	MJPEG, AVI
Video resolutie	1920*1080P, 1280*720P
Video opname formaat	Audio: AAC
Kleureffect	Standaard
Doorlopende loop opname	Naadloze loop opname, geen missende seconden
Automatische Aan/Uitschakelaar	Ondersteund, motor aanzetten automatisch starten, motor uitzetten automatisch uitschakelen.
Beweging detectie	Ondersteund
Datum splitsing	Ondersteund
Vector Media	Ondersteund, ingebouwd geheugen (totaal 1024MB)
Camera Modus	1200M
Foto formaat	JPEG
Geheugenkaart	TF (maximale capaciteit 32GB)
Microfoon	Ondersteund
Ingebouwde stereo	Ondersteund
IR	Ondersteund
Video Formaat	PAL/NTSC
Frequentie	50HZ/60HZ
USB functies	1: USB schijf
Power Interface	2: PC-camera
Batterij	5V 1A
	Ingebouwd 200mAh

Problemen oplossen

Indien u problemen heeft met het apparaat kijkt u dan eerst in onderstaand schema om deze eventueel op te lossen.

➤ **Het apparaat start niet:**

Controleer of de alle kabels goed zijn aangesloten, of het apparaat handmatig is aangezet, of de batterij niet te weinig vermogen heeft en dient te worden opgeladen. Soms is het nodig om het apparaat terug te zetten naar de fabrieksinstellingen door deze te resetten.

➤ **De camera stopt automatisch met opnemen of er kunnen geen loop opnamen worden gemaakt:**

Door de enorme HD video data, kan het voorkomen dat de geheugenkaart de hoeveelheid data niet aan kan. Gebruik daarom een hoge klasse geheugenkaart, zoals een Class10 kaart.

Geen loop opname mogelijk kan veroorzaakt worden doordat de G-sensor aan staat en de geheugenkaart vol staat met vergrendelde bestanden. Zorg ervoor dat G-sensor uitgeschakeld is en de geheugenkaart is geformatteerd.

➤ **De camerabeelden en ingesteld tijdsegment komt niet overeen:**

Controleer of de beweging sensor is ingeschakeld, de opnametijd hangt af van de ingestelde tijd, uitsluitend indien er bewegingen worden gedetecteerd.

➤ **Opnamebeelden zijn niet helder:**

Controleer of er vingerafdrukken op de lens zitten. Reinig de lens voordat u de camera wilt gebruiken, houd deze schoon.

➤ **De opgenomen video is van slechte kwaliteit:**

Soms is de kwaliteit van de beelden afhankelijk van bijvoorbeeld, tegenlicht, gedimd licht, intensiteit van het licht, door dit aan te passen zal de kwaliteit van de opname verbeteren.

➤ **Strepen interferentie:**

Dit komt door de verkeerde ingestelde licht frequentie, dat wordt veroorzaakt door fluorescerend licht, de vastgestelde frequentie voor normaal gebruik is 50HZ.

➤ **Indien het apparaat niet meer reageert:**

Indien het apparaat niet meer reageert kunt door middel van de reset knop, alles terugzetten naar de fabrieksinstellingen.

Introduction

Merci beaucoup pour votre achat, ce dispositif est spécialement développé comme preuve en cas d'un accident ; dans le même temps cet appareil vous peut servir dans autres occasions, pour sauvegarder des données, enregistrer des preuves, prendre des photos en extérieur, faire des vidéos et autres preuves, ce tout pour avoir une vie plus confortable.

Cet appareil combine certaines de son caractéristiques, caméra HDR très dynamique, WDR grand gamme dynamique, il ne manque jamais une seconde, vidéo looping sans problème, enregistrement ultra grand angle, correction sans interruption, caméra ultra high-definition, fournit avec une lecture real time, détection de mouvement, avertissement de déviation de la file et beaucoup de plus. Unique et élégant, design aérodynamique et très apprécié par la plupart des nos clients.

Ce manuel vous expliquera l'installation, la navigation, les paramètres et le précautions. S'il vous plait lisez ce manuel attentivement et sauvegardez-le. Nous espérons que cet appareil répond à vos souhaits et nous serons à votre disposition avec plaisir. Les spécifications techniques peuvent êtres modifiées pour l'amélioration du produit et les mises à jour. Le fabricant s'est réservé le droit de modifier le produit sans notification préalable.

Eteindre le droit d'auteur/Déclaration de confidentialité

Attention : cet appareil est exclusivement pour utilisation personnel. L'utilisation ne doivent pas être en violation des lois de confidentialité et les droits d'auteur. Les enregistrements ne peuvent pas être publié, ces performances, exhibitions ou activités commerciales pourraient violer les droits légaux ou d'auteur de quelqu'un.

Instructions d'utilisation

Nous vous prions d'installer l'appareil près du miroir pour obtenir une meilleure vue.

Assurez-vous que la lente est dans la zone des essuie-glaces de la pare-brise, pour permettre une bonne visibilité par temps pluvieux. Ne touchez pas la lentille avec les doigts, des résidus de graisse pourraient rester sur la lentille, résulter des photos pas clairs. Nettoyez la lentille périodiquement.

Précautions

Utilisez le chargeur standard du fabricant

Ne démontez pas l'appareil, pour éviter que la garantie est supprimée.

Quand vous voulez modifier le fil électrique, assurez-vous de contracter un électricien professionnel.

Accessoires

ci-dessous vous voyez une liste d'accessoires standards et optionnels. S'il manque quelque chose ou en cas de dommage contactez votre commerçant local immédiatement.

Accessoires standard



Câble chargeur



Câble USB



3M bloc







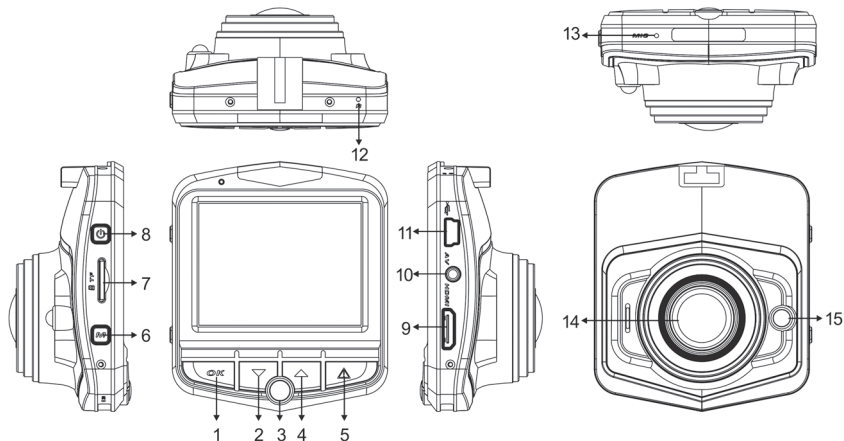





Instructions

Explication du figure



Nummering en omschrijving van de functie

Numéro	Icône	Nom	Instructions de navigation
1	OK	Bouton OK	Caméra/caméra/confirmer : appuyez brièvement pour commencer la caméra, appuyez une autre fois pour arrêter l'enregistrement ; Appuyez brièvement en mode Caméra pour prendre des photos ; en mode Menu pour confirmer.

2		Bouton Bas	Dans le menu Options, sélectionnez le bouton Bas ; standby ou vidéo, lumière de vision de nuit ;
3	P	Bouton mode parking	Activer ou désactiver le mode Parking ;
4		Bouton Haut	Options dans le menu, sélectionnez en allant en haut ; l'état standby ou enregistrer, enregistrements protégées ou non protégées ;
5		Bouton Urgence	Appuyez brièvement le bouton Caméra, dans l'état actuel le fichier sera sauvegardé, et ne sera pas écrasé.
6	M	Bouton Mode/Menu	Pour basculer entre les mode caméra/lecture ; Dans l'état de standby, appuyez ce bouton pour entrer dans le menu spécifications
7		Fente carte TF	La fente pour une carte TF, insérez-la correctement ;
8		Bouton Marche/Arrêt	Pour mettre en marche ou arrêter l'appareil
9	HDMI	Interface de sortie HD	Interface de sortie HD pour connecter des dispositifs à haute définition ;
10		Port d'entrée AV	Utilisez un câble AV pour connectez des appareils avec une sortie AV
11		Interface	Connecter l'ordinateur pour transférer les données, connecteur d'alimentation, alimente en électricité ;
12	RESET 	Bouton de initialisation	Pour réinitialiser le système ;
13	MIC 	Microphone	Pour enregistrer le son ;
14		Photo	Prendre une photo
15		Fill light	Utilisez quand la lumière est faible

Installation

Insérez une carte mémoire : insérez-la correctement conformément la fente, appuyez la carte jusqu'à ce que vous sentez un cliqué.

Puisque l'appareil sauvegarde les données à haute définition, assurez-vous que vous utilisez une carte à haute vitesse (class10 ou plus).

Note : Si vous utilisez la carte mémoire pour la première fois, assurez-vous que vous formatez la carte avant usage.

2. Retirer la carte mémoire : Appuyez sur la carte pour retirer-la.

Note : Dans l'état de démarrage, ne pas retirez la carte mémoire de l'appareil, pour éviter de dommage à la carte.

3. L'écran doit être monté sur le pare-brise dans le véhicule.

- (1). Montez l'appareil sur la fermeture avec la ventouse, serrez la fermeture avec la ventouse, assurez-vous que la caméra est parallèle au sol, assurez-vous que la caméra est fermement verrouillée
- (2). Assurez-vous que le ventouse est positionnée totalement plat sur le pare-brise.
- (3). Positionnez solidement le support sur la pare-brise, serrez la fermeture, montez le mont sur le rétroviseur au centre de la pare-brise. Assurez-vous que l'appareil est solidement verrouillé.

4. Connexion d'alimentation

Nous vous prions d'utiliser le chargeur original fourni, le logiciel et la batterie intégrée. Connectez une extrémité du chargeur voiture au port USB de l'appareil et l'autre à l'allume-cigare de la voiture. La caméra se met en marche automatiquement quand la voiture démarre.

Notez : L'adaptateur de voiture fourni a une longue câble pour permettre de placer soigneusement le câble dans le véhicule, comme montré ci-dessus.

5. Mettre en marche/Arrêter l'appareil

- (1). Auto On/Off : La caméra se met en marche automatiquement quand la voiture démarre. Quand l'appareil se met en marche, la caméra commence l'enregistrement. Quand le moteur de la voiture s'éteint, l'appareil sauvegarde le fichier et s'éteint entre 15 secondes.
- (2). Manuel On/Off : Appuyez sur le bouton q pour mettre en marche, appuyez une autre fois pour arrêter.

Paramètres initiales :

Régler la date et l'heure :

1. Appuyez sur le bouton OK per mettre l'appareil en état Standby.
2. Appuyez sur le bouton M deux fois, sélectionnez <time/date> par les boutons ▲ et ▼ , puis appuyez sur le bouton OK pour confirmer.

3. Par les boutons ▲ et ▼ vous pouvez modifier le réglage de la date et l'heure, après chaque réglage vous appuyez sur le bouton OK pour confirmer, appuyez sur le bouton M pour quitter le menu.

Enregistrement du vidéo

1. La caméra se met en marche automatiquement quand la voiture démarre. Quand l'appareil se met en marche, la caméra commence l'enregistrement. Quand le moteur s'éteint, la caméra arrêt l'enregistrement. Ou vous appuyez sur le bouton OK pour l'utilisation manuel.

Note : Dans certains véhicules, l'alimentation est fournie lorsque les branchements sont faits, dans d'autres, l'appareil se mettra en marche à l'allumage du véhicule. Si vous voulez arrêter

l'appareil, vous pouvez déconnecter-le en manière manuel ou par déconnecter le câble chargeur du port l'allume-cigare.

2. Autre modèles caméra : Appuyez sur le bouton OK, l'enregistrement commence ; appuyez une autre fois et l'enregistrement s'arrête.

Note :

(1). La caméra sauvegarde une séquence d'enregistrement d'une durée de 1,2,3,5,10 minutes. La durée est programmable dans le menu Caméra.

(2). La caméra sauvegarde chaque séquence sur la carte mémoire. Lorsque que la carte est pleine, les enregistrements les plus anciens seront supprimés.

3. Caméra Urgence

Note : lorsque vous activez le capteur G et un accident a été détecté, l'appareil automatiquement permettra de protéger l'enregistrement.

Prendre des photos

1. Appuyez brièvement sur le bouton M pour mettre en mode caméra, l'icône du caméra apparaitra dans le coin supérieur gauche de l'écran.

2. Appuyez sur le bouton OK pour prendre des photos, il clignote pour indiquer que la photo est prise.

Lecture Vidéo/Photo

1. En mode Caméra, vous appuyez sur le bouton OK pour arrêter l'enregistrement.

2. Appuyez sur le bouton M pour entrer le mode Lecture, dans le coin supérieur gauche vous voyez l'icône de lecture.

3. Par les boutons ▲ et ▼ vous pouvez sélectionner un fichier.
4. Appuyez sur le bouton OK pour lire le fichier sélectionné ; appuyez une autre fois brièvement pour pauser la lecture.

Réglage menu

1. Si vous êtes entrain d'enregistrer, appuyez sur le bouton OK pour arrêter.
2. Appuyez longuement sur le bouton M pour entrer dans le menu réglage, Appuyez longuement deux fois pour la page menu.
3. En appuyant brièvement sur les boutons ▲ et ▼, vous pouvez basculer entre les divers choix
4. Sélectionnez le réglage de votre choix que vous voulez modifier et appuyez sur le bouton OK pour confirmer.
5. Lorsque vous avez conclu le réglage vous appuyez sur le bouton M pour quitter le mode standby.

Caractéristiques spéciales

1 Fonction capteur G

Lorsque vous activez le capteur G et un accident a été détecté, l'appareil automatiquement permettra de protéger l'enregistrement, le fichier ne sera pas supprimé.

Vous pouvez régler le capteur G dans le menu réglage, High – Medium – Low – Off. Par défaut : Medium.

2 Fonction mode Parking

- (1). Le capteur G va détecter automatiquement le moindre choc contre le véhicule, et enregistrera automatiquement 10-15 secondes de vidéo sur une partie sécurisée de la carte mémoire, ineffaçable. Si le capteur détecte un autre choc, la caméra se met en marche une autre fois.
- (2). Enregistrement Parking du vidéo caméra 1080P 15 frames/sec, le fichier est verrouillé automatiquement.

Note : Le stockage des fichier en mode Parking, fonctionne uniquement en cas de Auto On/Off du tachéographe, si vous le mettez en marche/Arrêtez manuellement, ce mode n'est pas disponibles.

3. Fonction détection de mouvement

Si ce fonction est activé, vous appuyez sur le bouton OK pour démarrer la caméra, en enregistrant un séquence de 10 secondes. Si aucun mouvement est détecté la caméra s'arrêt en état de standby. Lorsque la caméra détecte un mouvement, l'enregistrement commence et le témoin rouge d'enregistrement est visible sur l'écran.

4. USB

Connectez le câble USB à votre ordinateur, le tachéographe montrera automatiquement le menu, avec les options suivants :

(1). Mémoire

Vous pouvez accéder les fichiers vidéo et photo.

(2). Caméra

Pour accéder un dispositif Vidéo USB, caméra réseau en temps réel ou vidéo-chat à l'ordinateur.

5. Instructions de batterie

Indicateur niveau batterie



Complètement chargée



Moins de puissance



Peut de puissance



Pas de puissance

Lorsque vous démarre la voiture la charge de la batterie commence, le témoin rouge s'allume, le temps de charge complète est plus ou moins 180 minutes. Le témoin rouge s'éteint lorsque la batterie est complètement chargée.





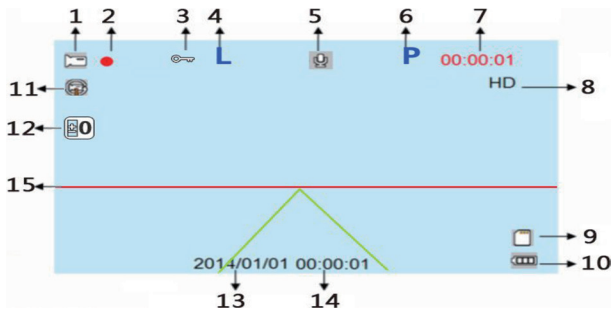

6. RESET

En cas de défaillance ou crash, vous pouvez le bouton RESET pour réinitialiser l'appareil en appuyez dans le petit trou avec une aiguille fine .

Définition des icônes



1.		Mode Caméra
2.		Clignoter, en train d'enregistrer
3.		Pour déverrouiller le fichier vidéo; En activant la capteur G, l'icône apparaît sur l'écran pour indiquer que le fichier sera verrouillé: comme raccourci, pour verrouiller les fichiers vidéo.
4.	L	Activer le Fill Light mode; Dans le menu réglage, activer ou désactiver le fonction Fill Light. En appuyant le bouton s vous pouvez activer le fonction rapidement.

5.	 	Fonction son activé Fonction son désactivé Dans le menu réglage, activer ou désactiver le fonction Audio. En appuyant le bouton s vous pouvez activer le fonction rapidement.
6.	P.	L'icône mode Parking Dans le menu réglage vous pouvez activer ou désactiver le mode Stop, l'icône vous montre si le fonction est activé ou non. En appuyant brièvement sur le bouton P vous pouvez (dés)activer le fonction rapidement.
7.	00:15:30	Caractères en Blanc- le temps d'enregistrement restant du carte mémoire/ caractères en rouge – le temps d'enregistrement actuel d'une séquence. Après avoir inséré la carte mémoire, la caméra vous montre le temps d'enregistrement restant avec les caractères en blanc, en mode d'enregistrement, le temps d'enregistrement d'une séquence est montré avec les caractères en rouge.
8.	1080FHD	Actuellement la résolution de l'enregistrement est 1080FHD, vous pouvez choisir entre: 1080FHD/720P/480P. dans le menu de réglage vous pouvez faire votre choix, sur l'écran l'icône de la résolution sera visible.
9.		L'icône de la carte mémoire est montré, quand une carte mémoire est insérée.
10		Vous montre le niveau de la batterie.
11.		L'icône du mode boucle, les options d'une séquence d'un enregistrement sont : 1 minute/2 minutes/3 minutes/5 minutes/10 minutes.
12.		Vous montre les paramètres de l'exposition actuel.
13.	00:00:01	Vous montre le temps, avant réglage.
14.	2014/01/01	Vous montre la date, avant réglage.
15.	Rijstrook verspringing	Activer ou désactiver avertissement déviation de la file.

Réglages de Menu

Options Menu	Explication	Options disponibles
Résolution	Réglage de résolution vidéo	1080FHD, 1080P, 720P, WVGA, VGA
Enregistrement en boucle	Réglage de chaque séquence d'un enregistrement	1 minute, 2 minutes, 3 minutes, 5 minutes, 10 minute; Si la caméra s'éteint la séquence d'un enregistrement ne sera pas complété.
Valeur d'exposition	Sous-exposé, la luminosité est faible, vous pouvez utiliser le fonction Fill Light	+0,0, -1/3, -2/3, -10, -4,3, -5/3, -2.0, +2.0, +5/3, +4/3, +10+2/3, +1/3
Détection de mouvement	En mode standby, après détection d'un mouvement, la caméra commence l'enregistrement	On, Off
Audio enregistrement	Enregistrement du son	On, Off
Emprim. Date	Timbre à date	On, Off
Capteur G	Vidéo enregistrement activé par un choc, ne peut pas être supprimé	High, Medium, Low, Off
Déviaton File	L'alarme se déclenche en cas d'une déviation de la file	Commutateur de fonction, modèles, sensibilité, sélection région, vitesse départ
Mode Stop	La caméra se met en marche, activée par un mouvement externe	On, Off
Date/Temps	Date et Temps	Vous pouvez régler l'ans, le mois, le jour, l'heure, les minutes et les secondes
Arrêt automatique	Arrêt automatique en état d'opération	1 minute, 3 minutes
Econom. écran	L'écran automatiquement s'éteint après un période d'inactivité programmable	10 secondes, 30 secondes, 1 minute
Bip	On entend un signal sonore en appuyant le boutons	On, Off

Réglage Langues	Langues de réglages de menu	Chinois traditionnel, Chinois simplifié, Russe, Japonais, Français, Italien, Allemand, Espagnol, Anglais, Coréain, Néerlandais
Mode TV	Système TV connecté	NTSC, PAL
Fréquence	Fréquence de la lumière	50HZ, 60HZ
Fill Light	Utiliser dans un environnement avec un lumière faible	On, Off
Format	Formatage de la carte SD insérée dans l'appareil, tous les fichiers contenus seront détruits.	Carte SD
Réglage par défaut	Réinitialiser par défaut	Supprimer, OK
Version	Afficher le numéro de version du logiciel de votre appareil	Numéro version

Spécifications Produit

Nom Produit	HD tachéographe
Cractéristiques Produit	Angle extrêmement grand de 170 °, 1080P Très Haute Définition (Full HD)
Capteur G	Intégré (en urgence, le fichier ne sera pas supprimé)
LCD format d'écran	2.3 inch Haute Définition LCD
Image	A + grade Haute Définition. 170 degrés , lentille ultra grand angle
Langues	Russe, Anglais, Chinois, Japonais, etc.
Format de Fichier	MJPEG, AVI
Résolution Vidéo	1920*1080P, 1280*720P
Format enregistrement Vidéo	Audio : AAC
Effets couleurs	Standard
Enregistrement en boucle	Enregistrement en boucle sans interruptions, pas de perte de secondes

Interrupteur automatique mettre en Marche/Arrêt	Compatible, auto démarrage ON/Off
Détection de mouvement	Compatible
Scission date	Compatible
Vector Média	Compatible, mémoire intégré (total 1024MB)
Mode Caméra	1200M
Format Photo	JPEG
Carte Mémoire	TF (maximum de 32GB)
microphone	Compatible
Stéréo intégré	Compatible
IR	Compatible
Format Vidéo	PAL/NTSC
Fréquence actuel	50HZ/60HZ
Fonctionnalité USB	1 : Disque USB 2 : Caméra PC
Interface alimentation	5V 1A
Batterie	Intégré 200mAh

Résolution des problèmes

Si un problème se produit avec votre appareil, veuillez en premier lieu vérifier les points listés ci-dessous avant d'amener votre produit en réparation.

➤ L'appareil ne se met pas en marche

Assurez-vous que le câble est bien connecté, si vous l'avez mis en marche manuellement, contrôlez le niveau de la batterie. On peut également réinitialiser l'appareil en le mettant par défaut.

➤ La caméra s'arrête automatiquement ou il n'est pas possible d'enregistrer en boucle.

Par le massif des données haute définition, c'est possible que la carte mémoire ne suffisse pas. Veuillez utiliser une carte mémoires de grande vitesse, class10 per exemple.

Si la caméra n'enregistre pas en boucle, peut être vous avez activé le capteur G et il n'y a plus d'espace sur votre carte mémoire. Désactiver le capteur G et formater votre carte mémoire.

➤ Les images du vidéo et la séquence d'un enregistrement ne correspondes pas.
Assurez-vous que la détection de mouvement est activé, la durée d'une séquence correspond avec le paramètre que vous avez réglé dans le menu. S'il n'y a pas de mouvement la caméra ne registre pas.

➤ Les images ne sont pas claires
Contrôlez la lentille, s'il n'y a pas des empreintes digitales. Nettoyez la lentille régulièrement.

➤ La qualité des vidéos sont de mauvaise qualité
Parfois la qualité des images dépend de certain conditions, rétro éclairage, la lumière, l'intensité de la lumière, en réglant les divers options dans le menu réglage on peut modifier les options.

➤ Interruptions des raies
Modifiez l'option <Light Frequency> la valeur standard est 50HZ.

➤ Si l'appareil ne réagit plus
Si l'appareil ne réagit plus, vous pouvez le réinitialiser, par le bouton RESET.

Thank you for purchasing one of our products, this product is especially developed as hard evidence. Meanwhile it meets the needs of other occasions, like meeting records, monitoring evidence, location shooting and video or other evidence. We hope to make you life in this way a bit easier.

This product combines the industry leading HDR high Dynamic camera, with, WDR wide camera, never missing a second, seamless looping video, ultra wide angle shooting, without distortion correction, ultra high definition, real time playback, motion detection, lane deviation shift an much more features in accordance with the latest technology. The device is unique and stylish and has a streamlined design. The product is very much appreciated by a vast majority of our customers.

This manual will inform you about the installation, operation, setting and precautions. Please read this manual thoroughly and keep it for further reference. We sincerely hope that this product will meet your needs and we are pleased to be at your disposal in the future. Specifications may vary due to upgrades or other reasons to improve our product. The manufacturer reserves the right to change the product without prior notice.

Infringement of copyright/privacy Notice

Please note that this device is for personal use only. The use must not violate the national or international copyright/privacy laws. The recorded images by this device are for personal use and cannot be published freely, this could violate someone else's copyright or legal rights.

Installation instructions

Installation of this device should be close to the rear-view mirror of the vehicle, to ensure the best view. Make sure that the device is placed within the reach of the windshield wipers, so that with rainy weather the view will still be good. Do not touch the lens with your fingers, it could leave oily residues on the lens, thus causing unclear pictures. Clean the lens of the camera regularly.

Precautions

Use the original standard charger supplied

Do not dismantle the device yourself, if you do you will lose the warranty.

If you would like to modify the power line, be sure this is done by a professional electrician.

Accessories Check

Here below you will find a list of accessories, standard and optional. Check if there are any items missing or damaged, if so please contact you dealer immediately.

Standard



Car charger cable



USB cable



3M pad







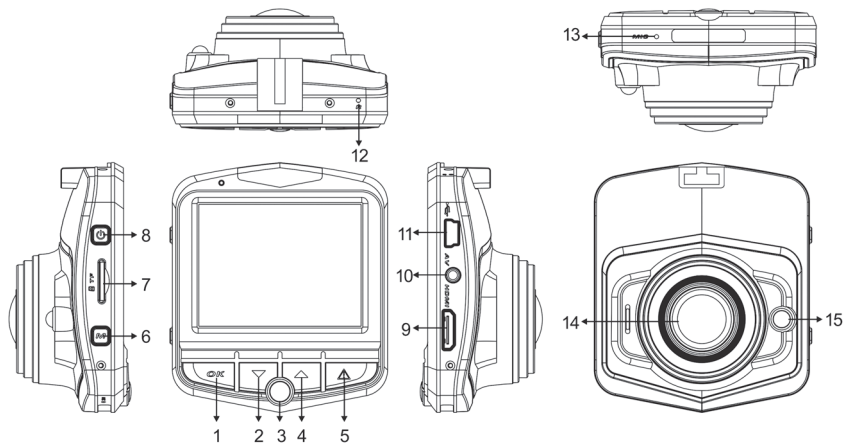



Instructions

Keys and interface description



Number	Icon	Name	Operating Instructions
1	OK	OK key	Camera/camera/confirm: a short press to start the camera, the will go in camera mode and start recording, press again to stop recording;
2	▲	Down key	Menu options, you can select: standby or video, night vision lights on or off.
3	P	Parking Mode key	You can active or deactivate the parking mode

4		Up key	Menu options, you can select: standby or recording status, open or closed recordings.
5		Emergency key	Short press, the camera will record segments, which cannot be overwritten.
6	M	Mode/Menu key	Changing between several modes, Camera/Playback; In standby mode, press Menu and it will show on your screen.
7		TF card slot	TF card slot, install following the directions
8		On/Off key	Switching the device on or off
9	HDMI	HD Output Interface	HD output for connecting High-Definition display devices
10		AV input port	AV cable is used to connect the video output to AV equipment
11		Interface	For connecting a PC to transfer data; power connector to supply power
12	RESET •	Reset key	Restarting the system
13	MIC •	Microphone	Audio recording port
14		Image	Image reception
15		Fill light	Use in low lights environment

Installation

1. Insert a memory card: insert the memory card, in accordance with the opening of the slot, press the card until it clicks.

Please note that the device operates with High speed storage, we advise you to use a high speed memory card, (Class 6 or higher)

Note: the first time you will be using a memory card be sure to format the card.

2. Remove the memory card: press the card until it comes out of the slot automatically.

Note: If the device is in the boot state, do not remove the card, in order to avoid damaging the memory card.

3. The screen is mounted on the front windshield inside the vehicle.

- (1). The device is mounted on the suction cup bracket, tighten the base holder with the suction cup, make sure the camera is level with the ground, check if the device is firmly locked in place.
- (2). Check if the suction cup is flat on the windshield.
- (3). Firmly place the suction cup on the windscreen, pressure the clamps, the holder is mounted on the rear-view mirror in front of the windshield. Check if the device is firmly locked in place.

4. Connect the power

Please use the original standard charger supplied, the boot device and the built-in battery. The end of the charger cable is connected to the device's USB port, the other end is plugged into the car port. Once the car engine is started, the device will automatically boot.



Note: you can extend the line of the device along the sides of the windshield and dashboard, so that the cable is not visible.



5. Put the device On/Off

- (1). Auto On/Off: once the car engine is started, the device will automatically boot. Once you put the device on, the camera will automatically start recording. If the car engine stops, the device will save the record and the power will be turned off, within 15 seconds.
- (2). Manual on/off: if you want to put the device on manually, you press the  key, press again and the device will be turned off.

Initial settings

Set the date and time:

1. Press the OK key to put the device into the standby state.
2. Press the M key twice, and choose < time/date >, by pressing the  and  keys, then press OK to enter the setting

3. By pressing the  and  keys, you can adjust the values, after each field you press the OK key to confirm, until you have completed your setting. Press M to exit the menu.

Recording Operations

1. When the car engine is started, the device will automatically be turned and start recording. When the engine is stalled, the camera will stop recording. You can also press the OK key to stop recording manually.

Note: In some vehicles the, although the engine is stalled, the power supply will continue. If so, you can stop the camera manually or you can pull out the plug of the cigarette lighter.

2. Other types of camera: press the OK key, the recording will start, press the OK key again to stop recording.

Note:

- (1). The camera will record segments of 1, 2, 3, 5, 10 minutes, depending on the setting.
- (2). These segments will be saved on the memory, in case of the memory card being filled, the oldest segment will be replaced by a new one.

3. Emergency camera

Note: If you start your Gravity sensor and it detects a collision, the device will make a record which will be saved and locked automatically, the segment cannot be overwritten.

Camera operator

1. Short press the M key to enter Camera mode, the camera icon will be shown on the upper left corner of the screen.

2. Press the OK key to make pictures, the icon will flash once the camera is ready.

Video/Photo playback

1. In camera mode, press the OK key to stop recording

2. Press the M key to switch to Playback mode, in the upper left corner of the screen the icon will be visible.

3. Press the ▲ and ▼ keys to select a file

4. Press the OK key to play the selected file, short press to pause the playback

Menu settings

1. If you are recording, press the OK key to stop recording

2. Long press the M key to show the setup menu, Long press twice to show the page menu

3. By short pressing the ▲ and ▼ keys you can cycle up and down the items

4. Select the setting you would like to modify, press OK to confirm

5. Short press the M key to exit the menu

Special Features

1. Gravity sensor

If you start your Gravity sensor and it detects a collision, the device will make a record which will be saved and locked automatically, the segment cannot be overwritten, and this file cannot be deleted.

The options for the G sensor are: High/Medium/Low/Off. Factory default: Medium

2. Parking Mode

Turn on the Parking mode, the vehicle will now be stalled, the tachograph will now automatically turn on the camera, as soon as the tachograph detects a vibration force generated, the tachograph will activate the camera automatically for 10-15 seconds and then shut down again. When the vibration is detected again, the camera will turn on again.

Recording video Parking mode 1080P 15 frames/sec, the file will automatically be locked.

Note: the Parking mode only works in case of automatic shutdown, if you do this manually, the Parking mode does not work.

3. Motion detection

After pressing the OK key shortly, the camera will start the motion detection mode, the camera will automatically record 10 seconds, after detecting a motion. If the camera detects no motions, it will automatically turn off. When the camera detects a motion, it will turn on and the red recording light will start to blink. Default: detection off

4. USB mode

Connect the USB cable to the computer, the tachograph will automatically pop up the menu, with the following options:

(1). Memory

You can now access your video and photo files

(2). Camera

Now you have access to you USB device, this can be a real-time network camera, or your chat PC camera.

5. Battery instructions

Battery level indicator



Fully charged



Lower power consumption



Low power consumption



Lack of power



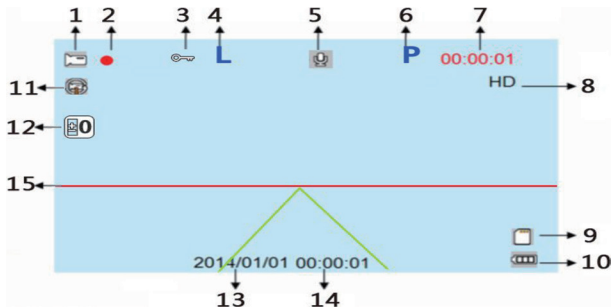

After switching on the car power, the red charging indicator lights up, indicating that the charging is in progress. The whole process will take approximately 180 minutes. The red indicator will turn of as soon as the charging is completed.

6. RESET

If during use, the device has a malfunction or crashes, it good be necessary to reset the device. You will be able to do so be putting a small needle into the hole.



1.		Camera mode
2.		Flashing, indicates the device is in progress
3.		To unlock the video file If the G sensor is activated will appear on the screen, indicating that the current video is a locked file. As short key, locking the video file.
4.	L	Activating Fill Light You can activate or deactivate this function by entering the menu settings and the icon will be displayed on the screen, by pressing the s key you can activate the fill light quickly.
5.		Audio On Audio Off. You can activate or deactivate this function by entering the menu settings and the icon will be displayed on the screen, by pressing the key you can activate the audio quickly.

6.	P.	Parking mode icon. You can activate or deactivate this function by entering the menu settings and the icon will be displayed on the screen. By pressing shortly on the P key you can quickly activate or deactivate this function.
7.	00:15:30	White font – the memory cards remaining record time is displayed, red font – the current segment recording time is displayed.
8.	1080FHD	Indicates that the current resolution of the video is 1080FHD, You can choose between 1080FHD/720P/480P. In the menu you can modify the resolution of the video, on the screen your choice will be visible.
9.		Icon of the memory card, this will be shown as soon as a memory card has been inserted.
10		Indicates the level of the battery
11.		Icon indicating the length of a segment: 1 minute/2 minutes/3 minutes/5 minutes/10 minutes.
12.		Indicates the current parameters of the exposure
13.	00:00:01	Indicates the time, before initial setup
14.	2014/01/01	Indicates the date, before initial setup
15.	Lane offset	You can activate or deactivate the lane offset

Settings menu

Menu options	Explanation	Available options
Resolution	Set the video resolution	1080FHD, 1080P, 720P, WVGA, VGA
Loop recording	Set the length of each segment	1 minute, 2 minutes, 3 minutes, 5 minutes, 10 minutes; if you stop recording, the segment will not be completed automatically
Exposure Compensation	Underexposed, dim the light, you can use the fill light function	+0,0, -1/3, -2/3, -10, -4,3, -5/3, -2.0, +2.0, +5/3, +4/3, +10+2/3, +1/3

Motion detection	In standby mode, when the motion detection is activated.	On, Off
Recording Audio	Activate or deactivate Audio recording.	On, Off
Date Stamp	Camera video watermark date	On, Off
G-sensor	Video recording generated by collision, cannot be deleted.	High, Medium, Low, Off
Lane Shift	The alarm will go off, as soon as the vehicle will shift lane.	Function switch, models, sensitivity, area selection, start speed.
Parking Mode	After parking the vehicle, as soon as the camera detects a vibration, the camera will be automatically be activated	On, Off
Date/Time	Date and Time	You can set: the year, month, day, hour, minutes, seconds
Automatic shutdown	Automatic shutdown, no operation possible	1 minute, 30 seconds
Screen saver	The device will automatically shut down the screen after a set time	10 seconds, 30 seconds, 1 minute
Beep	A sound is heard while using the keys	On, Off
Set language	Language Operating Menu	Traditional Chinese, simplified Chinese, Russian, Japanese, French, Italian, German, Spanish, English, Korean, Dutch
TV mode	TV System	NTSC, PAL
Light Frequency	Light frequency	50HZ, 60HZ
Fill Light	To be used in a low light environment	On, Off
Format	You can deleted all files from you memory card	SD card
Default setting	Restore to factory settings	Cancel, OK
Version	Software version	Versionnumber

Product specifications

Product name	HD tachograph
Product features	Extreme wide angle of 170 degrees, 1080P Full HD
G-sensor	Built-in (in case of emergency, like a car accident, the file will not be deleted)
LCD screen size	2.3 inch, High definition LCD screen
Shot	A + grade High Resolution, 170 degree, ultra wide angle lens
Language	Russian, English, Chinese, Japanese, dutch, etc.
File Format	MJPEG, AVI
Video resolution	1920*1080P, 1280*720P
Recording video format	Audio: AAC
Color effects	Standard
Continuous loop recording	Seamless loop recording, without missing seconds
Automatic switch On/Off	Supported, automatic switching on/Off
Motion detection function	Supported
Division Date	Supported
Vector Media	Supported, built-in memory(Total 1024MB)
Camera Mode	1200M
Photo format	JPEG
Memory card	TF (maximum support 32GB)
Microphone	Supported
Built-in stereo	Supported
IR	Supported
Video Format	PAL/NTSC
Frequentie	50HZ/60HZ

USB functions	1 : USB disk 2 : PC-Camera
Power Interface	5V 1A
Battery	Built-in 200mAh

Troubleshooting

In case of any malfunctions or problems with the device, please refer to the possible solution mentioned here below:

➤ Unable to boot

Check if the device is correctly connected to the car, check if the device has been manually been turned on, check if the battery has enough power or if it needs recharging. Sometimes it is necessary to reset the device and restore to the factory settings.

➤ The camera stops automatically and the loops cannot be recorded.

Due to high definition recordings, it could be possible that the memory card does not function correctly, try a memory card of a higher class, such as class10.

If the segments cannot be recorded, it could be possible that you have activated the G sensor, so that the memory card is filled with locked files. You can format the card, so that the files will be deleted and deactivate the G sensor.

The camera recordings and the segments are not the same.

Check if the motion detection function is activated, the length of time of those segments, depend on the detection of the motion of the vehicle and will be recorded only if a motion has been detected.

➤ The recorded movie is not clear.

Check, whether the camera has no fingerprints on it. Please clean the lens before shooting and wipe the lens regularly.

➤ The recorded video is of bad quality

The quality of the video can depend on numerous external circumstances, backlight, sunlight, intensity of the light, some can be adjusted by modifying the settings in the menu.

➤ There is a streak interference on the images.

You could try to modify the settings of the light frequency, the normal rate is 50HZ.

➤ When the device shuts down for no reason
It could be necessary to reset the device, to restore to factory settings.

