

NL Nederlands

Gebruiksaanwijzing

AFWASAUTOMAAT - Inhoud

Gebruiksaanwijzingen, 1
Belangrijke Veiligheidsinstructies, 2-3-4
Service, 10
Productkaart, 11
Installatie, 13-14
Beschrijving van het apparaat, 15
Onthardingszout en glansmiddel, 16
Het laden van de rekken, 17-18
Vaatwasmiddel en gebruik van de afwasautomaat, 19
Programma's, 20
Speciale programma's en opties, 21
Onderhoud en verzorging, 22
Storingen en oplossingen, 23

ET Eesti keeles

Kasutusjuhend

NÕUDEPESUMASIN - Sisukord

Kasutusjuhend, 1
Olulised ohutusnõuded, 4-5
Tehniline tugi, 10
Tootekirjeldus, 11
Paigaldamine, 24-25
Seadme kirjeldus, 26
Rafineeritud sool ja loputusvahend, 27
Restide täitmise, 28-29
Pesuvahendi ja nõudepesumasina kasutamine, 30
Pesutsükli, 31
Spetsiaalsed pesutsükli ja lisavõimalused, 32
Hooldus ja korrashoid, 33
Veotsing, 34

LT Lietuviškai

Naudojimo instrukcijos

INDAPLOVĖ - Turinys

Naudojimo instrukcijos, 1
Svarbios saugos instrukcijos, 5-6-7
Pagalba, 10
Gaminio duomenys, 12
Montavimas, 35-36
Įrenginio aprašymas, 37
Valyta druska ir plovimo priemonės, 38
Indų į stalčių dėjimas, 39-40
Ploviklio ir indaplovės naudojimas, 41
Plovimo ciklai, 42
Specialūs plovimo ciklai ir parinktys, 43
Techninė priežiūra ir aptarnavimas, 44
Gedimų nustatymas ir šalinimas, 45

LV Latviešu valodā

Lietošanas instrukcija

TRAUKU MAZGĀJAMĀ MAŠĪNA - Saturs

Lietošanas instrukcijas, 1
Svarīgas norādes par drošību, 7-8
Palīdzība, 10
Datu lapa, 12
Uzstādīšana, 46-47
Ierīces apraksts, 48
Uzlabotais sāls un skalošanas līdzeklis, 49
Ievietošana statīvos, 50-51
Mazgāšanas līdzekļa un trauku mazgājamās mašīnas lietošana, 52
Mazgāšanas cikli, 53
Speciālie mazgāšanas cikli un opcijas, 54
Apkope un uzturēšana, 55
Traucējumu meklēšana, 56

يَبْرَع

AR

تعليمات التشغيل

ماكينة غسل الأطباق - المحتويات

تعليمات التشغيل، 1

تعليمات السلامة المهمة، 9-8

المساعدة، 10

التركيب، 57-58

وصف الجهاز، 59

الملح المكرر ومساعد الشطف، 60

تحميل الأرفف، 61-62

استخدام المنظف وغسالة الأطباق، 63

دورات الغسيل، 64







دورات الغسيل والخيارات الخاصة، 65

الرعاية والصيانة، 66

استكشاف الأخطاء وإصلاحها، 67



LEGENDA VAN DE SYMBOLEN/LEGENDĂ SIMBOLURI/SÜMBOLITE TÄHENDUS/ SIMBOLIŲ REIKŠMĒS/SIMBOLU SKAIDROJUMS/ زومرلا ريسفت

-  Waarschuwing/Avertissement/Hoiatus/Īspējimas/Brīdinājums/ ريذحت
-  Erdung/Legare la pământ/Maandamine/Īžeminimas/Zemējums/ ضيرأت
-  Elektrisch gevaar/Elektriohud/Elektros smūgio pavojus/Elektrisks apdraudējums/ ءابردك رطخ
-  Afval/Deșeuri/Jäätmekäitlus/Atliekos/Atkritumi/ تايافن
-  Milieubescherming/Protecția mediului/Keskkonna säästmine/Aplinkos apsauga/Vides aizsardzība/ ءئيابل ءي ام ح
-  Recycling/Reciclare/Ūbertöötlemine/Perdirbimas/Pārstrāde/ ريودت ءداع
-  Gebruik handschoenen/Kasutada kindaid/Mūvēti pirštines/Cimdu lietošana/ تازافقلا مدختسا

NL BELANGRIJKE VEILIGHEIDSINSTRUCTIES

 Lees deze instructies zorgvuldig door voor u het apparaat gebruikt. Ze bevatten belangrijke informatie betreffende een veilige installatie, veilig gebruik en onderhoud. Bewaar deze handleiding op een veilige plek voor toekomstige raadpleging. Indien u het apparaat verkoopt, weggeeft of verplaatst, dient u de handleiding bij het apparaat te bewaren.

Haal het apparaat uit de verpakking en controleer of het niet tijdens het transport is beschadigd. Indien het beschadigd is dient u contact op te nemen met de verkoper. Begin het installatieproces onder geen beding.

U dient de volgende voorzorgsmaatregelen te handhaven wanneer u uw vaatwasser gebruikt:

- Het apparaat dient te worden gebruikt om huishoudelijke vaat in te wassen, in navolging van de instructies in deze handleiding.
- Dit apparaat mag door kinderen van 8 jaar en ouder en personen met een beperkt fysiek, sensorisch, of mentaal vermogen of mensen die geen ervaring of kennis bezitten alleen worden bediend mits zij onder supervisie staan of instructies ontvangen van iemand die weet hoe het apparaat op een veilige manier moet worden gebruikt en begrijpt wat de betreffende gevaren zouden kunnen zijn. Kinderen mogen niet met het apparaat spelen.
- Kinderen zonder supervisie mogen het apparaat niet reinigen of onderhoud uitvoeren.
- Het apparaat mag niet buitenshuis worden geïnstalleerd, zelfs niet in overdekte toestand. Het is bijzonder gevaarlijk het apparaat bloot te laten staan aan regen en storm.

- Bewaar geen ontvlambaar materiaal dichtbij het apparaat.
- Het water in het apparaat is niet drinkbaar.
- Gebruik geen oplosmiddelen in het apparaat: ontploffingsgevaar!
- U mag de deur nooit open laten staan, aangezien u eroverheen zou kunnen struikelen.
- Plaats geen voorwerpen op de open deur en ga er niet op staan of zitten. Het apparaat zou voorover kunnen vallen.
- Het open apparaat kan alleen het gewicht dragen van het gevulde rek, als dit wordt uitgetrokken.
- Aan het einde van elke cyclus, voor u het apparaat reinigt, en als u onderhoud uitvoert, moet u de waterkraan dichtdraaien en de stekker uit het stopcontact halen. Schakel los van de elektriciteit indien het apparaat niet goed functioneert.
- Reparaties en technische wijzigingen mogen uitsluitend worden uitgevoerd door een gekwalificeerde technicus.
- Als u het apparaat loskoppelt van de elektriciteit dient u dit altijd te doen door de stekker uit het stopcontact te halen. Trek niet aan de kabel.
-  • Om gevaar voor snijwonden te voorkomen dient u speciale handschoenen te gebruiken tijdens het monteren van het apparaat.
- Tijdens het gebruik dient de toegang tot de wand aan de achterzijde zoveel mogelijk worden beperkt, bijvoorbeeld door het apparaat tegen de muur of een meubelstuk aan te duwen.
- Houd kinderen ver van verpakkingsmaterialen verwijderd. Verpakkingsmateriaal mag niet als speelgoed worden gebruikt.
- Kinderen mogen niet met het apparaat spelen.
- Bewaar vaatwasmiddel, glansspoelmiddel en onthardingszout buiten bereik van kinderen.
- Dit apparaat is alleen geschikt voor huishoudelijk gebruik.
- Dit apparaat mag niet worden gebruikt

totdat het installatieproces is voltooid.

AARDINGSINSTRUCTIES

- Dit apparaat moet worden geaard. In het geval van een verkeerde werking of defect, zal de aarding het risico van een elektrische schok beperken, door te zorgen voor een weg van de minste weerstand van de elektrische stroom. Dit apparaat beschikt over een kabel waarin een geleider zit voor de aarding van het apparaat en een geaarde stekker.
- De stekker moet in een geschikt stopcontact worden gestoken, dat is geïnstalleerd en geaard volgens alle lokale normen en wetgevingen.
- U mag geen verlengsnoeren, verloopstekkers of adapters gebruiken om het apparaat op de elektriciteit aan te sluiten.
-  • Een verkeerde aansluiting van de geleider van het aardingssysteem kan een elektrische schok als gevolg hebben.
- Controleer via een gekwalificeerde elektricien of de technische dienst als u twijfels heeft over de aarding van het apparaat. Breng geen wijzigingen aan op de bijgeleverde stekker indien deze niet geschikt is voor uw stopcontact. Laat een gekwalificeerde elektricien een geschikt stopcontact installeren.

JUIST GEBRUIK

- Er moet na de installatie een toegang worden verzekerd tot de uitschakeling van het apparaat (hoofdstekker).
 - Bij het laden van te wassen vaat:
- 1 - Plaats scherpe voorwerpen zo dat ze de deurafdichting niet kunnen beschadigen.
 - 2 - **WAARSCHUWING:** Messen en ander werkgerei met een scherpe punt moeten in de bestekkorf worden geplaatst met de punten/bladen naar beneden toe of in een horizontale stand met de scherpe zijde naar de achterzijde van het apparaat toe gericht.
- Gebruik alleen vaatwasmiddelen en glansspoelmiddelen geschikt voor een automatische vaatwasser.
 - **WAARSCHUWING:** Enkele vaatwasmiddelen zijn erg alkalisch. Ze kunnen bijzonder gevaarlijk zijn als ze worden doorgeslikt. Vermijd contact met huid en ogen en houd kinderen weg van de vaatwasser als de deur open is. Controleer of het vaatwasmiddelbakje leeg is na de wascyclus.
 -  • Als de voedingskabel beschadigd is, moet deze worden vervangen door de

fabrikant of door de servicedienst, of een vergelijkbare gekwalificeerde technicus, zodat gevaarlijke situaties worden voorkomen.

- Tijdens de installatie moet de stroomtoevoer niet gevaarlijk of uitzonderlijk gebogen of afgeplat zijn. Knoei niet met de bedieningsknoppen.
-  • Om het verpakkingsmateriaal te verwijderen moet u de lokale normen opvolgen, zodat verpakkingen kunnen worden hergebruikt.
- Gebruik de vaatwasser alleen voor zijn bedoelde functie.
- Het apparaat moet worden aangesloten op het waternet via een nieuwe slangenset. Oude slangensets dienen niet te worden hergebruikt.
- Het maximum aantal couverts staat aangegeven op het productblad.

MILIEUBESCHERMING

- Dit apparaat is vervaardigd uit materiaal dat kan worden hergebruikt. Afvalverwijdering moet plaatsvinden volgens de normen van de lokale gemeentereinigingsdienst. Voor u het apparaat weggooit dient u de voedingskabel af te snijden zodat het apparaat niet kan worden hergebruikt.
- Voor meer gedetailleerde informatie betreffende verwijderen en hergebruiken van dit apparaat dient u uw lokale reinigingsdienst te contacteren die zich bezig houdt met de gescheiden afvalverzameling, of de winkel waar u het apparaat gekocht heeft.

VERWIJDEREN VAN DE VERPAKKING

-  • De verpakking kan 100% worden hergebruikt, zoals aangegeven door het recycling symbool. De verschillende delen van de verpakking mogen niet in de omgeving worden gegooid, maar moeten worden verwijderd volgens de normen van de lokale reinigingsdienst.
-  • De Europese richtlijn 2012/19/EU betreffende afgedankte elektrische en elektronische apparatuur (AEEA) zegt dat huishoudapparaten niet met het normale huisvuil mogen worden meegegeven. Kapotte apparaten moeten apart worden opgehaald zodat de kosten voor hergebruik en recyclen van de materialen ervan kunnen worden geoptimaliseerd, terwijl tegelijkertijd schade aan atmosfeer en volksgezondheid worden voorkomen. Het symbool van de prullenbak met een kruis erdoorheen dat op alle apparaten terug te vinden is herinnert de eigenaren ervan dat de apparaten gescheiden dienen te

worden ingezameld. Veer verdere informatie betreffende het juiste verwijderen van huishoudelijke apparatuur kunnen eigenaren de betreffende reinigingsdienst contacteren of de lokale verkoper van huishoudelijke apparatuur.

ET OLULISED OHUTUSNÕUDED

 Enne seadme esimest kasutuskorda lugege juhised hoolikalt läbi, sest need sisaldavad olulist teavet seadme ohutu paigaldamise, kasutamise ja hoolduse kohta. Hoidke kasutusjuhend kindlas kohas, et seda vajaduse korral hiljem uuesti vaadata. Kui müüte seadme ära, annate selle ära või kui seade viiakse teise kohta, andke kindlasti see kasutusjuhend seadmega kaasa.

Eemaldage seadmelt kogu pakend ja veenduge, et seadmel ei ole transpordikahjustusi. Vastasel juhul katkestage paigaldustööd ja pöörduge edasimüüja poole.

 **Nõudepesumasina kasutamisel tuleb täita alljärgnevaid ohutusnõudeid:**

- See seade on mõeldud nõude pesemiseks kodumajapidamises vastavalt seadme kasutusjuhendi juhistele.
- Lapsed (vähemalt 8-aastased) ja isikud, kellel on vähenenud füüsilised või vaimsed võimed või vähesed kogemused ja oskused, tohivad sada seadet kasutada juhul, kui neile tagatud järelevalve või antud juhised seadme ohutuks kasutamiseks ning nad mõistavad seadme kasutamisest tuleneda võivaid ohte. Lapsed ei tohi seadmega mängida.
- Lapsed ei tohi seadet puhastada ega hooldada ilma täiskasvanu järelevalveta.
- Nõudepesumasinat ei tohi paigaldada välistingimustesse, isegi mitte katuse alla. Äärmiselt ohtlik on jätta nõudepesumasin vihma või tormi kätte.
- Ärge hoidke seadme lähedal kergsüttivaid materjale.
- Seadmes olev vesi ei kõlba joomiseks.
- Ärge kasutage seadmes lahusteid - plahvatusoht!
- Seadme ust ei tohi jätta lahti, sest vastasel juhul võib keegi selle otsa komistada.
- Ärge pange nõudesumasina avatud uksele esemeid ja ärge istuge või seiske nõudepesumasina lahtisele uksele, sest nõudepesumasin võib ette kukkuda.
- Nõudepesumasina lahtine uks talub ainult väljatõmmatud täis resti raskust.
- Iga tsükli lõpus ja enne seadme puhastamist või hooldamist või talitlushäire korral tuleb

veekraan kinni keerata ja pistik seinakontaktist välja tõmmata.

- Seadet tohivad remontida ja seadmele tehnilist hooldust teha ainult kvalifitseeritud tehnikud.
- Seadme pistiku välja tõmbamisel seinakontaktist tõmmake alati pistikust. Ärge tõmmake toitekaablist.
-  Rebindite vältimiseks kandke seadme kokku panemise ajal spetsiaalseid kaitsekindaid.
- Piirake sobivate vahendite abil juurdepääs seadme tagaseinale - paigaldage seade seinale lähedale või kasutage mööbliplaati.
- Hoidke pakkematerjalid lastele kättesaamatus kohas. Pakkematerjale ei tohi kasutada mängimiseks.
- Lapsed ei tohi seadmega mängida.
- Hoidke nõudepesu- ja loputusvahend ning sool lastele kättesaamatus kohas.
- See seade on mõeldud kasutamiseks ainult kodumajapidamises.
- Seadet ei tohi kasutada enne, kui selle paigaldamine on lõpetatud.

MAANDUSJUHISED

- See seade peab olema maandatud. Seadme talitlushäire või rikke korral vähendab maandus elektrilöögiohtu, tagades elektrivoolule kõige väiksema takistusega tee. See seade on varustatud toitekaabliga, millel on maandusjuht ja -pistik.
- Pistik tuleb ühendada sobivasse seinakontakti, mis on paigaldatud ja maandatud vastavalt kohalikele eeskirjadele ja määrustele.
- Seadme ühendamiseks vooluvõrku ei tohi kasutada pikendusjuhet, adaptereid ega adapterpistikuid.
-  Seadme maandusjuhi vale ühendamine võib põhjustada elektrilöögiohtu.
- Kui kahtlete, kas seade on nõuetekohaselt maandatud, konsulteerige kvalifitseeritud elektrikuga või hooldusesindajaga. Ärge muutke seadme pistikut, kui see ei sobi seinakontakti. Pöörduge kvalifitseeritud elektrikuga poole, kes paigaldab sobiva seinakontakti.

NÕUETEKOHANE KASUTAMINE

- Pärast seadme paigaldust peab olema tagatud juurdepääs selle pistikule, et vajadusel seade vooluvõrgust lahutada.
- Nõudepesumasina täitmisel nõudega:
 - 1 - pange teravad esemed nii, et need ei kahjusta ukse tihendit;
 - 2 - **HOIATUS:** pange noad ja teised terava otsaga köögitarvikud nuga-de-kahvlite korvi nii, et

otsad/lõiketerad on suunatud alla või pange need horisontaalselt, teravate otstega seadme tagakülje poole.

- Kasutage ainult automaatsõudepesumasina jaoks mõeldud nõudepesu- ja loputusvahendeid.
- **HOIATUS:** Mõned nõudepesuvahendid on tugevalt aluselised. Need võivad olla alla neelamise korral väga ohtlikud. Vältige kontakti nahaga ja silmadega ning hoidke lapsed eemal, kui nõudepesumasina uks on lahti. Kui pesutsüklil on lõppenud, veenduge, et nõudepesuvahendi sahtel on tühi.

 Ohu vältimiseks võib kahjustunud toitekaabli vahetada tootja või selle hoolduskeskus või sarnaselt kvalifitseeritud isik.

- Paigaldamise ajal tuleb vältida toitekaabli liigset painutamist või laiaks pressimist. Juhtimisnuppe ei tohi muuta.

 Pakkematerjalide kasutuselt kõrvaldamisel järgige kohalikke eeskirju, et tagada nende ümbertöötlemine.

- Kasutage nõudepesumasinat sihipäraselt.
- Seadme ühendamiseks veevõrguga tuleb kasutada komplekti kuuluvaid voolikuid. Kasutatud voolikuid ei tohi uuesti kasutada.
- Nõude maksimaalne arv on toodud tootelehel.

KESKKONNA SÄÄSTMINE

- See seade on valmistatud ümbertöödeldud või korduvkasutatavatest materjalidest. Seadme kasutuselt kõrvaldamisel tuleb järgida kohalikke jäätmekäitluseeskirju. Enne seadme kasutuselt kõrvaldamist lõigake selle toitekaabel läbi, et vältida seadme uuesti sisse lülitamist.
- Lisateavet selle toote käsitlemise ja kasutuselt kõrvaldamise kohta saate kohalikust omavalitsusest, kus tegeletakse jäätmekäitlusega või kauplustest, kust te seadme soetasite.

PAKENDI KASUTUSELT KÕRVALDAMINE

 Pakend on 100% ümbertöödeldav, mida tõendab pakendil olev ümbertöötlemise sümbol. Pakendi osi ei tohi paisata keskkonda, vaid need tuleb kasutuselt kõrvaldada vastavalt kohaliku omavalitsuse poolt sätestatud nõuetele.

 Vastavalt Euroopa Direktiivile 2012/19/EÜ, milles käsitletakse elektri- ja elektroonikaseadmete jäätmeid, ei tohi kodumajapidamisseadmeid visata olmeprügi hulka. Kasutuskõlbmatuks muutunud seadmed tuleb koguda eraldi, et optimeerida seadmes olevate materjalide korduvkasutamist

ja ümbertöötlemisega seonduvaid kulusid ning vältida seeläbi võimalikku kahju atmosfäärile ja inimeste tervisele. Lääbikriipsutatud prügikasti märk kõikidel toodetel tuleb seadme omanikule meelde tema kohustust koguda jäätmed eraldi. Lisateabe saamiseks kodumajapidamisseadmete nõuetekohase kasutuselt kõrvaldamise kohta pöörduge vastava riigiasutuse või seadme edasimüüja poole.

LT SVARBIOUS SAUGOS INSTRUKCIJOS

 Prieš naudojimą atidžiai perskaitykite instrukcijas, nes jose pateikta svarbi saugaus montavimo, naudojimo ir techninės priežiūros informacija. Šį naudojimo vadovą laikykite saugioje vietoje, kad bet kada prireikus galėtumėte juo naudotis. Įrenginį parduodant, atiduodant arba gabenant į kitą vietą, įsitinkite, kad kartu su indaplove perduodamas ir šis naudojimo vadovas.

Išimkite įrenginį iš pakuotės ir įsitinkite, kad jis nebuvo pažeistas transportavimo metu. Jeigu pastebėjote pažeidimų, susisiekite su pardavėju. Toliau nemontuokite indaplovės.

Naudodami indaplovę, laikykitės šių atsargumo priemonių

- Įrenginys skirtas naudoti indų plovimui buityje, laikantis šiame vadove pateiktų instrukcijų.
- Šį įrenginį gali naudoti 8 metų ir vyresni vaikai, taip pat asmenys, kurių fiziniai, jutimo arba protiniai gebėjimai sumažėję arba asmenys su patirties bei žinių trūkumu, jeigu jie yra prižiūrimi arba išmokyti saugiai naudoti prietaisą ir supranta kylančius pavojus. Įrenginys neskirtas žaisti vaikams.
- Įrenginio valymo ir naudotojo atliekamų techninės priežiūros darbų negali atlikti vaikai be suaugusiųjų priežiūros.
- Įrenginys negali būti naudojamas lauke, net ir po stogu. Galimybė vėjui ir lietai veikti įrenginį kelia labai didelį pavojų.
- Šalia įrenginio negalima laikyti degių medžiagų.
- Įrenginyje esantis vanduo nėra geriamasis vanduo.
- Nenaudokite tirpiklių prietaiso viduje: tai sukels sprogimo pavojų!
- Nepalikite atvirų įrenginio durų – kyla užkliuvimo pavojus.
- Ant atidarytų durelių negalima dėti pašalinių daiktų, taip pat negalima ant jų sėdėti arba stovėti, nes įrenginys gali apvirsti.

- Atidarytos indaplovės durelės gali išlaikyti tik ištraukto ir apkrauto padėklo svorį.
- Kiekvieną kartą baigus indų plovimo ciklą, taip pat prieš valant įrenginį arba atliekant jo techninę priežiūrą, būtina ištraukti laidą iš elektros maitinimo lizdo. Tai būtina padaryti ir įrenginio veikimo sutrikimo atveju.
- Remontą ir techninius pakeitimus gali atlikti tik kvalifikuotas specialistas.
- Išjungę įrenginį, visada ištraukite laidą iš elektros maitinimo lizdo. Netraukite laikydami už laido.



- Siekiant išvengti susižalojimo pavojaus, įrenginio montavimo metu reikia mūvėti tam skirtas pirštines.
- Įrenginio naudojimo metu prieiga prie jo galinės sienelės turi būti apribota: įrenginį rekomenduojama priglausti prie sienos arba baldų.
- Įrenginio pakuotės medžiagas laikyti vaikams nepasiekiamoje vietoje – jos neturi būti naudojamos žaidimui.
- Vaikams neturi būti leidžiama žaisti su įrenginiu.
- Ploviklį, skalavimo priemones ir druską laikykite vaikams nepasiekiamoje vietoje.
- Įrenginys skirtas tik naudojimui buityje.
- Įrenginį galima naudoti tik užbaigus jo montavimo darbus.

⚡ ĮŽEMINIMO INSTRUKCIJOS

- Šis įrenginys turi būti įžemintas. Sutrikus įrenginio veikimui arba jam sugedus, įžeminimas sumažina elektros smūgio riziką, elektros srovę nukreipdamas mažiausios varžos kryptimi. Šis įrenginys pateikiamas su maitinimo laidu, turinčiu įžeminimo laidą ir kištuką su įžeminimo jungtimi.
- Kištukas turi būti įjungtas į tinkamą maitinimo tinklo lizdą, kuris yra sumontuotas ir įžemintas laikantis visų vietos teisės aktų ir potvarkių.
- Ilgintuvai, adapteriai ir kištukų adapteriai negali būti naudojami įrenginio jungimui prie elektros tinklo.
- ⚡• Netinkamas įžeminimo laido prijungimas gali sukelti elektros smūgio pavojų.
- Jeigu abejojate, ar įrenginys yra tinkamai įžemintas, pasikonsultuokite su kvalifikuotu elektriku arba techninės priežiūros specialistu. Jeigu kartu su įrenginiu pateiktas kištukas netelpa į lizdą, jo keisti negalima. Tinkamą kištuką gali parinkti tik kvalifikuotas elektrikas.

TINKAMAS NAUDOJIMAS

- Sumontavus įrenginį turi būti užtikrinta išjungimo galimybė (prieiga prie pagrindinio

kištuko).

- Dėdami indus plovimui:
1 – Aštrius stalo įrankius arba kt. reikmenis sudėkite taip, kad jie nepažeistų durelių tarpiklio.

2 – **ISPĖJIMAS:** Peiliai ir kiti aštrūs reikmenys turi būti sudėti į stalo įrankių krepšelį nukreipiant jų viršūnes / ašmenis žemyn arba padėti horizontalioje padėtyje, aštrias kraštines nukreipiant nuo įrenginio priekinės dalies.

- Naudokite tik automatinėms indaplovėms skirtą ploviklį bei skalavimo priemones.

• **ISPĖJIMAS:** Kai kurie plovikliai yra stiprūs šarmai. Jie gali būti labai pavojingi nurijus. Venkite patekimo ant odos ir į akis; laikykite vaikus atokiau, kai yra atidaryta indaplovė. Pasibaigus plovimo ciklui, patikrinkite, ar ploviklio talpykla yra tuščia.



• Jeigu yra pažeistas maitinimo laidas, siekiant išvengti pavojaus, jį turi pakeisti gamintojas, jo paskirtas techninės priežiūros atstovas arba atitinkamą kvalifikaciją turintis asmuo.

- Montuojant negalima maitinimo laido pernelyg sulenkti arba per daug ištiesti. Nekeiskite valdymo parametrų.



• Šalindami bet kokias pakavimo medžiagas, laikykitės vietos teisės aktų nuostatų taip, kad pakuotė būtų panaudota pakartotinai.

- Naudokite indaplovę tik pagal paskirtį.
- Įrenginys turi būti prijungtas prie vandentiekio naudojant naują žarnų komplektą. Seni žarnų komplektai neturi būti naudojami pakartotinai.
- Didžiausias indų komplektų skaičius nurodytas gaminio lape.



APLINKOS APSAUGA

• Šis įrenginys buvo pagamintas iš perdirbamų arba pakartotinio naudojimo medžiagų. Atidavimas į metalo laužą turi būti atliekamas laikantis vietos atliekų tvarkymo reikalavimų. Prieš atiduodami į metalo laužą, įsitinkite, kad maitinimo laidas yra nupjautas ir kad prietaisas negalės būti naudojamas pakartotinai.

- Dėl išsamesnės informacijos apie šio gaminio perdirbimą kreipkitės į vietos valdžios instituciją, atsakingą už buitines technikos atliekų surinkimą, arba parduotuvę, kurioje pirkote įrenginį.



PAKUOTĖS UTILIZAVIMAS

- Pakuotė gali būti visiškai perdirbta – tai patvirtina perdirbimo simbolis. Įvairios kitos pakuotės dalys neturi patekti į aplinką, tačiau turi būti utilizuotos laikantis vietos valdžios reglamentų.

 •Europos Sąjungos direktyvoje 2012/19/ES, susijusioje su elektros ir elektroninės įrangos atliekomis (EEIŲA), teigiama, kad buitiniai įrenginiai neturi būti šalinami naudojant įprastą kietųjų buitinių atliekų tvarkymo ciklą. Išrinkti įrenginiai turėtų būti sukaupiami atskirai, siekiant pagerinti pakartotinio panaudojimo ir indaplovės viduje esančių medžiagų perdirbimo išlaidas bei užkirsti kelią žalai aplinkai bei visuomenės sveikatai. Perbrauktos šiukšliadėžės simbolis, vaizduojamas ant įrenginių, primena jų savininkams įsipareigojimus, susijusius su buitinės technikos atliekų atskiru surinkimu. Dėl papildomos informacijos, susijusios su tinkamu buitinių įrenginių šalinimu, galite kreiptis į atitinkamą valdžios instituciją arba vietos įrenginių pardavimo atstovą.

LV SVARĪGAS DROŠĪBAS NORĀDES

 Pirms lietošanas rūpīgi izlasiet norādes, jo tās iekļauj svarīgu informāciju par drošu uzstādīšanu, izmantošanu un apkopi. Glabājiet šo lietošanas instrukciju drošā vietā turpmākām uzziņām. Ja ierīce tiek pārdota, atdota vai pārvietota, nodrošiniet, lai tās komplektā tiktu iekļauta šī instrukcija.

Atbrīvojiet ierīci no visa iesaiņojuma un pārliecinieties, ka pārvadāšanas laikā tā nav bojāta. Bojājumu gadījumā sazinieties ar mazumtirgotāju un neturpiniet uzstādīšanas procesu.

 **Izmantojot trauku mazgājamo mašīnu, ievērojiet turpmāk norādītos drošības pasākumus.**

- Ierīce jāizmanto mājsaimniecības fajansa trauku mazgāšanai saskaņā ar šīs instrukcijas norādēm.
- Šo ierīci drīkst izmantot bērni no astoņu gadu vecuma un personas ar pavājinātām fiziskajām, maņu vai garīgajām spējām vai pieredzes un zināšanu trūkumu, ja tām tiek nodrošināta atbilstoša pārraudzība vai sniegtas norādes par ierīces drošu izmantošanu un tās saprot saistītos draudus. Bērni nedrīkst spēlēt ar šo ierīci.
- Tīrīšanu un apkopi, ko parasti veic lietotājs, nedrīkst veikt bērni bez uzraudzības.
- Ierīci nedrīkst uzstādīt ārā, pat slēgtās zonās. Ļoti bīstami ir atstāt iekārtu apstākļos, kur tā tiek pakļauta lietuse un vētras iedarbībai.
- Neglabājiet ierīces tuvumā viegli uzliesmojošus materiālus.
- Ūdens, kas ir ierīcē, nav dzerams.

- Nelietojiet ierīcē šķīdinātājus: eksplozijas risks!
- Durvis nedrīkst atstāt atvērtā pozīcijā, lai neradītu pakļūšanas risku.
- Uz atvērtajām durvīm nedrīkst atbalstīt nekādus priekšmetus un uz tām nedrīkst arī sēdēt vai stāvēt, jo ierīce var gāzties uz priekšu.
- Atvērtas ierīces durvis var atbalstīt vienīgi ar pilnībā izvilktu statīva svaru.
- Katra cikla beigās un pirms ierīces tīrīšanas apkopes darbu veikšanas nolūkos ir jāizver ūdens padeves krāns un kontaktdakša jāatslēdz no kontaktlīdziņa; atvienošana jāveic arī jebkuras disfunkcijas gadījumā.
- Remontdarbus un tehniskās izmaiņas drīkst veikt tikai kvalificēts tehniskais speciālists.
- Atslēdzot ierīci, vienmēr izvelciet kontaktdakšu no strāvas līdziņa. Nevelciet aiz kabeļa.



- Lai nesavainotos, ierīces montāžas laikā jāizmanto īpaši cimdi.
- Lietošanas laikā ir pienācīgi jāierobežo piekļuve aizmugures sienai, piemēram, novietojot ierīci pie sienas vai kādas mēbeles malas.
- Iesaiņojuma materiālus glabājiet bērniem nepieejamā vietā, tos nedrīkst izmantot kā rotaļlietas.
- Bērniem nedrīkst ļaut spēlēt ar šo ierīci.
- Mazgāšanas līdzekli, skalošanas līdzekli un sāli glabājiet bērniem nepieejamā vietā.
- Ierīce ir paredzēta tikai izmantošanai mājsaimniecībā.
- Ierīci nedrīkst darbināt pirms uzstādīšanas procesa pabeigšanas.

NORĀDĪJUMI PAR ZEMĒŠANU

- Šī ierīce ir jāiezemē. Disfunkcijas vai atteices gadījumā zemējums mazina elektrošoka gūšanas risku, nodrošinot mazākās pretestības ceļu elektriskajai strāvai. Šīs ierīces vadam ir aprīkojuma zemējuma vadītājs un zemējuma spraudnis.
- Spraudnis ir jāpieslēdz atbilstoši izejai, kas ir uzstādīta un iezemēta atbilstoši visiem vietējiem noteikumiem un rīkojumiem.
- Ierīces pievienošanai pie izejas nedrīkst izmantot pagarinātājvadu, adapterus un pārveides spraudņus.
-  Nepareizs aprīkojuma zemējuma vadītāja savienojums var radīt elektrošoka gūšanas risku.
- Ja šaubāties, vai ierīce ir pareizi iezemēta, lūdziet to pārbaudīt kvalificētam elektriķim.

vai servisa pārstāvim. Nepārveidojiet ierīci pievienoto kontaktdakšu, ja tā neatbilst izejai. Palūdziet kvalificētam elektriķim uzstādīt pareizu izeju.

PAREIZA LIETOŠANA

- Pēc uzstādīšanas jānodrošina piekļuve ierīces atvienošanai (ar galveno kontaktdakšu).
- Mazgājamo priekšmetu ievietošana.
- 1. Asus priekšmetus novietojiet tā, lai tie nesabojātu durvju blīvējumu.
- 2. **BRĪDINĀJUMS!** Naži un citi piederumi ar asiem galiem jāievieto piederumu grozā ar smailajiem galiem/asmeņiem uz leju vai horizontālā pozīcijā tā, lai asais gals būtu vērsts prom no ierīces priekšpuses.
- Lietojiet tikai automātiskajai trauku mazgājamajai mašīnai paredzētos tīrīšanas līdzekļus un skalošanas piedevas.
- **BRĪDINĀJUMS!** Daži trauku mazgājamās mašīnas mazgāšanas līdzekļi ir ļoti sārmaini. Norīšanas gadījumā tie var būt ļoti bīstami. Nepieļaujiet to saskari ar ādu un acīm un neļaujiet bērniem atrasties pie trauku mazgājamās mašīnas, kad tās durvis ir atvērtas. Pēc mazgāšanas cikla pabeigšanas pārbaudiet, vai mazgāšanas līdzekļa trauks ir tukšs.

- ⚡ Ja padeves vads ir bojāts, lai izvairītos no riska, tas jānomaina ražotājam, tā apkopes pārstāvim vai līdzīgas kvalifikācijas personai.
- Uzstādīšanas laikā strāvas vadu nedrīkst pārmērīgi vai bīstami saliekt vai saspiest. Neveiciet nekādas vadības elementu izmaiņas.
- ♻️ • Likvidējot iesaiņojuma materiālus, ievērojiet vietējos tiesību aktus, lai iesaiņojumu varētu izmantot atkārtoti.
- Trauku mazgājamo mašīnu izmantojiet tikai paredzētajiem nolūkiem.
- Ierīce ir jāpievieno ūdens padevei, izmantojot jaunus šļūteņu komplektus. Vecos šļūteņu komplektus nedrīkst izmantot atkārtoti.
- Maksimālais ēdamrīku komplektu skaits ir norādīts izstrādājuma lapā.

VIDES AIZSARDZĪBA

- Šī ierīce ir izgatavota no pārstrādājama vai atkārtoti izmantojama materiāla. Nodošana metāllūžņos jāveic saskaņā ar vietējiem atkritumu likvidācijas noteikumiem. Pirms nodošanas metāllūžņos nogrieziet strāvas vadu, lai ierīci nevarētu izmantot atkārtoti.
- Lai iegūtu papildinformāciju par to, kā rīkoties ar šo izstrādājumu un to pārstrādāt, sazinieties ar vietējām varas iestādēm, kas nodarbojas ar atsevišķo atkritumu savākšanu, vai veikalu, kurā iegādājāties ierīci.

IESAIŅOJUMA IZMEŠANA

♻️ • Iesaiņojums ir 100% pārstrādājams (to apstiprina pārstrādes simbols). Iesaiņojuma dažādās daļas nedrīkst izmest apkārtējā vidē, bet tās ir jāutilizē saskaņā ar pašvaldības noteikumiem.

⚡ • Eiropas Direktīva Nr. 2012/19/ES par elektrisko un elektronisko iekārtu atkritumiem (EEIA) noteic, ka sadzīves ierīces nedrīkst likvidēt, izmantojot parasto pilsētas cieto atkritumu savākšanas ciklu. Izlietotās ierīces ir jāsavāc atsevišķi, lai optimizētu iekārtas materiālu atkārtotās izmantošanas un pārstrādes izmaksas un novērstu iespējamo kaitējumu atmosfērai un sabiedrības veselībai. Uz visiem izstrādājumiem redzamais pārsvītrotās atkritumu tvertnes simbols atgādina īpašniekiem par viņu pienākumiem saistībā ar atsevišķo atkritumu savākšanu. Lai iegūtu papildinformāciju par sadzīves ierīču pareizu likvidēšanu, īpašnieki var sazināties ar attiecīgo valsts iestādi vai ierīču vietējo izplatītāju.

- هذا الجهاز مصنع من مادة قابلة لإعادة التدوير أو إعادة الاستخدام. يجب التخلص من الجهاز وفقاً للوائح المحلية الخاصة بالتخلص من النفايات. قبل التخلص من الجهاز، تأكد من قطع السلك الرئيسي حتى لا يعاد استخدام الجهاز.
- لمزيد من المعلومات التفصيلية حول التعامل مع المنتج وإعادة تدويره، اتصل بالسلطات المحلية التي تتعامل مع جمع النفايات وفصلها أو مع المتجر الذي اشتريته منه الجهاز.

التخلص من العبوة

♻️ • يمكن إعادة تدوير العبوة بنسبة 100% ويتم التأكيد على ذلك بوضع رمز إعادة التدوير. يجب عدم بعثرة أجزاء العبوة المختلفة في البيئة بل يجب التخلص منها حسب لوائح السلطات المحلية.

⚡ • ينص التوجيه الأوروبي رقم EU/2012/19 بشأن نفايات الأجهزة الكهربائية والإلكترونية (WEEE) على أنه لا يجوز التخلص من الأجهزة المستخدمة في المنزل من خلال استخدام دورة التخلص من نفايات المواد الصلبة العادية بالمناطق الحضرية. يجب جمع المواد المستهلكة معاً منفصلاً بهدف ترشيد تكلفة إعادة استخدام المواد الداخلة في الجهاز وترشيد تكلفة إعادة تدويرها وفي الوقت نفسه الحيلولة دون حدوث الأضرار المحتملة على البيئة المحيطة والصحة العامة. يذكر رمز صندوق القمامة الذي تتخلله علامة الخطأ والموضح على جميع المنتجات المالكين بالتزاماتهم المتعلقة بالفصل بين النفايات المجمعة لمزيد من المعلومات حول التخلص من الأجهزة المستخدمة في المنزل، يمكن للمالكين الاتصال بالهيئة العامة المعنية أو بالوكيل المحلي للجهاز.

AR تعليمات السلامة المهمة

⚠️ قبل الاستخدام، اقرأ التعليمات قراءة متأنية حيث إنها تشتمل على معلومات مهمة حول الإجراءات الأمانة للتركيب والاستخدام والصيانة. احتفظ بدليل التعليمات هذا في مكان آمن للرجوع إليه مستقبلاً. في حالة بيع الجهاز أو إهدائه أو نقله، تأكد من إرفاق الدليل مع الجهاز.

أخرج الجهاز من العبوة وتأكد من عدم تعرضه للتلف أثناء النقل وإن اكتشفت تعرضه للتلف فعليك الاتصال ببائع التجزئة وعليك عدم الاستمرار في عملية التركيب.

⚠️ عند استخدام غسالة الأطباق، اتبع الاحتياطات الواردة أدناه:

- يجب استخدام الجهاز في غسل الأنية المنزلية وفقاً للتعليمات الواردة في هذا الدليل.
- يمكن استخدام هذا الجهاز من قبل الأطفال من عمر 8 سنوات فما فوق ومن قبل أشخاص يعانون من مشكلات بسيطة بدنية أو حسية أو عقلية أو من قبل أشخاص لديهم خبرة ومعرفة قليلة وذلك شريطة أن يتلقوا الإشراف والتعليمات الخاصة بالاستخدام الآمن للجهاز وأن يتفهموا المخاطر المحتملة لهذا الاستخدام. يجب منع الأطفال من العبث بالجهاز.
- يجب منع الأطفال من القيام بالتنظيف وصيانة المستخدم إلا في وجود إشراف معهم.
- يجب عدم تركيب الجهاز بالمناطق الخارجية حتى وإن كان في مناطق مغطاة. حيث إن ترك الجهاز عرضة للأمطار والعواصف يعد أمراً بالغ الخطورة.
- لا تخزن مواد قابلة للاشتعال بالقرب من الجهاز.
- المياه التي بالجهاز غير صالحة للشرب.
- لا تستخدم المذيبات داخل الجهاز: تجنباً للانفجار!
- يجب عدم ترك الباب مفتوحاً تجنباً للانزلاق.
- لا تترك أشياء على الباب المفتوح أو تجلس عليه أو تستند إليه لأن هذا قد يتسبب في قلب الجهاز للأمام.
- لا يتحمل باب الجهاز أثناء الفتح سوى وزن الرف محملاً أثناء السحب للخارج.
- يجب قفل صنوبر إمداد المياه ويجب نزع القابس من المقبس الكهربائي في نهاية كل دورة وقبل تنظيف الجهاز لإجراء أي أعمال صيانة كما يجب فصله في حال حدوث خلل وظيفي.

يجب عدم إجراء الإصلاحات والتعديلات الفنية إلا من قبل فني مؤهل.

- عند فصل الجهاز، عليك دوماً فصله من مقبس التيار الرئيسي. لا تقم بسحب الكبل.
- لتجنب مخاطر التمزق، يجب استخدام قفازات خاصة أثناء تجميع الجهاز.
- أثناء الاستخدام، يجب الحد من الوصول إلى الجدار الخلفي باستخدام وسيلة منع دائمة مثل تقريب الجهاز من الجدار أو من قطعة أثاث.
- احتفظ بمواد العبوة بعيدة عن متناول الأطفال، فلا يجب استخدامها كدمية.
- يجب عدم السماح للأطفال بالعبث بالجهاز.
- قم بتخزين المنظف ومساعد الشطف والملح بعيداً عن متناول الأطفال.

- الجهاز مخصص للاستخدام المنزلي فقط.
- لا يمكن تشغيل الجهاز إلا بعد اكتمال عملية التركيب.

⚡ تعليمات التأريض

- يجب تأريض هذا الجهاز. في حال وجود خلل وظيفي أو عطل، يقلل التأريض من مخاطر حدوث صدمة كهربية عن طريق توفير مسار بأقل درجة مقاومة للتيار الكهربائي. هذا الجهاز مزود بسلك يشتمل على موصل تأريض أجهزة ومقبس تأريض.
- يجب توصيل المقبس في المأخذ المناسب الذي يتم تركيبه وتأريضه وفقاً لجميع القوانين والنظم المحلية.
- عند توصيل الجهاز بالمأخذ، يجب عدم استخدام سلك توصيل أو محولات أو مقابس تحويل.
- يمكن أن يتسبب توصيل موصل تأريض الأجهزة توصيلاً غير صحيح في حدوث صدمة كهربية.
- تحقق من كهربائي مؤهل أو مندوب خدمة إذا راودك شك في عدم تأريض الجهاز تأريضاً صحيحاً. لا تقم بتعديل المقبس المرفق مع الجهاز إن لم يكن يتناسب مع المأخذ. بل اطلب من كهربائي مؤهل تركيب مأخذ مناسب.

الاستخدام الصحيح

- يجب التأكد من توفر إمكانية وصول تتيح فصل الجهاز (من المقبس الرئيسي) بعد التركيب.
- عند تحميل الأشياء لغسلها:
- 1 - ضع الأشياء الحادة بحيث يكون من المستبعد اقترابها من سداة الباب وإلحاق ضرر به؛
- 2 - تحذير: يجب تحميل السكاكين وغيرها من الأدوات الحادة في سلة السكاكين بحيث تكون الطرف الحاد/النصل متجهاً لأسفل أو تثبيتها في وضع أفقي مع جعل أطرافها الحادة متجهة للداخل بعيداً عن مقدمة الجهاز. لا تستخدم سوى المنظفات وإضافات الشطف المصممة لغسالات الأطباق الآلية.
- تحذير: بعض منظفات غسالات الأطباق تكون شديدة القلوية. والمواد القلوية تكون شديدة الخطورة عند بلعها. تجنب التلامس مع الجلد والعينين واحرص على إبعاد الأطفال عن غسالة الأطباق عندما يكون بابها مفتوحاً. تأكد من تفريغ وعاء المنظف بعد الانتهاء من دورة الغسيل.

⚡ عند تلف سلك الإمداد، يجب استبداله من قبل الجهة المصنعة أو وكيل خدماتها أو من قبل شخص مؤهل تأهيلاً مماثلاً وذلك لتجنب الخطر.

• أثناء التركيب، يجب عدم ثني أو تسطيح مصدر إمداد الطاقة بصورة مفرطة أو خطيرة. تجنب العبث بعناصر التحكم.

♻️ • للتخلص من مواد العبوة، اتبع التشريعات المحلية فقد تكون مواد العبوة قابلة لإعادة الاستخدام.

- لا تستخدم غسالة الأطباق إلا للغرض المصممة من أجله.
- يجب توصيل الجهاز بمصدر مياه رئيسي باستخدام مجموعات خرطوم جديدة. يجب عدم إعادة استخدام مجموعات الخرطوم القديمة.
- الحد الأقصى لإعدادات المكان موضح في صحيفة المنتج.

NL Service

Voordat u de Servicedienst inschakelt:

- Dient u te controleren of u de storing zelf kunt oplossen (*zie Storingen en Oplossingen*).
- Start het programma opnieuw om te controleren of het probleem is opgelost.
- Als dit niet het geval is dient u de erkende Technische Servicedienst in te schakelen.

Wendt u nooit tot niet erkende technici.

U dient door te geven:

- het type storing;
- het model van het apparaat (Mod.);
- het serienummer (S/N).

Deze informatie bevindt zich op het typeplaatje op het apparaat (*zie Beschrijving van het apparaat*).

ET Tehniline tugi

Enne kui pöördute tehnilise toe poole:

- proovige lahendada probleem veaotsingus toodud juhiste abil (*vt "Veaotsing"*);
- käivitage programm uuesti - probleem võib kaduda iseenesest;
- probleemi püsimisel pöörduge volitatud hoolduskeskuse poole.

Ärge kasutage kunagi volitust mitteomavate tehnikute teenuseid.

Tehnilise toe poole pöördudes on vaja edastada järgmine teave

- talitlushäire tüüp;
- seadme mudeli number (Mod.);
- seadme seerianumber (S/N).

Vastavad andmed leiate seadme andmeplaadilt (*vt "Seadme kirjeldus"*).

LT Pagalba

Prieš kreipdamiesi į pagalbą:

- patikrinkite, ar galima problemą pašalinti naudojantis Gedimų nustatymo ir šalinimo rekomendacijomis (*žr. skyrių Gedimų nustatymas ir šalinimas*);
- iš naujo paleiskite programą, kad įsitikintumėte, ar problema išliko;
- jeigu problema išliko, kreipkitės į įgaliotąjį techninės priežiūros centrą.

Niekada nesinaudokite neįgaliotųjų specialistų paslaugomis.

Pasiruoškite šią informaciją:

- gedimo tipas;
- įrenginio modelis (mod.);
- serijos Nr. (S/N).

Šią informaciją rasite ant prie įrenginio pritvirtintos duomenų lentelės (*žr. skyrių Įrenginio aprašymas*).

LV Palīdzība

Pirms sazināties ar palīdzības dienestu

- Pārbaudiet, vai problēmu var novērst, izmantojot traucējumu meklēšanas instrukciju (*skatiet sadaļu Traucējumu meklēšana*).
- Restartējiet programmu, lai pārbaudītu, vai problēma ir novērsta.
- Ja problēma joprojām pastāv, sazinieties ar pilnvarotu tehniskās palīdzības dienestu.

Nekad neizmantojiet nepilnvarotu tehnisko speciālistu pakalpojumus.

Lūdzu, sniedziet šādu informāciju:

- disfunkcijas veids;
- ierīces modeli (Mod.);
- sērijas numurs (S/N).

Šo informāciju var atrast uz ierīces datu plāksnītes (*skatiet ierīces aprakstu*).

AR الخدمة

- قبل الاتصال بالمساعدة:
- افحص فيما إذا كان بالإمكان حل المشكلة باستخدام دليل استكشاف المشاكل وحلها (أنظر استكشاف المشاكل وحلها).
 - أعد تشغيل البرنامج للفحص فيما إذا تم حل المشكلة.
 - إذا بقيت المشكلة، اتصل بخدمة المساعدة التقنية.

لا تطلب مساعدة فني غير مؤهل أبداً.

الرجاء أخذ بعين الاعتبار المعلومات التالية:

- نوع الخلل.
 - طراز الجهاز (Mod.).
 - الرقم التسلسلي (S/N).
- يمكن العثور على هذه المعلومات في لوحة بيانات الجهاز (أنظر وصف الجهاز).

NL Productkaart

Productkaart	
Merk	WHIRLPOOL
Model	ADP 201
Beladingscapaciteit in standaard couverts (1)	10
Energie-efficiëntieklasse op een schaal van A+++ (laag gebruik) tot D (hoog gebruik)	A+
Jaarlijks energieverbruik in kWh (2)	237
Energieverbruik van de standaard wascyclus in kWh	0.83
Energieverbruik in de off-modus in W	0.5
Energieverbruik in de aan-modus in W	5.0
Jaarlijks waterverbruik in liters (3)	2800
Droogeffectiviteit op een schaal van G (minimale effectiviteit) tot A (maximale effectiviteit).	A
Tijdsduur van het standaardprogramma in minuten	180
Tijdsduur van de aan-modus in minuten	12
Geluidsniveau in dB(A) re 1 pW	51
Inbouwmodel	Nee
N.B.	
1) De informatie op het energielabel en de productkaart is gebaseerd op de standaardwascyclus. Dit programma is geschikt om normaal vervuild vaatwerk te wassen en is het meest efficiënte programma wat betreft water- en energieverbruik. De standaardwascyclus correspondeert met de Eco-cyclus.	
2) Gebaseerd op 280 standaard wascycli met gebruik van koud water en het energieverbruik in de aan- en uit-modus. Het werkelijke energieverbruik is afhankelijk van de manier waarop het apparaat wordt gebruikt.	
3) Gebaseerd op 280 standaard wascycli. Het werkelijke waterverbruik is afhankelijk van de manier waarop het apparaat wordt gebruikt.	

ET Tootekirjeldus

Tootekirjeldus	
Tarnija nimi või kaubamärk	WHIRLPOOL
Tarnija mudelitähis	ADP 201
Nimivõimsus standardse asukoha seadistuses (1)	10
Energiaühikute klass skaalal A+++ (suurim energiaühikute) kuni D (väiksem energiaühikute)	A+
Aastane energiatarve kWh (2)	237
Standardse puhastustsükli energiatarve kWh	0.83
Standardse tsükli väljalülitatud režiimi energiatarve kWh	0.5
Standardse tsükli sisselülitatud režiimi energiatarve kWh	5.0
Aastane veetarve liitrites (3)	2800
Kuivatustõhususe klass skaalal A (suurim energiaühikute) kuni G (väiksem energiaühikute)	A
Standardse puhastustsükli programmi kestus minutites	180
Sisselülitatud režiimi kestus minutites	12
Õhumüra tase dB(A) Re 1 pW	51
Sisseehitatav mudel	Ei
1) Sildi ja kaardi andmed kehtivad standardse puhastustsükli korral. See programm sobib tavaliselt määratud lauanõude puhastamiseks ning on energia- ja veekulu seisukohast kõige tõhusam.	
2) Põhineb 280 standardse külma veetäite ja väikese võimsusrežiimiga puhastustsükliil. Tegelik energiatarve oleneb seadme kasutusviisist.	
3) Põhineb 280 standardse puhastustsükliil. Tegelik energiatarve oleneb seadme kasutusviisist.	

LT Gaminio vardinių parametru lentelė

Gaminio vardinių parametru lentelė	
Tiekėjo pavadinimas arba prekės ženklas.	WHIRLPOOL
Tiekėjo modelio identifikatorius	ADP 201
Nominali talpa, esant standartiniams vietos nustatymams (1)	10
Energijos sunaudojimo klasė diapazone nuo A+++ (mažai sunaudojama) iki G (daug sunaudojama)	A+
Energijos sunaudojimas per metus, kWh (2)	237
Energijos sunaudojimas vykdant standartinę plovimo programą, kWh	0.83
Energijos sunaudojimas išjungtame režime vykdant standartinę programą, kWh	0.5
Energijos sunaudojimas „palikta įjungta“ režime vykdant standartinę programą, kWh	5.0
Vandens sunaudojimas per metus litrais (3)	2800
Džiovinimo efektyvumo klasė diapazone nuo G (mažiausias efektyvumas) iki A (didžiausias efektyvumas)	A
Standartinės plovimo programos trukmė minutėmis	180
Režimo „palikta įjungta“ trukmė minutėmis	12
Ore sklindančio triukšmo lygis dB(A) Re 1 pW	51
Įmontuojamas modelis	Ne
<p>1) Etiketėje ir gaminio kortelėje pateikiama informacija atitinka standartines plovimo programas, pritaikytas plauti normaliai užterštus valgomuosius reikmenis; jos yra pačios efektyviausios programos energijos ir vandens sunaudojimo atžvilgiu.</p> <p>2) Remiantis 280 standartinių plovimo ciklu, kuriems naudojamas šaltas vanduo ir nustatomi mažiau energijos naudojančys režimai. Tikrasis energijos sunaudojimas priklausys nuo prietaiso naudojimo pobūdžio.</p> <p>3) Remiantis 280 standartinių plovimo ciklu. Tikrasis energijos sunaudojimas priklausys nuo prietaiso naudojimo pobūdžio.</p>	

LV Datu lapa

Datu lapa	
Piegādātāja nosaukums vai tirdzniecības marka.	WHIRLPOOL
Piegādātāja modeļa identifikators	ADP 201
Nominālā jauda ierastajos apstākļos (1)	10
Elektroenerģijas efektivitātes klase uz skalas no A+++ (zems patēriņš) līdz D (augsts patēriņš)	A+
Elektroenerģijas patēriņš gadā, skaitot kWh (2)	237
Elektroenerģijas patēriņš pie standarta mazgāšanas cikla, skaitot kWh	0.83
Elektroenerģijas patēriņš izslēgtajā režīmā pie standarta cikla, skaitot kWh	0.5
Elektroenerģijas patēriņš gaidīšanas režīmā pie standarta cikla, skaitot kWh	5.0
Ūdens patēriņš gadā litros (3)	2800
Žāvēšanas efektivitātes klase uz skalas no G (minimālā efektivitāte) līdz A (maksimālā efektivitāte)	A
Standarta mazgāšanas ciklam paredzētais programmas laiks minūtēs	180
Gaidīšanas režīma ilgums minūtēs	12
Gaisa radītā akustiskā trokšņa līmenis dB(A) Re 1 pW	51
Iebūvētais modelis	Nē
<p>1) Informācija, kura ir norādīta uz etiķetes un speciālajām zīmēm, attiecas uz standarta mazgāšanas ciklu, un šī programma ir piemērota, lai mazgātu vidēji netīrus traukus, un tās ir visefektīvākās programmas gan attiecībā uz elektroenerģijas, gan ūdens patēriņu.</p> <p>2) Pamatā ir 280 standarta mazgāšanas cikli, kuru laikā tiek izmantots aukstā ūdens papildījums, un tiek ietaupīti ekonomiskie elektroenerģijas patēriņa režīmi. Faktiskais elektroenerģijas patēriņš būs atkarīgs no tā, kā tiks izmantota šī veļas mašīna.</p> <p>3) Pamatā ir 280 standarta mazgāšanas cikli. Faktiskais elektroenerģijas patēriņš būs atkarīgs no tā, kā tiks izmantota šī veļas mašīna.</p>	

⚠ Als u het apparaat verplaatst, moet u het verticaal houden; is dit niet mogelijk, dan moet u het naar achteren kantelen.

Hydraulische aansluitingen

⚠ Aanpassingen aan het hydraulisch systeem met het oog op de installatie mogen alleen door erkende technici worden uitgevoerd.

De buizen voor de toevoer en afvoer van het water kunnen zowel naar rechts als naar links worden gericht om een optimale installatie te bekomen.

De buizen mogen niet gekneld of gebogen zitten door de afwasautomaat.

Aansluiting van de buis voor de watertoevoer

- Aansluiting op een koud- of warmwaterkraan van 3/4" gas (max. 60°C).
- Laat het water lopen tot het compleet helder is.
- Draai de toevoerbuus goed vast en open de kraan.

⚠ Als de toevoerbuus niet lang genoeg is, dient u zich te wenden tot een speciaalzaak of tot een erkende monteur (*zie Service*).

⚠ De waarde van de waterdruk moet in de tabel met de technische gegevens vermeld staan; is dat niet zo, dan werkt de afwasautomaat mogelijk niet correct.

⚠ Zorg ervoor dat de buis niet gebogen of samengedrukt wordt.

Aansluiting van de buis op de waterafvoer

Sluit de afvoerbuus aan op een afvoerleiding met een minimale doorsnede van 2 cm. (A)

Het aanhechtingspunt van de afvoerbuus moet zich op een hoogte tussen 40 en 80 cm van de vloer of het steunvlak van de afwasautomaat bevinden.

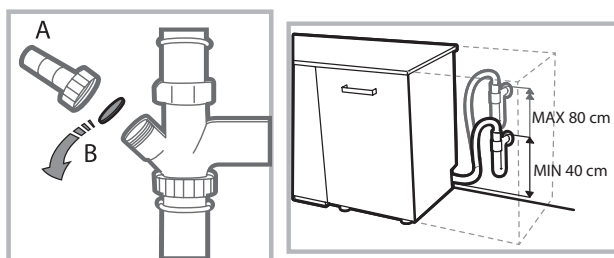

Voordat u de waterafvoerbuus aansluit op de sifon van de wasbak, moet u de plastic dop (B) verwijderen.

Lekkagebeveiliging

Om lekkages te voorkomen, is de afwasautomaat:

- voorzien van een systeem dat de watertoevoer onderbreekt in geval van storingen of lekkages van binnenuit.

Enkele modellen zijn verder voorzien van een aanvullend beveiligingsmechanisme **New Acqua Stop**, dat lekkages ook voorkomt in geval van breuk in de toevoerbuus.



BELANGRIJK: GEVAARLIJKE SPANNING!

De toevoerbuus mag in geen geval worden doorgesneden; hij bevat onderdelen die onder spanning staan.

Elektrische aansluiting

Voordat u de stekker in het stopcontact steekt, moet u zich ervan verzekeren dat:

- het stopcontact **geaard is**  en voldoet aan de geldende normen;
- het stopcontact geschikt is voor het maximale vermogen van het apparaat. Dit vermogen wordt aangegeven op het typeplaatje aan de binnenkant van de deur (*zie hoofdstuk Beschrijving van de afwasautomaat*);
- de spanningswaarden tussen de waarden liggen die aangegeven worden op het typeplaatje aan de binnenkant van de deur;
- de stekker van het apparaat en het stopcontact overeenkomen. Als dit niet het geval is, moet u een bevoegde monteur inschakelen om de stekker te laten vervangen (*zie Service*); gebruik geen verlengsnoeren of meervoudige stopcontacten.

⚠ Wanneer het apparaat geïnstalleerd is, moeten de elektrische voedingskabel en het stopcontact makkelijk te bereiken zijn.

⚠ De kabel mag niet gebogen of samengedrukt worden.

⚠ Indien de voedingskabel beschadigd is, dient deze door de fabrikant of door uw Technische Servicedienst vervangen te worden, zodat elk risico vermeden wordt (*zie Service*).

⚠ De fabrikant kan niet verantwoordelijk worden gesteld als deze normen niet worden nageleefd.

Plaatsing en waterpas zetten

1. Plaats de afwasautomaat op een effen en stevige vloer. Compenseer eventuele onregelmatigheden door de voorste stelvoetjes los of vast te draaien, totdat het apparaat horizontaal staat. Een correcte nivellering geeft stabiliteit en voorkomt trillingen en geluiden.

2. Nadat u de afwasautomaat hebt ingebouwd, kleef u de doorzichtige kleefstrip onder het houten werkvlak om het te beschermen tegen eventuele condens.

3. De afwasautomaat moet met de zijkant of de achterkant tegen de aangrenzende kastjes of de wand worden geïnstalleerd. Het apparaat kan ook onder het aanrecht worden ingebouwd (*zie Montageblad*).

4. Om de hoogte van het achterste stelvoetje te regelen, moet u draaien aan de zeshoekige rode beslagring aan de onder-/voorzijde in het midden van de afwasautomaat. Gebruik hiervoor een zeshoekige sleutel met een opening van 8 mm. Draai rechtstreeks om de hoogte te vermeerderen, linksom om de hoogte te verminderen (*zie instructieblad voor de inbouw dat bij de documentatie is gevoegd*).

Aanwijzingen voor de eerste afwascyclus

Na de installatie moet u de beschermelementen op de rekken verwijderen, evenals de elastieken op het bovenrek (*waar aanwezig*).

Instellingen waterontharder

Voordat u met de eerste wasbeurt begint, moet u het waterhardheidsniveau van de waterleiding instellen (*zie hoofdstuk Glansmiddel en onthardingszout*).

Vul het reservoir van de waterontharder de eerste keer met water, daarna met ongeveer 1 kg zout; het is normaal dat er water uitstroomt.

Laat onmiddellijk daarna een eerste wascyclus draaien.



Gebruik uitsluitend zout dat speciaal voor afwasautomaten bestemd is.

Na het vullen gaat het controlelampje ZOUT TOEVOEGEN uit.

 Als u geen onthardingszout toevoegt, kunnen de waterontharder en het verwarmingselement schade oplopen.

Het apparaat beschikt over een aantal geluidssignalen/tonen die waarschuwen dat de betreffende functie van start is gegaan: inschakeling, einde cyclus, etc.

De symbolen/controlelampjes/leds op het bedieningspaneel/display kunnen van kleur veranderen, knipperen of vast aanstaan.

Technische gegevens	
Afmetingen	breedte cm 45 hoogte cm 85 diepte cm 60
Capaciteit	10 bordensets
Waterdruk toevoer	0,05 ÷ 1 MPa (0,5 ÷ 10 bar) 7,25 psi – 145 psi
Netspanning	Zie typeplaatje
Totaal opnemingsvermogen	Zie typeplaatje
Zekering	Zie typeplaatje
 	Deze afwasautomaat voldoet aan de volgende EU richtlijnen: -93/68/EEC (CE Marking) -2006/95/EC (Low Voltage) -2004/108/EC (Electromagnetic Compatibility) -2009/125/EC (Comm. Reg. 1016/2010) (Ecodesign) -2010/30/EC (Energy Labelling) -2011/65/EC (RoHS) -2012/19/EC

Beschrijving van het apparaat



Aanzichttekening

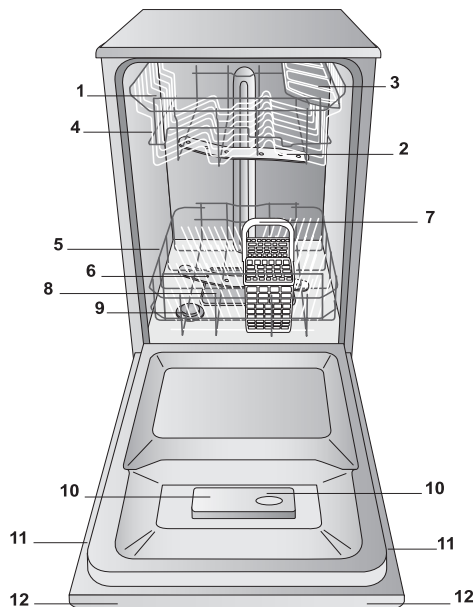

1. Bovenrek
2. Bovenste sproeiarm
3. Opklaprekjes
4. Regelen hoogte rek
5. Onderrek
6. Onderste sproeiarm
7. Bestekkorf
8. Filter
9. Zoutreservoir
10. Bakjes voor afwasmiddel en glansmiddelreservoir
11. Typeplaatje
12. Bedieningspaneel

NL

Bedieningspaneel

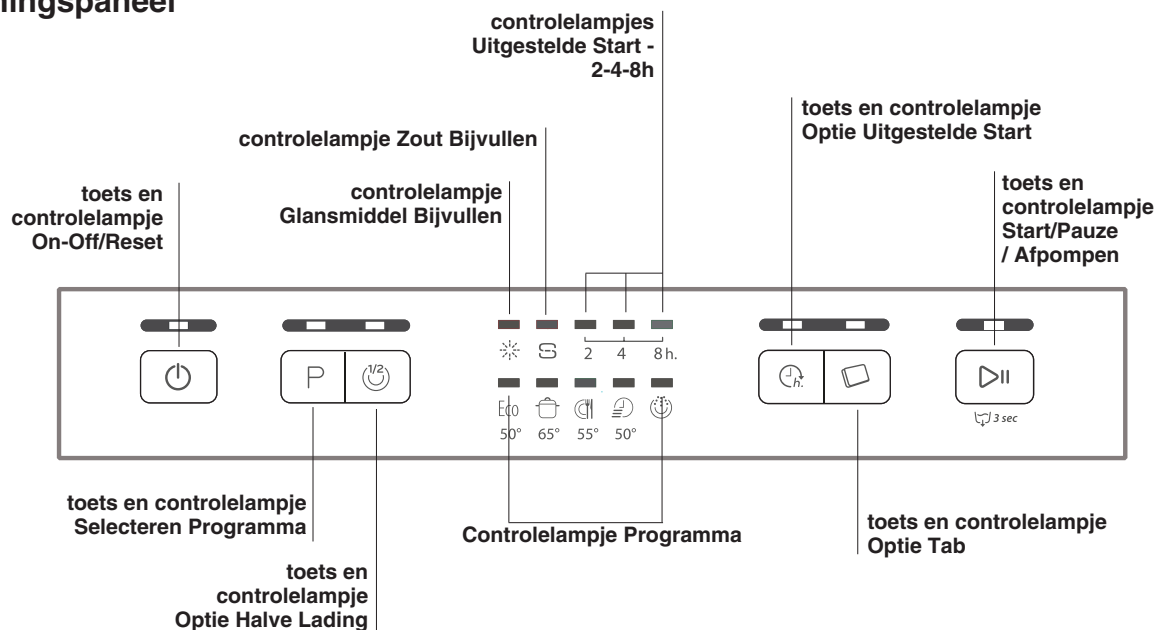

Onthardingszout en glansmiddel

NL

⚠ Gebruik uitsluitend producten die speciaal voor afwasautomaten bestemd zijn. Gebruik geen keuken- of industrieel zout. (Volg de aanwijzingen op de verpakking)

⚠ Als u een multifunctieproduct gebruikt, raden we toch aan onthardingszout toe te voegen, vooral als het water hard of zeer hard is. (Volg de aanwijzingen op de verpakking)

⚠ Als u geen zout of glansmiddel toevoegt, is het normaal dat de controlelampjes ZOUT TOEVOEGEN en GLANSMIDDEL TOEVOEGEN aanblijven.

Het onthardingszout toevoegen

Door dit zout te gebruiken, vermijdt u dat er zich KALK vormt op de vaat en op de functionele componenten van de afwasautomaat.

- Het is belangrijk dat het zoutreservoir nooit leeg is.
- Het is belangrijk om de waterhardheid in te stellen.

Het zoutreservoir bevindt zich aan de onderzijde van de afwasautomaat (zie Beschrijving) en moet worden gevuld:

- als op het bedieningspaneel het controlelampje ZOUT TOEVOEGEN aangaat;
- zie duur in tabel Waterhardheid.

1. Haal het onderrek naar voren en draai de dop van het zoutreservoir tegen de klok in.

2. Alleen voor het eerste gebruik: vul het reservoir tot aan de rand met water.



3. Plaats de trechter op de opening (zie afbeelding) en vul het zoutreservoir tot aan de rand met zout (ongeveer 1 kg); het is normaal dat er wat water overloopt.

4. Verwijder de trechter en reinig eventuele zoutresten op de opening; spoel de dop onder

lopend water af voor u hem weer opschroeft.

We raden u aan bovenstaande handeling elke keer uit te voeren als u onthardingszout bijvult.

Schroef de dop weer op zijn plaats, zodat tijdens het wassen geen wasmiddel in het reservoir kan komen (de waterontharder zou onherstelbaar kunnen worden beschadigd).

⚠ Wanneer het noodzakelijk is om zout bij te vullen, raden we aan dit te doen voordat u een nieuwe wascyclus start.

Instellen waterhardheid

Voor een perfecte werking van de waterontharder moet deze ingesteld worden in functie van de waterhardheid van de woning. Deze gegevens kunt u bij uw plaatselijk waterbedrijf opvragen. De ingestelde waarde komt overeen met een gemiddelde hardheid.

- Schakel de afwasautomaat in met de toets ON/OFF.
- Schakel de afwasautomaat uit met de toets ON/OFF.
- Houd de toets **START/PAUSE** gedurende 5 seconden ingedrukt, tot u een pieptoon hoort.
- Schakel de afwasautomaat in met de toets ON/OFF.
- Het controlelampje van het ingestelde niveau en het controlelampje van het onthardingszout knipperen.
- Druk op toets **P** om het gewenste hardheidsniveau te selecteren (zie hardheidstabel).
- Schakel de afwasautomaat uit met de toets ON/OFF.
- Instelling voltooid!

Tabel Waterhardheid				Gemiddelde duur zoutreservoir met 1 wascyclus per dag
niveau	°dH	°fH	mmol/l	maanden
1	0 - 6	0 - 10	0 - 1	7 maanden
2	6 - 11	11 - 20	1,1 - 2	5 maanden
3	12 - 17	21 - 30	2,1 - 3	3 maanden
4	17 - 34	31 - 60	3,1 - 6	2 maanden
5	34 - 50	61 - 90	6,1 - 9	2/3 weken

Van 0°f tot 10°f raden wij u aan geen onthardingszout te gebruiken. Als u 5 instelt, kan de duur iets langer zijn.

(°dH = waterhardheid in Duitse graden - °fH = waterhardheid in Franse graden - mmol/l = millimol/liter)

Het glansmiddel toevoegen

Het glansspoelmiddel bevordert het DROGEN van de vaat. Het glansspoelmiddelreservoir moet worden gevuld:

- als op het bedieningspaneel/display het controlelampje GLANSSPOELMIDDEL TOEVOEGEN aangaat
- wanneer het controlevenstertje op het deksel van het reservoir "E" van donker overgaat naar doorzichtig.

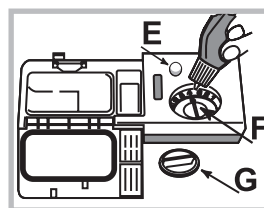

1. Open het reservoir door de dop "G" tegen de klok in te draaien.

2. Giet het glansspoelmiddel in het reservoir, zonder te morsen. Als u wel morst, moet u het product gelijk met een droge doek verwijderen.

3. Schroef de dop weer op zijn

plaats.

Giet het glansspoelmiddel NOOIT direct in de vaatwasser.

Het regelen van de dosis glansspoelmiddel

Als u niet tevreden bent over de droogresultaat, kunt u de dosis glansspoelmiddel regelen. Draai aan de regelschijf "F". U kunt maximaal 4 niveaus instellen, aan de hand van het model vaatwasser. De reeds ingestelde waarde komt overeen met een gemiddeld niveau.

- Als u op de vaat blauwachtige strepen aantreft, moet u een lagere stand instellen (1-2).
- Als u op de vaat waterdruppels of kalkaanslag aantreft, moet u een hogere stand instellen (3-4).

Het laden van de rekken



NL

Advies

Voordat u de vaat inlaadt moet u overtollige etensresten verwijderen en glazen en bekers legen. **Het is niet noodzakelijk de vaat met water af te spoelen voor u hem in de vaatwasser laadt.**

Plaats de vaat dusdanig zodat hij stevig vaststaat en niet om kan vallen. Pannen, bakken en glazen moeten met de opening naar onder worden geplaatst en holle of bolle elementen moeten schuin worden geplaatst zodat het water alle oppervlakken kan bereiken en daarna vrijuit kan wegspoelen.

Zorg er voor dat deksels, handvatten, koekenpannen en schalen het draaien van de sproeiarmen niet beletten. Plaats kleine voorwerpen in de bestekkorf.

Plastic voorwerpen en pannen met antiaanbaklaag houden waterdruppels langer vast. Hun droogtegraad zal lager zijn dan die van voorwerpen van aardewerk of staal.

Lichte voorwerpen (zoals plastic bakken) moeten bij voorkeur op het bovenrek worden geplaatst, en zodanig dat zij niet kunnen bewegen.

Nadat u alles heeft ingeladen moet u controleren of de sproeiarmen vrij kunnen ronddraaien.

Onderrek

In het onderrek kunt u pannen, deksels, borden, slakommen, bestek, etc. plaatsen. Grote borden en deksels moeten bij voorkeur aan de zijkant van het rek worden geplaatst.

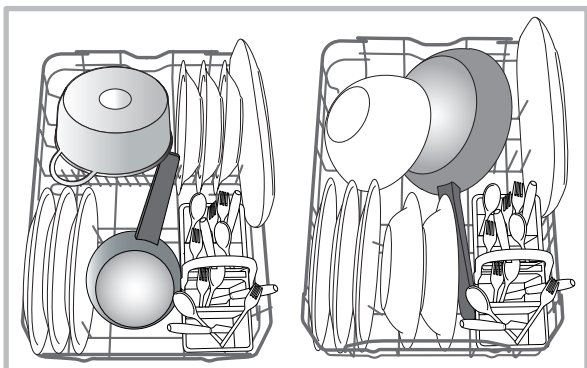

Het is aan te raden zeer vuile vaat in het onderrek te plaatsen, aangezien in dit deel van de vaatwasser de kracht van de waterstroom groter is waardoor de wasprestaties verbeteren.

Bestekkorf

De bestekkorf is voorzien van roosters aan de bovenkant waarmee u het bestek beter kunt neerzetten. De korf mag alleen aan de voorzijde van het onderrek worden geplaatst.

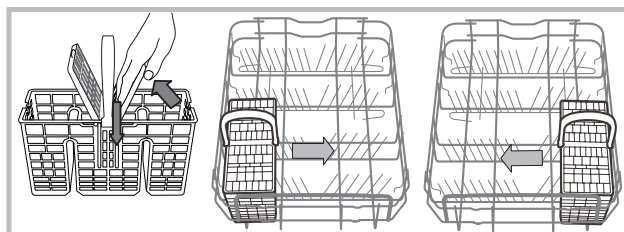

Bovenrek

Laad lichte en breekbare vaat zoals glazen, kopjes, bordjes, lage slakommen, in het bovenrek.

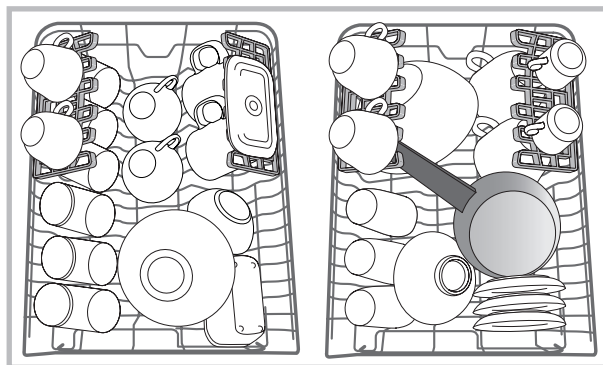

Opklaprekjes met verschillende standen

De opklaprekjes aan de zijkant kunnen op drie verschillende hoogten worden gezet om de plaatsing van de vaat in het rek te optimaliseren.

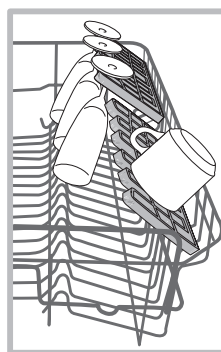

Wijn glazen kunnen op een stabiele wijze op de opklaprekjes worden geplaatst door de voet van het glas in de speciale gaten te steken.

Voor een optimaal droogresultaat dient u de opklaprekjes zo schuin mogelijk te positioneren. Om de inclinatie te wijzigen, tilt u het rekje op, u verschuift het een beetje en positioneert het naar wens.

Het regelen van de hoogte van het bovenrek

Het bovenrek kan in hoogte worden aangepast: in de hoge stand als men in het onderrek volumineuze vaat wil plaatsen, in lage stand om te kunnen profiteren van meer plek boven de opklaprekjes en het bovenrek in het algemeen.

Om de vaat beter te kunnen verdelen, kunt u het bovenrek hoger of lager zetten.

We raden u ten sterkste aan om nooit het rek in hoogte te verstellen als het geladen is.

Verplaats het rek NOOIT aan een enkele kant.

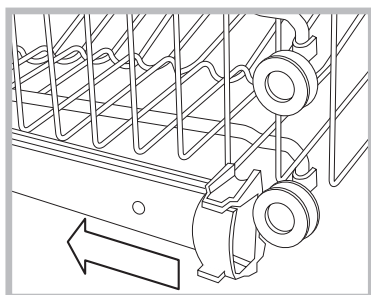

Open de linker en rechter stoppers van de geleiders en trek het rek naar buiten. Plaats het hoger of lager, als gewenst. Schuif het langs de geleiders totdat de voorwielen op hun plek zitten en doe de stoppers weer op hun plaats (*zie afbeelding*).

Niet geschikte vaat

- Houten bestek of vaat.
- Breekbare, versierde glazen, met de hand vervaardigd vaatwerk en antiek vaatwerk. Deze decoraties zijn niet vaatwasserbestendig.
- De delen in synthetisch materiaal zijn niet hittebestendig.
- Vaatwerk van koper of tin.
- Vaatwerk dat vuil is met as, was, smeerolie of inkt.

De decoraties op glas en aluminium en zilveren delen kunnen tijdens het wassen verkleuren of witter worden. Ook enkele soorten glas (bv. kristallen voorwerpen) kunnen na vele wasbeurten mat worden.

Schade aan glas en vaatwerk

Oorzaken:

- Type glas en procedures voor het maken van glas.
- Chemische samenstelling van het wasmiddel.
- Watertemperatuur van het spoelprogramma.

Advies:

- Gebruik alleen glazen en porselein waarvan door de producent wordt gegarandeerd dat het vaatwasserbestendig is.
- Gebruik alleen wasmiddel dat geschikt is voor breekbaar vaatwerk.
- Verwijder glazen en bestek z.s.m. na het einde van het programma uit de vaatwasser.

Vaatwasmiddel en gebruik van de afwasautomaat



NL

Het vaatwasmiddel toevoegen

Een goed wasresultaat hangt ook af van een correcte dosering van het vaatwasmiddel. Teveel wasmiddel betekent niet automatisch een efficiëntere reiniging. Bovendien is dit niet goed voor het milieu.

De dosering kan worden aangepast volgens de hoeveelheid vuil.

Normaal gebruikt men voor een gemiddeld vuile was 25 gr. (poeder) of 25 ml (vloeibaar). Als u wastabletten gebruikt, is één voldoende.

Als de vaat niet zo vuil is of reeds is afgespoeld, dient u de dosis vaatwasmiddel aanzienlijk te beperken.

Voor een juist wasresultaat dient u de instructies te volgen die op de verpakking van het vaatwasmiddel staan.

Bij verdere vragen raden wij u aan de fabrikanten van vaatwasmiddel te contacteren.

Open het bakje van het vaatwasmiddel m.b.v. de knop **D**; doseer het vaatwasmiddel m.b.v. de programmatafel:

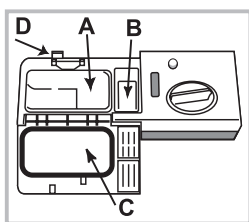

- poeder of vloeibaar: bakjes **A** (vaatwasmiddel voor hoofdwass) en **B** (vaatwasmiddel voor voorwas)
- tabs: als het programma er 1 vereist doet u hem in het bakje **A** en sluit u het deksel **C**; als het programma er 2 vereist, plaats u de tweede tab op de bodem van de kuip.

Verwijder de wasmiddelresten van de rand van het bakje en sluit het deksel **C** met een klik.

Het wasmiddelbakje gaat automatisch op het juiste moment open, aan de hand van het type programma.

Als u gecombineerde vaatwasmiddelen gebruikt, raden we u aan de functie TAB te gebruiken, waarmee u het afwasprogramma juist afstemt. Zo zult u altijd het beste was- en droogresultaat bereiken.

 **Gebruik alleen een specifiek vaatwasmiddel.**

GEBRUIK NOOIT vaatwasmiddel voor handmatig afwassen.

Bij overmatig gebruik van vaatwasmiddel kunnen aan het einde van de wascyclus schuimresten achterblijven.

De beste was- en droogprestaties bereikt u alleen een combinatie van vaatwasmiddel, vloeibaar glansmiddel en onthardingszout te gebruiken.



We raden aan vaatwasmiddelen zonder fosfaten of chloor te gebruiken, omdat deze geschikter zijn voor het behoud van het milieu.

Start de vaatwasser

1. Druk op de ON-OFF toets.
2. Open de deur en doseer het vaatwasmiddel (*zie vaatwasmiddel*).
3. Laad de rekken in (*zie De rekken laden*) en sluit de deur.
4. Selecteer het programma aan de hand van het soort vaat en het type vuil (*zie de programmatafel*) door op de toets **P** te drukken.
5. Selecteer de wasopties. (*zie Speciale programma's en Opties*).
6. Start met de toets Start/Pauze.
7. Het einde van de cyclus wordt aangegeven door enkele geluidssignalen en het knipperen van het controlelampje van het geselecteerde programma. Schakel het apparaat uit met de ON-OFF toets.
8. Wacht enkele minuten voordat u de vaat eruit haalt, om te voorkomen dat u zich verbrandt. Laad de vaat uit, beginnend met het onderrek.

 **Om het energieverbruik te verminderen gaat de automaat, wanneer hij voor langere tijd NIET gebruikt wordt, automatisch uit.**

Als de vaat niet zo vuil is of reeds is afgespoeld, dient u de dosis vaatwasmiddel aanzienlijk te beperken.

Een programma veranderen dat bezig is

Als er een fout is gemaakt bij het kiezen van het programma, kan het programma worden veranderd op voorwaarde dat het pas net begonnen is. Door de ON/OFF-knop ingedrukt te houden wordt de machine uitgeschakeld. Schakel de machine weer in met de ON/OFF-knop en kies een nieuw vaatwasprogramma en eventueel gewenste opties; start het programma door op de knop START/PAUSE te drukken.

Meer vaat plaatsen

Open de deur zonder machine uit te schakelen, zorg dat u niet geraakt wordt door de ontsnappende stoom en zet de vaat in de vaatwasser. Sluit de deur en druk op de knop START/PAUSE. Het programma wordt hervat vanaf het punt waarop het onderbroken is.





Onopzettelijke onderbrekingen

Als de deur geopend wordt tijdens het vaatwasprogramma of als de stroom uitvalt, stopt het programma. Nadat de deur weer is gesloten of de stroomtoevoer is hersteld, drukt u op de START/PAUSE-knop om het programma te hervatten vanaf het punt waarop het onderbroken werd.

Programma's

NL

De gegevens van de programma's zijn gemeten in laboratoriumomstandigheden volgens de Europese vorm EN 50242.
Aan de hand van de verschillende gebruiksmogelijkheden kunnen de duur en de programmeergegevens verschillen.

Programma	Programma's met droogfunctie	Opties	Duur van het programma u:min	Waterverbruik (l/cyclus)	Energieverbruik (kWh/cyclus)
1. Eco	Ja	Uitgestelde Start - Halve Lading - Tab	03:00	10	0,83
2. Intensief  65°	Ja	Uitgestelde Start - Halve Lading - Tab	02:30	14	1,3
3. Normaal  55°	Ja	Uitgestelde Start - Halve Lading - Tab	02:00	13,5	1,15
4. Snel  50°	Nee	Uitgestelde Start - Tab	00:25	8,5	0,5
5. Woorwas 	Nee	Uitgestelde Start - Halve Lading	00:10	4,0	0,01

Aanwijzingen voor het kiezen van het programma en de dosering van het vaatwasmiddel

1. Normaal vuile vaat. Standaard programma, het efficiëntst v.w.b. de combinatie van energie- en waterverbruik.
4 gr/ml**+ 21 gr/ml – 1 Tab (**Hoeveelheid vaatwasmiddel voor voorwas)
2. Aanbevolen programma voor zeer vuile vaat, in het bijzonder geschikt voor pannen en koekenpannen (niet te gebruiken voor breekbare vaat). 25 gr/ml – 1 Tab
3. Normaal vuile vaat en pannen. 4 gr/ml**+ 21 gr/ml – 1 Tab
4. Snelle cyclus die kan worden gebruikt voor niet zo vuile borden, zonder aangebakken voedsel. (ideaal voor 2 couverts)
21 gr/ml – 1 Tab
5. Voor vaat die later zal worden gewassen. Geen vaatwasmiddel

Verbruik in standby: Verbruik in left-on modus: 5 W - verbruik in off modus: 0,5 W.

Speciale programma's en opties



NL

N.B.:

de beste prestaties van de programma's "Snel" worden bereikt als u het aantal aangegeven couverts niet overschrijdt.

Voor een zuiniger verbruik de afwasmachine volgeladen laten draaien.

Aanwijzing voor de Proeflaboratoria: voor gedetailleerde informatie over de omstandigheden van de EN-vergelijkingsoefening kunt u contact opnemen met: contact@whirlpool.com

Afwasoepies

Als een optie niet compatibel is met het geselecteerde programma (zie programmatabel) zal de betreffende led 3 maal snel knipperen en hoort u enkele korte pieptonen.



Uitgestelde start Optie

Het is mogelijk het starten van een programma **2, 4 of 8** uur uit te stellen:

1. Na het selecteren van het gewenste programma en eventuele andere opties drukt u op de UITGESTELDE START-toets. Het controlelampje gaat aan.
2. Selecteer de gewenste uitsteltijd door herhaaldelijk op de toets UITGESTELDE START te drukken. De controlelampjes 2 uur, 4 uur en 8 uur gaan achtereenvolgens branden. Wanneer de UITGESTELDE START-toets opnieuw wordt ingedrukt wordt de optie uitgeschakeld en gaat het controlelampje uit.
3. Na de selectieprocedure begint het aftellen als de START/PAUZE-toets wordt ingedrukt. Het controlelampje van de geselecteerde vertragingperiode brandt en de Start/Pauze-toets licht op (vast licht).
4. Wanneer deze tijd verstreken is gaat het controlelampje UITGESTELDE START uit en begint het programma.

⚠ Het is niet mogelijk de Uitgestelde Start in te stellen als de cyclus reeds is begonnen.



Optie Multifunctie-tabletten (Tab)

Met deze optie krijgt u de beste was- en droogresultaten. Als u multifunctie-tabletten gebruikt, moet u op de toets MULTIFUNCTIE TABLETTEN drukken. Het betreffende symbool / controlelampje gaat aan. Als u nogmaals op de toets drukt, wordt de optie geannuleerd.

⚠ Bij de optie "Multifunctie Tabletten" duurt het programma iets langer.



Optie Halve lading

Als u weinig vaat heeft kunt u een halve lading wassen en zo water, energie en vaatwasmiddel besparen. Selecteer het programma door op de toets HALVE LADING te drukken. Het betreffende controlelampje gaat aan. Door nogmaals op de toets HALVE LADING te drukken wordt de optie uitgeschakeld.

⚠ Denk eraan de hoeveelheid wasmiddel te halveren.



Afpompen

Om het actieve programma te stoppen en te annuleren kan de afpompfunctie worden gebruikt. Door de knop START/PAUZE lang in te drukken wordt de functie AFPOMPEN ingeschakeld. Het actieve programma wordt gestopt en het water wordt uit de vaatwasser gepompt.

Onderhoud en verzorging

NL

Water en elektrische stroom afsluiten

- Sluit na elke afwasbeurt de waterkraan af om lekkage te voorkomen.
- Haal de stekker uit het stopcontact tijdens reiniging en onderhoud.

Reinigen van de afwasautomaat

- De buitenkant en het bedieningspaneel kunnen worden gereinigd met een natte, niet schurende doek. Gebruik geen oplosmiddelen of schuurmiddelen.
- De vlekken aan de binnenkant van de afwasautomaat kunnen worden verwijderd met een natte doek en wat azijn.

Vermijden van vervelende luchtjes

- Laat de deur altijd op een kier om het ophopen van vocht te voorkomen.
- Reinig geregeld de afdichtingen rondom de deur en de wasmiddelbakjes met een vochtige spons. Zo vermijdt u het ophopen van etensresten die de hoofdoorzaak zijn van vervelende luchtjes.

Reinigen van de sproeiarmen

Het kan gebeuren dat er etensresten aan de sproeiarmen blijven kleven en de gaatjes waar water uit komt verstoppen: u doet er goed aan ze regelmatig te controleren en te reinigen met een niet-metalen borsteltje.

De twee sproeiarmen kunnen beide uit elkaar worden gehaald.

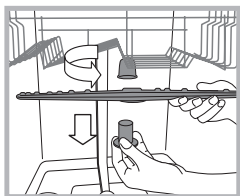

Om de bovenste sproeiarm uit elkaar te halen dient u de plastic dop linksom los te schroeven. De bovenste sproeiarm moet worden gemonteerd met de gaten naar boven gericht.

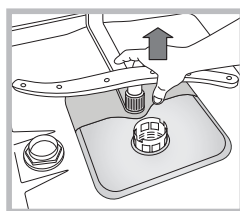

De onderste sproeiarm haalt u uit elkaar door druk uit te oefenen op de lipjes aan de zijkant en door hem daarna naar boven te trekken.

Reinigen van het watertoevoerfilter

Als de waterleiding nieuw is of lange tijd niet gebruikt, laat dan voordat u de aansluiting tot stand brengt het water lopen totdat het helder is en vrij van vuildeeltjes. Als u dit niet doet loopt u het risico dat het punt waar het water binnenkomt verstopt raakt en uw afwasautomaat beschadigt.

Reinig geregeld het watertoevoerfilter bij de kraan.

- Doe de waterkraan dicht.
- Schroef het uiteinde van de watertoevoerbuïs los, verwijder het filter en reinig het voorzichtig onder stromend water.
- Doe het filter op zijn plaats en schroef de buïs vast.

Reinigen van de filters

De filtergroep wordt gevormd door drie filters die etensresten uit het waswater verwijderen en zorgen dat het weer schoon in het watercircuit terechtkomt: voor een optimaal resultaat moeten de filters regelmatig worden schoongemaakt.

Reinig de filters regelmatig.

De afwasautomaat mag niet zonder filters of met een los filter worden gebruikt.

- Controleer na enkele wasbeurten de filtergroep. Reinig hem indien noodzakelijk grondig onder stromend water met behulp van een niet-metalen borsteltje. Volg onderstaande aanwijzingen:

1. draai het cilindrische filter C linksom en trek hem naar buiten (afb. 1).

2. Verwijder het glasfilter B door een lichte druk uit te oefenen op de lipjes aan de zijkant (Afb. 2);

3. Haal het roestvrijstalen bordfilter A van zijn plek (afb. 3).

4. Controleer het afvoerputje en verwijder eventuele etensresten. **VERWIJDER NOOIT** de bescherming van de waspomp (zwart element) (afb. 4).

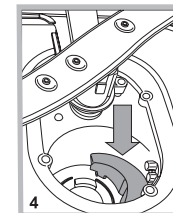
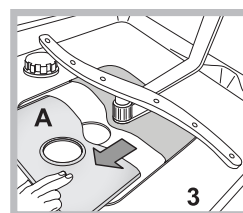
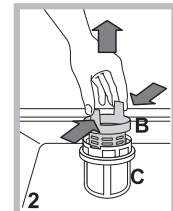
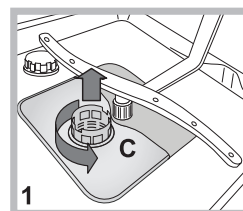

Na het reinigen van de filters dient u de filtergroep weer op zijn plaats te zetten. Dit is fundamenteel voor een goede werking van de afwasautomaat.

Als u langere tijd geen gebruik maakt van de afwasautomaat

- Schakel de stroom uit en sluit de waterkraan af.
- Laat de deur op een kier staan.
- Laat als u terugkeert de afwasautomaat een keer leeg draaien.

Storingen en oplossingen



Het kan gebeuren dat de vaatwasser niet werkt. Voor u de Servicedienst opbelt moet u controleren of u het euvel niet gemakkelijk zelf kunt oplossen m.b.v. volgende lijst.

Storingen:	Mogelijke oorzaken / Oplossingen:
De vaatwasser start niet of volgt de bedieningen niet op	<ul style="list-style-type: none"> • De waterkraan is niet opengedraaid. • Schakel het apparaat uit door op de toets ON/OFF te drukken, schakel het na een minuut weer in en stel het programma opnieuw in. • De stekker zit niet goed in het stopcontact of kies een ander stopcontact. • De deur van de vaatwasser is niet goed dicht.
De deur gaat niet dicht	<ul style="list-style-type: none"> • Controleer of de rekken helemaal in het apparaat zijn geduwd. • Het slot zit niet goed vast. Druk stevig tegen de deur totdat u een klik hoort.
De afwasautomaat pompt het water niet af.	<ul style="list-style-type: none"> • Het wasprogramma is nog niet beëindigd. • De waterafvoerbuis zit gebogen (<i>zie Installatie</i>). • De afvoer van de wasbak is verstopt. • De filter is verstopt met etensresten. • Controleer de hoogte van de afvoerbuis.
De afwasautomaat maakt lawaai.	<ul style="list-style-type: none"> • De vaat stoot tegen elkaar of tegen de sproeiarmen. Positioneer de vaat correct en controleer of de sproeiarmen vrij kunnen draaien. • Overtollige aanwezigheid van schuim: u heeft teveel vaatwasmiddel gebruikt of vaatwasmiddel dat niet geschikt is voor afwasautomaten. (<i>zie Vaatwasmiddel en gebruik van de afwasautomaat</i>). Was de vaat niet vooraf met de hand.
Er blijven op vaat en glazen kalkafzettingen of een witte aanslag achter.	<ul style="list-style-type: none"> • Er zit niet genoeg onthardingszout in het reservoir. • De regeling van de waterhardheid is niet correct; verhoog de waarden. (<i>zie Onthardingszout en glansmiddel</i>) • Het deksel van het reservoir voor zout en glansmiddel is niet goed gesloten. • Het glansmiddel is op of de dosering is ontoereikend.
Er blijven op vaat en glazen strepen of blauwe kringen achter.	<ul style="list-style-type: none"> • Er wordt teveel glansmiddel gebruikt.
De vaat is niet droog genoeg.	<ul style="list-style-type: none"> • U heeft een programma zonder drogen ingesteld. • Het glansmiddel is op. (<i>zie Onthardingszout en glansmiddel</i>) • De regeling van het glansmiddel is niet correct. • Het vaatwerk is voorzien van een antiaanbclaag of is van plastic; de aanwezigheid van waterdruppels is normaal.
De vaat is niet schoon.	<ul style="list-style-type: none"> • De vaat is niet correct verdeeld. • De sproeiarmen kunnen niet vrijuit draaien, ze worden geblokkeerd door de vaat. • Het wasprogramma is niet energiek genoeg (<i>zie Programma's</i>). • Overtollige aanwezigheid van schuim: u heeft teveel vaatwasmiddel gebruikt of vaatwasmiddel dat niet geschikt is voor afwasautomaten. (<i>zie Vaatwasmiddel en gebruik van de afwasautomaat</i>). • Het deksel van het glansmiddelreservoir is niet correct afgesloten. • De filter is vuil of verstopt (<i>zie Onderhoud en verzorging</i>). • Er zit geen onthardingszout meer in het reservoir (<i>zie Onthardingszout en glansmiddel</i>). • Zorg ervoor dat de hoogte van de borden compatibel is met de hoogteregeling van het rek. • De openingen van de sproeiarmen zijn verstopt. (<i>zie Onderhoud en verzorging</i>)
De afwasautomaat vult niet met water. is geblokkeerd met knipperende controlelampjes	<ul style="list-style-type: none"> • Er zit geen water in de centrale waterleiding of de kraan is niet opengedraaid. • De watertoevoerbuis zit gebogen (<i>zie Installatie</i>). • De filters zitten verstopt; ze moeten schoongemaakt worden. (<i>zie Onderhoud en verzorging</i>) • De afvoer zit verstopt; hij moet schoongemaakt worden. • Na de controle- en schoonmaakwerkzaamheden dient u de afwasautomaat uit en opnieuw in te schakelen en een nieuwe wascyclus te starten. • Als het probleem aanhoudt, sluit u de waterkraan af, u haalt de stekker uit het stopcontact en neemt contact op met de servicedienst.

Paigaldamine

ET

⚠ Kui peate nõudepesumasina paigalduskohast eemale liigutama, hoidke seda püstises asendis. Äärmise vajaduse korral võib nõudepesumasina kallutada selle tagaküljele.

Veevarustusega ühendamine

⚠ Nõudepesumasina võib veevarustusega ühendada ainult kvalifitseeritud tehnik.

Olenevalt paigaldustingimustest võib vee sisselaske- ja väljalaskevoolikud paigutada paremale või vasakule.

Jälgige, et nõudepesumasin ei painuta voolikuid ega suru neid kokku.

Vee sisselaskevooliku ühendamine

- Ühendage külma või sooja vee ühenduspunkti, millel on keere 3/4" (kuni 60 °C).
- Laske veel joosta, kuni vesi on täiesti puhas.
- Keerake sisselaskevoolik tugevalt kinni ja keerake kraan kinni.

⚠ Kui sisselaskevoolik ei ole piisavalt pikk, pöörduge spetsialiseeritud kaupluse või volitatud tehniku poole (vt "Tehniline tugi").

⚠ Vee surve väärtus peab jääma tehniliste andmete tabelis toodud väärtuste vahemikku. Vastasel juhul ei pruugi nõudepesumasin korralikult töötada.

⚠ Veenduge, et voolik ei ole paindes ega kokku surutud.

Vee väljalaskevooliku ühendamine

Ühendage väljalaskevoolik äravoolutoruga, mille läbimõõt on vähemalt 2 cm (A).

Väljalaskevooliku ühendus peab olema 40-80 cm kõrgusel põrandapinnast või pinnast, millele nõudepesumasin toetub.

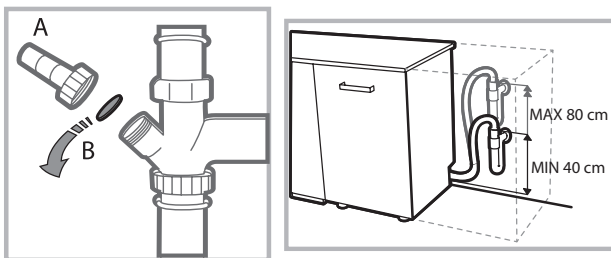

Enne vee väljalaskevooliku üendamist valamü äravoolutoruga eemaldage plastist kork (B).

Üleujutusevastane kaitse

Üleujutuste vältimiseks on nõudepesumasin:

- varustatud spetsiaalse süsteemiga, mis katkestab veevarustuse, kui seadmes tekib talitlushäire või seadmest hakkab vett välja lekkima.



HOIATUS: OHTLIK PINGE!

Mitte mingil juhul ei tohi vee sisselaskevoolikut lõigata, sest see sisaldab pingestatud elektriosi.

Elektriühendus

Enne kui panete pistiku seinakontakti veenduge, et:

- seinakontakt on maandatud  ja vastab kehtivatele eeskirjadele;
- seinakontakt talub nõudepesumasina maksimumkoormust, mis on näidatud andmeplaadil (ukse siseküljel) (vt osa "Seadme kirjeldus");
- elektritoite pinge jääb ukse siseküljel oleval andmeplaadil näidatud väärtuste piiresse;
- seinakontakt sobib nõudepesumasina pistikuga. Vastasel juhul pöörduge volitatud tehniku poole, kes vahetab pistiku välja (vt "Tehniline tugi"). Ärge kasutage pikendusjuhtmeid ega harupesasid.

⚠ Toitekaabel ei tohi olla paindes ega kokku surutud.

⚠ Ohu vältimiseks võib kahjustunud toitekaabli vahetada ainult tootja või tootja volitatud hoolduskeskus. (vt "Tehniline tugi")

⚠ Tootja ei vastuta nende nõuete eiramisest tuleneda võivate õnnetuste eest.

Paigaldamine ja loodimine

1. Pange nõudepesumasin tasasele ja tugevale põrandale. Kui põrand on ebatasane, reguleerige seadme eesmise tugijalgu nii, et nõudepesumasin on täiesti horisontaalselt. Õieti looditud nõudepesumasin on stabiilsem ja on vähem tõenäoline, et see hakkab töötamise ajal liikuma või vibratsiooni ja müra tekitama.

2. Enne nõudepesumasina integreerimist, katke puidust riuli alumine pool läbipaistva kleepribaga, mis kaitseb mööblit võimaliku kondensaadi eest.

3. Pange nõudepesumasin nii, et selle küljed või tagapaneel on vastu külgnevaid kappe või seina. Selle nõudepesumasina võib paigutada ka üksiku tööpinna alla (vt eraldi paigaldusjuhiseid).

4. Seadme tagumiste tugijalgade reguleerimiseks on nõudepesumasina esikülje alumise poole keskel punane kuusnurkpuks. Tugijalgade pikendamiseks keerake seda 8 mm kuuskantvõtme abil päripäeva ja lühendamiseks vastupäeva. (vt nendele juhistele lisatud integreerimisjuhiseid)

Soovitused esimeseks pesutsükliks

Kui seade on paigaldatud, eemaldage restidelt piirajad ja ülemiselt restilt elastsed kinnituselemendid (*kui need on paigaldatud*).

Veepuhendaja seaded

Enne esimese pesutsükli käivitamist seadke sissetuleva vee karedus. (*vt osa "Loputusvahend ja rafineeritud sool"*).

Esmalt täitke veepuhendaja paak veega ja seejärel lisage umbes 1 kg soola. Selles etapis on täiesti normaalne, et seadmest võib vett välja pritsida.

Pärast seda toimingut käivitage kohe pesutsükkel.



Kasutage ainult spetsiaalselt nõudepesumasinas kasutamiseks mõeldud soola.

Pärast soola sahtlisse valamist kustub märgutuli VÄHE SOOLA.

 Kui soolamahuti on tühi, võivad veepuhendaja ja kütteelement kahjustuda.

Seade on varustatud sumisti/helisignaalidega, mis annavad kasutajale märku, et käsk (toide sisse, tsükli lõpp jne) on täidetud.

Juhtimispaneelil/ekraanil olevad sümbolid/märgutuled/LED-lambid võivad süttida erineva värviga ning need võivad kas vilkuda või püsivalt põleda.

Tehnilised andmed	
Mõõtmed	laius 45 cm kõrgus 85 cm sügavus 60 cm
Mahtuvus	10 standardset toidunõude komplekti
Veesurve	0,05 ÷ 1 MPa (0,5 ÷ 10 baari) 7,25 psi – 145 psi
Toitepinge	Vt seadme andmeplaadilt.
Koguvõimsus	Vt seadme andmeplaadilt.
Kaitse	Vt seadme andmeplaadilt.
 	See nõudepesumasin vastab järgmistele Euroopa Ühenduse direktiividele: -93/68/EEC (CE Marking) -2006/95/EC (Low Voltage) -2004/108/EC (Electromagnetic Compatibility) -2009/125/EC (Comm. Reg. 1016/2010) (Ecodesign) -2010/30/EC (Energy Labelling) -2011/65/EC (RoHS) -2012/19/CE Elektri- ja elektroonisaseadmete direktiiv

Seadme kirjeldus

ET

Seadme osad

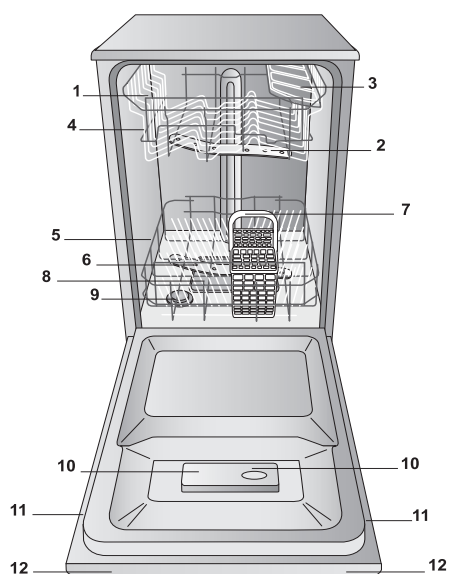

1. Ülemine rest
2. Ülemine pihustihoob
3. Riputusrestid
4. Resti kõrguse reguleerija
5. Alumine rest
6. Alumine pihustihoob
7. Söögiiristade korv
8. Pesufilter
9. Sooladosaator
10. Pesu- ja loputusvahendidosaatorid
11. Andmeplaat
12. Juhtimispaneel

Juhtimispaneel

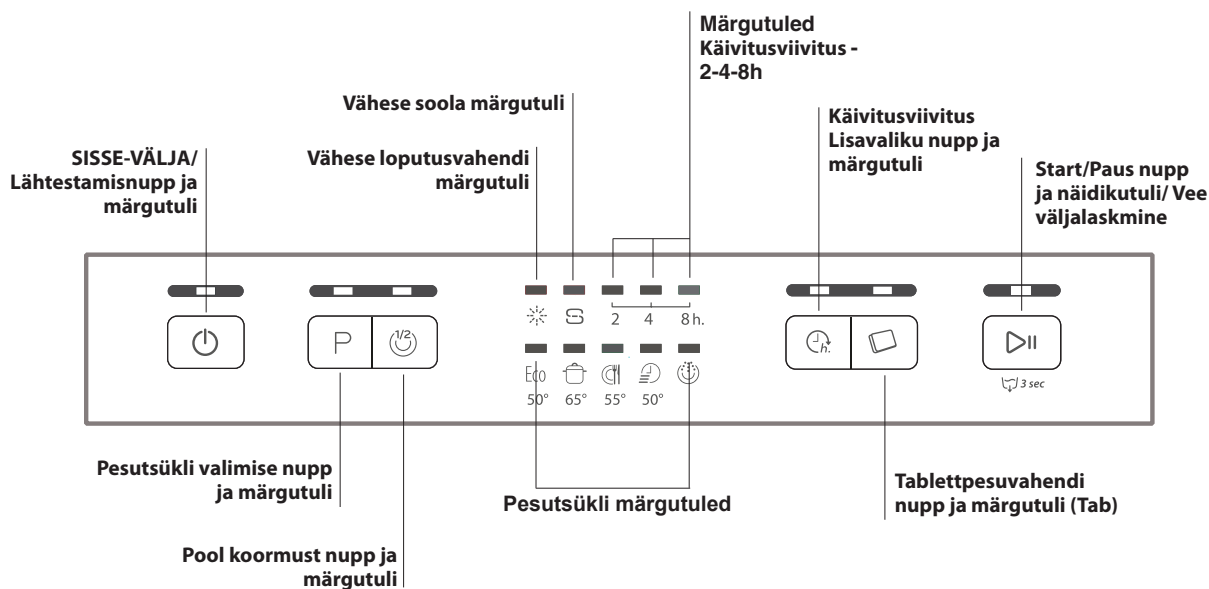

Rafineeritud sool ja loputusvahend



ET

⚠ Kasutage ainult spetsiaalselt nõudepesumasinate jaoks välja töötatud tooteid. Ärge kasutage lauasoola ega tööstuslikku soola.

Järgige pakendile kirjutatud juhiseid.

⚠ Kui kasutate universaalset toodet, soovime igal juhul lisada soola, eriti kui vesi on kare või väga kare. (Järgige pakendile kirjutatud juhiseid.)

⚠ Kui te ei lisa soola või loputusvahendit, jäävad märgutuled **VÄHE SOOLA** ja **VÄHE LOPUTUSVAHENDIT** põlema.

Rafineeritud soola doseerimine

Soola lisamine aitab vältida KATLAKIVI moodustumist nõudele ja seadme osadele.

- Sooladosaator ei tohi olla kunagi tühi.
- Oluline on teha seaded vastavalt vee karedusele.

Soola dosaator asub nõudepesumasina alumises osas (vt "Kirjeldus") ja see tuleb täita, kui:

- juhtimispaneelil süttib märgutuli **VÄHE LOPUTUSVAHENDIT**;
- vt juhiseid vee kareduse tabelist.

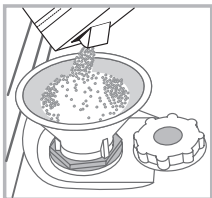

1. Eemaldage alumine resti ja keerake paagi kork lahti (vastupäeva).
2. Ainult paagi esimesel täitmisel: täitke veedosaator kuni ülemise servani.

3. Kasutage letrit (vt joonist) ja täitke soolapaak kuni servani (mahutab umbes 1 kg). See on täiesti normaalne, kui selle toiminguga ajal lekib veidi vett välja.

4. Eemaldage lehter ja puhastage paagi ava soolajääkidest. Loputage kork voolava vee all puhtaks ja keerake tagasi.

Soovime korrata seda toimingut iga kord, kui valate paaki soola juurde.

Veenduge, et kork on tugevalt kinni keeratud, nii et on välistatud pesuvahendi sattumine paaki pesutsükli ajal. Vastasel juhul võib veepehmedaja pöördumatult kahjustuda.

⚠ Alati kui peate soola juurde lisama, soovime seda teha enne pesutsükli käivitamist.

Vee kareduse seadmine

Veepehmedaja nõuetekohase talitluse tagamiseks on oluline teha vee karedusele vastavad reguleeringud. Lisateavet vee kareduse kohta saate oma kohalikult veevarustusettevõttelt. Tehaseadistus on tehtud keskmise karedusega vee jaoks.

- Vajutage **SISSE/VÄLJA** nupule ja lülitage seade sisse.
- Seadme välja lülitamiseks vajutage **SISSE/VÄLJA** nupule.
- Hoidke nuppu **START/PAUS** 5 sekundit all, kuni kuulete helisignaali.
- Lülitage seade sisse, vajutades nupule **SISSE/VÄLJA**.
- Hetkel valitud taseme number ja soola märgutuli vilguvad (ainult vilkuv märgutuli).
- Soovitud karedustaseme valimiseks vajutage nupule **P** (vt kareduse tabelit).
- Seadme välja lülitamiseks vajutage **SISSE/VÄLJA** nupule.
- Seadistus on tehtud!

Vee kareduse tabel				Sooladosaatori keskmine tööaeg, kui päevas tehakse 1 pesutsükkel
Tase	°dH	°fH	mmol/l	Kuud
1	0 - 6	0 - 10	0 - 1	7 kuud
2	6 - 11	11 - 20	1,1 - 2	5 kuud
3	12 - 17	21 - 30	2,1 - 3	3 kuud
4	17 - 34	31 - 60	3,1 - 6	2 kuud
5	34 - 50	61 - 90	6,1 - 9	2/3 nädalat

Kui väärtused on vahemikus 0°f kuni 10°f, siis me ei soovita soola kasutada. Kui valite sätte 5, võib see pikendada tsükli kestust.

(°dH = karedus mõõdetuna Saksamaa kraadides - °f = karedus mõõdetuna Prantsusmaa kraadides - mmol/l = millimooli liitri kohta).

Loputusvahendi doseerimine

Loputusvahend kiirendab nõude kuivamist. Loputusvahendidosaator tuleb täita:

- kui juhtimispaneelil/ekraanil süttib märgutuli **VÄHE LOPUTUSVAHENDIT**;
- kui dosaatori kaanel olev tume optiline märgutuli "E" muutub läbipaistvaks;

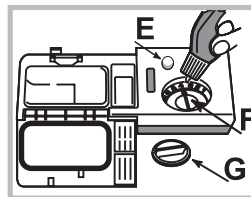

1. Avage dosaator keerates kaant "G" vastupäeva.

2. Valage loputusvahend dosaatorisse ja jälgige, et see ei voola dosaatorist välja. Vastasel juhul pühkige väljavoolanud vedelik kohe kuiva lapiga ära.

3. Keerake kaas tagasi.

Ärge KUNAGI valage loputusvahendit otse nõudepesumasina vanni.

Loputusvahendi koguse kohandamine

Kui te ei ole kuivatamise tulemusega täielikult rahul, muutke loputusvahendi kogust. Keerake koguse regulaatorit "F". Olenevalt nõudepesumasina mudelist on valikus maksimaalselt neli taset. Tehases on dosaator seatud keskmisele tasemele.

- Kui nõudele jäävad triibud, keerake regulaator väiksemale numbrile (1-2).
- Kui nõudele jäävad veetilgad või kui pärast tsükli lõppemist on näha kattakivi jälgi, keerake regulaator suuremale numbrile (3-4).

Restide täitmine

ET

Soovitused

Enne restide täitmist puhastage nõud toidujäätmetest ning tühjendage klaasid ja tassid. **Nõusid ei ole vaja jooksva vee all eelnevalt loputada.**

Pange nõud nii, et need püsivad tugevalt oma kohal ega kuku ümber. Pange tassid avaga allapoole ja kumerad/nõgusad nõud kaldu. Nii on tagatud vee vaba voolamine ja juurdepääs kõikidele pindadele.

Veenduge, et kaaned, käepidemed, kandikud ja pannid ei takista pihustihoobade pöörlemist. Pange väiksemad esemed söögiriistade korvi.

Kuna plastist nõudel ja mittenakkuva pinnaga pannidel püsivad veetilgad kauem, siis ei kuiva need nii hästi kui keraamilised või roostevabast terasest nõud.

Pange kerged esemed, nagu näiteks plastmahutid, ülemisele riulile ja veenduge, et need ei liigu oma kohalt.

Kui olete täitmise lõpetanud, veenduge, et pihustihood pöörlevad vabalt.

Alumine rest

Alumisele restile võite panna pannid, kaaned, taldrikuid, salatikausid, söögiriistad jne. Võimaluse korral tuleks suured taldrikud ja kaaned panna servadesse.

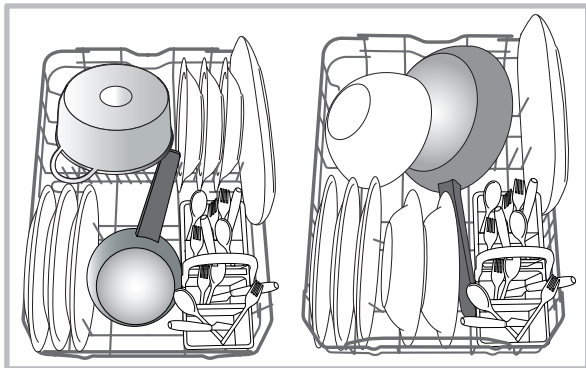

Väga suured nõud ja pannid tuleb panna alumisele restile, sest seal on veejuga tugevam ja pesemine tõhusam.

Söögiriistade korv

Söögiriistade korvi peal on rest, mis võimaldab söögiriistu paremini paigutada. Söögiriistade korv tuleb panna **kindlasti** alumise resti esiosale.

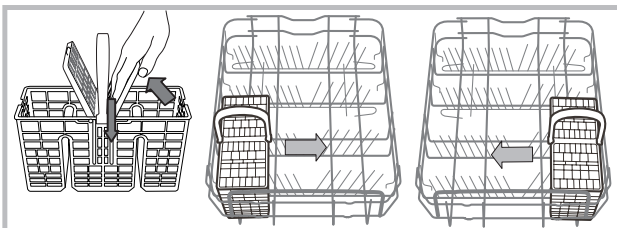

Ülemine rest

Täitke see rest õrnade ja kergete nõudega: klaasid, tee- ja kohvitassid, alustassid, väikesed salatikausid.

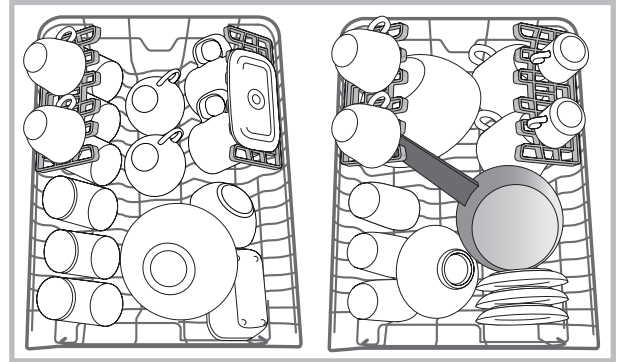

Muudetava asendiga riputusrestid

Riputusrestidel on kolm erinevat kõrguse asendit, mis võimaldavad optimeerida nendes olevate söögiriistade paigutust.

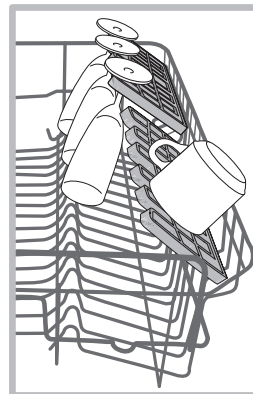

Riputusrest sobib ka veiniklaaside pesemiseks, kui panete iga klaasijala eraldi vahesse.

Optimaalse kuivatamise tagamiseks võite riputusreste veidi rohkem kallutada. Kalde muutmiseks tõmmake riputusrest üles, libistage seda kergelt ja pange soovitud asendisse.

Ülemise resti kõrguse reguleerimine

Ülemise resti kõrgus on reguleeritav - seadke ülemine rest kõrgemale, kui panete alumisele restile suured esemed ja madalamale, et jätta alla rohkem ruumi riputusrestil olevate esemete jaoks.

Soovitame resti kõrgust mitte reguleerida, kui resti on täis.

Ärge kunagi tõstke või langetage resti ainult ühelt küljelt.

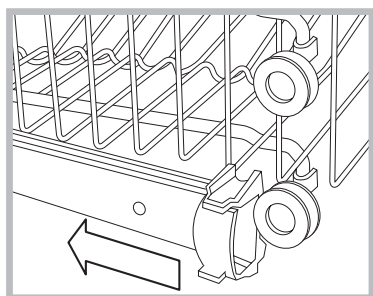

Avage vasakul ja paremal pool olevate juhtsiinide piirikud ja tõmmake rest välja. Pange rest vajadust mööda kas kõrgemale või madalamale ja libistage seda mööda juhtsiine, kuni eesmised rullikud on oma kohal ja lukustavad piirikud (vt joonis).

Nõudepesumasinasse ei sobi:

- puidust sööginõud ja söögiriistad;
- õrnad kaunistusega klaasid, käsitööna valmistatud ja antiiksed sööginõud. Selliste nõude kaunistused ei ole kulumiskindlad;
- sünteetilisest materjalist osad, mis ei talu kuumi temperatuure;
- vask- ja tinaõud;
- tuha, vaha, määrdeaine või tindiga saastunud nõud.

Klaasi kaunistamiseks kasutatud värvid ja alumiinium-/hõbeesemed võivad pesemise ajal muuta värvi ja muutuda kahvatumaks. Mõnda tüüpi klaasid (nt kristall) võivad pärast mitmekordset pesu muutuda läbipaistmatuks.

Klaasi ja nõude kahjustumine

Põhjused:

- klaasi ja klaasi tootmise protsess;
- pesuvahendi keemiline koostis;
- vee temperatuur loputustsükli.

Soovitused:

- peske nõudepesumasinas ainult selliseid klaase ja portselannõusid, mille kohta tootja on märkinud, et neid võib pesta nõudepesumasinas;
- kasutage sobivat õrnatoimelist nõudepesuvahendit;
- võtke klaasid ja söögiriistad nõudepesumasinast välja kohe, kui pesutsükkel on lõppenud.

Pesuvahendi ja nõudepesumasina kasutamine

ET

Pesuvahendi doseerimine

Hea pesutulemus sõltub kasutatava pesuvahendi õigest kogusest. Ettenähtud koguse suurendamine ei taga tõhusamat pesu, vaid suurendab keskkonna saastamist.

Kohandage pesuvahendi kogus vastavalt määrumisastmele. Kui nõud on normaalselt määratud, kasutage umbes 25 g pulberpesuvahendit või 25 ml vedelat pesuvahendit. Kui kasutate tablette, piisab ühest tabletist.

Kui nõud on ainult kergelt määratud või loputasite nõud enne nõudepesumasinasse panemist, vähendage pesuvahendi kogust.

Heade tulemuste saavutamiseks järgige pesuvahendi pakendil olevaid juhiseid.

Lisateabe saamiseks pöörduge pesuvahendi tootja poole.

Pesuvahendidosaatori avamiseks vajutage nupule **D** ja valage pesuvahend vastavalt pesutsükli tabelis toodud kogusele:

• pulber või vedelik: lahtrid **A** (pesutsükli pesuvahend) ja **B** (eelpesu pesuvahend);

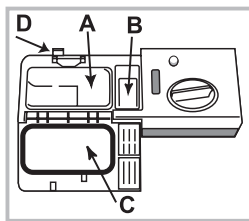

• tableti kujul pesuvahend: kui tsükliks on vaja kasutada ühte tabletti, pange see lahtrisse **A** ja sulgege kaas **C**; kui on vaja kahte, pange teine tablett nõudepesumasina põhja.

Puhastage paagi servad pesuvahendijääkidest ja sulgege kaas **C** (kuulete klõpsatust).

Pesuvahendidosaator avaneb õigel ajal vastavalt pesutsüklile.

Kui kasutate universaalset pesuvahendit, soovime kasutada TABLETTE, sest need kohandavad pesutsükli nii, et alati on tagatud parimad pesu- ja kuivatustulemused.

⚠ Kasutage ainult spetsiaalselt nõudepesumasinas kasutamiseks mõeldud pesuvahendit.

ÄRGE KASUTAGE nõudepesuvedelikke.

Kui pesuvahendi kogus on liiga suur, võivad tekkida vahujäägid, mis jäävad nõudepesumasinasse ka pärast tsükli lõppemist.

Parimate pesemis- ja kuivatamistulemuste saavutamiseks tuleb kasutada koos pesuvahendit, vedelat loputusvahendit ja rafineeritud soola.



Soovime mitte kasutada pesuvahendeid, mis sisaldavad fosfaati või kloori, sest need on keskkonnale kahjulikud.

Nõudepesumasina käivitamine

1. Vajutage nupule SISSE-VÄLJA.
2. Avage uks ja valage dosaatorisse sobiv kogus pesuvahendit (vt jaotist "Pesuvahend").
3. Täitke restid (vt jaotist "Restide täitmine") ja sulgege uks.
4. Valige pesutsükkel vastavalt nõude tüübile ja määrumisastmele (vt Pesutsükli tabel), vajutades selleks nupule **P**.
5. Valige pesuvõimalused (vt jaotist "Spetsiaalsed pesutsükliid ja lisavõimalused").
6. Nõudepesumasina käivitamiseks vajutage START/PAUSE (START/PAUS) nupule.
7. Pesutsükli lõppemisest annab märku helisignaal ja valitud pesutsükli märgutuli hakkab vilkuma. Nõudepesumasina välja lülitamiseks vajutage nupule SISSE/VÄLJA.
8. Põletustrauma vältimiseks oodake mõni minut enne nõude väljavõtmist. Tühjendage restid, alustades alt.

Elektrikulu vähendamiseks lülitub nõudepesumasin automaatselt välja, kui sellel ei ole pikema aja jooksul tehtud ühtegi toimingut.

Kui nõud on ainult kergelt määratud või loputasite nõud enne nõudepesumasinasse panemist, vähendage pesuvahendi kogust.

Käimasoleva pesutsükli muutmine

Kui tegite pesutsükli valimisel vea, saate tsükli muuta, kui see on just käivitunud. Selleks lülitage nõudepesumasin välja, vajutades ON/OFF (SISSE-/VÄLJA) nupule ja hoides seda all, kuni nõudepesumasin lülitub välja. Seadme sisse lülitamiseks vajutage uuesti ON/OFF (SISSE-/VÄLJA) nupule, valige uus pesutsükkel ja soovitud funktsioonid. Nõudepesumasina käivitamiseks vajutage START/PAUSE (START/PAUS) nupule.

Nõude lisamine

Ilma seadet välja lülitamata avage uks (NB! Olge ettevaatlik, sest seadmest võib auru välja paiskuda) ja pange nõud nõudepesumasinasse. Sulgege uks ja vajutage START/PAUSE (START/PAUS) nupule ning tsükkel käivitub kohast, kus see pooleli jäi.

Juhuslikud katkestused

Tsükkel peatub, kui avate pesutsükli ajal nõudepesumasina ukse, või voolukatkestuse korral. Kui uks on kinni pandud või elektritoide on taastunud, siis tsükli alustamiseks kohast, kus see pooleli jäi, vajutage START/PAUSE (START/PAUS) nupule.

Pesutsükli andmete aluseks on mõõtmised laboratooriumi tingimustes vastavalt Euroopa standardile EN 50242.

Olenevalt kasutustingimustest võivad pesutsükli kestus ja andmed erineda.

ET

Pesutsükkel	Pesutsükkel koos kuivatamisega	Valikuvõimalused	Pesutsükli ligikaudne kestus h:min	Veekulu (l/tsükli)	Energiatarve (kWh/tsükli)
1. Eco	Jah	Käivitusviivitus – pool koormust - pesutablett	03:00	10	0,83
2. Intensiivne 	Jah	Käivitusviivitus – pool koormust - pesutablett	02:30	14	1,3
3. Normaalne 	Jah	Käivitusviivitus – pool koormust - pesutablett	02:00	13,5	1,15
4. Kiirpesu/Rapid 	Ei	Käivitusviivitus - Tab	00:25	8,5	0,5
5. Eelpesu 	Ei	Käivitusviivitus – pool koormust	00:10	4,0	0,01

Juhised pesutsükli valimiseks ja pesuvahendi doseerimiseks

1. Normaalselt määratud toidunõud. Standardprogramm, mis on energia- ja veekulu arvestades kõige ökonoomsem.

4 g/ml**+ 21 g/ml – 1 tablett (**Eelpesuvahendi kogus)

2. Soovitav programm väga määratud toidunõude, esmajoones pannide ja kastmepannide pesemiseks (ei sobi õrnade nõude pesemiseks). 25 g/ml – 1 tablett

3. Normaalselt määratud toidunõud. 4 g/ml**+ 21 g/ml – 1 tablett

4. Kiirsükkel kergelt määratud, ilma kuivanud toidujäätmeteta nõude pesemiseks. (Ideaalne kahe nõudekomplekti pesemiseks) 21 g/ml – 1 tablett

5. Sööginoode hiljem pesemiseks.. Ilma pesuvahendita

Energiatarve ooterežiimis: Energiatarve sisse lülitatud režiimis: 5 W - Energiatarve välja lülitatud režiimis: 0,5 W

Spetsiaalsed pesutsüklid ja lisavõimalused

ET

Märkused.

Tsüklitega "Kiire" on võimalik saavutada optimaalsed tulemused, kui järgida kohasõtete ettenähtud numbrit.

Energiakulu vähendamiseks kasutage nõudepesumasinat ainult siis, kui see on täis.

Märkus katselaboritele: teavet võrdlevate EN-katsetingimuste kohta saate meiliaadressil: contact@whirlpool.com

Pesuvalikud

Kui mõni valik ei ole konkreetses pesutsüklis kasutatav (vt pesutsüklite tabelit), vilgub vastav LED kiiresti kolm korda ja kõlavad helisignaalid.



Käivitusviivitus (Start Delay)

Viitajaga käivitamine

Programmi käivitushetke on võimalik edasi lükata **2, 4** või **8** tunni võrra.

1. Vajutage soovitud programmi ja meelepäraste lisafunktsioonide valimise järel nuppu KÄIVITUSVIIVITUS. Süttib vastav indikaatortuli.

2. Valige meelepärane viivitusaeg vajutades nuppu KÄIVITUSVIIVITUS korduvalt. Järgemööda süttivad 2, 4 ja 8 tunni indikaator-tuled. Kui vajutate nuppu KÄIVITUSVIIVITUS veelkord, siis lülitatakse funktsioon välja ja indikaatortuli kustub.

3. Valikute tegemise järel algab viivituse allalugemine, kui vajutate nuppu START/PAUSE. Valitud viivitusaja indikaatortuli põleb ja nupu Start/Pause indikaator süttib (jäeb põlema).

4. Kui see viivitusaeg on möödunud, siis lülitub indikaatortuli KÄIVITUSVIIVITUS välja ja pesutsüklil käivitub automaatselt.

⚠ Käivitusviivituse funktsiooni ei saa seada, kui pesutsüklil on käivitunud.



Poole koormuse nupp (Half Load)

Kui pestavaid nõusid pole palju, võib vee, elektri ja pesuvahendi säästmiseks kasutada poole koguse tsüklit. Valige pesutsüklil ja vajutage nuppu POOL KOORMUST: märgutuli süttib. Valiku tühistamiseks vajutage uuesti nuppu POOL KOORMUST.

⚠ Ärge unustage panna ka pesuvahendit poole vähem.



Pesutableti valik (Tab)

See valik optimeerib pesu- ja kuivatustulemust. Universaaltablettide kasutamisel vajutage nuppu TABLET; süttib vastav sümbol. Nupu uuesti vajutamisel tühistatakse valik.

⚠ Valik "Tablet" pikendab pesutsüklit.



Vee väljalaskmine

Käimasoleva tsükli seiskamiseks ja tühistamiseks võib kasutada vee väljalaskmise funktsiooni.

Pikk vajutus START/PAUSE (START/PAUS) nupule aktiveerib DRAIN OUT (VEE VÄLJALASKMISE) funktsiooni. Käimasolev tsüklil peatatakse ja nõudepesumasinas olev vesi lastakse välja.

Veevarustuse ja elektritoite sulgemine

- Lekete vältimiseks keerake veekraan kinni pärast igat pesutsükli.
- Enne nõudepesumasina hooldamist või korrastamist lahutage see alati vooluvõrgust.

Nõudepesumasina puhastamine

- Nõudepesumasina välispindu ja juhtimispaneeli võib puhastada vees niisutatud mitteabrsiivse lapiga. Ärge kasutage lahusteid ega abrsiivseid aineid.
- Nõudepesumasina sisepinnal olevate plekkide puhastamiseks kasutage vee ja vähese äädika lahuses niisutatud lappi.

Ebameeldivate lõhnade vältimine

- Hoidke nõudepesumasina uks alati paakil, et vältida niiskuse moodustumist ja nõudepesumasinasse kinni jäämist.
- Puhastage regulaarselt ukse ja pesuvahendisaatorite ümber olevaid tihendeid niiske käsna abil. Nii väldite toidu kinnijäämist tihenditesse, mis on peamine põhjus ebameeldiva lõhna tekkimiseks.

Pihustihoobade puhastamine

Toidujäätmel võivad moodustada pihustihoobadele kõva kooriku ja ummistada vee pihustusavad. Sellepärast soovime hoobasid aeg-ajalt kontrollida ja puhastada väikese mittemetalse harjaga. Mõlemad pihustihoovad on eemaldatavad.

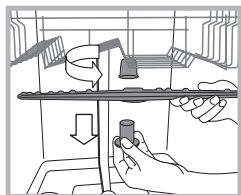

Ülemise pihustihoova eemaldamiseks keerake plastist lukustusrõngast vastupäeva. Ülemine pihustihoob tuleb tagasi panna nii, et see pool, kus on rohkem avasid, on suunatud üles.

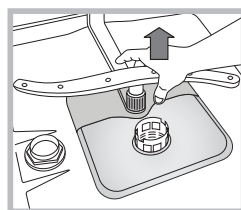

Alumise pihustihoova eemaldamiseks vajutage külgedele ja tõmmake üles.

Filtrite puhastamine

Filtrisõlm koosneb kolmest filtrist, mis eemaldavad toidujäätmel pesuveest ja tsirkuleerivad seejärel uuesti vett. Parimate tulemuste saavutamiseks tuleb neid puhastada.

Puhastage filtreid regulaarselt.

Nõudepesumasinat ei tohi kasutada ilma filtriteta või kui filter on lahti.

• Pärast mitut pesutsükli kontrollige filtrisõlm üle ja vajadusel puhastage hoolikalt voolava vee all, kasutades selleks mittemetallet harjakest ja järgides allpooltoodud juhiseid.

1. Keerake silindrilist filtrit **C** vastupäeva ja tõmmake see välja (joonis 1).

2. Eemaldage ümar filter **B**, vajutades kergelt selle külgedele (joonis 2).

3. Libistage roostevabast terasest plaatfilter **A** välja. (joonis 3).

4. Kontrollige vesilukku ja vajadusel puhastage see toidujäätmel.

ÄRGE KUNAGI EEMALDAGE veepumba kaitset (must osa) (joonis 4).

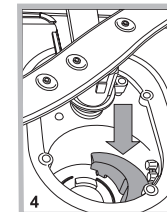
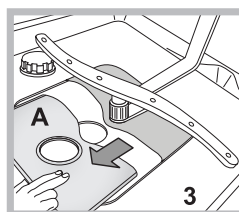
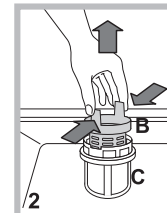
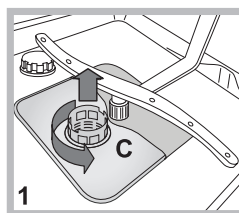

Pärast filtrite puhastamist pange filtrisõlm tagasi ja kinnitage see korralikult oma kohale. Ainult nii on tagatud nõudepesumasina tõhus talitus.

Vee sisselaskevooliku puhastamine

Kui veevoolikud on uued või neid ei ole pikema aja jooksul kasutatud, siis enne ühenduste tegemist laske veel joosta ja veenduge, et voolikust väljuv vesi on selge ja puhas. Vastasel juhul võib vee sisselaskeava ummistuda ja nõudepesumasinat kahjustada.

- Puhastage regulaarselt kraani otsas asuvat vee sisselaskefiltrit.
- Keerake veekraan kinni.
 - Keerake vee sisselaskevooliku ots lahti, eemaldage filter ja puhastage see hoolikalt voolava vee all.
 - Pange filter tagasi ja keerake veevoolik oma kohale.

Kui te nõudepesumasinat pikema aja jooksul ei kasuta

- Lahutage nõudepesumasina vooluvõrgust ja keerake veekraan kinni.
- Jätke nõudepesumasina uks paakile.
- Kui soovite seadet uuesti kasutama hakata, käivitage nõudepesumasin tühjalt.

Veotsing

ET

Kui nõudepesumasin ei tööta, siis enne tehnilise toe poole pöördumist proovige leida lahendus veaotsingu abil.

Probleem:	Võimalikud põhjused/lahendused
Nõudepesumasin ei lähe käima või seda ei ole võimalik juhtida.	<ul style="list-style-type: none"> • Veekraan ei ole lahti keeratud. • Lülitage nõudepesumasin SISSE/VÄLJA nupust välja, oodake umbes üks minut, seejärel lülitage uuesti sisse ja käivitage pesutsüklil uuesti. • Pistik ei ole korralikult seinakontakti pandud või kasutage mõnda teist seinakontakti. • Nõudepesumasina uks ei ole korralikult kinni.
Uks ei sulgu.	<ul style="list-style-type: none"> • Kontrollige, kas restid on korralikult sisse lükatud. • Lukk tuli lahti. Vajutage tugevalt uksele. Uks on kinni, kui kuulete klõpsatust.
Nõudepesumasinast ei voola vesi ära.	<ul style="list-style-type: none"> • Nõudepesumasina tsüklil ei ole veel lõppenud. • Vee sisselaskevoolik on paindes (vt osa "Paigaldamine"). • Äravoolutoru on ummistunud. • Filter on toidujäätmetest ummistunud. • Kontrollige väljavoolutoru kõrgust.
Nõudepesumasin teeb liiga valju häält.	<ul style="list-style-type: none"> • Nõud kolisevad üksteise või pihustihoobade vastu. Pange nõud korralikult ja veenduge, et pihustihood pöörlevad vabalt. • Tekib liiga palju vahtu: pesuaine ei ole õigesti doseeritud või see ei ole mõeldud kasutamiseks nõudepesumasinates. (vt "Pesuvahendi ja nõudepesumasina kasutamine".) Ärge loputage nõusid enne käsitsi.
Nõud ja klaasid on kaetud valge kihiga või katlakiviga.	<ul style="list-style-type: none"> • Puudub rafineeritud sool. • Vee kareduse säte ei ole õige: suurendage vastavaid väärtuseid. (vt "Rafineeritud sool ja loputusvahend".) • Sooladosaatori kaas ei ole korralikult suletud. • Loputusvahend on otsas või selle kogus on liiga väike.
Nõudel ja klaasidel on triibud või nõud on sinakad.	<ul style="list-style-type: none"> • Loputusvahendi kogus on liiga suur.
Nõud ei ole korralikult ära kuivanud.	<ul style="list-style-type: none"> • Valisite pesutsükli ilma kuivatusprogrammita. • Loputusvahend on otsas. (vt "Rafineeritud sool ja loputusvahend".) • Loputusvahendidosaatoreid ei ole seatud piisavalt kõrgele. • Kui nõud on valmistatud mitterakkuvast materjalist või plastist, siis on veepiiskade olemasolu normaalne.
Nõud ei ole puhtad.	<ul style="list-style-type: none"> • Nõud ei ole korralikult paigutatud. • Nõud takistavad pihustihoobasid ja need ei saa vabalt liikuda. • Pesutsüklil on liiga õrn (vt "Pesutsüklid"). • Tekib liiga palju vahtu: pesuaine ei ole õigesti doseeritud või see ei ole mõeldud kasutamiseks nõudepesumasinates. (vt "Pesuvahendi ja nõudepesumasina kasutamine".) • Tekib liiga palju vahtu - pesuvahend ei ole õigesti doseeritud või ei ole mõeldud kasutamiseks nõudepesumasinates. • Filter on saastunud või ummistunud (vt "Hooldus ja korrashoid".) • Soola on liiga vähe (vt "Rafineeritud sool ja loputusvahend"). • Veenduge, et nõude kõrgus sobib riulite paigutusega. • Pihustihoobade avaused on ummistunud. (vt "Hooldus ja korrashoid".)
Nõudepesumasin ei võta vett sisse. Juhtimispaneelil vilguvad märgutuled.	<ul style="list-style-type: none"> • Veevõrgus ei ole vett või kraan on kinni. • Vee sisselaskevoolik on paindes (vt "Paigaldamine"). • Filtrid on ummistunud - puhastage filtrid. (vt "Hooldus ja korrashoid".) • Äravoolutoru on ummistunud - puhastage. • Pärast kontrollimist ja puhastamist lülitage nõudepesumasin uuesti sisse ja välja ning käivitage uus pesutsüklil. • Probleemi püsimisel keerake veekraan kinni, tõmmake pistik seinakontaktist välja ja pöörduge tehnilise toe poole.

⚠ Jeigu įrenginį turite perkelti bet kuriuo metu, visada jį laikykite vertikaliaje padėtyje; jeigu būtina, jį galite paversti ant galinės dalies.

Vandens tiekimo jungties jungimas

⚠ Vandens tiekimo prijungimas naudojimo vietoje turi būti atliekamas kvalifikuoto specialisto.

Atsižvelgiant į montavimo vietą, vandens tiekimo ir išleidimo žarnos gali būti tvirtinamos dešinėje arba kairėje pusėje. Įsitikinkite, kad ties indaplove žarnos neužlenktos ir neprispaustos.

Vandens tiekimo žarnos jungimas

- Jungiama prie 3/4 colio šalto arba karšto vandens jungties (daug. 60 °C).
- Leiskite vandenį, kol pradės tekėti visiškai švarus vanduo.
- Tvirtai prisukite įėjimo žarną ir užsukite čiaupą.

⚠ Jeigu vandens tiekimo žarna per trumpa, kreipkitės į specialią parduotuvę arba įgaliotąjį specialistą (žr. skyrių *Pagalba*).

⚠ Vandens slėgis turi atitikti techninių duomenų lentelėje nurodytas ribas, kitaip indaplovė gali veikti netinkamai.

⚠ Įsitikinkite, kad žarna nėra užsilenkusi arba prispausta.

Vandens išleidimo žarnos jungimas

Prijunkite išleidimo žarną prie ne mažesnio, kaip 2 cm skersmens nuotekų vamzdžio. (A)

Išleidimo žarnos jungtis turi būti 40–80 cm aukštyje virš grindų arba virš paviršiaus, ant kurio stovi indaplovė.

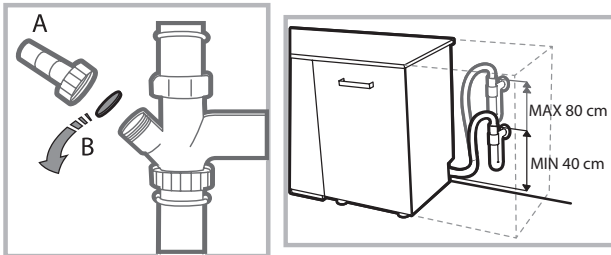

Prieš prijungdami vandens išleidimo žarną prie praustuvo nuotekų vamzdžio, išimkite plastikinį kamštį. (B)

Apsauga nuo užliejimo

Kad būtų apsaugota nuo užliejimo, indaplovėje:

– sumontuota speciali sistema, kuri blokuoja vandens tiekimą esant veikimo sutrikimams arba pratekėjimui įrenginio viduje.



ĮSPĖJIMAS: PAVOJINGA ĮTAMPA!

Jokiu būdu nepjunkite vandens tiekimo žarnos, nes joje yra dalys, kuriomis teka elektra.

Elektros jungtis

Prieš įstatydami kištuką į maitinimo lizdą, įsitikinkite, kad:

- lizdas yra **įžemintas** ir atitinka galiojančius reikalavimus;
- lizdas gali atlaikyti didžiausią įrenginio apkrovą, kuri yra nurodyta duomenų lentelėje, pritvirtintoje durelių vidinėje pusėje (žr. skyrių *Įrenginio aprašymas*);
- maitinimo tinklo įtampa atitinka intervalą, nurodytą duomenų lentelėje, pritvirtintoje durelių vidinėje pusėje;
- lizdas atitinka įrenginio kištuką. Jeigu taip nėra, paprašykite įgaliotojo specialisto pakeisti kištuką (žr. skyrių *Pagalba*). Nenaudokite ilgintuvų arba kelių lizdų.

⚠ Laidas neturi būti sulenktas arba suspaustas.

⚠ Kad būtų išvengta galimų pavojų esant sugadintam maitinimo laidui, leiskite jį pakeisti gamintojui arba jo įgaliotajam techninės priežiūros centrui (žr. skyrių *Pagalba*).

⚠ Jeigu nebuvo laikomasi reikalavimų, įmonė neatsako už bet kokį nelaimingą įvykį.

Pastatymas ir lygiavimas

1. Indaplovę pastatykite ant lygių, tvirtų grindų. Jeigu grindys yra nelygios, priekines įrenginio kojeles galima reguliuoti, kol pasieksite horizontalią padėtį. Jeigu įrenginys išlygintas tinkamai, jis yra daug stabilėnis, sumažėja judėjimo arba vibracijų bei triukšmo atsiradimo tikimybė.

2. Prieš įleidami indaplovę, priklijuokite permatomą juostelę po medine lentyna, kad apsaugotumėte ją nuo galinčio susidaryti kondensato.

3. Indaplovę įstatykite taip, kad jos sienelės arba galinis skydelis liestųsi su gretimomis spintelėmis arba siena. Šis įrenginys taip pat gali būti įleistas po darbataliu (žr. *surinkimo instrukcijų lapą*).

4. Norėdami sureguliuoti galinių kojelių aukštį, veržliarakčiu (angos plotis yra 8 mm) pasukite šešiakampę įvorę, esančią priekinės apatinės dalies viduryje. Pasukite veržliaraktį pagal laikrodžio rodyklę, kad padidintumėte aukštį, ir prieš laikrodžio rodyklę, kad jį sumažintumėte (žr. *kartu su dokumentacija pateiktą įmontavimo instrukcijų lapą*).

Pirmojo plovimo ciklo patarimai

Sumontavus pašalinkite fiksatorius nuo stalčių bei laikančiuosius elastingus elementus nuo viršutinio stalčiaus (*jeigu yra*).

Vandens minkštiklio kiekio nustatymai

Prieš pradėdami pirmąjį plovimo ciklą, nustatykite tiekiamo vandens kietumo lygį (*žr. skyrių Skalavimas ir valyta druska*).

Pirmausia pripildykite minkštiklio talpyklą vandeniu, tada įpilkite apie 1 kg druskos. Visiškai yra normalu, jeigu vanduo išsilies.

Kai tik ši procedūra bus baigta, paleiskite plovimo ciklą.



Naudokite tik druską, kuri yra specialiai skirta indaplovėms.

Kai druską įpylėte į įrenginį, išsijungs „ŽEMO DRUSKOS LYGIO“ indikatoriaus lemputė.

 Nepripildžius druskos talpyklos, gali būti sugadintas vandens minkštinimo prietaisas ir kaitinimo elementas.

Įrenginys turi garsinį signalą arba tonų rinkinį, informuojantį naudotoją apie įvykdytą komandą: įjungimas, ciklo pabaiga ir pan.

Gali skirtis simbolių arba indikacinių lempučių, valdymo skydelio šviesos diodų, ekrano spalvos; taip pat lemputės gali šviesti arba mirksėti.

Techniniai duomenys	
Matmenys	plotis 45 cm aukštis 85 cm gylis 60 cm
Talpa	10 standartinių indų rinkinių
Tiekiamo vandens slėgis	0,05–1 MPa (0,5–10 bar) 7,25–145 psi
Maitinimo tinklo įtampa	Žr. įrenginio duomenų lentelę
Galia	Žr. įrenginio duomenų lentelę
Saugiklis	Žr. įrenginio duomenų lentelę
	Ši indaplovė atitinka šias Europos Bendrijos direktyvas: -93/68/EEC (CE Marking) -2006/95/EC (Low Voltage) -2004/108/EC (Electromagnetic Compatibility) -2009/125/EC (Comm. Reg. 1016/2010) (Ecodesign) -2010/30/EC (Energy Labelling) -2011/65/EC (RoHS); – 2012/19/CE elektros ir elektronikos atliekų (EEI/A).
	

Bendras vaizdas

LT

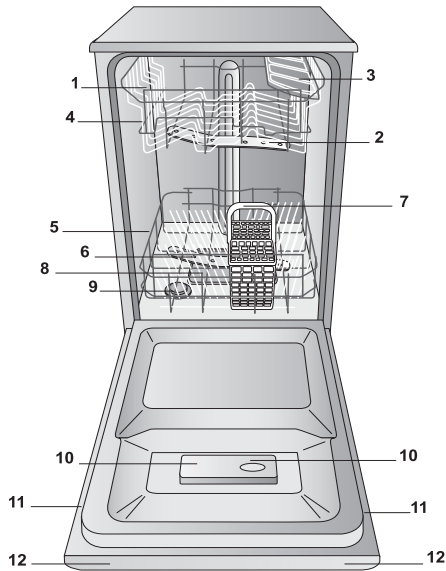

1. Viršutinis stalčius
2. Viršutinis purkštuvų laikiklis
3. Atlenkiamą sekciją
4. Stalčiaus aukščio reguliatorius
5. Apatinis stalčius
6. Apatinis purkštuvų laikiklis
7. Stalo įrankių krepšelis
8. Plovimo filtras
9. Druskos dozatorius
10. Ploviklio ir pagalbinės skalavimo priemonės dozatoriai
11. Duomenų lentelė
12. Valdymo skydelis

Valdymo skydelis

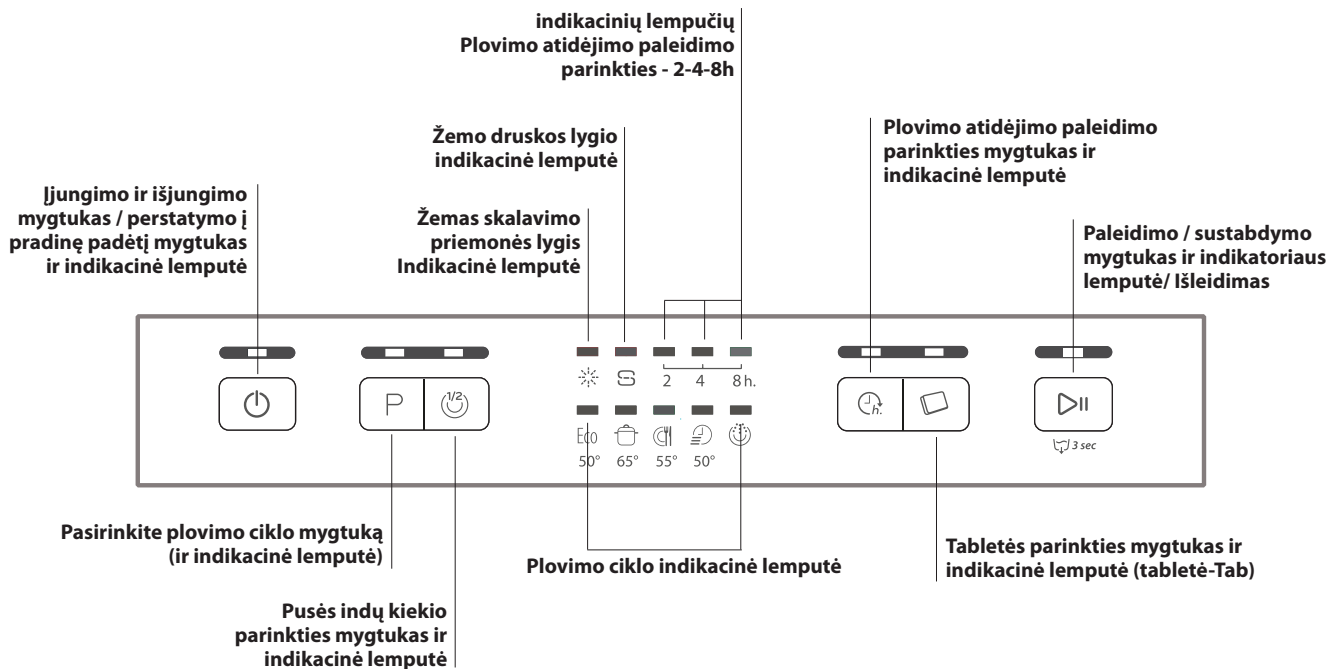

Valyta druska ir skalavimo priemonė

LT

⚠ Naudokite tik produktus, kurie yra specialiai sukurti naudoti indaplovėse. Nenaudokite valgomosios arba pramoninės druskos. (vadovaukitės ant pakuotės pateiktomis instrukcijomis).

⚠ Jeigu naudojate daugiafunkcij produktą, rekomenduojame bet kuriuo atveju įpilti druskos, dažniausiai tais atvejais, kai vanduo yra kietas arba labai kietas (vadovaukitės ant pakuotės pateiktomis instrukcijomis).

⚠ Jeigu nepilote druskos arba skalavimo pagalbinių priemonių, degs žemo druskos lygio ir žemo pagalbinės skalavimo priemonės lygio indikatoriai.

Valytos druskos matavimas

Naudodami druską apsaugosite indus ir įrenginio pagrindinius komponentus nuo KALKIŲ NUOSĖDŲ susidarymo.

- Labai svarbu užtikrinti, kad druskos dozatorius niekada nebūtų tuščias.
 - Labai svarbu nustatyti vandens kietumą.
- Druskos dozatorius yra apatinėje indaplovės dalyje (žr. skyrių *Aprašymas*). Dozatoriaus pildymas:
- kai prietaisų skydelyje užsidega žemo lygio plovimo priemonės lygio indikatorius;
 - vertę žr. vandens kietumo lentelėje.

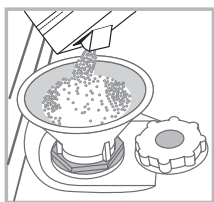

1. Išimkite apatinį stalčių ir atsukite talpyklos dangtelį (prieš laikrodžio rodyklę).
2. Veiksmai atliekami tik pirmą kartą: dozatorių vandeniu pripildykite iki kraštų.
3. Įstatykite piltuvėlį (kaip parodyta iliustracijoje) ir pripildykite druskos talpyklą iki viršaus (apie 1 kg); nėra nieko neįprasto, jeigu išsilies nedidelis kiekis vandens.

4. Ištraukite piltuvėlį ir nuvalykite druskos likučius nuo angos; dangtelį nuplaukite tekančiu vandeniu ir užsukite.

Šią procedūrą rekomenduojama atlikti kiekvieną kartą pilant druską į talpyklą.

Įsitikinkite, kad tvirtai prisuktas dangtelis, ir valymo priemonė nepateks į talpyklą plovimo ciklo metu (tai gali nepataisomai sugadinti vandens minkštinimo prietaisą).

⚠ Kai reikia įpilti druskos, rekomenduojame atlikti procedūrą prieš pradėdam plovimo ciklą.

Vandens kietumo nustatymas

Tinkamam vandens minkštinimo prietaiso veikimui užtikrinti būtina kietumą parinkti remiantis jūsų namuose tiekiamo vandens kietumu. Šios informacijos teiraukitės savo tiekėjo. Gamykliniai nustatymai skirti vidutinio kietumo vandeniui.

- Indaplovę įjunkite naudodami įjungimo / išjungimo mygtuką.
- Ją išjunkite naudodami įjungimo / išjungimo mygtuką.
- Laikykite nuspaustą mygtuką **PALEIDIMO/PRISTABDYMO** 5 sekundes, kol išgirsite pyptelėjimą.
- Ją įjunkite naudodami įjungimo / išjungimo mygtuką
- Rodomas esamas pasirinkto lygio numeris ir mirksi žemo druskos lygio indikacinė lemputė (mirksi tik indikacinė lemputė).
- Paspauskite mygtuką **P**, kad pasirinktumėte norimą kietumo lygį (žr. kietumo lentelę).
- Ją išjunkite naudodami įjungimo / išjungimo mygtuką.
- Nustatymas baigtas!

Vandens kietumo lentelė				Vidutinis atskiras druskos dozatorius su 1 plovimo ciklu per dieną
lygis	°dH	°fH	mmol/l	mėnesiai
1	0–6	0–10	0–1	7 mėnesiai
2	6–11	11–20	1,1–2	5 mėnesiai
3	12–17	21–30	2,1–3	3 mėnesiai
4	17–34	31–60	3,1–6	2 mėnesiai
5	34–50	61–90	6,1–9	2/3 savaitės

Vertėms nuo 0 °f iki 10 °f nerekomenduojame naudoti druskos.
Pasirinkus 5 lygį gali pailgėti ciklo trukmė.

(°dH = kietumas matuojamas vokiškais laipsniais – °f = kietumas matuojamas prancūziškais laipsniais – mmol/l = milimoliai litre)

Pagalbinės skalavimo priemonės kiekio matavimas

Pagalbinė skalavimo priemonė padeda indams greičiau IŠDŽIŪTI. Pagalbinės skalavimo priemonės pildymas:

- kai prietaisų skydelyje arba ekrane užsidega žemo pagalbinės skalavimo priemonės lygio indikatorius;
- kai juodas optinis indikatorius „E“ ant dozatoriaus durelių pasidaro permatomas.

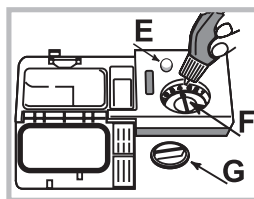

1. Atidarykite dozatorių sukdami dangtelį „G“ prieš laikrodžio rodyklę.
2. Įpilkite pagalbinės skalavimo priemonės, stenkitės neperpildyti. Jeigu taip atsitiko, nedelsiant pašalinkite išsiliejusią medžiagą sausu audiniu.
3. Užsukite dangtelį.

NEKADA nepilkite pagalbinės skalavimo priemonės tiesiai į indą.

Pagalbinės skalavimo priemonės kiekio reguliavimas

Jeigu nesate patenkinti džiovavimo rezultatais, galite reguliuoti naudojamos pagalbinės skalavimo priemonės kiekį. Pasukite reguliatorių „F“. Atsižvelgiate į indaplovės modelį, aukščiausias pasirenkamas lygis yra 4. Gamyklinės nuostatos skirtos vidutiniam lygiui.

- Jeigu ant indų matote melsvus gabalėlius, pasirinkite žemą skaičių (1–2).
- Jeigu ant indų yra vandens lašeliai arba kalkių nuosėdos, pasirinkite aukštesnį skaičių (3–4).

Indų dėjimas į stalčius



LT

Patarimai

Prieš įdėdami indus į stalčius, pašalinkite visus maisto likučius iš indų ir išpilkite skysčius iš stiklinių ir talpyklų. **Nereikia skalauti tekančiu vandeniu.**

Indus išdėstykite taip, kad jie būtų įstatyti tvirtai ir neapsiverstų; talpyklas išdėstykite taip, kad angos būtų nukreiptos žemyn, o išlinkusios arba įlinkusios dalys būtų pastatytos įstrižai, kad vanduo galėtų laisvai pasiekti kiekvieną paviršių.

Įsitinkite, kad dangteliai, rankenos, padėklai ir keptuvės leidžia sukintis purkštukų laikikliams. Nedidelės dalis įdėkite į stalo įrankių krepšelį. Kadangi ant plastikinių indų ir keptuvių su nelimpančia danga paprastai išsilaiko daugiau vandens lašelių, jų džiuvimas nebus toks geras, kaip keraminių arba nerūdijančiojo plieno indų.

Lengvi objektai, pvz., plastikinės talpyklos, turi būti dedamos į viršutinį stalčių ir išdėstytos taip, kad nejudėtų.

Įdėjus indus į įrenginį, įsitinkite, kad purkštuko laikikliai gali laisvai sukintis.

Apatinis stalčius

Apatinis stalčius skirtas keptuvėms, dangčiams, dubenims, indams ir pan. Rekomenduojame dideles lėkštes ir dangčius dėti ant šono.

Labai nešvarūs indai ir keptuvės turi būti dedami į apatinį stalčių, nes šioje zonoje purškiamas stipresnė vandens srovė, todėl atliekamas geresnis plovimas.

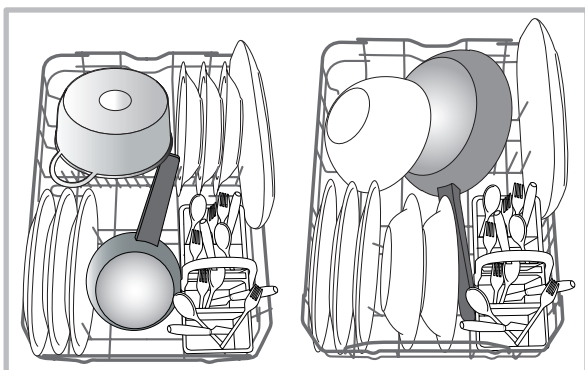

Stalo įrankių krepšelis

Krepšelyje yra viršutinės grotelės geresniam indų išdėstymui. Stalo įrankių krepšelis turi būti pastatytas **tik** apatinio stalčiaus priekyje.

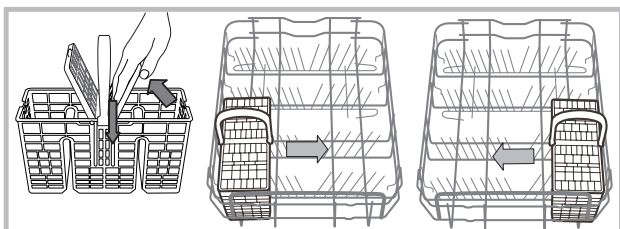

Viršutinis stalčius

Į šį stalčių dėkite tik mažus ir lengvus indus, pvz., stiklines, puodelius, padažines, žemas salotines.

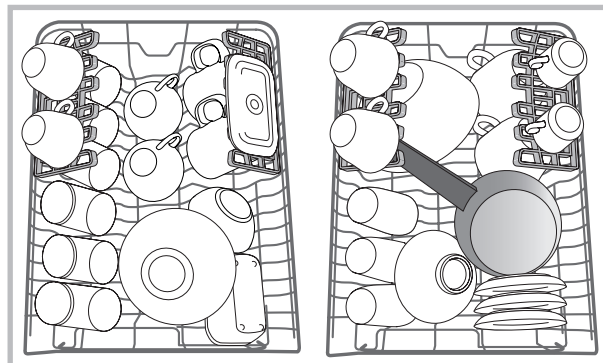

Atverčiama, reguliuojama sekcija

Šoninė atverčiama sekcija gali būti naudojama trijuose skirtinguose aukščiuose, taip pagerinamas indų išdėstymas stalčiuje.

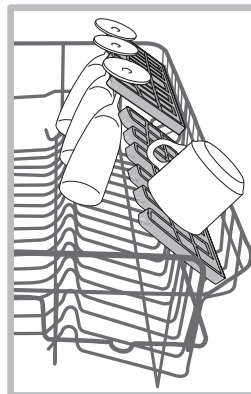

Vyno taures galima saugiai sudėti į atverčiamą dalį, įstatant kiekvienos taurės kojelę į atitinkamą angą.

Geriausiam džiovinimo rezultatų užtikrinimui labiau paverskite atverčiamą skyrių. Norėdami keisti posvyrio kampą, pakelkite į viršų atverčiamą sekciją, šiek tiek paslinkite į šoną ir pastatykite į norimą padėtį.

Viršutinio stalčiaus aukščio reguliavimas

Viršutinio stalčiaus aukštį galima reguliuoti taip: viršutinė padėtis skirta dėti didelius indus apatiniame stalčiuje, o apatinė padėtis skirta kuo labiau išnaudoti atlenkiamas sekcijas ir užtikrinti daugiau vietos viršuje.

Primygtinai nerekomenduojame keisti stalčiaus padėties, kai joje jau yra sudėti indai.

NIEKADA stalčiaus nekelkite ir nuleiskite tik už vienos pusės.

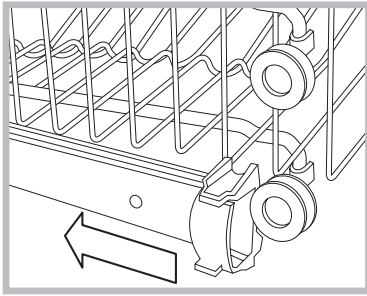

Atidarykite kairįjį ir dešinįjį kreipiančiojo bėglio ribotuvus ir ištraukite stalčių; pagal poreikį stalčių pakelkite aukščiau arba nuleiskite, įstatykite į kreipiančiuosius bėglius, kol priekinis ratukas atsidurs jam skirtoje vietoje, ir uždarykite ribotuvus (žr. pav.).

Netinkami plovimui indai

- Mediniai indai ir peiliai, šakutės arba šaukštai.
- Trapios dekoruotos taurės, meniniai rankų darbo ir antikvariniai indai. Jų dekoracijos neatsparios tokiam plovimui.
- Sintetinių medžiagų dalys, kurios neatsparios aukštomis temperatūroms.
- Vario ir alavo indai.
- Indai sutepti pelenais, vašku, tepalu arba rašalu.

Plovimo metu stiklinių dekoracijos bei aliuminiai ar sidabriniai gaminiai gali pakeisti spalvą ir išblukti. Kai kurio tipo stiklas (pvz., krištolo gaminiai) po plovimo ciklo gali tapti matniais.

Taurių ir indų pažeidimai

Atsiradę dėl:

- stiklo tipo ir stiklo gamybos proceso;
- cheminės ploviklio sudėties;
- skalavimo ciklo vandens temperatūros.

Patarimai:

- naudokite tik stiklo ir porceliano gaminius, kurių saugų naudojimą indaplovėje patvirtino gamintojas;
- naudokite indams tinkantį silpną ploviklį;
- indus ir taures iš indaplovės išimkite iš karto pasibaigus plovimo ciklui.

Ploviklio ir indaplovės naudojimas



LT

Ploviklio dozavimas

Gerai plovimo rezultatai taip pat priklauso nuo naudojamo teisingo ploviklio kiekio. Nustatyto kiekio viršijimas neturi įtakos geresniems plovimo rezultatams ir padidina aplinkos taršą.

Kiekį galima reguliuoti pagal nešvarumo lygį.

Esant įprastam nešvarumui, naudokite apie 25 g (plovimo miltelių) arba 25 ml (skysto ploviklio). Jeigu naudojamos tabletės, pakanka vienos.

Jeigu indai nėra labai nešvarūs arba prieš įdėjimą į indaplovę buvo praskalauti vandeniu, atitinkamai sumažinkite ploviklio kiekį.

Norėdami užtikrinti gerus plovimo rezultatus, vadovaukitės ant ploviklio pakuotės pateiktomis instrukcijomis.

Dėl papildomos informacijos kreipkitės į ploviklių gamintojus.

Atidarykite ploviklio dozatorių naudodami mygtuką **D** ir išmatuokite ploviklio kiekį vadovaudamiesi plovimo ciklą lentele:

• milteliai arba skystis: **A** (plovimo ploviklis) ir **B** (nuplovimo ploviklis) skyriai

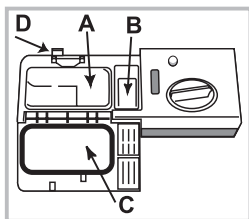

• tabletės: kai ciklui reikia 1 tabletės, įdėkite ją į **A** skyrių ir uždarykite dangtelį **C**; kai reikia 2 tablečių, antrą tabletę padėkite įrenginio apatinėje dalyje.

Nuo skyrelio kraštų pašalinkite ploviklio likučius ir uždarykite dangtelį **C**, kol jis spragtelės.

Atsižvelgiant į plovimo ciklą,

ploviklio dozatorius atsidaro reikiamu laiku.

Jeigu naudojami daugiaviečiai plovikliai, rekomenduojame naudoti „TABS“, nes jis reguliuoja ciklą ir užtikrina geriausius plovimo ir džiovavimo rezultatus.

⚠ Naudokite tik ploviklius, kurie yra specialiai pritaikyti naudoti indaplovėse.

NENAUDOKITE įprastų ploviklių.

Jeigu naudojamas per didelis ploviklio kiekis, baigus plovimo ciklą, įrenginyje gali likti daug putų nuosėdų.

Norėdami užtikrinti geriausius plovimo ir džiovavimo rezultatus, būtina užtikrinti tinkamą ploviklio, pagalbinės skalavimo priemonės ir druskos derinį.



Rekomenduojame naudoti ploviklius, kurių sudėtyje nėra fosfatų arba chloro, nes šie produktai yra kenksmingi aplinkai.

Indaplovės paleidimas

1. Atidarykite dureles ir paspauskite įjungimo / išjungimo mygtuką.
2. Pamatuokite ploviklio kiekį (žr. ploviklio informaciją).
3. Į stalčius sudėkite indus (žr. skyrių *Indų dėjimas į stalčius*).
4. Plovimo ciklą pagal indų tipą ir nešvarumo lygį (žr. plovimo ciklą *lentele*) pasirinkite paspausdami **P** mygtuką.
5. Pasirinkite plovimo parinktį (žr. skyrių *Specialūs plovimo ciklai ir parinktys*).
6. Pradėkite ciklą paspausdami START/PAUSE (PALEIDIMO/PRISTABDYMO) mygtuką.
7. Apie plovimo ciklo pabaigą informuoja pyptelėjimas ir mirksinti pasirinkto plovimo ciklo indikacinė lemputė. Išjunkite įrenginį paspausdami įjungimo / išjungimo mygtuką.
8. Prieš išimdami indus, palaukite kelias minutes, kad išsvengtumėte nudegimų. Indus išimkite iš stalčių, pradėdami nuo apatinio lygio.

⚠ Įrenginys, tam, kad sumažintų elektros energijos sąnaudas, automatiškai išsijungs po tam tikro ilgo neveikimo laikotarpio.

⚠ Jeigu indai nėra labai nešvarūs arba prieš įdėjimą į indaplovę buvo praskalauti vandeniu, atitinkamai sumažinkite ploviklio kiekį.

Veikiančio plovimo ciklo keitimas

Jeigu plovimo ciklo pasirinkimo metu buvo pasirinkta netinkama programa, galima pakeisti tik ką prasidėjusį ciklą: laikydami paspaudę ON/OFF (įjungimo/išjungimo) mygtuką, išjunkite įrenginį. Vėl įjunkite įrenginį naudodami ON/OFF (ĮJUNGIMO/IŠJUNGIMO) mygtuką ir pasirinkite naują plovimo ciklą bei bet kokias norimas parinktis; pradėkite ciklą paspausdami START/PAUSE (PALEIDIMO/PRISTABDYMO) mygtuką.

Papildomų indų įdėjimas

Neišjungdami įrenginio, atidarykite dureles ir vengdami iš įrenginio kylančių garų, įdėkite indus į indaplovę. Uždarykite dureles ir paspauskite START/PAUSE (PALEIDIMO/PRISTABDYMO) mygtuką – ciklas bus tęsiamas nuo tos vietos, kurioje buvo pertrauktas.

Atsitiktinis sutrikdymas





Jeigu durelės atidaromos plovimo ciklo metu arba nutraukiamas elektros maitinimas, plovimo ciklas sustoja. Kai durelės uždarytos arba elektros tiekimas atkuriamas, paspauskite START/PAUSE (PALEIDIMO/PRISTABDYMO) mygtuką, kad vėl paleistumėte ciklą nuo tos vietos, kurioje jis buvo pertrauktas.

Plovimo ciklai

LT

Plovimo ciklo duomenys matuojami laboratorinėmis sąlygomis vadovaujantis Europos standartu EN 50242.

Atsižvelgiant į skirtingas naudojimo sąlygas, plovimo ciklo trukmė ir duomenys gali skirtis.

Plovimo ciklas	Plovimo ciklas su džioviniu	Parinktys	Apytikslė plovimo ciklų trukmė val:min.	Vandens sąnaudos (l/ciklui)	Energijos sąnaudos (kWh/ciklui)
1. Ekonomiškas	Taip	Atidėjimo paleidimas - pusė indų kiekio - tabletė	03:00	10	0,83
2. Intensyvus  65°	Taip	Atidėjimo paleidimas - pusė indų kiekio - tabletė	02:30	14	1,3
3. Įprasta  55°	Taip	Atidėjimo paleidimas - pusė indų kiekio - tabletė	02:00	13,5	1,15
4. Greitas  50°	Ne	Atidėjimo paleidimas - Tab	00:25	8,5	0,5
5. Nuplovimas 	Ne	Atidėjimo paleidimas - pusė indų kiekio	00:10	4,0	0,01

Plovimo ciklo pasirinkimo ir ploviklio dozavimo instrukcijos

1. Įprasto nešvarumo indai. Standartinė programa, efektyviausios energijos ir vandens sąnaudos.

4 g/ml**+ 21 g/ml – 1 tabletė (**nuplovimo ploviklio kiekis)

2. Rekomenduojama programa ypač nešvariems indams. Puikiai tinka keptuvėms ir prikaistuviams (neturi būti naudojama trapiems indams). 25 g/ml – 1 tabletė

3. Vidutinio nešvarumo indai. 4 g/ml**+ 21 g/ml – 1 tabletė

4. Greitas ciklas gali būti naudojamas mažai nešvariems indams, prie kurių nėra pridžiuvę maisto likučiai (puikiai tinka 2 indų komplektui) 21 g/ml – 1 tabletė

5. Indai, kurie bus plaunami vėliau. Nenaudojamas ploviklis

Sąnaudos budėjimo režimu: Palikto įjungto sąnaudos: 5 W – išjungto režimo sąnaudos: 0,5 W

Specialūs plovimo ciklai ir parinktys



LT

Pastabos:

Naudojant - greitą („Rapid“) minučių ciklą optimalus veikimo lygis pasiekiamas plaunant nurodytą indų komplektų skaičių.

Norėdami sumažinti sąnaudas, naudokite indaplovę tik kai ji bus visiškai pripildyta neplautais indais.

Pastaba bandymų laboratorijoms: dėl informacijos apie lyginamuosius Europos standartus rašykite adresu: contact@whirlpool.com

Plovimo parinktys

Jei parinktis nesuderinama su pasirinktu plovimo ciklu (žr. plovimo ciklų lentelę), atitinkamas šviesos diodas greitai mirksi 3 kartus ir bus girdimas garsinis signalas.



Atidėjimo paleidimo parinktis (Start Delay)

Programos pradžios laiką galima atidėti **2, 4** arba **8** valandas.

1. Pasirinkę norimą programą ir kitas parinktis, paspauskite DELSOS mygtuką. Įsižiebs indikatorius lemputė.

2. Pasirinkite norimą delsimo laiką paspausdami ATIDĖJIMO PALEIDIMO mygtuką kelis kartus. 2, 4 ir 8 valandų indikatorių lemputė paeiliui įsižiebs ir užges. Dar kartą paspaudus ATIDĖJIMO PALEIDIMO mygtuką parinktis atšaukiama, užgęsta indikatorius lemputė.

3. Užbaigus pasirinkimo procesą, paspaudus mygtuką PRADŽIA / PAUZĖ prasidės atbulinis skaičiavimas. Įsižiebia pasirinkto delsimo laikotarpio indikatorius lemputė ir mygtukas Pradžia / pauzė (fiksuoja lemputė).

4. Pasibaigus laikui užgęsta ATIDĖJIMO PALEIDIMO indikatorius lemputė ir programa prasideda.

⚠ Jeigu yra prasidėjęs plovimo ciklas, atidėjimo pradėjimo funkcija negali būti nustatyta.



Pusės indų kiekio parinktis (Half Load)

Jeigu nėra daug indų, kuriuos reikia išplauti, galite naudoti pusės indų kiekio ciklą, kad taupytumėte vandenį, elektrą ir ploviklį. Pasirinkite plovimo ciklą ir paspauskite PUSĖS INDŲ KIEKIO mygtuką; užsidegs indikatorius lemputė.

Norėdami atšaukti šią parinktį, paspauskite PUSĖS INDŲ KIEKIO mygtuką

⚠ Nepamirškite per pusę sumažinti ploviklio kiekį.



Tabletės parinktis (Tab)

Ši parinktis optimizuoja plovimo ir džiovinimo rezultatus. Kai naudojate daugiafunkces tabletes, paspauskite mygtuką TABLETĖ; užsidegs atitinkamas simbolis. Jeigu mygtukas paspaudžiamas dar kartą, parinktis atšaukiama.

⚠ Tabletės parinktis pailgina plovimo ciklą.



Išleidimas

Norint sustabdyti ir atšaukti aktyvų ciklą, galima naudoti funkciją „Drain Out“ (išleisti).

Paspaudus ir ilgai palaikius START/PAUSE (PALEIDIMO/PRISTABDYMO) mygtuką, suaktyvinama funkcija DRAIN OUT (IŠLEISTI). Aktyvus ciklas bus sustabdytas, o indaplovėje esantis vanduo išleidžiamas.

Techninė priežiūra ir aptarnavimas

LT

Vandens ir elektros tiekimo nutraukimas

- Norėdami išvengti pratekėjimo, po kiekvieno plovimo ciklo užsukite čiaupą.
- Valydami ir atlikdami techninę priežiūrą, visada atjunkite įrenginį nuo elektros maitinimo tinklo.

Indaplovės valymas

- Įrenginio išorinis paviršius ir valdymo skydelis gali būti valomi švelniu audiniu, suvilgytu vandenyje. Nenaudokite tirpiklių arba produktų su abrazyvinėmis medžiagomis.
- Bet kokios žymės įrenginio viduje gali būti pašalinamos drėgnu audiniu ir nedideliu kiekiu acto.

Apsaugojimas nuo nemalonaus kvapo

- Įrenginio dureles visada laikykite pravertas, kad išvengtumėte drėgmės susidarymo įrenginio viduje ir jos kaupimosi.
- Reguliariai drėgna kempine valykite tarpiklius aplink dureles ir ploviklio dozatorius. Taip pašalinsite tarpiklyje įstrigusius maisto likučius, dėl kurių gali atsirasti nemalonus kvapas.

Purkštukų laikiklio valymas

Maisto likučiai gali padengti purkštukų laikiklius ir užblokuoti vandens purškimo angas. Rekomenduojama retkarčiais patikrinti laikiklius ir nuvalyti juos smulkiu nemetaliniu šepetėliu.

Abu purkštukų laikiklius galima išimti.

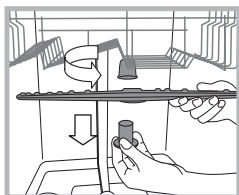

Norėdami nuimti viršutinį purkštukų laikiklį, pasukite plastikinį fiksavimo žiedą prieš laikrodžio rodyklę. Viršutinis purkštukų laikiklis gali būti pakeistas taip, kad pusė su daugiau angų būtų nukreipta į viršų.

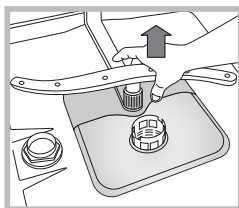

Apatinis purkštukų laikiklis gali būti išimtas paspaudus šonines auseles ir patraukus jį į viršų.

Vandens įėjimo žarnos valymas

Jeigu vandens žarnos yra naujos arba buvo naudojamos ilgą laiką, prieš prijungdami jas prie įrenginio, leiskite pro jas tekėti vandeniui. Taip išvalysite žarnas ir pašalinsite visus jų viduje susikaupusius nešvarumus. Jeigu nebus imtasi šių atsargumo priemonių, vandens įsiurbimo anga gali užsikisti ir sugesti indaplovė.

- ⚠ Reguliariai ties čiaupo išėjimu valykite vandens įėjimo filtrą.
 - Užsukite čiaupą.
 - Atsukite vandens tiekimo žarnos galą, išimkite filtrą ir atsargiai jį išplaukite tekančiame vandenyje.
 - Įstatykite atgal filtrą ir prisukite vandens tiekimo žarną.

Filtrų valymas

Filtro konstrukciją sudaro trys filtrai, kurie sulaiko plovimo vandenyje esančias maisto nuosėdas, tada vanduo naudojamas pakartotinai. Jeigu norite užtikrinti geriausius rezultatus kiekvieno plovimo metu, turite valyti filtrus.

- ⚠ Reguliariai valykite filtrus.
- ⚠ Indaplovė neturi būti naudojama be filtro arba kai filtras nėra įstatytas tinkamai.

• Po kelių plovimų patikrinkite filtrą ir, jeigu reikia, kruopščiai jį išplaukite tekančiu vandeniu, naudodami nemetalinį šepetį ir vadovaudamiesi žemiau pateikiamomis instrukcijomis:

1. Cilindrinį filtrą **C** pasukite prieš laikrodžio rodyklę ir ištraukite (1 pav.).
2. Nuimkite viršutinę dalį **B** šiek tiek paspausdami auseles (2 pav.);
3. Ištraukite nerūdijančiojo plieno filtro plokštelę **A**. (3 pav.).
4. Patikrinkite gaudyklę ir pašalinkite maisto nuosėdas. **NIEKADA NEIŠIMKTE** plovimo ciklo siurblio apsaugos (juoda dalis) (4 pav.).

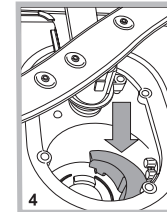
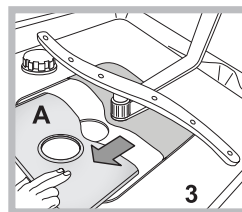
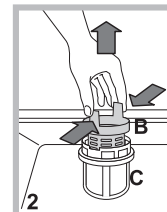
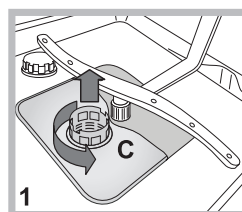

Išvalę, tinkamai atgal įstatykite filtro konstrukciją; tai būtina norint užtikrinti efektyvų indaplovės veikimą.

Jeigu įrenginys nebus naudojamas ilgą laiką

- Atjunkite prietaisą nuo elektros maitinimo tinklo ir užsukite vandens tiekimo čiaupą.
- Palikite įrenginio dureles atidarytas.
- Kai grįšite, paleiskite plovimo ciklą esant tuščiai indaplovei.

Gedimų nustatymas ir šalinimas



Jeigu įrenginys neveikia, prieš skambindami dėl pagalbos, patikrinkite žemiau pateiktus sprendimus.

LT

Problema:	Galima priežastis / sprendimas
Indaplovė neįsijungia arba neveikia valdymas.	<ul style="list-style-type: none"> Neatsuktas vandens tiekimo čiaupas. Išjunkite įrenginį paspausdami įjungimo / išjungimo mygtuką, po vienos minutės įjunkite įrenginį ir iš naujo nustatykite plovimo ciklą. Įrenginys nebuvo tinkamai įjungtas arba turite naudoti kitą elektros maitinimo lizdą. Nebuvo tinkamai uždarytos indaplovės durelės.
Durelės neužsidaro.	<ul style="list-style-type: none"> Įsitikinkite, kad stalčiai įstatyti iki galo. Išjungtas užraktas. Stipriai pastumkite duris, kol išgirsite spragtelėjimą.
Neišleistas vanduo iš indaplovės.	<ul style="list-style-type: none"> Dar nebaigtas plovimo ciklas. Sulenкта vandens išleidimo žarna (žr. skyrių <i>Montavimas</i>). Užsikišęs išleidimo vamzdis. Filtras užkištas maisto likučiais. Patikrinkite išleidimo žarnos aukštį.
Per garsiai veikia indaplovė.	<ul style="list-style-type: none"> Indai susidaužia vienas su kitu arba su purkštuvų laikikliais. Tinkamai sudėkite indus ir įsitikinkite, kad purkštukų laikikliai gali laisvai sukis. Per daug putų: nustatytas netinkamas ploviklio kiekis arba jis neskirtas naudoti indaplovėse (žr. skyrių <i>Ploviklio ir indaplovės naudojimas</i>). Nenuplaukite indų rankiniu būdu.
Indai ir taurės padengti balta plėvele arba kalkių nuosėdomis.	<ul style="list-style-type: none"> Nėra valytos druskos. Netinkamai nustatytas vandens kietumas: padidinkite susijusias vertes (žr. skyrių <i>Valyta druska ir pagalbinės skalavimo priemonės</i>). Netinkamai uždengtas druskos ir pagalbinės skalavimo priemonės dozatoriaus dangtelis. Sunaudota visa pagalbinė skalavimo priemonė arba per mažas dozavimas.
Indai ir taurės su ruožais arba turi melsvą atspalvį.	<ul style="list-style-type: none"> Tiekiamas per didelis pagalbinės skalavimo priemonės kiekis.
Netinkamai išdžiuvę indai.	<ul style="list-style-type: none"> Buvo pasirinktas plovimo ciklas be džiovinimo programos. Sunaudota pagalbinė skalavimo priemonė (žr. skyrių <i>Valyta druska ir pagalbinės skalavimo priemonės</i>). Netinkamos pagalbinės skalavimo priemonės dozatoriaus nuostatos. Indai pagaminti iš nelimpančios medžiagos arba plastiko; gali likti vandens lašukai. Tai yra normalu.
Indai nešvarūs.	<ul style="list-style-type: none"> Netinkamai išdėstyti indai. Negali laisvai sukis purkštukų laikiklis, nes kliudo indai. Per švelnus plovimo ciklas (žr. skyrių <i>Plovimo ciklai</i>). Per daug putų: nustatytas netinkamas ploviklio kiekis arba jis neskirtas naudoti indaplovėse (žr. skyrių <i>Ploviklio ir indaplovės naudojimas</i>). Netinkamai uždarytas pagalbinės skalavimo priemonės skyrelio dangtelis. Purvinas arba užsikišęs filtras (žr. skyrių <i>Techninė priežiūra ir aptarnavimas</i>). Žemas valytos druskos lygis (žr. skyrių <i>Valyta druska ir pagalbinė skalavimo priemonė</i>). Įsitikinkite, kad indų aukštis suderinamas su reguliuojamu stalčiaus aukščiu. Užsikišusios purkštukų laikiklio angos (žr. skyrių <i>Techninė priežiūra ir aptarnavimas</i>).
Į indaplovę nepatenka vanduo. Apie neveikimą informuoja mirksinčios lemputės.	<ul style="list-style-type: none"> Vandens tiekimo sistemoje nėra vandens arba užsuktas čiaupas. Sulenкта vandens tiekimo žarna (žr. skyrių <i>Montavimas</i>). Užsikišęs filtras: jį reikia išvalyti (žr. skyrių <i>Techninė priežiūra ir aptarnavimas</i>). Užsikišęs išleidimo vamzdis: reikia jį išvalyti. Patikrinę ir išvalę, įjunkite indaplovę, tada išjunkite. Paskui pradėkite naują plovimo ciklą. Jeigu problema išlieka, užsukite čiaupą, ištraukite kištuką iš maitinimo lizdo ir kreipkitės į techninės priežiūros centrą.

Uzstādīšana

LV

⚠ Ja ierīce jāpārvieta, turiet to vertikāli; ja absolūti nepieciešams, to var sasvērt atpakaļ.

Ūdens padeves pievienošana

⚠ Uzstādot ūdens padeves pielāgošanu drīkst veikt tikai kvalificēts tehniskais speciālists.

Ūdens ieplūdes un izplūdes šļūtenes var novietot uz labo vai kreiso pusi, lai iegūtu optimālu uzstādījumu.

Nodrošiniet, lai trauku mazgājamā mašīna nesaliektu un nespīestu šļūtenes.

Ūdens ievades šļūtenes pievienošana

- Pie 3/4 collu gāzes aukstā vai karstā ūdens savienojuma punkta (maksimums 60°C).
- Noteciniet ūdeni, līdz tas ir pilnīgi caurspīdīgs.
- Cieši ieskrūvējiet vietā ievades šļūteni un aizgrieziet krānu.

⚠ Ja ievades šļūtene nav pietiekami gara, sazinieties ar speciālo veikalu vai pilnvarotu tehnisko speciālistu (*skatiet sadaļu Palīdzība*).

⚠ Ūdens spiedienam jābūt tehnisko datu tabulā norādīto vērtību ietvaros, jo citādi trauku mazgājamā mašīna var nefunkcionēt pareizi.

⚠ Nodrošiniet, lai šļūtene netiek saliekta vai saspiesta.

Ūdens izvades šļūtenes pievienošana

Izvades šļūteni pievienojiet pie izvades cauruļvada ar 2 cm minimālo diametru. (A)

Izvades šļūtenes savienojumam jābūt 40–80 cm virs grīdas vai virsmas, uz kuras atrodas trauku mazgājamā mašīna.

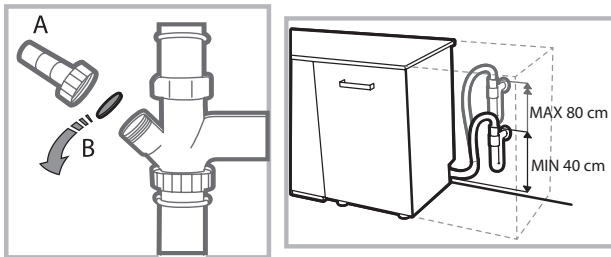

Pirms ūdens izvades šļūtenes pievienošanas izlietnes notekai izņemiet plastmasas aizbāzni (B).

Aizsardzība pret applūšanu

Lai izvairītos no applūšanas, trauku mazgājama mašīnai:

- ir īpaša sistēma, kas bloķē ūdens padevi, ja radušās anomālijas vai noplūdes no ierīces iekšpusē.



BRĪDINĀJUMS! BĪSTAMS SPRIEGUMS!

Nekādos apstākļos ūdens ievades šļūteni nedrīkst griezt, jo tā satur elektrodaļas zem sprieguma.

Elektriskais savienojums

Pirms kontaktdakšas pieslēgšanas kontaktlīgzdai pārlicinieties, vai:

- kontaktlīgzda ir **zemēta**  un atbilst spēkā esošiem noteikumiem;
- līgzda var izturēt ierīces maksimālo slodzi, kas norādīta uz datu plāksnītes durvju iekšpusē (*skatiet nodaļu Ierīces apraksts*);
- strāvas padeves spriegums samazinās datu plāksnītē (durvju iekšpusē) norādīto vērtību robežās;
- kontaktlīgzda ir saderīga ar ierīces kontaktdakšu. Ja tā nav, lūdziet kontaktdakšu nomainīt pilnvarotam tehniskajam speciālistam (*skatiet sadaļu Palīdzība*). Neizmantojiet pagarinātājkabeļus vai vairākas kontaktlīgzdas.

⚠ Kabeli nedrīkst saliekt vai saspiest.

⚠ Ja strāvas padeves kabelis ir bojāts, lūdziet to nomainīt ražotājam vai tā pilnvarotam tehniskās palīdzības dienestam, lai novērstu visus iespējamus apdraudējumus (*skatiet sadaļu Palīdzība*).

⚠ Ja šie noteikumi netiek ņemti vērā, uzņēmums neuzņemas nekādu atbildību par negadījumiem.

Novietošana un līmeņošana

1. Novietojiet trauku mazgājamo mašīnu uz līdzenas, stingras grīdas. Ja grīda ir nelīdzena, ierīces priekšējo kāju var noregulēt, līdz sasniegta horizontāla pozīcija. Pareizi nolīmeņota ierīce ir stabilāka un ar mazākām kustībām, vibrācijām un trokšņu iespējām darbības laikā.

2. Pirms trauku mazgājamās mašīnas ievietošanas pielīpošo caurspīdīgo sloksni pielīmējiet zem koka plaukta, lai to pasargātu no iespējamā kondensāta.

3. Trauku mazgājamo mašīnu novietojiet tā, lai tās malas vai aizmugures panelis saskartos ar blakus esošajiem nodalījumiem vai sienu. Šo ierīci var arī novietot arī zem atsevišķas darba virsmas (*skatiet lapu Montāžas instrukcija*).

4. Lai noregulētu aizmugures kājas augstumu, pagrieziet sarkano sešstūrveida ieliktni trauku mazgājamās mašīnas priekšpusē (vidusdaļā, apakšā), izmantojot sešstūrveida uzgriežņu atslēgu ar 8 mm atvērumu. Pagrieziet uzgriežņu atslēgu pulksteņrādītāja kustības virzienā, lai palielinātu augstumu, vai pretēji, lai to samazinātu (*skatiet dokumentiem pievienoto lapu Iebūvēšanas instrukcija*).

Ieteikums par pirmo mazgāšanas ciklu

Pēc uzstādīšanas noņemiet aizturus no statīviem un saturēšanas elastīgos elementus no augšējā statīva (*ja ir*).

Ūdens mikstinātāja iestatījumi

Pirms sākt pirmo mazgāšanas ciklu, iestatiet ūdensapgādes ūdens cietības līmeni (*skatiet nodaļu Skalošanas līdzeklis un attīrīts sāls*).

Vispirms piepildiet mikstinātāja tvertni ar ūdeni, pēc tam ieberiet apmēram 1 kg sāls. Tas ir pilnīgi normāli, ja šajā brīdī izplūst ūdens.

Tiklīdz šī procedūra ir pabeigta, palaidiet mazgāšanas ciklu.



Izmantojiet tikai īpaši trauku mazgājamām mašīnām paredzēto sāli.

Pēc sāls iebēršanas mašīnā nodziest gaismas indikators MAZ SĀLS.

 Ja sāls nodalījums nav uzpildīts, var sabojāt ūdens mikstinātāju un sildelementu.

Iekārtai ir toņu zummers/signālu kopa, kas informē lietotāju par komandas izpildīšanu, piemēram, ieslēgšanu vai cikla beigām.

Simboliem/indikatora gaismām/gaismas diodēm (uz vadības paneļa/displejā) var būt dažādas krāsas, un tām var būt mirgojoša vai fiksēta gaisma.

Tehniskie dati	
Izmēri	platums 45 cm augstums 85 cm dziļums 60 cm
Ietilpība	10 standarta vietas iestatījumi
Ūdens padeves spiediens	0,05 ÷ 1 MPa (0,5 ÷ 10 bāri) 7,25 psi – 145 psi
Strāvas padeves spriegums	Skatiet ierīces datu plāksnīti
Kopējā absorbētā jauda	Skatiet ierīces datu plāksnīti
Drošinātājs	Skatiet ierīces datu plāksnīti
	Šī trauku mazgājamā mašīna atbilst šādām Eiropas kopienas direktīvām: -93/68/EEC (CE Marking) -2006/95/EC (Low Voltage) -2004/108/EC (Electromagnetic Compatibility) -2009/125/EC (Comm. Reg. 1016/2010) (Ecodesign) -2010/30/EC (Energy Labelling) -2011/65/EC (RoHS) -2012/19/CE Elektrisko un elektronisko iekārtu atkritumi
	

Ierīces apraksts

LV

Kopskats

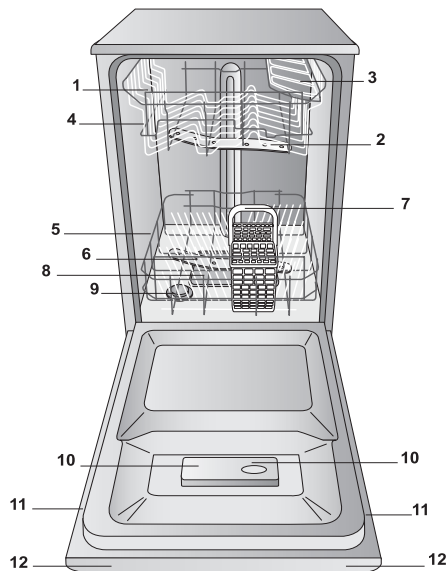

1. Augšējais statīvs
2. Augšējā smidzināšanas svira
3. Nolaižamie nodalījumi
4. Statīva augstuma regulētājs
5. Apakšējais statīvs
6. Apakšējā smidzināšanas svira
7. Piederumu grozs
8. Mazgāšanas filtrs
9. Sāls dozators
10. Mazgāšanas līdzekļa un skalošanas līdzekļa dozatori
11. Datu plāksnīte
12. Vadības panelis

Vadības panelis

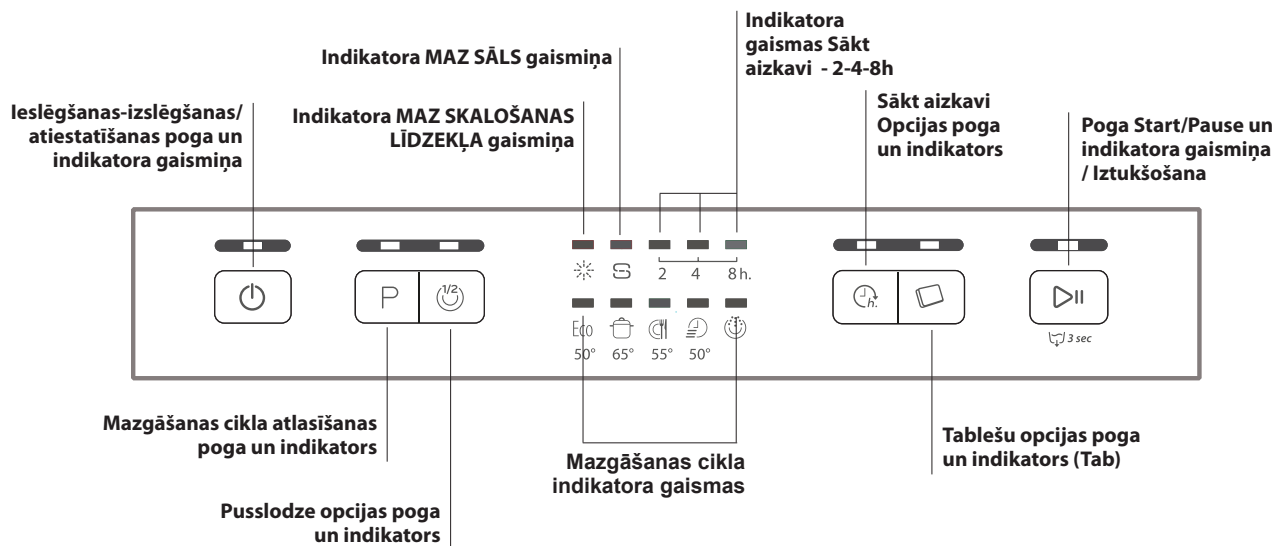

Attīrītais sāls un skalošanas līdzeklis



LV

⚠ Izmantojiet tikai īpaši trauku mazgājamām mašīnām izstrādātos produktus. Neizmantojiet galda vai rūpniecisko sāli. (ievērojiet norādes uz iesaiņojuma).

⚠ Ja izmantojat daudzfunkcionālu produktu, sāli ieteicams pievienot jebkurā gadījumā, jo īpaši, ja ūdens ir ciets vai ļoti ciets (ievērojiet norādes uz iesaiņojuma).

⚠ Ja sāls vai skalošanas līdzeklis netiek pievienots, indikatora gaismas MAZ SĀLS un MAZ SKALOŠANAS LĪDZEKĻA paliek iedegtas.

Attīrītā sāls iemērišana

Sāls lietošana novērš KATLAKMENS veidošanos uz traukiem un iekārtas funkcionālajām daļām.

- Ir svarīgi, lai sāls dozators nekad nebūtu tukšs.
- Ir svarīgi iestatīt ūdens cietību.

Sāls dozators ir novietots trauku mazgājamās mašīnas lejasdaļā (*skatiet aprakstu*) un ir jāuzpilda:

- ja vadības panelī deg indikatora gaisma MAZ SKALOŠANAS LĪDZEKĻA;
- skatiet autonomiju ūdens cietības tabulā.

1. Izņemiet apakšējo statīvu un atskrūvējiet tvertnes vāciņu (pretēji pulksteņrādītāja kustības virzienam).

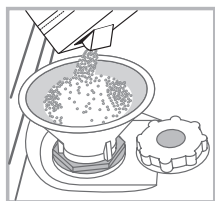

2. Tikai pirmoreiz veicot šo darbību: uzpildiet ūdens dozatoru līdz malām.

3. Novietojiet piltuvi (*skatiet attēlu*) un uzpildiet sāls nodalījumu tieši līdz malām (apmēram 1 kg); neliela ūdens noplūde nav nekas neparasts.

4. Noņemiet piltuvi un noslaukiet sāls

pārpalikumus no atvēruma; noskalojiet vāciņu tekošā ūdenī un uzskrūvējiet atpakaļ.

Ieteicams šo procedūru veikt ik reizi, kad tvertnē pievienojat sāli.

Nodrošiniet stingru vāciņa uzskrūvēšanu, lai mazgāšanas cikla laikā tvertnē neiekļūtu mazgāšanas līdzeklis (tas var neatgriezeniski sabojāt ūdens mikstinātāju).

⚠ Ik reizi, kad jāpievieno sāls, ieteicams to paveikt pirms mazgāšanas cikla sākuma.

Ūdens cietības iestatīšana

Ūdens mikstinātāja optimālas darbības nolūkos ir svarīgi, lai regulācija atbilstu jūsu mājās ūdens cietībai. Šo informāciju noskaidrojiet no vietējā ūdens piegādātāja. Rūpnīcas iestatījums atbilst vidējai ūdens cietībai.

Ūdens cietības iestatīšana

Optimālai ūdens mikstināšanas līdzekļa lietošanai ir svarīgi, lai regulēšanas pamatā būtu ūdens cietība jūsu mājās. Šo informāciju, vaicājiet vietējam ūdens piegādātājam. Rūpnīcas iestatījums ir paredzēts vidējai ūdens cietībai.

• Ieslēdziet trauku mazgājamo mašīnu ar ieslēgšanas/izslēgšanas pogu.

• Izslēdziet to ar ieslēgšanas/izslēgšanas pogu.

• 5 sekundes paturiet nospiestu pogu **SĀKT/PAUZE** II, līdz atskan pīkstiens.

• Izslēdziet to ar ieslēgšanas/izslēgšanas pogu

• Mirgo pašreizējā atlasē līmeņa numurs un sāls indikatora gaismiņa (mirgo tikai indikators).

• Nospiediet pogu **P**, lai atlasītu nepieciešamo cietības līmeni (*skatiet*

cietības tabulu).

• Izslēdziet to ar ieslēgšanas/izslēgšanas pogu.

• Iestatīšana ir pabeigta!

Ūdens cietības tabula				Vidējās autonomijas sāls dozators ar 1 mazgāšanas ciklu dienā
līmenis	°dH	°fH	mmol/l	mēneši
1	0–6	0–10	0–1	7 mēneši
2	6–11	11–20	1,1–2	5 mēneši
3	12–17	21–30	2,1–3	3 mēneši
4	17–34	31–60	3,1–6	2 mēneši
5	34–50	61–90	6,1–9	2/3 nedēļas

Vērtībām starp 0 °f un 10 °f nav ieteicams izmantot sāli. Iestatījums 5 var palielināt cikla ilgumu.

(°dH = cietība, kas mērīta vācu grādos - °f = cietība, kas mērīta franču grādos - mmol/l = milimoli uz litru).

Skalošanas līdzekļa iemērišana

Skalošanas līdzeklis atvieglo trauku ŽĀVĒŠANU. Skalošanas līdzekļa dozators jāuzpilda:

- kad panelī/displayā deg indikatora gaismiņa MAZ SKALOŠANAS LĪDZEKĻA;
- kad tumšais optiskais indikators (uz dozatora durtiņām) **"E"** kļūst caurspīdīgs.

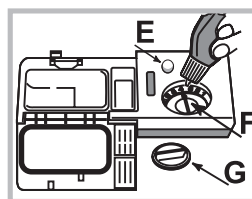

1. Atveriet dozatoru, pagriežot vāciņu **"G"** pretēji pulksteņrādītāja kustības virzienam.

2. Ielejiet skalošanas līdzekli, nodrošinot, lai tas neplūst pār dozatora malām. Ja tomēr tā notiek, nekavējoties notīriet ar sausu drānu.

3. Uzskrūvējiet vāciņu.

NEKAD skalošanas līdzekli nelejiet tieši iekārtā.

Skalošanas līdzekļa daudzuma pielāgošana

Ja neesat pilnībā apmierināts ar žāvēšanas rezultātiem, varat pielāgot izmantotā skalošanas līdzekļa daudzumu. Pagrieziet regulētāju **"F"**. Var iestatīt ne vairāk kā 4 līmeņus (atkarībā no trauku mazgājamās mašīnas modeļa). Rūpnīcas iestatījumi ir paredzēti vidējam līmenim.

- Ja uz traukiem ir zilganās svītras, iestatiet zemu skaitli (1–2).
- Ja uz traukiem ir ūdens pilieni vai kaļķakmens pazīmes, iestatiet augstu skaitli (3–4).

Ievietošana statīvos

LV

Padomi

Pirms statīvu uzpildīšanas izņemiet visus ēdiena pārpalikumus un traukiem un izlejiet šķidrumus no glāzēm un konteineriem. **Nav nepieciešama iepriekšēja skalošana zem tekoša ūdens.**

Sakārtojiet traukus tā, lai tie stingri stāvētu vietā un nešķiebtos; konteinerus novietojiet ar atvērumiem uz leju un ieliektajām/izliektajām daļām slīpi, lai ūdens sasniegtu katru virsmu un brīvi plūstu. Pārliedzieties, vai vāciņi, rokturi, paplātes un cepampannas netraucē izsmidzināšanas sviru griešanos. Visus mazos priekšmetus ievietojiet piederumu grozā.

Tā kā pie plastmasas traukiem un nepielīpošajām cepampannām parasti paliek vairāk ūdens pilienu, tās nenožūst tik labi kā keramikas vai nerūsējošā tērauda trauki.

Viegli priekšmeti, piemēram, plastmasas konteineri ir jānovieto augšējā statīvā un jāsakārto tā, lai tie nepārvietotos.

Pēc ierīces uzpildīšanas pārliedzieties, vai smidzināšanas sviras var brīvi griezties.

Apakšējais statīvs

Apakšējā statīvā var ievietot, piemēram, pannas, vākus, bļodas, salātu traukus un galda piederumus. Lielus šķīvjus un vākus var ideāli novietot malās.

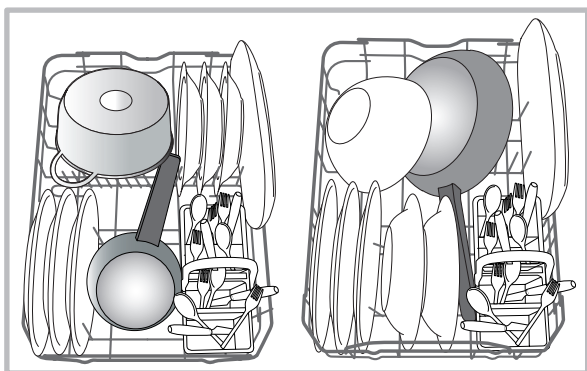

Ļoti netīri trauki un pannas jānovieto apakšējā statīvā, jo šajā daļā ūdens tiek izsmidzināts visspēcīgāk un nodrošina labāku mazgāšanas rezultātu.

Piederumu grozs

Grozis ir augšējie režģi labākai galda piederumu izkārtšanai. Piederumu grozu drīkst novietot **tikai** apakšējā statīva priekšpusē.

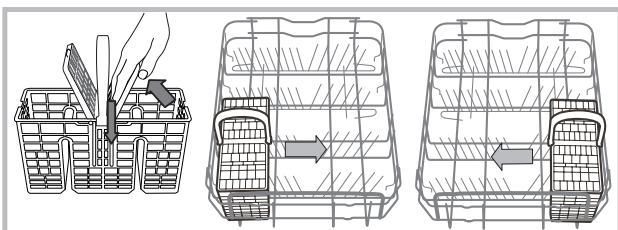

Augšējais statīvs

Šajā statīvā ievietojiet smalkus un vieglus fajansa traukus, piemēram, glāzes, krūzītes, apakštasēm un seklas salātu bļodas

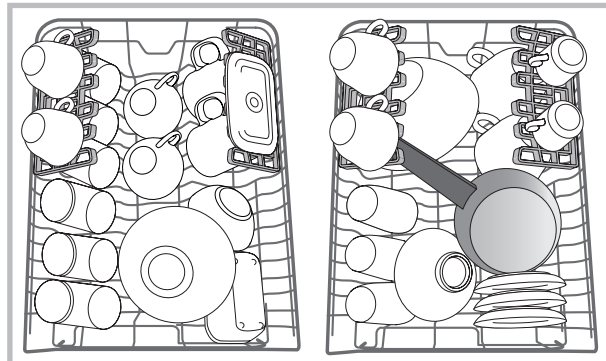

Nolaižamie nodalījumi ar pielāgojamu pozīciju

Malas nolaižamos nodalījumus var novietot trīs dažādos augstumos, lai optimizētu piederumu izkārtojumu statīvā.

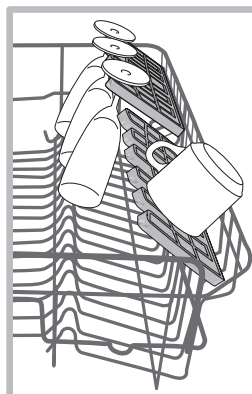

Vīna glāzes var droši ievietot nolaižamajos nodalījumos, katras glāzes kājiņu ievietojot atbilstošajā spraugā.

Lai panāktu optimālus zāvēšanas rezultātus, sasveriet nolaižamos nodalījumus. Lai sasvērumu mainītu, pavelciet nolaižamo nodalījumu uz augšu, nedaudz pabīdiet un novietojiet pēc nepieciešamības.

Augšējā statīva augstuma pielāgošana

Augšējā statīva augstumu var pielāgot: izmantojot augšas pozīciju, apakšas statīvā var ievietot lielus piederumus, bet, izmantojot apakšējo pozīciju, var maksimāli izmantot nolaižamos nodalījumus, jo ir vairāk vietas augšā.

Ļoti ieteicams nekad nepielāgot augstuma pozīciju pilnam statīvam.

NEKAD neceliet un nenolaidiet statīvu tikai vienā pusē.

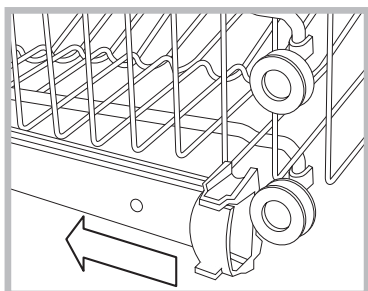

Atveriet kreisās un labās vadotnes slīdes aizturus un izvelciet statīvu; novietojiet to augstāk vai zemāk pēc nepieciešamības, bīdiet to pa vadotnes slīdēm, līdz priekšējie riteni ir vietā, un aizveriet aizturus (*skatiet attēlu*).

Nepiemēroti trauki

- Koka trauki un piederumi.
 - Trauslas, dekorētas glāzes, ar rokām veidoti mākslas darbi un antikī trauki. To rotājumi nav noturīgi.
 - Sintētiska materiāla daļas, kas nespēj izturēt augstu temperatūru.
 - Vara un alvas piederumi.
 - Piederumi, kas noziesti ar pelniem, vasku, smērvielu vai tinti.
- Glāžu dekorāciju un alumīnija/sudraba daļu krāsas mazgāšanas procesa laikā var mainīties un izbalēt. Arī dažu veidu stikli (piemēram, kristāla priekšmeti) pēc vairākiem mazgāšanas cikliem var kļūt necaurspīdīgi.

Stikla trauku un piederumu bojājumi

lemesls:

- stikla veids un stikla ražošanas process;
- mazgāšanas līdzekļa ķīmiskais sastāvs;
- skalošanas cikla ūdens temperatūra.

leteikumi:

- lietojiet tikai glāzes un porcelānu, kura drošību trauku mazgājamās mašīnās ir garantējis ražotājs;
- lietojiet traukiem piemērotu delikātu mazgāšanas līdzekli;
- glāzes un piederumus izņemiet no trauku mazgājamās mašīnas tūlīt pēc mazgāšanas cikla beigām.

Mazgāšanas līdzekļa un trauku mazgājamās mašīnas lietošana

LV

Mazgāšanas līdzekļa iemērīšana

Labu mazgāšanas rezultātu noteicošais faktors ir arī pareizs izmantotā mazgāšanas līdzekļa apjoms. Norādītā daudzuma pārsniegšana neuzlabo mazgāšanas efektivitāti, bet palielina vides piesārņojumu.

Apjomu var pielāgot atbilstoši netīrumu līmenim.

Normāla netīrības līmeņa gadījumā lietojiet apmēram 25 g (pulverveida līdzekli) vai 25 ml (šķidro līdzekli). Ja tiek izmantotas tabletes, pietiek ar vienu tableti.

Ja fajansa trauki ir tikai mazliet netīri vai pirms ievietošanas trauku mazgājamā mašīnā ir noskaloti ūdeni, atbilstoši samaziniet izmantotā mazgāšanas līdzekļa apjomu.

Lai iegūtu labus mazgāšanas rezultātus, ievērojiet arī norādes uz mazgāšanas līdzekļa kārbas.

Papildjautājumus, lūdzu, uzdodiet mazgāšanas līdzekļu ražotājiem.

Atveriet mazgāšanas līdzekļa dozatoru, izmantojot pogu **D**, un iemēriet mazgāšanas līdzekli atbilstoši mazgāšanas ciklu tabulai:

• pulveris vai šķidrums: nodalījumi **A** (mazgāšanas līdzeklis) un **B** (priekšmazgāšanas līdzeklis);

- tabletes: ja ciklam nepieciešama 1 tablete, ievietojiet to **A** nodalījumā un aizveriet vāciņu **C**; ja nepieciešamas 2 tabletes, otro tableti novietojiet ierīces apakšā. Noņemiet mazgāšanas līdzekļa pārpalikumus no nodalījuma malām un aizveriet vāciņu **C**, līdz atskan klikšķis.

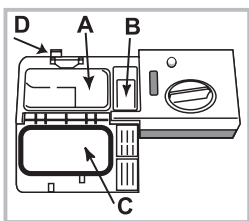

Mazgāšanas līdzekļa dozators automātiski atveras pareizajā laikā atbilstoši mazgāšanas ciklam.

Ja izmantojat universālos mazgāšanas līdzekļus, ieteicams izmantot opciju TABLETES, jo tā pielāgo ciklu, lai vienmēr sasniegtu vislabākos mazgāšanas un žāvēšanas rezultātus.

⚠ Izmantojiet tikai trauku mazgājamām mašīnām īpaši paredzētus mazgāšanas līdzekļus.

NEIZMANTOJIET trauku mazgāšanas šķidrumu.

Izmantojot pārāk daudz mazgāšanas līdzekļa, var rasties putu pārpalikumi, kas paliek mašīnā pēc cikla beigām.

Lai panāktu vislabākos mazgāšanas un žāvēšanas rezultātus, nepieciešama mazgāšanas līdzekļa, skalošanas palīg līdzekļa un attīrītā sāls kombinētā lietošana.



Ieteicams izmantot mazgāšanas līdzekļus, kas nesatur fosfātus vai hlorīdus, jo šie produkti kaitē videi.

Trauku mazgājamās mašīnas ieslēgšana

1. Nospiediet pogu IESLĒGT-IZSLĒGT.
2. Atveriet durvis un iemēriet mazgāšanas līdzekli (skatiet mazgāšanas līdzekļa informāciju).
3. Uzpildiet statīvus (skatiet sadaļu Statīvu uzpildīšana) un aizveriet durvis.
4. Atlasiet mazgāšanas ciklu atbilstoši trauku veidam un to netīrībai (skatiet mazgāšanas ciklu tabulu), nospiežot pogu **P**.
5. Atlasiet mazgāšanas opcijas (skatiet sadaļu Speciālie mazgāšanas cikli un opcijas).
6. Sāciet ciklu, nospiežot pogu START/PAUSE (SĀKT/PAUZE).
7. Par mazgāšanas cikla pabeigšanu signalizē pikstieni un atlasītā mazgāšanas cikla indikatora gaismīņas mirgošana. Izslēdziet ierīci, nospiežot pogu IESLĒGT/IZSLĒGT.
8. Pirms trauku izņemšanas dažas minūtes pagaidiet, lai neapdedzinātos. Iztukšojiet statīvus, sākot ar apakšējo līmeni.

⚠ Ierīce izslēgsies automātiski noteiktos neaktivitātes periodos, lai samazinātu elektrības patēriņu

⚠ Ja trauki ir tikai nedaudz netīri vai noskaloti pirms ievietošanas trauku mazgājamā mašīnā, atbilstoši samaziniet mazgāšanas līdzekļa apjomu.

Notiek mazgāšanas cikla maiņa

Ja mazgāšanas cikla atlasses laikā ir pieļauta kļūda, ciklu var mainīt, ja tas ir tikko sācies: nospiežot un paturot pogu ON/OFF (IESLĒGT/IZSLĒGT), ierīce izslēgsies. Atkal ieslēdziet ierīci ar pogu ON/OFF (IESLĒGT/IZSLĒGT) un atlasiet jaunu mazgāšanas ciklu un nepieciešamās opcijas; sāciet ciklu, nospiežot pogu START/PAUSE (SĀKT/PAUZE).

Papildu trauku pievienošana

Neizslēdzot ierīci, atveriet durvis, izvairoties no izplūstošā tvaika, un ievietojiet traukus mazgājamajā mašīnā. Aizveriet durvis un nospiediet pogu START/PAUSE (SĀKT/PAUZE); cikls sāksies no vietas, kurā tas tika pārtraukts.

Nejauša pārtraukšana

Ja mazgāšanas cikla laikā tiek atvērtas durvis vai atslēgta strāva, cikls tiek apturēts. Lai pēc durvju aizvēršanas vai elektropadeves atjaunošanas cikls tiktu atsākts no vietas, kurā tas tika pārtraukts, nospiediet pogu START/PAUSE (SĀKT/PAUZE).





Mazgāšanas cikli



Mazgāšanas cikla dati ir mērīti laboratorijas apstākļos atbilstoši Eiropas standartam EN 50242.

Dažādos lietošanas apstākļos mazgāšanas cikla ilgums un dati var mainīties.

LV

Mazgāšanas cikls	Mazgāšanas cikls, kas iekļauj žāvēšanu	Opcijas	Mazgāšanas ciklu aptuvenais ilgums st:min.	Ūdens patēriņš (l/ciklā)	Enerģijas patēriņš (kWh/ciklā)
1. Eco	Jā	Sākt aizturi - Pusslodzes - Tab	03:00	10	0,83
2. Intensīvs 	Jā	Sākt aizturi - Pusslodzes - Tab	02:30	14	1,3
3. Normāls 	Jā	Sākt aizturi - Pusslodzes - Tab	02:00	13,5	1,15
4. Ātrs 	Nē	Sākt aizturi - Tab	00:25	8,5	0,5
5. Priekšmazgāšana 	Nē	Sākt aizturi - Pusslodzes	00:10	4,0	0,01

Norādījumi par mazgāšanas cikla atlasīšanu un mazgāšanas līdzekļa dozēšanu

1. Normāli netīri trauki. Standarta programma — visefektīvākā enerģijas un ūdens patēriņa ziņā.

4 g/ml**+ 21 g/ml — 1 tablete (**priekšmazgāšanas līdzekļa daudzums)

2. Ieteicamā programma ļoti netīriem traukiem, īpaši piemērota pannām un cepešpannām (nav paredzēta traukiem priekšmetiem).
25 g/ml — 1 tablete

3. Normāli netīri trauki. 4 g/ml**+ 21 g/ml — 1 tablete

4. Ātrs cikls, izmantojams nedaudz netīriem traukiem, bez piekaltušām ēdiena paliekām. (Ideāli 2 vietu iestatījumiem) 21 g/ml — 1 tablete

5. Trauki, kas jāmazgā vēlāk. Nav mazgāšanas līdzekļa

Gaidstāves patēriņš: Atlikušā režīma patēriņš: 5 W — patēriņā izslēgšanas režīmā: 0,5 W.

Speciālie mazgāšanas cikli un opcijas

LV

Piezīmes:

izmantojot ciklus "ātrs" un ievērojot norādītos vietas iestatījumu numurus, var sasniegt optimālus rezultātus.

Lai vēl vairāk samazinātu patēriņu, palaidiet trauku mazgājamo mašīnu tikai tad, kad tā ir pilna.

Piezīme testa laboratorijām: informāciju par salīdzinošiem EN testēšanas apstākļiem, lūdzu, sūtiet e-pastu uz šo adresi: contact@whirlpool.com

Mazgāšanas opcijas

Ja opcija nav saderīga ar atlasīto mazgāšanas ciklu (skatiet mazgāšanas ciklu tabulu), 3 reizes ātri iemirgojas atbilstošā gaismas diode un atskan pikstiens.



Sākšanas aizkaves opcija (Start Delay)

Programmas uzsākšanas laiku ir iespējams atlikt uz **2, 4 vai 8** stundām:

1. Pēc vēlamās programmas un opciju izvēles nospiediet DELAY (atlikt) pogu. Iedegsies indikators.
2. Izvēlieties nepieciešamo atlikšanas laiku, vēlreiz nospiežot DELAY (atlikt) pogu. Pēc kārtas iedegsies 2 stundu, 4 stundu un 8 stundu indikatori. Ja vēlreiz spiedīsiet DELAY (atlikt) pogu, šīs opcijas izvēle tiks atcelta un indikators izslēgsies.
3. Pēc izvēles procesa sāksies atskaites laiks, ja nospiedīsiet START/PAUSE (sākt/pauze) pogu. Izvēlētā atlikšanas laika indikators ir ieslēgts un iedegas Start/Pause (sākt/pauze) poga (nemirgo).
4. Kad laiks ir pagājis, ATLIKŠANAS indikators izslēdzas un programma automātiski uzsāk darbu.

⚠ Sākšanas aizkaves funkciju nevar iestatīt, ja mazgāšanas cikls ir sācies.



Pusslodzes opcija (Half Load)

Ja nav daudz mazgājamo trauku, var izmantot pusslodzes ciklu, lai taupītu ūdeni, elektrību un mazgāšanas līdzekli. Atlasiet mazgāšanas ciklu un nospiediet pogu PUSSLODZE; iedegas indikators.

Nospiediet pogu PUSSLODZE, lai noņemtu šīs opcijas atlasī.

⚠ Atcerieties uz pusi samazināt mazgāšanas līdzekļa apjomu.



Tablešu opcija (Tab)

Ar šo opciju tiek optimizēti mazgāšanas un žāvēšanas rezultāti.

Izmantojot daudzfunkcionālās tabletes, nospiediet pogu TABLETE; iedegsies atbilstošais simbols. Ja poga tiek nospiesta atkal, opcijas atlase tiek noņemta.

⚠ Izmantojot opciju "Tablete", mazgāšanas cikls pagarinās.



Iztukšošana

Lai apturētu un atceltu aktīvo ciklu, var izmantot iztukšošanas funkciju.

Ilgāk nospiežot pogu START/PAUSE (SĀKT/PAUZE), tiek aktivizēta funkcija DRAIN OUT (IZTUŠOŠANA). Aktīvais cikls tiek apturēts, un ūdens tiek izlaists no trauku mazgājamo mašīnas.

Ūdens un elektrības padeves atslēgšana

- Pēc katra mazgāšanas cikla noslēdziet ūdens krānu, lai novērstu noplūdes.
- Tīrot ierīci un veicot tās apkopi, vienmēr atslēdziet to no elektrības.

Trauku mazgājamās mašīnas tīrīšana

- Mašīnas ārējās virsmas un vadības paneli var tīrīt ar neabrazīvu, ūdenī samitrinātu drānu. Nelietojiet šķīdinātājus vai abrazīvus izstrādājumus.
- Visus plankumus ierīces iekšpusē var noņemt ar drānu, kas samitrināta ūdenī ar nelielu etiķa piedevu.

Nepatīkamu aromātu novēršana

- Ierīces durvis vienmēr turiet pusvirus, lai novērstu mitruma veidošanos un atrašanos mašīnā.
- Ar mitru sūkli regulāri notīriet blīves ap durvīm un mazgāšanas līdzekļa dozatorus. Tas novērš pārtikas iesprūšanu blīvēs, kas ir nepatīkamu aromātu veidošanās pamatiemesls.

Smidzināšanas sviru tīrīšana

Ēdiena pārpalikumi var izveidot garozu uz smidzināšanas svirām un nosprostot ūdens smidzināšanai izmantotos caurumus. Tāpēc ieteicams ik pa laikam pārbaudīt sviras un tās notīrīt ar nelielu nemetālisku birstīti.

Abas smidzināšanas sviras var arī noņemt.

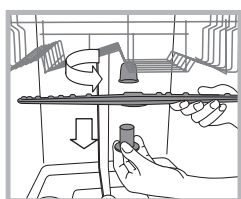

Lai noņemtu augšējo smidzināšanas sviru, pagrieziet plastmasas fiksācijas gredzenu pretēji pulksteņrādītāja kustības virzienam. Augšējā smidzināšanas svira jāuzliek tā, lai mala, kurā ir vairāk caurumu, būtu pāvēsta uz augšu.

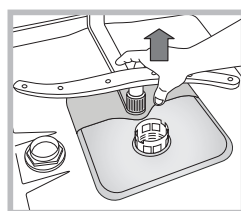

Apakšējo smidzināšanas sviru var noņemt, piespiežot malas izciļņus un pavelkot to uz augšu.

Ūdens ievades šļūtenes tīrīšana

Ja ūdens ievades šļūtenes ir jaunas vai ilgu laiku nav lietotas, pirms nepieciešamo savienojumu izveides pateciniet ūdeni, lai pārliedzinātos, vai tās nav nosprostotas vai netīras. Ja šis piesardzības pasākums netiek veikts, ūdens ievade var nobloķēties, izraisot trauku mazgājamās mašīnas bojājumus.

Regulāri iztīriet ūdens ievades filtru pie krāna izejas.

- Noslēdziet ūdens krānu.
- Atskrūvējiet ūdens ievades šļūtenes galu, noņemiet filtru un to uzmanīgi iztīriet zem tekoša ūdens.
- Uzstādiet filtru un pieskrūvējiet ūdens šļūteni atpakaļ vietā.

Filtru tīrīšana

Filtra bloku veido trīs filtri, kas savāc ēdiena pārpalikumus no mazgāšanas ūdens un pēc tam vēlreiz cirkulē ūdeni. Lai ik reizi panāktu optimālus mazgāšanas rezultātus, tie jātīra.

Tīriet filtrus regulāri.

Trauku mazgājamo mašīnu nedrīkst izmantot bez filtriem vai ar vaļīgu filtru.

• Pēc vairākām mazgāšanām pārbaudiet filtra bloku un, ja nepieciešams, rūpīgi iztīriet to zem tekoša ūdens, izmantojot nemetālisku birstīti un ievērojot šīs norādes:

1. Pagrieziet cilindrisko filtru **C** pretēji pulksteņrādītāja kustības virzienam un izvelciet (1. att.).
2. Noņemiet trauka formas filtru **B**, nedaudz piespiežot malas atlokus (2. att.).
3. Izbidiet nerūsējošā tērauda plāksnes filtru **A** (3. att.).
4. Pārbaudiet sifonu un izņemiet visus ēdiena pārpalikumus. **NEKAD NENOŅEMĪET** mazgāšanas cikla sūkņa aizsardzību (melna detaļa) (4. att.).

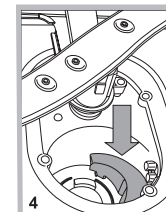
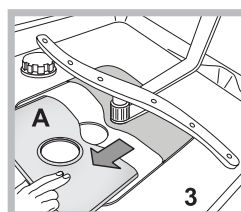
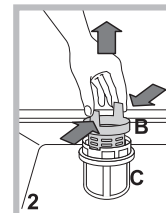
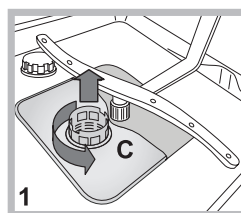

Pēc filtru notīrīšanas uzstādiet filtra bloku un nostipriniet to vietā; tas ir nepieciešams trauku mazgājamās mašīnas efektīvas darbības uzturēšanai.

Ja mašīna ilgāku laiku netiks lietota

- Atvienojiet ierīci no elektrības padeves un noslēdziet ūdens krānu.
- Atstājiet ierīces durvis pusvirus.
- Pēc atgriešanās palaidiet mazgāšanas ciklu ar tukšu trauku mazgājamo mašīnu.

Traucējumu meklēšana

LV

Ja ierīce nedarbojas, pirms zvanīt uz palīdzības dienestu, pārskatiet risinājumu nākamajā sarakstā.

Problēma	Iespējamie iemesli/risinājumi
Trauku mazgājamā mašīna nesāk darbu vai to nevar vadīt.	<ul style="list-style-type: none"> Nav ieslēgts ūdens padeves krāns. Izslēdziet ierīci, nospiežot ieslēgšanas/izslēgšanas pogu, apmēram pēc vienas minūtes ieslēdziet to atpakaļ un atiestatiet mazgāšanas ciklu. Ierīce nav pareizi pievienota vai jāizmanto cita kontaktligzda. Trauku mazgājamās mašīnas durvis nav pareizi aizvērtas.
Nevar aizvērt durvis.	<ul style="list-style-type: none"> Pārļiecinieties, vai statīvi ir ievietoti līdz galam. Atbrīvojies bloķētājs. Spēcīgi piespiediet durvis, līdz izdzirdat klikšķi.
No trauku mazgājamās mašīnas neizplūst ūdens.	<ul style="list-style-type: none"> Mazgāšanas cikls vēl nav beidzies. Salocīta ūdens izvades šļūtene (<i>skatiet sadaļu Uzstādīšana</i>). Nosprostots izplūdes cauruļvads. Filtru ir nosprostojušas ēdiena paliekas. Pārbaudiet izvades šļūtenes augstumu.
Trauku mazgājamā mašīna rada pārmērīgu troksni.	<ul style="list-style-type: none"> Trauki grab cits pret citu un smidzināšanas svirām. Ievietojiet traukus pareizi un pārļiecinieties, vai smidzināšanas sviras var brīvi griezties. Pārāk daudz putu: mazgāšanas līdzeklis nav pareizi iemērīts vai piemērots lietošanai trauku mazgājamās mašīnās (<i>skatiet sadaļu Mazgāšanas līdzekļa un trauku mazgājamās mašīnas lietošana</i>). Nemazgājiet iepriekš traukus ar rokām.
Šķīvji un glāzes ir pārklāti ar baltu kārtiņu vai kaļķakmens nogulsniem.	<ul style="list-style-type: none"> Nav smalkā sāls. Nepiemērots ūdens cietības pielāgojums: palieliniet attiecīgās vērtības (<i>skatiet sadaļu Attīrītāis sāls un skalošanas līdzeklis</i>). Sāls un skalošanas līdzekļa dozatora vāciņš nav pareizi aizvērts. Skalošanas līdzeklis ir izlietots vai deva ir pārāk maza.
Šķīvji un glāzes ir ar svītrām vai zilganā krāsā.	<ul style="list-style-type: none"> Skalošanas līdzekļa deva ir pārāk liela.
Trauki nav pareizi nožāvēti.	<ul style="list-style-type: none"> Atlasīts mazgāšanas cikls bez žāvēšanas programmas. Skalošanas līdzeklis ir izlietots (<i>skatiet sadaļu Attīrītāis sāls un skalošanas līdzeklis</i>). Skalošanas līdzekļa dozatora iestatījums nav piemērots. Trauki ir izgatavoti no nepielīpoša materiāla vai plastmasas; ūdens pilienu klātbūtne ir normāla parādība.
Šķīvji nav tīri.	<ul style="list-style-type: none"> Trauki nav pareizi izkārtoti. Smidzināšanas sviras nevar griezties brīvi, tām traucē trauki. Mazgāšanas cikls ir pārāk maigs (<i>skatiet sadaļu Mazgāšanas cikli</i>). Pārāk daudz putu: mazgāšanas līdzeklis nav pareizi iemērīts vai piemērots lietošanai trauku mazgājamās mašīnās (<i>skatiet sadaļu Mazgāšanas līdzekļa un trauku mazgājamās mašīnas lietošana</i>). Skalošanas līdzekļa nodalījuma vāciņš nav aizvērts pareizi. Filtrs ir netīrs vai nosprostots (<i>skatiet sadaļu Apkope un uzturēšana</i>). Zems attīrītā sāls līmenis (<i>skatiet sadaļu Attīrītāis sāls un skalošanas līdzeklis</i>). Pārļiecinieties, vai trauku augstums atbilst statīva noregulējumam. Nosprostoti smidzināšanas sviru caurumi (<i>skatiet sadaļu Apkope un uzturēšana</i>).
Trauku mazgājamā mašīnā neienāk ūdens. Tā ir nosprostota, mirgo gaismiņas.	<ul style="list-style-type: none"> alvenajā padevē nav ūdens vai noslēgts krāns. Salocīta ūdens ievades šļūtene (<i>skatiet sadaļu Uzstādīšana</i>). Nosprostoti filtri: tiem nepieciešama tīrīšana (<i>skatiet sadaļu Apkope un uzturēšana</i>). Nosprostojiet izvades cauruļvads: tam nepieciešama tīrīšana. Pēc pārbaudes un tīrīšanas ieslēdziet un izslēdziet trauku mazgājamo mašīnu un sāciet jaunu mazgāšanas ciklu. Ja problēma joprojām pastāv, atslēdziet ūdens krānu, atslēdziet kontaktdakšu un piezvaniet uz servisa centru.

التوصيل الكهربى

قبل إدخال القابس في المقبس الكهربى، تأكد من:

- تأريض المقبس  ومن توافقه مع لوائح التيار؛
- قدرة المقبس على تحمل أقصى حمل للجهاز كما هو موضح على لوحة البيانات الموجودة على الجزء الداخلى من الباب (راجع الفصل وصف الجهاز)؛
- يقع جهد إمداد الطاقة بين القيم الموضحة بلوحة البيانات الموجودة على الجزء الداخلى من الباب.
- توافق المقبس مع قابس الجهاز. وإن لم يكن متوافقًا، فاطلب من فني معتمد استبدال القابس (راجع المساعدة). تجنب استخدام وصلات في الكبلات أو عدة مقابس.

 بعد تركيب الجهاز، ينبغي توفر وسيلة وصول سهلة إلى كل من كبل إمداد الطاقة والمقبس الكهربى.

 يجب عدم ثني الكبل أو ضغطه.

 عند تلف كبل إمداد الطاقة، عليك استبداله من قبل الجهة المصنعة أو من قسم الخدمة المساعدة الفنية المعتمدة للحيلولة دون جميع المخاطر المحتملة. (راجع المساعدة)

 لا تتحمل الشركة أية مسؤولية عن أية حوادث ما لم تتبع هذه اللوائح.

التثبيت في المكان وضبط الاستواء

1. ضع غسالة الأطباق على أرضية ثابتة ومستوية. إن لم تكن الأرضية مستوية، يمكن ضبط القدم الأمامية حتى تصل إلى الوضع الأفقى. عند ضبط استواء الجهاز ضبطًا صحيحًا، يكون أكثر ثباتًا وتخفض احتمالات تعرضه للحركة أو التسبب في اهتزازات أو ضجيج أثناء التشغيل.

2. قبل إيقاف غسالة الأطباق، قم بلصق شريط لاصق شفاف على الرف الخشبي لحمايته من أية تكلفات قد تتكون.

3. ضع غسالة الأطباق بحيث يتلامس جانبها أو لوحها الخلفى مع الخزائن الخشبية المجاورة أو مع الحائط. كما يمكن إيقاف هذا الجهاز من أسفل طاولة العمل (راجع صحيفة تعليمات التجميع).

4. لضبط ارتفاع القدم الخلفية، قم بلف الجلبة الحمراء سداسية الأضلاع الموجودة أسفل الجزء الأوسط من مقدمة غسالة الأطباق باستخدام مفتاح ربط بفتحة 8 مم. قم بلف مفتاح الربط في اتجاه عقارب الساعة لزيادة الارتفاع وعكس عقارب الساعة لتقليل الارتفاع. (راجع صحيفة إرشادات التركيب المرفقة مع الوثائق)

 إذا أردت نقل الجهاز في أي وقت، فحافظ على إبقائه في وضع مستقيم وإن تحتم الأمر فيمكن إمالة على الجزء الخلفى منه.

توصيل مصدر إمداد المياه

 لا يجب إجراء عملية تهيئة مصدر إمداد المياه للتركيب إلا من قبل فني مؤهل. يمكن وضع خرطوم دخول المياه وخروجها نحو اليمين أو اليسار لتحقيق أنسب طريقة للتركيب. تأكد من أن غسالة الأطباق لا تتسبب في ثني الخرطوم أو سحقها.

توصيل خرطوم دخول المياه

- التوصيل بوصلة مياه باردة أو مياه ساخنة مقاس 3/4 بوصة (بحد أقصى 60 درجة مئوية).
- تشغيل المياه حتى تصفى تمامًا.
- إحكام تثبيت الخرطوم في مكانه وإيقاف تشغيل الصنبور.

 إذا كان خرطوم الدخول غير كافٍ، فاتصل بمتجر متخصص أو فني معتمد (راجع المساعدة).

 يجب أن يكون ضغط المياه بين القيم الموضحة في جدول البيانات الفنية - وإلا فلن تعمل غسالة الأطباق بالطريقة الصحيحة.

 تأكد من عدم ثني الخرطوم أو ضغطه.

توصيل خرطوم خروج المياه

قم بتوصيل خرطوم الخروج بمخرج تصريف الحد الأدنى لقطره 2 سم. (A) يجب توصيل خرطوم الخروج على ارتفاع يتراوح من 40 إلى 80 سم من الأرضية أو السطح الموضوع عليه غسالة الأطباق.

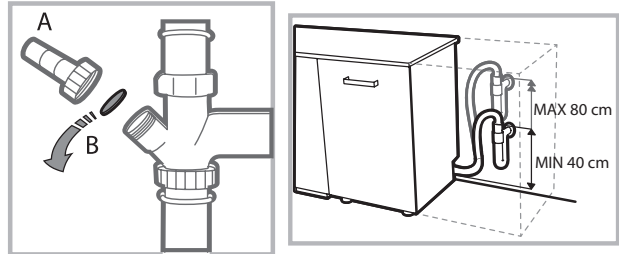

قبل توصيل خرطوم خروج المياه ببالوعة التصريف، قم بنزع المقبس البلاستيكي (B).

حماية ضد الغمر

لضمان عدم حدوث غمر، تم تزويد غسالة الأطباق بما يلي:
- نظام خاص يمنع إمداد المياه في حالة حدوث انحرافات أو تسريبات من داخل الجهاز. كما أن بعض الطرازات مزودة بجهاز سلامة إضافي **New Acqua Stop**، الذي يضمن حماية ضد الغمر حتى في حال حدوث تمزق لأحد خرطوم المياه.

 تحذير: جهد خطر!

تحت أي ظروف يجب عدم قطع خرطوم الدخول حيث إنه يحتوي على أجزاء بها كهرباء متحركة.

يحتوي الجهاز على طنان/مجموعة نغمات لإبلاغ المستخدم بأنه قد تم تنفيذ الأمر: التشغيل وانتهاء الدورة وغيرها. الرموز/مصابيح المؤشرات/مصابيح LED التي على لوحة التحكم/الشاشة قد تختلف في اللون وقد تصدر أضواء مومضة أو ثابتة.

تقدم الشاشة معلومات مفيدة حول نوع دورة الغسيل والتجفيف/مرحلة دورة الغسيل والوقت المتبقي ودرجة الحرارة وغيرها.

شريط مقاومة التكتيف*

بعد تركيب ماكينة غسل الأطباق، افتح الباب والصق الشريط الشفاف اللاصق تحت الرف الخشبي بهدف حمايته من أي تكتيف يمكن أن يتكوّن.

نصيحة متعلقة بدورة الغسل الأولى

قم بعد التركيب بخلع السدادات من الأرفف، والأجزاء البلاستيكية الواقية من الرف العلوي، إن وجدت.

قبل تشغيل دورة الغسيل الأولى مباشرة، قم بملء درج الملح بأكمله بالماء وأضف بعد ذلك فقط حوالي 1 كجم من الملح (أنظر الفصل "مادة الشطف المساعدة وملح التكرير"). يمكن للماء أن ينسكب: هذا أمر طبيعي ولا يجب الاهتمام به. اختر قيمة قساوة الماء (أنظر الفصل بعنوان مادة الشطف المساعدة وملح التكرير). - بعد سكب الملح في الماكينة، سينطفئ مؤشر LOW SALT.

⚠ إذا لم تتم تعبئة حاوية الملح، يمكن لمخفف الماء وعنصر التسخين أن يتلفا.

البيانات الفنية	
الأبعاد	العرض 45 سم الارتفاع 85 سم العمق 60 سم
السعة	10 إعدادات وضع قياسية
ضغط إمداد المياه	0,05 ÷ 1 ميجا باسكال (0.5 ÷ 10 بار) 7,25 رطل لكل بوصة مربعة - 145 رطلاً لكل بوصة مربعة
جهد إمداد الطاقة	راجع لوحة بيانات الجهاز
إجمالي الطاقة المستهلكة	راجع لوحة بيانات الجهاز
المنصهر	راجع لوحة بيانات الجهاز
	<p>تتوافق غسالة الأطباق هذه مع توجيهات المجموعة الأوروبية التالية: EEC/-93/68 (علامة CE) EC/-2006/95 (اجهد منخفض) EC/-2004/108 (التوافق الإلكتروني ومغناطيسي) EC/-2009/125 (سجل تجاري) 1016/2010 (تصميم بيئي) EC/-2010/30 (ملصق الطاقة) EC/-2011/65 (توجيه حظر المواد الخطرة) CE/-2012/19 نفايات المعدات الكهربائية والإلكترونية (WEEE)</p>  

وصف الجهاز

AR

منظر شامل

1. الرف العلوي
2. ذراع الرش العلوي
3. غرف قلابة
4. أداة ضبط ارتفاع الرفوف
5. الرف السفلي
6. ذراع الرش السفلي
7. سلة الأدوات
8. فلتر الغسيل
9. موزع الملح
10. موزعات المنظف والشطف
11. لوحة البيانات
12. لوحة التحكم

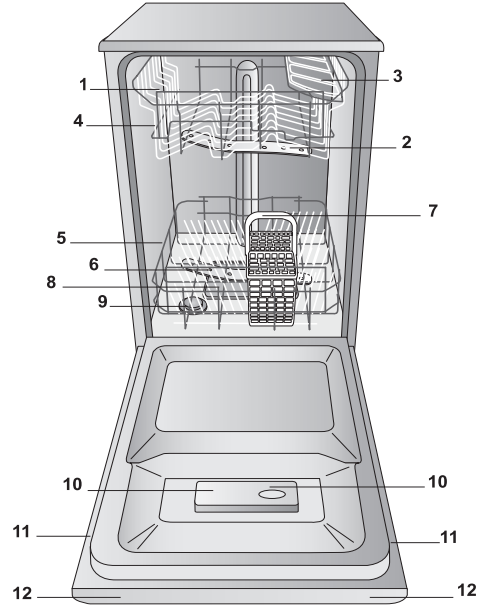

لوحة التحكم

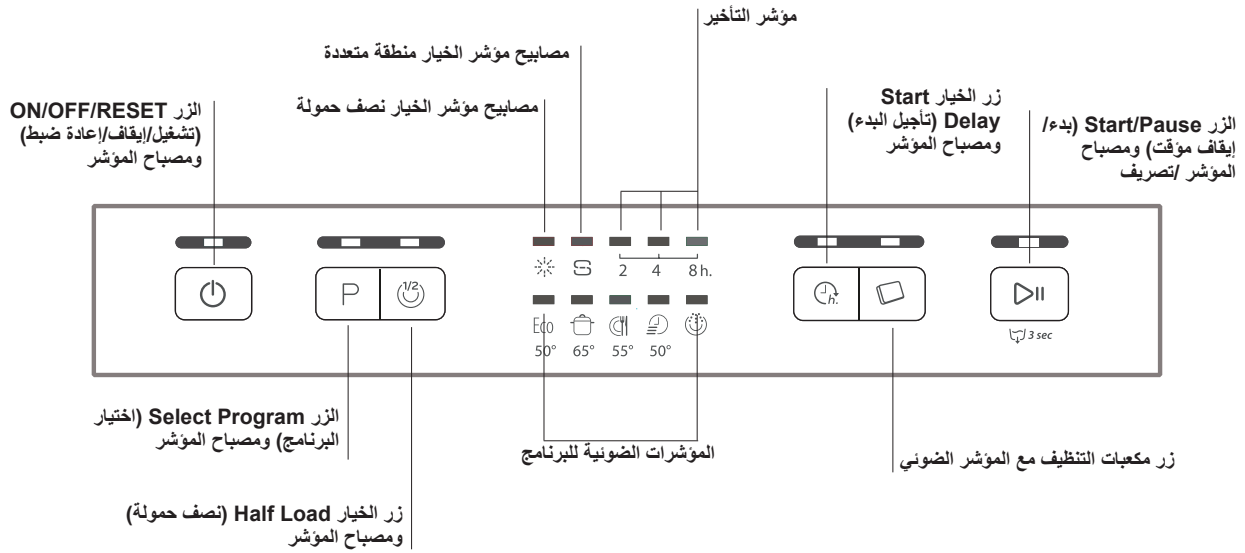

الملح المكرر ومساعد الشطف



AR

جدول عسر المياه		متوسط التوزيع الذاتي موزع الملح مع دورة غسيل واحدة في اليوم		
المستوى	dH°	fH°	مللي مول/لتر	الأشهر
1	6 - 0	10 - 0	1 - 0	7 أشهر
2	11 - 6	20 - 11	2 - 1.1	5 أشهر
3	17 - 12	30 - 21	3 - 2.1	3 أشهر
4	34 - 17	60 - 31	6 - 3.1	2 أشهر
5	50 - 34	90 - 61	9 - 6.1	أسبوعان/ثلاثة أسابيع

للقيم التي بين ٠ فهرنهايت و ١٠ فهرنهايت، لا ننصح باستخدام الملح. ربما يزيد اختيار الإعداد ٥ مدة الدورة. (dH° = مستوى العسر بالدرجات الألمانية - ٢° = مستوى العسر بالدرجات الفرنسية - مللي مول/لتر = مللي مول لكل لتر)

قياس مساعد الشطف

يعمل مساعد الشطف على تسهيل عملية تجفيف الأطباق. يجب ملء موزع مساعد الشطف في الحالات التالية:

- عندما يضيء مصباح مؤشر LOW RINSE AID (مساعد شطف منخفض) على لوحة التحكم/الشاشة
- عندما يصبح المؤشر البصري القاتم "E" شفافاً.
- 1. افتح الموزع من خلال لف الغطاء "G" عكس عقارب الساعة.
- 2. قم بصب مساعد الشطف مع التأكد من أنه لا يتدفق من الموزع. وعند حدوث ذلك، قم على الفور بتنظيف الجزء المسكوب منه بقطعة قماش جافة.
- 3. قم بتركيب الغطاء مرة أخرى.

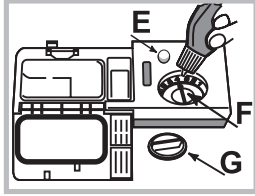

لا تقم أبداً بصب مساعد الشطف مباشرةً في الحوض.

ضبط كمية مساعد الشطف

إن لم ترضَ تماماً عن نتائج التجفيف، يمكنك تعديل كمية مساعد الشطف المستخدمة. قم بلف أداة الضبط "F". يمكن ضبط 4 مستويات كحد أقصى وفقاً لطراز غسالة الأطباق. إعداد المصنع يكون حسب المستوى المتوسط.

- إذا رأيت علامات خطية زرقاء على الأطباق، فقم بتعيين رقم منخفض (1-2).
- إذا رأيت قطرات مياه أو علامات كلسية على الأطباق، فقم بتعيين رقم مرتفع (3-4).

⚠ لا تستخدم سوى المنتجات المعدة خصيصاً لغسالات الأطباق. لا تستخدم ملح الطعام أو الملح الصناعي. (اتبع المعلومات الواردة على العبوة.)

⚠ إذا كنت تستخدم منتجاً متعدد الوظائف، ننصحك بإضافة الملح في جميع الحالات وبخاصة إذا كانت المياه عسيرة أو شديدة العسر. (اتبع المعلومات الواردة على العبوة.)

⚠ إن لم تقم بإضافة الملح أو مساعد الشطف، فإن مصابيح مؤشر LOW SALT (ملح منخفض) ومؤشر LOW RINSE AID (مساعد شطف منخفض) ستظل مضيئة.

قياس الملح المكرر

استخدام الملح يحول دون تكون الرواسب الكلسية على الأطباق وعلى المكونات الوظيفية للجهاز.

- من المهم عدم ترك موزع الملح فارغاً.
- من المهم تعيين مستوى عسر المياه.
- يوجد موزع الملح بالجزء السفلي من غسالة الأطباق (راجع الوصف) ويجب ملؤه في الحالات التالية:

- عندما يضيء مصباح مؤشر LOW SALT (ملح منخفض) في لوحة التحكم؛
- راجع التوزيع الذاتي في جدول عسر المياه.

1. أخرج الرف السفلي وقم بفتح غطاء الوعاء (عكس عقارب الساعة).
2. عندما تقوم بذلك لأول مرة: قم بملء الموزع حتى الحافة.
3. ضع القمع (انظر الشكل) واملأ وعاء الملح تماماً حتى الحافة (حوالي 1 كجم)؛ من غير المعتاد أن يحدث تسرب من كمية ضئيلة من المياه.
4. قم بفتح القمع وأزل أية بقايا ملح من الفتحة وقم بشطف الغطاء



أسفل مياه جارية ثم قم بربطه. ينصح بعمل هذا الإجراء في كل مرة تضيف فيها الملح إلى الوعاء. تأكد من إحكام ربط الغطاء، حتى لا يدخل المنظف إلى الوعاء أثناء دورة الغسيل (قد يتسبب ذلك في تلف جهاز تيسير المياه تلقاً غير قابل للإصلاح).

⚠ إذا أردت إضافة الملح، ننصح بتنفيذ الإجراء قبل بدء دورة الغسيل.

إعداد مستوى عسر المياه

لضمان التشغيل الجيد لجهاز تيسير المياه، من المهم أن يتم الضبط حسب مستوى عسر المياه في منزلك. اطلب هذه المعلومات من موفر المياه المحلي. إعداد المصنع يكون حسب المستوى المتوسط لعسر المياه.

- قم بتشغيل غسالة الأطباق باستخدام الزر On/Off (تشغيل/إيقاف).
- قم بإيقافها باستخدام الزر On/Off (تشغيل/إيقاف).
- اضغط مع الاستمرار على الزر Start/Pause (بدء/إيقاف مؤقت) لمدة 5 ثوانٍ إلى أن تسمع طنيناً.
- قم بتشغيلها باستخدام الزر On/Off (تشغيل/إيقاف).
- سيومض المؤشر الضوئي للبرنامج وفقاً للمستوى المختار.
- اضغط على الزر P لتحديد مستوى عسر المياه المطلوب (راجع جدول العسر).
- قم بإيقافها باستخدام الزر On/Off (تشغيل/إيقاف).
- اكتمل الإعداد!

سلة الأدوات

السلة مزودة بشبكات علوية بهدف تحسين ترتيب السكاكين. لا توضع سلة السكاكين إلا في مقدمة الرف السفلي.

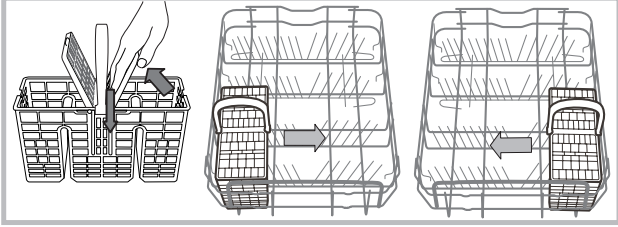

الرف العلوي

ضع على هذا الرف الأتنية خفيفة الوزن والضعيفة مثل الأكواب والكؤوس وطاسات الحساء المسطحة.

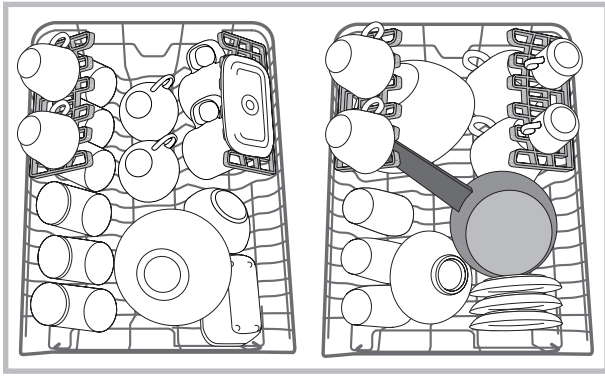

غرف القلاب ذات مواضع قابلة للتعديل

يمكن تثبيت الغرف الجانبية القلابة عند ثلاثة ارتفاعات مختلفة لتحقيق أفضل ترتيب للأتنية على الرف.

يمكن وضع أكواب الخمور بطريقة آمنة في الغرف القلابة عن طريق إدخال قاعدة كل كوب في الفتحة المطابقة.

لتحقيق أفضل نتائج في عملية التجفيف، قم بزيادة مقدار إمالة الغرف القلابة. لتغيير مقدار الإمالة، اسحب الغرف القلابة لأعلى وحركها بلطف ثم ثبتها في المكان الذي تريده.



نصائح

قبل تحميل الأرفف، قم بإزالة جميع بقايا الطعام من الأتنية وتفريغ السوائل من الأكواب والأواني. لا يلزم شطف وقائي أسفل مياه جارئة.

قم بترتيب الأتنية بحيث تستقر تمامًا في أماكنها ولا تتعرض للقلب وقم بترتيب الأواني بحيث تكون فتحاتها متجهة لأسفل وتوضع الأجزاء المقعرة/المحدبة بشكل مائل مما يتيح للمياه أن تصل إلى جميع الأسطح وأن تتدفق بسهولة.

تأكد من أن الأغذية والمقايض والصواني وأواني القلي لا تعوق أذرع الرش عن الدوران. ضع أية أدوات صغيرة الحجم في سلة السكاكين.

ولأن الأطباق البلاستيكية وأواني القلي غير اللاصقة عادة تحتفظ بقطرات مياه أكبر، فإن تجفيفها لن يكون بنفس جودة تجفيف أطباق القرميد وأطباق الفولاذ المقاوم للصدأ.

يجب وضع الأشياء خفيفة الوزن مثل الأواني البلاستيكية في الرف العلوي ويجب ترتيبها بشكل يتعذر معه تحريكها.

بعد تحميل الجهاز، تأكد من أن أذرع الرش قادرة على الدوران بحرية.

الرف السفلي

يستطيع الرف السفلي حمل الأواني والأغذية وطاسات السلطات والسكاكين وغيرها أما الأطباق والأغذية الكبيرة فأفضل مكان لها هو الجوانب.

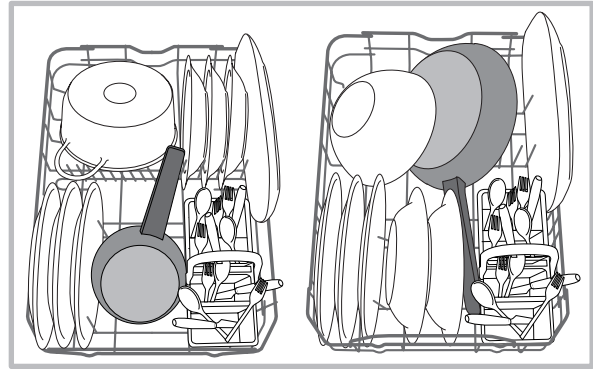

ينبغي وضع الأطباق والأواني شديدة الاتساخ في الرف السفلي لأنه في هذا القسم تكون مرشات المياه أقوى مما يسمح بأداء أفضل لعملية الغسيل.

الآنية غير المناسبة

- الآنية الخشبية والسكاكين الخشبية.
 - الأكواب التي تحمل ديكورات ضعيفة والآنية المصنوعة يدوياً والآنية العتيقة.
 - ديكوراتها ليست تتمتع بدرجة مقاومة.
 - العناصر التي تشتمل على مواد صناعية لا تتحمل درجات الحرارة المرتفعة.
 - آنية النحاس والقصدير.
 - الآنية المتسخة بالرماد أو الشمع أو شحم التزييت أو الحبر.
- قد تتغير وتبهت ألوان ديكورات الزجاج وكذلك ألوان قطع الألمونيوم/الفضة أثناء عملية الغسيل. كما أن بعض أنواع الزجاج (القطع البلورية على سبيل المثال) قد تقل درجة نقائها بعد عدد معين من مرات الغسيل.

تلف الزجاج أو الآنية

بسبب:

- نوع الزجاج وعملية إنتاج الزجاج.
 - التركيب الكيميائي للمنظف.
 - درجة حرارة مياه دورة الشطف.
- نصائح:
- لا تستخدم إلا أنواع الزجاج والخزف التي تصمن الجهة المصنعة سلامتها.
 - استخدم منظفاً رقيقاً يناسب الآنية.
 - أخرج الأكواب والسكاكين من غسالة الأطباق بعد انتهاء دورة الغسيل.

ضبط ارتفاع الرف العلوي

يمكن ضبط ارتفاع الرف العلوي كالتالي: وضع مرتفع لوضع الآنية الضخمة في الرف السفلي ووضع منخفض لتحقيق أكبر استفادة من الغرف القلابة من خلال خلق مساحة أكبر لأعلى.

ينصح بشدة عدم ضبط الوضع المرتفع عندما يكون الرف محملاً.

لا ترفع الرف ولا تخفضه على جانب واحد فقط.

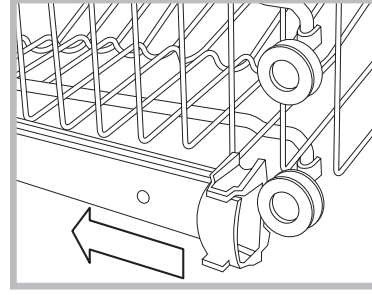

فتح اليسار والسكك الحديدية دليل الصحيح توقف وسحب الرف. وضعه أعلى أو أقل كما هو مطلوب، الانزلاق على طول القضبان حتى العجلات الأمامية في مكان وإغلاق محطات (انظر الشكل).

استخدام المنظف وغسالة الأطباق

AR

قياس المنظف

تعتمد جودة نتائج الغسيل على استخدام كمية مناسبة من المنظف. تجاوز الكمية المحددة لا يؤدي إلى زيادة كفاءة الغسيل بل يزيد من التلوث البيئي.

يمكن تعديل الكمية حسب مستوى الاتساخ.

بالنسبة للعناصر التي درجة اتساخها عادية، استخدم حوالي 25 جم (منظف مسحوق) أو 25 ملل (منظف سائل). عند استخدام أقراص، يكفي قرص واحد.

إذا كانت الأنية قليلة الاتساخ أو تم شطفها قبل وضعها في غسالة الأطباق، قم ببناءً على ذلك بتقليل كمية المنظف المستخدم.

لتحقيق نتائج غسل جيدة، اتبع أيضًا التعليمات الموضحة على صندوق المنظف.

للأسئلة الأخرى، يرجى طرحها على منتجي المنظفات.

افتح موزع المنظف باستخدام الزر **D** وقم بقياس المنظف وفقًا لجدول دورات الغسيل:

• مسحوق أو سائل: الغرف **A** (منظف الغسيل) و

B (منظف الغسيل المسبق)

• القرص: عندما تتطلب الدورة قرصًا واحدًا؛ ضعه

في الغرفة **A** وأغلق الغطاء **C**؛

قم بإزالة بقايا المنظف من حواف الغرفة وأغلق

الغطاء **C** حتى يصدر صوت الغلق.

يفتح باب المنظف تلقائيًا في الوقت المناسب حسب

دورة الغسيل.

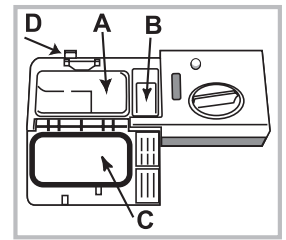

عند استخدام منظفات من النوع الكل في واحد، ننصح باستخدام الخيار **TAB** (قرص) لأنه يقوم بضبط الدورة بما يحقق دومًا أفضل نتائج في الغسيل والتنظيف.

⚠ لا تستخدم سوى المنظف المعد خصيصًا لغسالات الأطباق.

لا تستخدم سائل غسيل.

استخدام كمية زائدة من المنظف قد يؤدي إلى تكون رغوة تبقى في الجهاز بعد انتهاء الدورة.

لتحقيق أفضل نتائج في الغسيل والتجفيف، يلزم الجمع بين استخدام كل من منظف ومساحد شطف وملح مكرر.

ننصح باستخدام منظفات لا تحتوي على الفوسفات أو الكلور حيث إن هذه المنتجات ضارة على البيئة.

بدء تشغيل غسالة الأطباق

1. اضغط على الزر **ON-OFF** (تشغيل-إيقاف).

2. قياس المنظف. (راجع معلومات المنظف).

3. شحن الأرفف (راجع شحن الأرفف).

4. حدد دورة الغسيل وحسب نوع الأنية ومستوى الاتساخ (راجع دورات الغسيل) بالضغط على الزر **P**.

5. حدد خيارات الغسيل (راجع دورات الغسيل وخيارات الغسيل).

6. ابدأ دورة الغسيل بالضغط على الزر **START/PAUSE** (بدء/إيقاف مؤقت).

7. نهاية دورة الغسيل ووميض المؤشر الضوئي **END** يتم التنويه إلى انتهاء دورة الغسيل بإصدار نغمات.

8. افتح الباب وأوقف تشغيل الجهاز بالضغط على الزر **ON/OFF** (بدء/إيقاف).

9. انتظر دقائق قليلة قبل إخراج الأنية وذلك لتجنب الحروق. قم بتفريغ الأرفف مبتدئًا بالمستوى السفلي.

⚠ يقوم الجهاز تلقائيًا بإيقاف التشغيل بعد مرور فترة طويلة من عدم النشاط وذلك لتقليل استهلاك الكهرباء.

إذا كانت الأنية قليلة الاتساخ أو إذا تم شطفها بالمياه قبل وضعها في غسالة الأطباق، فقم ببناءً على ذلك بتقليل كمية المنظف المستخدمة.

تغيير دورة الغسيل أثناء التشغيل

عند حدوث خطأ في عملية اختيار دورة الغسيل، فمن الممكن تغيير الدورة شريطة أن تكون للتو بادئة: لتغيير دورة الغسيل بعد بدئها، قم بإيقاف الجهاز بالضغط مع الاستمرار على الزر **ON/OFF/Reset** (تشغيل/إيقاف/إعادة ضبط). قم بتشغيل الجهاز مرة أخرى باستخدام نفس الزر وحدد دورة الغسيل المطلوبة والخيارات المطلوبة.

إضافة أنية أخرى

اضغط على الزر **Start/Pause** (بدء/إيقاف مؤقت) وافتح الباب مع الاحتراز من البخار الخارج. ثم ضع الأنية داخل غسالة الأطباق. اضغط على الزر **Start/Pause** (بدء/إيقاف مؤقت): تبدأ الدورة مرة أخرى بعد إصدار صوت طنين طويل.

إذا تم ضبط تأجيل البدء، فلن تبدأ دورة الغسيل عند انتهاء العد التنازلي. بل ستظل الغسالة في الوضع إيقاف مؤقت.

اضغط على الزر **Start/Pause** (بدء/إيقاف مؤقت) لإيقاف الآلة مؤقتًا؛ تتوقف دورة الغسيل. عند هذه المرحلة يتعدى تغيير دورة الغسيل.

التوقفات العرضية

إذا فُتح الباب أثناء دورة التشغيل أو انقطعت الكهرباء، تتوقف الدورة. تبدأ الدورة مرة أخرى من النقطة التي توقفت عندها بمجرد قفل الباب أو استعادة مصدر إمداد الطاقة.

تقاس بيانات دورة الغسيل في ظروف المعمل وفقاً للمعيار الأوروبي EN 50242. بناءً على ظروف الاستخدام المختلفة، قد تتغير مدة دورة الغسيل وبياناتها.

AR

دورة الغسيل	دورة غسيل تشمل على تجفيف	الخيارات	المدة التقريبية لدورة الغسيل ساعة:دقيقة	استهلاك المياه (لتر/دورة)	استهلاك الطاقة (كيلوواط/دورة)
1. Eco (بيئية)	نعم	Start Delay - Half Load - Tab	03:00	10	0,83
2. Intensive (مكثف) 65°	نعم	Start Delay - Half Load - Tab	02:30	14	1,3
3. Normal (عادي) 55°	نعم	Start Delay - Half Load - Tab	02:00	13,5	1,15
4. Rapid (سريعة) 50°	لا	Start Delay - Tab	00:25	8,5	0,5
5. PreWash (الغسيل المسبق)	لا	Start Delay - Half Load	00:10	4,0	0,01

تعليمات حول تحديد دورة الغسيل وجرعة المنظف

1. الأنية عادية الاتساخ. برنامج قياسي، الأكثر كفاءة من حيث استهلاك الطاقة واستهلاك المياه. 4 جم/مل +** 21 جم/مل - 1 قرص واحد (**كمية منظف الغسيل المسبق)
 2. برنامج مفضل مع الأنية شديدة الاتساخ وخاصة أواني الطبخ وأواني الحساء (لا يستخدم مع الأشياء الضعيفة). 25 جم/مل - 1 من الأقراص
 3. أواني الطبخ والأطباق عادية الاتساخ. 4 جم/مل +** 21 جم/مل - 1 قرص واحد
 4. دورة سريعة تستخدم مع الأطباق خفيفة الاتساخ التي ليس عليها أطعمة جافة. (مثالي لاثنتين من إعدادات الأماكن) 21 جم/مل - 1 قرص واحد
 5. الأنية المطلوب غسلها في وقت لاحق. لا يلزم منظف
- استهلاك وضع الاستعداد: استهلاك وضع الترك: 5 وات - استهلاك وضع الإيقاف: 0.5 وات

دورات غسيل خاصة وخيارات خاصة

AR

ملاحظات:

يمكن تحقيق أفضل مستويات في الأداء عند استخدام الدورات و"Rapid" (سريعة) من خلال الالتزام بالعدد المحدد لإعدادات الوضع.

لتحقيق مزيد من توفير في استهلاك الطاقة، لا تقم بتشغيل غسالة الأطباق إلا إذا كانت ممتلئة.

ملاحظة لمعامل الاختبار: للمعلومات حول ظروف اختبارات EN، يرجى إرسال رسالة بريد إلكتروني إلى العنوان التالي: contact@whirlpool.com

الخيار Half Load (نصف حمولة)

إن لم توجد كمية كبيرة من الأطباق المطلوب غسلها، فيمكن استخدام دورة النصف حمولة لتوفير المياه والكهرباء والمنظف. حدد دورة الغسيل واضغط على الزر HALF LOAD (نصف حمولة) وسيومض مصباح المؤشر. اضغط على الزر HALF LOAD (نصف حمولة) لإلغاء تحديد هذا الخيار. تذكر تنصيف كمية المنظف.

خيارات الغسيل

لا يمكن تحديد خيارات غير الخيارات التي تتوافق مع نوع دورة الغسيل التي تم تعيينها. إن لم يكن الخيار متوافقاً مع دورة الغسيل التي تم تحديدها (راجع جدول دورات الغسيل)، يقوم مصباح led/الرمز المطابق بالوميض 3 مرات سريعة.

مكعبات TAB

يسمح هذا الضبط بملانمة أداء البرنامج وفقاً لنوع المنظفات المستخدمة. اضغط على زر TAB لمدة 3 ثوان (سيضيء المؤشر الضوئي) في حال كنت تستعمل منظفات بشكل مكعبات (سائل التلميع والمنظف والملح في جرعة واحدة).

يؤدي الخيار TAB (قرص) إلى إطالة دورة الغسيل.

الخيار Start Delay (تأجيل البدء)

- من الممكن تأخير بدء البرنامج لمدة 2، 4 أو 8 ساعات: بعد اختيار البرنامج المطلوب وأي خيار إضافي، قم بالضغط على زر DELAY. سيضيء المؤشر الضوئي.
- قم بتحديد مدة التأخير المطلوبة بالضغط على زر DELAY تكرر. سيضيء المؤشر الضوئي المقابل مشيراً إلى 2، 4 أو 8 ساعات. في حال تم الضغط على زر DELAY مجدداً، سيتم إلغاء تحديد الخيار وسيطفئ المؤشر الضوئي.
- بعد عملية الاختيار، سيبدأ العد العكسي في حال الضغط على زر START/PAUSE. سيضيء المؤشر الضوئي لمدة التأخير المحددة وسيضيء زر START/PAUSE (ضوء ثابت).
- عند انقضاء هذا الوقت، سينطفئ المؤشر الضوئي وسيبدأ البرنامج.

التصريف

لإيقاف دورة نشطة وإلغائها، يمكن استخدام الوظيفة Drain Out (التصريف). يؤدي الضغط الطويل على الزر START/PAUSE (بدء/إيقاف مؤقت) إلى تنشيط الوظيفة DRAIN OUT (التصريف). سيتم إيقاف الدورة النشطة وسيتم تصريف المياه التي بغسالة الأطباق.

يتعذر ضبط الوظيفة Start Delay (تأجيل البدء) بمجرد بدء دورة الغسيل.

تنظيف الفلاتر

تتكون مجموعة المرشح من ثلاثة فلاتر تقوم بإزالة بقايا الطعام من ماء الغسيل ثم تقوم بإعادة توزيع المياه. يجب تنظيفها إذا أردت تحقيق أفضل نتائج في جميع عمليات الغسيل.

⚠ انتظم في تنظيف الفلاتر.

⚠ يجب عدم استخدام غسالة الأطباق بدون فلاتر أو إذا كان الفلتر مرتخياً.

• بعد عدة عمليات غسيل، قم بفحص مجموعة الفلاتر وإن لزم الأمر قم بتنظيفها تنظيفاً تاماً أسفل مياه جارئة باستخدام فرشاة غير معدنية واتباع التعليمات أدناه:

1. قم بلف الفلتر الأسطواني **C** عكس عقارب الساعة وقم بسحبه للخارج (الشكل 1).

2. قم بإزالة الفلتر الكروي **B** بالضغط ضغطاً خفيفاً على القلابات الجانبية (الشكل 2)؛

3. حرك فلتر الأطباق المقاومة للصدأ **A**. (الشكل 3).

4. افحص الصمام وأزل أية بقايا طعام. **لا تقم مطلقاً بفك حماية مضخة دورة الغسيل (التفاصيل المميزة باللون الأسود) (الشكل 4).**

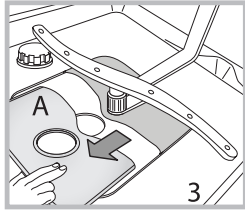
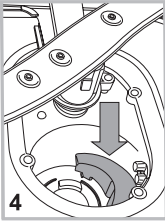
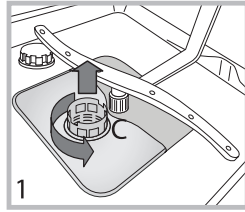
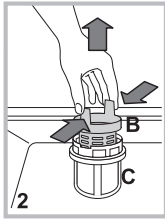

بعد تنظيف الفلاتر، أعد مجموعة الفلاتر إلى مكانها وثبتها في موضعها تثبيتهاً صحيحاً؛ حيث إن هذا الأمر يضمن كفاءة تشغيل غسالة الأطباق.

ترك الآلة غير مستخدمة لفترات طويلة

• قم بفصل الجهاز من مصدر إمداد الطاقة وأغلق صنبور المياه.

• اترك باب الجهاز موارباً قليلاً.

• عندما تعود إلى استخدام الغسالة، قم بتشغيل إحدى دورات الغسيل عندما تكون الغسالة فارغة.

قفل إمدادات المياه والكهرباء

• قم بقفل صنبور المياه بعد كل دورة غسيل لتجنب التسربات.

• عليك دوماً بفصل الجهاز عن الكهرباء أثناء تنظيفه وأثناء أعمال الصيانة.

تنظيف غسالة الأطباق

• يمكن تنظيف الأسطح الخارجية من الآلة وكذلك لوحة التحكم باستخدام قطعة قماش غير كاشطة ومبللة بالماء. لا تستخدم المذيبات ولا المنتجات الكاشطة.

• أية علامات توجد داخل الجهاز يمكن إزالتها باستخدام قطعة قماش مبللة ومادة الخل.

منع الروائح الكريهة

• حافظ دوماً على مواربية باب الجهاز قليلاً لتجنب تكون الرطوبة عليه ومنع احتجازها داخل الجهاز.

• انتظم في تنظيف السدادات حول الباب وموزع المنظف وذلك باستخدام قطعة إسفنج رطبة. سيؤدي ذلك إلى منع احتجاز الطعام في السدادات وهو السبب الرئيسي في تكون الروائح الكريهة.

تنظيف أذرع الرش

قد تتكون بقايا الطعام طبقة على أذرع الرش وتقوم بسد الفتحات المستخدمة في رش المياه. ولذا ينصح بفحص الأذرع من وقت لآخر وتنظيفها باستخدام فرشاة صغيرة غير معدنية. يمكن فك كل من ذراعي الرش.

لفك ذراع الرش العلوي، قم بلف حلقة الزنق البلاستيكية عكس عقارب الساعة. تجب إعادة ذراع الرش العلوي إلى مكانه حيث إن الجانب ذي العدد الأكبر من الفتحات يكون متجهاً لأعلى.

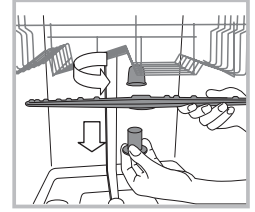

يمكن فك ذراع الرش السفلي بالضغط على العراوي الجانبية وسحبه لأعلى.

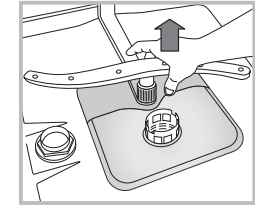

تنظيف خرطوم دخول المياه

إذا كان خرطوم المياه جديداً أو لم يستخدم لمدة طويلة، دع الماء يجري به للتأكد من خلوه من الشوائب قبل عمل التوصيلات اللازمة. إن لم يتم اتخاذ هذا الإجراء، قد تتم إعاقة دخول المياه ويحدث ضرر بغسالة الأطباق.

⚠ انتظم في تنظيف فلتر خرطوم دخول الماء الموجود على مخرج الصنبور.

- قم بقفل صنبور المياه.

- قم بفك طرف خرطوم دخول الماء وإخراج الفلتر وتنظيفه بعناية أسفل مياه جارئة.

- أعد المرشح إلى مكانه وقم بربط خرطوم المياه مرة أخرى في موضعه.

استكشاف المشاكل وحلها

إذا لم يعمل الجهاز، وقبل استدعائك للمساعدة ابحث عن حل في القائمة التالية.

AR

المشكلة:	الأسباب المحتملة/الحلول:
ماكينة غسل الأطباق لا تبدأ بالعمل أو لا يمكن التحكم فيها.	<ul style="list-style-type: none"> لم يتم فتح صنبور مصدر الماء. قم بإطفاء الجهاز بواسطة الضغط على زر التشغيل/إيقاف التشغيل (ON/OFF)، وأعد تشغيله بعد دقيقة واحدة تقريباً وأعد ضبط دورة الغسل. لم يتم توصيل الجهاز بالكهرباء بشكل صحيح، أو يجب استخدام مقبس كهربائي آخر. لم يتم إغلاق باب ماكينة غسل الأطباق بشكل تام.
الباب لا يغلق.	<ul style="list-style-type: none"> تحقق من أن الرفوف قد تم تركيبها حتى النهاية. تم تحرير القفل. اضغط على الباب بقوة حتى تسمع صوت "طققة".
لا يتم تصريف الماء من ماكينة غسل الأطباق.	<ul style="list-style-type: none"> لم تنته دورة ماكينة غسل الأطباق بعد. خرطوم تصريف الماء ملتو (أنظر التركيب). أنبوب التصريف مسدود. الفلاتر مسدودة ببقايا الطعام. تحقق من ارتفاع خرطوم التصريف.
ماكينة غسل الأطباق تصدر الكثير من الضجيج.	<ul style="list-style-type: none"> الأطباق تتصادم ببعضها البعض أو يذرع الرشاش. ضع الأطباق بشكل صحيح، وتأكد أنه بإمكان أذرع الرشاش الدوران بحرية. لم يتم قياس مواد التنظيف بشكل صحيح أو أنها لا تلائم الاستخدام في ماكينات غسل الأطباق. (راجع "مواد التنظيف واستخدام ماكينة غسل الأطباق"). لا تقومي بغسل الأطباق مسبقاً باليد.
الأطباق والكؤوس مغطاة بطبقة بيضاء رقيقة أو طبقة كلسية.	<ul style="list-style-type: none"> لا يوجد ملح التكرير. ضبط قساوة الماء غير مناسب: قم بزيادة القيم المناسبة. (راجع ملح التكرير ومادة الشطف المساعدة). لم يتم إغلاق غطاء درج الملح ومادة الشطف المساعدة بشكل محكم. نفذت مادة الشطف المساعدة أو أن الكمية منخفضة جداً.
يوجد على الأطباق والكؤوس خطوط أو بقع زرقاء.	<ul style="list-style-type: none"> مادة الشطف المساعدة أكثر مما يجب.
لم يتم تجفيف الأواني بشكل تام.	<ul style="list-style-type: none"> تم اختيار دورة غسل من دون برنامج تجفيف. تم استهلاك مادة الشطف المساعدة. (راجع ملح التكرير ومادة الشطف المساعدة). إعدادات درجة حرارة الشطف المساعدة غير مناسبة. الأواني مصنوعة من مواد غير لاصقة أو بلاستيكية؛ يعتبر وجود قطرات من الماء أمراً طبيعياً.
الأطباق غير نظيفة.	<ul style="list-style-type: none"> لم يتم ترتيب الأواني بشكل جيد. لا يمكن لأذرع الرشاش أن تدور بحرية؛ لأنها محجوبة بواسطة الأطباق. دورة الغسل ناعمة أكثر مما يجب (أنظر دورات الغسيل). لم يتم قياس مواد التنظيف بشكل صحيح أو أنها لا تلائم الاستخدام في ماكينات غسل الأطباق. (راجع "مواد التنظيف واستخدام ماكينة غسل الأطباق"). لم يتم إغلاق غطاء حجرة مادة الشطف المساعدة بشكل صحيح. الفلتر متسخ أو مسدود (راجع "العناية والصيانة"). مستوى ملح التكرير منخفض (أنظر مادة الشطف المساعدة والملح). تأكد من أن ارتفاع الأطباق متوافق مع ضبط الرف. الثقوب في أذرع الرشاش مسدودة. (راجع "العناية والصيانة").
ماكينة غسل الأطباق لا تسحب الماء.	<ul style="list-style-type: none"> يوجد انقطاع في مصدر التزويد بالماء، أو الصنبور مغلق. خرطوم تصريف الماء ملتو (أنظر "التركيب"). الفلاتر مسدودة: وتحتاج للتنظيف. (راجع "العناية والصيانة"). أنبوب التصريف مسدود: يحتاج للتنظيف. بعد الفحص والتنظيف، قم بتشغيل ماكينة غسل الأطباق الجهاز وإيقاف تشغيلها، ثم ابدأ دورة غسل جديدة. إذا استمرت المشكلة، قم بإغلاق صنبور الماء، ثم افصل الكابل، واتصل بمركز الخدمة.



195138869.01 - NC
08/2016 jk - Xerox Fabriano



AR

Whirlpool Europe s.r.l.
- Viale Guido Borghi, 27
- 21025 Comerio (Varese) Italy
www.whirlpool.eu