



L 76472 FL
L 76672 FL

NL Gebruiksaanwijzing



 **AEG**
perfekt in form und funktion

INHOUD

1. VEILIGHEIDSINFORMATIE	3
2. VEILIGHEIDSVOORSCHRIFTEN	4
3. TECHNISCHE INFORMATIE	5
4. BESCHRIJVING VAN HET PRODUCT	6
5. BEDIENINGSPANEEL	7
6. PROGRAMMA'S	10
7. VERBRUIKSWAARDEN	14
8. VOOR HET EERSTE GEBRUIK	15
9. DAGELIJKS GEBRUIK	15
10. AANWIJZINGEN EN TIPS	19
11. ONDERHOUD EN REINIGING	20
12. PROBLEEMOPLOSSING	24
13. MONTAGE	27

VOOR PERFECTE RESULTATEN

Bedankt dat u voor dit AEG product heeft gekozen. Dit apparaat is ontworpen om vele jaren uitstekend te presteren, met innovatieve technologieën die het leven gemakkelijker helpen maken – functies die gewone apparaten wellicht niet hebben. Neem een paar minuten de tijd om het door te lezen zodat u er optimaal van kunt profiteren.

Ga naar onze website voor:



Advies over gebruik, brochures, het oplossen van problemen en onderhoudsinformatie:
www.aeg.com



Registreer uw product voor een betere service:
www.aeg.com/productregistration



Koop accessoires, verbruiksartikelen en originele reserveonderdelen voor uw apparaat:
www.aeg.com/shop

KLANTENSERVICE

Wij raden altijd het gebruik van originele onderdelen aan.

Zorg er als u contact opneemt met de klantenservice voor dat u de volgende gegevens bij de hand hebt.

De informatie staat op het typeplaatje. model, productnummer, serienummer.



Waarschuwing - Belangrijke veiligheidsinformatie.



Algemene informatie en tips



Milieu-informatie

Wijzigingen voorbehouden.

1. VEILIGHEIDSINFORMATIE

Lees zorgvuldig de meegeleverde instructies voor installatie en gebruik van het apparaat. De fabrikant is niet verantwoordelijk voor letsel en schade veroorzaakt door een foutieve installatie. Bewaar de instructies van het apparaat voor toekomstig gebruik.

1.1 Veiligheid van kinderen en kwetsbare mensen



WAARSCHUWING!

Gevaar voor verstikking, letsel of permanente invaliditeit.

- Dit apparaat kan worden gebruikt door kinderen van 8 jaar en ouder en door mensen met beperkte lichamelijke, zintuiglijke of verstandelijke vermogens of een gebrek aan ervaring en kennis, indien zij onder toezicht staan of instructies hebben gekregen over het veilig gebruiken van het apparaat en indien zij de eventuele gevaren begrijpen.
- Laat kinderen niet met het apparaat spelen.
- Houd alle verpakkingsmaterialen uit de buurt van kinderen.
- Houd alle reinigingsmiddelen uit de buurt van kinderen.
- Houd kinderen en huisdieren uit de buurt van het apparaat als de deur open is.
- Als het apparaat is uitgerust met een kinderbeveiliging, raden wij aan dit te activeren.
- Reiniging en onderhoud mag niet worden uitgevoerd door kinderen zonder toezicht.

1.2 Algemene veiligheid

- Schakel het apparaat uit en trek de stekker uit het stopcontact voordat u onderhoudshandelingen verricht.

- De specificatie van het apparaat mag niet worden veranderd.
- Respecteer het maximale laadvermogen van 7 kg (raadpleeg hoofdstuk "Programmaschema").
- Als de voedingskabel beschadigd is, moet de fabrikant of diens technische dienst of een gekwalificeerd persoon deze vervangen teneinde gevaarlijke situaties te voorkomen.
- De waterdruk (minimaal en maximaal) moet liggen tussen 0,5 bar (0,05 MPa) en 8 bar (0,8 MPa)
- De ventilatie-openingen in de onderkant (indien van toepassing) mogen niet worden afgedekt door tapijt
- Het apparaat moet met de nieuwe slangset worden aangesloten op een kraan. Oude slangsets mogen niet opnieuw worden gebruikt.

2. VEILIGHEIDSVOORSCHRIFTEN

2.1 Montage

- Verwijder alle verpakkingsmaterialen.
- Bewaar de transportbouten. Als u het apparaat gaat verplaatsen, moet de trommel worden geblokkeerd.
- Installeer en gebruik geen beschadigd apparaat.
- Gebruik of installeer het apparaat niet als de temperatuur lager is dan 0 °C of als het is blootgesteld aan het weer.
- Volg de installatie-instructies op die zijn meegeleverd met het apparaat.
- Zorg ervoor dat de vloer van de plaats waar u het apparaat installeert, vlak, stabiel, hittebestendig en schoon is.
- Plaats het apparaat niet op een plek waar de deur niet helemaal open kan.
- Wees voorzichtig met het verplaatsen van het apparaat, het is zwaar. Draag altijd veiligheidshandschoenen.
- Zorg dat er lucht tussen het apparaat en de vloer kan circuleren.

- Pas de stelvoeten aan om de nodige ruimte tussen het apparaat en de vloerbedekking te creëren.

Aansluiting op het elektriciteitsnet



WAARSCHUWING!

Gevaar voor brand en elektrische schokken.

- Dit apparaat moet worden geaard.
- Controleer of de elektrische informatie op het typeplaatje overeenkomt met de stroomvoorziening. Zo niet, neem dan contact op met een elektromonteur.
- Gebruik altijd een correct geïnstalleerd, schokbestendig stopcontact.
- Gebruik geen meerwegstekkers en verlengsnoeren.
- Zorg dat u de hoofdstekker en kabel niet beschadigt. Indien de voedingskabel moet worden vervangen, dan MOET dit gebeuren door onze Klantenservice.

- Steek de stekker pas in het stopcontact als de installatie is voltooid. Zorg ervoor dat het netsnoer na installatie bereikbaar is.
- Trek niet aan het aansluitnoer om het apparaat los te koppelen. Trek altijd aan de stekker.
- Raak de stroomkabel of stekker niet aan met natte handen.
- Dit apparaat voldoet aan de EU-richtlijnen.

Aansluiting aan de waterleiding

- Zorg dat u de waterslangen niet beschadigt.
- Het apparaat moet met de nieuwe slangset worden aangesloten op een kraan. Oude slangsets mogen niet opnieuw worden gebruikt.
- Laat het water stromen tot het schoon is voordat u het apparaat aansluit op nieuwe leidingen of leidingen die lang niet zijn gebruikt.
- Zorg dat er geen lekkages zijn als u het apparaat de eerste keer gebruikt.

2.2 Gebruik van het apparaat



WAARSCHUWING!

Gevaar voor letsel, elektrische schokken, brandwonden en schade aan het apparaat.

- Gebruik dit apparaat in een huishoudelijke omgeving.
- De specificatie van het apparaat mag niet worden veranderd.
- Volg de veiligheidsinstructies op de verpakking van het vaatwasmiddel op.
- Plaats geen ontvlambare producten of items die vochtig zijn door ontvlamba-

re producten in, bij of op het apparaat.

- Raak het glas van de deur niet aan als een programma in werking is. Het glas kan heet worden.
- Zorg dat u alle metalen onderdelen uit het wasgoed verwijdert.
- Plaats geen bak om mogelijke waterlekage op te vangen onder het apparaat. Neem contact op met de servicedienst om te raadplegen welke accessoires gebruikt mogen worden.

2.3 Onderhoud en reiniging



WAARSCHUWING!

Gevaar voor letsel of schade aan het apparaat.

- Schakel het apparaat uit en trek de stekker uit het stopcontact voordat u onderhoudshandelingen verricht.
- Gebruik geen waterstralen of stoom om het apparaat te reinigen.
- Maak het apparaat schoon met een vochtige, zachte doek. Gebruik alleen neutrale schoonmaakmiddelen. Gebruik geen schuurmiddelen, schuursponsjes, oplosmiddelen of metalen voorwerpen.

2.4 Verwijdering



WAARSCHUWING!

Gevaar voor letsel of verstikking.

- Haal de stekker uit het stopcontact.
- Snijd het netsnoer van het apparaat af en gooi dit weg.
- Verwijder de deurgreep om te voorkomen dat kinderen en huisdieren opgesloten raken in het apparaat.

3. TECHNISCHE INFORMATIE

Afmeting	Breedte / hoogte / diepte	600 / 850 / 522 mm
	Totale diepte	540 mm

Aansluiting aan het elektriciteitsnet:	Spanning	230 V
	Totale stroom	2200 W
	Zekering	10 A
	Frequentie	50 Hz
Waterdruk	Minimaal	0,5 bar (0,05 MPa)
	Maximaal	8 bar (0,8 MPa)
Watertoevoer ¹⁾		Koud water
Maximale belading	Katoen	7 kg
Centrifugesnelheid	Maximaal	1400 tpm (L 76478 FL)
		1600 tpm (L 76678 FL)

¹⁾ Sluit de slang aan op een kraan met 3/4"-schroefdraad.

4. BESCHRIJVING VAN HET PRODUCT

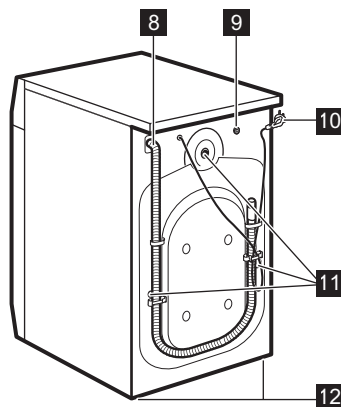
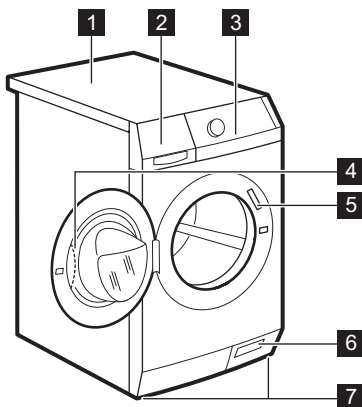

- 1** Bovenblad
- 2** Wasmiddeldoseerlade
- 3** Bedieningspaneel
- 4** Handgreep
- 5** Typeplaatje
- 6** Afvoer pomp

- 7** Stelvoetjes
- 8** Afvoerslang
- 9** Watertoevoerklep
- 10** Netsnoer
- 11** Transportbouten
- 12** Stelvoetjes

4.1 Accessoires

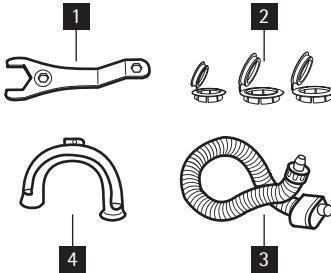

1 Moersleutel

Om de transportbouten te verwijderen.

2 Plastic dopjes

Voor het afdichten van de gaten aan de achterzijde van het apparaat nadat u de transportbouten hebt verwijderd.

3 Toevoerslang met geïntegreerd beschermingssysteem tegen wateroverlast

Om mogelijke wateroverlast te voorkomen.

4 Plastic slanggeleider

Om een afvoerslang op de rand van een gootsteen te bevestigen.

5. BEDIENINGSPANEEL

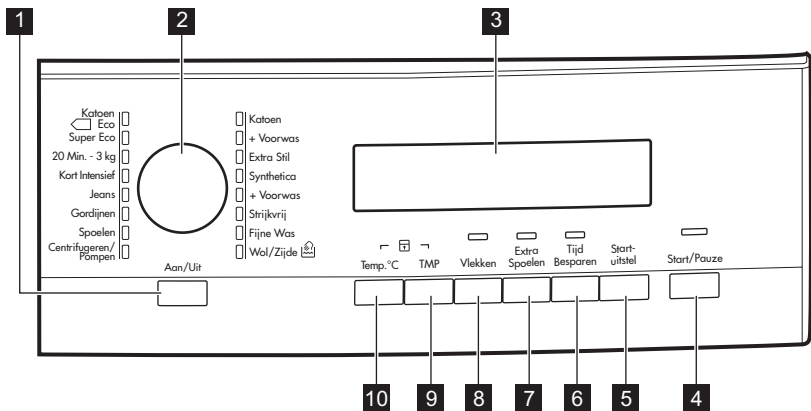

1 Aan-/Uittoets (Aan/Uit)

2 Programmaschakelaar

3 Display

4 Toets Start/Pauze (Start/Pauze)

5 Toets Startuitstel (Startuitstel)

6 Toets Tijd Besparen (Tijd Besparen)

7 Toets Extra spoelen (Extra Spoelen)

8 Toets Vlekken (Vlekken)

9 Toets Kort centrifugeren (TPM)

10 Toets Temperatuur (Temp.°C)

5.1 Aan/uit-toets 1

Druk op deze toets om het apparaat in of uit te schakelen. Er klinkt een geluid als het apparaat wordt ingeschakeld. De AUTO Stand-by functie schakelt het apparaat automatisch uit om stroom te besparen als:

- Er een programma is geselecteerd, maar na 5 minuten van de instelling nog niet op de toets is gedrukt. **4** .
 - Alle instellingen worden geannuleerd
 - Druk op de knop **1** om het apparaat weer in te schakelen.
 - Stel het wasprogramma en alle mogelijke opties

- 5 minuten na afloop van het wasprogramma. Raadpleeg 'Aan het einde van het programma'.

5.2 Programmaschakelaar **2**

Draai deze knop om een programma in te stellen. Het bijbehorende programma-indicatielampje gaat branden.

5.3 Display **3**



Op het display verschijnt:

A	<ul style="list-style-type: none"> • De maximum temperatuur van het programma. 																
B	<ul style="list-style-type: none"> • De standaard centrifugesnelheid van het programma. • "Niet centrifugeren"¹⁾ en "Spoelstop"-symbolen. 																
C	<ul style="list-style-type: none"> • De displaysymbolen.²⁾ <table border="1"> <thead> <tr> <th>Symbolen</th> <th>Beschrijving</th> </tr> </thead> <tbody> <tr> <td></td> <td>Wasfase</td> </tr> <tr> <td></td> <td>Spoelfases</td> </tr> <tr> <td></td> <td>Centrifugefase</td> </tr> <tr> <td></td> <td>Kinderbeveiliging</td> </tr> <tr> <td></td> <td>U kunt de deur van het apparaat niet openen als het symbool brandt. U kunt de deur van het apparaat openen als het symbool uit gaat.</td> </tr> <tr> <td></td> <td>Het symbool blijft aan, maar het programma is voltooid: <ul style="list-style-type: none"> • Er staat water in de trommel. • De functie 'Spoelstop' is aan. </td> </tr> <tr> <td></td> <td>Startuitlet</td> </tr> </tbody> </table>	Symbolen	Beschrijving		Wasfase		Spoelfases		Centrifugefase		Kinderbeveiliging		U kunt de deur van het apparaat niet openen als het symbool brandt. U kunt de deur van het apparaat openen als het symbool uit gaat.		Het symbool blijft aan, maar het programma is voltooid: <ul style="list-style-type: none"> • Er staat water in de trommel. • De functie 'Spoelstop' is aan. 		Startuitlet
Symbolen	Beschrijving																
	Wasfase																
	Spoelfases																
	Centrifugefase																
	Kinderbeveiliging																
	U kunt de deur van het apparaat niet openen als het symbool brandt. U kunt de deur van het apparaat openen als het symbool uit gaat.																
	Het symbool blijft aan, maar het programma is voltooid: <ul style="list-style-type: none"> • Er staat water in de trommel. • De functie 'Spoelstop' is aan. 																
	Startuitlet																

- D • De programmatijd
Als het programma start, vermindert de tijd in stappen van 1 minuut.
- De uitgestelde start
Als u op de toets startuitstel drukt, toont de display de uitstelde start-tijd.
- Alarmcodes
Als er een storing in het apparaat optreedt, worden er alarmcodes op de display weergegeven. Raadpleeg het hoofdstuk "Probleemoplossing".
- Err
Het display toont dit bericht enkele seconden als:
 - U een functie instelt die niet van toepassing is voor het programma.
 - U het programma wijzigt als het in werking is.
 Het lampje van de toets Start/Pauze **4** knippert.
- 
Als het programma is voltooid.

- 1) Alleen beschikbaar voor het programma Centrifugeren/Afpompen.
- 2) De symbolen verschijnen op de display als de bijbehorende fase of functie is ingesteld.

5.4 Toets Start/Pauze **4**

Druk op toets **4** om het programma te starten of te onderbreken.

Gebruik deze functie voor personen die allergisch zijn voor wasmiddelen en in gebieden waar het water erg zacht is.

5.5 Toets startuitstel **5**

Druk op toets **5** om de start van een programma vanaf 30 minuten tot 20 uur uit te stellen.

5.8 Toets Vlekken **8**

Druk op toets **8** om de vlekkenfase toe te voegen aan het programma. Gebruik deze functie voor wasgoed met vlekken die moeilijk te verwijderen zijn. Als u deze functie instelt, doet u vlekken-verwijderaar in het vakje .

5.6 Toets tijdbesparing **6**

Druk op de toets **6** om de programmatijd te verminderen.

- Druk een keer om een verkort programma in te stellen voor wasgoed met dagelijks vuil.
- Druk twee keer voor het instellen van een extra snel programma voor wasgoed dat bijna niet vuil is.

 Deze functie verlengt de duur van het wasprogramma. Deze functie is niet beschikbaar bij een temperatuur lager dan 40°C.

 Sommige programma's accepteren uitsluitend een van de twee functies.

5.9 Toets centrifugeren **9**

Druk op deze toets om:

- De maximale snelheid van de centrifugefase te verlagen als u een programma instelt.

5.7 Toets extra spoelen **7**

Druk op toets **7** om spoelfases toe te voegen aan het programma.

 De display toont alleen de centrifugesnelheden die voor het ingestelde programma beschikbaar zijn.

- Schakel de centrifugefase uit.
- Schakel de functie 'Spoelstop' in. Stel deze functie in om kreukvorming in

stoffen te voorkomen. Het apparaat prompt geen water af als het programma is voltooid.

- - -	Centrifugefase is uit.
	De functie 'Spiegelstop' is aan.

5.10 Temperatuurtoets **10**

Druk op knop **10** om de standaard temperatuur te wijzigen.

- -	= koud water
-----	--------------

5.11 Geluidssignalenfunctie

U hoort geluidssignalen als:

- U het apparaat inschakelt.
- U het apparaat uitschakelt.
- U op een toets drukt.
- Het programma is voltooid.
- Het apparaat ondervindt een storing.

Voor het **uitschakelen/inschakelen** van de geluidssignalen, drukt u tegelijkertijd op toets **8** en toets **7** gedurende 6 seconden.



Als u de geluidssignalen uitschakelt, blijven ze alleen werken als u op de toetsen drukt en er een storing optreedt.

5.12 Functie kinderslot

Deze functie voorkomt dat kinderen spelen met het bedieningspaneel.

- Druk om de functie te activeren, tegelijkertijd op toets **10** en toets **9** totdat de display het symbool  toont.
 - Druk om de functie te deactiveren, tegelijkertijd op toets **10** en toets **9** totdat het symbool  uitgaat.
- U kunt de volgende functie activeren:
- Voordat u drukt op de toets Start/Pauze **4** : kan het apparaat niet starten.
 - Nadat u drukt op de toets Start/Pauze **4** , worden alle toetsen en de programmaschakelaar uitgeschakeld.

5.13 Permanente extra spoelfunctie

Met deze functie kunt u de extra spoelfunctie permanent aan laten als u een nieuw programma instelt.

- Druk om de functie te activeren, tegelijkertijd op toets **6** en toets **5** totdat het lampje van toets **7** brandt.
- Druk om de functie uit te schakelen, tegelijkertijd op toets **6** en toets **5** totdat het lampje van toets **7** uitgaat.

6. PROGRAMMA'S

Programma Huishoudelijk	Type lading max. gewicht van belading	Cyclus- beschrijving	Functies
Katoen 95° - Koud	Wit en bont katoen, normaal vervuild. max. 7 kg	Wassen Spoelgangen Lang centrifuge- ren	AANPASSEN TOERENTAL ZONDER SPOE- LING VLEKKEN ¹⁾ EXTRA SPOELEN TIJDBESPARING 2)

Programma Huishoudelijk	Type lading max. gewicht van belading	Cyclus- beschrijving	Functies
Katoen + Voorwas 95° - Koud	Wit en bont katoen, zwaar vervuild. max. 7 kg	Voorspoelen Wassen Spoelgangen Lang centrifuge- ren	AANPASSEN TOERENTAL ZONDER SPOE- LING EXTRA SPOELEN TIJDBESPARING 2)
Extra Stil 95° - Koud	Wit en bont katoen, normaal vervuild. max. 7 kg	Wassen Spoelgangen Stop met water in de trommel	VLEKKEN ¹⁾ EXTRA SPOELEN TIJDBESPARING 2)
Synthetica 60° - Koud	Synthetische of ge- mengde stoffen, nor- maal vervuild. max. 3.5 kg	Wassen Spoelgangen Kort centrifuge- ren	AANPASSEN TOERENTAL ZONDER SPOE- LING VLEKKEN ¹⁾ EXTRA SPOELEN TIJDBESPARING 2)
Synthetica + Voorwas 60° - Koud	Synthetische of ge- mengde stoffen, zwaar vervuild. max. 3.5 kg	Voorspoelen Wassen Spoelgangen Kort centrifuge- ren	AANPASSEN TOERENTAL ZONDER SPOE- LING EXTRA SPOELEN TIJDBESPARING 2)
Strijkvrij ³⁾ 60° - Koud	Synthetica, normaal vervuild. max. 3.5 kg	Wassen Spoelgangen Kort centrifuge- ren	AANPASSEN TOERENTAL ZONDER SPOE- LING EXTRA SPOELEN TIJDBESPARING 2)
Fijne Was 40° - Koud	Fijn wasgoed zoals acryl, viscose, polyes- ter stoffen, normaal vervuild. max. 3.5 kg	Wassen Spoelgangen Kort centrifuge- ren	AANPASSEN TOERENTAL ZONDER SPOE- LING VLEKKEN ¹⁾ EXTRA SPOELEN TIJDBESPARING 2)

Programma Huishoudelijk	Type lading max. gewicht van belading	Cyclus- beschrijving	Functies
Wol / Zijde  40° - Koud	In de machine wasbare wol. Met de hand wasbare wol en fijn wasgoed met het symbool 'handwas'. max. 2 kg	Wassen Spoelgangen Kort centrifugeren	AANPASSEN TOERENTAL ZONDER SPOE- LING
Centr. / Pom- pen ⁴⁾	Alle stoffen De maximale belading van wasgoed is afhankelijk van het type wasgoed.	Afvoer van het water Centrifugefase op de maximale snelheid.	AANPASSEN TOERENTAL NIET CENTRIFU- GEREN
Spoelen	Alle stoffen.	Eén keer spoelen met extra centrifugeerfase	AANPASSEN TOERENTAL ZONDER SPOE- LING EXTRA SPOE- LING ⁵⁾
Gordijnen 40° - Koud	Stel dit programma in om gordijnen te wassen. Er wordt automatisch een voorwasfase toegevoegd om het stof uit de gordijnen te reinigen. Voeg geen wasmiddel aan het voorwasvakje toe. max. 2.5 kg	Voorspoelen Wassen Spoelgangen Kort centrifugeren	AANPASSEN TOERENTAL ZONDER SPOE- LING TIJDBESPARING
Jeans 60° - Koud	Alle wasgoed van spijkerstof. Stoffen van jersey met hi-techmaterialen. max. 7 kg	Wassen Spoelgangen Kort centrifugeren	AANPASSEN TOERENTAL ZONDER SPOE- LING EXTRA SPOELEN TIJDBESPARING 2)
Kort Intensief 60° - 40°	Snel wasprogramma, te gebruiken voor licht vervuilde witte/kleurechte katoenen en gemede stoffen. max. 2.5 kg	Wassen Spoelgangen Lang centrifugeren	AANPASSEN TOERENTAL ZONDER SPOE- LING EXTRA SPOELEN
20 Min. - 3 kg 40° - 30°	Katoenen en synthetische kleding met lichte vervuiling of slechts eenmaal gedragen.	Wassen Spoelgangen Kort centrifugeren	AANPASSEN TOERENTAL

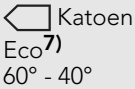
Programma Huishoudelijk	Type lading max. gewicht van belading	Cyclus- beschrijving	Funcities
Super Eco ⁶⁾ Koud	Gemengde stoffen (katoen en syntheti- sche stoffen). max. 3 kg	Wassen Spoelgangen Kort centrifuge- ren	AANPASSEN TOERENTAL ZONDER SPOE- LING EXTRA SPOELEN
 Katoen Eco ⁷⁾ 60° - 40°	Wit en bont katoen, normaal vervuild. max. 7 kg	Wassen Spoelgangen Lang centrifuge- ren	AANPASSEN TOERENTAL ZONDER SPOE- LING VLEKKEN EXTRA SPOELEN TIJDBESPARING 2)

- 1) De functie VLEKKEN is niet beschikbaar bij een temperatuur lager dan 40°C.
- 2) Als u twee keer op de toets 6 drukt (duur Extra snel), raden wij u aan om de hoeveelheid wasgoed te verkleinen. Het is mogelijk om de volledige lading te gebruiken, maar een optimaal wasresultaat kan dan niet gegarandeerd worden.
- 3) De was- en centrifugefase is zacht om te voorkomen dat het wasgoed gaat kreuken. De wasautomaat voegt extra spoelgangen toe.
- 4) De standaardinstelling van de centrifugeersnelheid is gebaseerd op katoenen wasgoed. Stel de centrifugesnelheid in. Zorg ervoor dat het geschikt is voor het soort wasgoed. Voor het uitsluitend selecteren van het programma AFPOMPEN, stelt u de functie NIET CENTRIFUGEREN in.
- 5) Druk op de toets EXTRA SPOELING om spoelgangen toe te voegen. Met een lage centrifugeersnelheid voert het apparaat delicate spoelgangen uit met kort centrifugeren.
- 6) Stel dit programma in om de tijd en het water- en energieverbruik te verlagen.
- 7) Volgens de regulering 1061/2010 zijn deze programma's respectievelijk het "standaard 60° katoenprogramma" en het "standaard 40° katoenprogramma". Dit zijn de meest efficiënte programma's qua elektriciteits- en waterverbruik bij het wassen van normaal vervuild katoenen wasgoed.
Stel dit programma in voor een goed wasresultaat en om het stroomverbruik te verlagen. De tijd van het wasprogramma wordt verlengd. Voor deze programma's kunt u alleen de duur Extra kort instellen.



De watertemperatuur van de wasfase kan verschillen van de temperatuur die is aangegeven voor het geselecteerde programma.

7. VERBRUIKSWAARDEN



Bij start van het programma toont het display de programmaduur voor de maximale laadcapaciteit.

Tijdens de wasfase wordt de programmaduur automatisch berekend en deze kan flink worden verlaagd als de wasgoedlading lager is dan de maximale laadcapaciteit (bijv. katoen 60°C, maximale laadcapaciteit 7 kg, de programmaduur is langer dan 2 uur, lading 1 kg, de programmaduur is nog geen uur).

Als het apparaat de echte programmaduur berekent, knippert er een punt in het display.



De gegevens van deze tabel zijn gemiddelden. Verschillende oorzaken kunnen de gegevens wijzigen: de hoeveelheid en het type wasgoed, het water en de omgevingstemperatuur.

Programma's	Lading (kg)	Energieverbruik (kWh)	Waterverbruik (liter)	Gemiddelde programmaduur (minuten)	Reste-rend vocht (%) ¹⁾ L 76472 FL	Reste-rend vocht (%) ¹⁾ L 76672 FL
Katoen 60 °C	7	1.25	70	146	52	44
Katoen 40 °C	7	0.78	70	161	52	44
Synthetische stoffen 40 °C	3.5	0.47	50	171	35	35
Fijne was 40 °C	3.5	0.53	62	121	35	35
Wol/Handwas 30 °C	2	0.25	45	58	30	30
Standaard katoenprogramma's						
Standaard 60 °C katoen	7	0.72	45	232	52	44
Standaard 60 °C katoen	3.5	0.62	33	190	52	44
Standaard 40 °C katoen	3.5	0.46	34	186	52	44

¹⁾ Aan het einde van de centrifugeerfase.

Uit-modus (W)	Modus aan laten (W)
0.48	0.48
De gegevens in de bovenstaande grafiek zijn in overeenstemming met de EU verordening 1015/2010 die richtlijn 2009/125/EC implementeert.	

8. VOOR HET EERSTE GEBRUIK

1. Giet 2 liter water in het vakje voor het hoofdwasmiddel van de wasmiddellade om het afvoersysteem te activeren.
2. Giet een klein beetje wasmiddel in het vakje van het hoofdwasmiddel

van de wasmiddellade. Stel het programma voor katoen in op de hoogste temperatuur zonder wasgoed en start het programma. Dit verwijdert al het mogelijke vuil uit de trommel en de kuip.

9. DAGELIJKS GEBRUIK

1. Draai de waterkraan open.
 2. Steek de stekker in het stopcontact.
 3. Druk op toets **1** om het apparaat in te schakelen.
 4. Plaats het wasgoed in de machine.
 5. Gebruik de juiste hoeveelheid wasmiddelen en toevoegingen.
 6. U dient het juiste programma in te stellen en te starten voor het type lading en de mate van vervuiling.
2. Plaats het wasgoed een voor een in de trommel. Schud de items voor u ze in de wasautomaat plaatst. Zorg ervoor dat u niet te veel was in de trommel plaatst.
 3. Sluit de deur.

9.1 Wasgoed in de machine doen

1. Open de deur van het apparaat.

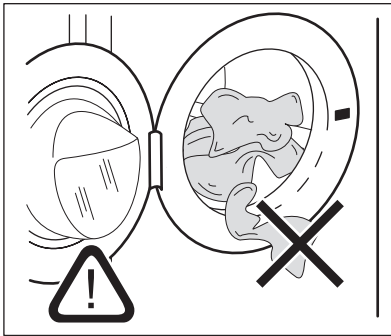

Zorg ervoor dat er geen wasgoed tussen de deur blijft klemmen. Er kan waterlekage of beschadigd wasgoed ontstaan.

9.2 Wasmiddel en additieven (wasverzachter, vlekkenmiddel) toevoegen

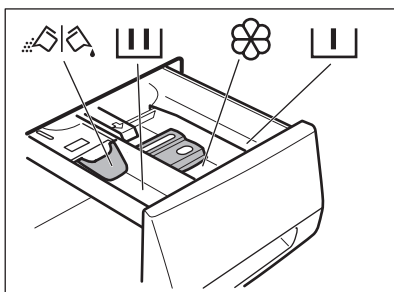

Het doseerbakje voor de voorwasfase, het inweekprogramma en voor de vlekkenfunctie. Voeg inweek-, vlekken- en voorwasmiddelen toe voordat u het programma start.



Het vakje voor het wasmiddel van de wasfase. Als u een vloeibaar wasmiddel gebruikt, dient u dit direct voor het starten van het programma te plaatsen.



Vakje voor vloeibare nabehandelmiddelen (wasverzachter, stijfjel). Plaats het product in het vakje voordat u het programma start.

MAX

Dit is het maximale niveau voor vloeibare nabehandelmiddelen.



Klepje voor poeder of vloeibaar wasmiddel. Draai het klepje (omhoog of omlaag) in de juiste stand om poeder of vloeibaar wasmiddel te gebruiken.



Volg altijd de instructies op de verpakking van de wasmiddelen.

De stand van de klep controleren

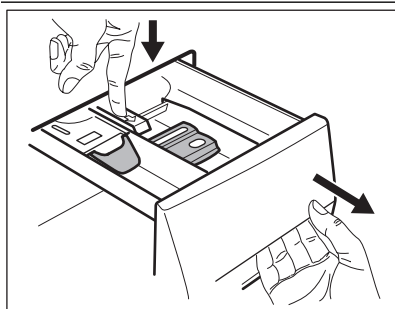

1. Trek de wasmiddeldoseerlade uit tot deze stopt.
2. Druk de hendel in om de lade uit te trekken.

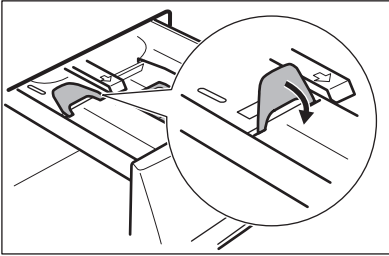
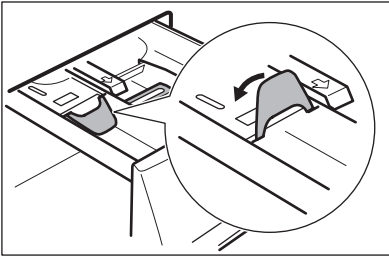

5. Meet het wasmiddel en wasverzachter af.
6. Sluit de wasmiddeldoseerlade voorzichtig. Zorg bij het sluiten van de lade dat de klep geen blokkering veroorzaakt.

3. Draai de klep omhoog om poederwasmiddel te gebruiken.

4. Draai de klep omlaag om vloeibaar wasmiddel te gebruiken.



Met de klep in de stand OMLAAG:

- Gebruik geen gelatineachtige of dikke vloeibare wasmiddelen.
- Giet niet meer vloeibaar wasmiddel in het vakje dan de limiet op de klep.
- Stel de voorwasfase niet in.
- Stel de startuitstelfunctie niet in.

9.3 Een programma instellen en starten

1. Draai de programmaschakelaar. Het bijbehorende programma-indicatie-lampje gaat branden.
2. Het lampje van toets **4** knippert in het rood.
3. Op het display verschijnt de standaard temperatuur en centrifugesnelheid. Om de temperatuur en/of de centrifugesnelheid te wijzigen, drukt u op de bijbehorende toetsen.
4. Stel de beschikbare functies in. Het lampje van de ingestelde functie gaat aan, of de display toont het bijbehorende symbool.
5. Druk op toets **4** om het programma te starten. Het lampje van toets **4** is aan.



De afvoerpomp kan even werken als het apparaat gevuld wordt met water.

9.4 Een programma onderbreken

1. Als u op de toets **4** drukt: Het indicatielampje knippert.
2. Als u opnieuw op toets **4** drukt. Het wasprogramma gaat verder.

9.5 Een programma annuleren

1. Druk op toets **1** om het programma te annuleren en om het apparaat uit te schakelen.
2. Druk opnieuw op toets **1** om het apparaat in te schakelen. U kunt nu een nieuw wasprogramma kiezen.



Het apparaat pompt geen water weg.

9.6 Een functie wijzigen

U kunt slechts enkele functies wijzigen voordat ze gaan werken.

1. Als u op de toets **4** drukt: Het indicatielampje knippert.
2. De ingestelde functie wijzigen.

9.7 Het startuitletstel instellen

1. Druk herhaaldelijk op toets **5** tot het aantal minuten of uren op de display verschijnt. De bijbehorende symbolen gaan branden.
2. Druk op toets **4**, het apparaat begint het aftellen van de uitgestelde start.

Nadat het aftelproces voltooid is, wordt het wasprogramma automatisch gestart.

 Voordat u op toets **4** drukt om het apparaat te starten, kunt u de instelling van de uitgestelde start annuleren of wijzigen.

9.8 De uitgestelde start annuleren

1. Als u op de toets **4** drukt: Het bijbehorende indicatielampje knippert.
2. Druk herhaaldelijk op toets **5** tot de display **0'** toont.
3. Als u op de toets **4** drukt: Het programma wordt gestart.

9.9 Deur openen

Als een programma of het startuitletstel in werking is, is de deur van de wasmachine vergrendeld.

De deur van het apparaat openen:

1. Druk op toets **4**. Het deurvergrendelingsymbool in de display gaat uit.
2. Open de deur van het apparaat.
3. Sluit de deur van de machine en druk op toets **4**. Het programma of startuitletstel gaat verder.



Als de temperatuur en het waterpeil in de trommel te hoog zijn, blijft het symbool voor de deurvergrendeling aan en kunt u de deur niet openen. U opent in dat geval de deur als volgt:

1. Schakel het apparaat uit.
2. Wacht enkele minuten.
3. Zorg ervoor dat er zich geen water in de trommel bevindt.



Als u het apparaat uit zet, dient u het programma opnieuw in te stellen.

9.10 Aan het einde van het programma

- Het apparaat stopt automatisch.
- De geluidssignalen klinken.
- In de display gaat het symbool  aan.
- Het indicatielampje van de toets Start/Pauze **4** gaat uit.
- Het deurvergrendelingsymbool gaat uit.
- Druk op toets **1** om het apparaat uit te schakelen. Vijf minuten na het einde van het programma wordt het apparaat door de functie AUTO OFF automatisch uitgeschakeld.



Als u het apparaat weer inschakelt, wordt het einde van het als laatste ingestelde programma in de display weergegeven. Draai de programmaknop om een nieuwe cyclus in te stellen.

- Haal het wasgoed uit de wasmachine. Zorg ervoor dat de trommel leeg is.
- Laat de deur iets open staan om de vorming van schimmel en onaangename luchtjes te voorkomen.
- Draai de waterkraan dicht.

Het wasprogramma is voltooid, maar er staat water in de trommel:

- De trommel draait regelmatig om kreukvorming van het wasgoed te voorkomen.
- De deur blijft vergrendeld.
- U moet het water afvoeren om de deur te kunnen openen.

Het water wegpompen:

1. Verlaag zo nodig de centrifugesnelheid.
2. Druk op de toets Start/Pauze **4**. Het apparaat voert het water af en centrifugeert.
3. Als het programma is voltooid, gaat het deurvergrendelingsymbool uit en kunt u de deur openen.

4. Schakel het apparaat uit.



Na ongeveer 18 uur begint het apparaat automatisch met het afvoeren van water en centrifugeren.

10. AANWIJZINGEN EN TIPS

10.1 Wasgoed sorteren

- Verdeel het wasgoed in: wit, bont, synthetisch, fijne was en wol.
- Volg de wasinstructies die u op de waslabels van het wasgoed vindt.
- Was witte en bonte artikelen niet samen.
- Sommige bonte weefsels kunnen uitlopen als zij de eerste keer worden gewassen. We raden daarom aan om dit soort kleding de eerste keer dan ook apart te wassen.
- Knoop kussenslopen dicht, sluit ritsen, haakjes en drukknopen. Maak riemen vast.
- Maak alle zakken leeg en vouw alle artikelen open.
- Draai meerlagige stoffen, wollen en kleding met geverfde opdrukken binnenstebuiten.
- Verwijder hardnekkige vlekken.
- Was delen met zware vervuiling met een speciaal wasmiddel.
- Wees voorzichtig met de gordijnen. Verwijder de haken of stop de gordijnen in een zak of kussensloop.
- Niet in de machine wassen:
 - Wasgoed zonder zomen of met scheuren
 - Beugelbeha's.
 - Gebruik een waszakje om kleine stuk wasgoed te wassen.
- Een zeer kleine lading kan problemen veroorzaken bij de centrifugefase. Als dit gebeurt, kunt u de artikelen handmatig verdelen in de trommel en de centrifugefase opnieuw starten.

10.2 Hardnekkige vlekken

Voor sommige vlekken is water en wasmiddel niet voldoende. We raden u aan om deze vlekken te verwijderen voordat u deze artikelen in de machine stopt. Er zijn speciale vlekverwijderaars verkrijgbaar. Gebruik een speciale vlekverwijderaar die geschikt is voor het type vlek en stof.

10.3 Wasmiddelen en nabehandelmiddelen

- Gebruik alleen wasmiddelen en nabehandlungsproducten die bedoeld zijn voor gebruik in een wasautomaat.
- Vermeng geen verschillende soorten wasmiddel met elkaar.
- Gebruik niet meer dan de benodigde hoeveelheid wasmiddel om het milieu te beschermen.
- Volg altijd de instructies die u vindt op de verpakking van deze producten.
- Gebruik de juiste producten voor het type en de kleur stof, de programma-temperatuur en de mate van vervuiling.
- Stel geen voorwasfase in als u vloeibare wasmiddelen gebruikt.
- Als uw machine geen wasmiddellade heeft met klepje, voeg dan het vloeibare wasmiddel toe met een doseerbalk.

10.4 Waterhardheid

Als de waterhardheid in uw gebied hoog of gemiddeld is, raden we u het gebruik

van waterverzachter voor wasautomaten aan. In gebieden waar de waterhardheid zacht is, is het gebruik van een waterverzachter niet nodig.

Neem contact op met de plaatselijke waterautoriteit voor de waterhardheid in uw gebied.

Volg altijd de instructies die u vindt op de verpakking van de producten.

Gelijkwaardige eenheden meten de waterhardheid:

- Duitse graden (°dH).
- Franse graden (°TH)
- mmol/l (millimol per liter - een internationale eenheid voor de hardheid van water).
- Clarke-graden.

Waterhardheidstabel

Niveau	Type	Waterhardheid			
		°dH	°TH	mmol/l	Clarke
1	zacht	0-7	0-15	0-1.5	0-9
2	medium	8-14	16-25	1.6-2.5	10-16
3	hard	15-21	26-37	2.6-3.7	17-25
4	erg hard	> 21	> 37	>3.7	>25

11. ONDERHOUD EN REINIGING



WAARSCHUWING!

Haal de stekker uit het stopcontact voordat u het apparaat reinigt.

11.1 Ontkalken

Het water dat wij gebruiken, bevat kalk. Als het nodig is dient u waterverzachter te gebruiken om deze kalk te verwijderen.

Gebruik een speciaal product voor wasautomaten. Volg altijd de instructies die u vindt op de verpakking van de producent.

Doe dit apart van het wassen van wasgoed.

11.2 Buitenkant reinigen

Het apparaat alleen schoonmaken met zeep en warm water. Maak alle oppervlakken volledig droog.



LET OP!

Gebruik geen brandspiritus, oplosmiddelen of chemische producten.

11.3 Onderhoudswasbeurt

Bij programma's met lage temperaturen is het mogelijk dat er wat wasmiddel achterblijft in de trommel. Voer regelmatig een onderhoudswas uit. Om dit te doen:

- Haal al het wasgoed uit de trommel.
- Stel het heetste wasprogramma in voor katoen
- Gebruik de juiste hoeveelheid poederwasmiddel met biologische eigenschappen.

Houd de deur enige tijd open na elke wasbeurt, om schimmels te voorkomen en onprettige geurtjes te verwijderen.

11.4 Deurrubber

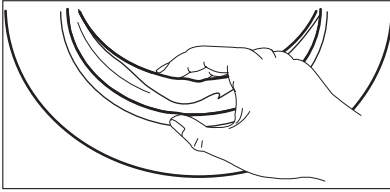

Controleer het deurrubber regelmatig en verwijder voorwerpen uit de binnenkant.

11.5 Trommel

Controleer de trommel regelmatig om kalk en roestdeeltjes te voorkomen. Gebruik alleen speciale producten om roestdeeltjes uit de trommel te verwijderen.

Ga als volgt te werk:

- Reinig de trommel met een speciaal product voor roestvrij staal.
- Start een kort programma voor katoen op de maximale temperatuur met een kleine hoeveelheid wasmiddel.

11.6 Wasmiddeldoseerlade

De wasmiddeldoseerlade reinigen:

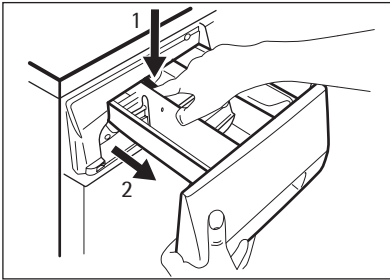

1. Druk op de hendel.
2. Trek de doseerlade naar buiten.

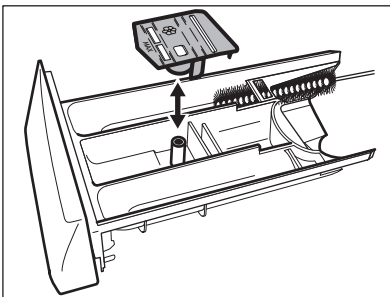

3. Verwijder het bovenste gedeelte van het vakje voor vloeibare nabehandelingmiddelen.
4. Maak alle onderdelen schoon met water.

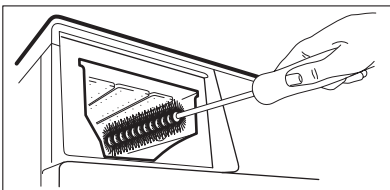

5. Maak de ruimte van de wasmiddeldoseerlade schoon met een borstel.
6. Plaats de wasmiddeldoseerlade terug in de ruimte.

11.7 Afvoerpomp



Controleer de afvoerpomp regelmatig en zorg dat deze schoon is.

De pomp schoonmaken als:

- Het apparaat geen water wegpompt.
- De trommel niet kan draaien.
- Het apparaat een ongebruikelijk geluid maakt door een blokkade in de afvoerpomp.
- De display een alarmcode weergeeft door een probleem met de waterafvoer.

De afvoerpomp reinigen:

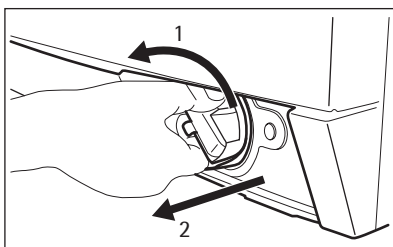
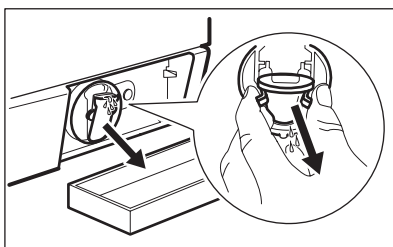
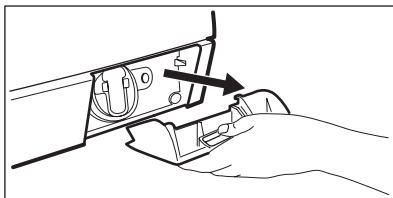
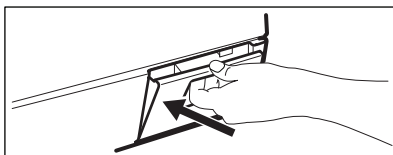

WAARSCHUWING!

1. Trek de stekker uit het stopcontact.
2. Verwijder het filter niet als het apparaat in gebruik is. Reinig de afvoerpomp niet als het water in de machine heet is. Het water moet koud zijn voordat u de afvoerpomp kunt reinigen.

1. Open het afvoerpompdeurtje.
2. Trek de klep naar voren om hem te verwijderen.
3. Plaats een bak onder de uitsparing van de afvoerpomp om het uitstromende water op te vangen.
4. Druk de twee hendels in en trek het afvoerkanaal naar voren om het water eruit te laten stromen.
5. Als de bak vol met water is, duwt u het afvoerkanaal terug en leegt u de bak. Herhaal stap 4 en 5 tot er geen water meer uit de afvoerpomp stroomt.
6. Duw het afvoerkanaal terug en draai het filter om het te verwijderen.

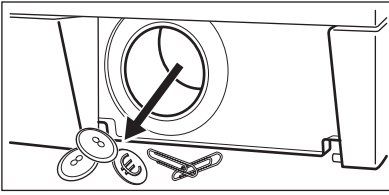

7. Verwijder stof en voorwerpen uit de pomp.

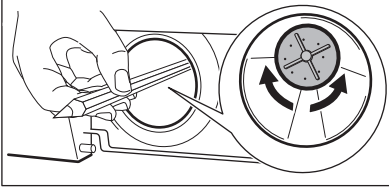

8. Zorg dat het schoepenrad op de juiste wijze kan draaien. Neem als dit niet lukt, contact op met de klantenservice.

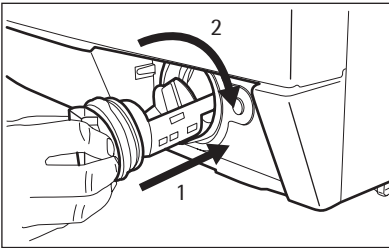

9. Reinig het filter onder de waterkraan en plaats het terug in de speciale geleiders van de pomp.
10. Zorg ervoor dat het filter stevig vastzit om waterlekage te voorkomen.
11. Plaats de klep terug en sluit het afvoer pompdeurtje.

11.8 Het filter van de toevoerslang en het klepfilter

Het kan nodig zijn filters te reinigen als:

- Het apparaat niet met water wordt gevuld.
- De machine langdurig water vult.

- Het lampje van toets **4** knippert en de display het bijbehorende alarm weergeeft. Raadpleeg 'Probleemoplossing'.



WAARSCHUWING!

Trek de stekker uit het stopcontact.

De watertoevoerfilters schoonmaken:

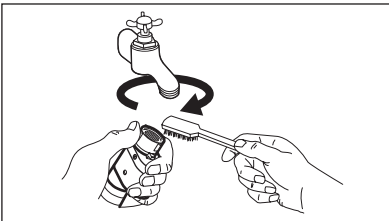

1. Draai de waterkraan dicht.
2. Verwijder de watertoevoerslang van de kraan.
3. Reinig het filter in de toevoerslang met een harde borstel.

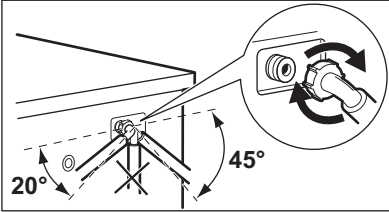
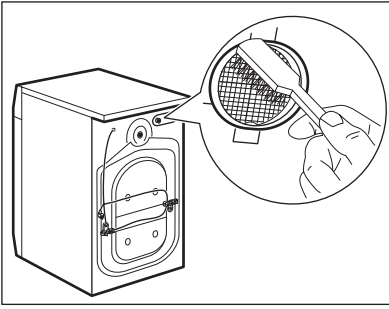

4. Verwijder de toevoerslang achter de machine.
5. Reinig het filter in de klep met een harde borstel of een handdoek.

6. Installeer de watertoevoerslang opnieuw. Zorg ervoor dat de koppelingen stevig vast zitten om lekkage te voorkomen.
7. Draai de waterkraan open.

11.9 Noodafvoer

Het apparaat kan geen water afvoeren door een storing.

Als dit optreedt, voert u stap (1) tot en met (6) van "De afvoerpomp reinigen" uit.

Maak de pomp zo nodig schoon.

Plaats het afvoerkanaal terug en sluit de afvoerpompklep.

Als u het water afvoert met de noodafvoerprocedure, dient u het afvoersysteem opnieuw te activeren:

1. Giet 2 liter water in het vakje voor het hoofdwasmiddel van de wasmiddeldoseerlade.
2. Start het programma om water af te voeren.

11.10 Voorzorgsmaatregelen bij vorst

Als het apparaat is geïnstalleerd in een gebied waar de temperatuur lager is dan

0 °C, dan dient u het resterende water uit de afvoerslang en de afvoerpomp te verwijderen.

1. Trek de stekker uit het stopcontact.
2. Draai de waterkraan dicht.
3. Verwijder de watertoevoerslang.
4. Plaats de twee uiteinden van de toevoerslang in een bak en laat het water uit de slang stromen.
5. Leeg de afvoerpomp. Raadpleeg de noodafvoerprocedure.
6. Als de afvoerpomp leeg is, installeert u de toevoerslang opnieuw.



WAARSCHUWING!

Zorg ervoor dat de temperatuur hoger is dan 0 °C voordat u het apparaat opnieuw gebruikt. De fabrikant is niet verantwoordelijk voor schade die door lage temperaturen is veroorzaakt.

12. PROBLEEMOPLOSSING

Het apparaat start niet of stopt tijdens het programma.

Probeer eerst het probleem zelf op te lossen (zie tabel). Indien dit niet lukt,

neem contact op met de service afdeling.

Bij sommige problemen werken de geluidssignalen en toont de display een alarmcode:

- **E10** - Het apparaat wordt niet gevuld met water.
- **E20** - Het apparaat pompt geen water weg.
- **E40** - De deur is open of niet goed gesloten.

- **EFO** - Anti-overstromingsbeveiliging is aan.



WAARSCHUWING!

Schakel het apparaat uit voordat u controles uitvoert.

Probleem	Mogelijke oorzaak	Mogelijke oplossing
Het apparaat neemt geen water.	De waterkraan is dicht.	Draai de waterkraan open.
	De watertoevoerslang is beschadigd.	Controleer of de watertoevoerslang niet is beschadigd.
	De filters in de watertoevoerslang zijn verstopt.	Reinig de filters Zie het hoofdstuk "Onderhoud en reiniging".
	De waterkraan is verstopt of aangezet met kalkaanslag.	Maak de waterkraan schoon.
	De aansluiting van de watertoevoerslang is niet correct.	Zorg dat de aansluiting altijd correct is.
	De waterdruk is te laag.	Neem contact op met het waterleidingbedrijf.
Het apparaat pompt geen water weg.	De waterafvoerslang is beschadigd.	Controleer of de waterafvoerslang niet is beschadigd.
	Het filter in de afvoerpomp is geblokkeerd.	Reinig het filter of maak de afvoerpomp schoon. Zie het hoofdstuk "Onderhoud en reiniging".
	De aansluiting van de waterafvoerslang is niet correct.	Zorg dat de aansluiting altijd correct is.
	Er is een wasprogramma zonder afvoerfase ingesteld.	Stel het afvoerprogramma in.
	De functie 'Spoelstop' is aan.	Stel het afpompprogramma in.
De deur is open of niet goed gesloten.		Sluit de deur goed.

Probleem	Mogelijke oorzaak	Mogelijke oplossing
Anti-overstromingsbeveiliging is aan.		<ul style="list-style-type: none"> • Schakel het apparaat uit en trek de stekker uit het stopcontact. • Draai de waterkraan dicht. • Neem contact op met het servicecentrum.
Het apparaat centrifugeert niet.	De centrifugafase is uit.	Stel het centrifugeprogramma in.
	Het filter in de afvoerpomp is geblokkeerd.	Reinig het filter of maak de afvoerpomp schoon. Zie het hoofdstuk "Onderhoud en reiniging".
	Balansproblemen met de waslading.	Verdeel de artikelen handmatig in de trommel en start de centrifugefase opnieuw.
Het programma start niet.	De stekker zit niet goed in het stopcontact.	Steek de stekker in het stopcontact.
	De zekering in de meterkast is doorgebrand.	Vervang de zekering.
	U heeft niet op toets 4 gedrukt.	Als u op de toets 4 drukt:
	De uitgestelde start is ingesteld.	Annuleer de uitgestelde start om het programma direct te starten.
	Het kinderslot is geactiveerd.	Het kinderslot uitschakelen.
Er ligt water op de vloer.	Lekkages van de koppelingen van de waterslangen.	Zorg dat de koppelingen goed zijn aangedraaid.
	Lekkages van de afvoerpomp.	Zorg dat het filter van de afvoerpomp goed is bevestigd.
	De waterafvoerslang is beschadigd.	Verzeker u ervan dat de watertoevoerslang niet is beschadigd.
U kunt de deur van het apparaat niet openen.	Het wasprogramma is bezig.	Laat het wasprogramma beëindigen.
	Er staat water in de trommel.	Kies het programma Pompen of Centrifugeren.
Het apparaat maakt een abnormaal geluid.	Het apparaat staat niet waterpas.	Het apparaat waterpas afstellen. Raadpleeg "Installatie".

Probleem	Mogelijke oorzaak	Mogelijke oplossing
	De verpakking en/of de transportbouten zijn niet verwijderd.	Verwijder de verpakking en/of de transportbouten. Raadpleeg "Installatie".
	De lading is erg klein.	Meer wasgoed in de machine doen.
Het apparaat vult zich met water en pompt het direct weer af.	Het uiteinde van de afvoerslang is te laag.	Zorg dat de afvoerslang op de juiste hoogte staat.
Het wasresultaat is niet bevredigend.	Het door u gebruikte wasmiddel was niet correct of onvoldoende.	Gebruik meer wasmiddel of gebruik een ander middel.
	U heeft de hardnekkige vlekken niet voor het wassen uit het wasgoed gehaald.	Gebruik speciale producten om hardnekkige vlekken te verwijderen.
	Onjuiste temperatuur ingesteld.	Zorg dat u de juiste temperatuur instelt.
	Te veel wasgoedbelading.	Verminder de hoeveelheid wasgoed.

Schakel het apparaat na de controle in. Het programma gaat verder vanaf het punt waar het werd onderbroken. Als het probleem opnieuw optreedt, neem dan contact op met onze service afdeling.

Indien het display andere alarmcodes meldt, neem dan contact op met onze service afdeling.

13. MONTAGE

13.1 Set bevestigingsplaatjes (4055171146)

Verkrijgbaar bij uw geautoriseerde verkooppunt.

Zet het apparaat goed vast met de bevestigingsplaatjes als u het apparaat op een plint plaatst. Volg de instructies die bij de set zijn meegeleverd.

13.2 Uitpakken

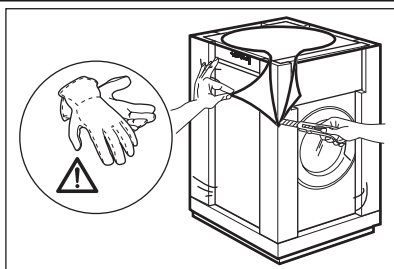

1. Gebruik de handschoenen. De externe folie eraf trekken. Gebruik zo nodig een mes.

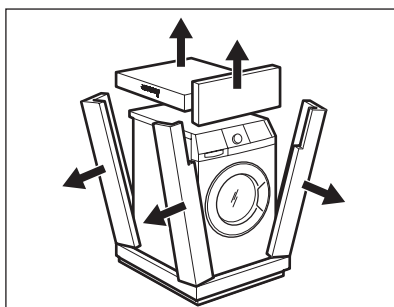

2. Verwijder de kartonnen deksel.
3. Verwijder de piepschuim verpakkingsmaterialen.

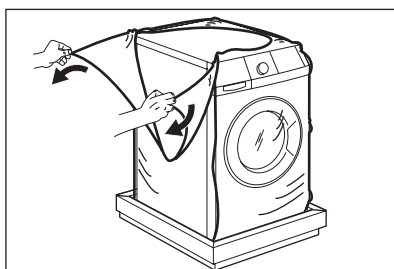

4. De interne folie eraf trekken.

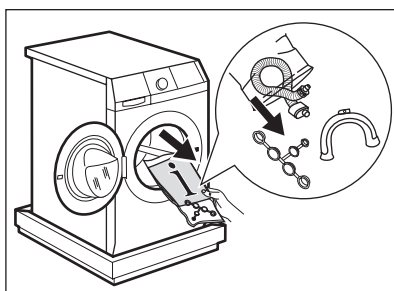

5. Open de deur en verwijder alle materialen.

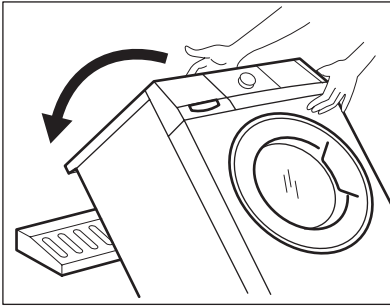

6. Plaats het piepschuim verpakkingsmateriaal op de vloer achter het apparaat. Plaats het apparaat met de achterzijde voorzichtig op het kartonnen deksel. Zorg dat u de slangen niet beschadigt.

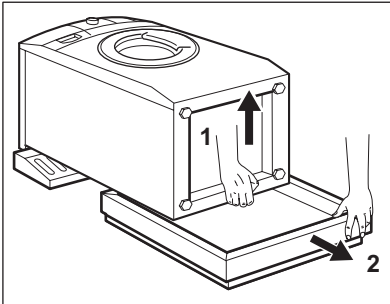

7. Verwijder de piepschuim bescherming van de onderkant.
8. Zet het apparaat weer rechtop.

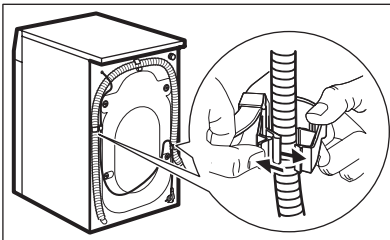

9. Verwijder het aansluitsnoer en de afvoerslang van de slanghouders.

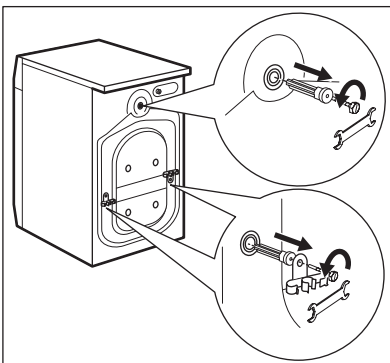

10. Draai de drie transportbouten los. Gebruik de bij het apparaat geleverde moersleutel.
11. Trek de bouten met de plastic tussenstukken eruit.

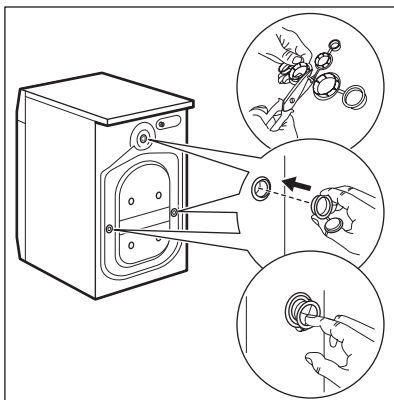

12. Doe de plastic dopjes in de gaatjes. U vindt deze doppen in de zak van de gebruikershandleiding.



- Wij raden u aan om alle transportbouten en verpakking te bewaren voor als u het apparaat gaat verplaatsen.
- Als de machine in de winter wordt afgeleverd, als de temperatuur onder nul is, zet u de wasmachine 24 uur in een ruimte met kamertemperatuur voordat u ze in gebruik neemt.

13.3 Plaatsing en waterpas zetten

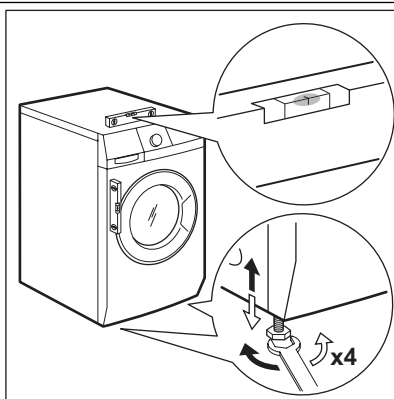

- Installeer het apparaat op een vlakke harde vloer.
- Zorg ervoor dat de vloerbedekking de luchtcirculatie onder het apparaat niet stopt.
- Zorg ervoor dat het apparaat geen muren of andere apparaten raakt.
- Gebruik de stelvoetjes om het apparaat waterpas te zetten. Een juiste afstelling van het apparaat voorkomt trillingen en lawaai en het bewegen van het apparaat als deze in bedrijf is.

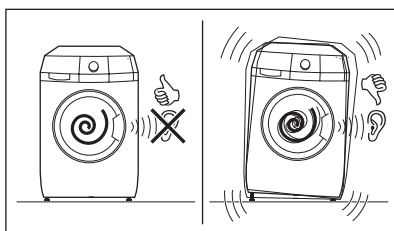

- Het apparaat moet waterpas en stabiel staan.



LET OP!

Plaats geen karton, hout of vergelijkbare materialen onder de voeten van het apparaat om deze waterpas te stellen.

13.4 De toevoerslang

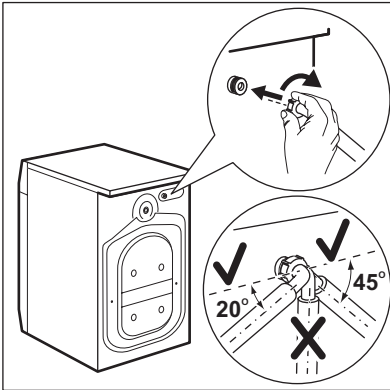

- Sluit de slang aan op het apparaat. Draai de toevoerslang alleen naar links of rechts. Maak de ringmoer los om hem in de juiste stand te zetten.

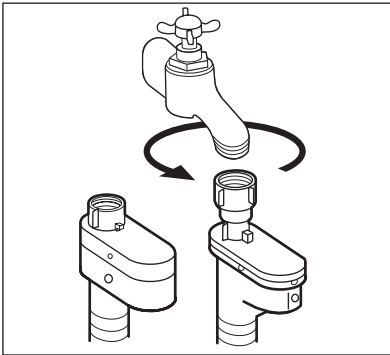

- Sluit de watertoevoerslang aan op een koudwaterkraan met 3/4-schroefdraad.



LET OP!

Zorg ervoor dat de koppelingen niet lekken.



Gebruik geen verlengslang als de toevoerslang te kort is. Neem contact op met de klantenservice voor vervanging van de toevoerslang.

Waterstop

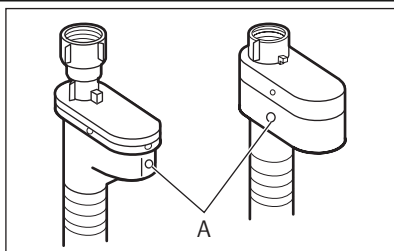

De watertoevoerslang is voorzien van een waterstop. Dit toestel voorkomt lekkage in de slang door natuurlijke slijtage. Het rode gedeelte in het venster «A» toont deze storing.

Als dit gebeurt, draait u de kraan dicht en neemt u contact op met de klantenservice om de slang te laten vervangen.

13.5 Waterafvoer

Er zijn verschillende procedures om de afvoerslang aan te sluiten:

Met de plastic slanggeleider.

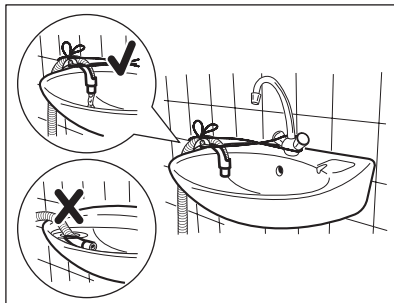
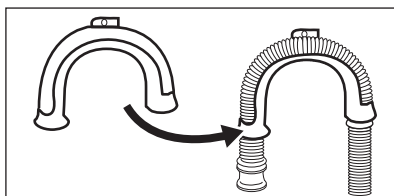

- Op de rand van een gootsteen.
- Zorg dat de plastic geleider niet kan bewegen als het apparaat water afvoert. Bevestig de geleider op de waterkraan of wand.

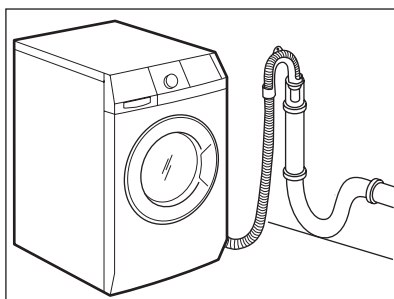

- Op een standpijp met ventilatieopening.
Raadpleeg de illustratie. Rechtstreeks in een afvoerpijp op een hoogte van niet minder dan 60 cm en niet meer dan 100 cm. Het einde van de afvoerslang moet altijd geventileerd zijn, d.w.z. dat de binnendiameter van de afvoerpijp groter moet zijn dan de buitendiameter van de afvoerslang.

Zonder de plastic slanggeleider.

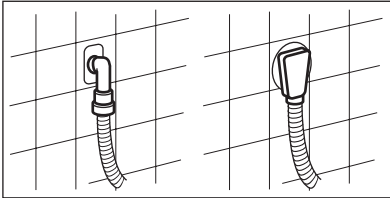
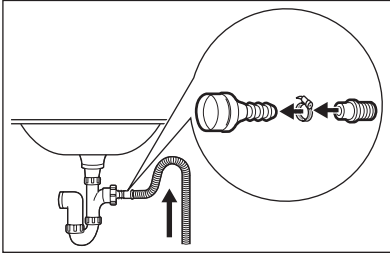

- Op een gootsteenafvoer.
Raadpleeg de illustratie. Plaats de afvoerslang in de gootsteenafvoer en draai vast met een clip. Zorg dat de afvoerslang een bocht maakt om te voorkomen dat resterende deeltjes uit de gootsteen in het apparaat komen.
- Direct op een ingebouwde afvoer-
pomp in de kamerwand en zet vast met een klem.



U kunt de afvoerslang maximaal 400 cm verlengen. Neem contact op met de klantenservice voor de andere afvoerslang en het verlengstuk.

14. MILIEUBESCHERMING

Recycle de materialen met het symbool ♻️. Gooi de verpakking in een geschikte verzamelcontainer om het te recyclen.

Help om het milieu en de volksgezondheid te beschermen en recycle het afval van elektrische en

elektronische apparaten. Gooi apparaten gemarkeerd met het symbool ⚡ niet weg met het huishoudelijk afval. Breng het product naar het milieustation bij u in de buurt of neem contact op met de gemeente.

www.aeg.com/shop



1 32917590-A-472012

