

NL **Gebruiksaanwijzing**
Droogautomaat

FR **Notice d'utilisation**
Sèche-linge

2

LAVATHERM 75175AV

23



 **AEG**
perfekt in form und funktion

INHOUDSOPGAVE

1. VEILIGHEIDSINFORMATIE.....	3
2. VEILIGHEIDSVOORSCHRIFTEN.....	5
3. ACCESSOIRES.....	7
4. BESCHRIJVING VAN HET PRODUCT.....	8
5. BEDIENINGSPANEEL.....	9
6. PROGRAMMATABEL.....	10
7. OPTIES.....	11
8. INSTELLINGEN.....	12
9. VOOR HET EERSTE GEBRUIK.....	13
10. DAGELIJKS GEBRUIK.....	13
11. AANWIJZINGEN EN TIPS.....	14
12. ONDERHOUD EN REINIGING.....	15
13. PROBLEEMOPLOSSING.....	16
14. TECHNISCHE GEGEVENS.....	18
15. MONTAGE.....	19

VOOR PERFECTE RESULTATEN

Bedankt dat u voor dit AEG-product heeft gekozen. Dit apparaat is ontworpen om vele jaren uitstekend te presteren, met innovatieve technologieën die het leven gemakkelijker helpen maken met functies die gewone apparaten wellicht niet hebben. Neem een paar minuten de tijd om het door te lezen zodat u er optimaal van kunt profiteren.

Ga naar onze website voor:



Advies over gebruik, brochures, het oplossen van problemen en onderhoudsinformatie:

www.aeg.com



Registreer uw product voor een betere service:

www.registeraeg.com



Koop accessoires, verbruiksartikelen en originele reserveonderdelen voor uw apparaat:

www.aeg.com/shop

KLANTENSERVICE

Gebruik altijd originele onderdelen.

Als u contact opneemt met de klantenservice zorg dat u de volgende gegevens bij de hand hebt: model, productnummer, serienummer.

Deze informatie wordt vermeld op het typeplaatje.



Waarschuwing / Belangrijke veiligheidsinformatie



Algemene informatie en tips



Milieu-informatie

Wijzigingen voorbehouden.

1. ⚠️ VEILIGHEIDSINFORMATIE

Lees zorgvuldig de meegeleverde instructies voor installatie en gebruik van het apparaat. De fabrikant is niet verantwoordelijk voor letsel en schade veroorzaakt door een foutieve installatie. Bewaar de instructies van het apparaat voor toekomstig gebruik.

1.1 Veiligheid van kinderen en kwetsbare mensen



WAARSCHUWING!

Gevaar voor verstikking, letsel of permanente invaliditeit.

- Dit apparaat kan worden gebruikt door kinderen van 8 jaar en ouder en door mensen met beperkte lichamelijke, zintuiglijke of verstandelijke vermogens of een gebrek aan ervaring en kennis, indien zij onder toezicht staan of instructies hebben gekregen over het veilig gebruiken van het apparaat en indien zij de eventuele gevaren begrijpen.
- Laat kinderen niet met het apparaat spelen.
- Houd kinderen jonger dan 3 jaar uit de buurt of onder permanent toezicht.
- Houd alle verpakkingsmaterialen uit de buurt van kinderen.
- Houd alle reinigingsmiddelen uit de buurt van kinderen.
- Houd kinderen en huisdieren uit de buurt van het apparaat als de deur open is.
- Als het apparaat is uitgerust met een kinderbeveiliging, raden wij aan dit te activeren.
- Reiniging en onderhoud mag niet worden uitgevoerd door kinderen zonder toezicht.

1.2 Algemene veiligheid

- De specificatie van het apparaat mag niet worden veranderd.
- Als de droogautomaat bovenop een wasautomaat wordt geplaatst, moet u hiervoor het tussenstuk

gebruiken. De stapelkit, beschikbaar bij uw erkende verdeler, mag uitsluitend gebruikt worden met het apparaat dat vermeld is in de instructies, die bij het accessoire geleverd worden. Lees deze aandachtig alvorens het accessoire te monteren (Raadpleeg de montagebrochure).

- Het apparaat kan losstaand of onder het aanrecht in de keuken met correcte ruimte worden gemonteerd (Raadpleeg de montagebrochure).
- Installeer het apparaat niet achter een vergrendelbare deur, een schuifdeur of een deur met een scharnier aan de tegenovergestelde zijde, waardoor de deur van het apparaat niet volledig geopend kan worden.
- De ventilatie-openingen in de onderkant (indien van toepassing) mogen niet worden afgedekt door tapijt.
- Steek de stekker pas in het stopcontact als de installatie is voltooid. Zorg ervoor dat het netsnoer na installatie bereikbaar is.
- Zorg voor een goede ventilatie in de ruimte waar het apparaat geïnstalleerd is, om te voorkomen dat gassen uit apparaten die op andere brandstoffen werken, zoals open haarden, in de ruimte terugstromen.
- De lucht mag niet worden afgevoerd via een kanaal dat wordt gebruikt voor uitlaatgassen van apparaten die gas of andere brandstoffen verbranden. (indien van toepassing)
- Als de voedingskabel beschadigd is, moet de fabrikant, een erkende serviceverlener of een gekwalificeerd persoon deze vervangen teneinde gevaarlijke situaties te voorkomen.
- Respecteer het maximale laadvermogen van 7 kg (raadpleeg hoofdstuk "Programmaschema").
- Gebruik het apparaat niet als er industriële chemische reinigingsmiddelen zijn gebruikt.
- Veeg eventuele pluïjes die zich rondom het apparaat hebben opgehoopt, weg.

- Gebruik het apparaat niet zonder een filter. Reinig het pluusfilter voor of na elk gebruik.
- Droog geen ongewassen artikelen in de wasdroger.
- Artikelen die zijn bevuild met stoffen als spijsolie, aceton, benzine, petroleum, kerosine, vlekkenverwijderaars, terpentine, boenwas en boenwasverwijderaars dienen alvorens in de droogtrommel te worden gedroogd, te worden gewassen in heet water met een extra hoeveelheid wasmiddel.
- Artikelen van schuimrubber (latexschuim), douchemutsjes, waterdichte kleding, artikelen met een rubberen binnenkant en kleding of kussens met een vulling van schuimrubber dienen niet in de droogtrommel te worden gedroogd.
- Wasverzachters of soortgelijke producten dienen te worden gebruikt zoals aangegeven in de wasverzachterinstructies.
- Verwijder alle objecten, zoals aanstekers en lucifers, uit broek-, rok- of jaszakken.
- Stop een wasdroger nooit voor het einde van een droogcyclus, tenzij alle voorwerpen snel uit de trommel verwijderd en uitgehangen worden, zodat de hitte snel verdwijnt.
- Het laatste deel van een droogtrommelcyclus vindt plaats zonder warmte (koelcyclus) om ervoor te zorgen dat de artikelen uiteindelijk een temperatuur hebben waarbij is gewaarborgd dat de artikelen niet worden beschadigd.
- Schakel het apparaat uit en trek de stekker uit het stopcontact voordat u onderhoudshandelingen verricht.

2. VEILIGHEIDSVOORSCHRIFTEN

2.1 Montage

- Verwijder alle verpakkingsmaterialen.
- Installeer en gebruik geen beschadigd apparaat.
- Volg de installatie-instructies op die zijn meegeleverd met het apparaat.
- Wees voorzichtig met het verplaatsen van het apparaat, het is zwaar. Draag altijd veiligheidshandschoenen.

- Installeer of gebruik het apparaat niet op een plek waar de temperatuur onder 5 °C of boven 35°C komt.
- Zorg ervoor dat de vloer van de plaats waar u het apparaat installeert, vlak, stabiel, hittebestendig en schoon is.
- Zorg dat er lucht tussen het apparaat en de vloer kan circuleren.
- Het apparaat mag alleen verticaal worden verplaatst.
- De achterkant van het apparaat moet tegen de muur worden geplaatst.
- Als het apparaat op zijn permanente plaats wordt geplaatst, moet u nagaan of het waterpas staat. Is dit niet het geval, stel dan de stelootjes af totdat dit wel het geval is.

2.2 Aansluiting op het elektriciteitsnet



WAARSCHUWING!

Gevaar voor brand en elektrische schokken.

- Dit apparaat moet worden aangesloten op een geaard stopcontact.
- Controleer of de elektrische informatie op het typeplaatje overeenkomt met de stroomvoorziening. Zo niet, neem dan contact op met een elektromonteur.
- Gebruik altijd een correct geïnstalleerd, schokbestendig stopcontact.
- Gebruik geen meerwegstekkers en verlengsnoeren.
- Trek niet aan het netsnoer om het apparaat los te koppelen. Trek altijd aan de stekker.
- Raak de stroomkabel of stekker niet aan met natte handen.
- Alleen voor het VK en Ierland. Het apparaat heeft een 13 amp. stekker. Als het noodzakelijk is om de zekering in de stekker te verwisselen, gebruik dan een 13 amp. ASTA (BS1362) zekering.
- Dit apparaat voldoet aan de EEG-richtlijnen.

2.3 Gebruik



WAARSCHUWING!

Gevaar voor letsel, elektrische schokken, brand, brandwonden en schade aan het apparaat.

- Gebruik dit apparaat uitsluitend in een huishoudelijke omgeving.
- Droog geen beschadigde kleding met vulling of voering.
- Droog uitsluitend textiel dat in de droogautomaat mag worden gedroogd. Volg de instructies op het wasvoorschrift in de kleding.
- Als u het wasgoed heeft gewassen met een vlekverwijderaar, voer dan een extra spoelcyclus uit voordat u de droger start.
- Het gecondenseerde/gedistilleerde water mag niet worden gebruikt voor het bereiden van eten en drinken. Het kan gezondheidsproblemen veroorzaken bij mensen en dieren.
- Ga niet op de open deur zitten of staan.
- Droog geen druiptnatte kledingstukken in de droogautomaat.

2.4 Binnenverlichting



WAARSCHUWING!

Gevaar voor letsel.

- Zichtbare LED-straling, niet rechtstreeks in de straal kijken.
- De gloeilampen of halogeenlampen in dit apparaat zijn uitsluitend bedoeld voor gebruik in huishoudelijke apparaten. Gebruik deze niet voor andere doeleinden.
- Neem contact op met het servicecentrum om de binnenverlichting te vervangen.

2.5 Onderhoud en reiniging



WAARSCHUWING!

Gevaar voor letsel of schade aan het apparaat.

- Gebruik geen waterstralen of stoom om het apparaat te reinigen.
- Maak het apparaat schoon met een vochtige, zachte doek. Gebruik alleen neutrale schoonmaakmiddelen.

Gebruik geen schuurmiddelen, schuursponsjes, oplosmiddelen of metalen voorwerpen.

2.6 Verwijdering



WAARSCHUWING!
Gevaar voor letsel of verstikking.

- Haal de stekker uit het stopcontact.
- Snij het netsnoer van het apparaat af en gooi dit weg.
- Verwijder de deurgreep om te voorkomen dat kinderen en huisdieren opgesloten raken in het apparaat.

3. ACCESSOIRES

3.1 Tussenstuk

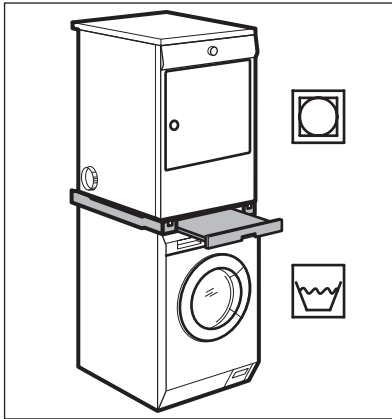

Productnaam: SKP11.

Verkrijgbaar bij uw geautoriseerde verkooppunt. Het tussenstuk kan alleen worden gebruikt met de in de folder gespecificeerde wasautomaten. Zie bijgesloten folder. Lees de bij de kit geleverde gebruiksaanwijzing zorgvuldig door.

Productnaam: PDSTP10.

Verkrijgbaar bij uw geautoriseerde verkooppunt. Om het apparaat hoger te plaatsen op het niveau dat het vullen met en het verwijderen van het wasgoed helpt vergemakkelijken.

De lade kan worden gebruikt voor het opbergen van wasproducten bijv.: handdoeken, wasmiddelen enz. Lees de met het accessoire meegeleverde instructies zorgvuldig door.

3.3 Ventilatiekit

Universele kit voor geventileerde droogtrommels waarvoor er geen uitlaat naar buiten beschikbaar is. Het reservoir verzamelt pluizen en condenswater, en vermijdt dus vuil en schade door vocht in de kamer waar de droogtrommel werd geplaatst.

Lees de bij de kit geleverde gebruiksaanwijzing zorgvuldig door.

3.2 Voetstuk met de lade

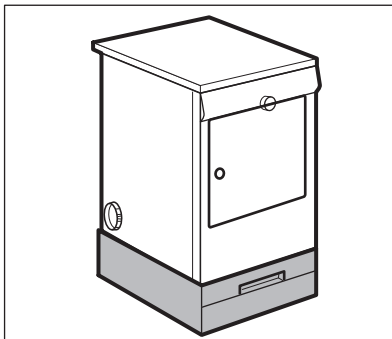

4. BESCHRIJVING VAN HET PRODUCT

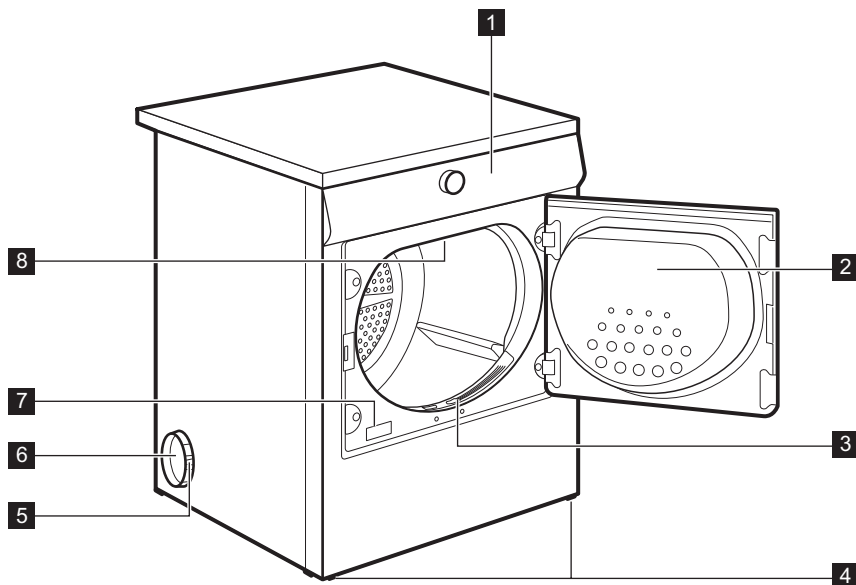

- | | | | |
|---|----------------------------|---|------------------------------|
| 1 | Bedieningspaneel | 6 | Zij/achter ventilatieopening |
| 2 | Deur apparaat (omkeerbaar) | 7 | Typeplaatje |
| 3 | Primaire filter | 8 | Binnenverlichting |
| 4 | Verstelbare pootjes | | |
| 5 | Plastic ring | | |

5. BEDIENINGSPANEEL

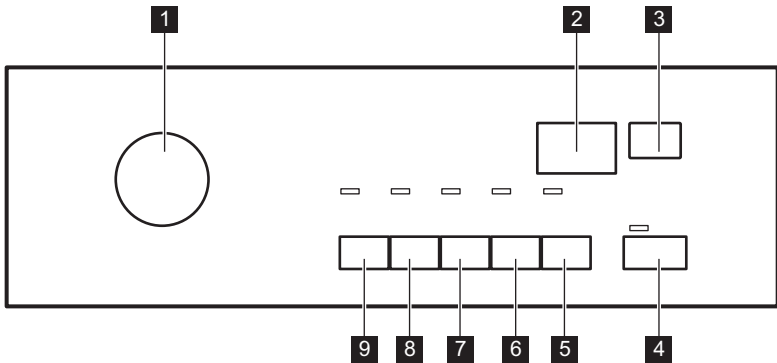



- 1** Programmaknop en  UIT-schakelaar
- 2** Weergave
- 3** Drukknop Startuitstel
- 4** Drukknop Start/Pauze
- 5** Drukknop Tijd

- 6** Drukknop Zoemer
- 7** Drukknop Anti-kreuk
- 8** Drukknop Sensitive
- 9** Drukknop Behoedzaam











5.1 Weergave



Indicatielampjes	Beschrijving
	Droogfase
	Afkoelfase
	Kreukbeveiliging
	Lange anti-kreukbeveiliging
30 _m / 90 _m	Anti-kreuktijd
	Filter

Indicatielampjes	Beschrijving
	Uitgestelde start
	Kinderslot
2.00	Programmaduur
10' - 3.00	Interval tijdsprogramma (10 min. - 3 u.)
30' - 20h	Interval uitgestelde start (30 min. - 20 u.)

6. PROGRAMMATABEL

Programma's	Type belading	Lading (max.) ¹⁾ / Textielmarkering
Katoen		
Extra Droog	Droogtegraad: extra droog.	7 kg/ 
Kastdroog  ^{2) 3)}	Droogtegraad: kastdroog.	7 kg/ 
Strijkdroog ²⁾	Droogtegraad: geschikt voor strijken.	7 kg/ 
Synthetica		
Extra Droog	Droogtegraad: extra droog.	3 kg/ 
Kastdroog ²⁾	Droogtegraad: kastdroog.	3 kg/ 
Strijkdroog	Droogtegraad: geschikt voor strijken.	3 kg/ 
Speciaal		
Tijd	Bij dit programma kunt u de optie Tijd (Tijd) gebruiken en de duur van het programma instellen.	7 kg/ 
Oprissen	Textiel dat lang op de plank heeft gelegen, oprissen.	1 kg
Beddengoed (Bed Linen)	Om bedlinnen te drogen, zoals: enkele en dubbele lakens, kussenslopen, spreien.	2 kg/ 
Jeans	Vrijtijdskleding, zoals jeans, sweatshirts van verschillende materiaaldiktes (bijv. bij de kraag, manchetten en naden).	7 kg/ 
Sportkleding	Sportkleding, dun en licht textiel, microvezel, polyester die niet gestreken hoeven te worden.	2 kg/ 

Programma's	Type belading	Lading (max.) ¹⁾ / Textielmarkering
Strijkvrij	Stoffen die maar heel even hoeven te worden gestreken. De droogresultaten kunnen tussen verschillende stoffen onderling variëren. Schud de items voor u ze in de wasautomaat plaatst. De kledingstukken na afloop van het programma onmiddellijk verwijderen en met een kleeerhanger ophangen.	1 kg (of 5 overhemden) / ☺☺☺ ☐
Wol Oprissen	Oprissen van wol. De wol wordt zacht en soepel. Verwijder de kleding meteen na afloop van het programma.	1 kg

1) Het maximale gewicht verwijst naar droge kledingstukken.

2) **Uitsluitend voor testinstituten:** Standaardprogramma's voor tests worden gespecificeerd in het EN 61121-document.

3) Het programma  Katoen Kastdroog is het 'standaardkatoenprogramma' en het is geschikt voor het drogen van normaal nat katoen en het is het meest energiezuinige programma voor het drogen van nat katoenen wasgoed.

7. OPTIES

7.1 Behoedzaam

Met deze optie kunt u een droogprogramma met een lage temperatuur instellen voor fijne was. Gebruik deze optie voor stoffen met het symbool  op het etiket (bijv. acryl, viscose).

7.2 Sensitive

Voor het voorzichtig drogen van weefsels die vaak gedragen worden. Het programma begint op de volle warmteinstelling, die vervolgens verlaagd wordt naarmate het programma vordert.

7.3 Anti-kreuk

Verlengt de standaard anti-kreukfase (30 minuten) tot 60 minuten aan het einde van de droogcyclus. Deze functie voorkomt dat het wasgoed kreukt. Het wasgoed kan tijdens de anti-kreukfase uit de machine gehaald worden.

7.4 Zoemer

U hoort de zoemer bij:

- aan het einde van de cyclus
 - aan het begin en einde van de anti-kreukbeveiligingsfase
 - bij een cycluserbreking
- Standaard staat de zoemer altijd aan. U kunt deze functie gebruiken om het geluid in- of uit te schakelen.



U kunt de optie Zoemer activeren bij alle programma's.

7.5 Tijd

Deze optie is alleen van toepassing op het Tijd programma. U kunt de duur van het programma instellen tussen 10 minuten en 3 uur. De instelling van de duur heeft betrekking op de hoeveelheid wasgoed in het apparaat.



Wij adviseren de duur bij kleinere hoeveelheden wasgoed of bij slechts één kledingstuk kort te houden.

7.6 Optiestabel

Programma's ¹⁾	Behoedzaam	Sensitive	Anti-kreuk	Tijd
Katoen				
Extra Droog	■	■	■	
Kastdroog 	■	■	■	
Strijkdroog	■	■	■	
Synthetica				
Extra Droog	■	■	■	
Kastdroog	■	■	■	
Strijkdroog	■	■	■	
Speciaal				
Tijd	■		■	■
Oprissen	■		■	
Beddengoed (Bed Lin- en)	■		■	
Jeans	■	■	■	
Sportkleding	■		■	
Strijkvrij	■		■	
Wol Oprissen	■			

¹⁾ De functies Behoedzaam en Sensitive kunnen niet gelijktijdig worden ingesteld.

8. INSTELLINGEN

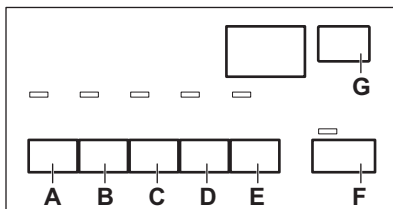



- A) Drukknop Behoedzaam
- B) Drukknop Sensitive
- C) Drukknop Anti-kreuk
- D) Drukknop Zoemer
- E) Drukknop Tijd
- F) Drukknop Start/Pauze
- G) Drukknop Startuistel

8.1 Afstelling van de resterende vochtgraad van het wasgoed

Het wijzigen van de standaardgraad van het restvocht van het wasgoed:

1. Gebruik de programmakeuzeknop om een programma te kiezen.
2. Wacht ongeveer 8 seconden.
3. Houd (A) en (E) tegelijkertijd ingedrukt.

Eén van deze lampjes gaat branden:

-  maximum droge wasgoed
-  droger wasgoed

- **[0E]** het standaard droge wasgoed
- 4. Blijf op de toets **(F)** drukken totdat het indicatielampje van het correcte niveau aan gaat.
- 5. Houd de toetsen **(A)** en **(E)** gedurende ongeveer 2 seconden tegelijk ingedrukt om de aanpassing te bevestigen.

8.2 Kinderslotfunctie

Deze optie voorkomt dat kinderen met het apparaat spelen terwijl een programma in werking is. De programmaknop en de tiptoetsen zijn vergrendeld.

Enkel de ① UIT-schakelaar in ontgrendeld.

De kinderslooptie inschakelen:

1. Gebruik de programmakeuzeknop om een programma te kiezen.

2. Wacht ongeveer 8 seconden.
3. De tiptoetsen **(C)** en **(D)** tegelijkertijd ingedrukt houden. Het indicatielampje kinderslot gaat branden:
Het indicatielampje kinderslot gaat branden:



U kunt het kinderslot tijdens een programma uitschakelen. Houd dezelfde tiptoetsen ingedrukt totdat het lampje voor het kinderslot uit gaat.

8.3 Zoemer permanent uit

Houd om de geluidssignalen in en uit te schakelen ongeveer 2 seconden de tiptoetsen **(A)** en **(B)** gelijktijdig ingedrukt.

9. VOOR HET EERSTE GEBRUIK

Voordat u het apparaat voor het eerst in gebruik neemt, voert u een van de volgende handelingen uit:

- Maak de droogautomaat schoon met een vochtige doek.

10. DAGELIJKS GEBRUIK

10.1 Een programma starten zonder een uitgestelde start

1. Bereid het wasgoed voor en plaats de kledingstukken in het apparaat.



LET OP!

Zorg bij het sluiten van de deur dat het wasgoed niet tussen de deur van het apparaat en de rubber pakking terecht komt.

2. Stel het correcte programma en de gewenste opties voor dit type wasgoed in.
Het display geeft de programmaduur weer.

- Start een kort programma (d.w.z. 30 minuten) met vochtig wasgoed.

3. Druk op de Start/Pauze-aanraaktoets. Het programma wordt gestart.

10.2 Startuiststel van een programma

1. Stel het correcte programma en de gewenste opties voor dit type wasgoed in.
2. Blijf op de startuiststeltoets drukken totdat de tijd die u wilt instellen, op het display wordt weergegeven.



U kunt de start van een programma uitstellen tussen 30 minuten en 20 uur.

3. Druk op de Start/Pauze-aanraaktoets.

Het aftellen van de uitgestelde start wordt op het display weergegeven. Als het aftelproces voltooid is, wordt het programma gestart.

10.3 Een programma wijzigen

1. Draai de programmaknop naar  OFF
2. Stel het programma in.

10.4 Aan het einde van het programma.

Als het programma is voltooid:



- Het indicatielampje  knippert.
 - U hoort met tussenpozen een geluidssignaal (als de zoemerfunctie aan is).
 - Het indicatielampje Filter gaat branden.
 - Het Start/Pauze-lampje brandt.
- Het apparaat blijft nog ongeveer 30 minuten in de anti-kreukbeveiligingsfase werken.

In de anti-kreukbeveiligingsfase worden de kreukels uit uw kleding gehaald.

U kunt het wasgoed uit de machine halen voordat deze fase is voltooid. Wij

adviseren u voor de beste resultaten het wasgoed pas te verwijderen als de fase bijna of volledig is voltooid.

Na afloop van de anti-kreukbeveiligingsfase:

- Het indicatielampje  brandt, maar knippert niet.
 - Start/Pauze-indicatielampje gaat uit.
1. Draai de programmaknop naar  OFF
 2. Open de deur van het apparaat.
 3. Haal het wasgoed uit de trommel.
 4. Sluit de deur van het apparaat.

 Reinig altijd het filter als het programma is voltooid.

10.5 Stand-byfunctie





Om het energieverbruik te verlagen, schakelt deze functie het apparaat automatisch uit:

- Als na 5 minuten geen programma start.
- 5 minuten na afloop van het wasprogramma.

11. AANWIJZINGEN EN TIPS

11.1 Wasgoed voorbereiden

- Sluit de ritsen.
- Sluit de drukknoopjes van dekbedovertrekken.
- Laat bandjes of linten niet loshangen (bijvoorbeeld de koorden van een schort). Maak ze aan elkaar vast voordat u het programma start.
- Maak alle zakken leeg.
- Als een kledingstuk een interne voering van katoen heeft, draait u het geheel binnenstebuiten. Zorg dat de katoenlaag altijd aan de buitenkant zit.
- Wij adviseren u het correcte programma te kiezen voor het soort stof dat in het apparaat is geplaatst.
- Combineer geen stoffen met sterke kleuren en stoffen met lichte kleuren. Sterke kleuren kunnen doorlopen.
- Gebruik een toepasselijk programma voor katoenen jersey en gebreide kleding om te voorkomen dat de kledingstukken krimpen.
- Zorg dat het gewicht van het wasgoed niet hoger is dan het maximale gewicht dat in de programmatabel staat.
- Droog alleen wasgoed dat in de droogautomaat kan worden gedroogd. Zie de wasvoorschriften op de kledingstukken.

Wasvoorschrift	Beschrijving
	Wasgoed dat in de droogautomaat kan worden gedroogd.
	Wasgoed dat in de droogautomaat kan worden gedroogd. Stel het programma met de standaard temperatuur in.
	Wasgoed dat in de droogautomaat kan worden gedroogd. Stel het programma met een lage temperatuur in.
	Wasgoed dat niet in de droogautomaat kan worden gedroogd.

12. ONDERHOUD EN REINIGING

12.1 Het filter schoonmaken

Aan het einde van elke cyclus zal het filterlampje branden om u te laten weten dat het filter moet worden gereinigd.

 Het filter vangt de pluizen op. De pluizen ontstaan tijdens het drogen van de kleding in de droogautomaat.

1. Open de deur.

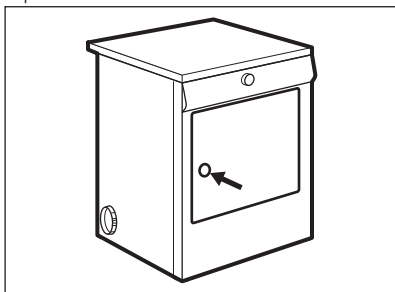

2. Trek aan het filter.

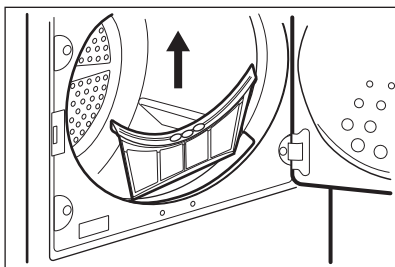

3. Open het filter.

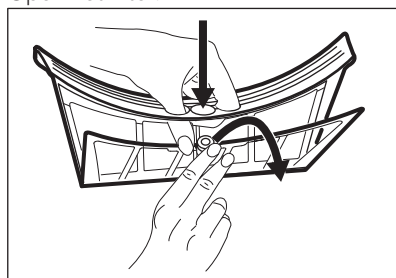

4. Maak het filter schoon met een vochtige hand.

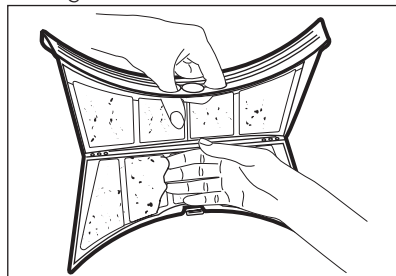

5. Maak, indien nodig, het filter schoon met warm water en een borstel.

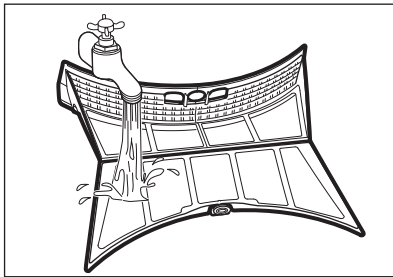

6. Sluit het filter.
7. Verwijder de pluizen uit de filterhouder. Hiervoor kan een stofzuiger worden gebruikt.
8. Zet het filter in de filterhouder.

12.2 De trommel reinigen



WAARSCHUWING!

Ontkoppel het apparaat voordat u het reinigt.

Gebruik een standaard zeepsop om de binnenzijde van de trommel te reinigen.

Droog het gereinigde oppervlak met een zachte doek.



LET OP!

Gebruik geen schuurmiddelen of staalwol om de trommel schoon te maken.

12.3 Het bedieningspaneel en de behuizing reinigen

Gebruik een standaard zeepsop om het bedieningspaneel en de behuizing te reinigen.

Gebruik een vochtige doek om te reinigen. Droog het gereinigde oppervlak met een zachte doek.



LET OP!

Gebruik geen schoonmaakmiddelen voor meubels of schoonmaakmiddelen die corrosie kunnen veroorzaken.

13. PROBLEEMOPLOSSING

Probleem	Mogelijke oplossing
U kunt het apparaat niet activeren.	Zorg dat de stekker in het stopcontact zit.
	Controleer de zekering in de zekeringenkast (huisinstallatie).
Het programma start niet.	Druk op Start/Pauze.
	Zorg dat de deur van het apparaat is gesloten.
De deur van het apparaat gaat niet dicht.	Zorg dat het filters op de juiste wijze is geïnstalleerd.
	Zorg dat het wasgoed niet tussen de deur van het apparaat en de rubber pakking terecht komt.
Op het display verschijnt een lange programmaduur. ¹⁾	Verzekert u ervan dat het gewicht van het wasgoed geschikt is voor de duur van het programma.
	Zorg dat het filter schoon is.
	Het wasgoed is te nat. Centrifugeer het wasgoed nogmaals in de wasautomaat.

Probleem	Mogelijke oplossing
	Zorg ervoor dat de kamertemperatuur niet te hoog is.
Op het display verschijnt een korte programmaduur.	Stel het programma Tijd of Extra Droog in.
Op het display verschijnt Err2).	Als u een nieuw programma wilt instellen, moet u eerst het apparaat uit- en inschakelen.
	Zorg dat de opties geschikt zijn voor het programma.
Op het display verschijnt (bijv. E51) ²).	Het apparaat uit en weer aanzetten. Start een nieuw programma. Als het probleem opnieuw optreedt, neemt u contact op met onze service-afdeling.

1) Na ongeveer 5 uur stopt het programma automatisch.

2) alleen drogers met het display.

Als de droogresultaten niet naar tevredenheid zijn.

- Het ingestelde programma was onjuist.
- Het filter is verstopt.
- Er zat te veel wasgoed in het apparaat.
- De trommel is vuil.
- Verkeerde instelling van de geleidingssensor.
- De luchtcirculatiesleuven zijn verstopt.

13.1 Trommelverlichting

Gebruik alleen lampjes die speciaal ontworpen zijn voor droogtrommels. De speciale lamp kan verkregen worden bij uw lokale erkende servicecentrum.



WAARSCHUWING!

Als het apparaat is ingeschakeld, gaat de binnenverlichting 4 minuten nadat de deur is gesloten automatisch uit.



WAARSCHUWING!

Gebruikt geen gewone gloeilampen! Deze ontwikkelen te veel hitte en kunnen het apparaat beschadigen! Voordat u het lampje vervangt, haal de stekker uit het stopcontact; indien een permanente aansluiting: draai de zekering los of haal deze weg.

Vervang het kapotte lampje



WAARSCHUWING!

Om veiligheidsredenen moet het dekseltje stevig worden vastgedraaid. Als dat niet gebeurt is, mag de droogtrommel niet gebruikt worden.



WAARSCHUWING!

Gebruik de droogtrommel niet als de o-ringpakking op het dekseltje van de deurverlichting ontbreekt.

1. Schroef het dekseltje van het lampje los (dit kunt u vinden direct achter de vuldeur, aan de bovenkant;

- raadpleeg het hoofdstuk
"Beschrijving van het product".)
2. Vervang het kapotte lampje.
 3. Schroef het dekseltje weer vast.



Controleer of de o-ringpakking correct geplaatst is voordat u het dekseltje van de deurverlichting weer vastschroeft.

14. TECHNISCHE GEGEVENS

Hoogte x breedte x diepte	850 x 600 x 580 mm (maximaal 640 mm)
Maximale diepte met de apparaatdeur open	1090 mm
Maximale breedte met de apparaatdeur open	950 mm
Afstelbare hoogte	850 mm (+ 15 mm - afstellen van voeten)
Trommelinhoud	108 l
Maximaal laadvolume	7 kg
Spanning	230 V
Frequentie	50 Hz
Benodigde zekering	16A
Totaal vermogen	2600 W
Energie-efficiëntieklasse	C
Energieverbruik ¹⁾	4,25 kWh
Jaarlijks energieverbruik ²⁾	512 kWh
Links—aan modus stroomverbruik	0,70 W
uit modus stroomverbruik	0,70 W
Type gebruik	Huishoudelijk
Toegestane omgevingstemperatuur	+ 5°C tot + 35°C
Het beschermdeksel biedt bescherming tegen vaste stoffen en vochtigheid, behalve op plaatsen waar de laagspanningsapparatuur geen bescherming tegen vocht biedt	IPX4

¹⁾ Overeenkomstig EN 61121. 7 kg katoen gecentrifugeerd op 1000 tpm.

²⁾ Energieverbruik per jaar in kWh, gebaseerd op 160 droogcycli van het standaardkatoenprogramma bij volledige en gedeeltelijke lading, en het verbruik van de lage-stroommodi. Daadwerkelijke energieverbruik per cyclus hangt af van hoe het apparaat wordt verbruikt (REGELGEVING (EU) nr. 392/2012).

14.1 Verbruiksgegevens

Programma	Centrifugeren op / restvocht	Droogtijd	Energieverbruik
Katoen 7 kg			
Kastdroog	1400 tpm / 50%	100 min.	3,70 kWh
	1000 tpm / 60%	115 min.	4,25 kWh
Strijkdroog	1400 tpm / 50%	75 min.	2,55 kWh
	1000 tpm / 60%	87 min.	3,20 kWh
Synthetica 3 kg			
Kastdroog	1200 tpm / 40%	40 min.	1,20 kWh
	800 tpm / 50%	46 min.	1,47 kWh

15. MONTAGE

15.1 Ontpakken



LET OP!

Voordat u de droger in gebruik neemt, moeten alle transportbeveiligingen verwijderd worden.

1. Open de vuldeur.

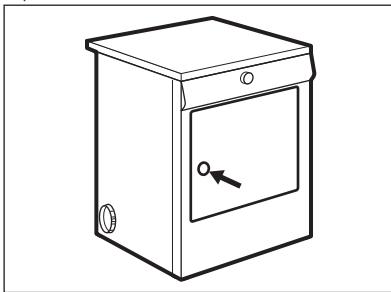

2. Trek de stroken plakband los van de binnenkant van de machine, bovenop de trommel.

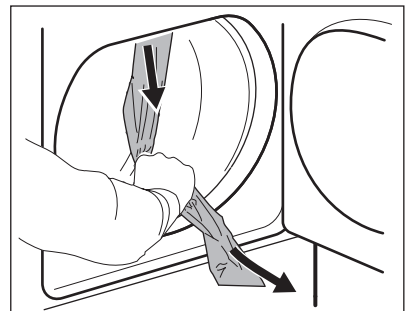

3. Verwijder de plastic folie en de polystyreen vulling van de machine.



15.2 Ventilatieslang



Wat betreft de uitlaat zelf, als u heeft gekozen voor een vast rooster aan de wand of het raam, kan een goede plaatselijke doe-het-zelfzaak u de benodigde fittingen en installatieadvies verschaffen.



Zorg ervoor dat de lengte van de ventilatieslag kleiner is dan 2 m en dat deze maximaal 2 bochten bevat.



WAARSCHUWING!

Het is belangrijk om de ventilatieslang niet te bevestigen aan bijvoorbeeld een afzuigkap, een schoorsteen of een rookkanaal dat ontworpen is om uitlaatgassen van een apparaat dat brandstof verbruikt af te voeren.



Merk op dat om condensatieproblemen te vermijden het van belang is dat de droger is uitgerust met de flexibele slang om zijn "uitlaatgassen" ten minste tot voorbij keukenonderdelen af te voeren. Om te voorkomen dat het apparaat oververhit raakt, is het van belang dat de stoomafvoer niet wordt belemmerd. Als er een permanente slang aan een externe muur of plafond is bevestigd, moet men ervoor zorgen dat deze over een minimale capaciteit van 150 m³/u beschikt. Als de droogtrommel zich naast de koken bevindt, moet u ervoor zorgen dat de ventilatieslang niet gekneld

wordt. Als de slang gedeeltelijk wordt platgedrukt, zal de droogefficiëntie worden verminderd, wat leidt tot langere droogtijden en een hoger energieverbruik. Als de slang volledig wordt platgedrukt kan de veiligheidsuitschakeling waarmee het apparaat is uitgerust in werking treden. Bij het bedienen van de wasdroger mag de kamertemperatuur niet lager liggen dan +5° C en niet hoger dan +35° C, omdat dit de prestaties van het apparaat kan beïnvloeden.



Als de slang te lang is en de kamertemperatuur laag is, kan het vocht in de slang condenseren tot water. Dit is normaal. Om te voorkomen dat dit water in de slang komt, wordt het aangeraden om een klein gat (dia. 3 mm) te boren in het laagste punt van de slang en er een kleine bak onder te plaatsen. (Zie afbeelding, punt **B**).

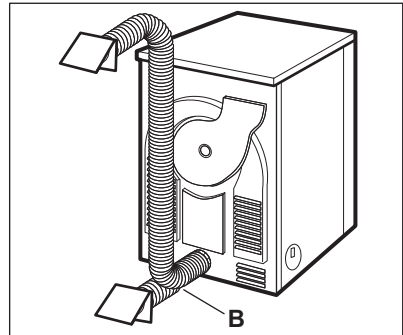

Montage



Er zijn 3 ventilatie-uitgangen: links, rechts en aan de achterzijde.

1. Verwijder de ringmoer **A** van de ventilatie-uitgang aan de achterzijde.

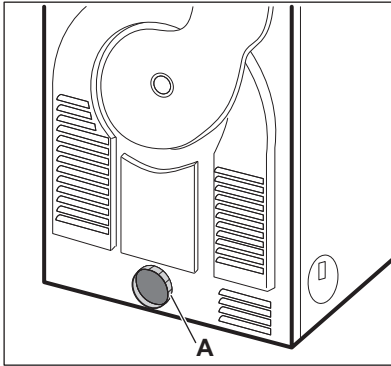

2. Schroef de ringmoer aan de slang en druk deze op zijn plaats.

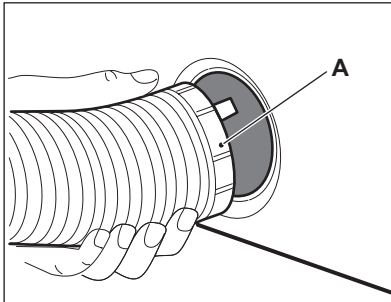

3. De niet gebruikte ventilatie-openingen moeten met de meegeleverde afdichtingen worden afgeschermd.

15.3 Omdraaien van de vuldeur



WAARSCHUWING!

Voordat de draairichting van de deur veranderd wordt, de stekker uit het stopcontact halen.



Opmerking betreffende contactbescherming:

Het apparaat kan alleen veilig gebruikt worden nadat alle kunststof onderdelen gemonteerd zijn.

1. Open de vuldeur.

2. Schroef het scharnier **A** aan de voorkant van het apparaat los en verwijder de vuldeur.
3. Verwijder de afdekplaten **B**. Om dit te doen, een dunne schroevendraaier in de openingen steken, zoals afgebeeld, een klein stukje naar beneden duwen en de afdekplaten loswrikken.

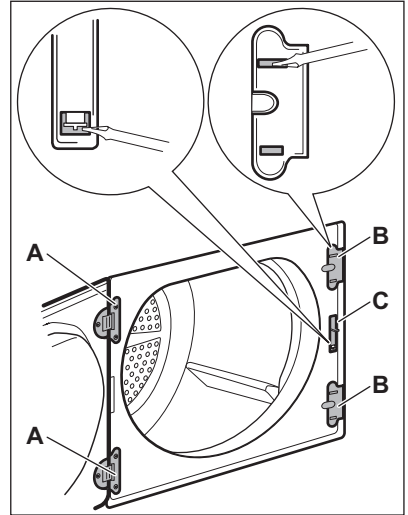

4. Gebruik een geschikt gereedschap en voer druk uit op onderdeel **C**, verwijder de deur en draai deze 180°, bevestig de deur op de andere kant. Er bevindt zich een kleine veer onder vergrendelblok **C**. Om alle onderdelen correct te monteren, raadpleegt u de afbeeldingen:

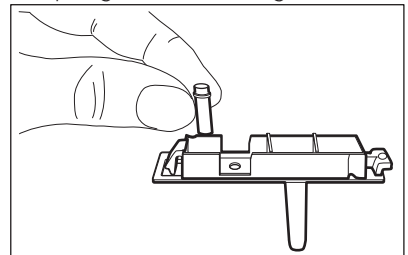

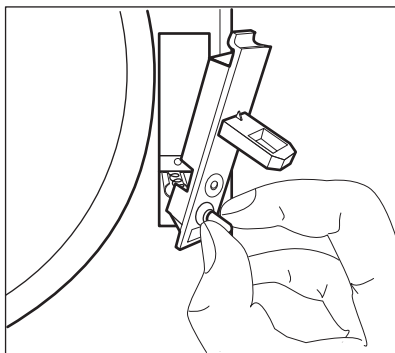
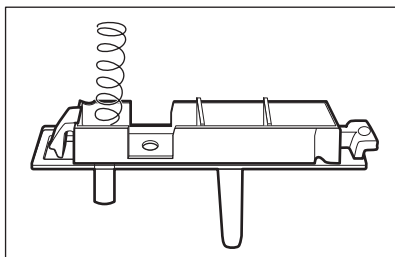

5. Schroef het scharnier **A** van de vuldeur los, draai het 180°, monteer het op de andere kant en schroef het vast.
6. Draai de afdekplaten **B** 180° en plaats ze op de andere kant.

7. Schroef de afdekplaat **D** los van de voorkant van het apparaat, draai hem 180° en schroef hem vast op de andere kant.

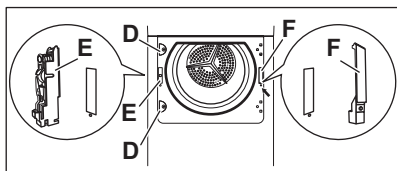

8. Schroef de deurvergrendeling **E** los, duw hem enigszins naar beneden en verwijder hem van de voorkant van het apparaat.
9. Druk de knop **F** in en naar beneden, duw het deksel enigszins naar beneden en verwijder het van de voorkant van het apparaat.
10. Monteer de bovenstaande deurvergrendeling **E** aan de andere kant, plaats de kabelverbinding en schroef de vergrendeling vast.
11. Plaats de afdekplaat **F** aan de andere kant en laat de knop op zijn plaats vergrendelen.
12. Plaats de vuldeur en scharnieren in de openingen aan de voorkant van het apparaat en schroef ze vast.

16. MILIEUBESCHERMING

Recycle de materialen met het symbool . Gooi de verpakking in een geschikte verzamelcontainer om het te recyclen. Help om het milieu en de volksgezondheid te beschermen en recycle het afval van elektrische en elektronische apparaten. Gooi apparaten

gemarkeerd met het symbool  niet weg met het huishoudelijk afval. Breng het product naar het milieustation bij u in de buurt of neem contact op met de gemeente.

TABLE DES MATIÈRES

1. CONSIGNES DE SÉCURITÉ.....	24
2. INSTRUCTIONS DE SÉCURITÉ.....	26
3. ACCESSOIRES.....	28
4. DESCRIPTION DE L'APPAREIL.....	29
5. BANDEAU DE COMMANDE.....	30
6. TABLEAU DES PROGRAMMES.....	31
7. OPTIONS.....	32
8. RÉGLAGES.....	33
9. AVANT LA PREMIÈRE UTILISATION.....	34
10. UTILISATION QUOTIDIENNE.....	34
11. CONSEILS.....	35
12. ENTRETIEN ET NETTOYAGE.....	36
13. DÉPANNAGE.....	37
14. CARACTÉRISTIQUES TECHNIQUES.....	39
15. INSTALLATION.....	40

POUR DES RÉSULTATS PARFAITS

Merci d'avoir choisi ce produit AEG. Nous l'avons conçu pour qu'il vous offre des performances irréprochables pour longtemps, en intégrant des technologies innovantes qui vous simplifient la vie grâce à des caractéristiques que vous ne trouverez pas forcément sur des appareils ordinaires. Veuillez prendre quelques instants pour lire cette notice afin d'utiliser au mieux votre appareil.

Visitez notre site Internet pour :



Obtenir des conseils d'utilisation, des brochures, de l'aide, des informations :
www.aeg.com



Enregistrer votre produit pour obtenir un meilleur service :
www.registeraeg.com



Acheter des accessoires, consommables et pièces de rechange d'origine pour votre appareil :
www.aeg.com/shop

SERVICE APRÈS-VENTE

N'utilisez que des pièces de rechange d'origine.

Avant de contacter le service, assurez-vous de disposer des informations suivantes : Modèle, PNC, numéro de série.

Vous trouverez ces informations sur la plaque signalétique.

 Avertissement/Attention : consignes de sécurité.

 Informations générales et conseils.

 Informations en matière de protection de l'environnement.

Sous réserve de modifications.

1. ⚠️ CONSIGNES DE SÉCURITÉ

Avant d'installer et d'utiliser cet appareil, lisez soigneusement les instructions fournies. Le fabricant ne peut être tenu pour responsable des dommages et blessures liés à une mauvaise installation ou utilisation. Conservez toujours cette notice avec votre appareil pour vous y référer ultérieurement.

1.1 Sécurité des enfants et des personnes vulnérables



AVERTISSEMENT!

Risque d'asphyxie, de blessure ou d'invalidité permanente.

- Cet appareil peut être utilisé par des enfants âgés d'au moins 8 ans et par des personnes ayant des capacités physiques, sensorielles ou mentales réduites ou dénuées d'expérience ou de connaissance, s'ils (si elles) sont correctement surveillé(e)s ou si des instructions relatives à l'utilisation de l'appareil en toute sécurité leur ont été données et si les risques encourus ont été appréhendées.
- Les enfants ne doivent pas jouer avec l'appareil.
- Les enfants de moins de 3 ans, sans surveillance, doivent être tenus à l'écart de l'appareil.
- Ne laissez pas les emballages à la portée des enfants.
- Ne laissez pas les détergents à la portée des enfants.
- Tenez les enfants et les animaux éloignés de la porte de l'appareil lorsque celle-ci est ouverte.
- Si l'appareil est équipé d'un dispositif de sécurité enfants, nous vous recommandons de l'activer.
- Le nettoyage et l'entretien par l'utilisateur ne doivent pas être effectués par des enfants sans surveillance.

1.2 Consignes générales de sécurité

- Ne modifiez pas les caractéristiques de cet appareil.
- Si le sèche-linge est placé au-dessus d'un lave-linge, utilisez le kit de superposition. Le kit de superposition,

disponible auprès d'un revendeur agréé, ne peut être utilisé qu'avec l'appareil indiqué dans les instructions (fournies avec l'accessoire). Lisez attentivement les instructions avant de procéder à l'installation (reportez-vous au livret d'installation).

- L'appareil peut être installé de façon autonome ou sous un plan de travail de cuisine si un espace correct est disponible (reportez-vous au livret d'installation).
- L'appareil ne doit pas être installé derrière une porte à serrure, une porte coulissante ni une porte battante dotée d'une charnière du côté opposé à l'appareil qui pourrait empêcher l'ouverture complète du hublot.
- Les orifices d'aération situés à la base (si présents) ne doivent pas être obstrués par de la moquette.
- Ne connectez la fiche d'alimentation secteur à la prise de courant secteur qu'à la fin de l'installation. Assurez-vous que la fiche d'alimentation est accessible une fois l'appareil installé.
- Aérez suffisamment la pièce pour éviter le reflux de gaz provenant d'appareils utilisant d'autres combustibles, y compris les flammes nues.
- L'air rejeté ne doit pas être évacué dans une évacuation utilisée pour les fumées rejetées provenant des appareils brûlant du gaz ou d'autres combustibles. (si présent)
- Si le câble d'alimentation est endommagé, il doit être remplacé par le fabricant, son service après-vente ou des personnes de qualification similaire afin d'éviter un danger.
- Respectez la charge maximale de 7 kg (reportez-vous au chapitre « Tableau des programmes »).
- Ne séchez pas d'articles sur lesquels ont été utilisés des produits de nettoyage chimiques industriels.
- Retirez les peluches accumulées dans l'appareil.
- N'utilisez pas l'appareil sans filtre. Nettoyez le filtre à peluches avant ou après chaque utilisation.
- N'introduisez dans le sèche-linge que du linge propre.

- Il convient que les articles qui ont été salis avec des substances telles que l'huile de cuisson, l'acétone, l'alcool, l'essence, le kérosène, les détachants, la térébenthine, la cire et les substances pour retirer la cire soient lavés dans de l'eau chaude avec une quantité supplémentaire de détergent avant d'être séchés dans le sèche-linge à tambour.
- Les pièces avec mousse de caoutchouc (mousse de latex), bonnets de bain, textiles imperméables, articles doublés en caoutchouc ou vêtements et taies d'oreiller rembourrés de mousse de caoutchouc ne doivent pas être séchés dans un sèche-linge.
- Les assouplissants ou autres produits similaires doivent être utilisés conformément aux instructions de leur fabricant.
- Retirez des poches tous les objets tels que briquets et allumettes.
- N'arrêtez jamais le sèche-linge avant la fin du cycle de séchage à moins de sortir immédiatement tout le linge et de le déplier pour mieux dissiper la chaleur.
- La phase finale d'un cycle de sèche-linge à tambour se produit sans chaleur (cycle de refroidissement) afin de s'assurer que les articles sont soumis à une température garantissant qu'ils ne seront pas endommagés.
- Avant toute opération d'entretien, éteignez l'appareil et débranchez la fiche de la prise secteur.

2. INSTRUCTIONS DE SÉCURITÉ

2.1 Instructions d'installation

- Retirez l'intégralité de l'emballage
- N'installez pas et ne branchez pas un appareil endommagé.
- Suivez scrupuleusement les instructions d'installation fournies avec l'appareil.
- Soyez toujours vigilants lorsque vous déplacez l'appareil car il est lourd. Portez toujours des gants de sécurité.
- N'installez pas l'appareil ou ne l'utilisez pas dans un endroit où la température ambiante est inférieure à 5°C ou supérieure à 35°C.
- Assurez-vous que le sol sur lequel vous installez l'appareil est plat, stable, résistant à la chaleur et propre.
- Assurez-vous que de l'air circule entre l'appareil et le sol.
- Déplacez toujours l'appareil à la verticale.
- La surface arrière de l'appareil doit être positionnée contre le mur.
- Une fois l'appareil installé à son emplacement permanent, vérifiez

qu'il est bien de niveau à l'aide d'un niveau à bulle. S'il n'est pas de niveau, réglez les pieds jusqu'à ce qu'il le soit.

2.2 Connexion électrique



AVERTISSEMENT!

Risque d'incendie ou d'électrocution.

- L'appareil doit être relié à la terre.
- Vérifiez que les données électriques figurant sur la plaque signalétique correspondent à celles de votre réseau. Si ce n'est pas le cas, contactez un électricien.
- Utilisez toujours une prise de courant de sécurité correctement installée.
- N'utilisez pas d'adaptateurs multiprises ni de rallonges.
- Ne tirez jamais sur le câble d'alimentation électrique pour débrancher l'appareil. Tirez toujours sur la fiche.
- Ne touchez jamais le câble d'alimentation ni la fiche avec des mains mouillées.
- Uniquement pour le R-U et l'Irlande. L'appareil dispose d'une alimentation secteur 13 amp. S'il s'avère nécessaire de changer le fusible de l'alimentation secteur, utilisez un fusible 13 amp ASTA (BS 1362).
- Cet appareil est conforme aux directives CEE.

2.3 Utilisation



AVERTISSEMENT!

Risque de blessure, de choc électrique, d'incendie, de brûlures ou de dommage matériel à l'appareil.

- Utilisez cet appareil uniquement dans un environnement domestique.
- Ne séchez pas d'articles endommagés contenant un rembourrage ou un garnissage.
- Séchez uniquement les textiles adaptés au séchage dans un sèche-linge. Suivez les instructions figurant sur l'étiquette des textiles.
- Si vous avez lavé votre linge avec un produit détachant, lancez un cycle de

rinçage supplémentaire avant de démarrer le sèche-linge.

- N'utilisez pas l'eau de condensation/eau distillée pour préparer des boissons ni pour cuisiner. Elle peut entraîner des problèmes de santé chez les personnes et les animaux domestiques.
- Ne montez pas sur le hublot ouvert de votre appareil ; ne vous asseyez pas dessus.
- N'introduisez pas de linge non essoré dans le sèche-linge.

2.4 Éclairage intérieur



AVERTISSEMENT!

Risque de blessure.

- Rayonnement DEL visible, ne fixez pas directement le faisceau.
- Les ampoules classiques ou halogènes utilisées dans cet appareil sont destinées uniquement à un usage avec des appareils ménagers. Ne les utilisez pas pour éclairer votre logement.
- Pour remplacer l'éclairage intérieur, contactez le service après-vente.

2.5 Entretien et nettoyage



AVERTISSEMENT!

Risque de blessure corporelle ou de dommages matériels.

- Ne pulvérisez pas d'eau ni de vapeur pour nettoyer l'appareil.
- Nettoyez l'appareil avec un chiffon doux humide. Utilisez uniquement des produits de lavage neutres. N'utilisez pas de produits abrasifs, de tampons à récurer, de solvants ni d'objets métalliques.

2.6 Mise au rebut



AVERTISSEMENT!

Risque de blessure ou d'asphyxie.

- Débranchez l'appareil de l'alimentation électrique.
- Coupez le câble d'alimentation et mettez-le au rebut.

- Retirez le dispositif de verrouillage de la porte pour empêcher les enfants et

les animaux de s'enfermer dans l'appareil.

3. ACCESSOIRES

3.1 Kit de superposition

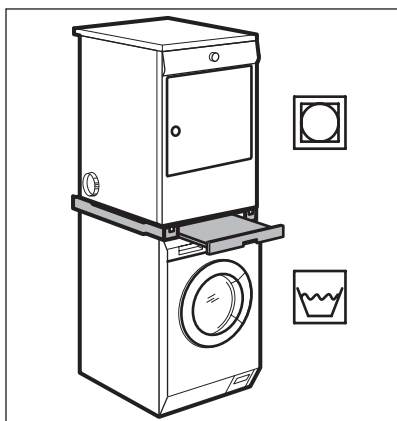

Nom du produit : SKP11.

Disponible auprès de votre magasin vendeur. Le kit de superposition ne peut être utilisé qu'avec les lave-linge indiqués dans le livret. Voir le livret joint. Lisez attentivement la notice fournie avec le kit.

3.2 Socle à tiroir

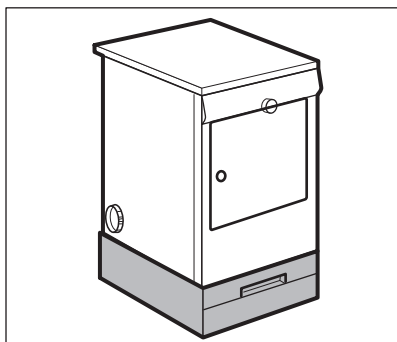

Nom du produit : PDSTP10.

Disponible auprès de votre magasin vendeur. Sert à surélever l'appareil à un niveau permettant la charge et le retrait aisés du linge.

Le tiroir peut servir au stockage du linge comme par ex. : les serviettes ainsi que des produits de nettoyage et autres. Lisez attentivement la notice fournie avec l'accessoire.

3.3 Kit d'aération

Kit universel pour sèche-linge à évacuation pour lesquels une évacuation vers l'extérieur n'est pas possible. Le réservoir recueille les peluches et la condensation, évitant ainsi la saleté et les dégâts dus à l'humidité dans la pièce où le sèche-linge est installé.

Lisez attentivement la notice fournie avec le kit.

4. DESCRIPTION DE L'APPAREIL

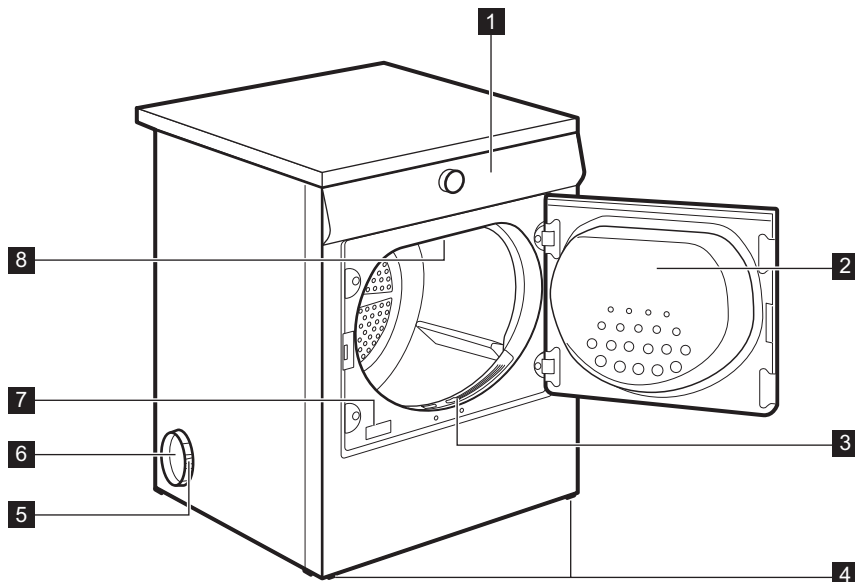

- 1** Bandeau de commande
- 2** Porte de l'appareil (réversible)
- 3** Filtre principal
- 4** Pieds réglables
- 5** Bague en plastique

- 6** Orifice d'aération latéral/arrière
- 7** Plaque signalétique
- 8** Éclairage intérieur

5. BANDEAU DE COMMANDE

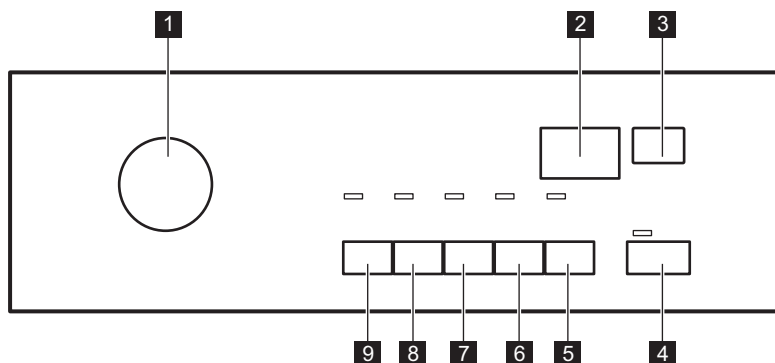

1 Sélecteur de programme et ①
touche ARRÊT

2 Affichage

3 Touche Départ différé

4 Touche Départ/Pause

5 Touche Minuterie

6 Touche Alarme

7 Touche Anti-froissage



8 Touche Sensible

9 Touche Délicat

























5.1 Affichage





Voyants	Description
)))	Phase de séchage
🌀	Phase de refroidissement
📅	Anti-froissage
📅	Anti-froissage long
30m / 90m	Durée Anti-froissage
🌐	Filtre

Voyants	Description
	Départ différé
	Sécurité enfants
2 . 0 0	Durée du programme
1 0 ' - 3 . 0 0	Plage de durée du programme (10 min. - 3 h.)
3 0 ' - 2 0 h	Plage de départ différé (30 min - 20 h)

6. TABLEAU DES PROGRAMMES

Programmes	Type de charge	Charge (max.) ¹⁾ / Étiquette d'entretien des textiles
Coton		
Très Sec	Degré de séchage : extra sec.	7 kg /  
Prêt à Ranger  ^{2) 3)}	Degré de séchage : prêt à ranger.	7 kg /  
Prêt à repasser ²⁾	Degré de séchage : prêt à repasser.	7 kg /  
Synthétiques		
Très Sec	Degré de séchage : extra sec.	3 kg /   
Prêt à Ranger ²⁾	Degré de séchage : prêt à ranger.	3 kg /   
Prêt à repasser	Degré de séchage : prêt à repasser.	3 kg /   
Spécial		
Minuterie	Avec ce programme, vous pouvez utiliser l'option Minuterie et régler la durée du programme.	7 kg /   
Rafraîchir	Pour les textiles qui nécessitent d'être rafraîchis.	1 kg
Draps	Séchage de linge de lit comme : draps, taies d'oreillers, couvre-lits.	2 kg /   
Jeans	Séchage des vêtements décontractés tels que les jeans, les sweats, avec différentes épaisseurs de tissu (par ex. au niveau du poignet, du col ou des coutures).	7 kg /  

Programmes	Type de charge	Charge (max.) ¹⁾ / Étiquette d'entretien des textiles
Textiles Sports	Tenues de sport, textiles fins et légers, à micro-fibres, en polyester, ne nécessitant pas de repassage.	2 kg/ 
Repassage Facile	Vêtements faciles à entretenir demandant un minimum de repassage. Les résultats de séchage peuvent varier en fonction du type de textile. Dépliez-les le plus possible avant de les placer dans l'appareil. Une fois le programme terminé, sortez immédiatement les articles et accrochez-les sur un cintre.	1 kg (ou 5 chemises) / 
Rafraîchir Laine	Pour rafraîchir des articles en laine. Les vêtements en laine seront doux et confortables. Sortez immédiatement les vêtements sitôt le programme terminé.	1 kg

1) Poids maximal des articles secs.

2) **Uniquement pour les instituts de test** : Les programmes de test standard sont indiqués dans le document EN 61121.

3) Le programme  Coton Prêt à Ranger est le programme standard pour le coton. Il convient au séchage du linge en coton normalement humide, et est le programme le moins gourmand en énergie pour le séchage du linge en coton humide.

7. OPTIONS

7.1 Délicat

Cette option vous permet de régler un programme de séchage délicat à basse température. Utilisez cette option avec des textiles dont l'étiquette porte le symbole  (par ex. acrylique, viscose).

7.2 Sensible

Ce programme permet de sécher en douceur des textiles fréquemment portés. Le programme démarre à pleine chaleur, celle-ci diminuant ensuite tandis que le programme poursuit le séchage en douceur du linge.

7.3 Anti-froissage

Prolonge de 60 minutes la phase anti-froissage standard (30 minutes) à la fin du cycle de séchage. Cette fonction évite le froissage du linge. Le linge peut être retiré durant la phase anti-froissage.

7.4 Alarme

l'alarme se fait entendre :

- à la fin du cycle
- au début et à la fin de la phase anti-froissage
- lors de l'interruption du cycle

Par défaut, l'alarme est activée. Vous pouvez utiliser cette fonction pour activer ou désactiver l'alarme sonore.



Vous pouvez activer l'option Alarme avec tous les programmes.

7.5 Minuterie

Cette option est uniquement compatible avec le programme Minuterie. Vous pouvez régler la durée du programme, d'un minimum de 10 minutes à un maximum de 3 heures. Le réglage de la durée doit correspondre à la quantité de linge dans l'appareil.



Nous vous recommandons de régler une durée plus courte pour les petites quantités de linge ou pour un seul article.

7.6 Tableau des options

Programmes ¹⁾	Délicat	Sensible	Anti-froissage	Minuterie
Coton				
Très Sec	■	■	■	
Prêt à Ranger 	■	■	■	
Prêt à repasser	■	■	■	
Synthétiques				
Très Sec	■	■	■	
Prêt à Ranger	■	■	■	
Prêt à repasser	■	■	■	
Spécial				
Minuterie	■		■	■
Rafraîchir	■		■	
Draps	■		■	
Jeans	■	■	■	
Textiles Sports	■		■	
Repassage Facile	■		■	
Rafraîchir Laine	■			

¹⁾ Vous ne pouvez pas sélectionner simultanément les fonctions Délicat et Sensible.

8. RÉGLAGES

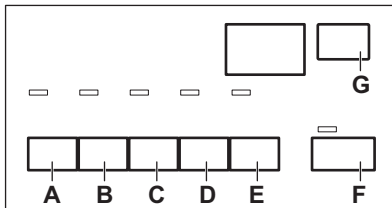

- A) Touche Délicat
- B) Touche Sensible
- C) Touche Anti-froissage
- D) Touche Alarme



- E) Touche Minuterie
- F) Touche Départ/Pause
- G) Touche Départ différé

8.1 Réglage du degré d'humidité résiduelle dans le linge

Pour modifier le degré d'humidité résiduelle dans le linge par défaut :

1. Utilisez le sélecteur de programme pour sélectionner un programme.
2. Attendez environ 8 secondes.
3. Appuyez simultanément sur les touches **(A)** et **(E)** et maintenez-les enfoncées.

L'un de ces voyants s'allume :

-  linge séché au maximum
 -  linge plus sec
 -  linge sec standard
4. Appuyez à plusieurs reprises sur la touche **(F)** jusqu'à ce que le voyant du niveau correct s'allume.
 5. Pour confirmer le réglage, appuyez simultanément sur les touches **(A)** et **(E)** et maintenez-les enfoncées pendant environ 2 secondes.

8.2 Fonction Sécurité enfants

Cette option empêche les enfants de jouer avec l'appareil pendant le déroulement d'un programme. Le sélecteur de programme et les touches sont verrouillés.

Seule la touche ARRÊT  est déverrouillée.

Activation de l'option Sécurité enfants :

1. Utilisez le sélecteur de programme pour sélectionner un programme.
2. Attendez environ 8 secondes.
3. Appuyez simultanément sur les touches **(C)** et **(D)** et maintenez-les enfoncées. Le voyant Sécurité enfants s'allume.

Le voyant Sécurité enfants s'allume.



Vous pouvez désactiver l'option Sécurité enfants pendant le déroulement d'un programme. Appuyez sur les mêmes touches et maintenez-les enfoncées jusqu'à ce que le voyant de la sécurité enfants s'éteigne.

8.3 Alarme toujours désactivée

Pour activer ou désactiver les signaux sonores, appuyez simultanément sur les touches **(A)** et **(B)** et maintenez-les enfoncées pendant environ 2 secondes.

9. AVANT LA PREMIÈRE UTILISATION

Avant d'utiliser l'appareil pour la première fois, effectuez l'une des opérations suivantes :

- Nettoyez le tambour du sèche-linge avec un chiffon humide.

- Démarrez un programme court (par exemple 30 minutes) avec du linge humide.

10. UTILISATION QUOTIDIENNE

10.1 Démarrage d'un programme sans départ différé

1. Préparez le linge et chargez l'appareil.



ATTENTION!

Assurez-vous que le hublot est fermé et que le linge n'est pas coincé entre le hublot de l'appareil et le joint en caoutchouc.

2. Réglez le programme et les options adaptés au type de charge.

L'affichage indique la durée du programme.

3. Appuyez sur la touche Départ/Pause. Le programme démarre.

10.2 Démarrage du programme avec départ différé

1. Réglez le programme et les options adaptés au type de charge.
2. Appuyez à plusieurs reprises sur la touche de départ différé jusqu'à ce que l'écran indique la durée de départ différé souhaitée.

 Vous pouvez différer le départ d'un programme d'un minimum de 30 minutes à un maximum de 20 heures.

3. Appuyez sur la touche Départ/Pause. Le décompte du départ différé s'affiche. Lorsque le décompte est terminé, le programme démarre.

10.3 Changement de programme

1. Tournez le sélecteur de programme sur la position  ARRÊT
2. Sélectionnez le programme.

10.4 À la fin du programme

Une fois le programme terminé :



- Le voyant  clignote.
- Un signal sonore intermittent retentit (si la fonction Alarme est activée).

- Le voyant Filtre s'allume.
 - Le voyant Départ/Pause est allumé.
- L'appareil continue à effectuer la phase anti-froissage pendant environ 30 minutes.

La phase anti-froissage évite les plis du linge.

Vous pouvez retirer le linge avant la fin de la phase anti-froissage. Pour de meilleurs résultats, nous vous recommandons de ne retirer le linge que lorsque la phase est terminée ou presque.

Lorsque la phase anti-froissage est terminée :

- Le voyant  est allumé mais ne clignote pas.
 - Le voyant Départ/Pause s'éteint.
1. Tournez le sélecteur de programme sur la position  ARRÊT
 2. Ouvrez la porte de l'appareil.
 3. Sortez le linge.
 4. Fermez la porte de l'appareil.

 Pensez toujours à nettoyer le filtre lorsqu'un programme est terminé.

10.5 Fonction de veille

Pour réduire la consommation d'énergie, cette fonction éteint automatiquement l'appareil :

- Au bout de 5 minutes si vous ne lancez aucun programme.
- Au bout de 5 minutes après la fin du programme de lavage.

11. CONSEILS





11.1 Préparation du linge

- Fermez les fermetures à glissière.
- Fermez les boutons des housses de couette.
- Ne laissez pas de cordons ni de rubans dénoués (par exemple des cordons de tablier). Nouez-les avant de démarrer le programme.
- Videz les poches.
- Si un article dispose d'une doublure en coton, retournez-le. Assurez-vous

que la doublure en coton est toujours tournée vers l'extérieur.

- Nous vous recommandons de toujours régler le programme le mieux adapté au type de textiles se trouvant dans l'appareil.
- Ne mélangez pas les articles de couleurs foncées avec des articles de couleurs claires. Les couleurs foncées pourraient déteindre.
- Utilisez un programme adapté pour les lainages et la bonneterie pour éviter qu'ils ne rétrécissent.

- Assurez-vous que la charge de linge ne dépasse pas le poids maximal indiqué dans le tableau des programmes.
- Séchez uniquement du linge adapté au sèche-linge. Reportez-vous aux étiquettes des vêtements.

Étiquette d'entretien du textile	Description
	Linge adapté au sèche-linge.
	Linge adapté au sèche-linge. Sélectionnez le programme avec une température standard.
	Linge adapté au sèche-linge. Sélectionnez le programme avec une basse température.
	Linge non adapté au sèche-linge.

12. ENTRETIEN ET NETTOYAGE

12.1 Nettoyage du filtre

À la fin de chaque cycle, le voyant du filtre s'allume pour vous indiquer qu'il faut nettoyer le filtre.

-  Le filtre recueille les peluches. Des peluches apparaissent lors du séchage des textiles dans le sèche-linge.

1. Ouvrez la porte.

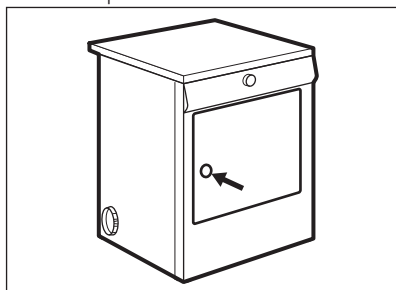

2. Retirez le filtre.

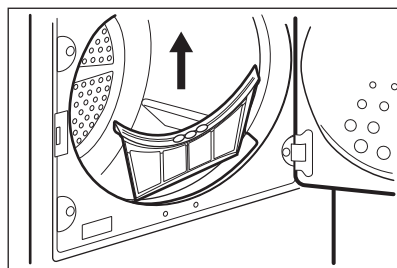

3. Ouvrez le filtre.

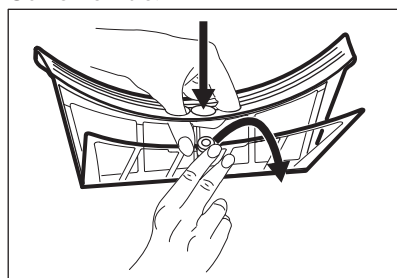

4. Nettoyez le filtre après vous être humidifié la main.

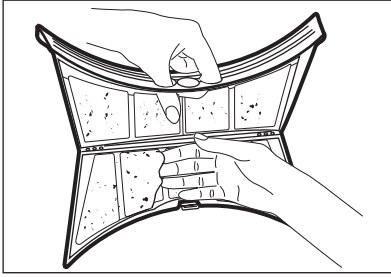

5. Au besoin, nettoyez le filtre à l'eau tiède à l'aide d'une brosse.

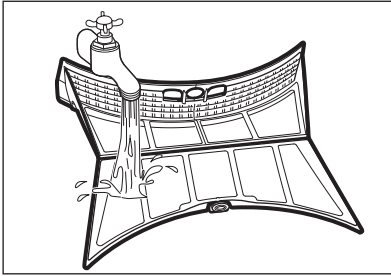

6. Refermez le filtre.
7. Enlevez les peluches du logement du filtre. Un aspirateur peut être utilisé à cet effet.
8. Insérez le filtre dans son logement.

12.2 Nettoyage du tambour



AVERTISSEMENT!

Débranchez l'appareil avant de le nettoyer.

Utilisez un détergent savonneux neutre standard pour nettoyer la surface interne du tambour et les nervures de ce dernier. Séchez les surfaces nettoyées avec un chiffon doux.



ATTENTION!

N'utilisez pas de matières abrasives ou de laine d'acier pour nettoyer le tambour.

12.3 Nettoyage du bandeau de commande et de l'enveloppe

Utilisez un détergent savonneux neutre standard pour nettoyer le bandeau de commande et le boîtier.

Nettoyez-les à l'aide d'un chiffon humide. Séchez les surfaces nettoyées avec un chiffon doux.



ATTENTION!

Ne nettoyez pas l'appareil à l'aide de produits de nettoyage pour meubles ou autres pouvant entraîner une corrosion.

13. DÉPANNAGE

Problème	Solution possible
L'appareil ne s'allume pas.	Assurez-vous que la fiche du câble d'alimentation est bien insérée dans la prise de courant.
	Vérifiez le fusible dans la boîte à fusibles (installation domestique).
Le programme ne démarre pas.	Appuyez sur Départ/Pause.
	Vérifiez que le hublot de l'appareil est fermé.

Problème	Solution possible
Le hublot de l'appareil ne ferme pas.	Vérifiez que le filtre est correctement installé.
	Assurez-vous que le linge n'est pas coincé entre le hublot de l'appareil et le joint en caoutchouc.
L'affichage indique une durée du programme longue. 1)	Assurez-vous que le poids du linge est adapté à la durée du programme.
	Assurez-vous que le filtre est propre.
	Le linge est trop mouillé. Essorez une nouvelle fois le linge dans le lave-linge.
	Assurez-vous que la température ambiante n'est pas trop élevée.
L'affichage indique une durée du programme courte.	Réglez le programme Minuterie ou Très Sec.
L'écran affiche Err2) .	Si vous souhaitez sélectionner un nouveau programme, vous devez éteindre puis rallumer l'appareil.
	Assurez-vous que les options sont compatibles avec le programme.
L'écran affiche (ex. : E51) 2) .	Éteignez puis rallumez l'appareil. Démarrez un nouveau programme. Si le problème se produit à nouveau, contactez le service après-vente.

1) Le programme s'arrête automatiquement au bout de 5 heures

2) uniquement les sèche-linges avec l'écran

Si les résultats de séchage ne sont pas satisfaisants

- Le programme réglé n'était pas adapté.
- Le filtre est obstrué.
- Vous avez introduit trop de linge dans l'appareil.
- Le tambour est sale.
- Mauvais réglage du capteur de conductivité.
- Les fentes de circulation d'air sont obstruées.

ampoule auprès de votre service après-vente local agréé.



AVERTISSEMENT!

Lorsque l'appareil est allumé et que la porte est ouverte, l'éclairage intérieur s'éteint automatiquement au bout de 4 minutes.

13.1 Éclairage du tambour

Utilisez uniquement une ampoule spécialement conçue pour les sèche-linge. Vous pouvez vous procurer cette

**AVERTISSEMENT!**

N'utilisez pas d'ampoules standard ! Elles émettent trop de chaleur et peuvent endommager l'appareil !
Avant de remplacer l'ampoule, débranchez le câble d'alimentation. Si le raccordement est fixe : dévissez complètement le fusible ou désactivez-le.

Remplacement de l'ampoule défectueuse

**AVERTISSEMENT!**

Pour des raisons de sécurité, le diffuseur doit être fermement vissé. Si ce n'est pas le cas, ne mettez pas le sèche-linge en marche.

**AVERTISSEMENT!**

N'utilisez pas le sèche-linge s'il manque le joint torique sur le diffuseur de l'éclairage de porte.

1. Dévissez le diffuseur de l'ampoule (il se trouve immédiatement derrière la porte de chargement, en haut ; reportez-vous au chapitre « *Description de l'appareil* »).
2. Remplacez l'ampoule défectueuse.
3. Revissez soigneusement le diffuseur.



Avant de revisser le diffuseur de l'ampoule d'éclairage de porte, vérifiez que le joint torique est bien positionné.

14. CARACTÉRISTIQUES TECHNIQUES

Hauteur x Largeur x Profondeur	850 x 600 x 580 mm (maximum 640 mm)
Profondeur max. avec hublot ouvert	1090 mm
Largeur max. avec hublot ouvert	950 mm
Hauteur réglable	850 mm (+ 15 mm - réglage des pieds)
Capacité du tambour	108 l
Charge maximale	7 kg
Tension	230 V
Fréquence	50 Hz
Fusible nécessaire	16 A
Puissance totale	2600 W
Classe d'efficacité énergétique	C
Consommation énergétique ¹⁾	4,25 kWh
Consommation énergétique annuelle ²⁾	512 kWh
Puissance absorbée en mode « Veille »	0,70 W
Puissance absorbée en mode éteint	0,70 W
Type d'utilisation	Domestique

Température ambiante autorisée	+ 5 °C à + 35 °C
Niveau de protection contre l'infiltration de particules solides et d'humidité assuré par le couvercle de protection, excepté là où l'équipement basse tension ne dispose d'aucune protection contre l'humidité	IPX4

1) Conformément à la norme EN 61121. 7 kg de coton, essoré à 1 000 tr/min.

2) Consommation énergétique annuelle en kWh basée sur 160 cycles de séchage du programme standard pour le coton, avec une charge complète ou partielle, et la consommation des modes basse consommation. La consommation énergétique réelle par cycle dépendra de l'utilisation de l'appareil (NORME (UE) No 392/2012).

14.1 Données de consommation

Température	Vitesse d'essorage / humidité résiduelle	Temps de séchage	Consommation énergétique
Coton 7 kg			
Prêt à Ranger	1400 tours/min / 50%	100 min.	3,70 kWh
	1000 tours/min / 60%	115 min.	4,25 kWh
Prêt à repasser	1400 tours/min / 50%	75 min.	2,55 kWh
	1000 tours/min / 60%	87 min.	3,20 kWh
Synthétiques 3 kg			
Prêt à Ranger	1200 tours/min / 40%	40 min.	1,20 kWh
	800 tours/min / 50%	46 min.	1,47 kWh

15. INSTALLATION

15.1 Déballage



ATTENTION!

Avant de mettre l'appareil en service, il est impératif d'enlever tous les éléments de protection de transport.

1. Ouvrez la porte.

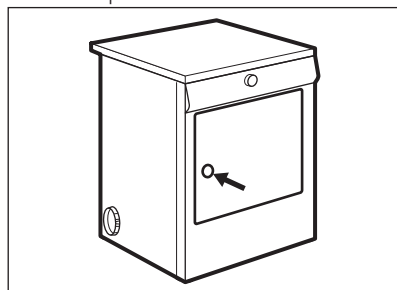

2. Retirez les rubans adhésifs à l'intérieur de la machine, au-dessus du tambour.

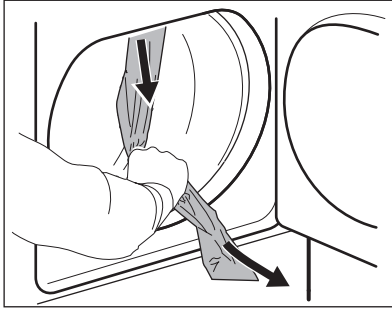

3. Enlevez la gaine en plastique avec le rembourrage en polystyrène de l'appareil.

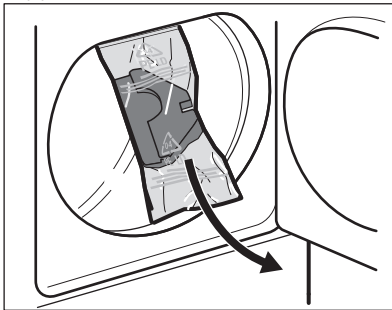

AVERTISSEMENT!

Veillez à ne pas raccorder le tuyau d'évacuation à, par exemple, une hotte, une cheminée ou un tuyau de fumée conçu pour l'évacuation d'un appareil à combustion.

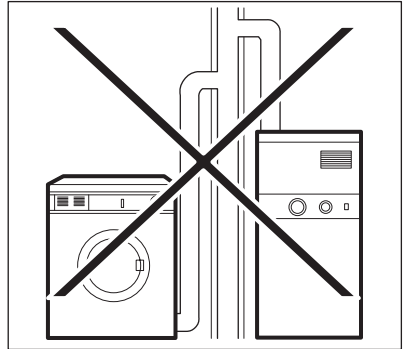

Notez que pour éviter tout problème de condensation, il est essentiel que le sèche-linge soit équipé d'un tuyau flexible pouvant évacuer l'air humide au-delà des éléments de cuisine, de préférence à l'extérieur de cette dernière. Pour empêcher toute surchauffe de l'appareil, il est important de ne pas bloquer la sortie d'évacuation de la vapeur. Ainsi, en cas d'installation permanente d'un tuyau en direction d'un mur extérieur ou d'un plafond, assurez-vous que le débit d'évacuation est d'au moins 150 m³/h. Si le sèche-linge est installé à proximité d'éléments de cuisine, assurez-vous que le tuyau d'évacuation n'est pas écrasé. Si le tuyau est partiellement écrasé, l'efficacité du séchage sera réduite, le temps de séchage plus long et la consommation d'énergie plus élevée. Si le tuyau est complètement écrasé, le disjoncteur automatique dont l'appareil est équipé risque de se déclencher. Pendant le fonctionnement du sèche-linge, la température ambiante ne doit pas être inférieure à +5 °C ou supérieure à +35 °C pour ne pas compromettre les performances de l'appareil.

15.2 Tuyau d'évacuation



En ce qui concerne le conduit en lui-même, si vous avez décidé de l'installer sur un mur ou une fenêtre grillagée, faites appel à un vendeur de matériaux de construction local pour obtenir les accessoires nécessaires et des conseils en matière d'installation.



Veillez à ce que la longueur du tuyau d'évacuation soit inférieure à 2 m et qu'il ne comporte pas plus de 2 coudes.

- i** Si le tuyau est long et si l'appareil est placé dans un local froid, l'humidité risque de se condenser à l'intérieur du tuyau. Ce phénomène est normal. Pour éviter cette accumulation d'eau dans le tuyau, nous vous conseillons de percer un petit trou (diam. 3 mm) au point le plus bas du tuyau et de mettre un petit récipient au dessous. (voir figure, point **B**).

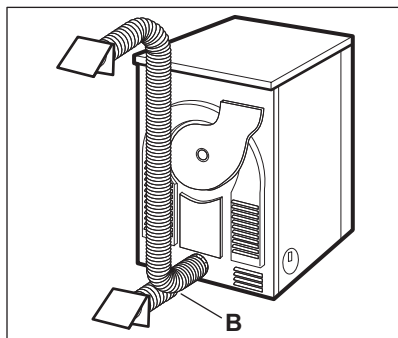

Installation

- i** L'appareil est doté de 3 orifices d'évacuation : à gauche, à droite et à l'arrière.

1. Retirez la bague de serrage **A** de l'orifice d'évacuation à l'arrière.

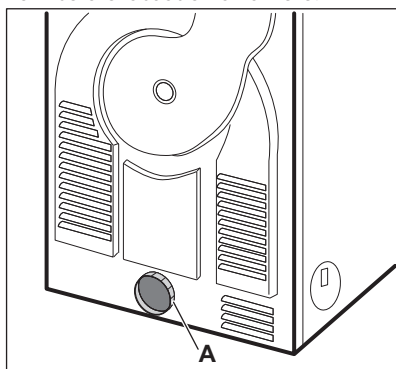

2. Vissez la bague de serrage sur le tuyau et appuyez dessus pour le

maintenir en position.

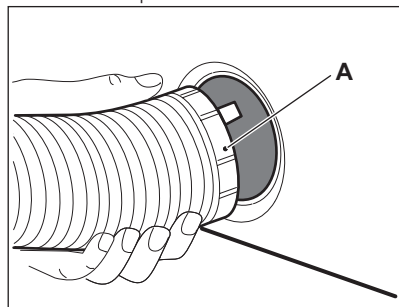

3. Les orifices non utilisés doivent être bouchés avec les caches fournis.

15.3 Réversibilité de la porte



AVERTISSEMENT!
Avant d'inverser le sens d'ouverture de la porte, débranchez la fiche d'alimentation.



Remarque concernant la sécurité : L'appareil ne peut être utilisé en toute sécurité que lorsque toutes les pièces en plastique ont été remises en place.

1. Ouvrez la porte.
2. Dévissez la charnière **A** de la façade avant de l'appareil et retirez la porte.
3. Retirez les caches **B**. Pour ce faire, introduisez un tournevis dans les encoches comme illustré, enfoncez-le doucement puis retirez les caches.

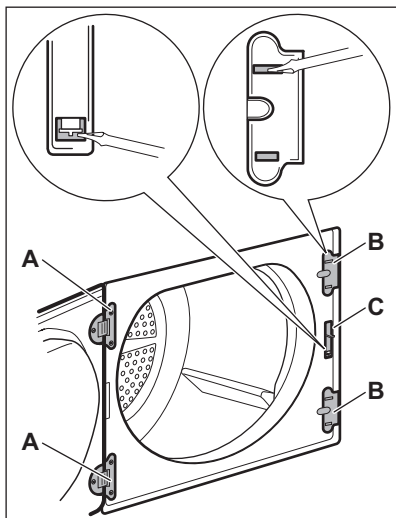

4. Utilisez un outil adapté et exercez une pression pour débloquer la pièce **C**, retirez-la, tournez-la de 180 degrés et placez-la de l'autre côté. Un petit ressort est inséré sous le cran **C**. Pour replacer correctement toutes les pièces, reportez-vous aux illustrations :

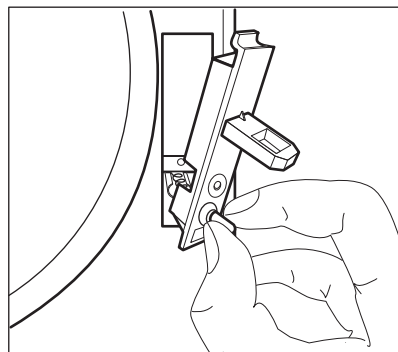
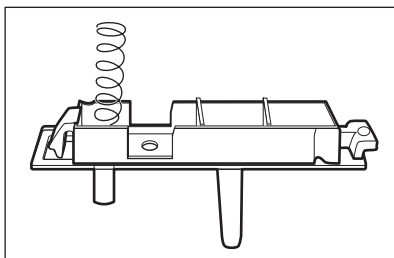
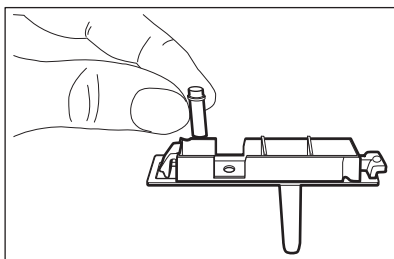

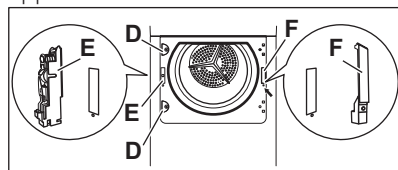

5. Dévissez la charnière **A** de la porte, tournez-la de 180 degrés, placez-la de l'autre côté, puis vissez-la.
 6. Faites pivoter les caches **B** de 180 degrés et placez-les de l'autre côté.
 7. Dévissez les caches **D** de la façade avant de l'appareil, pivotez-les de 180° et revissez-les sur le côté opposé.



8. Dévissez le dispositif de verrouillage de la porte **E**, poussez légèrement vers le bas et enlevez-le de la façade avant de l'appareil.
 9. Enfoncez le fermail **F** vers le bas, abaissez légèrement le cache et détachez-le de la façade de l'appareil.
 10. Montez le dispositif de verrouillage de la porte **E** du côté opposé et vissez l'interverrouillage de la porte.
 11. De l'autre côté, fixez le cache **F** jusqu'à enclenchement du fermail.
 12. Insérez la porte et les charnières dans les encoches sur la façade de l'appareil et vissez-les.

16. EN MATIÈRE DE PROTECTION DE L'ENVIRONNEMENT

Recyclez les matériaux portant le symbole . Déposez les emballages dans les conteneurs prévus à cet effet. Contribuez à la protection de l'environnement et à votre sécurité, recyclez vos produits électriques et

électroniques. Ne jetez pas les appareils portant le symbole  avec les ordures ménagères. Emmenez un tel produit dans votre centre local de recyclage ou contactez vos services municipaux.

www.aeg.com/shop



136936820-A-412014

