

L 86560 TL 4

NL Gebruiksaanwijzing



AEG
perfekt in form und funktion

INHOUD

1. VEILIGHEIDSVOORSCHRIFTEN	3
2. BESCHRIJVING VAN HET PRODUCT	4
3. BEDIENINGSPANEEL	5
4. WASPROGRAMMA'S	10
5. VERBRUIKSGEGEVENS	13
6. VOORDAT U HET APPARAAT VOOR DE EERSTE KEER GEBRUIKT	14
7. BEDIENING VAN HET APPARAAT	14
8. NUTTIGE AANWIJZINGEN EN TIPS	18
9. ONDERHOUD EN REINIGING	19
10. PROBLEEMOPLOSSING	22
11. TECHNISCHE INFORMATIE	25
12. MILIEUBESCHERMING	25

VOOR PERFECTE RESULTATEN

Bedankt dat u voor dit AEG product heeft gekozen. Dit apparaat is ontworpen om vele jaren uitstekend te presteren, met innovatieve technologieën die het leven gemakkelijker helpen maken – functies die gewone apparaten wellicht niet hebben. Neem een paar minuten de tijd om het door te lezen zodat u er optimaal van kunt profiteren.

Ga naar onze website voor:



Advies over gebruik, brochures, het oplossen van problemen en onderhoudsinformatie:
www.aeg.com



Registreer uw product voor een betere service:
www.aeg.com/productregistration



Koop accessoires, verbruiksartikelen en originele reserveonderdelen voor uw apparaat:
www.aeg.com/shop

KLANTENSERVICE

Wij raden altijd het gebruik van originele onderdelen aan.

Zorg er als u contact opneemt met de klantenservice voor dat u de volgende gegevens bij de hand hebt.

De informatie staat op het typeplaatje. model, productnummer, serienummer.



Waarschuwing - Belangrijke veiligheidsinformatie.



Algemene informatie en tips



Milieu-informatie

Wijzigingen voorbehouden.

1. VEILIGHEIDSVOORSCHRIFTEN

Lees deze handleiding aandachtig door voordat u het apparaat installeert of gebruikt:

- Voor uw eigen veiligheid en de veiligheid van uw eigendommen
- Voor het milieu
- Voor de correcte werking van het apparaat.

Bewaar deze instructies altijd bij het apparaat, ook wanneer u het verplaatst of aan een ander geeft.

De fabrikant is niet verantwoordelijk voor schade veroorzaakt door een foutieve installatie.

1.1 Veiligheid van kinderen en kwetsbare mensen

- Mensen, met inbegrip van kinderen, met beperkte lichamelijke, zintuiglijke of verstandelijke vermogens of gebrek aan ervaring en kennis, mogen dit apparaat niet bedienen. Zij moeten onder toezicht staan of instructies krijgen over het gebruik van dit apparaat van iemand die verantwoordelijk is voor hun veiligheid.
- Houd alle verpakkingsmaterialen uit de buurt van kinderen. Gevaar voor verstikking of letsel.
- Houd alle reinigingsmiddelen uit de buurt van kinderen.
- Houd kinderen en huisdieren uit de buurt van het apparaat als de deur open is.
- Voordat u de deur van het apparaat sluit, dient u te controleren dat er geen kinderen of huisdieren in de trommel zitten.

1.2 Algemene veiligheid

- Gebruik het apparaat niet voor professioneel gebruik. Dit apparaat is uitsluitend bestemd voor huishoudelijk gebruik.
- De specificaties van het apparaat mogen niet worden veranderd. Risico op letsel en beschadiging van het apparaat.
- Plaats geen ontvlambare producten of items die vochtig zijn door ontvlamba-

re producten in, bij of op het apparaat. Brand- of explosiegevaar.

- Volg de veiligheidsinstructies van de verpakking van het wasmiddel om brandwonden aan ogen, mond en keel te voorkomen.
- Zorg dat u alle metalen onderdelen uit het wasgoed verwijdert. Hard en scherp materiaal kan het apparaat beschadigen.
- Raak het glas van de deur niet aan als een programma in gebruik is. Het glas kan heet worden (alleen bij machines met laaddeur vooraan).

1.3 Onderhoud en reiniging

- Schakel het apparaat uit en trek de stekker uit het stopcontact.
- Gebruik het apparaat niet zonder filters. Zorg dat de filters op de juiste wijze worden geïnstalleerd. Een onjuiste installatie leidt tot waterlekage.

1.4 Montage

- Het apparaat is zwaar, wees voorzichtig bij het verplaatsen van het apparaat.
- Vervoer uw apparaat niet zonder transportbouten, u kunt anders de interne componenten beschadigen en lekkages en defecten veroorzaken.
- Installeer en sluit geen beschadigd apparaat aan.
- Zorg dat u alle verpakkingsmaterialen en transportbouten verwijdert.
- Zorg er tijdens de installatie voor dat de stekker uit het stopcontact is gehaald.
- Alleen een erkende persoon mag de elektrische installatie, het loodgieterswerk en de installatie van het apparaat uitvoeren. Dit om het risico op structurele schade of lichamelijk letsel te voorkomen.
- Installeer of gebruik het apparaat niet op een plek waar de temperatuur onder de 0 °C komt.
- Als u het apparaat installeert op vloerbedekking, dient u ervoor te zorgen dat er luchtcirculatie is tussen het ap-

paraat en de vloerbedekking. Pas de stelvoeten aan om de nodige ruimte tussen het apparaat en de vloerbedekking te creëren.

Aansluiting aan de waterleiding

- Sluit het apparaat niet aan met oude slangen die al gebruikt zijn. Gebruik alleen nieuwe slangen.
- Zorg dat u de waterslangen niet beschadigt.
- Sluit het apparaat niet op nieuwe leidingen aan of op leidingen die lang niet zijn gebruikt. Laat het water enkele minuten stromen en sluit dan de toevoerslang pas aan.
- Let er bij het eerste gebruik op dat de watertoevoerslangen en de koppelingen niet lek zijn.

Aansluiting op het elektriciteitsnet

- Zorg ervoor dat het apparaat is geaard.
- Controleer of de elektrische informatie op het typeplaatje overeenkomt met de stroomvoorziening.

- Gebruik altijd een correct geïnstalleerd schokvrij stopcontact.
- Gebruik geen meerwegstekkers en verlengkabels. Er kan brand ontstaan.
- Vervang of verander het netsnoer niet zelf. Neem contact op met het servicecentrum.
- Zorg dat u de hoofdstekker en kabel niet beschadigt.
- Steek de stekker pas in het stopcontact als de installatie is voltooid. Zorg ervoor dat het netsnoer na installatie bereikbaar is.
- Trek niet aan het snoer om het apparaat los te koppelen van de netvoeding. Trek altijd aan de stekker.

1.5 Het apparaat afvoeren

1. Trek de stekker uit het stopcontact.
2. Snij het netsnoer van het apparaat af en gooi dit weg.
3. Verwijder de deurvergrendeling. Dit voorkomt dat u kinderen of huisdieren in de trommel opsluit. Gevaar voor verstikking (alleen bij machines met laaddeur vooraan).

2. BESCHRIJVING VAN HET PRODUCT

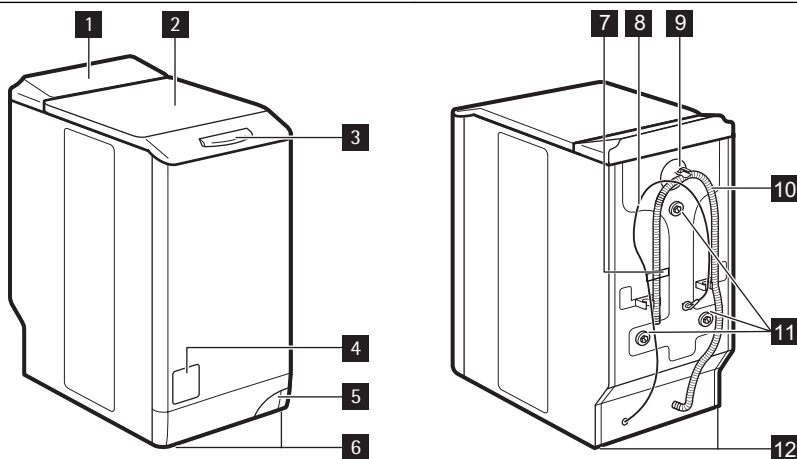

1 Bedieningspaneel

2 Deksel

- 3** Knop deksel
- 4** Filterdeurtje
- 5** Hendel voor het verplaatsen van het apparaat
- 6** Verstelbare pootjes
- 7** Typeplaatje
- 8** Hoofdkabel

- 9** Watertoevoerklep
- 10** Afvoerslang
- 11** Transportbouten
- 12** Stelvoetjes

2.1 Accessoires

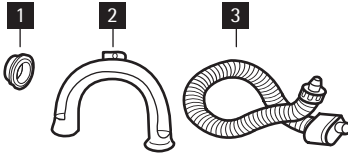

- 1 Plastic dopje**
Voor het afdichten van het gat aan de achterzijde van het apparaat als de transportbout heeft verwijderd.
- 2 Plastic slanggeleider**
Om een afvoerslang op de rand van een gootsteen aan te sluiten.
- 3 Anti-overstroming aanvoerslang**
Om mogelijk lekken te voorkomen.

3. BEDIENINGSPANEEL

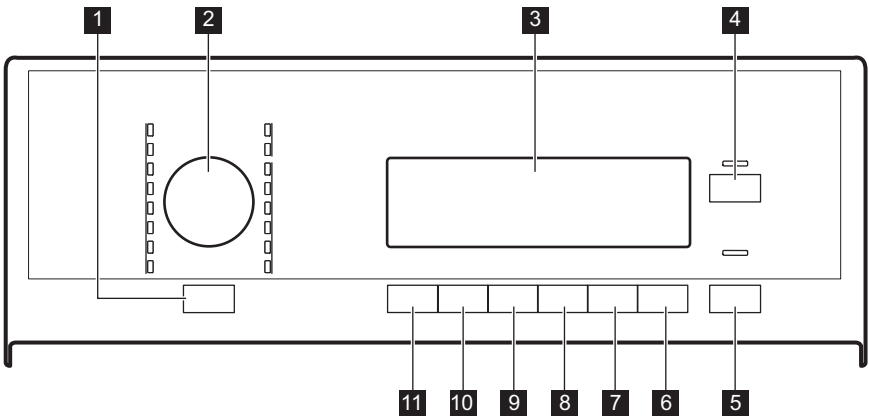

- 1** Aan-/uittoets
- 2** Programmaknop
- 3** Display (weergave)
- 4** Toets vloeibaar wasmiddel
- 5** Start-/pauzetoets
- 6** Toets Uitgestelde Start
- 7** Toets Tijd Besparen
- 8** Toets Extra Spoelen
- 9** Toets Vlekken/Voorwas
- 10** Toets Centrifugeren

- 11** Temperatuurtoets

3.1 AUTO Off-toets **1**

Druk op deze toets om het apparaat in of uit te schakelen. Er klinkt een geluid als het apparaat wordt ingeschakeld. De AUTO OFF-functie schakelt het apparaat automatisch uit om stroom te besparen als:

- Er een programma is geselecteerd, maar na 5 minuten van de instelling nog niet op de **5** toets is gedrukt.

- Alle instellingen worden geannuleerd.
- Druk op de **1** om het apparaat weer in te schakelen.
- Stel het wasprogramma weer in en alle mogelijke opties.
- 5 minuten na afloop van het wasprogramma. Raadpleeg 'Aan het einde van het programma'.

3.2 Programmaschakelaar **2**

Draai deze knop om een programma in te stellen. Het bijbehorende programma-indicatielampje gaat branden.

3.3 Display **3**

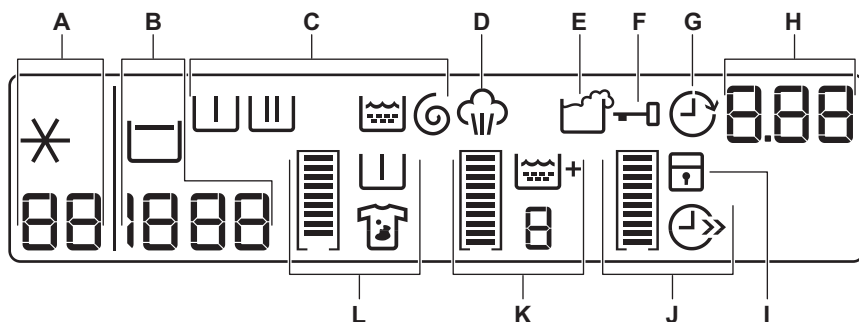

Op het display verschijnt:

A		De temperatuur van het ingestelde programma
		Koud water
B		De centrifugesnelheid van het ingestelde programma
		Niet centrifugeren symbool ¹⁾
C		Voorwasfase
		Wasfase
		Spoelgangenfase
		Centrifugefase

¹⁾ Alleen beschikbaar voor het programma Centrifugeren / wegpompen.













De fasesymbolen

- Als een programma is ingesteld, gaan alle symbolen die verband houden met dat programma aan.
- Als het programma is begonnen, wordt alleen het symbool van de werkende fase getoond.
- Als het programma is voltooid, is het symbool van de laatste fase aan.

D		Het stoomsymbool gaat aan als u een Stoomprogramma kiest.
E		De wasmiddeloverdosering gaat aan het einde van de cyclus aan als het apparaat detecteert dat er te veel wasmiddel is gebruikt.
F		U kunt de deur van het apparaat niet openen als het symbool aan is. U kunt de deur van het apparaat openen als het symbool uit gaat. Het symbool blijft aan, maar het programma is voltooid: <ul style="list-style-type: none"> • De functie 'Spoelstop' is aan. • Er staat water in de trommel.
G		Het symbool startuitstel gaat aan als u de functie startuitstel inschakelt.
	125	<ul style="list-style-type: none"> • De programmatijd <p>Als het programma start, vermindert de programmatijd in stappen van 1 minuut.</p>
	2h	<ul style="list-style-type: none"> • De uitgestelde start <p>Als u op de toets startuitstel drukt, toont de display de uitgestelde starttijd.</p>
H	E20	<ul style="list-style-type: none"> • Alarmcodes <p>Als er een storing in het apparaat optreedt, worden er alarmcodes op de display weergegeven. Raadpleeg 'Probleemoplossing'.</p>
	E r r	<ul style="list-style-type: none"> • Het display toont dit bericht enkele seconden wanneer: <ul style="list-style-type: none"> – U een functie instelt die niet van toepassing is voor het programma. – U het programma wijzigt als het in werking is.
		<ul style="list-style-type: none"> • Als het wasprogramma is voltooid.
I		Het kinderslotsymbool gaat aan als het apparaat wordt ingeschakeld.

Grafische balkjes

	Het lege indicatiebalkje verschijnt alleen als de bijbehorende functie beschikbaar is voor het ingestelde programma.
---	--

			Het indicatiebalkje gaat branden volgens de ingestelde functies.
		Indien u een verkeerde keuze maakt, geeft het bericht Err aan dat keuze niet mogelijk is.	
J		Het symbool tijdbesparing gaat aan als u een van de programmaduren instelt:	
		• Dagelijkse functie	
		• Functie Super snel	
K		Het symbool extra spoelen gaat aan als deze functie is ingeschakeld.	
		Het nummer geeft het totaal aantal spoelgangen weer.	
		Het indicatiebalkje brandt volledig als u het maximale aantal spoelgangen instelt.	
L		Het symbool Vlekken gaat aan als u de functie inschakelt.	
		Het symbool Voorwas gaat aan als u de functie inschakelt.	
		Het indicatiebalkje brandt niet volledig als u slechts één van de functies instelt.	
		Het indicatiebalkje gaat volledig branden als u de twee functies instelt.	

3.4 Toets vloeibaar wasmiddel

4

Druk op toets **4** om de cyclus aan te passen als u een vloeibaar wasmiddel gebruikt.

– Tweemaal drukken om 'Extra snel' in te stellen voor licht vervuilde voorwerpen.



Sommige programma's accepteren alleen één van de twee functies.

3.5 Toets Start/Pauze

5

Druk op toets **5** om het programma te starten of te onderbreken.

3.6 Toets startuitlet

6

Druk op toets **6** om de start van een programma vanaf 30 minuten tot 20 uur uit te stellen.

3.7 Toets tijd

7

Druk op de toets 7 om de duur van het programma te verkorten.

– Eenmaal drukken om 'Verkorte duur' in te stellen voor voorwerpen met dagelijks vuil.

3.8 Toets extra spoelen

8

Druk op toets **8** om spoelfases toe te voegen aan het programma. Gebruik deze functie voor personen die allergisch zijn voor wasmiddelen en in gebieden waar het water erg zacht is.

3.9 Toets Vlekken-Voorwas

9

Druk op de toets **9** om een vlekken en/of voorwasfase toe te voegen aan het programma.

Druk herhaaldelijk op de toets om één of twee opties in te schakelen. Het bijbehorende symbool en het indicatiebalkje gaan branden op de display.

VLEKKEN PLUS

- Gebruik deze functie voor wasgoed met vlekken die moeilijk te verwijderen zijn.

Als u deze functie instelt, doet u vlekkenverwijderaar in het vakje . Deze functie verlengt de duur van het wasprogramma.

 Deze functie is niet beschikbaar bij een temperatuur lager dan 40°C.

VOORWAS

- Gebruik deze functie om een voorwasfase toe te voegen voor de wasfase. We raden u aan om deze functie te gebruiken als u wasgoed heeft dat zeer vervuild is.

 Het instellen van deze functie verlengt de duur van het wasprogramma.

3.10 Toets centrifugeren

Druk op deze toets om:

- De maximale snelheid van de centrifugefase van het programma te verlagen.

 De display toont alleen de centrifugesnelheden die voor het ingestelde programma beschikbaar zijn.



- Schakel de centrifugefase uit.
- Schakel de functie 'Spoelstop' in. Stel deze functie in om kreukels in stoffen te voorkomen. Het apparaat pompt geen water af als het programma is voltooid.

3.11 Temperatuurtoets

Druk op knop  om de standaard temperatuur te wijzigen. Als het display het volgende weergeeft , verwarmt het apparaat het water niet.

3.12 Geluidssignalenfunctie

U hoort geluidssignalen als:

- U het apparaat inschakelt.
- U het apparaat uitschakelt.
- U op een toets drukt.
- Het programma is voltooid.
- Het apparaat ondervindt een storing. Voor het **uitschakelen/inschakelen** van de geluidssignalen, drukt u tegelijkertijd op toets  en toets  gedurende 6 seconden.



 Als u de geluidssignalen uitschakelt, blijven ze alleen werken als u op de toetsen drukt en er een storing optreedt.

3.13 Functie kinderslot

Deze functie voorkomt dat kinderen spelen met het bedieningspaneel.

- Druk om de functie te activeren, tegelijkertijd op toets  en toets  totdat de display het symbool  toont.
- Druk om de functie te deactiveren, tegelijkertijd op toets  en toets  totdat het symbool  uitgaat.

U kunt de volgende functie activeren:

- Voordat u drukt op de toets Start/Pauze : kan het apparaat niet starten.
- Nadat u drukt op de toets Start/Pauze , worden alle toetsen en de programmaschakelaar uitgeschakeld.

3.14 Permanente extra spoelfunctie

Met deze functie kunt u de extra spoelfunctie permanent aan laten als u een nieuw programma instelt.

- Voor het **inschakelen** van de functie drukt u tegelijkertijd op toets  en toets  tot de display het symbool  toont.
- Druk, om de functie **uit te schakelen** tegelijkertijd op toets  en toets  tot het symbool  uit gaat.

4. WASPROGRAMMA'S

Programma Tempera- tuur	Type lading Max. gewicht van lading	Beschrij- ving van de cyclus	Functies
Katoen 95° - Koud	Wit en bont katoen, zwaar ver- vuild. max. lading 6 kg	Wassen Spoelin- gen Lang cen- trifugeren	AANPASSEN TOERENTAL SPOELSTOP VOORWAS/ VLEKKEN ¹⁾ EXTRA SPOELEN TIJD BESPAREN ²⁾ VLOEIBAAR WASMIDDEL
Extra Stil 95° - Koud	Wit en bont katoen, normaal ver- vuild. max. lading 6 kg	Wassen Spoelin- gen Stop met water in de trom- mel	VOORWAS/ VLEKKEN ¹⁾ EXTRA SPOELEN TIJD BESPAREN ²⁾ VLOEIBAAR WASMIDDEL
Synthetica 60° - Koud	Synthetische of gemengde stof- fen, normaal vervuild. max. lading 3 kg	Wassen Spoelin- gen Kort cen- trifugeren	AANPASSEN TOERENTAL SPOELSTOP VOORWAS/ VLEKKEN ¹⁾ EXTRA SPOELEN TIJD BESPAREN VLOEIBAAR WASMIDDEL
Strijkvrij 60° - Koud	Synthetische stoffen. De was- en centrifugefases van dit program- ma zijn behoedzaam om te voor- komen dat het wasgoed gaat kreuken. De wasautomaat voegt extra spoelingen toe. max. lading 1 kg	Wassen Spoelin- gen Kort cen- trifugeren	AANPASSEN TOERENTAL SPOELSTOP VOORWAS EXTRA SPOELEN TIJD BESPAREN VLOEIBAAR WASMIDDEL
Fijne Was 40° - Koud	Fijn wasgoed zoals acryl, viscose, polyester stoffen, normaal ver- vuild. max. lading 3 kg	Wassen Spoelin- gen Kort cen- trifugeren	AANPASSEN TOERENTAL SPOELSTOP VOORWAS/ VLEKKEN ¹⁾ EXTRA SPOELEN TIJD BESPAREN VLOEIBAAR WASMIDDEL

Programma Tempera- tuur	Type lading Max. gewicht van lading	Beschrij- ving van de cyclus	Funcities
Wol/Zijde  40° - Koud	Wollen artikelen voor in de ma- chine en met de hand te wassen wollen artikelen en fijne was waarin het «handwas»-symbool staat. max. lading 1 kg	Wassen Spoelin- gen Kort cen- trifugeren	AANPASSEN TOERENTAL SPOELSTOP VLOEIBAAR WASMIDDEL
Kussens 60° - 30°	Speciaal programma voor één synthetische deken, dekbed, sprei enz. max. lading 2,5 kg	Wassen Spoelin- gen Kort cen- trifugeren	AANPASSEN TOERENTAL VLOEIBAAR WASMIDDEL
Anti-Allergie 60°	Witte katoenen kleding. Dit programma verwijdert micro- organismes dankzij het wassen op 60° C en voegt een extra spoelgang toe. Op die manier is de actie effectiever. Doe een speciale toevoeging voor hygiëne in het vakje Voor- was plus en selecteer de optie Vlekken. max. lading 6 kg	Wassen Spoelin- gen Lang cen- trifugeren	AANPASSEN TOERENTAL SPOELSTOP VOORWAS/ VLEKKEN EXTRA SPOELEN VLOEIBAAR WASMIDDEL
Centr./Pom- pen ³⁾	Alle stoffen. De centrifugefase zal de instel- ling bepalen voor katoenen was- goed. Stel de centrifugeersnel- heid in volgens het type stof. max. lading 6 kg	Afvoer van het water Centrifu- gefase	AANPASSEN TOERENTAL NIET CENTRIFU- GEREN
Spoelen	Alle stoffen. max. lading 6 kg	Eén keer spoelen met extra centrifu- geerfase	AANPASSEN TOERENTAL SPOELSTOP EXTRA SPOE- LEN ⁴⁾ VLOEIBAAR WASMIDDEL
Jeans 60° - Koud	Artikelen zoals broeken, shirts of jasjes in denim en jersey ge- maakt van hi-tech materialen. max. lading 3 kg	Wassen Spoelin- gen Kort cen- trifugeren	AANPASSEN TOERENTAL SPOELSTOP VOORWAS EXTRA SPOELEN VLOEIBAAR WASMIDDEL
20 min. - 3 kg 40° - 30°	Snelle was voor sportkleding, of katoenen en synthetische licht vervuilde of slechts eenmaal ge- dragen kleding. max. lading 3 kg	Wassen Spoelin- gen Kort cen- trifugeren	AANPASSEN TOERENTAL VLOEIBAAR WASMIDDEL

Programma Tempera- tuur	Type lading Max. gewicht van lading	Beschrij- ving van de cyclus	Functies
Super Eco Koud	Gemengde stoffen (katoen en synthetische stoffen). Dit programma is bedoeld om energie, water en tijd te besparen. ⁵⁾ max. lading 3 kg	Wassen Spoel- ingen Kort cen- trifugeren	AANPASSEN TOERENTAL SPOELSTOP EXTRA SPOELEN VLOEIBAAR WASMIDDEL
Katoen Eco ⁶⁾ 60° - 40°	Wit en bont katoen, normaal ver- vuild. Stel dit programma in voor een goed wasresultaat en om het stroomverbruik te verlagen. De tijd van het wasprogramma wordt verlengd. Voor Economy katoenprogramma's kunt u al- leen de functie Extra kort instel- len. max. lading 6 kg	Wassen Spoel- ingen Lang cen- trifugeren	AANPASSEN TOERENTAL SPOELSTOP VOORWAS/ VLEKKEN ¹⁾ EXTRA SPOELEN TIJD BESPA- REN ²⁾ VLOEIBAAR WASMIDDEL

- 1) De functie Vlekken is niet beschikbaar bij een temperatuur lager dan 40°C.
- 2) Als u de tijd Extra kort instelt, adviseren wij u de hoeveelheid lading te verminderen. Het is mogelijk om de volledige lading te gebruiken, maar een optimaal wasresultaat kan dan niet gegarandeerd worden.
- 3) Voor het uitsluitend selecteren van het programma AFPOMPEN, stelt u de functie NIET CENTRIFUGEREN in.
- 4) Druk op de toets EXTRA SPOELING om spoelingen toe te voegen. Met een lage centrifugeersnelheid voert het apparaat delicate spoelingen uit met kort centrifugeren.
- 5) Dit programma is geschikt voor wasmiddelen die op lage temperaturen effectief zijn.
- 6) Volgens de regelgeving 1061/2010 zijn de "Katoen EcoKatoen Eco " 60 °C" en " 40 °" respectievelijk het "standaard 60 °C katoenprogramma" en het "standaard 40 °C katoenprogramma". Dit zijn de meest efficiënte programma's qua elektriciteits- en waterverbruik bij het wassen van normaal vervuild katoenen wasgoed.

STOOMPROGRAMMA'S

Programma ¹⁾	Type lading	Max. la- ding
Stoom Ofrissen Deze cyclus verwijdert luchtjes uit het wasgoed	Katoen en synthetische stoffen Stel het stoomprogramma niet in voor dit type kleding:	tot 1 kg
 Stoom verwijdert geen dierenluchtjes.	<ul style="list-style-type: none"> kleding waar op het wasvoor- schrift niet staat of het geschikt is voor de droger 	
Stoom Ontkreuk Dit programma helpt bij het ontkreuken van het wasgoed.	<ul style="list-style-type: none"> kleding met stukjes plastic, me- taal, hout, en dergelijke. 	tot 1 kg



Stoom kan worden gebruikt voor droge, gewassen of eenmaal gedragen wasgoed. Deze programma's kunnen kreukels en luchtjes verminderen en het wasgoed zachter maken. Gebruik nooit een schoonmaakmiddel. Verwijder vlekken indien nodig door te wassen of plaatselijk vlekverwijderaars te gebruiken. Stoomprogramma's vormen geen hygiënische cyclus.

- 1) Als u een stoomprogramma instelt met gedroogde was, zal de was aan het eind van de cyclus vochtig aanvoelen. Het is beter om de artikelen aan de lucht te drogen gedurende 10 minuten om de vochtigheid te laten verdampen. Voor optimaal resultaat dient u het wasgoed na afloop van het programma meteen uit de trommel te halen. Na een stoomcyclus kunt u de items toch nog strijken, maar dan uiteraard met veel minder moeite!

4.1 Woolmark-certificaat



De wolwascyclus van de machine is getest en goedgekeurd door Woolmark voor het wassen van wollen kleding waarvan in het label staat dat het handwas is, op voorwaarde dat de kledingstukken worden gewassen volgens de instructies op het label in het kledingstuk en die van de fabrikant van deze wasmachine. M1145

In het VK, Ierland, Hong Kong en India is het Woolmark-symbool is een certificeringshandelsmerk. ©The Woolmark Company Pty Ltd.

5. VERBRUIKSGEGEVENS



De gegevens van deze tabel zijn gemiddelden. Verschillende oorzaken kunnen de gegevens wijzigen: de hoeveelheid en het type wasgoed, het water en de omgevingstemperatuur.

Programma's	Lading (kg)	Energieverbruik (kWh)	Waterverbruik (liter)	Gemiddelde programma-duur (minuten)	Resterend vocht (%) ¹⁾
Katoen 60 °C	6	1.10	54	180	44
Katoen 40 °C	6	0.60	52	170	44
Synthetische stoffen 40 °C	3	0.45	45	105	35
Fijne was 40 °C	3	0.51	46	74	35
Wol/Handwas 30 °C	1	0.33	44	60	30
Standaard katoenprogramma's					

Programma's	Lading (kg)	Energieverbruik (kWh)	Waterverbruik (liter)	Gemiddelde programma-duur (minuten)	Resterend vocht (%) ¹⁾
Standaard 60 °C katoen	6	0.62	39	230	44
Standaard 60 °C katoen	3	0.53	34	170	44
Standaard 40 °C katoen	3	0.42	34	160	44

1) Aan het einde van de centrifugeerfase.

Uit-modus (W)	Modus aan laten (W)
0.05	0.05
De waarden van het stroomverbruik van de «Off-modus » en de «Left-on modus» komen overeen met de regelgeving van de Europese commissie 2015/2010 implementatierichtlijn 2009/125/EC.	

6. VOORDAT U HET APPARAAT VOOR DE EERSTE KEER GEBRUIKT

Giet een klein beetje wasmiddel in het vakje van het hoofdwasmiddel van de wasmiddellade. Stel het programma voor katoen in op de hoogste tempera-

tuur zonder wasgoed en start het programma. Dit verwijdert al het mogelijke vuil uit de trommel en de kuip.

7. BEDIENING VAN HET APPARAAT

1. Draai de waterkraan open.
2. Steek de stekker in het stopcontact.
3. Druk op toets **1** om het apparaat in te schakelen.
4. Plaats het wasgoed in de machine.
5. Gebruik de juiste hoeveelheid wasmiddelen en toevoegingen.
6. U dient het juiste programma in te stellen en te starten voor het type lading en de mate van vervuiling.

7.1 Wasgoed in de machine doen

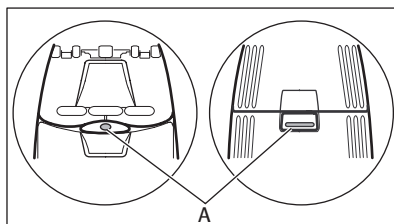

1. Open het deksel van de machine
2. Druk op toets A (afhankelijk van model). De trommel gaat automatisch open.

3. Leg het wasgoed in de trommel. Zorg ervoor dat u niet te veel was in de trommel plaatst.
4. Sluit de trommel en de klep van uw wasautomaat.



Voordat u de deur van de machine sluit, dient u erop te letten dat de trommel goed is gesloten.

7.2 Wasmiddel en toevoegingen gebruiken

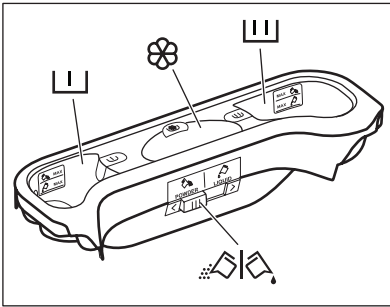

- Meet het wasmiddel en wasverzachter af.

	Wasmiddelvakje voor voorwasfase. De aanduiding MAX is het maximale niveau voor de hoeveelheid wasmiddel (poeder of vloeibaar).
	Wasmiddelvakje voor wasfase. De aanduiding MAX is het maximale niveau voor de hoeveelheid wasmiddel (poeder of vloeibaar).
	Vakje voor vloeibare toevoegingen (wasverzachter, stijfsel). Het teken M is het maximale niveau voor vloeibare wasmiddelen.
	Klep voor waspoeder of vloeibaar wasmiddel.

Vloeibaar wasmiddel of poeder

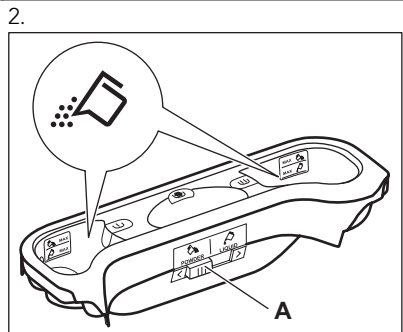
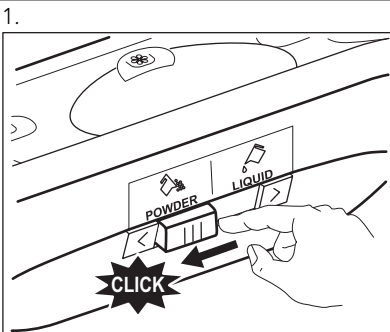

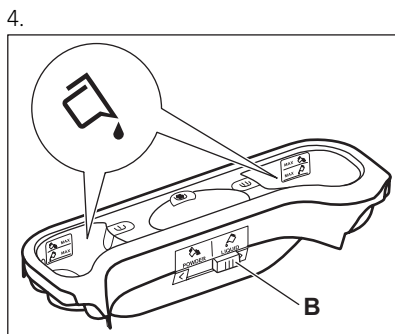
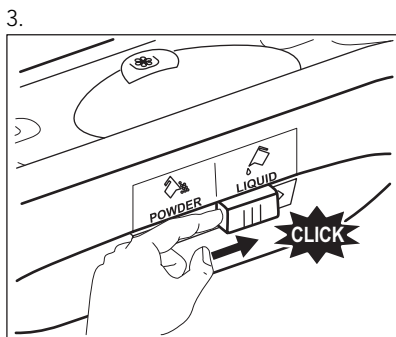

- Positie **A** voor poederwasmiddel (fabrieksinstelling).
- Positie **B** voor vloeibaar wasmiddel.



Wanneer u vloeibaar wasmiddel gebruikt:

- Gebruik geen gelatineachtige of dikke vloeibare wasmiddelen.
- Gebruik niet meer vloeibaar wasmiddel dan het maximale niveau.

7.3 Een programma instellen en starten

1. Draai de programmaschakelaar. Het bijbehorende programma-indicatielampje gaat branden.
2. Het lampje van toets **5** knippert in het rood.
3. De display toont de standaard temperatuur, de centrifugesnelheid en de lege indicatiebalkjes van de beschikbare functies.
4. Om de temperatuur en/of de centrifugesnelheid te wijzigen, drukt u op de bijbehorende toetsen.
5. Stel de beschikbare functies in.
6. Druk op toets **5** om het programma te starten. Het lampje van toets **5** is aan.



De afvoerpomp kan even werken als het apparaat gevuld wordt met water.

7.4 Een programma onderbreken

1. Als u op de toets **5** drukt: Het indicatielampje knippert.
2. Als u opnieuw op toets **5** drukt. Het wasprogramma gaat verder.

7.5 Een programma annuleren

1. Druk op toets **1** om het programma te annuleren en om het apparaat uit te schakelen.
2. Druk opnieuw op toets **1** om het apparaat in te schakelen. U kunt nu een nieuw wasprogramma kiezen.



Het apparaat pompt geen water weg.

7.6 Een functie wijzigen

U kunt slechts enkele functies wijzigen voordat ze gaan werken.

1. Als u op de toets **5** drukt: Het indicatielampje knippert.
2. De ingestelde functie wijzigen.

7.7 Het startuitletstel instellen

1. Druk herhaaldelijk op toets **6** tot het aantal minuten of uren op de display verschijnt. De bijbehorende symbolen gaan branden.
2. Druk op toets **5**, het apparaat begint met aftellen van de uitgestelde start.

Nadat het aftelproces voltooid is, wordt het wasprogramma automatisch gestart.



Voordat u op toets **5** drukt om het apparaat te starten, kunt u de instelling van de uitgestelde start annuleren of wijzigen. U kunt de uitgestelde start niet instellen bij het **Stoom** programma.

7.8 De uitgestelde start annuleren

1. Als u op de toets **5** drukt: Het bijbehorende indicatielampje knippert.
2. Druk herhaaldelijk op toets **6** tot de display **0'** toont.
3. Als u op de toets **5** drukt: Het programma wordt gestart.

7.9 Open het deksel

Als een programma of de startuitstel in werking is, is de deksel vergrendeld.

Om de deksel te openen:

1. Als u op de toets **5** drukt: U kunt de deksel twee minuten na het stoppen van het apparaat openen. Het deurvergrendelingsymbool in de display gaat uit.
2. Open het deksel
3. Sluit de deksel en druk op toets **5**. Het programma of het startuitstel gaat verder.



Als de temperatuur en het waterpeil in de trommel te hoog zijn, blijft het symbool voor de deurvergrendeling aan en kunt u het deksel niet openen. Voer zo nodig de volgende procedure uit om het deksel te openen.

1. Schakel het apparaat uit.
2. Wacht enkele minuten.
3. Zorg ervoor dat er geen water in de trommel is.



Als u het apparaat uitzet, dient u het programma opnieuw in te stellen.

7.10 Aan het einde van het programma

- Het apparaat stopt automatisch.

- De geluidssignalen klinken.
- In het scherm gaat het symbool  aan.
- Het indicatielampje van de toets Start/Pauze **4** gaat uit.
- U kunt de deksel twee minuten na het stoppen van het apparaat openen. Het deurvergrendelingsymbool gaat uit.
- Druk op toets **1** om het apparaat uit te schakelen. Vijf minuten na het einde van het programma, schakelt de functie AUTO OFF automatisch het apparaat uit.



Als u het apparaat weer activeert, wordt het einde van het als laatste ingestelde programma in het display weergegeven. Draai aan de programmaknop om een nieuwe cyclus in te stellen.

- Haal het wasgoed uit het apparaat. Zorg ervoor dat de trommel leeg is.
- Laat de deur iets open staan om de vorming van schimmel en onaangename luchtjes te voorkomen.
- Draai de waterkraan dicht.

Het wasprogramma is voltooid, maar de functie 'Spoelstop' is aan:

- De trommel draait regelmatig om kreukvorming van het wasgoed te voorkomen.
- De deur blijft vergrendeld.
- U moet het water afvoeren om de deur te kunnen openen.

Om het water weg te pompen:

1. De centrifugeersnelheid zo nodig verlagen.
2. Druk op de toets Start/Pauze **4**. Het apparaat voert het water af en centrifugeert.
3. Als het programma is voltooid, gaat het deurvergrendelingsymbool uit en kunt u de deur openen
4. Schakel het apparaat uit.



Na ongeveer 18 uur begint het apparaat automatisch met het afvoeren van water en centrifugeeren.

8. NUTTIGE AANWIJZINGEN EN TIPS

8.1 Wasgoed sorteren

- Verdeel het wasgoed in: wit, bont, synthetisch, fijne was en wol.
- Volg de wasinstructies die u op de waslabels van het wasgoed vindt.
- Was witte en bonte artikelen niet samen.
- Sommige bonte weefsels kunnen uitlopen als zij de eerste keer worden gewassen. We raden daarom aan om dit soort kleding de eerste keer dan ook apart te wassen.
- Knoop kussenslopen dicht, sluit ritsen, haakjes en drukknoopen. Maak riemen vast.
- Maak alle zakken leeg en vouw alle artikelen open.
- Draai meerlagige stoffen, wollen en kleding met geverfde opdrukken binnenstebuiten.
- Verwijder hardnekkige vlekken.
- Was delen met zware vervuiling met een speciaal wasmiddel.
- Wees voorzichtig met de gordijnen. Verwijder de haken of stop de gordijnen in een zak of kussensloop.
- Niet in de machine wassen:
 - Wasgoed zonder zomen of met scheuren
 - Beugelbeha's.
 - Gebruik een waszakje om kleine stuk wasgoed te wassen.
- Een zeer kleine lading kan problemen veroorzaken bij de centrifugefase. Als dit gebeurt, kunt u de artikelen handmatig verdelen in de trommel en de centrifugefase opnieuw starten.

8.2 Hardnekkige vlekken

Voor sommige vlekken is water en wasmiddel niet voldoende.

We raden u aan om deze vlekken te verwijderen voordat u deze artikelen in de machine stopt.

Er zijn speciale vlekverwijderaars verkrijgbaar. Gebruik een speciale vlekverwijderaar die geschikt is voor het type vlek en stof.

8.3 Wasmiddelen en nabehandelmiddelen

- Gebruik alleen wasmiddelen en nabehandelingenproducten die bedoeld zijn voor gebruik in een wasautomaat.
- Vermeng geen verschillende soorten wasmiddel met elkaar.
- Gebruik niet meer dan de benodigde hoeveelheid wasmiddel om het milieu te beschermen.
- Volg altijd de instructies die u vindt op de verpakking van deze producten.
- Gebruik de juiste producten voor het type en de kleur stof, de programma-temperatuur en de mate van vervuiling.
- Stel geen voorwasfase in als u vloeibare wasmiddelen gebruikt.
- Als uw machine geen wasmiddellade heeft met klepje, voeg dan het vloeibare wasmiddel toe met een doseerbalk.

8.4 Milieutips

Gebruik minder water en energie om het milieu te helpen, volg deze instructies:

- Stel een programma in zonder de voorwasfase om wasgoed dat normaal vervuild is te wassen.
- Start een wasprogramma altijd met de maximum hoeveelheid wasgoed.
- Gebruik indien nodig een vlekkenverwijderaar als u een programma met een lage temperatuur instelt.
- Controleer de waterhardheid om de juiste hoeveelheid wasmiddel te gebruiken.

8.5 Waterhardheid

Als de waterhardheid in uw gebied hoog of gemiddeld is, raden we u het gebruik van waterverzachter voor wasautomaten aan. In gebieden waar de waterhardheid zacht is, is het gebruik van een waterverzachter niet nodig.

Neem contact op met de plaatselijke waterautoriteit voor de waterhardheid in uw gebied.

Volg altijd de instructies die u vindt op de verpakking van de producten. Gelijkwaardige eenheden meten de waterhardheid:

- Duitse graden (°dH).
- Franse graden (°TH)

- mmol/l (millimol per liter - een internationale eenheid voor de hardheid van water).
- Clarke-graden.

Waterhardheidstabel

Niveau	Type	Waterhardheid			
		°dH	°TH	mmol/l	Clarke
1	zacht	0-7	0-15	0-1.5	0-9
2	medium	8-14	16-25	1.6-2.5	10-16
3	hard	15-21	26-37	2.6-3.7	17-25
4	erg hard	> 21	> 37	>3.7	>25

9. ONDERHOUD EN REINIGING



WAARSCHUWING!

Haal de stekker uit het stopcontact voordat u het apparaat reinigt.



LET OP!

Gebruik geen brandspiritus, oplosmiddelen of chemische producten.

9.1 Ontkalken

Het water dat wij gebruiken, bevat kalk. Als het nodig is dient u waterverzachter te gebruiken om deze kalk te verwijderen.

Gebruik een speciaal product voor wasautomaten. Volg altijd de instructies die u vindt op de verpakking van de producent.

Doe dit apart van het wassen van wasgoed.

9.2 Buitenkant reinigen

Het apparaat alleen schoonmaken met zeep en warm water. Maak alle oppervlakken volledig droog.

9.4 Wasmiddeldoseerbakje

Het wasmiddelbakje reinigen:

9.3 Onderhoudswasbeurt

Bij programma's met lage temperaturen is het mogelijk dat er wat wasmiddel achterblijft in de trommel. Voer regelmatig een onderhoudswas uit. Om dit te doen:

- Haal al het wasgoed uit de trommel.
- Stel het heetste wasprogramma in voor katoen
- Gebruik de juiste hoeveelheid poederwasmiddel met biologische eigenschappen.

Houd de deur enige tijd open na elke wasbeurt, om schimmels te voorkomen en onprettige geurtjes te verwijderen.

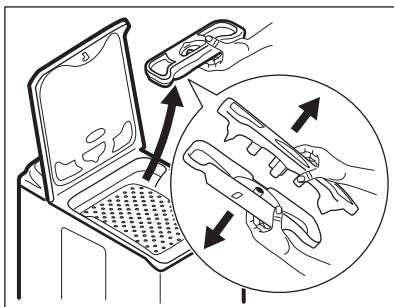

1. Verwijder de wasmiddellade en maak de twee delen los.
2. Maak alle onderdelen schoon met water.
3. Monteer de twee delen van de wasmiddellade.
4. Plaats de wasmiddellade terug.

9.5 Afvoerfilter



Controleer regelmatig het afvoerfilter en zorg dat deze schoon is.



WAARSCHUWING!

- Trek de stekker uit het stopcontact.
- Verwijder het filter niet als het apparaat in gebruik is. Reinig het afvoerfilter niet als het water in de machine heet is. Het water moet koud zijn voordat u het afvoerfilter kunt reinigen.

Het afvoerfilter reinigen:

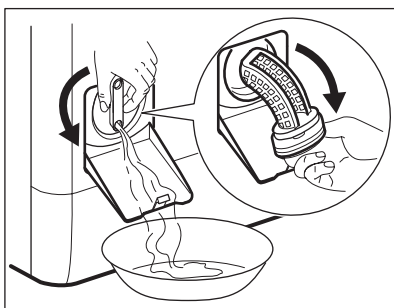
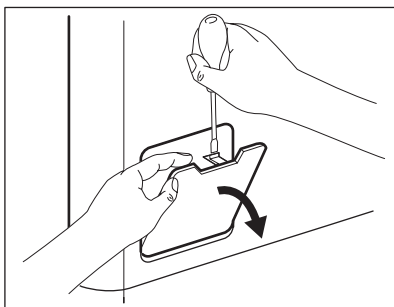

1. Open het afvoerfilterdeurtje.
2. Houd een bak onder de uitsparing van het afvoerfilter om het water op te vangen dat eruit stroomt. Draai het filter naar een verticale stand.
3. Draai het filter helemaal en haal het eruit.
4. Verwijder alle stof en eventuele voorwerpen.
5. Reinig het filter met water.
6. Plaats terug en schroef vast.
7. Zorg er voor dat het filter stevig vastzit om waterlekage te voorkomen.
8. Sluit het afvoerfilterdeurtje.

9.6 De filter van de toevoerslang en de klepfilter



WAARSCHUWING!

- Trek de stekker uit het stopcontact.

De watertoevoerfilters schoonmaken:

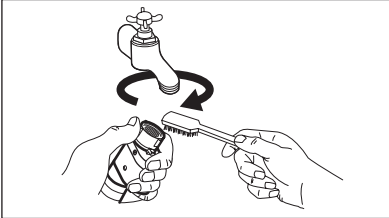

1. Draai de waterkraan dicht.
2. Verwijder de watertoevoerslang van de kraan.
3. Reinig het filter in de toevoerslang met een harde borstel.

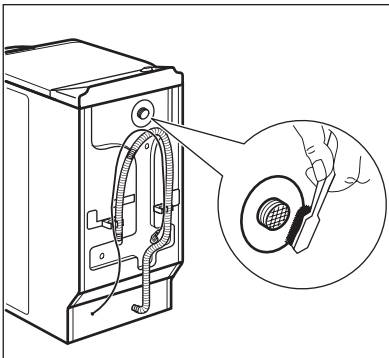

4. Verwijder de toevoerslang achter de machine.
5. Reinig het filter in de klep met een harde borstel of een handdoek.

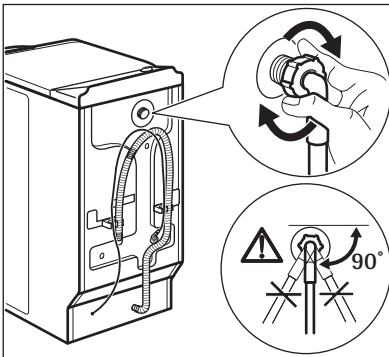

6. Installeer de watertoevoerslang opnieuw. Zorg er voor dat de koppelingen stevig vast zitten om lekkage te voorkomen.
7. Draai de waterkraan open.

9.7 Noodafvoer

Het apparaat kan geen water afvoeren door een storing.

Als dit optreedt, voert u stappen (1) tot (3) uit van 'Het afvoerfilter reinigen'. Maak indien nodig het filter schoon. Plaats het afvoerkanaal terug en sluit de afvoerfilterklep.

9.8 Voorzorgsmaatregelen bij vorst

Als het apparaat is geïnstalleerd in een gebied waar de temperatuur lager is dan 0 °C, dan dient u het resterende water uit de afvoerslang en de afvoerpomp te verwijderen.

1. Draai de waterkraan dicht en koppel de toevoerslang los.
2. Plaats het uiteinde van de toevoerslang in een bak en laat het water uit de slang stromen.
3. Selecteer het programma Pompen en laat dit tot het eind van de cyclus draaien.
4. Draai de programmaknop naar Stop om het apparaat van de stroomvoorziening los te koppelen.
5. Schakel het apparaat uit en trek de stekker uit het stopcontact.

**WAARSCHUWING!**

Zorg ervoor dat de temperatuur hoger is dan 0 °C voordat u het apparaat opnieuw gebruikt. De fabrikant is niet verantwoordelijk voor schade die door lage temperaturen veroorzaakt is.

10. PROBLEEMOPLOSSING

Het apparaat start niet of stopt tijdens het programma.

Probeer eerst het probleem zelf op te lossen (zie tabel). Indien dit niet lukt, neem contact op met de service afdeling.

Bij sommige problemen werken de geluidssignalen en toont de display een alarmcode:

- **E10** - Het apparaat wordt niet gevuld met water.

- **E20** - Het apparaat pompt geen water weg.
- **E40** - De deur is open of niet goed gesloten.
- **EFO** - Anti-overstromingsbeveiliging is aan.

**WAARSCHUWING!**

Schakel het apparaat uit voordat u controles uitvoert.

Probleem	Mogelijke oorzaak	Mogelijke oplossing
Het apparaat neemt geen water.	De waterkraan is dicht.	Draai de waterkraan open.
	De watertoevoerslang is beschadigd.	Controleer of de watertoevoerslang niet is beschadigd.
	De filters in de watertoevoerslang zijn verstopt.	Reinig de filters Zie het hoofdstuk "Onderhoud en reiniging".
	De waterkraan is verstopt of aangezet met kalkaanslag.	Maak de waterkraan schoon.
	De aansluiting van de watertoevoerslang is niet correct.	Zorg dat de aansluiting altijd correct is.
	De waterdruk is te laag.	Neem contact op met het waterleidingbedrijf.
Het apparaat pompt geen water weg.	De waterafvoerslang is beschadigd.	Controleer of de waterafvoerslang niet is beschadigd.

Probleem	Mogelijke oorzaak	Mogelijke oplossing
	Het filter in de afvoerpomp is geblokkeerd.	Reinig het filter of maak de afvoerpomp schoon. Zie het hoofdstuk "Onderhoud en reiniging".
	De aansluiting van de waterafvoerslang is niet correct.	Zorg dat de aansluiting altijd correct is.
	Er is een wasprogramma zonder afvoerfase ingesteld.	Stel het afvoerprogramma in.
	De functie 'Spoelstop' is aan.	Stel het afpompprogramma in.
De deur is open of niet goed gesloten.		Sluit de deur goed.
Anti-overstromingsbeveiliging is aan.		<ul style="list-style-type: none"> • Schakel het apparaat uit en trek de stekker uit het stopcontact. • Draai de waterkraan dicht. • Neem contact op met het servicecentrum.
Het apparaat centrifugeert niet.	De centrifugafase is uit.	Stel het centrifugeprogramma in.
	Het filter in de afvoerpomp is geblokkeerd.	Reinig het filter of maak de afvoerpomp schoon. Zie het hoofdstuk "Onderhoud en reiniging".
	Balansproblemen met de waslading.	Verdeel de artikelen handmatig in de trommel en start de centrifugefase opnieuw.
Het programma start niet.	De stekker zit niet goed in het stopcontact.	Steek de stekker in het stopcontact.
	De zekering in de meterkast is doorgebrand.	Vervang de zekering.
	U heeft niet op toets 5 gedrukt.	Als u op de toets 5 drukt:
	De uitgestelde start is ingesteld.	Annuleer de uitgestelde start om het programma direct te starten.
	Het kinderslot is geactiveerd.	Het kinderslot uitschakelen.
Er ligt water op de vloer.	Lekkages van de koppelingen van de waterslangen.	Zorg dat de koppelingen goed zijn aangedraaid.

Probleem	Mogelijke oorzaak	Mogelijke oplossing
	Lekkages van de afvoerpomp.	Zorg dat het filter van de afvoerpomp goed is bevestigd.
	De waterafvoerslang is beschadigd.	Verzeker u ervan dat de water toevoerslang niet is beschadigd.
U kunt de deur van het apparaat niet openen.	Het wasprogramma is bezig.	Laat het wasprogramma beëindigen.
	Er staat water in de trommel.	Kies het programma Pompen of Centrifugeren.
Het apparaat maakt een abnormaal geluid.	Het apparaat staat niet waterpas.	Het apparaat waterpas afstellen. Raadpleeg "Installatie".
	De verpakking en/of de transportbouten zijn niet verwijderd.	Verwijder de verpakking en/of de transportbouten. Raadpleeg "Installatie".
	De lading is erg klein.	Meer wasgoed in de machine doen.
Het apparaat vult zich met water en pompt het direct weer af.	Het uiteinde van de afvoerslang is te laag.	Zorg dat de afvoerslang op de juiste hoogte staat.
Het wasresultaat is niet bevredigend.	Het door u gebruikte wasmiddel was niet correct of onvoldoende.	Gebruik meer wasmiddel of gebruik een ander middel.
	U heeft de hardnekkige vlekken niet voor het wassen uit het wasgoed gehaald.	Gebruik speciale producten om hardnekkige vlekken te verwijderen.
	Onjuiste temperatuur ingesteld.	Zorg dat u de juiste temperatuur instelt.
	Te veel wasgoedbelading.	Verminder de hoeveelheid wasgoed.

Schakel het apparaat na de controle in. Het programma gaat verder vanaf het punt waar het werd onderbroken. Als het probleem opnieuw optreedt, neem dan contact op met onze service afdeling.

Indien het display andere alarmcodes meldt, neem dan contact op met onze service afdeling.

11. TECHNISCHE INFORMATIE

Afmetingen	Breedte / hoogte / diepte	400 / 850 / 600 mm
	Totale diepte	600 mm
Aansluiting aan het elektriciteitsnet:	Voltage	230 V
	Totale stroom	2200 W
	Zekering	10A
	Frequentie	50 Hz
De beschermkap biedt bescherming tegen vaste stoffen en vochtigheid, behalve op de plaatsen waar de lage spanningsapparatuur geen bescherming heeft tegen vocht		IPX4
Waterdruk	Minimaal	0,5 bar (0,05 MPa)
	Maximaal	8 bar (0,8 MPa)
Watertoevoer ¹⁾		Koud water
Maximale belading	Katoen	6 kg
Centrifugeersnelheid	Maximaal	1500 toeren per minuut

¹⁾ Sluit de slang aan op een kraan met 3/4"-schroefdraad.

12. MILIEUBESCHERMING

Recycle de materialen met het symbool ♻️. Gooi de verpakking in een geschikte verzamelcontainer om het te recyclen. Help om het milieu en de volksgezondheid te beschermen en recycle het afval van elektrische en

elektronische apparaten. Gooi apparaten gemarkeerd met het symbool 🗑️ niet weg met het huishoudelijk afval. Breng het product naar het milieustation bij u in de buurt of neem contact op met de gemeente.

www.aeg.com/shop



108762800-A-262012

