

▶ LAVATHERM 8DB84EW

NL Gebruiksaanwijzing
Droogautomaat

USER MANUAL



AEG

INHOUDSOPGAVE

1. VEILIGHEIDSINFORMATIE.....	3
2. VEILIGHEIDSVOORSCHRIFTEN.....	6
3. BESCHRIJVING VAN HET PRODUCT.....	8
4. BEDIENINGSPANEEL.....	9
5. PROGRAMMA.....	10
6. OPTIES.....	13
7. VOORDAT U HET APPARAAT VOOR DE EERSTE KEER GEBRUIKT.....	14
8. DAGELIJKS GEBRUIK.....	14
9. AANWIJZINGEN EN TIPS.....	17
10. ONDERHOUD EN REINIGING.....	18
11. PROBLEEMOPLOSSING.....	20
12. TECHNISCHE GEGEVENS.....	22
13. ACCESSOIRES.....	23

VOOR PERFECTE RESULTATEN

Bedankt dat u voor dit AEG-product heeft gekozen. Dit apparaat is ontworpen om vele jaren uitstekend te presteren, met innovatieve technologieën die het leven gemakkelijker helpen maken met functies die gewone apparaten wellicht niet hebben. Neem een paar minuten de tijd om het door te lezen zodat u er optimaal van kunt profiteren.

Ga naar onze website voor:



Advies over gebruik, brochures, het oplossen van problemen en onderhoudsinformatie:

www.aeg.com/webselfservice



Registreer uw product voor een betere service:

www.registeraeg.com



Koop accessoires, verbruiksartikelen en originele reserveonderdelen voor uw apparaat:

www.aeg.com/shop

KLANTENSERVICE

Gebruik altijd originele onderdelen.

Als u contact opneemt met de klantenservice zorg dat u de volgende gegevens bij de hand hebt: model, productnummer, serienummer.

Deze informatie wordt vermeld op het typeplaatje.

 Waarschuwing / Belangrijke veiligheidsinformatie

 Algemene informatie en tips

 Milieu-informatie

Wijzigingen voorbehouden.

1. ⚠️ VEILIGHEIDSINFORMATIE

Lees voor gebruik zorgvuldig de meegeleverde instructies voor installatie en gebruik van het apparaat. De fabrikant is niet verantwoordelijk voor letsel of schade veroorzaakt door een verkeerde installatie of verkeerd gebruik. Bewaar de instructies altijd op een veilige en toegankelijke plaats voor toekomstig gebruik.



- Lees de meegeleverde instructies.

1.1 Veiligheid van kinderen en kwetsbare mensen



WAARSCHUWING!

Gevaar voor verstikking, letsel of permanente invaliditeit.

- Dit apparaat kan worden gebruikt door kinderen van 8 jaar en ouder en door mensen met beperkte lichamelijke, zintuiglijke of verstandelijke vermogens of een gebrek aan ervaring en kennis, indien zij onder toezicht staan of instructies hebben gekregen over het veilig gebruiken van het apparaat en indien zij de eventuele gevaren begrijpen.
- Laat kinderen niet met het apparaat spelen.
- Kinderen van 3 jaar en jonger moeten tijdens de werking van dit apparaat altijd uit de buurt worden gehouden.
- Houd alle verpakking uit de buurt van kinderen en gooi het op passende wijze weg.
- Houd wasmiddelen uit de buurt van kinderen.
- Houd kinderen en huisdieren uit de buurt van het apparaat als de deur open is.
- Als het apparaat is voorzien van een kinderslot, dient dit te worden geactiveerd.
- Kinderen mogen zonder toezicht geen reinigings- en onderhoudswerkzaamheden aan het apparaat uitvoeren.

1.2 Algemene veiligheid

- De specificatie van het apparaat mag niet worden veranderd.
- Als de droogautomaat bovenop een wasautomaat wordt geplaatst, moet u hiervoor het tussenstuk gebruiken. De stapelkit, beschikbaar bij uw erkende verkoper, mag uitsluitend gebruikt worden met het apparaat dat vermeld is in de instructies, die bij het accessoire geleverd worden. Lees deze aandachtig alvorens het accessoire te monteren (raadpleeg de montagebrochure).
- Het apparaat kan losstaand of onder het aanrecht in de keuken met correcte ruimte worden gemonteerd (raadpleeg de montagebrochure).
- Installeer het apparaat niet achter een vergrendelbare deur, een schuifdeur of een deur met een scharnier aan de tegenovergestelde zijde, waardoor de deur van het apparaat niet volledig geopend kan worden.
- De ventilatie-openingen in de onderkant (indien van toepassing) mogen niet worden afgedekt door tapijt, een mat of andere soorten vloerbedekking.
- **WAARSCHUWING:** Het apparaat mag niet van stroom worden voorzien door een extern schakelapparaat, zoals een tijd klok, of aangesloten worden op een circuit dat door het elektriciteitsbedrijf regelmatig aan en uit wordt geschakeld.
- Steek de stekker pas in het stopcontact als de installatie is voltooid. Zorg ervoor dat de hoofdstekker na installatie toegankelijk is.
- Zorg voor een goede luchtventilatie in de ruimte waar het apparaat geïnstalleerd is, om het terugstromen van ongewenste gassen van apparaten in de ruimte die op gas of andere brandstoffen werken, zoals open haarden, te voorkomen.
- De lucht mag niet worden afgevoerd via een kanaal dat wordt gebruikt voor uitlaatgassen van apparaten die gas of andere brandstoffen verbranden.

- Als het netsnoer beschadigd is, moet de fabrikant, een erkende serviceverlener of een gekwalificeerd persoon deze vervangen teneinde gevaarlijke situaties te voorkomen.
- Overschrijd het maximale laadvermogen van 8 kg niet (raadpleeg hoofdstuk "Programmaschema").
- Het apparaat mag niet worden gebruikt als de items vervuild zijn met industriële chemische reinigingsmiddelen.
- Veeg eventuele pluisjes of verpakkingsafval die zich rondom het apparaat hebben opgehoopt, weg.
- Gebruik het apparaat niet zonder een filter. Reinig het pluisfilter voor of na elk gebruik.
- Droog geen ongewassen artikelen in de wasdroger.
- Artikelen die zijn bevuild met stoffen als spijsolie, aceton, alcohol, benzine, kerosine, vlekkenverwijderaars, terpentijn, boenwas en boenwasverwijderaars dienen alvorens in de was/droogcombinatie te worden gedroogd, te worden gewassen in heet water met een extra hoeveelheid wasmiddel.
- Artikelen van schuimrubber (latexschuim), douchemutsjes, waterdichte kleding, artikelen met een rubberen binnenkant en kleding of kussens met een vulling van schuimrubber dienen niet in de droogtrommel te worden gedroogd.
- Wasverzachtters of soortgelijke producten dienen te worden gebruikt zoals aangegeven in de instructies van de fabrikant van het product.
- Verwijder alle voorwerpen van items die een ontstekingsbron kunnen zijn zoals aanstekers of lucifers.
- Stop een wasdroger nooit voor het einde van een droogcyclus, tenzij alle voorwerpen snel uit de trommel verwijderd en uitgehangen worden, zodat de hitte snel verdwijnt.
- Het laatste deel van een droogtrommelcyclus vindt plaats zonder warmte (koelcyclus) om ervoor te zorgen

dat de artikelen uiteindelijk een temperatuur hebben waarbij is gewaarborgd dat de artikelen niet worden beschadigd.

- Schakel het apparaat uit en trek de stekker uit het stopcontact voordat u onderhoudshandelingen verricht.

2. VEILIGHEIDSVOORSCHRIFTEN

2.1 Montage

- Verwijder alle verpakkingsmaterialen.
- Installeer en gebruik geen beschadigd apparaat.
- Volg de installatie-instructies op die zijn meegeleverd met het apparaat.
- Pas altijd op bij verplaatsing van het apparaat, want het is zwaar. Gebruik altijd veiligheidshandschoenen en gesloten schoeisel.
- Installeer of gebruik het apparaat niet op een plek waar de temperatuur onder 5°C of boven 35°C kan komen.
- De vloer waar het apparaat wordt geïnstalleerd moet vlak, stabiel, hittebestendig en schoon zijn.
- Zorg dat er lucht tussen het apparaat en de vloer kan circuleren.
- Houd het apparaat tijdens het verplaatsen altijd verticaal.
- De achterkant van het apparaat moet tegen de muur worden geplaatst.
- Als het apparaat op zijn permanente plaats wordt geplaatst, moet u nagaan of het waterpas staat. Is dit niet het geval, stel de stelootjes hier dan op af.

2.2 Aansluiting op het elektriciteitsnet



WAARSCHUWING!

Gevaar voor brand en elektrische schokken.

- Dit apparaat moet worden aangesloten op een geaard stopcontact.
- Controleer of de elektrische informatie op het typeplaatje overeenkomt met de stroomvoorziening. Zo niet, neem dan contact op met een elektromonteur.

- Gebruik altijd een correct geïnstalleerd, schokbestendig stopcontact.
- Gebruik geen meerwegstekkers en verlengsnoeren.
- Trek niet aan het netsnoer om het apparaat los te koppelen. Trek altijd aan de stekker.
- Raak de stroomkabel of stekker niet aan met natte handen.
- Dit apparaat voldoet aan de EEG-richtlijnen.

2.3 Gebruik



WAARSCHUWING!

Gevaar voor letsel, elektrische schokken, brand, brandwonden en schade aan het apparaat.

- Dit apparaat is uitsluitend bestemd voor huishoudelijk gebruik.
- Droog geen beschadigde (gescheurde, gerafelde) kleding met vulling of voering.
- Droog uitsluitend textiel dat in de droogautomaat mag worden gedroogd. Volg de instructies op het wasvoorschrift in de kleding.
- Als u het wasgoed heeft gewassen met een vlekverwijderaar, voer dan een extra spoelcyclus uit voordat u de droger start.
- Het gecondenseerde/gedistilleerde water mag niet worden gebruikt voor het bereiden van eten en drinken. Het kan gezondheidsproblemen veroorzaken bij mensen en dieren.
- Ga niet op de open deur zitten of staan.
- Droog geen druipnatte kledingstukken in de droogautomaat.

2.4 Binnenverlichting



WAARSCHUWING!
Gevaar voor letsel.

- Zichtbare LED-straling, niet rechtstreeks in de straal kijken.
- De gloeilampen of halogeenlampen in dit apparaat zijn uitsluitend bedoeld voor gebruik in huishoudelijke apparaten. Gebruik deze niet voor andere doeleinden.
- Neem contact op met het servicecentrum om de binnenverlichting te vervangen.

2.5 Onderhoud en reiniging



WAARSCHUWING!
Gevaar voor letsel of schade aan het apparaat.

- Gebruik geen waterstralen of stoom om het apparaat te reinigen.
- Reinig het apparaat met een vochtige zachte doek. Gebruik alleen neutrale reinigingsmiddelen. Gebruik geen schuurmiddelen, schuursponsjes, oplosmiddelen of metalen voorwerpen.

2.6 Compressor



WAARSCHUWING!
Risico op schade aan het apparaat.

- De compressor en het systeem in de droogautomaat is gevuld met het speciale middel dat vrij is van fluor-chloor-koolwaterstoffen. Dit systeem moet goed gesloten blijven. Schade aan het systeem kan lekkage tot gevolg hebben.

2.7 Verwijdering



WAARSCHUWING!
Gevaar voor letsel of verstikking.

- Haal de stekker uit het stopcontact en koppel het apparaat los van de watertoevoer.
- Snijd het netsnoer vlak bij het apparaat af en gooi het weg.
- Verwijder de deurvergrendeling om te voorkomen dat kinderen of huisdieren binnen in de trommel vast komen te zitten.
- Gooi het apparaat weg conform de lokale voorschriften voor de verwijdering van elektrische en elektronische apparatuur (AEEA).

3. BESCHRIJVING VAN HET PRODUCT

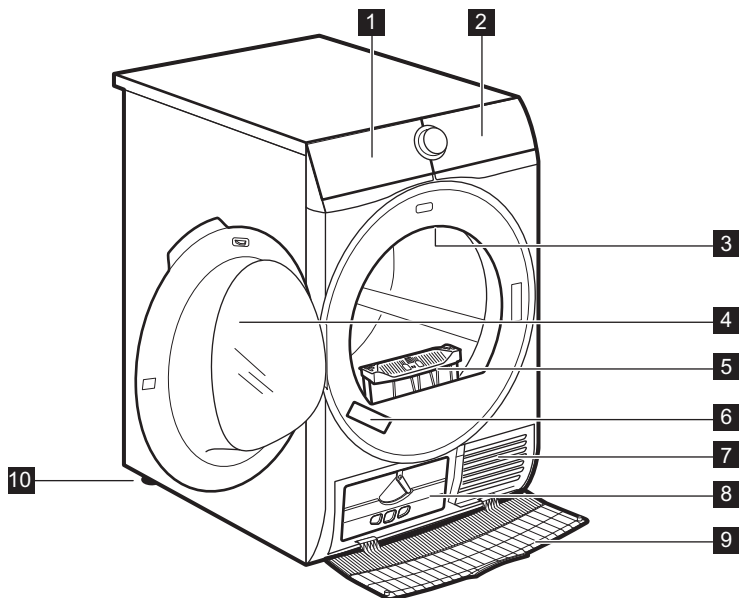

- | | | | |
|---|-----------------------|----|---------------------|
| 1 | Waterreservoir | 7 | Ventilatiesleuven |
| 2 | Bedieningspaneel | 8 | Condensordeksel |
| 3 | Binnenverlichting | 9 | Condensatordeksel |
| 4 | Deur van het apparaat | 10 | Verstelbare pootjes |
| 5 | Filter | | |
| 6 | Typeplaatje | | |

i Om de was makkelijker te laden en voor eenvoudigere installatie is de deur omkeerbaar. (zie de afzonderlijke folder).

4. BEDIENINGSPANEEL

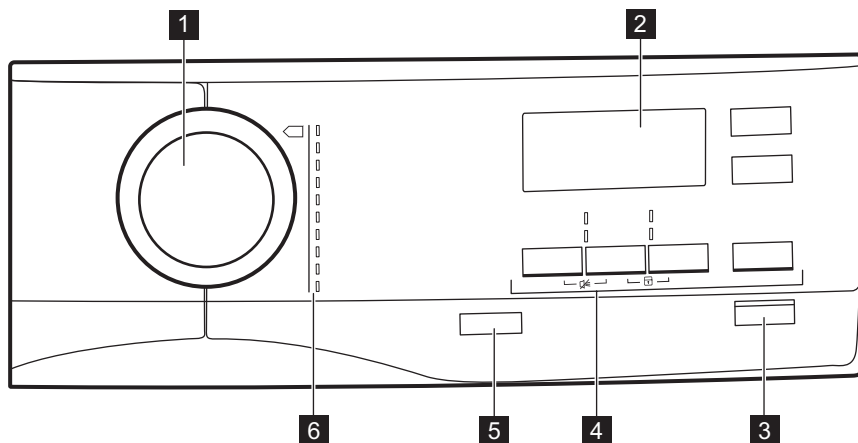





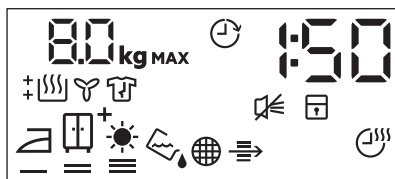



- 1** Programmakeuzeknop
- 2** Display
- 3** Start/Pauze-toets
- 4** Opties
- 5** knop Aan/Uit met *Auto Off*-functie
- 6** Programma's



4.1 Display





Symbol op het display	Symbolbeschrijvingen
80 kg MAX	maximale lading wasgoed
🕒	uitgestelde start optie aan
30' - 20h	selectie uitgestelde start (30 min. - 20 u)
1 : 50	cyclustijdlampje
🔊	zoemer uit

Symbol op het display	Symboolbeschrijvingen
	kinderslot aan
	droogtegraad wasgoed: strijkdroog, kastdroog, kastdroog +, extra droog
	indicatielampje: <i>leeg het waterreservoir</i>
	indicatielampje: <i>reinig filter</i>
	indicatielampje: <i>controleer warmtewisselaar</i>
+30.+120	duur anti-kreukfase: standaard, interval (30 min. - 120 min)
	tijd droogoptie op
10' 2 : 00	selectie tijdsprogramma (10 min. - 2 u)
	indicatielampje: <i>droogfase</i>
	indicatielampje: <i>antikreukbeveiligingfase</i>
	indicatielampje: <i>afkoelfase</i>

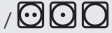
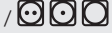

5. PROGRAMMA

Programma	Lading ¹⁾	Eigenschappen / textielmarkering
 Katoen	8 kg	Katoenen stoffen. / 
Synthetica	3,5 kg	Synthetische en gemengde stoffen. / 
Mix	3 kg	Katoenen en synthetische stoffen. / 





Programma	Lading ¹⁾	Eigenschappen / textielmarkering
<p>Wol  </p>	<p>1 kg</p>	<p>Wollen stoffen. Behoedzaam drogen van wol die met de hand mag worden gewassen. Het wasgoed onmiddellijk na het voltooiën van het programma uit het apparaat halen.</p> <div data-bbox="580 284 960 529" style="border: 1px solid black; padding: 5px; text-align: center;">   <p>WOOL HAND WASH SAFE</p> </div> <p>De woldroogcyclus van de machine is goedgekeurd door Woolmark voor het drogen van wollen kleding waarvan in het label staat dat het handwas is, op voorwaarde dat de kledingstukken worden gedroogd volgens de instructies op het label in het kledingstuk en die van de fabrikant van deze wasmachine. Volg de instructies op het voorschrift in de kleding. M1525 In het VK, Ierland, Hongkong en India is het Woolmark-symbool is een certificeringshandelsmerk.</p>
<p>Zijde </p>	<p>1 kg</p>	<p>Behoedzaam voor zijde dat op de hand gewassen mag worden. / </p>
<p>Strijkvrij</p>	<p>1 kg (of 5 overhemden)</p>	<p>Stoffen die maar heel even hoeven te worden gestreken. De droogresultaten kunnen tussen verschillende stoffen onderling variëren. Schud de items voor u ze in het apparaat plaatst. De kledingstukken na afloop van het programma onmiddellijk verwijderen en met een kleeerhang-er ophangen. / </p>
<p>Beddengoed</p>	<p>3 kg</p>	<p>Beddengoed zoals één- en tweepersoons lakens, kussenslopen, dekbedovertrekken. / </p>
<p>Sportkleding</p>	<p>2 kg</p>	<p>Sportkleding, dunne en lichte materialen, microvezel, polyester. / </p>

Programma	Lading ¹⁾	Eigenschappen / textielmarkering
Outdoor 	2 kg	Buitenkleiding, technische kleding, sportkleding, waterbestendige en ademende jassen, jassen met een verwijderbare fleecelaag of binnenvoering. Geschikt voor machinedrogen. / 
Dekbed	3 kg	Eén- of tweepersoonsdekbedden en -kussens (met veren, dons of synthetische vullingen). / 

1) Het maximale gewicht verwijst naar droge kledingstukken.

2) Het programma  Katoen in combinatie met de keuze *kastdroog*  Droegtegraad is het "Standaard katoenprogramma". Het is geschikt voor het drogen van normaal nat katoen en het is het meest energiezuinige programma voor het drogen van nat katoenen wasgoed.



5.1 Keuze programma's en opties

Programma's ¹⁾	Opties				
	Droegtegraad	Stil	Anti-kreuk	Opfrisen	Tijd
 Katoen	■	■	■	■	■
Synthetica	■	■	■	■	■
Mix	■		■	■	■
Wol  					■ 2)
Zijde 			■		
Strijkvrij			■		
Beddengoed			■		
Sportkleding			■		
Outdoor 					
Dekbed					

1) U kunt samen met het programma ook 1 of meer opties instellen.

2) Zie hoofdstuk OPTIES: Tijd op programma Wol



5.2 Verbruiksgegevens

Programma	Centrifugeren op / restvocht	Droogtijd	Energieverbruik
Katoen 8 kg			
 <i>kastdroog</i>	1400 tpm / 50%	130 min.	1,67 kWh
	1000 tpm / 60%	154 min.	1,99 kWh
 <i>strijkdroog</i>	1400 tpm / 50%	97 min.	1,21 kWh
	1000 tpm / 60%	118 min.	1,51 kWh
Synthetica 3,5 kg			
 <i>kastdroog</i>	1200 tpm / 40%	55 min.	0,60 kWh
	800 tpm / 50%	67 min.	0,75 kWh

6. OPTIES





6.1 Drogtegraad

Deze optie helpt bij het verkrijgen van de gewenste droogtegraad van het wasgoed. Mogelijke keuzes:

   - strijkklaar - **strijkdroog**-graad.

   - kastklaar - **kastdroog**-graad - standaard keuze die gerelateerd is aan het programma.

   ⁺ - kastklaar - **kastdroog +**-graad.

    - kastklaar - **extra droog**-graad.

6.2 Stil

Het apparaat werkt stiller, zonder de droogkwaliteit te beïnvloeden. Het apparaat werkt langzaam met langere cyclustijd.

6.3 ECO

Deze optie is standaard ingeschakeld voor alle programma's.

Het stroomverbruik is op het minimumniveau ingesteld.

6.4 Anti-kreuk

Verlengde anti-kreukfase (30 minuten) op het einde van de droogcyclus, tot 120 minuten. Na de droogfase draait de trommel van tijd tot tijd om te voorkomen dat het wasgoed kreukt. Het wasgoed kan tijdens de anti-kreukfase uit de machine gehaald worden.

6.5 Opfrissen

Kleding opfrissen dat lang in de kast heeft gelegen. Maximumlading mag niet meer zijn dan 1 kg.

6.6 Tijd

Voor katoen, synthetica en gemengde stoffen. Hiermee kunt u het droogprogramma instellen met minimaal 10 minuten tot maximaal 2 uur (in stappen van 10 min.). Als deze optie is geactiveerd, verdwijnt de aanduiding voor maximumlading.

6.7 Tijd op programma Wol

Optie is van toepassing op programma Wol om het laatste droogniveau aan te passen naar meer of minder droog.

6.8 Startuitstel

i Hiermee kan de start van het droogprogramma met minimaal 30 minuten en maximaal 20 uur worden uitgesteld.

1. Stel het droogprogramma en de opties in.
2. Raak herhaaldelijk de toets Startuitstel aan.

Uitsteltijd staat op het display (bijv. 12

h als het programma over 12 uur moet beginnen.)

3. Raak om de optie Startuitstel te activeren de toets Start/Pauze aan. De starttijd neemt op de display af.

6.9 Zoemer

Het geluid klinkt:

- aan het einde van de cyclus
- aan het begin en einde van de antikreukbeveiligingsfase

Standaard staat de zoemer altijd aan. U kunt deze optie gebruiken om het geluid in- of uit te schakelen.

7. VOORDAT U HET APPARAAT VOOR DE EERSTE KEER GEBRUIKT

i De verpakking achter de trommel wordt automatisch verwijderd als de droogautomaat voor de eerste keer geactiveerd wordt. U hoort mogelijk wat lawaai.

Voordat u het apparaat voor het eerst in gebruik neemt:

- Maak de trommel van de droogautomaat schoon met een vochtige doek.
- Start een kort programma (d.w.z. 30 minuten) met vochtig wasgoed.

i Aan het begin van de droogcyclus (eerste 3 - 5 min.) kan het geluidsniveau iets hoger liggen. Dit komt door het opstarten van de compressor. Dit is een normaal verschijnsel in apparaten die door een compressor worden aangedreven, zoals koelkasten en diepvriezers.





8. DAGELIJKS GEBRUIK

8.1 Wasgoed voorbereiden

- Sluit de ritsen.
- Sluit de drukknoopjes van dekbedovertrekken.
- Droog geen losse bandjes of linten (bijvoorbeeld de koorden van een schort). Maak ze aan elkaar vast voordat u het programma start.
- Maak alle zakken leeg.
- Als een kledingstuk een katoenen binnenvoering heeft, draait u het binnenstebuiten. Zorg dat de katoenlaag altijd aan de buitenkant zit.
- Wij adviseren u het geschikte programma te kiezen voor het soort stof dat in het apparaat is geplaatst.
- Doe donkere en lichte kleuren niet bij elkaar.
- Gebruik een geschikt programma voor katoen, jersey en gebreide kleding om krimp te verkopen.
- Zorg ervoor dat de maximale lading zoals vermeld in het hoofdstuk programma's of aangegeven in het display niet wordt overschreden.
- Droog alleen wasgoed dat geschikt is voor machinedrogen. Zie de wasvoorschriften op de kledingstukken.

- Droog grote en kleine items niet samen. Kleine items kunnen in de

grote verstrikt raken en ongedroogd blijven.

Wasvoorschrift	Beschrijving
	Wasgoed is geschikt voor machinedrogen.
	Wasgoed is geschikt voor machinedrogen op hogere temperaturen.
	Wasgoed is allen geschikt voor machinedrogen op lage temperaturen.
	Wasgoed is niet geschikt voor machinedrogen.

8.2 Wasgoed in de machine doen



LET OP!

Zorg ervoor dat het wasgoed niet vastzit tussen de deur van het apparaat en de rubberen pakking.

1. Trek de deur van het apparaat open.
2. Steek de was een voor een in het apparaat.
3. Sluit de deur van het apparaat.

8.3 Het apparaat inschakelen

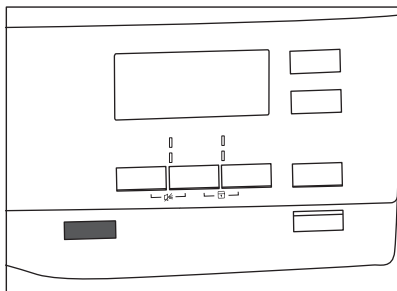

Het apparaat inschakelen:

Druk op de toets Aan/Uit.

Als het apparaat aanstaat, verschijnen er een aantal aanduidingen op het display.

8.4 Auto Off-functie

Om het energieverbruik omlaag te brengen, schakelt de Auto Off-functie het apparaat automatisch uit:

- wanneer niet binnen 5 minuten de toets Start/Pauze wordt aangeraakt.

- na 5 minuten vanaf het einde van het programma.

Druk op de toets Aan/Uit om het apparaat aan te zetten.

Wanneer het apparaat aan staat, worden een aantal indicaties zichtbaar op de display.

8.5 Een programma instellen

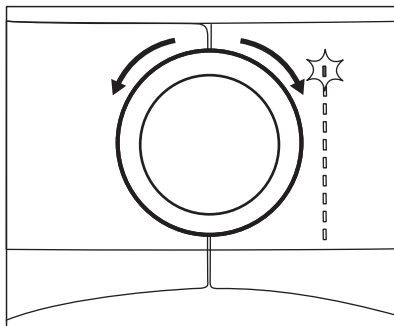

Gebruik de programmakeuzeknop om een programma te kiezen.

De mogelijke tijd waarop een programma wordt voltooid, verschijnt op het display.



De droogtijd die u ziet heeft betrekking op de lading van 5 kg voor katoenprogramma's. Voor de andere programma's is de droogtijd gerelateerd aan de aanbevolen ladingen. De droogtijd van de katoenprogramma's met een lading van meer dan 5 kg is langer.

8.6 Opties

U kunt bij het programma ook één of meer speciale opties instellen.

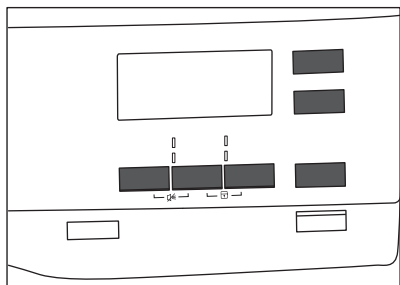

Druk op de relevante knop of combinatie van 2 knoppen om een optie te activeren of te deactiveren.

Wanneer de optie is geactiveerd, zal het led boven de toets of het symbool op het display oplichten.

8.7 Kinderslotoptie

Het kinderslot voorkomt dat kinderen met het apparaat kunnen spelen. De kinderslotoptie blokkeert alle druktoetsen en de programmakeuzeknop (deze optie vergrendelt niet de toets **Aan/Uit**).

U kunt de kinderslotoptie activeren:

- voordat u de toets **Start/Pauze** aanraakt - kan het apparaat niet starten
- nadat u de toets **Start/Pauze** aanraakt - programma- en optiekeuze is niet beschikbaar.

Kinderslot instellen:

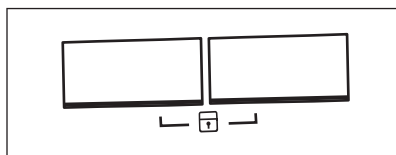

1. Zet de droger aan.
2. Selecteer 1 van de beschikbare programma's.
3. Druk tegelijkertijd op de 2 knoppen en houd deze ingedrukt.

Het symbool  verschijnt op het display.

4. Raak de bovenstaande knoppen opnieuw aan om het kinderslot te deactiveren. Het symbool verdwijnt.

8.8 Een programma starten

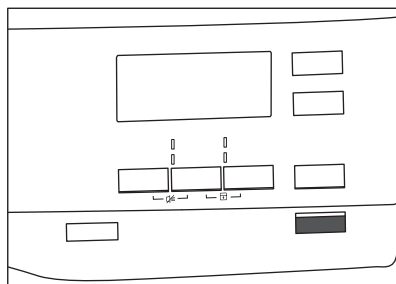

Het programma starten:

Druk op toets **Start/Pauze**.

Het apparaat start en het led boven de knop gaat branden in plaats van knipperen.

8.9 Programma wijzigen

Het wijzigen van een programma:

1. Druk op de toets Aan/Uit om het apparaat uit te schakelen.
2. Druk nogmaals op de toets Aan/Uit om het apparaat in te schakelen.
3. Stel een programma in.

8.10 Programma-einde



Reinig het filter en leeg het waterreservoir na elke droogcyclus. (Zie het hoofdstuk ONDERHOUD EN REINIGING.)

Na voltooiing van de droogcyclus, zal het symbool  op de display verschijnen. Als de optie Zoemer is geactiveerd, klinkt er gedurende 1 minuut een geluidssignaal met onderbrekingen.

i Als u het apparaat niet uitschakelt, start de antikreukfase (niet op alle programma's actief). Het knipperende symbool  geeft aan dat de antikreukfase bezig is. Het wasgoed kan tijdens de antikreukfase uit de machine gehaald worden.

9. AANWIJZINGEN EN TIPS

9.1 Milieutips



- het wasgoed goed centrifugeert voordat u het in de droger stopt.
- Overschrijd de laadvolumes die in het hoofdstuk over programma's worden beschreven niet.
- Maak het filter na elke droogcyclus schoon.
- Gebruik geen wasverzachter om te wassen en te drogen. In de droogtrommel wordt uw wasgoed automatisch zacht.
- Gebruik gedistilleerd water dat u ook voor stoomstrijken gebruikt. Zuiver indien nodig het gedistilleerde water eerst (bijv. met een koffiefilter) om deeltjes te verwijderen.
- Zorg ervoor dat de ventilatieopeningen aan de onderzijde van het apparaat vrij zijn.
- Zorg ervoor dat op de plaats waar het apparaat wordt geïnstalleerd een goede luchtdoorstroom is.

9.2 Aanpassing van standaard droogniveaus

Wijzigen van het standaard droogniveau:

1. Schakel het apparaat in.
2. Selecteer 1 van de beschikbare programma's.
3. Druk tegelijkertijd op de knoppen **Drogtegraad** en **Anti-kreuk** houd deze ingedrukt.







Een van de symbolen verschijnt op het display:

-  - Maximaal droogniveau
-  - Extra droog
-  - Standaard droogniveau

De was uit de machine halen:

1. Druk 2 seconden op de toets Aan/Uit om het apparaat uit te zetten.
2. Open de deur van het apparaat.
3. Haal het wasgoed uit de trommel.
4. Sluit de deur van het apparaat.

4. Raak herhaaldelijk de knop **Start/Pauze** aan totdat u het gewenste droogniveau bereikt.

Droogniveau	Displaysymbolen
Maximaal droogniveau	 
Extra droog	 
Standaard droogniveau	 

5. Houd om de instelling te bewaren de toetsen **Drogtegraad** en **Anti-kreuk** gedurende 2 seconden tegelijkertijd ingedrukt.



9.3 Het reservoirlampje uitschakelen

De aanduiding voor het waterreservoir staat standaard aan. Het licht op aan het einde van de droogcyclus of tijdens de cyclus als het waterreservoir vol is. Als de afvoerkit is geïnstalleerd wordt het waterreservoir automatisch geleegd en kan de aanduiding uitgezet worden.

Om de aanduiding uit te schakelen:

1. Schakel het apparaat in.
2. Selecteer 1 van de beschikbare programma's.
3. Druk tegelijkertijd op de knoppen **Anti-kreuk** en **Tijd** houd deze ingedrukt.

Eén van 2 configuraties is mogelijk:

- het lampje reservoir:  staat aan als het symbool  | verschijnt
- het waterreservoirlampje is permanent **geactiveerd**

- het lampje reservoir:  staat uit als het symbool  | verschijnt
- het waterreservoirlampje is permanent **gedeactiveerd**

10. ONDERHOUD EN REINIGING

10.1 Het filter schoonmaken

Aan het einde van elke cyclus verschijnt het symbool  filter op het display en moet u het filter reinigen.

-  Het filter verzamelt de pluizen tijdens de droogcyclus.

1. Open de deur. Trek het filter omhoog.

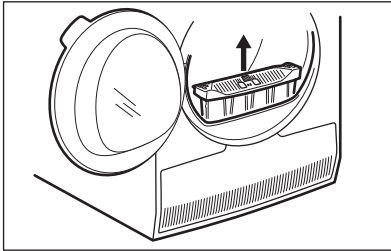

2. Druk op de haak om de filter te openen.

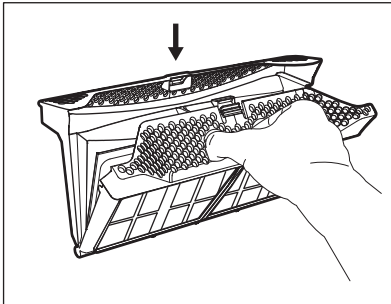

3. Maak beide zijden van het filter schoon met een vochtige hand.

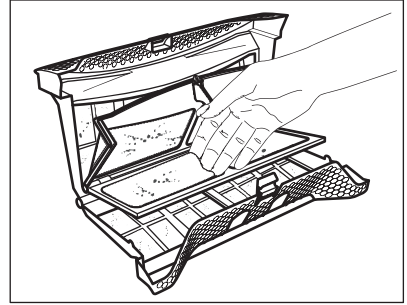

4. Indien nodig, reinig het filter met een stofzuiger. Sluit het filter.
5. Verwijder de pluizen indien nodig uit de filterhouder en pakking. U kunt hiervoor een stofzuiger gebruiken. Zet het filter in de filterhouder.

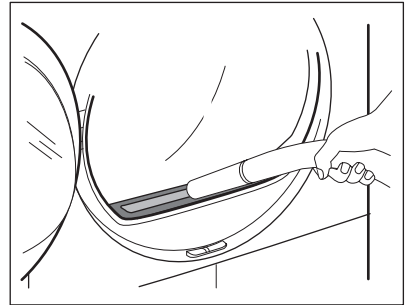

10.2 Leeg het waterreservoir

Maak het condenswaterreservoir na elke droogcyclus leeg.

Wanneer het condenswaterreservoir vol is, breekt het programma automatisch af.

Het symbool  reservoir verschijnt op het display en u moet het waterreservoir legen.

Het waterreservoir legen:

1. Verwijder het waterreservoir en houd het horizontaal.

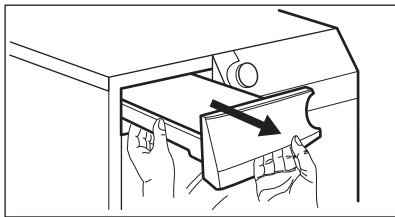

2. Trek de kunststof aansluiting uit en laat het water weglopen in een gootsteen of iets dergelijks.

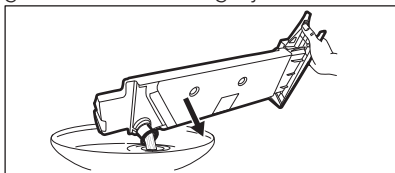

3. Duw de kunststof aansluiting weer op zijn plek en zet het waterreservoir terug op zijn plaats.
4. Druk op de toets Start/Pauze om het programma voort te zetten.

10.3 Reiniging van de condensator

Als het symbool \Rightarrow *condensator* knippert op het display, moeten de condensator en het vak worden gecontroleerd. Als deze vuil is, maakt u het schoon. Controleer minstens iedere 6 maanden.



WAARSCHUWING!

Raak het metalen oppervlak niet met blote handen aan. Gevaar voor letsel. Draag beschermende handschoenen. Voorzichtig schoonmaken zodat beschadigen van het metalen oppervlak wordt vermeden.

Controleren:

1. Open de deur. Trek het filter omhoog.

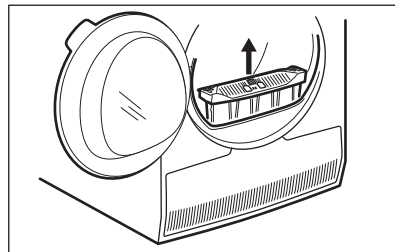

2. Open de condensordeksel.

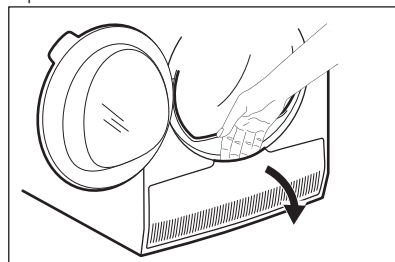

3. Draai de hendel om het deksel van de condensator te ontgrendelen.

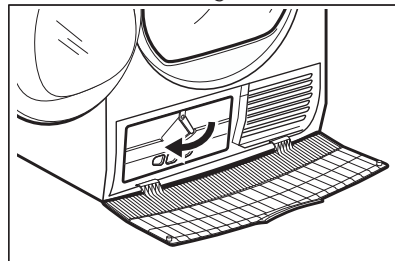

4. Laat het deksel van de condensator zakken.

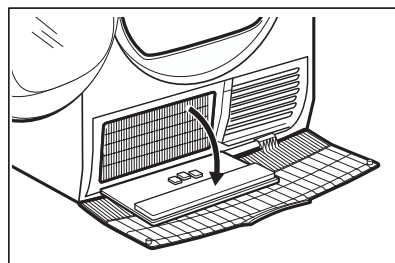

5. Verwijder, indien nodig, de pluizen van de condensator en zijn compartiment. U kunt een natte doek en/of een stofzuiger met opzetborstel gebruiken.

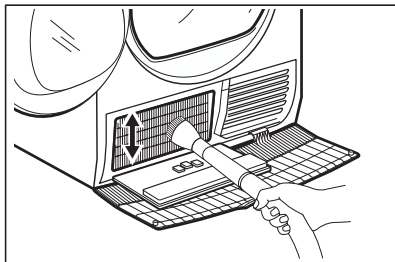

6. Sluit het deksel van de condensor.
7. Draai de hendel totdat deze op zijn plek klikt.
8. Plaats het filter terug.

10.4 De trommel reinigen



WAARSCHUWING!

Ontkoppel het apparaat voordat u het reinigt.

Gebruik een gewone zeepreiner om de binnenzijde van de trommel en de trommelhouders te reinigen. Droog het gereinigde oppervlak met een zachte doek.



LET OP!

Gebruik geen schuurmiddelen of staalwol om de trommel schoon te maken.

10.5 Het bedieningspaneel en de behuizing reinigen

Gebruik een standaard zeepsop om het bedieningspaneel en de behuizing te reinigen.

Gebruik een vochtige doek om te reinigen. Droog het gereinigde oppervlak met een zachte doek.



LET OP!

Gebruik geen schoonmaakmiddelen voor meubels of schoonmaakmiddelen die corrosie kunnen veroorzaken.

10.6 De luchtcirculatiesleuven reinigen

Gebruik een stofzuiger om de pluïesjes uit de luchtcirculatiesleuven te verwijderen.

11. PROBLEEMOPLOSSING

Probleem 1)	Mogelijke oorzaak	Oplossing
De droogauto- maat werkt niet.	Droogautomaat is niet aangesloten op de netroom.	Doe de stekker in het stopcontact. Controleer de zekering in de zekeringenkast (huisinstallatie).
	De deur staat open.	Sluit de vuldeur.
	De toets Aan/Uit is niet ingedrukt.	Druk op de toets Aan/Uit.
	De toets Start/Pauze is niet ingedrukt.	Druk op toets Start/Pauze.
	Het apparaat staat in stand-by-modus.	Druk op de toets Aan/Uit.

Probleem 1)	Mogelijke oorzaak	Oplossing
Onbevredigende droogresultaten.	Onjuiste programmakeuze.	Selecteer een geschikt programma. 2)
	Het filter is verstopt.	Maak de filter schoon. 3)
	Optie Drogtegraad was ingesteld op  strijdroog. 4)	Wijzig optie Drogtegraad naar een hogere stand.
	De lading is te groot.	Overschrijd het maximumlading niet.
	De luchtcirculatiesleuven zijn verstopt.	Reinig het luchtsleuven onderop het apparaat.
	Vuil op de vochtsensor in de trommel.	Reinig de voorkant van de trommel.
	Het droogniveau is niet op het gewenste niveau ingesteld.	Pas het droogniveau aan. 5)
	De condensor is verstopt.	De condensor reinigen. 3)
De laaddeur gaat niet dicht	Het filter is niet op zijn plekvergrendeld.	Zet het filter in de correcte stand.
	Wasgoed zit vast tussen deur en pakking.	Verwijder vastzittende voorwerpen en doe de deur dicht.
Niet mogelijk het programma of de optie te wijzigen.	Na de start van de cyclus is het niet mogelijk om het programma of de optie te wijzigen.	Schakel de droogautomaat uit en in. Wijzig het programma of de optie naar wens.
U kunt geen optie kiezen. Er klinkt een geluidssignaal.	De optie die u probeert te activeren is niet beschikbaar bij het geselecteerde programma.	Schakel de droogautomaat uit en in. Wijzig het programma of de optie naar wens.
De trommelverlichting brandt niet	De trommelverlichting is defect.	Neem contact op met de klantenservice om de trommelverlichting te vervangen.
Onverwachte tijdsduur op het display.	De droogtijd is berekend naar gelang de grootte en de vochtigheid van de lading.	Dit gaat automatisch - het apparaat werkt correct.
Programma niet actief.	Het waterreservoir is vol.	Leeg het waterreservoir, druk op de toets Start/Pauze. 3)

Probleem 1)	Mogelijke oorzaak	Oplossing
Droogcyclus te kort.	Ladinggrootte is klein.	Selecteer de programmatijd. De tijdwaarde moet in verhouding staan tot de lading. We bevelen voor het drogen van 1 voorwerp of een kleine hoeveelheid wasgoed korte droogtijden aan.
	Het wasgoed is te droog.	Selecteer tijdsprogramma of een hogere droogtegraad (bijv. ☀ <i>extra droog</i>)
Droogcyclus te lang ⁶⁾	Het filter is verstopt.	Maak de filter schoon.
	De lading is te groot.	Overschrijd het maximumlading niet.
	Het wasgoed is niet voldoende gecentrifugeerd.	Zorg dat het wasgoed goed is gecentrifugeerd.
	Te lage of hoge kamertemperatuur - dit is geen fout van het apparaat.	Zorg ervoor dat de kamertemperatuur hoger is dan +5°C en lager dan +35°C. De optimale kamertemperatuur voor de beste droogresultaten is tussen 19°-24°C.

1) Als er een foutmelding op de display verschijnt (bijv. **E51**): Schakel de droogautomaat uit en in. Kies een nieuw programma. Druk op de toets Start/Pauze. Neem contact op met het servicecentrum als het apparaat niet werkt en geef de foutcode door.

2) Volg de programmabeschrijving op - raadpleeg het hoofdstuk PROGRAMMA'S

3) Zie het hoofdstuk ONDERHOUD EN REINIGING

4) Alleen voor drogers met optie Drogtegraad

5) Zie het hoofdstuk AANWIJZINGEN EN TIPS

6) Opmerking: Na maximaal 5 uur stopt de droogcyclus automatisch.

12. TECHNISCHE GEGEVENS

Hoogte x breedte x diepte	850 x 600 x 630 mm (maximaal 640 mm)
Maximale diepte met de apparaatdeur open	1100 mm
Maximale breedte met de apparaatdeur open	950 mm
Afstelbare hoogte	850 mm (+ 15 mm - afstellen van voeten)
Trommelinhoud	118 l
Maximaal laadvolume	8 kg
Spanning	230 V

Frequentie	50 Hz
Totaal vermogen	900 W
Energie-efficiëntieklasse	A++
Energieverbruik ¹⁾	1,99 kWh
Jaarlijks energieverbruik ²⁾	235 kWh
Links—aan modus stroomverbruik	0,13 W
Uit-modus stroomverbruik	0,13 W
Type gebruik	Huishoudelijk
Toegestane omgevingstemperatuur	+ 5°C tot + 35°C
Het beschermdeksel biedt bescherming tegen vaste stoffen en vochtigheid, behalve op plaatsen waar de laagspanningsapparatuur geen bescherming tegen vocht biedt	IPX4
Dit product bevat gefluoreerd broeikasgas dat hermetisch is afgesloten	
Benaming van het gas	R134a
Gewicht	0,300 kg
Aardopwarmingsvermogen (GWP)	1430

¹⁾ Overeenkomstig EN 61121. 8 kg katoen gecentrifugeerd op 1000 tpm.

²⁾ Energieverbruik per jaar in kWh, gebaseerd op 160 droogcycli van het standaardkatoenprogramma bij volledige en gedeeltelijke lading, en het verbruik van de lage-stroommodi. Daadwerkelijke energieverbruik per cyclus hangt af van hoe het apparaat wordt verbruikt (REGELGEVING (EU) nr. 392/2012).

13. ACCESSOIRES

13.1 Voorbereid op connectiviteit.

Deze wasdroger is voorbereid op connectiviteit. Registreer uw wasdroger op www.registreaeg.com om informatie te ontvangen **over**wanneer het mogelijk is de connectiviteitsfunctie in te schakelen.

13.2 Tussenstuk

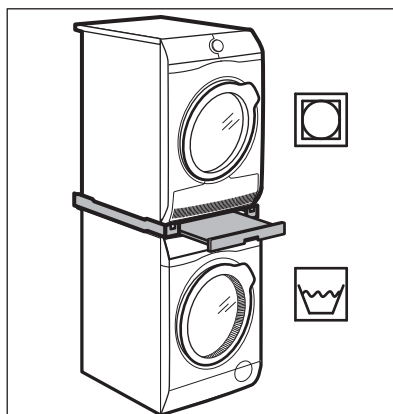

Naam accessoire: SKP11, STA9
Verkrijgbaar bij uw erkende leverancier.

Het tussenstuk kan alleen worden gebruikt tussen de in de folder gespecificeerde wasmachines en droogautomaten. Zie bijgevoegde folder.

Lees de met het accessoire meegeleverde instructies zorgvuldig door.

13.3 Afvoerset

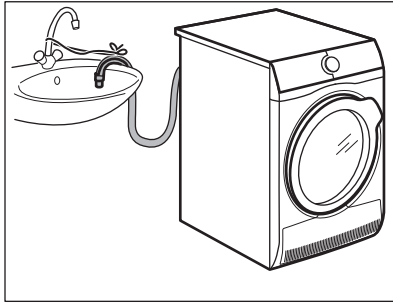

Naam accessoire: DK11.
Verkrijgbaar bij uw erkende dealer (kan worden bevestigd aan sommige types droogtrommels)
Om het gecondenseerde water in een kom, sifon, afvoerpijp, enz. te laten stromen wordt na installatie het waterreservoir automatisch geleegd. Het waterreservoir moet in het apparaat blijven zitten.

De geïnstalleerde slang moet minimaal 50 cm en maximaal 100 cm van de vloer

zijn verwijderd. De slang mag geen lus bevatten. Maak de slang zo nodig korter.

Lees de met het accessoire meegeleverde instructies zorgvuldig door.

13.4 Voetstuk met lade

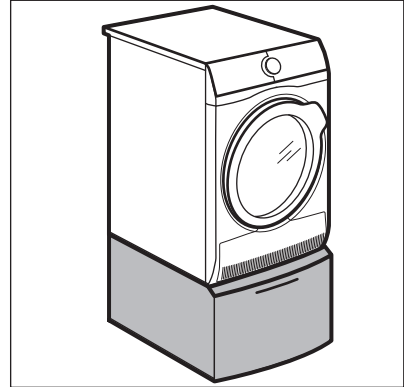

Naam accessoire: PDSTP10, E6WHPED2.

Verkrijgbaar bij uw erkende leverancier.

Om de hoogte van het apparaat te verhogen en het in- en uitladen van wasgoed te vergemakkelijken.

De lade kan worden gebruikt voor het opbergen van wasproducten bijv.: handdoeken, schoonmaakproducten, enz.

Lees de met het accessoire meegeleverde instructies zorgvuldig door.

14. MILIEUBESCHERMING

Recycle de materialen met het symbool . Gooi de verpakking in een geschikte verzamelcontainer om het te recyclen. Help om het milieu en de volksgezondheid te beschermen en recycle het afval van elektrische en elektronische apparaten. Gooi apparaten

gemarkeerd met het symbool  niet weg met het huishoudelijk afval. Breng het product naar het milieustation bij u in de buurt of neem contact op met de gemeente.

www.aeg.com/shop



136943210-A-202016

AEG