

Altijd tot uw dienst

Ga voor registratie van uw product en ondersteuning naar
www.philips.com/support



BT2600
BT2650B



Gebruiksaanwijzing

PHILIPS

Inhoudsopgave

1	Veiligheid	2
<hr/>		
2	Uw draagbare luidspreker	3
	Introductie	3
	Wat zit er in de doos?	3
	Overzicht van de luidspreker	4
<hr/>		
3	Aan de slag	5
	De ingebouwde accu opladen	5
	De luidspreker inschakelen	5
<hr/>		
4	Bluetooth-apparaten gebruiken	6
	Een apparaat verbinden	6
	Audio afspelen via Bluetooth	7
<hr/>		
5	Naar een extern apparaat luisteren	8
<hr/>		
6	Volume aanpassen	9
<hr/>		
7	Productinformatie	10
	Algemene informatie	10
	Bluetooth	10
	Versterker	10
<hr/>		
8	Problemen oplossen	11
	Algemeen	11
	Over Bluetooth-apparaten	11
<hr/>		
9	Kennisgeving	12
	Compliance	12
	De zorg voor het milieu	12
	Handelsmerkverklaring	12
	Copyright	13

1 Veiligheid

- Plaats dit apparaat niet nabij water.
- Plaats dit apparaat niet in de nabijheid van warmtebronnen zoals radiatoren, warmeluchtroosters, kachels of andere apparaten (zoals versterkers) die warmte produceren.
- Gebruik uitsluitend door de fabrikant gespecificeerde toebehoren/accessoires.
- Er mag geen vloeistof op het product druppelen of spatten.
- Plaats niets op het product dat gevaar kan opleveren, zoals een glas water of een brandende kaars.
- De batterij mag niet worden blootgesteld aan hoge temperaturen die worden veroorzaakt door zonlicht, vuur en dergelijke.
- Er bestaat explosiegevaar als de batterij onjuist wordt vervangen. Vervang de batterij uitsluitend met een batterij van hetzelfde of een gelijkwaardig type.
- Batterijen bevatten chemische stoffen en mogen niet met het gewone huisvuil worden weggegooid.

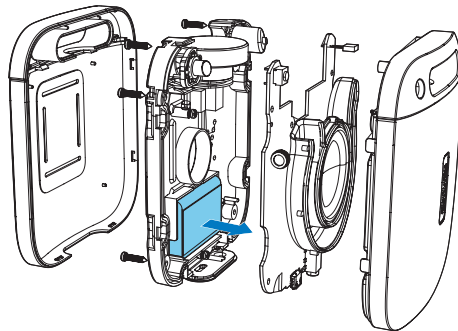

Opmerking

- Oplaadbare batterijen hebben een beperkt aantal oplaadcycli. De levensduur en het aantal oplaadcycli van batterijen zijn afhankelijk van gebruik en instellingen.

! Waarschuwing

- Verwijder de behuizing van dit product nooit.
- Geen enkel onderdeel van dit product hoeft ooit te worden gesmeerd.
- Plaats dit product nooit op andere elektrische apparatuur.
- Houd dit product uit de buurt van direct zonlicht, open vuur of warmte.

! Let op

- Als u de ingebouwde batterij verwijdert, vervalt de garantie en raakt het product mogelijk onherstelbaar beschadigd.
- Deze onderhoudsinstructies mogen uitsluitend worden toegepast door gekwalificeerde onderhoudsmonteurs. Om het risico van een elektrische schok te beperken, mag u geen ander onderhoud uitvoeren dan het in de gebruikershandleiding genoemde onderhoud, tenzij u hiertoe gekwalificeerd bent.

Breng uw product altijd naar een deskundige om de ingebouwde batterij te laten verwijderen.

2 Uw draagbare luidspreker

Gefeliciteerd met uw aankoop en welkom bij Philips! Registreer uw product op www.philips.com/welcome om optimaal gebruik te kunnen maken van de door Philips geboden ondersteuning.

Introductie

Met deze luidspreker kunt u:

- naar audio van een extern apparaat luisteren via een Bluetooth-verbinding,
- naar audio van een extern apparaat luisteren via een audio-invoerkabel, en
- telefoongesprekken voeren.

Wat zit er in de doos?

Controleer de inhoud van het pakket:

- Apparaat
- USB-kabel
- Korte gebruikershandleiding
- Veiligheidsblad

Overzicht van de luidspreker

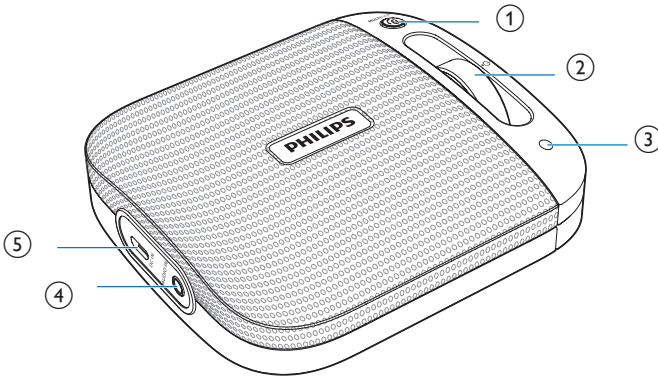

① **Ⓜ / MULTIPAIR**

- Houd in de Bluetooth-modus ingedrukt om de koppelingsmodus te activeren.
- Druk op deze knop om een inkomende oproep te beantwoorden.
- Druk op deze knop om het huidige gesprek te beëindigen.
- Houd deze knop ingedrukt om een inkomende oproep te weigeren.

② **⏻**

- Hiermee schakelt u het product in of uit.
- Hiermee past u het volume aan.

③ **Bluetooth- en aan-uitlampje**

④ **AUDIO IN**

- Hierop kunt u externe audioapparaten aansluiten.

⑤ **DC IN**

- Hier laadt u de luidspreker op via een USB-kabel.

3 Aan de slag

Volg altijd de instructies in dit hoofdstuk op volgorde.

De ingebouwde accu opladen

De luidspreker wordt aangedreven door de ingebouwde accu.

Opmerking

- Laad de accu volledig op voordat u het apparaat gebruikt.
- De micro USB-aansluiting is uitsluitend geschikt voor opladen.

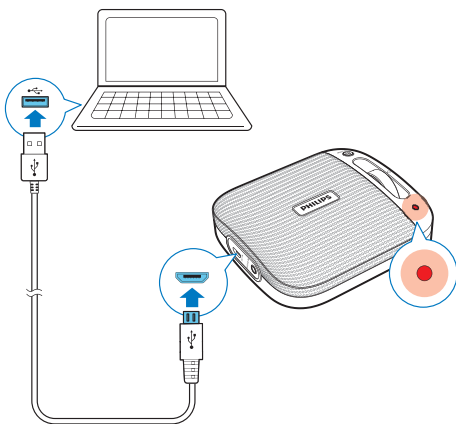

Sluit de USB-kabel aan op

- de micro USB-aansluiting van de luidspreker en
- een USB-aansluiting van uw computer.

Batterijlampje

Het LED-lampje geeft de accustatus aan.

Indicator	Batterij
Constant rood	Bezig met opladen
Uit	Volledig opgeladen

De luidspreker inschakelen

Draai de knop \odot om de luidspreker in- of uit te schakelen.

- Bluetooth-modus (met blauwe knipperende Bluetooth-indicator): hiermee luistert u naar een extern Bluetooth-apparaat via de Bluetooth-verbinding.
- **OFF**: het product uitschakelen.

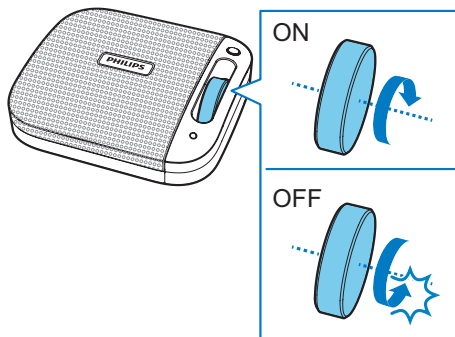

4 Bluetooth-apparaten gebruiken

Met deze luidspreker kunt u naar audio van een speler luisteren of via Bluetooth een telefoongesprek voeren.

Opmerking

- WOOX Innovations kan niet garanderen dat dit apparaat compatibel is met alle Bluetooth-apparaten.
- Raadpleeg de gebruikershandleiding om te controleren of het apparaat compatibel is met Bluetooth voordat u het apparaat met dit product koppelt. Controleer of het verbonden Bluetooth-apparaat het Advanced Audio Distribution-profiel (A2DP) en het Audio Video Remote Control-profiel (AVRCP) ondersteunt.
- Het product heeft een geheugenfunctie voor maximaal 4 gekoppelde apparaten.
- Controleer of de Bluetooth-functie is ingeschakeld op uw apparaat en uw apparaat zichtbaar is voor alle andere Bluetooth-apparaten.
- De maximale afstand tussen dit product en een Bluetooth-apparaat is ongeveer 10 meter.
- Obstakels tussen dit product en een Bluetooth-apparaat kunnen het bereik verkleinen.
- Houd dit systeem uit de buurt van andere elektronische apparatuur die voor storing kan zorgen.

Een apparaat verbinden

- 1 Draai de knop ϕ om de luidspreker in te schakelen.
↳ De Bluetooth-indicator knippert blauw.
- 2 Zoek op uw apparaat naar Bluetooth-apparaten.
- 3 Selecteer **Philips BT2600** in de apparaatlijst.
 - Bevestig dat u een Bluetooth-verbinding tot stand wilt brengen met **Philips BT2600** als u daarom wordt gevraagd.

- Voer het wachtwoord **0000** in (indien vereist) en bevestig uw invoer.
↳ De luidspreker piept tweemaal en de Bluetooth-indicator brandt onafgebroken blauw wanneer de Bluetooth-verbinding tot stand is gebracht.
- Als het niet lukt om te zoeken naar **Philips BT2600**, houdt u ϕ /MULTIPAIR ingedrukt om de koppelingsmodus te activeren.

Bluetooth-indicator

Het LED-lampje aan de bovenkant geeft de status van de Bluetooth-verbinding aan.

Indicator	Bluetooth-verbinding
Knippert snel blauw	Koppelen
Knippert langzaam blauw	Verbinding maken
Constant blauw	Verbonden



Twee Bluetooth-apparaten gelijktijdig koppelen

U kunt maximaal twee actieve Bluetooth-apparaten tegelijkertijd koppelen met dit product.

- Als de luidspreker al is aangesloten op één apparaat, houdt u ϕ /MULTIPAIR ingedrukt om de koppelingsmodus te activeren.
↳ De Bluetooth-indicator licht snel blauw op en de luidspreker piept één keer.
↳ De luidspreker schakelt naar de koppelmodus en maakt zich klaar om te worden gekoppeld met een nieuw Bluetooth-apparaat.
↳ Het vorige apparaat is nog aangesloten op de luidspreker.
- Als de luidspreker op twee apparaten tegelijk is aangesloten en er slechts één apparaat muziek afspeelt, houdt u ϕ /MULTIPAIR ingedrukt om de koppelingsmodus te activeren.
↳ Het niet-actieve apparaat wordt losgekoppeld.

- ↳ De Bluetooth-indicator licht snel blauw op en de luidspreker piept één keer.
- Als de luidspreker met twee apparaten tegelijk is verbonden en geen van beide apparaten muziek afspeelt, houdt u  /MULTIPAIR ingedrukt om de koppelingsmodus te activeren.
 - ↳ De verbinding met het eerst aangesloten apparaat wordt verbroken.
 - ↳ De Bluetooth-indicator licht snel blauw op en de luidspreker piept één keer.

Opmerking

- Als u een derde apparaat wilt koppelen, onderbreekt u eerst het afspelen van muziek op een van de aangesloten apparaten. Houd vervolgens  /MULTIPAIR ingedrukt tot u een piepton hoort om de koppelingsmodus te activeren.
- Als er 15 minuten lang geen verbinding met Bluetooth is, schakelt de luidspreker automatisch over naar de stand-by-modus om energie te besparen.
- Draai de knop  om de luidspreker in te schakelen als deze naar de stand-by-modus overschakelt.

Een apparaat opnieuw verbinden

- Voor een gekoppeld Bluetooth-apparaat waarop automatisch opnieuw verbinding wordt gemaakt, maakt dit product opnieuw verbinding zodra het is gedetecteerd.
- Voor een gekoppeld Bluetooth-apparaat dat automatisch opnieuw verbinding maken niet ondersteunt, maakt u handmatig opnieuw verbinding.

Audio afspelen via Bluetooth

Opmerking

- Als er een inkomende oproep is op de verbonden mobiele telefoon, wordt de audio onderbroken.

Breng een Bluetooth-verbinding tot stand en speel audio af op het Bluetooth-apparaat.

- ↳ De audio wordt van uw Bluetooth-apparaat naar de luidspreker gestreamd

Uw telefoongesprek regelen

Als er een Bluetooth-verbinding tot stand is gebracht, kunt u inkomende oproepen regelen met deze luidspreker:

Knop Functies

-  Druk op deze knop om een inkomende oproep te beantwoorden.

Druk tijdens een oproep op deze knop als u het gesprek wilt beëindigen.

Houd deze knop ingedrukt om een inkomende oproep te weigeren.

Houd deze knop tijdens een oproep ingedrukt om het telefoongesprek door te schakelen naar uw mobiele telefoon.

Wanneer er tijdens een oproep nog een oproep binnenkomt, kunt u:

- op deze knop drukken om de huidige oproep te beëindigen en de andere oproep te beantwoorden;
- twee keer op deze knop drukken om de andere oproep te weigeren;
- deze knop twee seconden ingedrukt houden om de huidige oproep in de wacht te plaatsen en de andere oproep te beantwoorden.

Opmerking

- U kunt spreken via de microfoon van de luidspreker.
- De muziek wordt onderbroken tijdens een inkomende oproep. Het afspelen wordt hervat zodra de oproep is beëindigd.

5 Naar een extern apparaat luisteren

U kunt met dit product naar een extern audioapparaat zoals een MP3-speler luisteren.

Opmerking

- Zorg ervoor dat het afspelen van muziek via Bluetooth is gestopt.

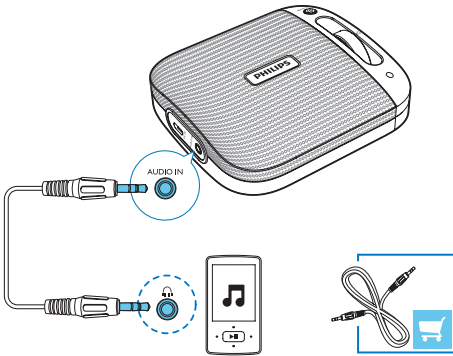

- 1 Draai de knop \odot om de luidspreker in te schakelen.
- 2 Sluit een audio-invoerkabel met aan beide uiteinden een 3,5-mm aansluiting aan op
 - de **AUDIO IN**-aansluiting op dit product, en
 - de hoofdtelefoonaansluiting op het externe apparaat.
- 3 Speel audio af op het externe apparaat (raadpleeg de desbetreffende gebruikershandleiding).

6 Volume aanpassen

Draai aan de volumeknop om het volume te verhogen of te verlagen.

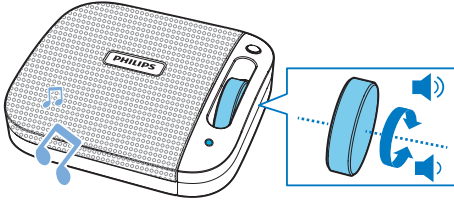

7 Productinformatie

Opmerking

- Productinformatie kan zonder voorafgaande kennisgeving worden gewijzigd.

Algemene informatie

Stroomvoorziening (via USB-aansluiting)	5 V \equiv 1 A
Ingebouwde accu	Lithiumbatterij (750 mAh, 3,7V)
Afmetingen - apparaat (b x h x d)	107 x 32 x 97 mm
Gewicht - apparaat	0,2 kg

Bluetooth

Bluetooth-specificaties	V3.0
Ondersteunde profielen	HFP, HSP, A2DP
Bereik	10 m (vrije ruimte)

Versterker

Nominaal uitgangsvermogen	3,5 W RMS
Signaal-ruisverhouding	> 72 dBA
AUDIO IN	650 mV RMS, 22.000 ohm

8 Problemen oplossen



Waarschuwing

- Verwijder de behuizing van dit product nooit.

Probeer het apparaat nooit zelf te repareren. Hierdoor wordt de garantie ongeldig.

Als er zich problemen voordoen bij het gebruik van dit apparaat, controleer dan het volgende voordat u om service vraagt. Als het probleem onopgelost blijft, gaat u naar de website van Philips (www.philips.com/support). Houd het product en het model- en serienummer bij de hand wanneer u contact opneemt met Consumer Care.

Algemeen

Geen stroom

- Laad uw luidspreker op.

Geen geluid

- Pas het volume aan op dit product.
- Pas het volume aan op het verbonden apparaat.
- Controleer of uw Bluetooth-apparaat zich binnen het effectieve werkbereik bevindt.

Geen reactie van de luidspreker

- Start de luidspreker opnieuw op.

Over Bluetooth-apparaten

De geluidskwaliteit is slecht nadat een Bluetooth-apparaat is aangesloten.

- De Bluetooth-ontvangst is slecht. Plaats het apparaat dichterbij dit product of verwijder obstakels die zich ertussen bevinden.

Kan geen verbinding maken met het apparaat.

- De Bluetooth-functie van het apparaat is niet ingeschakeld. Raadpleeg de handleiding van het apparaat voor informatie over het inschakelen van deze functie.
- Dit product is al verbonden met een ander Bluetooth-apparaat. Koppel dat apparaat los en probeer het vervolgens opnieuw.

De verbinding met het gekoppelde apparaat wordt voortdurend in- en uitgeschakeld.

- De Bluetooth-ontvangst is slecht. Plaats het apparaat dichterbij dit product of verwijder obstakels die zich ertussen bevinden.
- Bij sommige apparaten wordt de Bluetooth-verbinding automatisch uitgeschakeld om energie te besparen. Dit betekent niet dat er zich een storing in dit product voordoet.

9 Kennisgeving

Eventuele wijzigingen of modificaties aan het apparaat die niet uitdrukkelijk zijn goedgekeurd door Gibson Innovations kunnen tot gevolg hebben dat gebruikers het recht verliezen het apparaat te gebruiken.

Compliance

CE 0890

Dit product voldoet aan de vereisten met betrekking tot radiostoring van de Europese Unie.

Conformiteitsverklaring

Gibson Innovations verklaart hierbij dat dit product voldoet aan de essentiële vereisten en andere relevante bepalingen van richtlijn 1999/5/EG. U kunt de conformiteitsverklaring lezen op www.philips.com/support.

De zorg voor het milieu

Verwijdering van uw oude product en batterijen



Uw product is vervaardigd van kwalitatief hoogwaardige materialen en onderdelen die kunnen worden gerecycled en hergebruikt.



Dit symbool op een product betekent dat het product voldoet aan EU-richtlijn 2012/19/EU.



Dit symbool betekent dat het product een accu bevat die voldoet aan EU-richtlijn 2013/56/EG, die niet met regulier huishoudelijk afval kan worden weggeworpen. We raden u sterk aan om uw product naar een officieel inzamelpunt of een Philips-servicecentrum te brengen zodat een deskundige de accu kan verwijderen.

Stel uzelf op de hoogte van de lokale wetgeving over gescheiden inzameling van afval van elektrische en elektronische producten en accu's. Volg de lokale regels op en werp het product en de accu nooit samen met ander huisvuil weg. Als u oude producten en accu's correct verwijdert, voorkomt u negatieve gevolgen voor het milieu en de volksgezondheid.

Milieu-informatie

Er is geen overbodig verpakkingsmateriaal gebruikt. We hebben ervoor gezorgd dat de verpakking gemakkelijk kan worden gescheiden in drie materialen: karton (de doos), polystyreen (buffer) en polyethyleen (zakken en afdekking).

Het systeem bestaat uit materialen die kunnen worden gerecycled en opnieuw kunnen worden gebruikt wanneer het wordt gedemonteerd door een gespecialiseerd bedrijf. Houd u aan de plaatselijke regelgeving inzake het weggooien van verpakkingsmateriaal, lege batterijen en oude apparatuur.

Handelsmerkverklaring

Bluetooth®

Het woordmerk en de logo's van Bluetooth® zijn gedeponeerde handelsmerken van Bluetooth SIG, Inc. en het gebruik daarvan door Gibson is onder licentie. Andere handelsmerken

en merknamen zijn het eigendom van de respectieve eigenaren.

Copyright

2015 © Gibson Innovations Limited. Alle rechten voorbehouden.

Dit product is vervaardigd door en wordt verkocht onder de verantwoordelijkheid van Gibson Innovations Ltd. Gibson Innovations Ltd. is de garantieverstrekker voor dit product.

Philips en het Philips-schildembleem zijn geregistreerde handelsmerken van Koninklijke Philips N.V. en worden gebruikt onder licentie van Koninklijke Philips N.V.



2015 © Gibson Innovations Limited. All rights reserved.

This product has been manufactured by, and is sold under the responsibility of Gibson Innovations Ltd., and Gibson Innovations Ltd. is the warrantor in relation to this product.

Philips and the Philips Shield Emblem are registered trademarks of Koninklijke Philips N.V. and are used under license from Koninklijke Philips N.V.

BT2600_BT2650B_00_UM_V1.0

