

SONY®

Sound Bar

Operating Instructions US

Mode d'emploi FR

Manual de Instrucciones ES

For the customers in the USA

Owner's Record

The model and serial numbers are located on the rear exterior of the Bar Speaker. Record these numbers in the space provided below. Refer to them whenever you call upon your Sony dealer regarding this product.

Model No. _____

Serial No. _____

WARNING

To reduce the risk of fire or electric shock, do not expose this apparatus to rain or moisture.

To reduce the risk of fire, do not cover the ventilation opening of the appliance with newspapers, tablecloths, curtains, etc.

Do not expose the appliance to naked flame sources (for example, lighted candles).

To reduce the risk of fire or electric shock, do not expose this appliance to dripping or splashing, and do not place objects filled with liquids, such as vases, on the appliance.

Do not install the appliance in a confined space, such as a bookcase or built-in cabinet.

Do not expose batteries or appliances with battery-installed to excessive heat, such as sunshine and fire.

To prevent injury, this apparatus must be securely placed on the cabinet or attached to the floor/wall in accordance with the installation instructions.

Indoor use only.

On power sources

- The unit is not disconnected from the mains as long as it is connected to the AC outlet, even if the unit itself has been turned off.

- As the main plug is used to disconnect the unit from the mains, connect the unit to an easily accessible AC outlet. Should you notice an abnormality in the unit, disconnect the main plug from the AC outlet immediately.

For the customers in the USA



This symbol is intended to alert the user to the presence of uninsulated "dangerous voltage" within the product's enclosure that may be of sufficient magnitude to constitute a risk of electric shock to persons.



This symbol is intended to alert the user to the presence of important operating and maintenance (servicing) instructions in the literature accompanying the appliance.

Properly shielded and grounded cables and connectors must be used for connection to host computers and/or peripherals in order to meet FCC emission limits.

NOTE:

This equipment has been tested and found to comply with the limits for a Class B digital device, pursuant to Part 15 of the FCC Rules. These limits are designed to provide reasonable protection against harmful interference in a residential installation. This equipment generates, uses and can radiate radio frequency energy and, if not installed and used in accordance with the instructions, may cause harmful interference to radio communications.

However, there is no guarantee that interference will not occur in a particular installation. If this equipment does cause harmful interference to radio or television reception, which can be determined by turning the equipment off and on, the user is encouraged to try to correct the interference by one or more of the following measures:

- Reorient or relocate the receiving antenna.
- Increase the separation between the equipment and receiver.
- Connect the equipment into an outlet on a circuit different from that to which the receiver is connected.
- Consult the dealer or an experienced radio/TV technician for help.

CAUTION

You are cautioned that any changes or modifications not expressly approved in this manual could void your authority to operate this equipment.

This equipment must not be co-located or operated in conjunction with any other antenna or transmitter.

This equipment complies with FCC radiation exposure limits set forth for an uncontrolled environment and meets the FCC radio frequency (RF) Exposure Guidelines. This equipment should be installed and operated keeping the radiator at least 20cm or more away from person's body.

Important Safety Instructions

- 1) Read these instructions.
- 2) Keep these instructions.
- 3) Heed all warnings.
- 4) Follow all instructions.
- 5) Do not use this apparatus near water.
- 6) Clean only with dry cloth.
- 7) Do not block any ventilation openings. Install in accordance with the manufacturer's instructions.
- 8) Do not install near any heat sources such as radiators, heat registers, stoves, or other apparatus (including amplifiers) that produce heat.
- 9) Do not defeat the safety purpose of the polarized or grounding-type plug. A polarized plug has two blades with one wider than the other. A grounding type plug has two blades and a third grounding prong. The wide blade or the third prong are provided for your safety. If the provided plug does not fit into your outlet, consult an electrician for replacement of the obsolete outlet.
- 10) Protect the power cord from being walked on or pinched particularly at plugs, convenience receptacles, and the point where they exit from the apparatus.
- 11) Only use attachments/accessories specified by the manufacturer.
- 12) Use only with the cart, stand, tripod, bracket, or table specified by the manufacturer, or sold with the apparatus. When a cart is used, use caution when moving the cart/apparatus combination to avoid injury from tip-over.
- 13) Unplug this apparatus during lightning storms or when unused for long periods of time.
- 14) Refer all servicing to qualified service personnel. Servicing is required when the apparatus has been damaged in any way, such as power-supply cord or plug is damaged, liquid has been spilled or objects have fallen into the apparatus, the apparatus has been exposed to rain or moisture, does not operate normally, or has been dropped.



For the customers in Canada

Properly shielded and grounded cables and connectors must be used for connection to host computers and/or peripherals.

This device complies with Industry Canada's licence-exempt RSSs. Operation is subject to the following two conditions:

- (1) This device may not cause interference; and
- (2) This device must accept any interference, including interference that may cause undesired operation of the device.

This equipment complies with IC radiation exposure limits set forth for an uncontrolled environment and meets RSS-102 of the IC radio frequency (RF) Exposure rules. This equipment should be installed and operated keeping the radiator at least 20cm or more away from person's body.

Copyrights and Trademarks

- This system incorporates Dolby* Digital.
 - * Manufactured under license from Dolby Laboratories. Dolby, Dolby Audio, and the double-D symbol are trademarks of Dolby Laboratories.
- The BLUETOOTH® word mark and logos are registered trademarks owned by Bluetooth SIG, Inc. and any use of such marks by Sony Corporation is under license. Other trademarks and trade names are those of their respective owners.
- This system incorporates High-Definition Multimedia Interface (HDMI™) technology. The terms HDMI and HDMI High-Definition Multimedia Interface, and the HDMI Logo are trademarks or registered trademarks of HDMI Licensing, LLC in the United States and other countries.

- "BRAVIA" is a trademark of Sony Corporation.
- "PlayStation" is a registered trademark of Sony Computer Entertainment Inc.
- MPEG Layer-3 audio coding technology and patents licensed from Fraunhofer IIS and Thomson.
- Windows Media is either a registered trademark or trademark of Microsoft Corporation in the United States and/or other countries.
- This product is protected by certain intellectual property rights of Microsoft Corporation. Use or distribution of such technology outside of this product is prohibited without a license from Microsoft or an authorized Microsoft subsidiary.
- "ClearAudio+" is a trademark of Sony Corporation.
- Other system and product names are generally trademarks or registered trademarks of the manufacturers. ™ and ® marks are not indicated in this document.

About these operating instructions

- The instructions in these Operating Instructions describe the controls on the remote control. You can also use the controls on the Bar Speaker if they have the same or similar names as those on the remote control.
- Some illustrations are presented as conceptual drawings, and may be different from the actual products.

Table of Contents

About these operating instructions	4
Guide to parts and controls	6

Installing the system

Basic connections and preparation	Startup Guide (separate document)
-----------------------------------	-----------------------------------

Mounting the Bar Speaker on a wall	10
Installing the subwoofer horizontally	12

Listening to the sound

Listening to sound from the connected devices	12
Listening to music from a USB device	12

Sound Adjustment

Enjoying sound effects	14
Adjusting the subwoofer volume	16

BLUETOOTH Functions

Listening to music from a BLUETOOTH device	16
Setting the BLUETOOTH standby mode	17

Other Functions

Using the Control for HDMI function	18
Using the "BRAVIA" Sync function	19
Auto standby function	20
Activating wireless transmission between specific units (Secure Link)	20

Additional Information

Precautions	21
Troubleshooting	22
Playable types of files	27
Supported audio formats	27
LED indicators	28
Specifications	30
On BLUETOOTH communication	31

Guide to parts and controls

For more information, refer to the pages indicated in parentheses.

Bar Speaker

Top and front panel

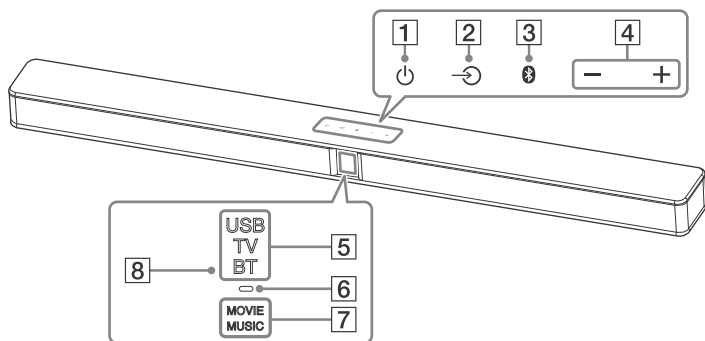

- 1** **(power) touch key**
Turns on the system or sets it to standby mode.
- 2** **(input) touch key (page 12)**
Selects the device you want to use.
- 3** **(pairing) touch key (page 16)**
- 4** **+/- (volume) touch key**
- 5** **Input indicators* (page 12)**
- 6** **BLUETOOTH indicator (blue)**
 - Flashes quickly: During BLUETOOTH pairing
 - Flashes: BLUETOOTH connection is being attempted
 - Lights up: BLUETOOTH connection is established

- 7** **Sound effect indicators* (page 14)**

- 8** **Remote control sensor**

* LED indicators which light up or flash depending on the function selected or system status.

For details on the indications, refer to "LED Indicators" (page 28).

About touch keys

The touch keys work when you touch them lightly. Do not press on them with excessive force.

Rear panel

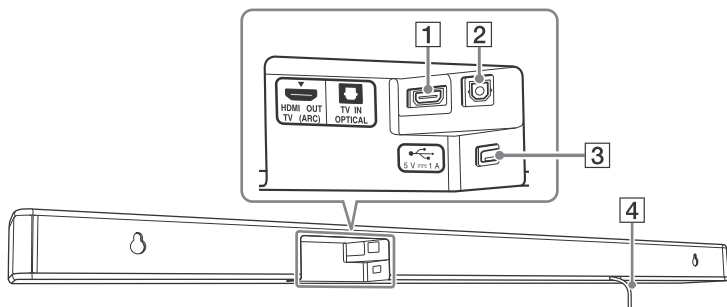

- 1** HDMI OUT TV (ARC) jack
- 2** TV IN OPTICAL jack

- 3**  (USB) port (page 13)
- 4** AC power cord (mains lead)

Subwoofer

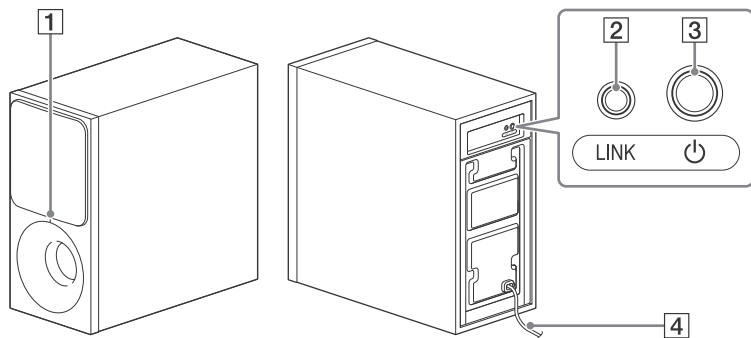

1 Power indicator

- Lights off: Power is off
- Lights up:
 - Red: The subwoofer is in standby mode
 - Green: The subwoofer is connected to the Bar Speaker without Secure Link
 - Orange: The subwoofer is connected to the Bar Speaker with Secure Link
- Flashes:
 - Green (fast): The subwoofer is searching for the Bar Speaker to connect
 - Green: The subwoofer is attempting to connect with the Bar Speaker without Secure Link
 - Orange: The subwoofer is attempting to connect with the Bar Speaker with Secure Link
 - Red: The subwoofer detects an abnormality. See “Subwoofer wireless sound” in “Troubleshooting” (page 25).

2 LINK (Secure Link) (page 20)

3 (power)

Turns on the subwoofer or sets it to standby mode.

4 AC power cord (mains lead)

About the standby mode

The subwoofer enters standby mode automatically and the power indicator turns red when the Bar Speaker is in standby mode or wireless transmission is deactivated. The subwoofer turns on automatically when the Bar Speaker is turned on and wireless transmission is activated.

Remote control

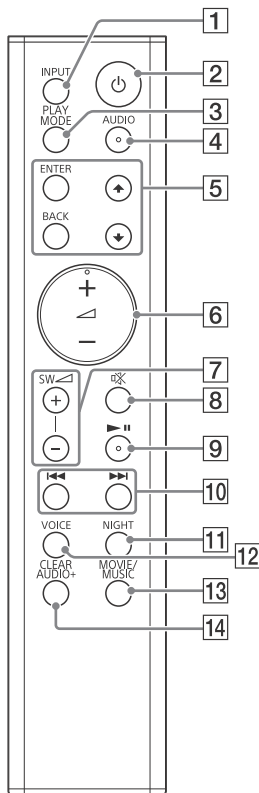

1 INPUT (page 12)

2 (power)

Turns on the system or sets it to standby mode.

3 PLAY MODE (page 13)

Also used for turning on or off the attenuation function (page 15).

4 AUDIO* (page 15)

Also used for turning on or off the Dolby DRC function (page 15).

5 ENTER

Enters the selection.



Selects the folder or file in a USB device.

BACK

Returns to the previous display.

Stops USB playback.

Also used for turning on or off the LED indicators (page 28).

6 (volume) +*/-

Adjusts the volume.

The current input indicator flashes once each time you adjust the volume.

The USB, TV and BT indicators flash three times when you adjust the volume to maximum or minimum.

7 SW (subwoofer volume) +/- (page 16)

The current input indicator flashes once each time you adjust the subwoofer volume.

The USB, TV and BT indicators flash three times when you adjust the subwoofer volume to maximum or minimum.

8 (muting)

Turns off the sound temporarily.

The USB, TV and BT indicators flash continuously when the muting function is on.

9 (play/pause)

Pauses or resumes playback.

10 (previous/next/rewind/fast forward)

Press to select the previous/next track or file.

Hold down to search backward or forward.

11 NIGHT (page 14)

Also used for turning on or off the BLUETOOTH standby mode (page 17).

12 VOICE (page 15)



Also used for turning on or off the Control for HDMI function (page 18).

13 MOVIE/MUSIC (page 14)

Also used for turning on or off the auto standby function (page 20).

14 CLEAR AUDIO+ (page 14)

Also used for entering the Secure Link mode (page 20).

* The AUDIO, , +, and  buttons have a tactile dot. Use it as a guide during operation.

Installing the system

Basic connections and preparation

Refer to Startup Guide (separate document).

Mounting the Bar Speaker on a wall

You can mount the Bar Speaker on a wall.

Note

- Prepare screws (not supplied) that are suitable for the wall material and strength. As a plasterboard wall is especially fragile, attach the screws securely to two studs in the wall beam. Install the Bar Speaker horizontally, hung by screws in studs in a continuous flat section of the wall.
- Be sure to subcontract the installation to Sony dealers or licensed contractors and pay special attention to safety during the installation.
- Sony shall not be held responsible for accidents or damage caused by improper installation, insufficient wall strength, improper screw installation or natural calamity, etc.

- 1 Prepare screws (not supplied) that are suitable for the holes on the rear of the Bar Speaker.**

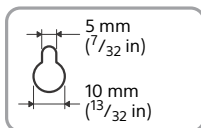
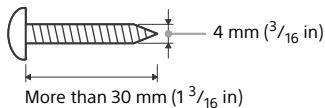

Hole on the rear of the Bar Speaker

- 2 Stick the WALL MOUNT TEMPLATE (supplied) on a wall.**

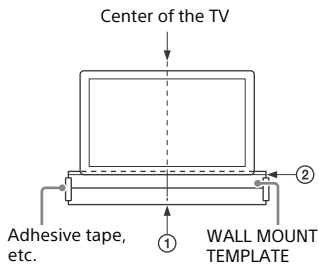

- 1** Align TV CENTER LINE (①) of the WALL MOUNT TEMPLATE with the center line of your TV.
- 2** Align TV BOTTOM LINE (②) of the WALL MOUNT TEMPLATE with the bottom of your TV.
- 3** Stick the WALL MOUNT TEMPLATE on the wall using a commercially available adhesive tape, etc.

- 3 Mark the screw positions on the SCREW LINE (③) of the WALL MOUNT TEMPLATE.**

Measure the distance described below with a scale, then mark using a pencil, etc.

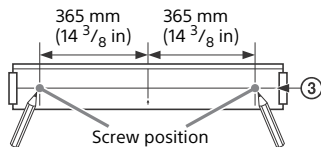

- 4 Fasten the screws into the marks.**

The screws should protrude by 7.5 mm to 8.5 mm (approx. $\frac{5}{16}$ in to $\frac{11}{32}$ in).

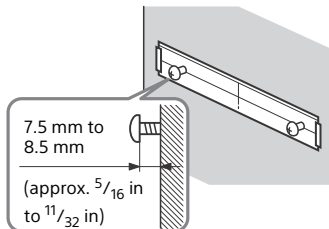

- 5 Remove the wall mount template.**
- 6 Hang the Bar Speaker on the screws.**

Align the holes on the rear of the Bar Speaker with the screws, then hang the Bar Speaker on the two screws.

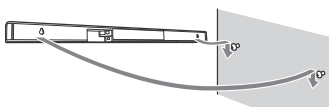

Note

- Smoothen the surface of the wall mount template when sticking it on a wall.
- Keep sufficient space under the Bar Speaker when you hang it on a wall for easy access to the  (USB) port.

Installing the subwoofer horizontally

Place the subwoofer on the right side with the "SONY" logo facing front.

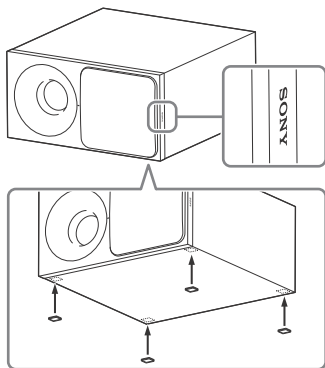

Attach the speaker pads (supplied).

Listening to the sound

Listening to sound from the connected devices

Press INPUT repeatedly.

When you press INPUT once, the current input indicator flashes.

Press INPUT again to select the device you want.

The indicator of the selected device lights up.

Each time you press INPUT, the device changes cyclically as follows.

"TV" → "BT" → "USB"

"TV"

- TV that is connected to the TV IN OPTICAL jack
- TV compatible with the Audio Return Channel (ARC) function that is connected to the HDMI OUT TV (ARC) jack

"BT"

BLUETOOTH device that supports A2DP (page 16)

"USB"

USB device that is connected to the  (USB) port (page 12)

Listening to music from a USB device

You can play music files stored on a connected USB device.

For playable types of files, see "Playable types of files" (page 27).

Note

- To view the USB content list on the TV screen, make sure you connect the system to the TV using HDMI cable.
- Change the input of the TV to the input which the Bar Speaker is connected.

1 Connect the USB device to the (USB) port.

Refer to the operating instructions of the USB device before connecting.

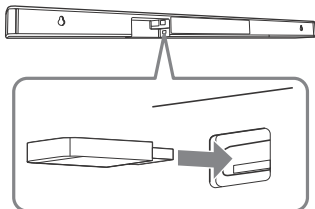

The USB indicator flashes continuously when reading the USB device.





2 Press **INPUT** repeatedly to select "USB".

The USB content list appears on the TV screen.

3 Press / to select the content you want, then press **ENTER**.



The selected content starts playing.

4 Press **PLAY MODE** repeatedly to select the play mode you want.





- None: Plays back all tracks.
-  (Repeat One): Repeats one track.
-  (Repeat Folder): Repeats all tracks in a folder.
-  (Random): Repeats all tracks in a folder in random order.
-  (Repeat All): Repeats all tracks.

The USB indicator flashes three times each time you press **PLAY MODE**.

5 Adjust the volume.

- Press  +/- to adjust the Bar Speaker volume.
- Press **SW**  +/- to adjust the subwoofer volume.

Other operations

To	Do this
Stop playback or return to previous display	Press BACK
Pause or resume playback	Press 
Select the previous or next track	Press  / 
Search backward or forward (rewind/fast forward)	Hold down  / 

Note

- Do not remove the USB device during operation. To avoid data corruption or damage to the USB device, turn off the system before removing the USB device.
- The USB indicator flashes twice continuously if you connect an unsupported USB device.

Information of USB device on the TV screen

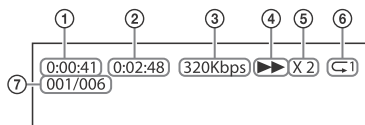

- ① Playing time
- ② Total playing time
- ③ Bit rate
- ④ Playback status
- ⑤ Rewind/fast forward speed
- ⑥ Repeat play status
- ⑦ Selected file index/Total files in the folder

Note

- Depending on the playback source, some information may not be displayed.
- Depending on the play mode, the information displayed may be different.

Sound Adjustment

Enjoying sound effects

You can easily enjoy pre-programmed sound effects that are tailored to different kinds of sound sources.

Selecting the sound effect

Press **MOVIE/MUSIC** repeatedly or **CLEAR AUDIO+** during playback.

CLEAR AUDIO+

You can enjoy the sound with Sony-recommended sound field. Sound field is automatically optimized according to playback content and function. The MOVIE and MUSIC indicators light up for 2 seconds, then light off.

MOVIE

Sound effects are optimized for movies. This mode replicates the density and rich expanse of sound. The MOVIE indicator lights up.

MUSIC

Sound effects are optimized for music. The MUSIC indicator lights up.

Using the Night mode function (NIGHT)

This function is useful when watching movies late at night. You will be able to hear the dialog clearly even at a low volume level.

Press NIGHT.

The MOVIE and MUSIC indicators flash twice.

To turn off this function, press NIGHT again. The MOVIE indicator flashes twice.

Note

This function is set to off automatically when you turn off the system.

Using the Clear Voice function (VOICE)

This function helps make dialogs clearer.

Press VOICE.

The MOVIE and MUSIC indicators flash twice.

To turn off this function, press VOICE again.

The MOVIE indicator flashes twice.

Selecting multiplex broadcast sound (Dual Mono)

You can enjoy multiplex broadcast sound when the system receives a Dolby Digital multiplex broadcast signal.

Press AUDIO repeatedly.

The channel changes cyclically as follows.

Main → Sub → Main/Sub

Main

Outputs only the main channel.
The MOVIE and MUSIC indicators flash twice.

Sub

Outputs only the sub channel.
The MOVIE indicator flashes twice.

Main/Sub

Main sound is output from the left speaker and sub sound is output from the right speaker.
The MUSIC indicator flashes twice.

Setting Dolby DRC (Dynamic Range Control)

Useful for enjoying movies at low sound volume. DRC applies to Dolby Digital sources.

Hold down AUDIO for 5 seconds to turn on or off Dolby DRC.**On**

Compresses sound in accordance with the information contained in the content.
The USB and TV indicators flash twice.

Off

Sound is not compressed.
The USB indicator flashes twice.

Setting the Attenuation function

Distortion may occur when you listen to a device connected to the HDMI OUT TV (ARC) or TV IN OPTICAL jack. You can prevent distortion by attenuating the input level on the system.

Hold down PLAY MODE for 5 seconds to turn on or off the attenuation function.**On**

Attenuates the input level. The output level will decrease at this setting.
The USB and TV indicators flash twice.

Off

Normal input level.
The USB indicator flashes twice.

Tip

Turn off this function if the sound output from the system is low.

Adjusting the subwoofer volume

The subwoofer is designed for playback of bass or low frequency sound.

Press SW \triangleleft +/- to adjust the subwoofer volume.

The current input indicator flashes once each time you adjust the subwoofer volume.

Note

When the input source does not contain much of bass sound, such as in TV programs, the sound from the subwoofer may be difficult to hear.

BLUETOOTH Functions

Listening to music from a BLUETOOTH device

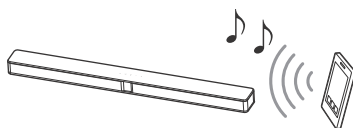

Pairing this system with a BLUETOOTH device

Pairing is an operation where BLUETOOTH devices register with each other beforehand. Once a pairing operation is performed, it does not need to be performed again.

- 1 Place the BLUETOOTH device within 1 meter (3.3 feet) from the Bar Speaker.**
- 2 Press  (pairing) on the Bar Speaker.**
The system enters the pairing mode. The BLUETOOTH indicator (blue) on the Bar Speaker flashes quickly.
- 3 Turn on the BLUETOOTH function on the BLUETOOTH device, search for devices and select "HT-CT290/291".**

If a Passkey is required, enter "0000".

Perform this step within 5 minutes, otherwise pairing mode may be canceled.

4 Make sure that the BLUETOOTH indicator on the Bar Speaker lights up in blue.

Connection has been established.

Note

- Passkey may be called “Passcode”, “PIN code”, “PIN number” or “Password”.
- You can pair up to 10 BLUETOOTH devices. If the 11th BLUETOOTH device is paired, the least recently connected device will be replaced by the new one.

Listening to music from the paired device

1 Turn on the BLUETOOTH function of the paired BLUETOOTH device.

2 Press INPUT repeatedly to select “BT”.

The system automatically reconnects to the BLUETOOTH device it was most recently connected to.

When the BLUETOOTH connection is established, the BLUETOOTH indicator on the Bar Speaker lights up in blue.

3 Start playback on the BLUETOOTH device.

4 Adjust the volume.

- Adjust the volume of the BLUETOOTH device.
- Press \triangleleft +/- to adjust the Bar Speaker volume.
- Press SW \triangleleft +/- to adjust the subwoofer volume.

Note

- Once the system and the BLUETOOTH device are connected, you can control playback by pressing $\blacktriangleright \parallel$ and $\blacktriangleleft \blacktriangleright$.

- You can connect to the system from a paired BLUETOOTH device even when the system in standby mode, if you set the BLUETOOTH standby mode to on (page 17).
- The audio playback on this system may be delayed from that on the BLUETOOTH device because of the characteristics of the BLUETOOTH wireless technology.

To disconnect the BLUETOOTH device

Perform any of the following items.

- Press Ⓚ (pairing) on the Bar Speaker again.
- Disable the BLUETOOTH function on the BLUETOOTH device.
- Turn off the system or the BLUETOOTH device.

Setting the BLUETOOTH standby mode

When the system has pairing information, you can turn on the system and listen to music from a BLUETOOTH device even when the system is in standby mode by setting the BLUETOOTH standby mode to on.

Hold down NIGHT for 5 seconds to turn on or off the BLUETOOTH standby mode.

On

The USB and TV indicators flash twice.

Off

The USB indicator flashes twice.

Note

During BLUETOOTH standby mode, standby power consumption increases.

Other Functions

Using the Control for HDMI function

Connecting a device such as a TV or Blu-ray Disc player compatible with the Control for HDMI function* by HDMI cable (High Speed HDMI Cable with Ethernet, not supplied) enables you to easily operate the device by a TV remote control.

The following functions can be used with the Control for HDMI function.

- System Power Off function
- System Audio Control function
- Audio Return Channel
- One-Touch Play function

* Control for HDMI is a standard used by CEC (Consumer Electronics Control) for allowing HDMI (High-Definition Multimedia Interface) devices to control each other.

Note

These functions may work with devices other than those manufactured by Sony, but operation is not guaranteed.

Preparing to use the Control for HDMI function

Hold down VOICE for 5 seconds to turn on or off the Control for HDMI function.

On

The USB and TV indicators flash twice.

Off

The USB indicator flashes twice.

Enable the Control for HDMI function settings for the TV and other device connected to the system.

Tip

If you enable the Control for HDMI ("BRAVIA" sync) function when using a TV manufactured by Sony, the Control for HDMI function of the system is also enabled automatically.

System Power Off function

When you turn off the TV, the system will turn off automatically.

System Audio Control function

If you turn on the system while you are watching the TV, the TV sound will be output from the speakers of the system. The volume of the system can be adjusted using the TV's remote control. If the TV sound was output from the speakers of the system the previous time you watched the TV, the system will be turned on automatically when you turn on the TV again. Operations can also be made by the TV's menu. For details, refer to the operating instructions of your TV.

Note

- Sound is only output from the TV if other than "TV" input is selected when using the Twin Picture function on the TV. When you disable the Twin Picture function, the sound is output from the system.
- Depending on the settings of the TV, the System Audio Control function may not be available. For details, refer to the operating instructions of your TV.

Audio Return Channel

If the system is connected to a TV's HDMI IN jack compatible with Audio Return Channel, you can listen to TV sound from the speakers of the system without connecting an optical digital cable.

Note

If the TV is not compatible with Audio Return Channel, an optical digital cable needs to be connected (Refer to the supplied Startup Guide).

One-Touch Play function

When you play content on a device (Blu-ray Disc player, "PlayStation®4", etc.) connected to the TV, the system and TV are turned on automatically, the input of the system is switched to the input for the TV, and sound is output from the speakers of the system.

Note

- If the TV sound was output from the speakers of the TV the previous time you watched the TV, the system does not turn on and the sound and picture are output from the TV even if device content is played.
- Depending on the TV, the beginning part of content being played may not play correctly.

Using the "BRAVIA" Sync function

In addition to the Control for HDMI function, you can also use the following function on devices compatible with the "BRAVIA" sync function.

- Scene Select function

Note

This function is proprietary function of Sony. This function cannot operate with products other than those manufactured by Sony.

Scene Select function

The sound field of the system is automatically switched according to the TV's Scene Select or Sound Mode function settings. For details, refer to the operating instructions of your TV. Set the sound field to "CLEAR AUDIO+" (page 14).

Notes on HDMI connections

- Use a High Speed HDMI cable. If you use a Standard HDMI cable, 1080p content may not be displayed properly.
- Use an HDMI-authorized cable.
- Use a Sony High Speed HDMI cable with the Cable Type Logo.
- We do not recommend using an HDMI-DVI conversion cable.
- Check the setup of the connected equipment if an image is poor or the sound does not come out of the equipment connected via the HDMI cable.
- Audio signals (sampling frequency, bit length, etc.) transmitted from an HDMI jack may be suppressed by the connected device.
- Sound may be interrupted when the sampling frequency or the number of channels of audio output signals from the playback equipment is switched.

- If the connected equipment is not compatible with copyright-protection technology (HDCP), the image and/or the sound from the HDMI OUT jack of this system may be distorted or may not be output. In such a case, check the specifications of the connected equipment.

Auto standby function

The system enters standby mode automatically when you do not operate the system for about 20 minutes and the system is not receiving an input signal.

Hold down MOVIE/MUSIC for 5 seconds to turn on or off the auto standby function.

On

The USB and TV indicators flash twice.

Off

The USB indicator flashes twice.

When the system enters standby mode, all LED indicators except BLUETOOTH indicator (blue) flash slowly.

Activating wireless transmission between specific units (Secure Link)

You can specify the wireless connection to link the Bar Speaker to the subwoofer using the Secure Link function. This function can help prevent interference if you use multiple wireless products.

1 Press LINK on the rear of the subwoofer.

The power indicator on the subwoofer flashes in orange.

2 Hold down CLEAR AUDIO+ for 5 seconds.

The USB and TV indicators flash two times, then the MOVIE and MUSIC indicators flash alternately.

When the Bar Speaker is linked to the subwoofer, the indicators stop flashing and the power indicator on the subwoofer lights up in orange. If it failed, the indicators light up for 5 seconds. Try again the above operation.

To deactivate this function, hold down CLEAR AUDIO+ for 5 seconds.

The USB indicator flashes twice.

Precautions

On safety

- Should any solid object or liquid fall into the system, unplug the system and have it checked by qualified personnel before operating it any further.
- Do not touch the AC power cord (mains lead) with wet hands. Doing so may cause an electric shock.
- Do not climb on the Bar Speaker and subwoofer, as you may fall down and injure yourself, or system damage may result.

On power sources

- Before operating the system, check that the operating voltage is identical to your local power supply. The operating voltage is indicated on the nameplate at the rear of the Bar Speaker and the subwoofer.
- If you are not going to use the system for a long time, be sure to disconnect the system from the wall outlet (mains). To disconnect the AC power cord (mains lead), grasp the plug itself; never pull the cord.
- One blade of the plug is wider than the other for the purpose of safety and will fit into the wall outlet (mains) only one way. If you are unable to insert the plug fully into the outlet, contact your dealer.
- AC power cord (mains lead) must be changed only at a qualified service shop.

On heat buildup

Although the system heats up during operation, this is not a malfunction. If you continuously use this system at high volume, the system temperature at the rear and bottom rises considerably. To avoid burning yourself, do not touch the system.

On placement

- Sufficient space around the system is needed to release heat. When placing the subwoofer in a rack, leave more than 5 cm (2 in) space above the subwoofer, and more than 5 cm (2 in) space along the sides of the subwoofer. The rack behind the subwoofer should be open. If you place the subwoofer with its back against the wall, leave more than 10 cm (4 in) space between the subwoofer and the wall.
- Leave the front of the system open.
- Place the system in a location with adequate ventilation to prevent heat buildup and prolong the life of the system.
- Do not place the system in locations that are subject to vibration (for example, unstable rack, etc.).
- Do not place the subwoofer in a rack that could interfere with the wireless function (for example, metal rack, etc.).
- Do not place the system near heat sources or in a place subject to direct sunlight, excessive dust, or mechanical shock.
- Do not place anything at the rear of the Bar Speaker and subwoofer that might block the ventilation holes and cause malfunctions.
- If the system is used with a TV, VCR, or tape deck, noise may result and picture quality may suffer. In this case, place the system away from the TV, VCR, or tape deck.
- Use caution when placing the system on a surface that has been specially treated (with wax, oil, polish, etc.), as staining or discoloration of the surface may result.
- Take care to avoid any possible injury from the corners of the Bar Speaker and subwoofer.

On handling the subwoofer

Do not place your hand into the slit of the subwoofer when lifting it. The speaker driver may be damaged. When lifting it, hold the bottom of the subwoofer.

On operation

Before connecting other device, be sure to turn off and unplug the system.

If you encounter color irregularity on a nearby TV screen

Color irregularities may be observed on certain types of TV.

- If color irregularity is observed...
Turn off the TV, then turn it on again after 15 to 30 minutes.
- If color irregularity is observed again...
Place the system further away from the TV.

On cleaning

Clean the system with a soft, dry cloth. Do not use any type of abrasive pad, scouring powder, or solvent such as alcohol or benzene.

If you have any question or problem concerning your system, please consult your nearest Sony dealer.

Troubleshooting

If you experience any of the following difficulties while using the system, use this troubleshooting guide to help remedy the problem before requesting repairs. Should any problem persist, consult your nearest Sony dealer. Be sure to bring both your Bar Speaker and subwoofer, even if it seems as though only one has a problem, when you request to repair.

General

The power does not turn on.

- Check that the AC power cord (mains lead) is connected securely.

The system does not work normally.

- Disconnect the AC power cord (mains lead) from the wall outlet (mains), then reconnect after several minutes.

The system is turned off automatically.

- The auto standby function is working (page 20).

The system does not turn on even when the TV is turned on.

- Activate the Control for HDMI function (page 18). The TV must support the Control for HDMI function (page 18). For details, refer to the operating instructions of your TV.
- Check the speaker settings of the TV. The system power syncs with the speaker settings of the TV. For details, refer to the operating instructions of your TV.
- If the sound was output from the speakers of the TV the previous time, the system does not turn on even when the TV is turned on. Turn on the system and switch the input of the system to "TV" (page 12).

The system turns off when the TV is turned off.

- The system turns off automatically when you turn off the TV if the system is in "TV" input.

The system does not turn off even when the TV is turned off.

- The system does not turn off automatically when you turn off the TV if the system is in "USB" or "BT" input.

Sound

No TV sound is output from the system.

- Check the type and connection of the HDMI cable or optical digital cable that is connected to the system and the TV (refer to the supplied Startup Guide).
- If your TV is compatible with Audio Return Channel, make sure the system is connected to an HDMI (ARC) jack of a TV (refer to the supplied Startup Guide). If sound is still not output or if sound is interrupted, connect the supplied optical digital cable.
- If your TV is not compatible with Audio Return Channel, TV sound will not be output from the system even if the system is connected to the TV's HDMI input jack. To output TV sound from the system, connect the supplied optical digital cable (refer to the supplied Startup Guide).
- Switch input of the system to "TV" (page 12).
- Increase the volume on the system or cancel muting.
- Depending on the order in which you connect the TV and the system, the system may be muted. USB, TV and BT indicators flash continuously in this condition. If this happens, turn on the TV first, then the system.
- Set the speakers setting of the TV (BRAVIA) to Audio System. Refer to the operating instructions of your TV regarding how to set the TV.
- Depending on the TV and the playback sources, sound may not be output from the system. Set the audio format setting of the TV to "PCM". For details, refer to the operating instructions of your TV.

The sound is output from both the system and the TV.

- Mute the sound of the system or the TV.

No sound or only a very low-level sound of the device connected to the system is heard.

- Press \blacktriangleleft + to increase the volume level (page 9).
- Press \times or \blacktriangleleft + to cancel the muting function (page 9).
- Make sure the input source is selected correctly. You should try other input sources by pressing INPUT repeatedly (page 12).
- Set the Attenuation function to off (page 15).
- Check that all the cables and cords of the system and the connected device are firmly inserted.

No sound or only a very low-level sound is heard from the subwoofer.

- Press SW \blacktriangleleft + to increase the subwoofer volume (page 9).
- Check that the power indicator on the subwoofer lights up in green. If not, refer to "No sound is heard from the subwoofer." in "Subwoofer wireless sound" (page 25).
- A subwoofer is for reproducing bass sound. If the input sources contain very little bass sound components (i.e., a TV broadcast), the sound from the subwoofer may be difficult to hear.
- When you play content compatible with copyright protection technology (HDCP), it is not output from the subwoofer.

The surround effect cannot be obtained.

- Depending on the input signal and the sound field setting, surround sound processing may not work effectively. The surround effect may be subtle, depending on the program or disc.
- To play multi-channel audio, check the digital audio output setting on the device connected to the system. For details, refer to the operating instructions supplied with the connected device.

USB device

The USB device is not recognized.

- Try the following:
 - ① Turn off the system.
 - ② Remove and reconnect the USB device.
 - ③ Turn on the system.
- Check that the USB device is securely connected to the  (USB) port.
- Check if the USB device or a cable is damaged.
- Check if the USB device is on.
- If the USB device is connected via a USB hub, disconnect it and connect the USB device directly to the Bar Speaker.

BLUETOOTH device

BLUETOOTH connection cannot be completed.

- Check that the BLUETOOTH indicator on the Bar Speaker lights up in blue (page 6).
- Check that the BLUETOOTH device to be connected is turned on and the BLUETOOTH function is enabled.
- Move the BLUETOOTH device closer to the Bar Speaker.

- Pair this system and the BLUETOOTH device again. You may need to cancel the pairing with this system using your BLUETOOTH device first.

Pairing cannot be done.



- Move the BLUETOOTH device closer to the Bar Speaker.
- Check that this system is not receiving interference from a wireless LAN device, other 2.4 GHz wireless devices, or a microwave oven. If a device that generates electromagnetic radiation is nearby, move the device away from this system.
- Pairing may not be possible if other BLUETOOTH devices are present around the Bar Speaker. In this case, turn off the other BLUETOOTH devices.

No sound is output from the connected BLUETOOTH device.

- Check that the BLUETOOTH indicator on the Bar Speaker lights up in blue (page 6).
- Move the BLUETOOTH device closer to the Bar Speaker.
- If a device that generates electromagnetic radiation, such as a wireless LAN device, other BLUETOOTH devices, or a microwave oven is nearby, move the device away from this system.
- Remove any obstacle between this system and the BLUETOOTH device or move this system away from the obstacle.
- Reposition the connected BLUETOOTH device.
- Switch the wireless LAN frequency of any nearby Wi-Fi router or PC to 5 GHz range.
- Increase the volume on the connected BLUETOOTH device.

Subwoofer wireless sound

No sound is heard from the subwoofer.

- The power indicator on the subwoofer does not light up.
 - Check that the AC power cord (mains lead) of the subwoofer is connected properly.
 - Press  on the subwoofer to turn on the power.
- The power indicator on the subwoofer flashes slowly in green or lights up in red.
 - Move the subwoofer to a location near the Bar Speaker so that the power indicator on the subwoofer lights up in green.
 - Follow the steps in "Activating wireless transmission between specific units (Secure Link)" (page 20).
- If the power indicator on the subwoofer flashes in red, press  on the subwoofer to turn off the power and check whether the ventilation opening of the subwoofer is blocked or not.
- The subwoofer is designed for playback of bass sound. When the input source does not contain much bass sound, as is the case with most TV programs, the bass sound may not be audible.
- Press SW  + to increase the subwoofer volume (page 16).

Sound skips or has noise.

- If there is a device nearby that generates electromagnetic waves like a wireless LAN or a microwave oven in use, locate the system apart from it.
- If there is an obstacle between the Bar Speaker and the subwoofer, move or remove it.
- Locate the Bar Speaker and the subwoofer as close as possible.

- Switch the wireless LAN frequency of any nearby Wi-Fi router or PC to 5 GHz range.
- Switch the network connection of the TV or Blu-ray Disc Player from wireless to wired.

Remote control

The remote control does not function.

- Point the remote control at the remote control sensor on the Bar Speaker (page 6).
- Remove any obstacles in the path between the remote control and the Bar Speaker.
- Replace both batteries in the remote control with new ones, if they are weak.
- Check that you are pressing the correct button on the remote control.

The TV remote control does not work.

- Install the Bar Speaker so that it does not obstruct the remote control sensor of the TV.

Others

The Control for HDMI function does not work properly.

- Check the connection with the system (refer to the supplied Startup Guide).
- Enable the Control for HDMI function on the TV. For details, refer to the operating instructions of your TV.
- Wait a while, and then try again. If you unplug the system, it will take a while before operations can be made. Wait for 15 seconds or longer, and then try again.
- Check that the devices connected to the system support the Control for HDMI function.

- Enable the Control for HDMI function on the devices connected to the system. For details, refer to the operating instructions of your device.
- The type and number of devices that can be controlled by the Control for HDMI function is restricted by the HDMI CEC standard as follows:
 - Recording devices (Blu-ray Disc recorder, DVD recorder, etc.): up to 3 devices
 - Playback devices (Blu-ray Disc Player, DVD player, etc.): up to 3 devices
 - Tuner-related devices: up to 4 devices
 - Audio system (receiver/headphone): up to 1 device (used by this system)

If all input indicators and sound effect indicators flash quickly (PROTECT mode).

- Press  to turn off the system. After the display turns off, disconnect the AC power cord (mains lead) then check that nothing is blocking the ventilation holes of the Bar Speaker.

All input indicators and sound effect indicators do not light up.

- The indicators are off. Hold down BACK for 5 seconds to turn on the indicators.

Sensors of the TV do not work properly.



- The Bar Speaker may block some sensors (such as the brightness sensor), the remote control receiver of your TV, or the emitter for 3D glasses (infrared transmission) of a 3D TV that supports the infrared 3D glass system or the wireless communication. Move the Bar Speaker away from the TV within a range that allow those parts to operate properly. For the locations of the sensors and remote control receiver, refer to the operating instructions supplied with the TV.

 does not work.

- The system may be in demo mode. To cancel demo mode, perform "Reset" (page 26).

Reset

If the system still does not operate properly, reset the system as follows. Be sure to use the touch keys on the Bar Speaker to perform this operation.

- 1 Hold down – (volume down) and  simultaneously for 5 seconds.**
All LED indicators flash three times, then light off.
The settings of the menu and sound fields, etc. return to their initial status.
- 2 Disconnect the AC power cord (mains lead).**
- 3 Connect the AC power cord (mains lead), then press  to turn on the system.**
- 4 Link the system to the subwoofer (page 20).**

Playable types of files

Codec	Extension
MP3 (MPEG-1 Audio Layer III)	.mp3
WMA9 Standard	.wma
LPCM	.wav

Note

- Some files may not play depending on the file format, the file encoding, or the recording condition.
- Some files edited on a PC may not play.
- The system does not play coded files such as DRM and Lossless.
- The system can recognize the following files or folders in USB devices:
 - folder paths up to 128 characters long
 - 200 folders (including the root folder)
 - up to 200 files/folders in a single layer
- Some USB devices may not work with this system.
- The system can recognize Mass Storage Class (MSC) devices.

Supported audio formats

Audio formats supported by this system are as follows.

- Dolby Digital
- LPCM 2ch

LED indicators

You can turn on or off the LED indicators by holding down BACK for 5 seconds. When you turn on this feature, the LED indicators light up or flash depending on the function selected or system status.

If you turn off the LED indicators, only BLUETOOTH indicator (blue) lights up in "BT" function.

Function/Status	Indication
Input (page 12) <ul style="list-style-type: none">• TV• BT• USB	TV indicator lights up BT and BLUETOOTH indicator (blue) lights up USB indicator lights up
USB input (page 12) <ul style="list-style-type: none">• Reading• Unsupported USB device	USB indicator flashes continuously USB indicator flashes two times continuously
Sound effect (page 14) <ul style="list-style-type: none">• MOVIE• MUSIC	MOVIE indicator lights up MUSIC indicator lights up
CLEAR AUDIO+ (page 14)	MOVIE and MUSIC indicators light up for 2 seconds, then light off
Volume maximum/minimum, Subwoofer volume maximum/minimum (page 16)	USB, TV and BT indicators flash three times
Volume up/down, Subwoofer volume up/down	Current input indicator flashes one time
Muting	USB, TV and BT indicators flash continuously
Dual Mono (page 15) <ul style="list-style-type: none">• Main• Sub• Main/Sub	MOVIE and MUSIC indicators flash two times MOVIE indicator flashes two times MUSIC indicator flashes two times
Dolby DRC (page 15), Attenuation (page 15) <ul style="list-style-type: none">• On• Off	USB and TV indicators flash two times USB indicator flashes two times
Night Mode (page 14), Clear Voice (page 15) <ul style="list-style-type: none">• On• Off	MOVIE and MUSIC indicators flash two times MOVIE indicator flashes two times
PLAY MODE (page 13)	USB indicator flashes three times
Control for HDMI (page 18), BLUETOOTH Standby (page 17), Auto standby (page 20) <ul style="list-style-type: none">• On• Off	USB and TV indicators flash two times USB indicator flashes two times
Secure Link (page 20) <ul style="list-style-type: none">• On• Off	USB and TV indicators flash two times, then MOVIE and MUSIC indicators flash alternately until connection is established USB indicator flashes two times

Function/Status	Indication
PROTECT (page 26)	All LED indicators except BLUETOOTH indicator (blue) flash quickly
Enters auto standby mode (page 20)	All LED indicators except BLUETOOTH indicator (blue) flash slowly
Reset (page 26)	All LED indicators flash three times, then light off.

Specifications

Bar Speaker (SA-CT290/ SA-CT291)

Amplifier section

USA models:

POWER OUTPUT AND TOTAL HARMONIC DISTORTION: (FTC)

Front L + Front R:

With 4 ohms loads, both channels driven, from 200 Hz – 20,000 Hz; rated 15 watts per channel minimum RMS power, with no more than 1% total harmonic distortion from 250 milliwatts to rated output.

POWER OUTPUT (reference)

Front L/Front R: 100 W (per channel at 4 ohms, 1 kHz)

Canadian models:

POWER OUTPUT (rated)

Front L + Front R:

30 W + 30 W (at 4 ohms, 1 kHz, 1% THD)

POWER OUTPUT (reference)

Front L/Front R: 100 W (per channel at 4 ohms, 1 kHz)

Inputs

USB

TV IN OPTICAL

Output

HDMI OUT TV (ARC)

HDMI section

Connector

Type A (19pin)

USB section

↔ (USB) port

Type A

BLUETOOTH section

Communication system

BLUETOOTH Specification version 4.2

Output

BLUETOOTH Specification Power

Class 1

Maximum communication range

Line of sight approx. 25 m (82 ft)¹⁾

Frequency band

2.4 GHz band (2.4000 GHz – 2.4835 GHz)

Modulation method

FHSS (Freq Hopping Spread Spectrum)

Compatible BLUETOOTH profiles²⁾

A2DP 1.2 (Advanced Audio Distribution Profile)

AVRCP 1.6 (Audio Video Remote Control Profile)

Supported Codecs³⁾

SBC⁴⁾

Transmission range (A2DP)

20 Hz – 20,000 Hz (Sampling frequency 32 kHz, 44.1 kHz, 48 kHz)

¹⁾ The actual range will vary depending on factors such as obstacles between devices, magnetic fields around a microwave oven, static electricity, cordless phone, reception sensitivity, antenna's performance, operating system, software application, etc.

²⁾ BLUETOOTH standard profiles indicate the purpose of BLUETOOTH communication between devices.

³⁾ Codec: Audio signal compression and conversion format

⁴⁾ Subband Codec

Front L/Front R speaker section

Speaker system

Full range speaker system, Acoustic suspension

Speaker

40 mm (1⁵/₈ in) × 100 mm (4 in) cone type × 2

General

Power requirements

120 V AC, 60 Hz

Power consumption

On: 40 W

Standby: 0.5 W or less (Power saving mode)

(When Control for HDMI function and BLUETOOTH Standby mode are set to off)

Standby: 2.8 W or less⁵⁾

(When Control for HDMI function and BLUETOOTH standby mode are set to on)

Dimensions (w/h/d) (approx.)
900 mm × 52 mm × 86 mm
(35 1/2 in × 2 1/8 in × 3 1/2 in)
Mass (approx.)
2.3 kg (5 lb 2 oz)

⁵⁾The system will automatically enter Power saving mode when there is no HDMI connection and no BLUETOOTH pairing history.

Subwoofer (SA-WCT290/ SA-WCT291)

POWER OUTPUT (reference)
100 W (per channel at 4 ohms, 100 Hz)

Speaker system
Subwoofer system, Bass reflex

Speaker
130 mm (5 1/8 in) cone type

Power requirements
120 V AC, 60 Hz

Power consumption
On: 15 W

Standby: 0.5 W or less

Dimensions (w/h/d) (approx.)
170 mm × 342 mm × 362 mm
(6 3/4 in × 13 1/2 in × 14 3/8 in)
(vertical installation)
342 mm × 172 mm × 362 mm
(13 1/2 in × 6 7/8 in × 14 3/8 in)
(horizontal installation)

Mass (approx.)
6.3 kg (13 lb 15 oz)

Wireless transmitter/ receiver section

Frequency band
2.4 GHz (2.4000 GHz – 2.4835 GHz)

Modulation method
FHSS (Freq Hopping Spread Spectrum)

Design and specifications are subject to change without notice.

On BLUETOOTH communication

Supported BLUETOOTH version and profiles

Profile refers to a standard set of functions for various BLUETOOTH product features. See “BLUETOOTH section” in “Specifications” (page 30) for the BLUETOOTH version and profiles supported by this system.

Effective communication range

BLUETOOTH devices should be used within approximately 10 meters (33 feet) (unobstructed distance) of each other. The effective communication range may become shorter under the following conditions.

- When a person, metal object, wall or other obstruction is between the devices with a BLUETOOTH connection.
- Locations where a wireless LAN is installed.
- Around microwave ovens that are in use.
- Locations where other electromagnetic waves are generated.

Effects of other devices

BLUETOOTH devices and wireless LAN (IEEE 802.11b/g) use the same frequency band (2.4 GHz). When you use BLUETOOTH device near a device with wireless LAN capability, electromagnetic interference may occur. This could result in lower data transfer rates, noise, or inability to connect. If this happens, try the following remedies:

- Use this system at least 10 meters (33 feet) away from the wireless LAN device.

- Turn off the power to the wireless LAN device when you use BLUETOOTH device within 10 meters (33 feet).
- Install this system and BLUETOOTH device as close to each other as possible.
- Noise may occur or the audio may cut off depending on the BLUETOOTH device connected with this system, the communications environment, or surrounding conditions.

Effects on other devices

The radio waves broadcast by this system may interfere with the operation of some medical devices. Since this interference may result in malfunction, always turn off the power on this system and BLUETOOTH device in the following locations:

- In hospitals, on trains, in airplanes, at gas stations, and any place where flammable gasses may be present.
- Near automatic doors or fire alarms.

Note

- This system supports security functions that comply with the BLUETOOTH specification to ensure secure connection during communication using BLUETOOTH technology. However, this security may be insufficient depending on the setting contents and other factors, so always be careful when performing communication using BLUETOOTH technology.
- Sony cannot be held liable in any way for damages or other loss resulting from information leaks during communication using BLUETOOTH technology.
- BLUETOOTH communication is not necessarily guaranteed with all BLUETOOTH devices that have the same profile as this system.
- BLUETOOTH devices connected with this system must comply with the BLUETOOTH specification prescribed by the Bluetooth SIG, Inc., and must be certified to comply. However, even when a device complies with the BLUETOOTH specification, there may be cases where the characteristics or specifications of the BLUETOOTH device make it impossible to connect, or may result in different control methods, display or operation.

Pour les clients aux États-Unis

Enregistrement du propriétaire

Les numéros de modèle et de série sont situés derrière la barre de haut-parleurs, à l'extérieur. Reportez ces numéros dans l'espace fourni ci-dessous.

Reportez-vous à ces numéros lorsque vous appelez votre fournisseur Sony pour ce produit.

N° de modèle _____

N° de série _____

AVERTISSEMENT

Pour réduire le risque d'incendie ou d'électrocution, n'exposez pas cet appareil à la pluie ou à l'humidité.

Pour réduire le risque d'incendie, n'obstruez pas l'orifice de ventilation de l'appareil avec un journal, une nappe, une tenture, etc.

N'exposez pas l'appareil à une source de flamme nue (notamment une bougie allumée).

Pour réduire le risque d'incendie ou d'électrocution, n'exposez pas cet appareil à un écoulement d'eau ou à des éclaboussures, et ne placez pas d'objets remplis de liquides, notamment des vases, sur l'appareil.

N'installez pas l'appareil dans un espace confiné, comme dans une bibliothèque ou un meuble encastré. N'exposez pas les piles ou un appareil contenant des piles à une chaleur excessive, notamment aux rayons du soleil ou au feu.

Pour éviter de vous blesser, cet appareil doit être convenablement placé sur le meuble ou fixé au sol/mur selon les instructions d'installation.

Pour utilisation en intérieur uniquement.

À propos des sources d'alimentation

- L'unité n'est pas déconnectée du secteur tant qu'elle reste branchée à la prise de courant, même si l'unité proprement dite a été mise hors tension.
- Comme la prise secteur sert à déconnecter l'unité du secteur, connectez l'unité à une prise de courant facilement accessible. Si vous constatez une anomalie sur l'unité, débranchez immédiatement la prise secteur de la prise de courant.

Pour les clients aux États-Unis



Ce symbole avertit l'utilisateur de la présence d'une « tension dangereuse » non isolée dans le boîtier du produit qui peut être suffisamment importante pour constituer un risque d'électrocution des personnes.



Ce symbole avertit l'utilisateur de la présence d'instructions d'utilisation et de maintenance (entretien) importants dans les documents fournis avec l'appareil.

Des câbles et connecteurs correctement isolés et mis à la terre doivent être utilisés pour la connexion d'ordinateurs hôtes et/ou de périphérique, en conformité avec les limites d'émission FCC.

REMARQUE :

Cet équipement a été testé et déclaré conforme aux limitations d'un appareil numérique de Classe B, selon la partie 15 de la Réglementation FCC. Ces limitations sont conçues pour offrir une protection raisonnable contre des interférences nuisibles dans une installation résidentielle. Cet équipement génère, utilise et peut émettre une énergie de fréquence radio et, s'il n'est pas installé et utilisé conformément aux instructions, il peut causer des interférences nuisibles aux communications radio.

Cependant, il n'y a aucune garantie que ces interférences ne se produisent pas dans une installation particulière. Si cet équipement cause des interférences nuisibles avec la réception radio ou de télévision, ce qui peut être constaté en allumant et éteignant l'équipement, l'utilisateur est encouragé à corriger ces interférences en effectuant l'une ou plusieurs des mesures suivantes :

- Réorientez ou remplacez l'antenne de réception.
- Augmentez la distance séparant l'équipement du récepteur.
- Connectez l'équipement sur une prise d'un circuit différent de celui où lequel le récepteur est connecté.
- Consultez le fournisseur ou un technicien qualifié radio/TV pour obtenir de l'aide.

ATTENTION

Vous êtes informé que tout changement ou modification non expressément approuvé dans ce manuel peut annuler votre droit d'utilisation de cet équipement.

Cet équipement ne doit pas être situé à proximité ou utilisé avec une autre antenne ou un autre transmetteur.

Cet équipement est conforme aux limites d'exposition aux radiations FCC mises en places pour un environnement non contrôlé et respectent les Directives d'exposition aux fréquences radio (RF) de la FCC. Cet équipement doit être installé et utilisé en gardant une distance de 20 cm ou plus entre le radiateur et le corps humain.

Instructions de sécurité importantes

- 1) Veuillez lire ces instructions.
- 2) Conservez ces instructions.
- 3) Tenez compte de tous les avertissements.
- 4) Suivez toutes les instructions.
- 5) N'utilisez pas cet appareil près de l'eau.
- 6) Nettoyez l'appareil uniquement avec un chiffon sec.
- 7) Ne bloquez pas les orifices de ventilation. Installez l'appareil en respectant les instructions du fabricant.
- 8) N'installez pas l'appareil près de sources de chaleur, notamment un radiateur, un appareil de chauffage, un réchaud ou autre appareil (y compris amplificateurs) produisant de la chaleur.
- 9) N'empêchez pas les fins de sécurité de la prise polarisée ou avec mise à la terre. Une prise polarisée dispose de deux fiches, l'une plus grande que l'autre. Une prise avec mise à la terre dispose de deux fiches et une troisième broche de mise à la terre. La fiche longue ou la troisième broche de mise à la terre sont présentes pour votre sécurité. Si la prise fournie de rentre pas dans votre prise de courant, consultez un technicien pour qu'il remplace la prise de courant obsolète.

- 10) Protégez le cordon d'alimentation pour ne pas marcher dessus ni le pincer, en particulier au niveau de la prise, des multi-prises et au point de sortie de l'appareil.
- 11) N'utilisez que les pièces/accessoires spécifiés par le fabricant.
- 12) N'utilisez l'appareil qu'avec la charrette, le stand, le trépied, le socle ou la table spécifiés par le fabricant, ou vendus avec l'appareil. Lors de l'utilisation d'une charrette, faites attention lors du déplacement de l'ensemble charrette/appareil pour éviter toute blessure par renversement.



- 13) Débranchez l'appareil pendant les orages ou lorsqu'il est inutilisé pendant une longue période.
- 14) Consulter des techniciens d'entretien qualifiés pour tout entretien de l'appareil. L'entretien est nécessaire lorsque l'appareil a été endommagé, notamment si le cordon d'alimentation ou la prise est endommagée, si du liquide s'est renversé ou si des objets sont tombés sur l'appareil, s'il a été exposé à la pluie ou à l'humidité, s'il ne fonctionne pas normalement ou s'il est tombé.

Pour les clients au Canada

Des câbles et connecteurs correctement isolés et mis à la terre doivent être utilisés pour la connexion d'ordinateurs hôtes et/ou de périphérique.

Le présent appareil est conforme aux CNR d'Industrie Canada applicables aux appareils radio exempts de licence. L'exploitation est autorisée aux deux conditions suivantes :

- (1) l'appareil ne doit pas produire de brouillage;
- (2) l'utilisateur de l'appareil doit accepter tout brouillage radioélectrique subi, même si le brouillage est susceptible d'en compromettre le fonctionnement.

Cet équipement est conforme aux limites d'exposition aux rayonnements énoncées pour un environnement non contrôlé et respecte les règles d'exposition aux fréquences radioélectriques (RF) CNR-102 de l'IC. Cet équipement doit être installé et utilisé en gardant une distance de 20 cm ou plus entre le radiateur et le corps humain.

Droits d'auteur et marques commerciales

- Ce système intègre Dolby* Digital.
 - * Fabriqué sous licence de Dolby Laboratories. Dolby, Dolby Audio et le symbole double-D sont des marques déposées de Dolby Laboratories.
- Le mot et les logos BLUETOOTH® sont des marques déposées de Bluetooth SIG, Inc. et toute utilisation de ces marques par Sony Corporation est sous licence. Les autres marques commerciales et noms de marques appartiennent à leurs propriétaires respectifs.
- Le système intègre la technologie High-Definition Multimedia Interface (HDMI™). Les termes HDMI et HDMI High-Definition Multimedia Interface de même que le logo HDMI sont des marques commerciales ou des marques déposées de HDMI Licensing, LLC aux États-Unis et dans d'autres pays.
- « BRAVIA » est une marque commerciale de Sony Corporation.

- « PlayStation » est une marque déposée de Sony Computer Entertainment Inc.
- Technologie de codage audio et brevets MPEG Layer-3 sous licence Fraunhofer IIS et Thomson.
- Windows Media est une marque déposée ou une marque commerciale de Microsoft Corporation aux États-Unis et/ou dans d'autres pays.
- Ce produit est protégé par des droits de propriété intellectuelle de Microsoft Corporation. Il est interdit d'utiliser ou de distribuer cette technologie hors de ce produit sans disposer d'une licence appropriée de Microsoft ou d'une filiale de Microsoft autorisée.
- « ClearAudio+ » est une marque commerciale de Sony Corporation.
- Les autres noms de systèmes et de produits sont généralement des marques commerciales ou des marques déposées des fabricants. Les marques TM et [®] ne sont pas indiquées dans ce document.

À propos de ce Mode d'emploi

- Les instructions contenues dans le présent Mode d'emploi décrivent les commandes de la télécommande. Vous pouvez également utiliser les commandes de la barre de haut-parleurs, si elles portent le même nom ou un nom analogue à celles de la télécommande.
- Certaines illustrations sont des dessins conceptuels qui peuvent être différents des produits effectivement commercialisés.

Table des matières

À propos de ce Mode d'emploi	5
Index des composants et des commandes	7

Installation du système

Connexions de base et préparatifs	→	Guide de démarrage (document séparé)
---	---	---

Fixation de la barre de haut- parleurs au mur	11
Installation du subwoofer horizontalement	13

Écoute du son

Écoute du son des appareils connectés	13
Écoute de la musique à partir d'un périphérique USB	13

Réglage du son

Pour utiliser des effets sonores	15
Ajustement du volume du subwoofer	17

Fonction BLUETOOTH

Écoute musique à partir d'un périphérique BLUETOOTH	17
Réglage du mode veille BLUETOOTH	19

Autres fonctions

Utilisation de la fonction Contrôle pour HDMI	19
Utilisation de la fonction « BRAVIA » Sync	21
Fonction de veille automatique	22
Activation de la transmission sans fil entre unités spécifiques (Secure Link) ...	22

Informations complémentaires

Précautions	23
Dépannage	24
Types de fichiers compatibles	29
Formats audio pris en charge	30
Voyants DEL	31
Spécifications	33
Connexion BLUETOOTH	34



Index des composants et des commandes

Pour plus d'informations, reportez-vous aux pages indiquées entre parenthèses.

Barre de haut-parleurs

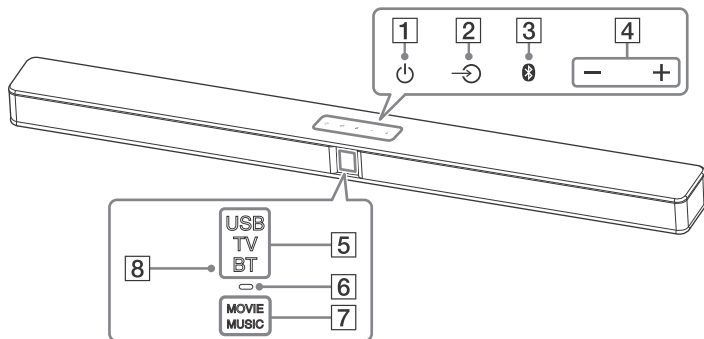
Panneau supérieur et façade



- 1** Touche  (alimentation)
Mettre le système sous tension ou en mode veille.
- 2** Touche  (entrée) (page 13)
Sélectionne l'appareil que vous souhaitez utiliser.
- 3** Touche  (appairage) (page 17)
- 4** Touche (volume) +/-
- 5** Voyants d'entrée* (page 13)
- 6** Voyant BLUETOOTH (bleu)
 - Clignote rapidement : Pendant l'appairage BLUETOOTH
 - Clignote : Une connexion BLUETOOTH est en cours
 - Voyants allumé en continu : La connexion BLUETOOTH est établie

- 7** Voyants d'effets sonores* (page 15)
- 8** Capteur de télécommande

* Les voyants DEL allumés ou clignotants dépendent de la fonction sélectionnée ou de l'état du système.
Pour les détails sur les indications, reportez-vous à « Voyants DEL » (page 31).

À propos des touches

Les touches fonctionnent lorsque vous les effleurez. N'appuyez pas dessus trop fortement.

Panneau arrière

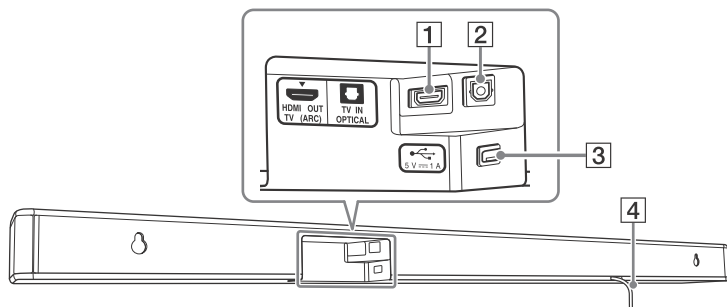

1 Prise HDMI OUT TV (ARC)

2 Prise TV IN OPTICAL

3 Port  (USB) (page 14)

4 Cordon d'alimentation CA

Subwoofer

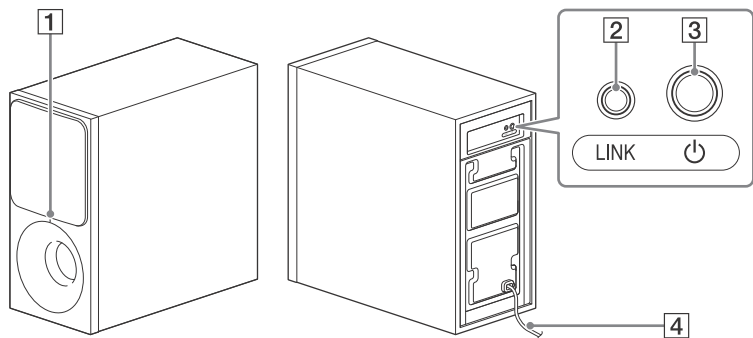

1 Témoin d'alimentation

- Voyants éteints : L'alimentation est coupée
- Voyants allumé en continu :
 - Rouge : Le subwoofer est en mode veille
 - Vert : Le subwoofer est connecté à la barre de haut-parleurs sans Secure Link
 - Orange : Le subwoofer est connecté à la barre de haut-parleurs avec Secure Link
- Clignote :
 - Vert (vite) : Le subwoofer est en train de rechercher la barre de haut-parleurs pour s'y connecter.
 - Vert : Le subwoofer essaie de se connecter à la barre de haut-parleurs sans Secure Link
 - Orange : Le subwoofer essaie de se connecter à la barre de haut-parleurs avec Secure Link
 - Rouge : Le subwoofer détecte une anomalie. Reportez-vous à la « Sons sans fil du subwoofer » du chapitre « Dépannage » (page 27).

2 LINK (Secure Link) (page 22)

3 (alimentation)

Met le subwoofer sous tension ou en mode veille.

4 Cordon d'alimentation CA

À propos du mode veille

Le subwoofer passe en mode veille automatiquement et le témoin d'alimentation devient rouge lorsque la barre de haut-parleurs est en mode veille ou lorsque la transmission sans fil est désactivée. Le subwoofer s'allume automatiquement lorsque la barre de haut-parleurs est sous tension ou que la transmission sans fil est activée.

Télécommande

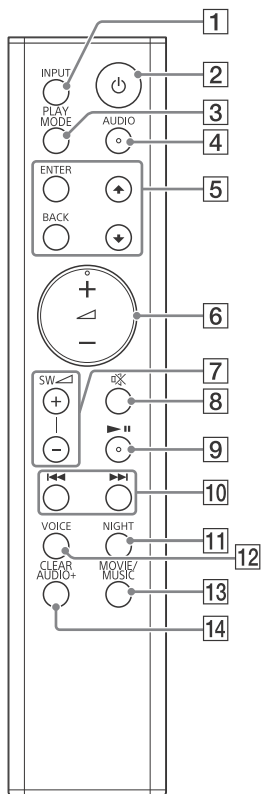

- 1 INPUT (page 13)**
2 ⏻ (alimentation)
Mettre le système sous tension ou en mode veille.
- 3 PLAY MODE (page 14)**
Utilisé aussi pour activer ou désactiver la fonction d'atténuation (page 17).

- 4 AUDIO* (page 16)**
Utilisé aussi pour activer ou désactiver la fonction Dolby DRC (page 16).
- 5 ENTER**
Affiche la sélection.
▲/▼
Sélectionne le dossier ou le fichier dans un périphérique USB.
BACK
Revenir à l'affichage précédent. Arrête la lecture USB. Utilisé aussi pour activer ou désactiver les voyants DEL (page 31).
- 6 ▲ (volume) +/--**
Régler le volume.
Le voyant d'entrée actuel clignote une fois chaque fois que vous réglez le volume.
Les voyants USB, TV et BT clignotent trois fois quand vous réglez le volume au maximum ou au minimum.
- 7 SW ▲ (volume du subwoofer) +/- (page 17)**
Le voyant d'entrée actuel clignote une fois chaque fois que vous réglez le volume du subwoofer. Les voyants USB, TV et BT clignotent trois fois quand vous réglez le volume du subwoofer au maximum ou au minimum.
- 8 🔇 (mise en sourdine)**
Désactiver temporairement le son.
Les voyants USB, TV et BT clignotent de façon continue quand la fonction de mise en sourdine est activée.
- 9 ▶||* (lecture/pause)**
Suspend ou reprend la lecture.

10 **◀◀/▶▶ (précédent/suivant/rembobinage/avance rapide)**

Appuyez pour sélectionner la plage ou le fichier précédent/suivant.

Maintenez enfoncé pour faire une recherche vers l'arrière ou l'avant.

11 **NIGHT (page 16)**

Utilisé aussi pour activer ou désactiver le mode veille BLUETOOTH (page 19).

12 **VOICE (page 16)**

Utilisé aussi pour activer ou désactiver la fonction Contrôle pour HDMI (page 20).

13 **MOVIE/MUSIC (page 15)**

Utilisé aussi pour activer ou désactiver la fonction de veille automatique (page 22).

14 **CLEAR AUDIO+ (page 15)**

Utilisé aussi pour entrer en mode Secure Link (page 22).

* Les touches AUDIO, ◀+, et ▶|| ont un point tactile. Utilisez-le comme un guide pendant le fonctionnement.

Installation du système**Connexions de base et préparatifs**

Reportez-vous au Guide de démarrage (document séparé).

Fixation de la barre de haut-parleurs au mur

Vous pouvez installer la barre de haut-parleurs sur un mur.

Remarque

- Utilisez des vis (non fournies) adaptées au matériau et à la résistance du mur. Comme les plaques de plâtre sont particulièrement fragiles, fixez fermement les vis à deux goujons dans la poutre du mur. Installez la barre de haut-parleurs à l'horizontale, accrochée par des vis dans les goujons, sur une portion plane du mur.
- Assurez-vous de confier l'installation à un détaillant ou entrepreneur Sony et faites particulièrement attention à la sécurité pendant l'installation.
- Sony ne peut être tenu responsable de tout accident ou dégât entraîné par une installation incorrecte, une résistance insuffisante du mur, une mauvaise fixation des vis, une catastrophe naturelle, etc.

- 1** Préparez des vis (non fournies) adaptées aux orifices situés au dos de la barre de haut-parleurs.

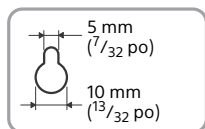
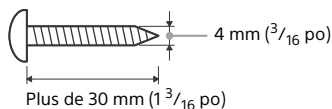

Orifice à l'arrière de la barre de haut-parleurs

- 2** Collez le WALL MOUNT TEMPLATE (fourni) sur un mur.

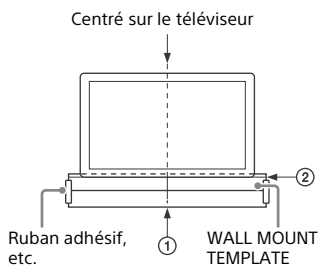

- 1** Alignez TV CENTER LINE (①) de WALL MOUNT TEMPLATE avec la ligne centrale de votre téléviseur.
- 2** Alignez TV BOTTOM LINE (②) de WALL MOUNT TEMPLATE avec le bas de votre téléviseur.
- 3** Collez le WALL MOUNT TEMPLATE sur le mur en utilisant un ruban adhésif en vente dans le commerce, etc.

- 3** Marquez la position du vis sur le SCREW LINE (③) de WALL MOUNT TEMPLATE.

Mesurez la distance décrite ci-dessous avec une règle, puis faites le marquage en utilisant un stylo, etc.

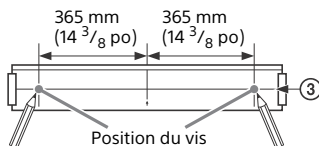

- 4** Fixez les vis sur les marques.

Les vis doivent dépasser de 7,5 mm à 8,5 mm (environ $\frac{5}{16}$ po à $\frac{11}{32}$ po).

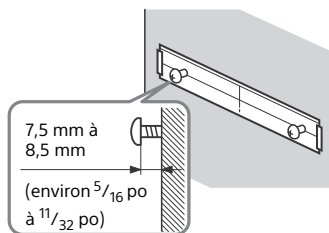

- 5** Retirez le modèle de montage au mur.

- 6** Accrochez la barre de haut-parleurs aux vis.

Alignez les orifices à l'arrière de la barre de haut-parleurs avec les vis, puis accrochez la barre de haut-parleurs aux deux vis.

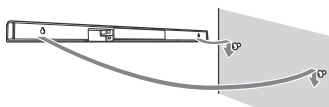

Remarque

- Lissez la surface du modèle de montage au mur quand vous le collé sur un mur.
- Laissez suffisamment d'espace sous la barre de haut-parleurs quand vous l'accrochez sur un mur afin de pouvoir accéder plus facilement au port  (USB).

Installation du subwoofer horizontalement

Placez le subwoofer sur le côté droit avec le logo « SONY » dirigé vers l'avant.

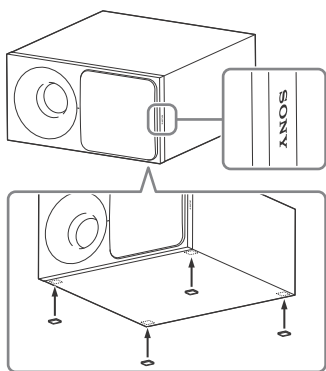

Attachez les patins de haut-parleurs (fournis).

Écoute du son

Écoute du son des appareils connectés

Appuyez plusieurs fois sur INPUT.

Quand vous appuyez une fois sur INPUT, le voyant d'entrée actuel clignote.

Appuyez de nouveau sur INPUT pour sélectionner le périphérique souhaité.

Le voyant du périphérique souhaité s'allume.

À chaque fois que vous appuyez sur INPUT, le périphérique change dans l'ordre suivant :

« TV » → « BT » → « USB »

« TV »

• Le téléviseur est connecté à la prise TV IN OPTICAL.

• Téléviseur compatible avec la fonction Audio Return Channel (ARC) connecté à la prise HDMI OUT TV (ARC).

« BT »

Périphérique BLUETOOTH prenant en charge le format A2DP (page 17)

« USB »

Périphérique USB connecté au port  (USB) (page 13)

Écoute de la musique à partir d'un périphérique USB

Vous pouvez lire des fichiers de musique stockés sur un périphérique USB connecté.

Pour connaître les différents types de fichiers compatibles, reportez-vous à la section "Types de fichiers compatibles" (page 29).

Remarque

- Pour voir la liste du contenu USB sur l'écran du téléviseur, assurez-vous de connecter le système sur le téléviseur en utilisant un câble HDMI.
- Changez la source d'entrée du téléviseur vers la source sur laquelle la barre de haut-parleurs est connectée.

1 Connectez le périphérique USB au port (USB).

Reportez-vous au Mode d'emploi du périphérique USB avant de le connecter.

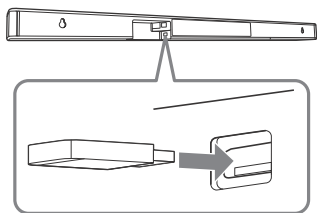

Le voyant USB clignote de façon continue lors de la lecture du périphérique USB.



2 Appuyez plusieurs fois sur INPUT pour sélectionner « USB ».



La liste du contenu USB s'affiche à l'écran du téléviseur.

3 Appuyez sur / pour sélectionner le contenu de votre choix, puis appuyez sur ENTER.

Le contenu sélectionné commence la lecture.



4 Appuyez plusieurs fois sur PLAY MODE pour sélectionner le mode de lecture souhaité.

- Aucun : Lit toutes les plages.
-  1 (Répétition unique) : Répète une plage.
-  (Répétition de dossier) : Répète toutes les plages d'un dossier.

-  (Aléatoire) : Répète toutes les plages d'un dossier dans un ordre aléatoire.
-  (Tout répéter) : Répète toutes les plages.

Le voyant USB clignote trois fois chaque fois que vous appuyez sur PLAY MODE.

5 Réglez le volume.

- Appuyez sur  +/- pour régler le volume de la barre de haut-parleurs.
- Appuyez sur SW  +/- pour régler le volume du subwoofer.

Fonctions supplémentaires

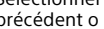
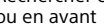
Pour	Faire
Arrêter la lecture ou retourner à l'affichage précédent	Appuyez sur BACK
Suspendre ou reprendre la lecture	Appuyez sur 
Sélectionner la plage précédent ou suivant.	Appuyez sur 
Rechercher en arrière ou en avant (rembobinage/avance rapide)	Maintenez enfoncé 

Remarque

- N'ôtez pas le périphérique USB lors de son utilisation. Pour éviter toute corruption ou endommagement des données sur le périphérique USB, éteignez le système avant d'enlever un périphérique USB.
- Le voyant USB clignote deux fois de façon continue si vous connectez un périphérique USB non pris en charge.

Informations sur le périphérique USB sur l'écran du téléviseur

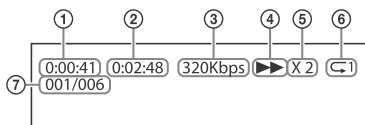

- ① Durée de lecture
- ② Durée totale de lecture
- ③ Débit binaire
- ④ État de la lecture
- ⑤ Vitesse de retour/avance rapide
- ⑥ État de lecture répétée
- ⑦ Index des fichiers sélectionnés/
Nombre total de fichier dans le dossier

Remarque

- En fonction de la source de lecture, certaines informations peuvent être affichées.
- En fonction du mode de lecture, les informations affichées peuvent être différentes.

Réglage du son

Pour utiliser des effets sonores

Vous pouvez facilement utiliser des effets sonores préalablement programmés qui sont faits sur mesure en fonction des différentes sources de sons.

Sélection de l'effet sonore

Appuyez plusieurs fois sur MOVIE/ MUSIC ou CLEAR AUDIO+ pendant la lecture.

CLEAR AUDIO+

Vous pouvez apprécier le son avec le champ acoustique recommandé par Sony. Le champ acoustique est automatiquement optimisé en fonction du contenu lu et de la fonction. Les voyants MOVIE et MUSIC s'allument pendant 2 secondes puis s'éteignent.

MOVIE

Les effets sonores sont optimisés pour les films. Ce mode reproduit la densité et la richesse du son. Le voyant MOVIE s'allume.

MUSIC

Les effets sonores sont optimisés pour la musique. Le voyant MUSIC s'allume.

Pour utiliser la fonction Mode nocturne (NIGHT)

Cette fonction est utile pour regarder des films lorsqu'il est tard la nuit. Vous pourrez écouter clairement les dialogues même lorsque le volume est faible.

Appuyez sur NIGHT.

Les voyants MOVIE et MUSIC clignotent deux fois.

Pour désactiver cette fonction, appuyez de nouveau sur NIGHT.

Le voyant MOVIE clignote deux fois.

Remarque

Cette fonction est désactivée automatiquement quand vous éteignez le système.

Pour utiliser la fonction Voix Claire (VOICE)

Cette fonction rend les dialogues plus clairs.

Appuyez sur VOICE.

Les voyants MOVIE et MUSIC clignotent deux fois.

Pour désactiver cette fonction, appuyez de nouveau sur VOICE.

Le voyant MOVIE clignote deux fois.

Sélection du son diffusé en multiplex (Dual mono)

Vous pouvez écouter un son diffusé en multiplex lorsque le système reçoit un signal diffusé en multiplex Dolby Digital.

Appuyez plusieurs fois sur AUDIO.

Le canal change de la façon suivante.

Principal → Secondaire → Principal/secondaire

Principal

Sort uniquement le canal principal.

Les voyants MOVIE et MUSIC clignotent deux fois.

Secondaire

Sort uniquement le canal secondaire.

Le voyant MOVIE clignote deux fois.

Principal/secondaire

Le son principal est sortie par le haut-parleur gauche et le son secondaire est sorti par le haut-parleur droit.

Le voyant MUSIC clignote deux fois.

Réglage du Dolby DRC (Commande de la gamme dynamique)

Pour profiter des films à un faible niveau de volume. DRC est appliqué aux sources Dolby Digital.

Maintenez enfoncé AUDIO pendant 5 secondes pour activer ou désactiver le Dolby DRC.

Activé

Comprime le son en fonction des informations qu'il contient.

Les voyants USB et TV clignotent deux fois.

Désactivé

Le son n'est pas compressé.

Le voyant USB clignote deux fois.

Réglage de la fonction d'atténuation

Une distorsion peut se produire lors de l'écoute d'un appareil connecté à la prise HDMI OUT TV (ARC) ou TV IN OPTICAL. Vous pouvez éviter la distorsion en atténuant le niveau d'entrée du système.

Maintenez enfoncé PLAY MODE pendant 5 secondes pour activer ou désactiver la fonction d'atténuation.

Activé

Atténué le niveau d'entrée. Le niveau de sortie diminue lorsque ce réglage est défini. Les voyants USB et TV clignotent deux fois.

Désactivé

Niveau d'entrée normal. Le voyant USB clignote deux fois.

Astuce

Déactivez cette fonction si la sortie sonore est faible.

Ajustement du volume du subwoofer

Le subwoofer est conçu pour reproduire le son de basse ou les basses fréquences.

Appuyez sur SW \blacktriangleleft +/- pour régler le volume du subwoofer.

Le voyant d'entrée actuel clignote une fois chaque fois que vous réglez le volume du subwoofer.

Remarque

Quand la source d'entrée ne contient pas beaucoup de son grave, comme dans le cas d'une émission de télévision, le son du subwoofer peut être difficile à entendre.

Fonction BLUETOOTH

Écoute musique à partir d'un périphérique BLUETOOTH

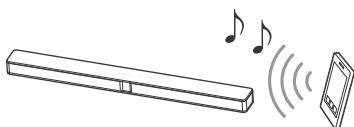

Appairage de ce système avec un périphérique BLUETOOTH

L'appairage est une opération où les périphériques BLUETOOTH s'enregistrent entre-eux à l'avance. Une fois l'opération d'appairage effectuée, elle ne doit plus l'être.

- 1 Placez le périphérique BLUETOOTH à 1 mètre (3,3 pieds) de la barre de haut-parleurs.**
- 2 Appuyez sur Ⓜ (appairage) sur la barre de haut-parleurs.**
Le système entre en mode d'appairage. Le voyant BLUETOOTH (bleu) sur la barre de haut-parleurs clignote rapidement.
- 3 Activez la fonction BLUETOOTH sur le périphérique BLUETOOTH, cherchez les périphériques et sélectionnez « HT-CT290/291 ».**
Si une clé est requise, saisissez « 0000 ».
Effectuez cette étape dans les 5 minutes, autrement le mode d'appairage pourrait être annulé.

4 Assurez-vous que le voyant BLUETOOTH sur la barre de haut-parleurs s'allume en bleu.

La connexion a été établie.

Remarque

- La clé peut être appelée « Clé », « Code NIP », « Numéro NIP » ou « Mot de passe ».
- Vous pouvez appairer jusqu'à 10 périphériques BLUETOOTH. Si un onzième périphérique BLUETOOTH est appairé, le dernier appareil connecté sera alors remplacé par le nouveau.

Pour écouter de la musique à partir d'un appareil apparié

1 Activez la fonction BLUETOOTH du périphérique BLUETOOTH apparié.

2 Appuyez plusieurs fois sur INPUT pour sélectionner « BT ».

Le système reconnecte automatiquement le dernier périphérique BLUETOOTH qui était connecté.

Lorsque la connexion BLUETOOTH est établie, le voyant BLUETOOTH sur la barre de haut-parleurs s'allume en bleu.

3 Commencez la lecture sur le périphérique BLUETOOTH.

4 Réglez le volume.

- Règle le volume du périphérique BLUETOOTH.
- Appuyez sur \triangleleft +/- pour régler le volume de la barre de haut-parleurs.
- Appuyez sur SW \triangleleft +/- pour régler le volume du subwoofer.

Remarque

- Une fois que le système et le périphérique BLUETOOTH sont connectés, vous pouvez contrôler la lecture en appuyant sur \blacktriangleright || et \blacktriangleleft / \blacktriangleright .
- Vous pouvez vous connecter au système à partir d'un périphérique BLUETOOTH apparié même lorsque le système est en mode veille, si vous activez le mode veille BLUETOOTH (page 19).
- La lecture audio sur ce système peut être différée de celle sur le périphérique BLUETOOTH de par les caractéristiques de la technologie sans fil BLUETOOTH.

Pour déconnecter le périphérique BLUETOOTH

Réalisez une des actions suivantes.

- Appuyez de nouveau sur  (appairage) sur la barre de haut-parleurs.
- Désactivez la fonction BLUETOOTH sur le périphérique BLUETOOTH.
- Éteignez le système ou le périphérique BLUETOOTH.

Réglage du mode veille BLUETOOTH

Quand le système possède les informations d'appairage, vous pouvez allumer le système et écouter de la musique à partir d'un périphérique BLUETOOTH même quand le système est en mode veille en activant le mode veille BLUETOOTH.

Maintenez enfoncé NIGHT pendant 5 secondes pour activer ou désactiver la fonction veille BLUETOOTH.

Activé

Les voyants USB et TV clignotent deux fois.

Désactivé

Le voyant USB clignote deux fois.

Remarque

Pendant le mode veille BLUETOOTH, la consommation d'énergie en veille augmente.

Autres fonctions

Utilisation de la fonction Contrôle pour HDMI

Connecter un appareil tel qu'un téléviseur ou un Lecteur de disques Blu-ray compatible avec la fonction Contrôle pour HDMI* à l'aide d'un câble HDMI (Câble HDMI haute vitesse avec Ethernet, non fourni) vous permet de commander facilement l'appareil avec la télécommande du téléviseur. Les fonctions suivantes peuvent être utilisées avec la fonction de Contrôle pour HDMI.

- Fonction de mise hors tension du système
 - Fonction de Contrôle audio du système
 - Audio Return Channel
 - Fonction One-Touch Play
- * Contrôle pour HDMI est une norme utilisée par CEC (Consumer Electronics Control) permettant aux appareils HDMI (High-Definition Multimedia Interface) de se commander mutuellement.

Remarque

Ces fonction peuvent fonctionner sur des appareils qui n'ont pas été fabriqués par Sony, mais cela n'est pas garanti.

Préparation pour l'utilisation de la fonction Contrôle pour HDMI

Maintenez enfoncé VOICE pendant 5 secondes pour activer ou désactiver la fonction Contrôle pour HDMI.

Activé

Les voyants USB et TV clignotent deux fois.

Désactivé

Le voyant USB clignote deux fois.

Active les réglages de la fonction Contrôle pour HDMI pour le téléviseur et l'autre appareil connecté au système.

Astuce

Si vous activez la fonction Contrôle pour HDMI (« BRAVIA » sync) lors de l'utilisation d'un téléviseur fabriqué par Sony, la fonction Contrôle pour HDMI du système est aussi activée automatiquement.

Fonction de mise hors tension du système

Lorsque vous éteignez le téléviseur, le système s'éteint automatiquement.

Fonction de Contrôle audio du système

Si vous allumez le système lorsque vous regardez la télévision, le son du téléviseur sera émis par les haut-parleurs du système. Le volume du système peut être réglé à l'aide de la télécommande du téléviseur.

Si le son du téléviseur a été émis par les haut-parleurs du système la dernière fois que vous avez regardé la télévision, le système sera mis en marche automatiquement lorsque vous allumez de nouveau le téléviseur.

Les opérations peuvent aussi être réalisées à l'aide du menu du téléviseur. Pour obtenir plus de détails, reportez-vous au Mode d'emploi de votre téléviseur.

Remarque

- Le son est sorti uniquement par le téléviseur si un autre réglage que l'entrée « TV » est sélectionné lors de l'utilisation de la fonction Double image sur le téléviseur. Si vous désactivez la fonction Double image, le son est émis par le système.
- En fonction des réglages du téléviseur, la fonction de Contrôle audio du système peut ne pas être disponible. Pour obtenir plus de détails, reportez-vous au Mode d'emploi de votre téléviseur.

Audio Return Channel

Si le système est connecté à la prise HDMI IN d'un téléviseur compatible avec Audio Return Channel, vous pouvez écouter le son du téléviseur à partir des haut-parleurs du système sans connecter de câble optique numérique.

Remarque

Si le téléviseur n'est pas compatible avec Audio Return Channel, vous devez connecter un câble optique numérique (reportez-vous au Guide de démarrage fourni).

Fonction One-Touch Play

Quand vous lisez un contenu sur un appareil (Lecteur de disques Blu-ray, « PlayStation®4 », etc.) connecté au téléviseur, le système et le téléviseur s'allument automatiquement, l'entrée du système est commutée sur l'entrée pour le téléviseur et le son est sorti par les haut-parleurs du système.

Remarque

- Si le son du téléviseur a été émis par les haut-parleurs du téléviseur la dernière fois que vous avez regardé la télévision, le système ne s'allume pas et le son et l'image sont sortis par le téléviseur même si le contenu de l'appareil est lu.
- En fonction du téléviseur, le début du contenu peut ne pas être lu correctement.

Utilisation de la fonction « BRAVIA » Sync

En plus de la fonction Contrôle pour HDMI, vous pouvez aussi utiliser les fonctions suivantes sur des appareils compatibles avec la fonction « BRAVIA » sync.

- Fonction de sélection de scène

Remarque

Cette fonction est une fonction propriétaire de Sony. Cette fonction ne peut pas être utilisée avec d'autres produits que ceux fabriqués par Sony.

Fonction de sélection de scène

Le champ acoustique du système est commuté automatiquement en fonction des réglages de la fonction de sélection de scène ou de mode sonore du téléviseur. Pour obtenir plus de détails, reportez-vous au Mode d'emploi de votre téléviseur.

Réglez le champ acoustique sur « CLEAR AUDIO+ » (page 15).

Remarques à propos des connexions HDMI

- Utilisez un câble HDMI haute vitesse. Si vous utilisez un câble HDMI standard, il est possible que les contenus de 1080p ne s'affichent pas correctement.
- Utilisez un câble HDMI certifié.
- Utilisez un câble HDMI haute vitesse Sony avec le logo du type de câble.
- Nous ne vous recommandons pas d'utiliser un câble de conversion HDMI-DVI.

- Vérifiez la configuration de l'équipement connecté si l'image est mauvaise ou si le son ne sort pas de l'équipement connecté par le câble HDMI.
- Les signaux audio (fréquence d'échantillonnage, longueur binaire, etc.) transmis par une prise HDMI peuvent être supprimés par l'appareil connecté.
- Le son peut être interrompu lorsque la fréquence d'échantillonnage ou le nombre de canaux des signaux de sortie audio de l'équipement de lecture sont commutés.
- Si l'équipement connecté n'est pas compatible avec la technologie de protection des droits d'auteur (HDCP), l'image et/ou le son de la prise HDMI OUT de ce système peut être déformé ou il peut ne pas avoir de sortie. Dans ce cas, veuillez vérifier les spécifications de l'équipement connecté.

Fonction de veille automatique

Le système entre en mode veille automatiquement quand vous n'utilisez pas le système pendant environ 20 minutes et que le système ne reçoit aucun signal d'entrée.

Maintenez enfoncé MOVIE/MUSIC pendant 5 secondes pour activer ou désactiver la fonction de veille automatique.

Activé

Les voyants USB et TV clignotent deux fois.

Désactivé

Le voyant USB clignote deux fois.

Quand le système entre en mode veille, tous les voyants DEL sauf le voyant BLUETOOTH (bleu) clignotent doucement.

Activation de la transmission sans fil entre unités spécifiques (Secure Link)

Vous pouvez spécifier la connexion sans fil à utiliser entre la barre de haut-parleurs et le subwoofer à l'aide de la fonction Secure Link. Cette fonction peut aider à éviter les interférences si vous utilisez plusieurs appareils sans fil.

1 Appuyez sur LINK à l'arrière du subwoofer.

Le témoin d'alimentation du subwoofer clignote en orange.

2 Maintenez enfoncé CLEAR AUDIO+ pendant 5 secondes.

Les voyants USB et TV clignotent deux fois, puis les voyants MOVIE et MUSIC clignotent alternativement.

Quand la barre de haut-parleurs est liée au subwoofer, les voyants s'arrêtent de clignoter et le voyant d'alimentation sur le subwoofer s'allume en orange.

En cas d'échec, les voyants s'allument pendant 5 secondes.

Essayez de nouveau l'opération ci-dessus.

Pour désactiver cette fonction, maintenez enfoncé CLEAR AUDIO+ pendant 5 secondes.

Le voyant USB clignote deux fois.

Précautions

Sécurité

- Si un objet ou du liquide venait à pénétrer à l'intérieur du système, débranchez le système et faites-le vérifier par une personne qualifiée avant de le remettre en marche.
- Ne touchez pas le cordon d'alimentation CA avec des mains humides. Vous risqueriez de vous électrocuter.
- Ne montez pas sur la barre de haut-parleurs et le subwoofer car vous pourriez tomber, vous blesser ou endommager le système.

À propos des sources d'alimentation

- Avant de commander le système, assurez-vous que la tension soit la même que celle de votre réseau local. La tension de fonctionnement est indiquée sur la plaque signalétique derrière la barre de haut-parleurs et le subwoofer.
- Débranchez le système de la prise murale si vous prévoyez de ne pas l'utiliser pendant une période prolongée. Pour débrancher le cordon d'alimentation CA, tirez sur la fiche, mais ne tirez jamais sur le cordon proprement dit.
- Une des lames de la fiche est plus large que l'autre pour des raisons de sécurité et la fiche ne pourra être branchée sur la prise secteur murale que d'une seule façon. Si vous ne pouvez pas insérer la fiche complètement dans la prise, contactez votre revendeur.
- Le cordon d'alimentation CA ne peut être remplacé que par un atelier d'assistance qualifié.

À propos de l'échauffement

Si le système chauffe lors de son utilisation, ce n'est pas un dysfonctionnement. En cas d'utilisation continue à un volume élevé de ce système, la température augmente considérablement à l'arrière et sur le dessous. Pour éviter de vous brûler, ne touchez pas le système.

À propos de l'emplacement

- Suffisamment d'espace est nécessaire autour du système pour libérer la chaleur. Lorsque vous placez le subwoofer sur une étagère, laissez un espace de plus de 5 cm (2 po) au-dessus du subwoofer, et un espace de plus de 5 cm (2 po) sur les côtés du subwoofer. L'étagère derrière le subwoofer doit être ouverte. Si vous placez le subwoofer avec l'arrière contre le mur, laissez un espace de plus de 10 cm (4 po) entre le subwoofer et le mur.
- Laissez la partie avant du système ouverte.
- Installez le système dans un endroit suffisamment ventilé pour éviter toute surchauffe interne et prolonger la vie du système.
- Ne placez pas le système dans un endroit soumis aux vibrations (par exemple, une étagère instable, etc.).
- Ne placez pas le subwoofer sur une étagère qui peut interférer avec une fonction sans fil (par exemple, une étagère en métal, etc.).
- Ne placez pas le système près d'une source de chaleur ni à un endroit exposé à la lumière directe du soleil, à une poussière excessive ou à des chocs mécaniques.
- Ne placez rien à l'arrière de la barre de haut-parleurs et du subwoofer qui pourrait bloquer les trous de ventilation est entraîner un mauvais fonctionnement.
- Si le système est utilisé avec un téléviseur, un magnétoscope ou un magnétophone, cela peut provoquer du bruit et altérer la qualité de l'image. Dans ce cas, placez le système à l'écart du téléviseur, du magnétoscope ou du magnétophone.

- Agissez avec prudence si vous allez placer le système sur une surface qui a reçu un traitement spécial (cire, huile, polissage, etc.) car cela pourrait tâcher ou décolorer la surface.
- Faites attention aux bords de la barre de haut-parleurs et du subwoofer car il peuvent causer des blessures.

Manipulation du subwoofer

Ne placez pas votre main dans la fente du subwoofer quand vous le soulevez. Le circuit du haut-parleur est peut-être endommagé. Quand vous soulevez le subwoofer, tenez-le par dessous.

Fonctionnement

Avant de connecter d'autre appareil, assurez-vous d'éteindre et de débrancher le système.

Si vous recontrer un problème de couleurs anormales sur un téléviseur à proximité

Des couleurs irrégulières peuvent être observées sur certains types de téléviseur.

- Si un problème de couleurs irrégulières se produit...
Éteignez le téléviseur, puis rallumez le après 15 à 30 minutes.
- Si le problème de couleurs irrégulières continue...
Éloignez le système du téléviseur.

Nettoyage

Nettoyez le système avec un chiffon doux et sec. N'utilisez pas de tampon abrasif, de poudre à récurer ou de solvant tel que l'alcool ou la benzine.

Si vous avez des questions ou des problèmes en ce qui concerne votre système, veuillez consulter votre revendeur Sony le plus proche.

Dépannage

Si vous rencontrez l'un des problèmes suivant en utilisant le système, consultez ce guide de dépannage pour vous aider à remédier à ce problème avant de demander une réparation. Si le problème persiste, consultez votre revendeur Sony le plus proche. Quand vous amenez le système à réparer, assurez-vous d'amener à la fois la barre de haut-parleurs et le subwoofer, même s'il semble que le problème vienne uniquement d'un des deux.

Général

L'alimentation ne s'allume pas.

- Vérifiez que le cordon d'alimentation CA est correctement connecté.

Le système ne fonctionne pas normalement.

- Déconnectez le cordon d'alimentation CA de la prise murale, puis reconnectez-le après quelques minutes.

Le système s'éteint automatiquement.

- La fonction de veille automatique fonctionne (page 22).

Le système ne s'allume pas même quand le téléviseur est allumé.

- Activez la fonction Contrôle pour HDMI (page 20). Le téléviseur doit prendre en charge la fonction Contrôle pour HDMI (page 19). Pour obtenir plus de détails, reportez-vous au Mode d'emploi de votre téléviseur.

- Vérifier les réglages de haut-parleur sur le téléviseur. L'alimentation du système est synchronisée avec les réglages de haut-parleur du téléviseur. Pour obtenir plus de détails, reportez-vous au Mode d'emploi de votre téléviseur.
- Si le son a été sorti par les haut-parleurs du téléviseur la fois précédente, le système ne s'allume pas même quand le téléviseur est allumé.
Allumez le système et commutez l'entrée du système sur « TV » (page 13).
- Si votre téléviseur n'est pas compatible avec Audio Return Channel, le son du téléviseur n'est pas sorti par le système même si le système est connecté à la prise d'entrée HDMI du téléviseur. Pour sortir le son du téléviseur par le système, connectez le câble optique numérique fourni (reportez-vous au Guide de démarrage fourni).
- Changez l'entrée du système sur « TV » (page 13).
- Augmentez le volume sur le système ou retirez la sourdine.

Le système s'éteint quand le téléviseur est éteint.

- Le système s'éteint automatiquement quand vous éteignez le téléviseur, si le système est sur l'entrée « TV ».

Le système ne s'éteint pas même quand le téléviseur est éteint.

- Le système ne s'éteint pas automatiquement quand vous éteignez le téléviseur, si le système est sur l'entrée « USB » ou « BT ».

Son



Le système n'émet aucun son de téléviseur.

- Vérifiez le type et la connexion du câble HDMI ou du câble optique numérique qui est connecté au système et au téléviseur (reportez-vous au Guide de démarrage fourni).
- Si votre téléviseur est compatible avec Audio Return Channel, assurez-vous que le système est connecté à une prise HDMI (ARC) d'un téléviseur (reportez-vous au Guide de démarrage fourni). Si aucun son ne sort toujours ou si le son est interrompu, connectez le câble optique numérique fourni.

Le son est reproduit depuis le système et le téléviseur.

- Mettez en sourdine le système ou le téléviseur.

Le dispositif connecté au système n'émet pas de son ou bien un son très faible.

- Appuyez sur  + pour augmenter le niveau du volume (page 10).
- Appuyez sur  ou  + pour annuler la fonction de mise en sourdine (page 10).

- Assurez-vous de sélectionner la bonne source d'entrée. Pour utiliser d'autres sources d'entrée, appuyez sur INPUT plusieurs fois (page 13).
- Déactivez la fonction d'atténuation (page 17).
- Assurez-vous que tous les câbles et cordons du système et de l'appareil connecté soit fermement insérés.

Aucun son ou un son très faible uniquement est reproduit par le subwoofer.

- Appuyez sur SW  + pour augmenter le volume du subwoofer (page 10).
- Vérifiez que le voyant d'alimentation sur le subwoofer est allumé en vert. Si non, reportez-vous à "Aucun son n'est reproduit par le subwoofer." dans "Sons sans fil du subwoofer" (page 27).
- Un subwoofer sert à reproduire le son de basse. Si les sources d'entrée ne contiennent que de très faibles composants de son de basse (par ex. une émission de télévision), le son du subwoofer peut être difficile à entendre.
- Lorsque vous lisez du contenu compatible avec la technologie de protection du copyright (HDCP), il ne sort pas du subwoofer.

L'effet surround ne peut pas être obtenu.

- En fonction du signal d'entrée et du réglage du champ acoustique, le traitement du son surround peut ne pas fonctionner efficacement. L'effet surround peut être léger en fonction du programme ou du disque.
- Pour lire un son multicanal, vérifier le réglage de sortie audio numérique sur l'appareil connecté au système. Pour les détails, reportez-vous au Mode d'emploi fourni avec l'appareil connecté.

Périphérique USB

Le périphérique USB n'est pas reconnu.

- Essayez d'effectuer les actions suivantes :
 - ① Éteignez le système.
 - ② Enlevez et reconnectez le périphérique USB.
 - ③ Allumez le système.
- Vérifiez que le périphérique USB est correctement connecté au port  (USB).
- Vérifiez si le périphérique USB ou un câble est endommagé.
- Vérifiez si le périphérique USB est activé.
- Si le périphérique USB est connecté via un hub USB, déconnectez-le et connectez directement le périphérique USB sur la barre de haut-parleurs.

Périphérique BLUETOOTH

La connexion BLUETOOTH ne peut être complétée.

- Vérifiez que le voyant BLUETOOTH sur la barre de haut-parleurs s'allume en bleu (page 7).
- Vérifiez que le périphérique BLUETOOTH à connecter est sous tension et que la fonction BLUETOOTH a été activée.
- Placez le périphérique BLUETOOTH plus près de la barre de haut-parleurs.
- Appairez de nouveau ce système et le périphérique BLUETOOTH. Il peut s'avérer nécessaire d'annuler l'appairage avec ce système en utilisant d'abord votre le périphérique BLUETOOTH.

Impossible d'effectuer l'appairage.

- Placez le périphérique BLUETOOTH plus près de la barre de haut-parleurs.



- Vérifiez que ce système ne reçoit pas d'interférences à partir d'un appareil LAN sans fil, d'un appareil sans fil 2,4 GHz ou d'un four à micro-onde. Si un appareil qui génère des radiations électromagnétiques se trouve à proximité, éloignez l'appareil du système.
- L'appariage peut être impossible si d'autres périphériques BLUETOOTH sont présents autour de la barre de haut-parleurs. Dans ce cas, mettez les autres périphériques BLUETOOTH hors tension.

Aucun son n'est sorti du périphérique BLUETOOTH connecté.

- Vérifiez que le voyant BLUETOOTH sur la barre de haut-parleurs s'allume en bleu (page 7).
- Placez le périphérique BLUETOOTH plus près de la barre de haut-parleurs.
- Si un appareil qui émet des radiations électromagnétiques, tels qu'un l'appareil LAN sans fil, d'autres périphériques BLUETOOTH ou un micro-onde se trouve à proximité, éloignez-le du système.
- Retirez tous les obstacles entre ce système et le périphérique BLUETOOTH ou éloignez ce système de l'obstacle.
- Changez la position du périphérique BLUETOOTH connecté.
- Mettez la fréquence LAN sans fil de tout routeur Wi-Fi ou PC à proximité sur la plage 5 GHz.
- Augmentez le volume sur le périphérique BLUETOOTH connecté.

Sons sans fil du subwoofer

Aucun son n'est reproduit par le subwoofer.

- Le témoin d'alimentation du subwoofer ne s'allume pas.
 - Vérifiez que le cordon d'alimentation CA du subwoofer est correctement connecté.
 - Appuyez sur  sur le subwoofer pour l'allumer.
- Le témoin d'alimentation du subwoofer clignote lentement en vert ou s'allume en rouge.
 - Déplacez le subwoofer vers un endroit à proximité de la barre de haut-parleurs pour que le voyant d'alimentation sur le subwoofer s'allume en vert.
 - Suivez les étapes décrites dans "Activation de la transmission sans fil entre unités spécifiques (Secure Link)" (page 22).
- Si le témoin d'alimentation du subwoofer clignote en rouge, appuyez sur  sur le subwoofer pour couper l'alimentation et vérifiez si l'orifice de ventilation du subwoofer est obstrué.
- Le subwoofer est conçu pour reproduire le son de basse. Lorsque la source d'entrée ne contient pas beaucoup de basses, comme c'est le cas de la plupart des programmes de télévision, le son de basse peut être inaudible.
- Appuyez sur SW  + pour augmenter le volume du subwoofer (page 17).

Le son se coupe ou contient du bruit.

- Si un appareil générant des ondes électromagnétiques, tels qu'un LAN sans fil ou un four à micro-onde en fonctionnement, est placé à côté du système, déplacez ce dernier à l'écart de l'appareil.

- S'il existe un obstacle entre la barre de haut-parleurs et le subwoofer, déplacez-le ou enlevez-le.
- Placez la barre de haut-parleurs et le subwoofer le plus près possible l'un de l'autre.
- Mettez la fréquence LAN sans fil de tout routeur Wi-Fi ou PC à proximité sur la plage 5 GHz.
- Changez la connexion réseau du téléviseur ou du Lecteur de disques Blu-ray de sans fil sur câblé.
- Attendez un moment, puis essayez de nouveau. Si vous débranchez le système, il faut un certain temps avant qu'une opération soit effectuée. Attendez 15 secondes ou plus, puis essayez de nouveau.
- Assurez-vous que les appareils connectés au système prennent en charge la fonction Contrôle pour HDMI.
- Active la fonction Contrôle pour HDMI sur les appareils connectés au système. Pour obtenir plus de détails, reportez-vous au Mode d'emploi de votre appareil.

Télécommande

La télécommande ne fonctionne pas.

- Pointez la télécommande sur le capteur de télécommande de la barre de haut-parleurs (page 7).
- Retirez tous les obstacles qui se trouvent entre la télécommande et la barre de haut-parleurs.
- Remplacez les deux piles de la télécommande par des neuves si elles sont usées.
- Assurez-vous d'appuyer sur la touche correcte de la télécommande.

La télécommande du téléviseur ne fonctionne pas.

- Installez la barre de haut-parleurs de façon qu'elle ne gêne pas le capteur de télécommande du téléviseur.

Autres

La fonction Contrôle pour HDMI ne fonctionne pas correctement.

- Vérifiez la connexion avec le système (reportez-vous au Guide de démarrage fourni).
- Activez la fonction Contrôle pour HDMI sur le téléviseur. Pour obtenir plus de détails, reportez-vous au Mode d'emploi de votre téléviseur.

- Le type et le nombre d'appareils pouvant être contrôlés par la fonction Contrôle pour HDMI sont restreints par la norme HDMI CEC comme suit :
 - Appareils d'enregistrement (enregistreur de disque Blu-ray, enregistreur de DVD, etc.) : jusqu'à 3 appareils
 - Appareils de lecture (Lecteur de disques Blu-ray, lecteurs de DVD, etc.) : jusqu'à 3 appareils
 - Appareils à tuner : jusqu'à 4 appareils
 - Système audio (récepteur/écouteurs) : jusqu'à 1 appareil (utilisé par ce système)

Si tous les voyants d'entrée et les voyants d'effet sonore clignotent rapidement (mode PROTECT).

- Appuyez sur  pour éteindre le système. Après que l'écran s'est éteint, déconnectez le cordon d'alimentation CA puis vérifiez que rien ne gêne les orifices de ventilation de la barre de haut-parleurs.

Tous les voyants d'entrée et les voyants d'effet sonore ne s'allument pas.

→ Les voyants sont éteints. Maintenez enfoncé BACK pendant 5 secondes pour désactiver les indicateurs.

Les capteurs du téléviseur ne fonctionnent pas correctement.

→ La barre de haut-parleurs peut bloquer certains capteurs (tels que le capteur de luminosité), le récepteur de télécommande de votre téléviseur, ou l'« émetteur pour lunettes 3D (transmission par infrarouges) » d'un téléviseur 3D qui utilise le système de verre 3D infrarouge ou une communication sans fil. Éloignez la barre de haut-parleurs du téléviseur à une distance qui permette le fonctionnement de ces pièces. Pour connaître l'emplacement des capteurs et du récepteur de la télécommande, reportez-vous au Mode d'emploi fourni avec le téléviseur.

ne fonctionne pas.

→ Le système est peut-être en mode de démonstration. Pour annuler le mode de démonstration, effectuez la « Réinitialisation » (page 29).

Réinitialisation

Si le système ne fonctionne toujours pas correctement, réinitialisez le système de la façon suivante.

Assurez-vous d'utiliser les touches sur la barre de haut-parleurs pour réaliser cette opération.

1 Maintenez enfoncé simultanément – (baisser le volume) et pendant 5 secondes.

Tous les voyants DEL clignotent trois fois, puis s'éteignent. Les réglages du menu, les champs acoustiques, etc. retournent aux réglages initiaux.

2 Débranchez le cordon d'alimentation CA.

3 Connectez le cordon d'alimentation CA, puis appuyez sur pour allumer le système.

4 Liez le système au subwoofer (page 22).

Types de fichiers compatibles

Codec	Extension
MP3 (MPEG-1 Audio Layer III)	.mp3
Standard WMA9	.wma
LPCM	.wav

Remarque

- Selon le format de fichier, le codage de fichier ou les conditions d'enregistrement, il se peut que certains fichiers soient illisibles.
- Il se peut que certains fichiers modifiés à l'aide d'un ordinateur soient illisibles.
- Le système ne lit pas les fichiers encodés du type DRM et Lossless.
- Le système reconnaît les fichiers ou dossiers suivants dans les périphériques USB :
 - chemins d'accès aux dossier de 128 caractères de long
 - 200 dossiers (dossier racine inclus)
 - jusqu'à 200 fichiers/dossiers dans un même niveau.

- Il est possible que certains périphériques USB ne fonctionnent pas avec ce système.
- Le système peut reconnaître les périphérique Mass Storage Class (MSC).

Formats audio pris en charge

Ce système prend en charge les formats audio suivants.

- Dolby Digital
- LPCM 2ch

Voyants DEL

Vous pouvez activer ou désactiver les voyants DEL en maintenant enfoncé BACK pendant 5 secondes.

Quand vous activez cette fonctionnalité, les voyants DEL s'allument ou clignent selon la fonction sélectionnée ou l'état du système.

Si vous désactivez les voyants DEL, seul le voyant BLUETOOTH (bleu) s'allume pour la fonction « BT ».

Fonction/état	Indication
Entrée (page 13) <ul style="list-style-type: none">• TV• BT• USB	Le voyant TV s'allume Les voyants BT et BLUETOOTH (bleus) s'allument Le voyant USB s'allume
Entrée USB (page 13) <ul style="list-style-type: none">• Lecture• Périphérique USB non pris en charge	Le voyant USB clignote de façon continue Le voyant USB clignote deux fois de façon continue
Effet sonore (page 15) <ul style="list-style-type: none">• MOVIE• MUSIC	Le voyant MOVIE s'allume Le voyant MUSIC s'allume
CLEAR AUDIO+ (page 15)	Les voyants MOVIE et MUSIC s'allument pendant 2 secondes puis s'éteignent
Volume maximum/minimum, volume maximum/minimum du subwoofer (page 17)	Les voyants USB, TV et BT clignent trois fois
Volume haut/bas, volume haut/bas du subwoofer	Le voyant de l'entrée actuelle clignote une fois
Mise en sourdine	Les voyants USB, TV et BT clignent de façon continue
Dual Mono (page 16) <ul style="list-style-type: none">• Principal• Secondaire• Principal/secondaire	Les voyants MOVIE et MUSIC clignent deux fois Le voyant MOVIE clignote deux fois Le voyant MUSIC clignote deux fois
Dolby DRC (page 16), Atténuation (page 17) <ul style="list-style-type: none">• Activé• Désactivé	Les voyants USB et TV clignent deux fois Le voyant USB clignote deux fois
Mode nocturne (page 16), Voix claire (page 16) <ul style="list-style-type: none">• Activé• Désactivé	Les voyants MOVIE et MUSIC clignent deux fois Le voyant MOVIE clignote deux fois
PLAY MODE (page 14)	Le voyant USB clignote trois fois

Fonction/état	Indication
Contrôle pour HDMI (page 20), BLUETOOTH en mode veille (page 19), Mode veille automatique (page 22) <ul style="list-style-type: none"> • Activé • Désactivé 	<p>Les voyants USB et TV clignotent deux fois</p> <p>Le voyant USB clignote deux fois</p>
Secure Link (page 22) <ul style="list-style-type: none"> • Activé • Désactivé 	<p>Les voyants USB et TV clignotent deux fois, puis les voyants MOVIE et MUSIC clignotent alternativement jusqu'à ce que la connexion soit établie</p> <p>Le voyant USB clignote deux fois</p>
PROTECT (page 28)	Tous les voyants DEL sauf le voyant BLUETOOTH (bleu) clignotent rapidement
Entre en mode de veille automatique (page 22)	Tous les voyants DEL sauf le voyant BLUETOOTH (bleu) clignotent doucement
Réinitialisation (page 29)	Tous les voyants DEL clignotent trois fois, puis s'éteignent

Spécifications

Barre de haut-parleurs (SA-CT290/SA-CT291)

Section amplificateur

Modèles destinés aux États-Unis :

PUISSANCE DE SORTIE ET DISTORSION
D'HARMONIQUE TOTALE :
(FTC)

Avant G + Avant D :
Avec des charges de 4 ohms, les deux canaux en fonctionnement, de 200 Hz à 20 000 Hz ; puissance RMS débit 15 watts minimum par canal, avec un maximum de 1% de distorsion d'harmonique totale, de 250 milliwatts à la puissance nominale.

PUISSANCE DE SORTIE (référence)

Avant G/Avant D : 100 W (par canal sous 4 ohms, 1 kHz)

Modèles destinés au Canada :

PUISSANCE DE SORTIE (nominale)

Avant G + Avant D :
30 W + 30 W (sous 4 ohms, 1 kHz, 1 % DHT)

PUISSANCE DE SORTIE (référence)

Avant G/Avant D : 100 W (par canal sous 4 ohms, 1 kHz)

Entrées

USB
TV IN OPTICAL

Sortie

HDMI OUT TV (ARC)

Section HDMI

Connecteur

Type A (19 broches)

Section USB

Port  (USB)

Type A

Section BLUETOOTH

Système de communication

Caractéristiques techniques
BLUETOOTH version 4.2

Sortie

Caractéristiques techniques
BLUETOOTH classe puissance 1

Plage de communication maximum
Ligne visuelle d'environ 25 m (82 pi)¹⁾

Bande de fréquence

Bande 2,4 GHz (2,4000 GHz – 2,4835 GHz)

Méthode de modulation

FHSS (Freq Hopping Spread Spectrum)

Profils BLUETOOTH compatibles²⁾

A2DP 1.2 (Advanced Audio Distribution Profile)

AVRCP 1.6 (Audio Video Remote Control Profile)

Codecs pris en charge³⁾

SBC⁴⁾

Plage de transmission (A2DP)

20 Hz – 20 000 Hz (Fréquence d'échantillonnage 32 kHz, 44,1 kHz, 48 kHz)

¹⁾ La plage actuelle varie en fonction de facteurs tels que des obstacles entre les appareils, un champ magnétique présent à proximité d'un micro-onde, de l'électricité statique, un téléphone sans fil, la sensibilité de réception, la performance de l'antenne, le système d'exploitation, l'application logicielle, etc.

²⁾ Les profils standard BLUETOOTH indiquent le but de la communication BLUETOOTH entre les appareils.

³⁾ Codec : Compression de signal audio et format de conversion

⁴⁾ Codec subband

Section haut-parleur Avant G/Avant D

Système de haut-parleurs

Système de haut-parleur pleine plage,
Suspension acoustique

Haut-parleur

Conique de 40 mm (1⁵/₈ po) × 100 mm (4 po) × 2

Général

Alimentation

120 V CA, 60 Hz

Consommation d'énergie

Allumé : 40 W

En veille : 0,5 W ou moins (en mode

Économie d'énergie)

(Quand la fonction Contrôle pour HDMI et le mode veille BLUETOOTH sont désactivés)

En veille : 2,8 W ou moins⁵⁾

(Quand la fonction Contrôle pour HDMI et le mode veille BLUETOOTH sont activés)

Dimensions (l/h/p) (environ)

900 mm × 52 mm × 86 mm

(35 1/2 po × 2 1/8 po × 3 1/2 po)

Poids (environ)

2,3 kg (5 lb 2 oz)

⁵⁾ Le système entre automatiquement en mode Économie d'énergie lorsqu'il n'y a aucune connexion HDMI et aucun historique d'appairage BLUETOOTH.

Subwoofer (SA-WCT290/ SA-WCT291)

PUISSANCE DE SORTIE (référence)

100 W (par canal sous 4 ohms, 100 Hz)

Système de haut-parleurs

Système du subwoofer, Reflex graves

Haut-parleur

Conique de 130 mm (5 1/8 po)

Alimentation

120 V CA, 60 Hz

Consommation d'énergie

Allumé : 15 W

En veille : 0,5 W ou moins

Dimensions (l/h/p) (environ)

170 mm × 342 mm × 362 mm

(6 3/4 po × 13 1/2 po × 14 3/8 po)

(installation verticale)

342 mm × 172 mm × 362 mm

(13 1/2 po × 6 7/8 po × 14 3/8 po)

(installation horizontale)

Poids (environ)

6,3 kg (13 lb 15 oz)

Section transmetteur/ récepteur sans fil

Bande de fréquence

2,4 GHz (2,4000 GHz – 2,4835 GHz)

Méthode de modulation

FHSS (Freq Hopping Spread Spectrum)

La conception et les caractéristiques techniques sont susceptibles de changer sans avis préalable.

Connexion BLUETOOTH

Versions BLUETOOTH prises en charge et profils

Le profil se réfère à un ensemble de fonctions standard pour les différentes fonctionnalités des produits BLUETOOTH. Reportez-vous à la « Section BLUETOOTH » dans « Spécifications » (page 33) pour la version BLUETOOTH et les profils compatibles avec ce système.

Plage de communication réelle

Les périphériques BLUETOOTH doivent être utilisés dans un rayon de 10 mètres (33 pieds) (distance sans obstacles) l'un de l'autre. La plage de communication effective peut être réduite dans les cas suivants.

- Si une personne, un objet métallique, un mur ou autre obstacle est présent entre les appareils connectés en BLUETOOTH.
- Des lieux où une connexion LAN sans fil est installée.
- Autour d'un micro-onde en fonctionnement.
- Des lieux où d'autres ondes électromagnétiques sont générées.

Effets d'autres appareils

Les périphériques BLUETOOTH et le LAN sans fil (IEEE802.11b/g) utilisent la même bande de fréquence (2,4 GHz). Lorsque vous utilisez votre périphérique BLUETOOTH à proximité d'un périphérique ayant des capacités LAN sans fil, des interférences électromagnétiques peuvent survenir. Cela risque de provoquer des taux de transfert de données inférieurs, du bruit ou une impossibilité de se connecter. Si cela se produit, essayez les solutions suivantes :

- Utilisez ce système à une distance minimum de 10 mètres (33 pieds) de l'appareil LAN sans fil.
- Mettez l'appareil LAN sans fil hors tension lorsque vous utilisez votre périphérique BLUETOOTH dans un rayon de 10 mètres (33 pieds).
- Installez ce système et le périphérique BLUETOOTH le plus proche possible l'un de l'autre.

Effets sur d'autres appareils

Les ondes radio émises par ce système peuvent interférer avec le fonctionnement de certains appareils médicaux. Ces interférences pouvant provoquer un dysfonctionnement, mettez toujours ce système et le périphérique BLUETOOTH hors tension dans les endroits suivants :

- Dans les hôpitaux, les trains, les avions, les stations essences et tout lieu où se trouvent des gaz inflammables.
- Près des portes automatiques ou des alarmes incendies.

Remarque

- Ce système prend en charge des fonctions de sécurité conformes aux spécifications BLUETOOTH afin de garantir une connexion sécurisée lors de la communication à l'aide de la technologie BLUETOOTH. Cependant, cette sécurité peut être insuffisante selon le contenu du réglage et d'autres facteurs, faites donc toujours attention lorsque vous effectuez une communication à l'aide de la technologie BLUETOOTH.
- Sony ne peut pas être tenu responsable pour tout dommage ou toute perte causée par des fuites d'information lors de la communication à l'aide de la technologie BLUETOOTH.
- La communication BLUETOOTH n'est pas forcément garantie avec tous les périphériques BLUETOOTH ayant le même profil que ce système.
- Les périphériques BLUETOOTH connectés à ce système doivent être conformes aux caractéristiques techniques BLUETOOTH prescrites par Bluetooth SIG, Inc., et doivent être certifiés conforme. Cependant, même dans le cas d'un périphérique BLUETOOTH certifié conforme, il est possible que certaines caractéristiques ou spécifications du périphérique BLUETOOTH rendent la connexion impossible, ou entraînent des méthodes de contrôle, un affichage ou un fonctionnement différent.
- Du bruit peut survenir ou le son peut se couper en fonction du périphérique BLUETOOTH connecté à ce système, de l'environnement de communication ou des conditions environnantes.

Para clientes de los EE.UU.

Registro del propietario

Los números de modelo y serie están situados en la parte externa posterior del panel de altavoces. Registre estos números en el espacio proporcionado a continuación. Indíquelos siempre que llame a su distribuidor Sony relacionado con este producto.

No. de modelo _____

No. de serie _____

ADVERTENCIA

Para reducir el riesgo de incendio o descargas eléctricas, no exponga este aparato a la lluvia ni humedad.

Para reducir el riesgo de incendio, no cubra la abertura de ventilación del aparato con periódicos, manteles, cortinas, etc.

No exponga el aparato a fuentes de llamas expuestas (por ejemplo, velas encendidas).

Para reducir el riesgo de incendio o descargas eléctricas, no exponga este aparato a derrames ni salpicaduras, y no coloque objetos llenos con líquidos, como jarrones, sobre el aparato.

No instale el aparato en un espacio cerrado, como un estante para libros o un gabinete integrado.

No exponga baterías ni aparatos con las baterías instaladas a calor excesivo, como la luz del sol y el fuego.

Para evitar lesiones, este aparato se debe instalar firmemente en el gabinete o acoplado al piso/pared de acuerdo a las instrucciones de instalación.

Para uso en interiores solamente.

En fuentes eléctricas

- La unidad no se desconecta de la red eléctrica mientras permanezca enchufada al tomacorriente de CA, incluso si la unidad está apagada.

- Si se utiliza un enchufe principal para desconectar la unidad de la red eléctrica, conecte la unidad a un tomacorriente de CA fácilmente accesible. Si nota alguna anomalía en la unidad, desconecte inmediatamente el enchufe principal del tomacorriente de CA.

Para clientes de los EE.UU.



Este símbolo tiene la intención de alertar al usuario sobre la presencia de "voltaje peligroso" sin aislamiento dentro de la carcasa del producto que puede ser lo suficientemente alto para representar un riesgo de descargas eléctricas para las personas.



Este símbolo tiene la intención de alertar al usuario sobre la presencia de instrucciones importantes de operación y mantenimiento (servicio) en el material impreso anexo al aparato.

Para cumplir con los límites de emisiones de la FCC se deben utilizar cables y conectores correctamente blindados y conectados a tierra para conexión a computadoras principales y/o componentes periféricos.

NOTA:

Este equipo ha sido probado y se comprobó que cumple con los límites para un dispositivo digital Clase B, en conformidad con la Parte 15 de las Normas de la FCC. Estos límites están diseñados para proporcionar protección razonable contra interferencia negativa en una instalación residencial. Este equipo genera, utiliza y puede irradiar energía de radiofrecuencia y, si no se instala y utiliza de acuerdo a las instrucciones, puede causar interferencia negativa a las radiocomunicaciones.

Sin embargo, no hay garantía de que no ocurrirá interferencia en una instalación en particular. Si este equipo causa interferencia negativa a la recepción de radio o televisión, lo cual puede ser determinado apagando y encendiendo el equipo, se le exhorta al usuario a tratar de corregir la interferencia realizando una o más de las siguientes acciones:

- Reoriente o reubique la antena receptora.
- Aumente la separación entre el equipo y el receptor.
- Conecte el equipo en un tomacorriente de un circuito diferente al que está conectado el receptor.
- Para obtener ayuda, consulte al distribuidor o a un técnico de radio/TV calificado.

PRECAUCIÓN

Se le advierte que cualquier cambio o modificación no aprobada expresamente en este manual podría invalidar su permiso para operar este equipo.

Este equipo no se debe colocar ni operar en conjunto con ninguna otra antena o transmisor.

Este equipo cumple con los límites de exposición a la radiación de la FCC definidos para un ambiente no controlado y cumple con los lineamientos de exposición a radiofrecuencia (RF) de la FCC. Este equipo se debe instalar y operar manteniendo el radiador a una distancia de al menos 20cm o más del cuerpo de la persona.

Instrucciones importantes de seguridad

- 1) Lea estas instrucciones.
- 2) Guarde estas instrucciones.
- 3) Preste atención a todas las advertencias.

- 4) Siga todas las instrucciones.
- 5) No utilice este aparato cerca del agua.
- 6) Limpie únicamente con un trapo seco.
- 7) No bloquee ninguna abertura de ventilación. Instale de acuerdo a las instrucciones del fabricante.
- 8) No instale cerca de ninguna fuente de calor como radiadores, registros de calor, estufas u otros aparatos (incluyendo amplificadores) que produzcan calor.
- 9) No deje sin efecto el propósito de seguridad del enchufe polarizado o de tipo con conexión a tierra. Un enchufe polarizado tiene dos hojas, una más ancha que la otra. Un enchufe de tipo con conexión a tierra tiene dos hojas y una tercera clavija con conexión a tierra. La hoja ancha o la tercera clavija se proporcionan para su seguridad. Si el enchufe proporcionado no entra en su tomacorriente, consulte a un eléctrico para que reemplace el tomacorriente obsoleto.
- 10) Proteja el cable de alimentación para evitar pisarlo o aplastarlo especialmente en los enchufes, receptáculos de tomas múltiples y en el lugar por donde salen del aparato.
- 11) Utilice únicamente aditamentos/ accesorios especificados por el fabricante.
- 12) Utilice únicamente con el carrito, plataforma, trípode, soporte o mesa especificada por el fabricante, o vendida con el aparato. Cuando utilice un carrito, tenga precaución al moverlo junto con el aparato para evitar lesiones provocadas por una volcadura.



- 13) Desenchufe este aparato durante tormentas eléctricas o cuando no se utilice por períodos de tiempo prolongados.
- 14) Remita cualquier servicio a personal de servicio calificado. Este aparato requiere servicio si se dañó de alguna manera, como por ejemplo si se dañó un cable o enchufe eléctrico, si se derramó líquido o cayeron objetos dentro del aparato, si el aparato se expuso a lluvia o humedad, si no opera correctamente o si se dejó caer.

Para clientes de Canadá

Se deben utilizar cables y conectores correctamente blindados y conectados a tierra para conexión a computadoras principales y/o componentes periféricos.

Este dispositivo cumple con las normas industriales canadienses RSS de excepción de licencias.

La operación está sujeta a las siguientes dos condiciones:

- (1) Este dispositivo no puede causar interferencias; y
- (2) Este dispositivo debe aceptar cualquier interferencia, entre las que se incluyen interferencias que pueden causar la operación no deseada del dispositivo.

Este equipo cumple con los límites de exposición a la radiación de la IC definidos para un entorno no controlado y cumple con la RSS-102 de las normas de exposición a radiofrecuencia (RF) de la IC. Este equipo se debe instalar y operar manteniendo el radiador a una distancia de al menos 20cm o más del cuerpo de la persona.

Derechos de autor y marcas registradas

- Este sistema cuenta con Dolby* Digital.
 - * Fabricado con la autorización de Dolby Laboratories. Dolby, Dolby Audio y el símbolo de doble D son marcas comerciales de Dolby Laboratories.
- La marca mundial y los logos de BLUETOOTH® son marcas comerciales registradas propiedad de Bluetooth SIG, Inc. y cualquier uso de dichas marcas por parte de Sony Corporation es bajo licencia. Otras marcas registradas y nombres comerciales son propiedad de sus respectivos propietarios.
- Este sistema cuenta con tecnología de High-Definition Multimedia Interface (interfaz multimedia de alta definición) (HDMI™).

Los términos HDMI y HDMI High-Definition Multimedia Interface, y el logotipo de HDMI son marcas comerciales o marcas comerciales registradas de HDMI Licensing, LLC en los Estados Unidos y otros países.
- "BRAVIA" es una marca registrada de Sony Corporation.
- "PlayStation" es una marca comercial registrada de Sony Computer Entertainment Inc.
- Tecnología de codificación de audio MPEG Layer-3 y patentes con licencia de Fraunhofer IIS y Thomson.
- Windows Media es una marca comercial registrada o marca registrada de Microsoft Corporation en los Estados Unidos y/o en otros países.
- Este producto está protegido por ciertos derechos de propiedad intelectual de Microsoft Corporation. El uso o distribución de dicha tecnología fuera de este producto está prohibido sin una licencia de Microsoft o de una subsidiaria autorizada de Microsoft.
- "ClearAudio+" es una marca registrada de Sony Corporation.

- Otros nombres de sistemas y productos son generalmente marcas registradas o marcas comerciales registradas de los fabricantes. Las marcas ™ y ® no están indicadas en este documento.

Acerca de este Manual de Instrucciones

- Este Manual de Instrucciones describe los controles del control remoto. También puede utilizar los controles del panel de altavoces si tienen los mismos nombres o nombres similares a los del control remoto.
- Algunas ilustraciones se presentan como dibujos conceptuales, y pueden ser diferentes de los productos reales.

Contenidos

Acerca de este Manual de Instrucciones	5
Guía para partes y controles	7

Instalación del sistema

Conexiones básicas y preparación	→	Guía de inicio (documento independiente)
----------------------------------	---	--

Montaje del panel de altavoces en una pared	11
Cómo instalar el altavoz de subgraves activo (subwoofer) horizontalmente	13

Cómo escuchar el sonido

Cómo escuchar sonido de los dispositivos conectados	13
Cómo escuchar música desde un dispositivo USB	13

Ajustes de sonido

Cómo disfrutar de los efectos de sonido	15
Ajuste del volumen del altavoz de subgraves activo (subwoofer)	17

Funciones BLUETOOTH

Cómo escuchar música desde un dispositivo BLUETOOTH	17
Ajuste del modo de espera BLUETOOTH	18

Otras funciones

Cómo utilizar la función Control para HDMI	19
Cómo utilizar la función "BRAVIA" Sync	21
Modo de espera automático ...	22

Cómo activar la transmisión inalámbrica entre unidades específicas (Enlace Seguro)	22
--	----

Información adicional

Precauciones	23
Localización y corrección de fallas	24
Tipos de archivos reproducibles	30
Formatos de audio soportados	30
Indicadores LED	31
Especificaciones	33
Sobre la comunicación BLUETOOTH	34

Guía para partes y controles

Para obtener más información, consulte las páginas indicadas entre paréntesis.

Panel de altavoces

Panel superior y frontal

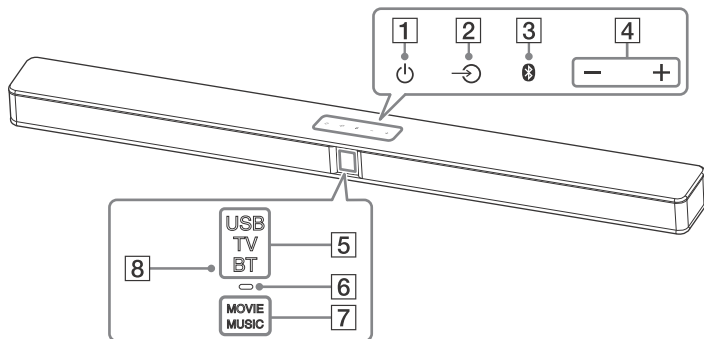

1 Tecla táctil  (alimentación)
Enciende el sistema o lo ajusta en el modo en espera.

2 Tecla táctil  (entrada) (página 13)
Selecciona el dispositivo que desea utilizar.

3 Tecla táctil  (emparejamiento) (página 17)

4 Tecla táctil (volumen) +/-

5 Indicadores de entrada*
(página 13)

6 Indicador BLUETOOTH (azul)

- Destella rápidamente: Durante el emparejamiento de BLUETOOTH
- Destellos: Se está intentando establecer una conexión BLUETOOTH

• Luces encendidas: Se ha establecido la conexión BLUETOOTH

7 Indicadores de efecto de sonido* (página 15)

8 Sensor del control remoto

* Indicadores LED que se iluminan o destellan dependiendo de la función seleccionada o el estado del sistema. Para más detalles acerca de las indicaciones, consulte "Indicadores LED" (página 31).

Acerca de las teclas táctiles

Las teclas táctiles funcionan cuando se tocan ligeramente. No los presione con demasiada fuerza.

Panel trasero

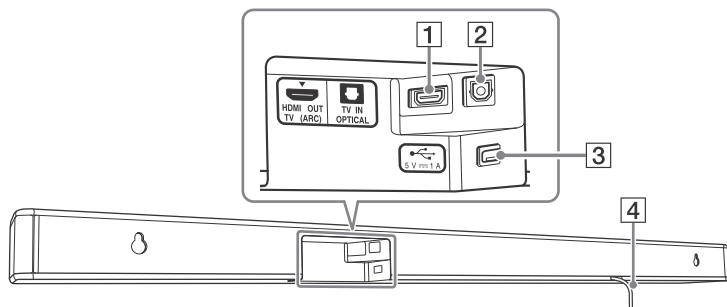

1 Toma HDMI OUT TV (ARC)

2 Toma TV IN OPTICAL

3 Puerto  (USB) (página 14)

4 Cable de alimentación de CA

Altavoz de subgraves activo (subwoofer)

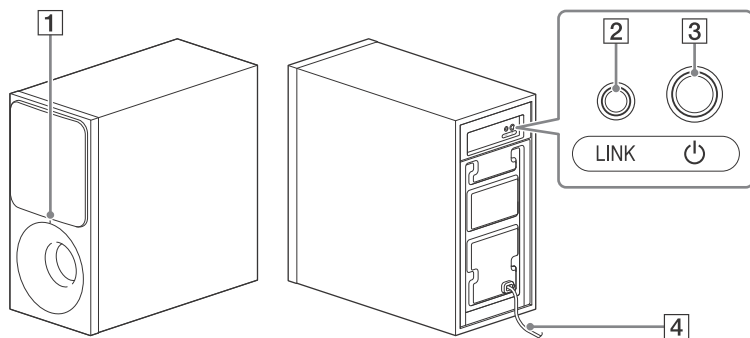

1 Indicador de alimentación

- Luces apagadas: La alimentación está desactivada

- Luces encendidas:

- Rojo: El altavoz de subgraves activo (subwoofer) está en modo de espera

- Verde: El altavoz de subgraves activo (subwoofer) está conectado al panel de altavoces sin Secure Link (enlace seguro)

- Naranja: El altavoz de subgraves activo (subwoofer) está conectado al panel de altavoces con Secure Link (enlace seguro)

- Destellos:

- Verde (rápido): El altavoz de subgraves activo (subwoofer) está buscando el panel de altavoces para conectarse

- Verde: El altavoz de subgraves activo (subwoofer) está intentando conectarse con el panel de altavoces sin Secure Link (enlace seguro)

- Naranja: El altavoz de subgraves activo (subwoofer) está intentando conectarse con el panel de altavoces con Secure Link (enlace seguro)

- Rojo: El altavoz de subgraves activo (subwoofer) detecta una anomalía. Consulte "Sonido inalámbrico del altavoz de subgraves activo (subwoofer)" en "Localización y corrección de fallas" (página 28).

2 LINK (Secure Link (enlace seguro)) (página 22)

3 (alimentación)

- Activa el altavoz de subgraves activo (subwoofer) o lo ajusta en el modo de espera.

4 Cable de alimentación de CA

Acerca del modo de espera

El altavoz de subgraves activo (subwoofer) entra en modo de espera automáticamente y el indicador de alimentación se vuelve rojo cuando el panel de altavoces se encuentra en modo de espera o la transmisión inalámbrica está desactivada. El altavoz de subgraves activo (subwoofer) se enciende automáticamente cuando el panel de altavoces se enciende y la transmisión inalámbrica se activa.

Control remoto

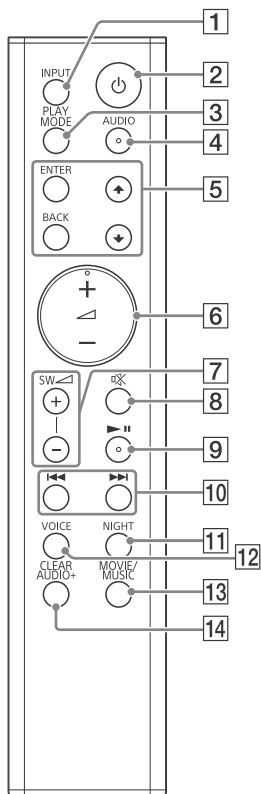

- 1 INPUT (página 13)**
- 2 (alimentación)**
Enciende el sistema o lo ajusta en el modo en espera.
- 3 PLAY MODE (página 14)**
También se utiliza para activar o desactivar la función de atenuación (página 17).

- 4 AUDIO* (página 16)**
También se utiliza para activar o desactivar la función Dolby DRC (página 16).
- 5 ENTER**
Introduce la selección.
▲/▼
Selecciona la carpeta o archivo en un dispositivo USB.
BACK
Regresa a la pantalla anterior. Detiene la reproducción USB. También se utiliza para encender o apagar los indicadores LED (página 31).
- 6 (volumen) +*/-**
Ajusta el volumen. El indicador de entrada actual destella una vez cada vez que ajuste el volumen. Los indicadores USB, TV y BT destellan tres veces cuando ajusta el volumen al máximo o mínimo.
- 7 SW (volumen del altavoz de subgraves activo (subwoofer)) +*/- (página 17)**
El indicador de entrada actual destella una vez cada vez que ajuste el volumen del altavoz de subgraves activo (subwoofer). Los indicadores USB, TV y BT destellan tres veces cuando ajusta el volumen del altavoz de subgraves activo (subwoofer) al máximo o mínimo.
- 8 (silenciado)**
Suspende el sonido temporalmente. Los indicadores USB, TV y BT parpadean continuamente cuando la función de silenciado está activada.
- 9 (reproducción/pausa)**
Hace una pausa o reanuda la reproducción.

10 **◀◀/▶▶ (anterior/siguiente/retroceso/avance rápido)**

Presione para seleccionar la pista o el archivo anterior/siguiente. Mantener presionado para buscar hacia atrás o hacia adelante.

11 **NIGHT (página 15)**

También se utiliza para activar o desactivar el modo de espera BLUETOOTH (página 19).

12 **VOICE (página 16)**

También se utiliza para activar o desactivar la función Control para HDMI (página 20).

13 **MOVIE/MUSIC (página 15)**

También se utiliza para activar o desactivar la función de espera automática (página 22).

14 **CLEAR AUDIO+ (página 15)**

También se utiliza para entrar al modo Secure Link (enlace seguro) (página 22).

* Los botones AUDIO, ◀ + y ▶▶ tienen un punto táctil. Utilícelo como guía durante la operación.

Instalación del sistema**Conexiones básicas y preparación**

Consulte las Guía de inicio (documento independiente).

Montaje del panel de altavoces en una pared

Puede montar el panel de altavoces en una pared.

Nota

- Prepare unos tornillos (no suministrados) que sean apropiados para el material y la resistencia de la pared. Puesto que las paredes de yeso son especialmente frágiles, enrosque los tornillos en dos vástagos de la viga de la pared. Instale el panel de altavoces horizontalmente, con unos tornillos colocados en vástagos en una sección plana y continua de la pared.
- Asegúrese de subcontratar la instalación a su distribuidor de Sony o a técnicos cualificados, y preste especial atención a la seguridad durante la instalación.
- Sony no se responsabiliza de accidentes o daños causados por una instalación inadecuada, una pared de poca resistencia, una instalación incorrecta de los tornillos, desastres naturales, etc.

- 1** Prepare los tornillos (no suministrados) que sean apropiados para los orificios de la parte posterior del panel de altavoces.

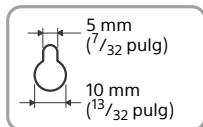
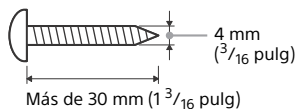

Orificio en la parte trasera del panel de altavoces

- 2** Fije la WALL MOUNT TEMPLATE (suministrada) en una pared.

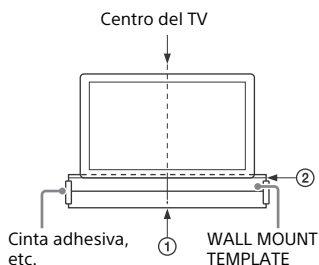

- 1** Alinee TV CENTER LINE (①) de la WALL MOUNT TEMPLATE con la línea central de su TV.
- 2** Alinee TV BOTTOM LINE (②) de la WALL MOUNT TEMPLATE con la parte inferior de su TV.
- 3** Fije la WALL MOUNT TEMPLATE en la pared utilizando una cinta adhesiva disponible comercialmente, etc.

- 3** Señale las posiciones de los tornillos sobre la SCREW LINE (③) de la WALL MOUNT TEMPLATE.

Mida la distancia descrita a continuación con una regla de precisión, luego señale utilizando un lápiz, etc.

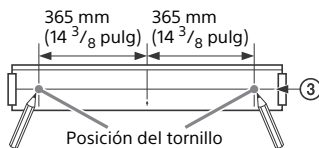

- 4** Fije los tornillos en la posición de las señales.

Los tornillos deben sobresalir entre 7,5 mm y 8,5 mm (aprox. $\frac{5}{16}$ pulg a $\frac{11}{32}$ pulg).

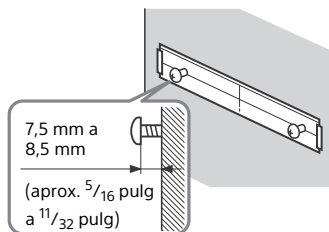

- 5** Retire la plantilla de montaje mural.

- 6** Cuelgue el panel de altavoces en los tornillos.

Alinee los orificios en el panel de altavoces con los tornillos, luego cuelgue el panel de altavoces sobre los dos tornillos.

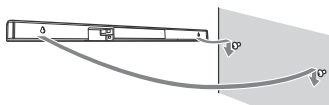

Nota

- Pula la superficie de la plantilla de montaje mural cuando la fije en una pared.
- Mantenga suficiente espacio debajo del panel de altavoces cuando lo cuelgue en una pared para un fácil acceso al puerto  (USB).

Cómo instalar el altavoz de subgraves activo (subwoofer) horizontalmente

Coloque el altavoz de subgraves activo (subwoofer) en el lado derecho con el logotipo de "SONY" en posición frontal.

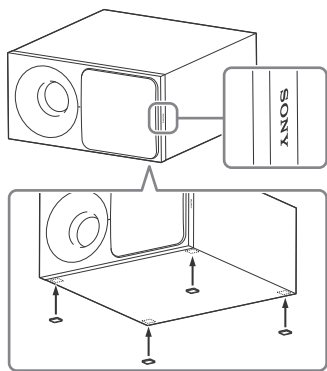

Fije las almohadillas para altavoces (suministradas).

Cómo escuchar el sonido

Cómo escuchar sonido de los dispositivos conectados

Presione repetidamente INPUT.

Cuando presione INPUT una vez, el actual indicador de entrada destella. Presione INPUT nuevamente para seleccionar el dispositivo que desea. El indicador del dispositivo seleccionado se ilumina. Cada vez que se presione INPUT, el dispositivo cambiará cíclicamente de la siguiente manera.

"TV" → "BT" → "USB"

"TV"

- TV que está conectada a la toma TV IN OPTICAL
- TV compatible con la función de canal de retorno de audio (ARC) que está conectada a la toma HDMI OUT TV (ARC)

"BT"

Dispositivo BLUETOOTH que soporta A2DP (página 17)

"USB"

Dispositivo USB que está conectado al puerto  (USB) (página 13)

Cómo escuchar música desde un dispositivo USB

Puede reproducir archivos de música almacenados en un dispositivo USB conectado.

Para tipos de archivos reproducibles, consulte "Tipos de archivos reproducibles" (página 30).

Nota

- Para visualizar la lista de contenido USB en la pantalla del TV, asegúrese de conectar el sistema al TV, utilizando un cable HDMI.
- Cambie la entrada del TV a la entrada a la que está conectada el panel de altavoces.

1 Conecte el dispositivo USB al puerto (USB).

Consulte el Manual de Instrucciones del dispositivo USB antes de hacer la conexión.

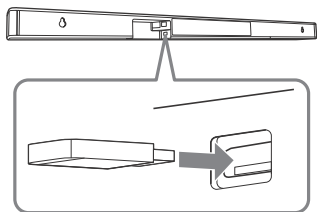

El indicador USB destella continuamente cuando está leyendo el dispositivo USB.



2 Presione INPUT repetidamente para seleccionar "USB".

La lista del contenido USB aparece en la pantalla del TV.

3 Presione / para seleccionar el contenido que desea, luego presione ENTER.



Se iniciará la reproducción del contenido seleccionado.

4 Presione PLAY MODE repetidamente para seleccionar el modo de reproducción que desee.



- Ninguno: Reproduce todas las pistas.
-  (Repite Una): Repite una pista.
-  (Repite Carpeta): Repite todas las pistas de una carpeta.
-  (Aleatorio): Repite todas las pistas de una carpeta en orden aleatorio.

-  (Repite Todas): Repite todas las pistas.
- El indicador USB destella tres veces cada vez que presiona PLAY MODE.

5 Ajuste el volumen.

- Presione  +/- para ajustar el volumen del panel de altavoces.
- Presione SW  + para ajustar el volumen del altavoz de subgraves activo (subwoofer).

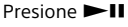
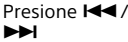
Otras operaciones

Para	Haga esto
Detener la reproducción o regresar a la pantalla anterior	Presione BACK
Hacer una pausa o reanudar la reproducción	Presione 
Selecciona la pista anterior o siguiente	Presione 
Realizar búsquedas hacia atrás o hacia adelante (retroceso/avance rápido)	Mantenga presionado 

Nota

- No quite el dispositivo USB cuando esté en funcionamiento. Para evitar corrupción de datos o daño del dispositivo USB, apague el sistema antes de quitar el dispositivo USB.
- El indicador USB destella dos veces continuamente si se conecta un dispositivo USB no soportado.

Información del dispositivo USB en la pantalla del TV

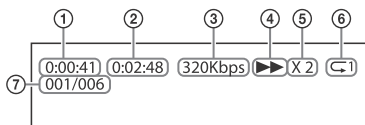

- ① Tiempo de reproducción
- ② Tiempo total de reproducción
- ③ Tasa de bits
- ④ Estado de reproducción
- ⑤ Rebobinar/velocidad de avance rápido
- ⑥ Estado de repetición de reproducción
- ⑦ Índice de archivos seleccionados/
Total de archivos de la carpeta

Nota

- Dependiendo de la fuente de reproducción, puede que alguna información no se muestre.
- Dependiendo del modo de reproducción, la información mostrada puede ser diferente.

Ajustes de sonido

Cómo disfrutar de los efectos de sonido

Puede disfrutar fácilmente de efectos de sonido preprogramados que están hechos a la medida para diferentes tipos de fuentes de sonido.

Selección del efecto de sonido

Presione repetidamente **MOVIE/MUSIC** o **CLEAR AUDIO+** durante la reproducción.

CLEAR AUDIO+

Puede disfrutar del sonido con el campo de sonido recomendado de Sony. El campo de sonido se optimiza automáticamente de acuerdo con el contenido de reproducción y la función.

Los indicadores **MOVIE** y **MUSIC** se iluminan durante dos segundos, luego se apagan.

MOVIE

Los efectos de sonido están optimizados para películas. Este modo replica la densidad y la rica gama de sonido.

El indicador **MOVIE** se ilumina.

MUSIC

Los efectos de sonido están optimizados para música.

El indicador **MUSIC** se ilumina.

Cómo utilizar la función de modo Noche (NIGHT)

Esta función resulta útil cuando se ven películas a una hora tardía por la noche. Podrá escuchar los diálogos de forma clara incluso con un nivel de volumen bajo.

Presione NIGHT.

Los indicadores MOVIE y MUSIC destellan dos veces.

Para desactivar esta función, presione NIGHT nuevamente.

El indicador MOVIE destella dos veces.

Nota

Esta función está ajustada para desactivarse automáticamente cuando apague el sistema.

Cómo utilizar la función Voz Clara (VOICE)

Esta función ayuda a que los diálogos sean más claros.

Presione VOICE.

Los indicadores MOVIE y MUSIC destellan dos veces.

Para desactivar esta función, presione VOICE nuevamente.

El indicador MOVIE destella dos veces.

Selección de sonido de transmisión multiplex (Mono Dual)

Puede disfrutar de sonido de transmisión multiplex cuando el sistema recibe una señal de transmisión multiplex Dolby Digital.

Presione repetidamente AUDIO.

El canal cambia cíclicamente de la manera siguiente:

Principal → Sub → Principal/Sub

Principal

Salida solo del canal principal.

Los indicadores MOVIE y MUSIC destellan dos veces.

Sub

Salida solo del canal sub.

El indicador MOVIE destella dos veces.

Principal/Sub

El sonido principal sale del altavoz izquierdo y el sonido sub sale del altavoz derecho.

El indicador MUSIC destella dos veces.

Ajuste del Dolby DRC (Control de rango dinámico)

Útil para disfrutar de películas con un volumen de sonido bajo. DRC hace referencia a las fuentes Dolby Digital.

Mantenga presionado AUDIO durante 5 segundos para activar o desactivar el Dolby DRC.

Activado

Comprime sonido de acuerdo con la información presente en el contenido.

Los indicadores USB y TV destellan dos veces.

Desactivado

El sonido no está comprimido.

El indicador USB destella dos veces.

Ajuste de la función de atenuación

Es posible que se produzca distorsión al escuchar un dispositivo conectado a la toma HDMI OUT TV (ARC) o TV IN OPTICAL. Puede evitar la distorsión atenuando el nivel de entrada en el sistema.

Mantenga presionado PLAY MODE durante 5 segundos para activar o desactivar la función de atenuación.

Activado

Atenúa el nivel de entrada. El nivel de salida disminuirá en este ajuste. Los indicadores USB y TV destellan dos veces.

Desactivado

Nivel de entrada normal. El indicador USB destella dos veces.

Consejo

Desactive esta función si la salida de sonido del sistema es baja.

Ajuste del volumen del altavoz de subgraves activo (subwoofer)

El altavoz de subgraves activo (subwoofer) está diseñado para la reproducción del sonido de graves o de baja frecuencia.

Presione SW \triangleleft +/- para ajustar el volumen del altavoz de subgraves activo (subwoofer).

El indicador de entrada actual destella una vez cada vez que ajuste el volumen del altavoz de subgraves activo (subwoofer).

Nota

Cuando la fuente de entrada no contiene mucho sonido de graves, como es el caso de los programas de televisión, puede que el sonido del altavoz de subgraves activo (subwoofer) sea difícil de escuchar.

Funciones BLUETOOTH

Cómo escuchar música desde un dispositivo BLUETOOTH

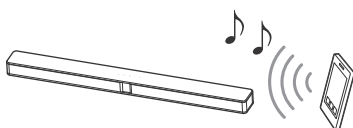

Cómo emparejar este sistema con un dispositivo BLUETOOTH

El emparejamiento es una operación en donde los dispositivos BLUETOOTH se registran uno con otro por adelantado. Una vez que se realiza esta operación, no es necesario volverla a realizar.

- 1 Coloque el dispositivo BLUETOOTH a menos de 1 metro (3,3 pies) del panel de altavoces.**
- 2 Presione Ⓚ (emparejamiento) en el panel de altavoces.**

El sistema entra en modo de emparejamiento. El indicador BLUETOOTH (azul) del panel de altavoces destella rápidamente.
- 3 Active la función BLUETOOTH del dispositivo BLUETOOTH, busque dispositivos y seleccione "HT-CT290/291".**

Si se requiere una clave de acceso, ingrese "0000".
Realice este paso en 5 minutos, ya que de lo contrario podría cancelarse el modo de emparejamiento.

4 Asegúrese de que el indicador BLUETOOTH del panel de altavoces se ilumina en azul.

La conexión se ha establecido.

Nota

- Es posible que la clave de acceso se llame "Código de acceso", "Código PIN", "Número PIN" o "Contraseña".
- Puede emparejar hasta 10 dispositivos BLUETOOTH. Si empareja un undécimo dispositivo BLUETOOTH, el dispositivo conectado menos recientemente será reemplazado por el nuevo.

Cómo escuchar música desde el dispositivo emparejado

1 Active la función BLUETOOTH del dispositivo BLUETOOTH emparejado.

2 Presione INPUT repetidamente para seleccionar "BT".

El sistema se reconecta automáticamente al último dispositivo BLUETOOTH con el que estuvo conectado.

Cuando se establece la conexión BLUETOOTH, el indicador BLUETOOTH del panel de altavoces se ilumina en azul.

3 Inicie la reproducción en el dispositivo BLUETOOTH.

4 Ajuste el volumen.

- Ajuste el volumen en el dispositivo BLUETOOTH.
- Presione \triangleleft +/- para ajustar el volumen del panel de altavoces.
- Presione SW \triangleleft + para ajustar el volumen del altavoz de subgraves activo (subwoofer).

Nota

- Una vez que el sistema y el dispositivo BLUETOOTH estén conectados, podrá controlar la reproducción presionando $\blacktriangleright \parallel$ y $\blacktriangleleft \blacktriangleright$.
- Puede conectarse al sistema desde un dispositivo BLUETOOTH emparejado incluso cuando el sistema se encuentra en modo de espera, siempre que haya configurado la función modo de espera de BLUETOOTH en activado (página 18).
- La reproducción de audio en este sistema se puede demorar a partir del dispositivo BLUETOOTH debido a las características de la tecnología inalámbrica BLUETOOTH.

Para desconectar el dispositivo BLUETOOTH

Lleve a cabo cualquiera de las siguientes acciones.

- Presione Ⓢ (emparejamiento) en el panel de altavoces otra vez.
- Inhabilite la función BLUETOOTH en el dispositivo BLUETOOTH.
- Apague el sistema o el dispositivo BLUETOOTH.

Ajuste del modo de espera BLUETOOTH

Cuando el sistema tenga información de emparejamiento, puede encender el sistema y escuchar música desde un dispositivo BLUETOOTH incluso cuando el sistema se haya configurado en modo de espera ajustando el modo de espera BLUETOOTH en activado.

Mantenga presionado NIGHT durante 5 segundos para activar o desactivar el modo de espera BLUETOOTH.

Activado

Los indicadores USB y TV destellan dos veces.

Desactivado

El indicador USB destella dos veces.

Nota

Durante el modo de espera BLUETOOTH el consumo de energía en espera aumenta.

Otras funciones

Cómo utilizar la función Control para HDMI

Conexión de un dispositivo, como un TV o Reproductor de discos Blu-ray compatible con la función Control para HDMI* por cable HDMI (Cable HDMI de alta velocidad con Ethernet, no suministrado) le permite operar fácilmente el dispositivo mediante un control remoto de TV.

Las siguientes funciones se pueden usar con la función de Control para HDMI.

- Función de apagado del sistema
- Función de control de audio del sistema
- Canal de Retorno de Audio
- Función de reproducción con un solo toque

* El Control para HDMI es un estándar utilizado por CEC (Siglas en inglés de Control de Dispositivos Electrónicos de Consumo) para permitir que los dispositivos HDMI (Siglas en inglés de Interfaz Multimedia de Alta Definición) se puedan controlar entre sí.

Nota

Puede que estas funciones puedan operar con dispositivos que no estén fabricados por Sony, pero es algo que no se garantiza.

Cómo prepararse para usar con la función de Control para HDMI

Mantenga presionado VOICE durante 5 segundos para activar o desactivar la función Control para HDMI.

Activado

Los indicadores USB y TV destellan dos veces.

Desactivado

El indicador USB destella dos veces.

Habilita la función Control para HDMI de los ajustes del TV y el otro dispositivo conectado al sistema.

Consejo

Si habilita con la función de Control para HDMI ("BRAVIA" sync) cuando use un TV fabricado por Sony, con la función de Control para HDMI del sistema también se activa automáticamente.

Función de apagado del sistema

Cuando se apaga el TV, el sistema se apagará automáticamente.

Función de control de audio del sistema

Si enciende el sistema mientras está viendo la televisión, el sonido de la televisión se escuchará desde los altavoces del sistema. El volumen del sistema se puede ajustar mediante el control remoto del TV.

Si el sonido del TV salía de los altavoces del sistema la última vez que vio televisión, el sistema se activará automáticamente cuando se encienda el TV.

Las operaciones también se pueden realizar mediante el menú del TV. Para más detalles, consulte el Manual de Instrucciones de su TV.

Nota

- El sonido solo se emite del TV si se selecciona otra entrada diferente a "TV" cuando se utiliza la función Imagen Doble en el TV. Cuando se desactiva la función Imagen Doble, el sonido se emite desde el sistema.
- Dependiendo de la configuración del TV, la función Control de audio del sistema puede no estar disponible. Para más detalles, consulte el Manual de Instrucciones de su TV.

Canal de Retorno de Audio

Si el sistema está conectado a la toma HDMI IN de un TV compatible con Canal de Retorno de Audio, podrá escuchar el sonido del TV desde los altavoces del sistema sin necesidad de conectar un cable óptico digital.

Nota

Si el TV no es compatible con Canal de Retorno de Audio, es necesario conectar un cable óptico digital (Consulte la Guía de inicio suministrada).

Función de reproducción con un solo toque

Al reproducir el contenido en un dispositivo (Reproductor de discos Blu-ray, "PlayStation®4", etc.) conectado al TV, el sistema y el TV se encienden automáticamente, la entrada del sistema se activa en la entrada para el TV, y el sonido se emite desde los altavoces del sistema.

Nota

- Si el sonido del TV se emitió desde los altavoces del TV la anterior vez que vio la televisión, el sistema no se enciende y el sonido y la imagen se emiten desde el TV, incluso si se reproduce el contenido del dispositivo.
- Dependiendo del TV, puede que la parte inicial del contenido que se está reproduciendo no se reproduzca correctamente.

Cómo utilizar la función "BRAVIA" Sync

Además de la función Control para HDMI, también puede utilizar la siguiente función en los dispositivos compatibles con la función Sync de "BRAVIA".

- Función de selección de escena

Nota

Esta función es un propiedad de Sony. Esta función no funcionará con productos que no sean los fabricados por Sony.

Función de selección de escena

El campo de sonido del sistema se activa automáticamente según los ajustes de la función de selección de escena del TV o la función del modo de sonido del TV. Para más detalles, consulte el Manual de Instrucciones de su TV.

Ajuste el campo de sonido en "CLEAR AUDIO+" (página 15).

Notas acerca de las conexiones HDMI

- Utilizar un cable HDMI de alta velocidad. Si utiliza un cable HDMI estándar, es posible que el contenido de 1080p no se visualice correctamente.
- Utilice un cable autorizado HDMI.
- Utilice un cable HDMI de alta velocidad de Sony con el logotipo del tipo de cable.
- No recomendamos el uso de un cable de conversión HDMI-DVI.
- Compruebe la configuración del equipo conectado si una imagen es deficiente o el sonido no sale del equipo conectado a través del cable HDMI.
- Las señales de audio (frecuencia de muestreo, longitud de bits, etc.) transmitidas desde una toma HDMI podrían resultar suprimidas por el dispositivo conectado.
- El sonido se podría interrumpir al cambiar la frecuencia de muestreo o el número de canales de las señales de salida de audio del equipo de reproducción.
- Si el equipo conectado no es compatible con la tecnología de protección de derechos de autor (HDCP), la imagen y/o el sonido procedente de toma HDMI OUT de este sistema puede resultar distorsionado o no se emita. En este caso, compruebe las especificaciones del equipo conectado.

Modo de espera automático

El sistema entra automáticamente en modo de espera cuando no se opere el sistema durante alrededor de 20 minutos y el sistema no esté recibiendo una señal de entrada.

Mantenga presionado MOVIE/MUSIC durante 5 segundos para activar o desactivar la función de espera automática.

Activado

Los indicadores USB y TV destellan dos veces.

Desactivado

El indicador USB destella dos veces.

Cuando el sistema entra en modo de espera automático, todos los indicadores LED, excepto el indicador BLUETOOTH (azul), destellan lentamente.

Cómo activar la transmisión inalámbrica entre unidades específicas (Enlace Seguro)

Puede especificar la conexión inalámbrica para vincular el panel de altavoces con el altavoz de subgraves activo (subwoofer) utilizando la función Secure Link (enlace seguro). Esta función puede ayudar a evitar interferencia si utiliza diversos productos inalámbricos.

1 Presione LINK en la parte posterior del altavoz de subgraves activo (subwoofer).

El indicador de alimentación del altavoz de subgraves activo (subwoofer) parpadea en naranja.

2 Mantenga presionado CLEAR AUDIO+ durante 5 segundos.

Los indicadores USB y TV destellan dos veces, luego los indicadores MOVIE y MUSIC destellan alternadamente.

Cuando el panel de altavoces está vinculado al altavoz de subgraves activo (subwoofer), los indicadores dejan de destellar y el indicador de alimentación del altavoz de subgraves activo (subwoofer) se ilumina en naranja.

Si esto falla, el indicador se ilumina durante cinco segundos. Vuelva a intentar la operación anterior.

Para desactivar esta función, mantenga presionado CLEAR AUDIO+ durante 5 segundos.

El indicador USB destella dos veces.

Precauciones

Sobre seguridad

- En caso de que algún objeto sólido o líquido caiga dentro del sistema, desenchúfelo y haga que sea revisado por personal certificado antes de volverlo a poner en funcionamiento.
- No toque el cable de alimentación de CA con las manos húmedas. Si lo hace puede ocasionar una descarga eléctrica.
- No se suba al panel de altavoces ni al altavoz de subgraves activo (subwoofer), ya que podría caerse y sufrir lesiones, o podría dañar el sistema.

En fuentes eléctricas

- Antes de operar el sistema, compruebe que el voltaje de operación es idéntico al voltaje de la red eléctrica local. El voltaje de operación aparece indicado en la placa de identificación situada en la parte trasera del panel de altavoces y del altavoz de subgraves activo (subwoofer).
- Si no pretende utilizar el sistema durante mucho tiempo, asegúrese de desconectar el sistema del tomacorriente de pared. Para desconectar el cable de alimentación de CA, agarre el enchufe; nunca jale del cable.
- Una clavija del enchufe es más ancha que la otra por motivos de seguridad y encajará en el tomacorriente de pared de una sola manera. Si no puede insertar el enchufe completamente en la toma, póngase en contacto con su distribuidor.
- El cable de alimentación de CA debe ser sustituido solamente por un técnico cualificado.

Acerca de la acumulación de calor

Aunque el sistema se calienta durante la operación, esto no es una falla.

Si utiliza continuamente este sistema a un volumen alto, la temperatura del sistema en la parte posterior e inferior se eleva considerablemente. Para evitar quemarse, no toque el sistema.

Sobre el sitio

- Es necesario dejar suficiente espacio alrededor del sistema para que el calor se libere. Cuando coloque el altavoz de subgraves activo (subwoofer) en un estante, deje más de 5 cm (2 pulg) de espacio encima del altavoz de subgraves activo (subwoofer), y más de 5 cm (2 pulg) de espacio a los lados del altavoz de subgraves activo (subwoofer). El estante debe estar abierto por detrás del altavoz de subgraves activo (subwoofer). Si coloca el altavoz de subgraves activo (subwoofer) con su parte posterior contra la pared, deje más de 10 cm (4 pulg) de espacio entre el altavoz de subgraves activo (subwoofer) y la pared.
- Deje la parte frontal del sistema abierta.
- Coloque el sistema en un lugar con ventilación adecuada para evitar la acumulación de calor y prolongar la vida útil del sistema.
- No coloque el sistema en ubicaciones sujetas a vibración (por ejemplo, un estante inestable, etc.).
- No coloque el altavoz de subgraves activo (subwoofer) en un estante que pueda interferir con la función inalámbrica (por ejemplo, un estante de metal, etc.).
- No coloque el sistema cerca de fuentes de calor o en un lugar expuesto a la luz solar directa, polvo excesivo o golpes mecánicos.
- No coloque nada en la parte trasera del panel de altavoces y del altavoz de subgraves activo (subwoofer) que pueda bloquear los orificios de ventilación y provocar un mal funcionamiento.

- Si el sistema se utiliza con un TV, VCR, o pletina pueden generarse ruidos y la calidad de la imagen podría reducirse. En este caso, aleje el sistema del TV, el VCR o la pletina.
- Tenga cuidado al colocar el sistema sobre una superficie que cuente con un tratamiento especial (con cera, aceite, pulimento, etc.), puesto que la superficie podría sufrir decoloración o manchas.
- Evite cualquier posible accidente con las esquinas del panel de altavoces y del altavoz de subgraves activo (subwoofer).

Sobre el manejo del altavoz de subgraves activo (subwoofer)

No coloque su mano dentro de la abertura del altavoz de subgraves activo (subwoofer) cuando lo levante. El controlador del altavoz podría estar dañado. Cuando lo levante, sostenga la parte inferior del altavoz de subgraves activo (subwoofer).

Sobre la operación

Antes de conectar otro dispositivo, asegúrese de apagar y desenchufar el sistema.

Si detecta irregularidades en el color de una pantalla de televisión cercana

Pueden aparecer irregularidades en el color en determinados tipos de televisión.

- Si se detectan irregularidades en el color...
Apague el TV y vuelva a encenderlo de nuevo después de 15 a 30 minutos.
- Si la irregularidad se detecta de nuevo...
Aleje el sistema del TV.

Sobre la limpieza

Limpie el sistema con un paño suave y seco. No utilice ningún tipo de esponja abrasiva, polvo para tallar ni solvente como alcohol o bencina.

Si tiene alguna pregunta o problema relacionado con su sistema, consulte al servicio técnico autorizado de Sony más cercano.

Localización y corrección de fallas

Si experimenta cualquiera de las siguientes dificultades al utilizar el sistema, utilice esta guía de localización y corrección de fallas para ayudar a remediar el problema antes de solicitar reparaciones. Si el persiste alguno de los problemas, consulte a su distribuidor Sony más cercano. Cuando solicite una reparación, asegúrese de traer su panel de altavoces y el altavoz de subgraves activo (subwoofer), incluso si al parecer solo uno de ellos tiene un problema.

Generalidades

El sistema no enciende.

- Compruebe que el cable de alimentación de CA esté conectado firmemente.

El sistema no funciona normalmente.

- Desconecte el cable de alimentación de CA del tomacorriente de pared, luego vuelva a reconectar después de varios minutos.

El sistema se apaga automáticamente.

- La función de espera automática está funcionando (página 22).

El sistema no se enciende incluso cuando el TV está encendido.

- Active la función Control para HDMI (página 20). El TV debe ser compatible con la función Control para HDMI (página 19). Para más detalles, consulte el Manual de Instrucciones de su TV.
- Compruebe los ajustes de los altavoces del TV. La alimentación del sistema se sincroniza con los ajustes de los altavoces del TV. Para más detalles, consulte el Manual de Instrucciones de su TV.
- Si el sonido se emitió desde los altavoces del TV la vez anterior, el sistema no se activará ni con el TV encendido. Encienda el sistema y cambie la entrada del sistema a "TV" (página 13).

El sistema se apaga cuando el TV se apaga.

- El sistema se apaga automáticamente cuando se apaga el TV si la entrada del sistema está en "TV".

El sistema no se apaga incluso cuando el TV está apagado.

- El sistema no se apaga automáticamente cuando se apaga el TV si la entrada del sistema está en "USB" o "BT".

Sonido

No se escucha ningún sonido del TV desde el sistema.



- Compruebe el tipo y la conexión del cable HDMI o cable óptico digital conectado en el sistema y en el TV (consulte la Guía de inicio suministrada).

- Si su TV es compatible con Canal de Retorno de Audio, asegúrese de que el sistema esté conectado a una toma HDMI (ARC) del TV (consulte la Guía de inicio suministrada). Si sigue sin emitir sonido o se interrumpe, conecte el cable óptico digital que se incluye.
- Si el TV no es compatible con Canal de Retorno de Audio, el sonido del TV no se emitirá desde el sistema incluso si el sistema está conectado a la toma de entrada HDMI del TV. Para que el sistema emita el sonido del TV, conecte el cable óptico digital que se incluye (consulte la Guía de inicio suministrada).
- Cambie la entrada del sistema a "TV" (página 13).
- Aumente el volumen en el sistema o cancele el enmudecimiento.
- En función del orden en el que se conecta el TV y el sistema, el sistema podría estar enmudecido. Los indicadores USB, TV y BT destellan continuamente en esta condición. Si esto sucede, apague el TV y luego el sistema.
- Ajuste la configuración de los altavoces del TV (BRAVIA) en Sistema de audio. Consulte el Manual de Instrucciones de funcionamiento de su TV para hallar información sobre cómo configurar el TV.
- Dependiendo del TV y de las fuentes de reproducción, es posible que el sonido no se emita desde el sistema. Ajuste la configuración del formato de audio del TV a "PCM". Para más detalles, consulte el Manual de Instrucciones de su TV.

El sonido se escucha tanto desde el sistema como desde el TV.

- Cómo enmudecer el sonido del sistema o del TV.

No se escucha ningún sonido o un sonido con un nivel muy bajo del dispositivo conectado al sistema.

- Presione  + para aumentar el nivel de volumen (página 10).
- Presione  o  + para cancelar la función de silenciado (página 10).
- Asegúrese de que se ha seleccionado la fuente de entrada correcta. Debería probar otras fuentes de entrada presionando repetidamente INPUT (página 13).
- Ajuste la función de atenuación en desactivado (página 16).
- Compruebe que todos los cables del sistema y del dispositivo conectados están correctamente insertados.

El altavoz de subgraves activo (subwoofer) no produce ningún sonido o un sonido muy bajo.

- Presione SW  + para aumentar el volumen del altavoz de subgraves activo (subwoofer) (página 10).
- Compruebe que el indicador de alimentación del altavoz de subgraves activo (subwoofer) se ilumina en verde. Si no es así, consulte "No se escucha ningún sonido del altavoz de subgraves activo (subwoofer)." en "Sonido inalámbrico del altavoz de subgraves activo (subwoofer)" (página 27).
- El altavoz de subgraves activo (subwoofer) sirve para reproducir los sonidos graves. Si las fuentes de entrada contienen muy pocos graves (por ejemplo, una emisión de TV), puede que el sonido del altavoz de subgraves activo (subwoofer) sea difícil de escuchar.
- Cuando reproduzca contenido compatible con la tecnología de protección de derechos de autor (HDCP), no se escucha desde el altavoz de subgraves activo (subwoofer).

No se puede obtener el efecto envolvente.

- Dependiendo de la señal de entrada y del ajuste del campo de sonido, puede que el procesamiento del sonido envolvente no funcione con eficacia. El efecto de sonido envolvente puede que sea difícil de detectar, todo dependerá del programa o disco.
- Para reproducir el audio multicanal, compruebe el ajuste de salida de audio digital en el dispositivo conectado al sistema. Para obtener más información, consulte el Manual de Instrucciones que se incluye con el dispositivo conectado.

Dispositivo USB

El dispositivo USB no es reconocido.

- Intente lo siguiente:
 - ① Apagar el sistema.
 - ② Extraiga y vuelva a conectar el dispositivo USB.
 - ③ Encienda el sistema.
- Compruebe que el dispositivo USB esté conectado firmemente al puerto  (USB).
- Verifique si el dispositivo USB o un cable está dañado.
- Verifique si el dispositivo USB está encendido.
- Si el dispositivo USB se conecta a través de un concentrador USB, desconéctelo y vuelva a conectarlo directamente en el panel de altavoces.

Dispositivo BLUETOOTH

No se puede completar la conexión BLUETOOTH.

- Compruebe que el indicador BLUETOOTH del panel de altavoces se ilumina en azul (página 7).
- Compruebe que el dispositivo BLUETOOTH que se va a conectar está encendido y que la función BLUETOOTH está habilitada.
- Acerque el dispositivo BLUETOOTH al panel de altavoces.
- Empareje nuevamente este sistema con el dispositivo BLUETOOTH. Puede que primero necesite cancelar el emparejamiento con este sistema utilizando su dispositivo BLUETOOTH.

No se puede hacer el emparejamiento.

- Acerque el dispositivo BLUETOOTH al panel de altavoces.
- Compruebe que este sistema no está recibiendo la interferencia de un dispositivo inalámbrico LAN, otros dispositivos inalámbricos 2,4 GHz o un horno microondas. Si está cerca de un dispositivo que genera radiación electromagnética, aleje el dispositivo de este sistema.
- El emparejamiento no es posible si otros dispositivos BLUETOOTH están presentes cerca del panel de altavoces. En este caso, apague los otros dispositivos BLUETOOTH.

El dispositivo BLUETOOTH conectado no produce ningún sonido.



- Compruebe que el indicador BLUETOOTH del panel de altavoces se ilumina en azul (página 7).
- Acerque el dispositivo BLUETOOTH al panel de altavoces.

- Si un dispositivo que genera radiación electromagnética, tal como un dispositivo de LAN inalámbrico, otros dispositivos BLUETOOTH o un horno de microondas está cerca, aleje el dispositivo de este sistema.
- Retire cualquier obstáculo entre este sistema y el dispositivo BLUETOOTH o alejar este sistema del obstáculo.
- Cambie de posición el dispositivo BLUETOOTH conectado.
- Cambie la frecuencia de la red LAN inalámbrica de cualquier router Wi-Fi o PC al rango de 5 GHz.
- Aumente el volumen del dispositivo BLUETOOTH conectado.

Sonido inalámbrico del altavoz de subgraves activo (subwoofer)

No se escucha ningún sonido del altavoz de subgraves activo (subwoofer).

- El indicador de alimentación del altavoz de subgraves activo (subwoofer) no está iluminado.
 - Compruebe que el cable de alimentación de CA del altavoz de subgraves activo (subwoofer) esté conectado firmemente.
 - Presione  en el altavoz de subgraves activo (subwoofer) para encenderlo.
- El indicador de alimentación del altavoz de subgraves activo (subwoofer) parpadea lentamente con un color verde o se ilumina con un color rojo.
 - Desplace el altavoz de subgraves activo (subwoofer) a una ubicación cercana al panel de altavoces de modo que el indicador de alimentación del altavoz de subgraves activo (subwoofer) se ilumine en verde.

- Siga los pasos indicados en "Cómo activar la transmisión inalámbrica entre unidades específicas (Enlace Seguro)" (página 22).
- Si el indicador de alimentación del altavoz de subgraves activo (subwoofer) parpadea con un color rojo, presione  en el altavoz de subgraves activo (subwoofer) para apagar y compruebe si la apertura de ventilación del altavoz de subgraves activo (subwoofer) está bloqueada o no.
- El altavoz de subgraves activo (subwoofer) está diseñado para la reproducción de sonidos graves. Cuando la fuente de entrada no contiene un nivel alto de sonidos graves, como es el caso de la mayoría de los programas de TV, puede que los sonidos graves no se escuchen.
- Presione SW  + para aumentar el volumen del altavoz de subgraves activo (subwoofer) (página 17).

El sonido salta o tiene ruido.

- Si esta presente un dispositivo cercano que genera ondas electromagnéticas, como una red LAN inalámbrica o un horno microondas en uso, aleje el sistema de dicho dispositivo.
- Si hay un obstáculo entre el panel de altavoces y el altavoz de subgraves activo (subwoofer), desplácelo o retírelo.
- Coloque el panel de altavoces y el altavoz de subgraves activo (subwoofer) lo más cerca posible entre sí.
- Cambie la frecuencia de la red LAN inalámbrica de cualquier router Wi-Fi o PC al rango de 5 GHz.
- Cambie la conexión de red del TV o del Reproductor de discos Blu-ray de inalámbrica a cable.

Control remoto

El control remoto no funciona.

- Apunte el control remoto hacia el sensor de control remoto del panel de altavoces (página 7).
- Retire cualquier obstáculo que se encuentre en la trayectoria entre el control remoto y el panel de altavoces.
- Cambie las dos pilas del control remoto con otras nuevas en caso de que estén agotadas.
- Compruebe que está presionando el botón correcto en el control remoto.

El control remoto del TV no funciona.

- Instale el panel de altavoces de manera que no obstruya el sensor del control remoto del TV.

Otros

La función Control para HDMI no funciona correctamente.

- Compruebe la conexión con el sistema (consulte la Guía de inicio suministrada).
- Habilita la función Control para HDMI en el TV. Para más detalles, consulte el Manual de Instrucciones de su TV.
- Espere un momento y vuelva a intentarlo. Si desconecta el sistema, tardará un tiempo antes de poder realizar operaciones. Espere 15 segundos o más, y vuelva a intentarlo.
- Compruebe que los dispositivos conectados al sistema permitan la función de Control para HDMI.

- Habilita la función Control para HDMI de los dispositivos conectados al sistema. Para más detalles, consulte el Manual de Instrucciones de funcionamiento de su dispositivo.
- El tipo y número de dispositivos que se pueden controlar por la función de Control para HDMI está restringido por el HDMI CEC estándar tal como se describe a continuación:
 - Dispositivos de grabación (Grabadora de discos Blu-ray, grabadora de DVD, etc.): hasta 3 dispositivos
 - Dispositivos de reproducción (Reproductor de discos Blu-ray, Reproductor de DVD, etc.): hasta 3 dispositivos
 - Dispositivos relacionados con el sintonizador: hasta 4 dispositivos
 - Sistema de audio (receptor/auricular): hasta 1 dispositivo (utilizado por este sistema)

Si todos los indicadores de entrada e indicadores de efecto de sonido destellan rápidamente (modo PROTECT).

- Presione  para apagar el sistema. Después de que se apague la pantalla, desconecte el cable de alimentación de CA, entonces compruebe que nada bloquee los orificios de ventilación del panel de altavoces.

Ninguno de los indicadores de entrada ni los indicadores de efecto de sonido se iluminan.

- Los indicadores están apagados. Mantenga presionado BACK durante 5 segundos para encender los indicadores.

Los sensores del TV no funcionan correctamente.

- El panel de altavoces puede bloquear algunos sensores (como el sensor de brillo), el receptor del control remoto del TV, o el “emisor de gafas 3D (transmisión por infrarrojos)” de un TV 3D que soporte el sistema de cristal 3D de infrarrojos o la comunicación inalámbrica. Aleje el panel de altavoces del TV a una distancia que permita que dichos componentes funcionen correctamente. Para las ubicaciones de los sensores y del receptor de control remoto, consulte el Manual de Instrucciones suministrado con el TV.

 **no funciona.**

- El sistema podría estar en modo demo. Para cancelar el modo demo, realice una “Reiniciar” (página 29).

Reiniciar

Si el sistema sigue sin funcionar correctamente, restablecer el sistema de la siguiente manera.

Asegúrese de utilizar las teclas táctiles del panel de altavoces para realizar esta operación.

1 Mantenga presionado – (bajar volumen) y  simultáneamente durante 5 segundos.

Todos los indicadores LED destellan tres veces, luego se apagan.

Los ajustes de los campos de menú y de sonido, etc. vuelven a su estado inicial.

2 Desconecte el cable de alimentación de CA.

3 Conecte el cable de alimentación de CA, a continuación, presione  para encender el sistema.

4 Conecte el sistema al altavoz de subgraves activo (subwoofer) (página 22).

Tipos de archivos reproducibles

Códec	Extensión
MP3 (MPEG-1 Audio Layer III)	.mp3
WMA9 estándar	.wma
LPCM	.wav

Nota

- Es posible que algunos archivos no se reproduzcan dependiendo del tipo de formato de archivo, codificación del archivo, o condición de grabación.
- Es posible que algunos archivos editados en una computadora personal no se puedan reproducir.
- El sistema no reproduce archivos codificados tal como DRM y Lossless.
- El sistema puede reconocer los siguientes archivos o carpetas en dispositivos USB:
 - Rutas de carpeta de hasta 128 caracteres de largo
 - 200 carpetas (incluyendo la carpeta raíz)
 - hasta 200 archivos/carpetas en una sola capa
- Es posible que algunos dispositivos USB no funcionen con este sistema.
- El sistema puede reconocer dispositivos de almacenamiento masivo (MSC).

Formatos de audio soportados

Este sistema soporta los siguientes formatos de audio.

- Dolby Digital
- LPCM 2ch

Indicadores LED

Puede apagar o encender los indicadores LED manteniendo presionado BACK durante 5 segundos.

Cuando activa esta función, los indicadores LED se iluminan o destellan dependiendo de la función seleccionada o el estado del sistema.

Si apaga los indicadores LED, solo el indicador BLUETOOTH (azul) se ilumina en función "BT".

Función/ Estado	Indicación
Entrada (página 13) <ul style="list-style-type: none">• TV• BT• USB	El indicador TV se ilumina Los indicadores BT y BLUETOOTH (azul) se iluminan El indicador USB se ilumina
Entrada USB (página 13) <ul style="list-style-type: none">• Leyendo• Dispositivo USB no soportado	El indicador USB destella continuamente El indicador USB destella dos veces continuamente
Efecto de sonido (página 15) <ul style="list-style-type: none">• MOVIE• MUSIC	El indicador MOVIE se ilumina El indicador MUSIC se ilumina
CLEAR AUDIO+ (página 15)	Los indicadores MOVIE y MUSIC se iluminan durante 2 segundos, luego se apagan
Volumen máximo/mínimo, volumen del altavoz de subgraves activo (subwoofer) máximo/mínimo (página 17)	Los indicadores USB, TV y BT destellan tres veces
Subir/bajar volumen, Subir/bajar volumen del altavoz de subgraves activo (subwoofer)	El indicador de entrada actual destella una vez
Silenciado	Los indicadores USB, TV y BT destellan continuamente
Mono Dual (página 16) <ul style="list-style-type: none">• Principal• Sub• Principal/Sub	Los indicadores MOVIE y MUSIC destella dos veces El indicador MOVIE destella dos veces El indicador MUSIC destella dos veces
Dolby DRC (página 16), Atenuación (página 16) <ul style="list-style-type: none">• Activado• Desactivado	Los indicadores USB y TV destella dos veces El indicador USB destella dos veces
Modo Noche (página 15), Voz Clara (página 16) <ul style="list-style-type: none">• Activado• Desactivado	Los indicadores MOVIE y MUSIC destellan dos veces El indicador MOVIE destella dos veces
PLAY MODE (página 14)	El indicador USB destella tres veces

Función/ Estado	Indicación
Control para HDMI (página 20), BLUETOOTH en espera (página 18), Modo de espera automático (página 22)	
<ul style="list-style-type: none"> • Activado • Desactivado 	<p>Los indicadores USB y TV destellan dos veces</p> <p>El indicador USB destella dos veces</p>
Secure Link (enlace seguro) (página 22)	
<ul style="list-style-type: none"> • Activado • Desactivado 	<p>Los indicadores USB y TV destellan dos veces, los indicadores MOVIE y MUSIC destellan alternadamente hasta que se establezca la conexión</p> <p>El indicador USB destella dos veces</p>
PROTECT (página 29)	Todos los indicadores LED, excepto el indicador BLUETOOTH (azul), destellan rápidamente
Entrada en modo de espera automático (página 22)	Todos los indicadores LED, excepto el indicador BLUETOOTH (azul), destellan lentamente
Reiniciar (página 29)	Todos los indicadores LED destellan tres veces, luego se apagan

Especificaciones

Panel de altavoces (SA-CT290/SA-CT291)

Sección del amplificador

Modelos de EE.UU.:

POTENCIA DE SALIDA Y DISTORSIÓN ARMÓNICA TOTAL:
(FTC)

Delantero IZQ + Delantero DER:
Con cargas de 4 ohms, ambos canales impulsados, de 200 Hz – 20.000 Hz; potencia nominal de 15 watts RMS mínimo por canal, no más del 1% de distorsión armónica total de 250 miliwatts para la salida nominal.

POTENCIA DE SALIDA (referencia)

Delantero IZQ/Delantero DER: 100 W (por canal a 4 ohms, 1 kHz)

Modelos de Canadá:

POTENCIA DE SALIDA (nominal)

Delantero IZQ + Delantero DER:
30 W + 30 W (a 4 ohms, 1 kHz, 1% THD)

POTENCIA DE SALIDA (referencia)

Delantero IZQ/Delantero DER: 100 W (por canal a 4 ohms, 1 kHz)

Entradas

USB
TV IN OPTICAL

Salida

HDMI OUT TV (ARC)

Sección HDMI

Conector

Tipo A (19 terminales)

Sección USB

Puerto  (USB)

Tipo A

Sección BLUETOOTH

Sistema de comunicación

Especificación BLUETOOTH versión 4.2

Salida

Especificación BLUETOOTH potencia clase 1

Rango máximo de comunicación

Campo visual de aproximadamente 25 m (82 pies)¹⁾

Banda de frecuencia

Banda de 2,4 GHz (2,4000 GHz – 2,4835 GHz)

Método de modulación

FHSS (espectro ensanchado por salto de frecuencia)

Perfiles BLUETOOTH compatibles²⁾

A2DP 1.2 (perfil de distribución de audio avanzado)

AVRCP 1.6 (perfil de control remoto de audio y vídeo)

Códecs soportados³⁾

SBC⁴⁾

Rango de transmisión (A2DP)

20 Hz – 20.000 Hz (Frecuencia de muestreo 32 kHz, 44,1 kHz, 48 kHz)

¹⁾ El rango real variará dependiendo de los factores como obstáculos entre los dispositivos, campos magnéticos alrededor de un horno de microondas, electricidad estática, teléfonos inalámbricos, sensibilidad de recepción, desempeño de la antena, sistema operativo, aplicación de software, etc.

²⁾ Los perfiles estándares de BLUETOOTH indican el propósito de la comunicación BLUETOOTH entre dispositivos.

³⁾ Códec: Compresión de señal de audio y formato de conversión

⁴⁾ Códec en subbandas

Sección de altavoces Delantero IZQ/ Delantero DER

Sistema de altavoces

Sistema de altavoz de rango completo, Suspensión acústica

Altavoz

40 mm (1 5/8 pulg) × 100 mm (4 pulg) de tipo cono × 2

Generalidades

Requisitos de energía

120 V de CA, 60 Hz

Consumo de energía

Encendido: 40 W

En espera: 0,5 W o menos (modo de ahorro de energía)

(Cuando la función de Control para HDMI y el modo de espera BLUETOOTH están ajustados en desactivado)

En espera: 2,8 W o menos⁵⁾

(Cuando la función de Control para HDMI y el modo de espera BLUETOOTH están ajustados en activado)

Dimensiones (ancho/alto/profundo) (aprox.)

900 mm × 52 mm × 86 mm
(35 1/2 pulg × 2 1/8 pulg × 3 1/2 pulg)

Peso (aprox.)

2,3 kg (5 lb 2 oz)

⁵⁾ El sistema pasará automáticamente al modo de ahorro de energía cuando no haya conexión HDMI ni historial de emparejamiento BLUETOOTH.

Altavoz de subgraves activo (subwoofer) (SA-WCT290/SA-WCT291)

POTENCIA DE SALIDA (referencia)

100 W (por canal a 4 ohms, 100 Hz)

Sistema de altavoces

Sistema de altavoz de subgraves activo (subwoofer), Bass reflex

Altavoz

130 mm (5 1/8 pulg) de tipo cono

Requisitos de energía

120 V de CA, 60 Hz

Consumo de energía

Encendido: 15 W

En espera: 0,5 W o menos

Dimensiones (ancho/alto/profundo) (aprox.)

170 mm × 342 mm × 362 mm
(6 3/4 pulg × 13 1/2 pulg × 14 3/8 pulg)
(montaje vertical)

342 mm × 172 mm × 362 mm
(13 1/2 pulg × 6 7/8 pulg × 14 3/8 pulg)
(montaje horizontal)

Peso (aprox.)

6,3 kg (13 lb 15 oz)

Sección de transmisor/receptor inalámbrico

Banda de frecuencia

2,4 GHz (2,4000 GHz – 2,4835 GHz)

Método de modulación

FHSS (espectro ensanchado por salto de frecuencia)

El diseño y las especificaciones están sujetas a cambios sin previo aviso.

Sobre la comunicación BLUETOOTH

Versión y perfiles de BLUETOOTH soportados

El perfil se refiere a un conjunto de estándares para diferentes funciones de productos BLUETOOTH. Consulte la "Sección BLUETOOTH" en "Especificaciones" (página 33) para conocer las versiones y perfiles de BLUETOOTH compatibles con este sistema.

Rango efectivo de comunicación

Los dispositivos BLUETOOTH deben utilizarse dentro de aproximadamente 10 metros (33 pies) (distancia sin obstrucciones) uno del otro. El rango de comunicación efectiva se puede reducir en las siguientes condiciones.

- Cuando una persona, objeto metálico, pared u otra obstrucción esté entre los dispositivos con una conexión BLUETOOTH.
- Ubicaciones donde está instalada una LAN inalámbrica.
- Alrededor de hornos de microondas que estén en uso.
- Ubicaciones donde se generan otras ondas electromagnéticas.

Efectos de otros dispositivos

Los dispositivos BLUETOOTH y las LAN inalámbricas (IEEE 802.11b/g) utilizan la misma banda de frecuencia (2,4 GHz). Cuando utilice su dispositivo BLUETOOTH cerca de un dispositivo con capacidad de LAN inalámbrica, es posible que ocurra interferencia electromagnética. Esto podría ocasionar tasas de transferencia de datos bajas, ruido o incapacidad para conectarse. Si esto llegara a suceder, intente los siguientes remedios:

- Use este sistema al menos a 10 metros (33 pies) de distancia del dispositivo de LAN inalámbrica.
- Desactive la alimentación del dispositivo de LAN inalámbrica cuando utilice su dispositivo BLUETOOTH a menos de 10 metros (33 pies).
- Instale este sistema y el dispositivo BLUETOOTH lo más cerca entre sí como sea posible.

Efectos sobre otros dispositivos

La transmisión de las ondas de radio de este sistema puede interferir con la operación de algunos dispositivos médicos. Puesto que esta interferencia puede ocasionar fallas, siempre apague la energía de este sistema y del dispositivo BLUETOOTH en las siguientes ubicaciones:

- En hospitales, trenes, aeronaves, gasolineras y en cualquier lugar donde haya gases inflamables.
- Cerca de puertas automáticas o alarmas de incendio.

Nota

- Este sistema soporta funciones de seguridad que cumplen con la especificación BLUETOOTH para garantizar una conexión segura durante la comunicación utilizando tecnología BLUETOOTH. Sin embargo, esta seguridad puede ser insuficiente dependiendo del contenido de configuración y de otros factores, por lo que siempre tenga cuidado cuando realice comunicaciones utilizando tecnología BLUETOOTH.
- Sony no puede ser responsabilizado de ninguna manera por daños u otras pérdidas que resulten por las fugas de información durante la comunicación utilizando tecnología BLUETOOTH.
- La comunicación BLUETOOTH no necesariamente se garantiza con todos los dispositivos BLUETOOTH que tengan el mismo perfil que este sistema.
- Los dispositivos BLUETOOTH conectados con este sistema deben cumplir con la especificación BLUETOOTH recomendada por Bluetooth SIG, Inc., y deben estar certificados para cumplimiento. Sin embargo, incluso cuando un dispositivo cumple con la especificación BLUETOOTH, puede haber casos donde las características o especificaciones del dispositivo BLUETOOTH hagan imposible la conexión o conlleven a diferentes métodos de control, visualización o funcionamiento.
- Es posible que se produzca ruido o que el audio se corte dependiendo del dispositivo BLUETOOTH conectado con este sistema, el entorno de las comunicaciones o las condiciones circundantes.

HDMI

<http://www.sony.net/>



* 4 6 8 8 2 5 2 1 2 * (1)