

Register your product and get support at  
[www.philips.com/welcome](http://www.philips.com/welcome)

**Streamium**

NP2900



---

NL	Gebruiksaanwijzing	1
	Contactgegevens	47

---

**PHILIPS**

## EC DECLARATION OF CONFORMITY

We, PHILIPS CONSUMER LIFESTYLE B.V.

TUSSENDIEPEN 4, 9206 AD DRACHTEN, THE NETHERLANDS

Declare under our responsibility that the electrical product(s):

Philips

NP2900/12, /05

.....  
(brand name)

.....  
(Type version of model)

Network Player

.....  
(product description)

To which this declaration relates is in conformity with the following harmonized standards:  
(title, number and date of issue of the standard)

EN50385 : 2002	EN62301 : 2005
EN55020 : 2007	EN55013 : 2001 + A1:2003 + A2:2006
EN55022 : 2006 + A1:2007	EN66024 : 1998 + A1:2001 + A2:2003
EN61000-3-2 : 2006	EN61000-3-3 : 2006
EN301489-1 V1.8.1.	EN301489-17 V1.3.2.
EN300328 V1.7.1 : 2006	EN60950 : 2001 + A11: 2004

Following the provisions of :

1999/5/EC (R&TTE Directive)  
2004/108/EC (EMC Directive)  
2005/32/EC (EuP) – EC/1275/2008

And are produced under a quality scheme at least in conformity with ISO 9001  
or CENELEC Permanent Documents

ETL- SEMKO

CB Scheme

The Notified Body ..... performed .....

.....  
(Name and number)

.....  
(description of intervention)

SE-55865

And issued the certificate, .....

.....  
(certificate number)

Remarks:

Leuven, November 17, 2009

.....  
(place, date)

Frank Dethier  
Development Manager, Innovation Lab Leuven

.....  
*Frank Dethier*  
.....  
(signature, name and function)

# Inhoudsopgave

<b>1</b>	<b>Belangrijk</b>	<b>3</b>
	Veiligheid	3
	Milieu-informatie	4
<b>2</b>	<b>De NP2900 aan de wand monteren</b>	<b>6</b>
<b>3</b>	<b>Uw NP2900</b>	<b>7</b>
	Overzicht	7
	Bovenaanzicht	7
	Vooraanzicht	7
	Achteraanzicht	7
	Afstandsbediening	8
<b>4</b>	<b>Voorbereiden</b>	<b>10</b>
	Batterijen in afstandsbediening plaatsen	10
	De NP2900 plaatsen	10
<b>5</b>	<b>Aansluiten</b>	<b>11</b>
	Externe audioapparaten aansluiten	11
	Aansluiten op netspanning	11
<b>6</b>	<b>Inschakelen en in de actieve stand- bymodus/energiebesparende stand- bymodus zetten</b>	<b>12</b>
<b>7</b>	<b>Eerste installatie</b>	<b>13</b>
	De demo bekijken	13
	Eerste aansluiting op een thuisnetwerk	13
	Eerste installatie: draadloze verbinding met automatisch IP-adres	14
	Eerste installatie: draadloze verbinding met statisch IP-adres	15
	Eerste installatie: vaste verbinding met automatisch IP-adres	16
	Eerste installatie: vaste verbinding met statisch IP-adres	17
<b>8</b>	<b>Afspelen</b>	<b>18</b>
	Volume aanpassen	18
	Het geluid dempen	18
	In willekeurige volgorde afspelen	18
	Herhaald afspelen	18
	Draadloos muziek en foto's van een computer streamen	19
	De Media Browser-software installeren	19
	Een PC configureren om muziek en foto's te delen	19
	Een MAC configureren om muziek en foto's te delen	19
	Alfanumeriek zoeken	20
	Snelnavigatie	20
	Met hoge snelheid SuperScrollen/bladeren	21
	Internetradio	21
	Naar internetradio luisteren	21
	Voorgeprogrammeerde internetradiozenders beluisteren	22
	Internetradiozenders als voorkeuzezenders opslaan	22
	Radiozenders markeren als Favorieten	22
	Luisteren naar favoriete zenders	22
	Een zender uit uw favorieten verwijderen	23
	Handmatig internetradiozenders toevoegen	23
	Luisteren naar My Media	24
<b>9</b>	<b>Instellingen</b>	<b>25</b>
	Af speelmodus	25
	Geluidinstellingen	25
	LivingSound	25
	FullSound	26
	Equalizerinstellingen	26
	Diapresentatie-instellingen	26
	Display-instellingen	26
	Helderheidsinstellingen wanneer de NP2900 is ingeschakeld	26
	Helderheidsinstellingen wanneer de NP2900 in stand-by staat	26
	Klikgeluid	27

Albumhoezen	27
Klokinstellingen	27
Alarminstellingen	27
Netwerkinstellingen	28
Draadloze verbinding met automatisch IP-adres	28
Draadloze verbinding met statisch IP-adres	29
Vaste verbinding met automatisch IP-adres	30
Vaste verbinding met statisch IP-adres	31
Locatie en tijdzone	32
Taal	32
De NP2900 registreren	32
De registratie van de NP2900 opheffen	33
Informatie over registratie	33
Zoeken naar software-upgrades	33
Informatie	34
Demomodus	34
Nummers van de callcenters	34
Fabrieksinstellingen herstellen	35
Juridische informatie	35
<hr/>	
<b>10 Onderhoud</b>	<b>36</b>
Reiniging	36
<hr/>	
<b>11 Technische gegevens</b>	<b>37</b>
Ondersteunde audiobestandsindelingen	38
Ondersteunde fotobestandsformaten	38
Meegeleverde accessoires	38
Vereisten voor verbinding met een computer	39
<hr/>	
<b>12 Problemen oplossen</b>	<b>40</b>
<hr/>	
<b>13 Verklarende woordenlijst</b>	<b>41</b>
<hr/>	
<b>14 Contactgegevens</b>	<b>47</b>

# 1 Belangrijk

## Veiligheid

Informatie voor Europa:

Weet wat deze veiligheidssymbolen betekenen



Het 'uitroepteken' waarschuwt voor kenmerken waarvoor u de meegeleverde documentatie aandachtig dient te lezen om bedienings- en onderhoudsproblemen te voorkomen.

De 'blimsemschicht' waarschuwt voor ongeïsoleerde onderdelen in het product die een elektrische schok kunnen veroorzaken. Om het risico van brand of een elektrische schok zo veel mogelijk te beperken mag dit product niet worden blootgesteld aan regen of vocht en mogen er geen vloeistofhoudende voorwerpen, zoals vazen, op dit product worden geplaatst.

- 1 Lees deze instructies.
- 2 Bewaar deze instructies.
- 3 Neem alle waarschuwingen in acht.
- 4 Volg alle instructies.
- 5 Plaats dit product niet in de nabijheid van water.
- 6 Reinig het apparaat uitsluitend met een droge doek.

- 7 Dek de ventilatieopeningen niet af. Installeer dit apparaat volgens de instructies van de fabrikant.
- 8 Verwijder de behuizing van dit product niet.
- 9 Gebruik dit product uitsluitend binnenshuis. Zorg ervoor dat het product niet vochtig of nat wordt.
- 10 Houd dit product uit de buurt van direct zonlicht, open vuur of warmte.
- 11 Installeer dit product niet in de nabijheid van warmtebronnen zoals radiatoren, warmeluchtroosters, kachels of andere elektrische apparatuur (zoals versterkers).
- 12 Plaats geen elektrische apparatuur op het product.
- 13 Plaats niets op het product dat gevaar kan opleveren, zoals een glas water of een brandende kaars.
- 14 Mogelijk bevat het product batterijen. Raadpleeg de veiligheidsinstructies en de instructies voor verwijdering van batterijen in deze gebruikershandleiding.
- 15 Dit product kan lood en kwik bevatten. Voor het weggooien van deze materialen zijn milieuvorschriften van toepassing. Raadpleeg de instructies voor verwijdering in deze gebruikershandleiding.

### Gehoorscherming



#### Zet het volume niet te hard:

Als u het volume van uw hoofdtelefoon te hard zet, kan dit uw gehoor beschadigen. Dit product kan geluiden produceren met een decibelbereik dat het gehoor kan beschadigen, zelfs als u minder dan een minuut aan het geluid wordt blootgesteld. Het hogere

decibelbereik is bedoeld voor mensen die al slechter horen.

Geluid kan misleidend zijn. Na verloop van tijd raken uw oren gewend aan hogere volumes.

Als u dus gedurende langere tijd luistert, kan geluid dat u normaal in de oren klinkt, eigenlijk te luid en schadelijk voor uw gehoor zijn.

Om u hiertegen te beschermen, dient u het volume op een veilig niveau te zetten voordat uw oren aan het geluid gewend raken en het vervolgens niet hoger te zetten.

Een veilig geluidsniveau instellen:

Zet de volumeregeling op een lage stand.

Verhoog langzaam het volume totdat het aangenaam en duidelijk klinkt, zonder storingen.

Gedurende langere tijd luisteren:

Langdurige blootstelling aan geluid, zelfs op normale, 'veilige' niveaus, kan gehoorbeschadiging veroorzaken.

Gebruik uw apparatuur met zorg en neem een pauze op zijn tijd.

Volg de volgende richtlijnen bij het gebruik van uw hoofdtelefoon.

Luister op redelijke volumes gedurende redelijke perioden.

Let erop dat u niet het volume aanpast wanneer uw oren aan het geluid gewend raken.

Zet het volume niet zo hoog dat u uw omgeving niet meer hoort.

Wees voorzichtig en gebruik de hoofdtelefoon niet in mogelijk gevaarlijke situaties.

Gebruik geen hoofdtelefoon tijdens het besturen van een motorvoertuig, fiets, skateboard enz. Dit levert mogelijk gevaren op in het verkeer en is in veel gebieden niet toegestaan.

---

## Milieu-informatie

### Symbool klasse II apparatuur:



Dit symbool geeft aan dat dit product een dubbel isolatiesysteem heeft.

### Modificaties

Modificaties die niet zijn goedgekeurd door de fabrikant kunnen tot gevolg hebben dat de gebruiker het recht verliest dit product te gebruiken.

### Verwijderingsinformatie voor de NP2900:

Uw product is ontworpen en gemaakt uit materialen en onderdelen van hoge kwaliteit, die kunnen worden gerecycled.

Wanneer een product is voorzien van een symbool van een afvalcontainer met een kruis erdoorheen, valt het product onder de Europese richtlijn 2002/96/EG:



Gooi het product nooit weg met ander huishoudelijk afval. Informeer u over de lokale regels inzake gescheiden afvalophaling van elektrische en elektronische toestellen. Een goede afvalverwerking van uw oude product draagt bij tot het voorkomen van mogelijke schade voor het milieu en de volksgezondheid.

## Informatie over het gebruik van batterijen:

### ! Let op

- Lekkagerisico:
- Gebruik alleen het gespecificeerde type batterijen.
- Plaats geen oude en nieuwe batterijen.
- Gebruik geen batterijen van verschillende merken.
- Let op de juiste polariteit.
- Verwijder de batterijen uit producten die gedurende een langere tijd niet worden gebruikt.
- Bewaar batterijen in een droge omgeving.
- Gevaar voor letsel:
- Draag handschoenen als u met lekkende batterijen omgaat.
- Bewaar batterijen buiten bereik van kinderen en huisdieren.
- Ontploffingsgevaar:
- Veroorzaak geen kortsluiting in batterijen.
- Stel batterijen niet bloot aan hoge temperaturen.
- Gooi batterijen nooit in het vuur.
- Beschadig batterijen niet en haal ze nooit uit elkaar.
- Laad niet-oplaadbare batterijen niet op.

## Informatie over de verwijdering van batterijen:



Uw product bevat batterijen die, overeenkomstig de Europese richtlijn 2006/66/EG, niet bij het gewone huishoudelijke afval mogen worden weggegooid.

Informeer u over de lokale regels inzake de gescheiden ophaling van gebruikte batterijen. Een goede afvalverwerking van uw oude product draagt bij tot het voorkomen van mogelijke schade voor het milieu en de volksgezondheid.

<b>CE 0984</b>		<b>ⓘ R&amp;TTE Directive 1999/5/EC</b>		
BE ✓	DK ✓	GR ✓	ES ✓	FR ✓
IE ✓	IT ✓	LU ✓	NL ✓	AT ✓
PT ✓	FI ✓	SE ✓	UK ✓	NO ✓
DE ✓	CH ✓	PL ✓	HU ✓	SK ✓
CZ ✓	CY ✓	IS ✓		

## 2 De NP2900 aan de wand monteren

### ! Let op

- Het product kan beschadigd raken! Raadpleeg altijd een professioneel technicus voor een veilige wandmontage van het apparaat.

### ! Waarschuwing

- Gevaar voor letsel! Zorg ervoor dat er geen gas-, water- of elektriciteitsleidingen worden beschadigd bij het boren van de gaten.

De inhoud van de meegeleverde montagekit

- 1 beugel voor wandmontage

Wat u nog meer nodig hebt

- geschikte schroeven en wandpluggen voor ieder gat in de meegeleverde beugel voor wandmontage
- elektrische boor
- schroevendraaier

Verwijder de standaard:

- 1 Gebruik een schroevendraaier om de schroeven van de standaard te verwijderen.

**Bewaar de schroeven voor de beugel voor wandmontage!**

De NP2900 monteren:

- 1 Lijn de beugel uit op de gekozen plaats op een wand. Markeer met een potlood waar de boorgaten moeten komen.
- 2 Boor de gaten op de plaats van de markeringen.
- 3 Plaats geschikte schroeven (niet meegeleverd) en muurpluggen (niet meegeleverd) in de gaten in de muur.

- 4 Gebruik een schroevendraaier om de beugel aan de NP2900 te bevestigen met de schroeven die u uit de standaard hebt verwijderd (zie afbeelding).

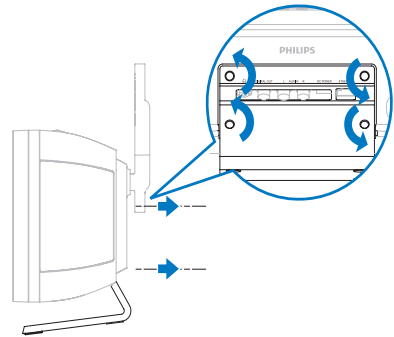

- 5 Hang de NP2900 op zijn plaats (zie afbeelding).

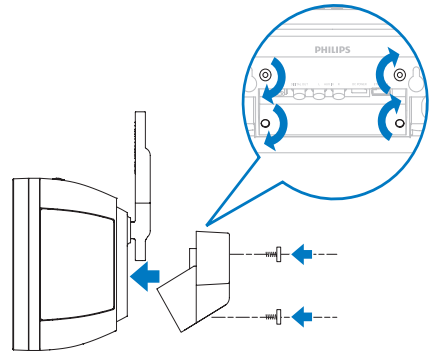



# 3 Uw NP2900



Gefeliciteerd met uw aankoop en welkom bij Philips!

Als u volledig wilt profiteren van de ondersteuning die Philips biedt, kunt u uw product registreren op [www.philips.com/welcome](http://www.philips.com/welcome).

## Overzicht

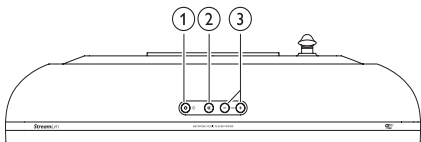
### Bovenaanzicht



- ①  (Aan/stand-by/energiebesparende stand-by)
- ②  (hiermee dempt u het geluid)
- ③  +VOL - (hiermee past u het volume aan)

### Vooraanzicht

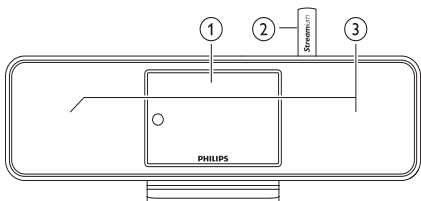

- ① Scherm
- ② WiFi-antenne
- ③ Luidsprekers

### Achteraanzicht

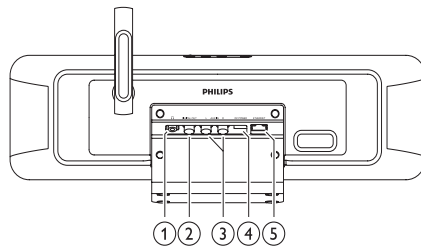

- ①  hoofdtelefoonaansluiting
- ② DIGITALE UITGANG (zwarte) aansluiting
- ③ AUX IN L / R (rode/witte) aansluitingen
- ④ VOEDING aansluiting
- ⑤ ETHERNET aansluiting

## Afstandsbediening

U kunt de NP2900 met de afstandsbediening bedienen.

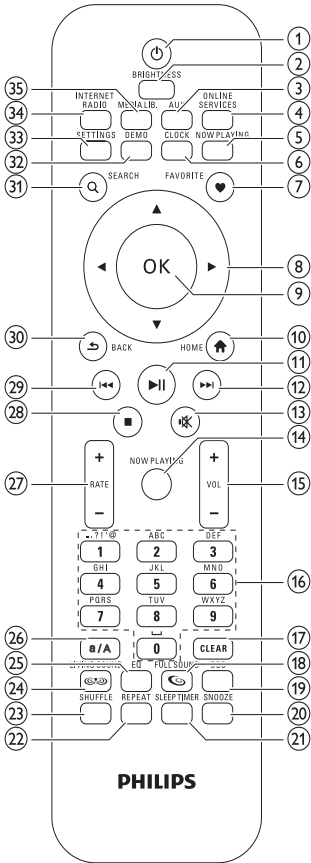

- ① **⏻ (Aan/stand-by)**
- ② **BRIGHTNESS** (hiermee past u de displayverlichting aan)
- ③ **AUX** (hiermee selecteert u de externe bron)
- ④ **ONLINE SERVICES** (hiermee gaat u naar het optionele menu voor onlineservices)
- ⑤ **NOW PLAYING** (hiermee gaat u naar het huidige afspeelscherm)
- ⑥ **CLOCK** (hiermee activeert u de tijdweergave)
- ⑦ **FAVORITE** (hiermee markeert u de huidige zender als favoriet)
- ⑧ **▲▼◀▶** (navigeren)
- ⑨ **OK** (bevestigen)
- ⑩ **HOME** (hiermee gaat u naar het hoofdmenu)
- ⑪ **▶||** (hiermee wordt het huidige bestand afgespeeld/onderbroken / hiermee wordt SuperPlay™ voor de huidige lijst geactiveerd)
- ⑫ **▶▶** (hiermee gaat u naar het volgende bestand)
- ⑬ **⊘** (hiermee schakelt u het geluid in of uit)
- ⑭ **NOW PLAYING** (hiermee gaat u naar het huidige afspeelscherm)
- ⑮ **+VOL -** (hiermee verhoogt/verlaagt u het afspeelvolumen)
- ⑯ **Alfanumerieke knoppen**
- ⑰ **CLEAR** (druk hierop om het laatst ingevoerde teken te verwijderen/ houd deze knop ingedrukt om de laatst ingevoerde regel te verwijderen)
- ⑱ **FULLSOUND** (hiermee activeert/ deactiveert u FullSound™)
- ⑲ **DBB** (hiermee activeert/deactiveert u Dynamic Bass Boost)
- ⑳ **SNOOZE** (hiermee onderbreekt u het alarm 15 minuten)
- ㉑ **SLEEP TIMER** (hiermee bladert u door de opties voor de sleeptimer)
- ㉒ **REPEAT** (hiermee bladert u door de opties voor herhaald afspelen)
- ㉓ **SHUFFLE** (hiermee activeert/deactiveert u het afspelen in willekeurige volgorde)

- ②4 LIVINGSOUND (hiermee activeert/deactiveert u LivingSound™)
- ②5 EQ (hiermee bladert u door de vooraf gedefinieerde opties voor de equalizer)
- ②6 a/A (hiermee schakelt u tussen hoofdletters en kleine letters voor de alfanumerieke invoer)
- ②7 +RATE — (hiermee verhoogt/verlaagt u de classificatie\* van de huidige muziek)
- ②8 ■ (stoppen)
- ②9 ⏮ (hiermee gaat u naar het vorige bestand/hiermee wist u de laatste invoer)
- ③0 BACK ↩ (hiermee keert u terug naar het vorige scherm)
- ③1 SEARCH (hiermee kunt u naar bestanden zoeken)
- ③2 DEMO (hiermee activeert u de demo)
- ③3 SETTINGS (hiermee gaat u naar het menu Instellingen)
- ③4 INTERNET RADIO (hiermee gaat u naar het menu Internet radio)
- ③5 MEDIA LIB. (hiermee gaat u naar het menu Media library)

#### Opmerking

- \*Classificatie van de huidige muziek is alleen beschikbaar op muziekservices die classificatie ondersteunen.

## 4 Voorbereiden

### Batterijen in afstandsbediening plaatsen



#### Let op

- Ontploffingsgevaar! Batterijen uit de buurt houden van hitte, zonlicht of vuur. Batterijen nooit in vuur werpen.
- Risico van verminderde levensduur! Nooit verschillende merken of soorten batterijen door elkaar gebruiken.
- Het product kan beschadigd raken! Batterijen verwijderen wanneer het apparaat gedurende langere tijd niet wordt gebruikt.

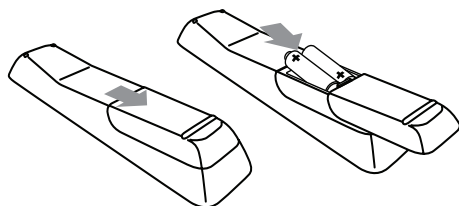

### De NP2900 plaatsen



#### Let op

- Het product kan beschadigd raken! Plaats de NP2900 op een vlakke, horizontale ondergrond die sterk genoeg is om de NP2900 te dragen.

# 5 Aansluiten

## Externe audioapparaten aansluiten

U kunt muziek afspelen van een extern apparaat dat is aangesloten op de rode en witte **AUX IN**-aansluitingen van de NP2900.

- 1 Raadpleeg de gebruikershandleiding van het externe apparaat om de audiokabel (afzonderlijk verkrijgbaar) aan te sluiten op de audio-uitgang van het externe apparaat.
- 2 Sluit het andere uiteinde van de audiokabel (afzonderlijk verkrijgbaar) aan op de **AUX IN L / R**-aansluiting van de NP2900.

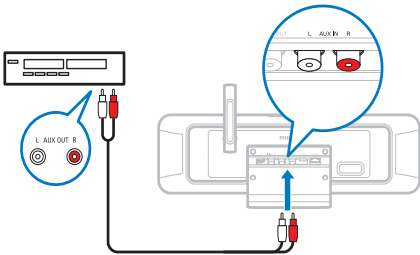

- 3 Druk op de afstandsbediening van de NP2900 op **AUX**.
- 4 Gebruik de bedieningselementen van het externe apparaat om muziek af te spelen.

## Aansluiten op netspanning

### ⚠ Waarschuwing

- Het product kan beschadigd raken! Controleer of het netspanningsvoltage overeenkomt met het voltage dat staat vermeld op de achter- of onderzijde van het product.

- 1 Sluit de NP2900 aan op netspanning.

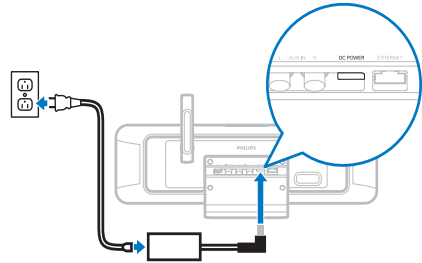

- 2 Ga verder met de stappen in het hoofdstuk **Eerste installatie**.

### ☰ Opmerking

- Het typeplaatje bevindt zich op de achterkant of de onderkant van het product.

## 6 Inschakelen en in de actieve stand-bymodus/ energiebesparende stand-by-modus zetten

U kunt de volgende opties voor de status selecteren:

- **Aan** (het volledige scherm en de afstandsbediening zijn actief, het LED-lampje in de knop is uit)
- **Active standby** (de klokweergave en de afstandsbediening zijn actief, het LED-lampje in de knop is rood)
- **Eco standby** (het scherm en de afstandsbediening zijn gedeactiveerd, het LED-lampje in de knop is uit)

Bij **Aan** of **Active standby**:

- 1** druk op  $\Phi$  op de afstandsbediening om op de NP2900 te schakelen tussen **Active standby** en **Aan**.
- 2** houd  $\Phi$  op de NP2900 ingedrukt om over te schakelen naar **Eco standby**.

Bij **Eco standby**:

- 1** druk op de knop  $\Phi$  op de NP2900 of op de afstandsbediening om de NP2900 op **Aan** te zetten.

### Opmerking

- Als er in de stopmodus (niet-actieve modus) gedurende 20 minuten geen knop wordt ingedrukt, schakelt de NP2900 naar de modus Active standby.

# 7 Eerste installatie

Navigeren en selecteren met de afstandsbediening:

- Druk op ▲ of ▼ om een menuoptie te selecteren.
- Druk op **OK** om een keuze te bevestigen.
- Druk op **BACK** ↩ om terug te gaan naar het vorige scherm.
- Druk op **HOME** om naar het hoofdmenu te gaan.

Als u de NP2900 voor de eerste keer aansluit op netspanning, wordt u op het scherm van de NP2900 gevraagd uw taal te selecteren.

- 1 Selecteer de taal en bevestig uw keuze.  
↳ Op het scherm van de NP2900 wordt gevraagd of u de demo wilt afspelen.  
U hebt twee opties:
  - De demo bekijken.
  - De eerste installatie afronden.

## Tip

- Na de eerste installatie kunt u de taal wijzigen in het menu Instellingen.

## De demo bekijken

- 1 Selecteer “[Ja, ik wil de demo bekijken]” om de demo te bekijken.  
↳ De demo wordt voortdurend weergegeven totdat u de demo afsluit.
- 2 Druk op ⏻ om de demo af te sluiten.

## Opmerking

- De NP2900 blijft in de eerste installatie totdat u [**Nee**] selecteert om de demoweergave te weigeren.
- U kunt de demo opnieuw weergeven met de knop **DEMO** op de afstandsbediening of in het menu Instellingen van de NP2900.

## Eerste aansluiting op een thuisnetwerk

Nadat u [**Nee**] hebt geselecteerd om de demoweergave te weigeren, vraagt de NP2900 u uw locatie/tijdzone te selecteren. De NP2900 herinnert u er ook aan de NP2900 te registreren via [www.philips.com/welcome](http://www.philips.com/welcome) en de PC-software te installeren. Navigeren en selecteren met de afstandsbediening:

- Druk op ▲ of ▼ om een menuoptie te selecteren.
- Druk op **OK** om een keuze te bevestigen.
- Druk op **BACK** ↩ om terug te gaan naar het vorige scherm.
- Druk op **HOME** om naar het hoofdmenu te gaan.

- 1 Selecteer de locatie/tijdzone en bevestig uw keuze.  
↳ Op de NP2900 wordt een bericht over de netwerkverbinding weergegeven.
- 2 Selecteer [**Ja**] om verbinding te maken met het netwerk.  
↳ Op de NP2900 wordt een bericht over de netwerkinstallatie weergegeven (als er nog geen netwerk is ingesteld).  
↳ Selecteer [**Nee**] om de installatie af te sluiten en naar het hoofdmenu te gaan.

- 3 Ga verder met een van de volgende opties:
  - Eerste installatie: **draadloze netwerkverbinding met automatisch IP-adres**

Voor deze installatie hebt u het volgende nodig:

- Een draadloos toegangspunt of draadloze router met breedbandinternettoegang
- Handmatige invoer van uw encryptiesleutel (alleen voor gecodeerde netwerkverbindingen)

- Eerste installatie: **draadloze netwerkverbinding met statisch IP-adres**  
Voor deze installatie hebt u het volgende nodig:

- Een draadloos toegangspunt of draadloze router met breedbandinternettoegang
- Handmatige invoer van uw IP-adres.
- Handmatige invoer van uw encryptiesleutel (alleen voor gecodeerde netwerkverbindingen)

- Eerste installatie: **vaste netwerkverbinding (Ethernet) met automatisch IP-adres**  
Voor deze installatie hebt u het volgende nodig:

- Een vast toegangspunt of vaste router met breedbandinternettoegang en een vrije Ethernet-poort
- Een Ethernet-kabel (afzonderlijk verkrijgbaar).

- Eerste installatie: **vaste netwerkverbinding (Ethernet) met statisch IP-adres**  
Voor deze installatie hebt u het volgende nodig:

- Een vast toegangspunt of vaste router met breedbandinternettoegang en een vrije Ethernet-poort
- Handmatige invoer van uw IP-adres.
- Een Ethernet-kabel (afzonderlijk verkrijgbaar).

---

## Eerste installatie: draadloze verbinding met automatisch IP-adres

Navigeren en selecteren met de afstandsbediening:

- Druk op ▲ of ▼ om een menuoptie te selecteren.
- Druk op **OK** om een keuze te bevestigen.
- Druk op **BACK** ↩ om terug te gaan naar het vorige scherm.
- Druk op **HOME** om naar het hoofdmenu te gaan.

Met de alfanumerieke knoppen van de afstandsbediening kunt u meerdere functies uitvoeren:

- Om een nummer of een alfanumeriek teken te selecteren, drukt u een of meerdere keren op een knop totdat u het nummer of het alfanumerieke teken ziet op het display van de NP2900.
- Om door de beschikbare alfanumerieke tekens te bladeren, drukt u herhaaldelijk op een knop.
- Om het laatst ingevoerde teken van het display te verwijderen, drukt u op **CLEAR**.
  - Om de laatst ingevoerde regel van het display te verwijderen, houdt u **CLEAR** ingedrukt.

Via aanwijzingen op het scherm wordt u geholpen bij het aansluiten van de NP2900 op uw thuisnetwerk en internet. In deze sectie wordt de standaard draadloze installatie met een automatisch IP-adres beschreven. U kunt voor geavanceerde configuraties die niet in deze handleiding worden beschreven ook de berichten op het scherm volgen.

- 1 Controleer of uw netwerknaam en -wachtwoord of encryptiesleutel beschikbaar zijn.
- 2 Schakel uw draadloze toegangspunt of draadloze router met breedbandinternet in.
- 3 Volg de stappen in het hoofdstuk **Eerste aansluiting op een thuisnetwerk** totdat het bericht voor de netwerkinstallatie op de NP2900 wordt weergegeven.
- 4 Selecteer **[Draadloos (WiFi)]** om de netwerkinstallatie te starten.
  - Voor draadloze routers met een WiFi-beveiligingssysteem (WPS) dat PBC (Push Button Configuration) ondersteunt: druk op de WPS PBC-knop op de router om



deze te activeren. Druk ter bevestiging op **OK** op de NP2900.

- Voor draadloze routers met een WiFi-beveiligingssysteem (WPS) dat een persoonlijk identificatienummer (PIN) ondersteunt: selecteer WPS PIN op de NP2900 en voer vervolgens de weergegeven PIN in op de router.
- Voor andere draadloze routers:  
↳ De NP2900 zoekt naar netwerken.

- 1 Selecteer uw netwerk in de lijst met gevonden netwerken en bevestig uw keuze.
  - Voer de encryptiesleutel (indien gevraagd) in en bevestig deze.
  - De NP2900 haalt automatisch het benodigde IP-adres op.
  - De NP2900 geeft een bevestiging voor de verbinding met het netwerk weer.
  - De NP2900 geeft een bericht over de verbinding met internet weer.

- 2 Selecteer **[Ja]** om verbinding te maken met internet.  
↳ De NP2900 geeft de bevestiging van de verbinding met internet weer.

#### Opmerking

- U kunt meer dan één encryptiesleutel invoeren. In dat geval vraagt de NP2900 u de standaard encryptiesleutel te selecteren.

## Eerste installatie: draadloze verbinding met statisch IP-adres

Navigeren en selecteren met de afstandsbediening:

- Druk op **▲** of **▼** om een menuoptie te selecteren.
- Druk op **OK** om een keuze te bevestigen.
- Druk op **BACK** **↩** om terug te gaan naar het vorige scherm.
- Druk op **HOME** om naar het hoofdmenu te gaan.

Met de alfanumerieke knoppen van de afstandsbediening kunt u meerdere functies uitvoeren:

- Om een nummer of een alfanumeriek teken te selecteren, drukt u een of meerdere keren op een knop totdat u het nummer of het alfanumerieke teken ziet op het display van de NP2900.
- Om door de beschikbare alfanumerieke tekens te bladeren, drukt u herhaaldelijk op een knop.
- Om het laatst ingevoerde teken van het display te verwijderen, drukt u op **CLEAR**.
  - Om de laatst ingevoerde regel van het display te verwijderen, houdt u **CLEAR** ingedrukt.

Via aanwijzingen op het scherm wordt u geholpen bij het aansluiten van de NP2900 op uw thuisnetwerk en internet. In deze sectie wordt de standaard draadloze installatie met een statisch IP-adres beschreven. U kunt voor geavanceerde configuraties die niet in deze handleiding worden beschreven ook de berichten op het scherm volgen.

- 1 Controleer of uw netwerknaam en -wachtwoord of encryptiesleutel beschikbaar zijn.
- 2 Schakel uw draadloze toegangspunt of draadloze router met breedbandinternet in.
- 3 Volg de stappen in het hoofdstuk **Eerste aansluiting op een thuisnetwerk** totdat het bericht voor de netwerkinstallatie op de NP2900 wordt weergegeven.
- 4 Selecteer **[Draadloos (WiFi)]** om de netwerkinstallatie te starten.
  - Voor draadloze routers met een WiFi-beveiligingssysteem (WPS) dat PBC (Push Button Configuration) ondersteunt: druk op de WPS PBC-knop op de router om deze te activeren. Druk ter bevestiging op **OK** op de NP2900.

- Voor draadloze routers met een WiFi-beveiligingssysteem (WPS) dat een persoonlijk identificatienummer (PIN) ondersteunt: selecteer WPS PIN op de NP2900 en voer vervolgens de weergegeven PIN in op de router.

- Voor andere draadloze routers:  
↳ De NP2900 zoekt naar netwerken.

**1** Selecteer uw netwerk in de lijst met gevonden netwerken en bevestig uw keuze.

- Voer de encryptiesleutel (indien gevraagd) in en bevestig deze.
- De NP2900 probeert automatisch een IP-adres op te halen.

**2** Druk op **BACK** ↩ om uw IP-adres handmatig in te voeren.

**3** Voer uw statische IP-adres in en bevestig deze.

↳ De NP2900 geeft een bevestiging voor de verbinding met het netwerk weer.

↳ De NP2900 geeft een bericht over de verbinding met internet weer.

**4** Selecteer **[Ja]** om verbinding te maken met internet.

↳ De NP2900 geeft de bevestiging van de verbinding met internet weer.

### Opmerking

- U kunt meer dan één encryptiesleutel invoeren. In dat geval vraagt de NP2900 u de standaard encryptiesleutel te selecteren.

## Eerste installatie: vaste verbinding met automatisch IP-adres

Navigeren en selecteren met de afstandsbediening:

- Druk op **▲** of **▼** om een menuoptie te selecteren.
- Druk op **OK** om een keuze te bevestigen.
- Druk op **BACK** ↩ om terug te gaan naar het vorige scherm.
- Druk op **HOME** om naar het hoofdmenu te gaan.

Met de alfanumerieke knoppen van de afstandsbediening kunt u meerdere functies uitvoeren:

- Om een nummer of een alfanumeriek teken te selecteren, drukt u een of meerdere keren op een knop totdat u het nummer of het alfanumerieke teken ziet op het display van de NP2900.
- Om door de beschikbare alfanumerieke tekens te bladeren, drukt u herhaaldelijk op een knop.
- Om het laatst ingevoerde teken van het display te verwijderen, drukt u op **CLEAR**.
  - Om de laatst ingevoerde regel van het display te verwijderen, houdt u **CLEAR** ingedrukt.

Via aanwijzingen op het scherm wordt u geholpen bij het aansluiten van de NP2900 op uw thuisnetwerk en internet. In deze sectie wordt de standaard vaste installatie met een automatisch IP-adres beschreven. U kunt voor geavanceerde configuraties die niet in deze handleiding worden beschreven ook de berichten op het scherm volgen.

- 1** Sluit een Ethernet-kabel (afzonderlijk verkrijgbaar) aan op de **ETHERNET**-aansluiting van de NP2900 en de Ethernet-aansluiting van de vaste router.

- 2 Zorg ervoor dat de vaste router is ingeschakeld en breedbandinternettoegang heeft.
- 3 Volg de stappen in het hoofdstuk **Eerste aansluiting op een thuisnetwerk** totdat het bericht voor de netwerkinstallatie op de NP2900 wordt weergegeven.
- 4 Selecteer [**Vast (Ethernet)**] om de netwerkinstallatie te starten.
  - ↳ De NP2900 haalt automatisch het benodigde IP-adres op.
  - ↳ De NP2900 geeft een bevestiging voor de verbinding met het netwerk weer.
  - ↳ De NP2900 geeft een bericht over de verbinding met internet weer.
- 5 Selecteer [**Ja**] om verbinding te maken met internet.
  - ↳ De NP2900 geeft de bevestiging van de verbinding met internet weer.

## Erste installatie: vaste verbinding met statisch IP-adres

Navigeren en selecteren met de afstandsbediening:

- Druk op ▲ of ▼ om een menuoptie te selecteren.
- Druk op **OK** om een keuze te bevestigen.
- Druk op **BACK** ↩ om terug te gaan naar het vorige scherm.
- Druk op **HOME** om naar het hoofdmenu te gaan.

Met de alfanumerieke knoppen van de afstandsbediening kunt u meerdere functies uitvoeren:

- Om een nummer of een alfanumeriek teken te selecteren, drukt u een of meerdere keren op een knop totdat u het nummer of het alfanumerieke teken ziet op het display van de NP2900.
- Om door de beschikbare alfanumerieke tekens te bladeren, drukt u herhaaldelijk op een knop.

- Om het laatst ingevoerde teken van het display te verwijderen, drukt u op **CLEAR**.
  - Om de laatst ingevoerde regel van het display te verwijderen, houdt u **CLEAR** ingedrukt.

Via aanwijzingen op het scherm wordt u geholpen bij het aansluiten van de NP2900 op uw thuisnetwerk en internet. In deze sectie wordt de standaard vaste installatie met een statisch IP-adres beschreven. U kunt voor geavanceerde configuraties die niet in deze handleiding worden beschreven ook de berichten op het scherm volgen.

- 1 Sluit een Ethernet-kabel (afzonderlijk verkrijgbaar) aan op de **ETHERNET**-aansluiting van de NP2900 en de Ethernet-aansluiting van de vaste router.
- 2 Zorg ervoor dat de vaste router is ingeschakeld en breedbandinternettoegang heeft.
- 3 Volg de stappen in het hoofdstuk **Eerste aansluiting op een thuisnetwerk** totdat het bericht voor de netwerkinstallatie op de NP2900 wordt weergegeven.
- 4 Selecteer [**Vast (Ethernet)**] om de netwerkinstallatie te starten.
  - ↳ De NP2900 probeert automatisch een IP-adres op te halen.
  - ↳ Druk op **BACK** ↩ om uw IP-adres handmatig in te voeren.
- 5 Voer uw statische IP-adres in en bevestig deze.
  - ↳ De NP2900 geeft een bevestiging voor de verbinding met het netwerk weer.
  - ↳ De NP2900 geeft een bericht over de verbinding met internet weer.
- 6 Selecteer [**Ja**] om verbinding te maken met internet.
  - ↳ De NP2900 geeft de bevestiging van de verbinding met internet weer.

# 8 Afspelen

U hebt de afstandsbediening nodig om muziekbestanden weer te geven en af te spelen. Navigeren en selecteren met de afstandsbediening:

- Druk op ▲ of ▼ om een menuoptie te selecteren.
- Druk op **OK** om een keuze te bevestigen.
- Druk op **BACK** ↩ om terug te gaan naar het vorige scherm.
- Druk op **HOME** om naar het hoofdmenu te gaan.

De functies afspelen en onderbreken op de afstandsbediening van de NP2900 zijn hetzelfde voor alle mediabronnen die u kiest.

- 1 Druk op **HOME**.
- 2 Selecteer de bron.
- 3 Selecteer de opties.
- 4 Druk op ►|| om af te spelen.
  - Druk op ►|| om te wisselen tussen onderbreken en afspelen.
- 5 Druk op ■ om te stoppen.



## Tip

- In de volgende hoofdstukken worden de beschikbare afspeloorties en mediabronnen uitgelegd.

---

## In willekeurige volgorde afspelen

U kunt de audiobestanden in de huidige selectie in willekeurige volgorde afspelen (shuffle).

- 1 Druk tijdens het afspelen op **SHUFFLE** om de functie voor het afspelen in willekeurige volgorde in of uit te schakelen.

---

## Herhaald afspelen

U kunt één of alle audiobestanden in de huidige selectie herhalen.

- 1 Druk tijdens het afspelen op **REPEAT** om de herhaalfunctie als volgt in of uit te schakelen:
  - **[1 herhalen]**
  - Het huidige audiobestand wordt doorlopend herhaald tot er een andere optie of instelling wordt geselecteerd.
  - **[Alles herhalen]**
  - Alle audiobestanden in de huidige selectie worden doorlopend herhaald tot er een andere optie of instelling wordt geselecteerd.
  - **[Uit]** (standaard)
  - Audiobestanden worden eenmaal afgespeeld (normaal afspelen).

---

## Volume aanpassen

- 1 Druk tijdens het afspelen op **+VOL** – om het volume aan te passen

---

## Het geluid dempen

- 1 Druk tijdens het afspelen op **MUTE** om het geluid in en uit te schakelen.

## Draadloos muziek en foto's van een computer streamen

U kunt draadloos muziek en foto's vanaf een aangesloten computer naar de NP2900 streamen. In de volgende hoofdstukken wordt uitgelegd hoe u:

- de software op uw computer installeert
- de computer configureert om uw muziek en foto's te delen

### Opmerking

- Als Media Browser van Philips of TwonkyMedia al op de computer is geïnstalleerd, kunt u het gedeelte over de installatie overslaan en doorgaan met de configuratie.
- Voor andere mediaspelers verwijzen we u naar de instructies van de speler.

## De Media Browser-software installeren

- 1 Plaats de meegeleverde software-CD in de computer.
  - ↳ De installatie van de volgende software begint:
  - ↳ Media Browser van Philips (op een PC)
  - ↳ TwonkyMedia (op een MAC)
- 2 Volg de instructies op de computer om de software te installeren.

## Een PC configureren om muziek en foto's te delen

Met de NP2900 kunt u muziek en foto's van een PC delen. In dit hoofdstuk vindt u instructies voor het configureren van de PC om muziek en foto's te delen.

- 1 Volg de instructies om Media Browser van Philips te installeren.
- 2 Klik op de PC op **Start > Programma's > Media Browser > Run Media Browser** (Media Browser uitvoeren).

- 3 Ga naar **Settings** (Instellingen) > **Server Settings** (Serverinstellingen) om te controleren of de juiste server is geselecteerd.
- 4 Kies **Basic Settings** (Basisinstellingen).
- 5 In **Basic Settings** (Basisinstellingen) van de configuratiepagina,
  - klikt u op **Browse** (Bladeren) om de muziek en foto's handmatig te zoeken.
  - klikt u op **Add** (Toevoegen) om handmatig een nieuwe map toe te voegen.
- 6 Druk op de afstandsbediening van de NP2900 op **HOME**.
- 7 Selecteer **[Mediabibliotheek]** en bevestig met **OK**.
  - ↳ Het display geeft **[Bezig met zoeken naar UPnP-muziekserver...]** weer.
- 8 Druk op **▲▼** om de gewenste instelling te selecteren de servernaam te selecteren en bevestig met **OK**.

## Een MAC configureren om muziek en foto's te delen

Met de NP2900 kunt u muziek en foto's van een MAC delen. In dit hoofdstuk vindt u instructies voor het configureren van de MAC om muziek en foto's te delen.

- 1 Volg de instructies om de TwonkyMedia-software te installeren.
- 2 Klik op de MAC op **Ga > Programma's > TwonkyMedia**.
- 3 Klik op het bureaublad op **Configure TwonkyMedia** (TwonkyMedia configureren).
- 4 Klik in de **Basic Setup** (Basisinstellingen) van de configuratiepagina op **Sharing** (Delen).
  - ↳ De mappen worden gescand.
  - ↳ Klik op **Browse** (Bladeren) om de map handmatig te zoeken.

- ↳ Klik op **Add new content directory** (Nieuwe map toevoegen) om handmatig een nieuwe map toe te voegen.
- ↳ Druk op **Save Changes** (Wijzigingen opslaan) om de wijzigingen op te slaan.

- 5 Druk op de afstandsbediening van de NP2900 op **HOME**.
- 6 Selecteer [**Mediabibliotheek**] en bevestig met **OK**.
  - ↳ Op het display wordt [**Bezig met zoeken naar UPnP-muziekserver...**] weergegeven, gevolgd door een lijst met mediaservers.
- 7 Druk op **▲▼** om de gewenste instelling te selecteren de servernaam te selecteren en bevestig met **OK**.

---

## Alfanumeriek zoeken

U kunt alfanumeriek zoeken naar specifieke mediabestanden op een aangesloten UPnP-apparaat.

Navigeren en selecteren met de afstandsbediening:

- Druk op **▲** of **▼** om een menuoptie te selecteren.
- Druk op **OK** om een keuze te bevestigen.
- Druk op **BACK** **↩** om terug te gaan naar het vorige scherm.
- Druk op **HOME** om naar het hoofdmenu te gaan.

Met de alfanumerieke knoppen van de afstandsbediening kunt u meerdere functies uitvoeren:

- Om een nummer of een alfanumeriek teken te selecteren, drukt u een of meerdere keren op een knop totdat u het nummer of het alfanumerieke teken ziet op het display van de NP2900.
- Om door de beschikbare alfanumerieke tekens te bladeren, drukt u herhaaldelijk op een knop.

- Om het laatst ingevoerde teken van het display te verwijderen, drukt u op **CLEAR**.
  - Om de laatst ingevoerde regel van het display te verwijderen, houdt u **CLEAR** ingedrukt.

Zo kunt u de alfanumerieke zoekfunctie gebruiken:

- 1 Schakel de NP2900 in.
- 2 Druk op **MEDIA LIB..**
  - ↳ Op het display worden de beschikbare servers weergegeven.
- 3 Selecteer de server:
  - ↳ Op het display worden de beschikbare lijsten weergegeven.
- 4 Selecteer de lijst.
- 5 Druk op **SEARCH**.
  - ↳ Op het scherm verschijnt een tekstvak.
- 6 Druk op de alfanumerieke knoppen op de afstandsbediening om de zoekopdracht in te voeren.
- 7 Druk op **OK** om te beginnen met zoeken.
  - ↳ Op het scherm wordt het woord dat er het meeste op lijkt weergegeven.
- 8 Druk op **■** om te stoppen met zoeken.
  - Druk op **HOME** om naar het hoofdmenu te gaan.

---

## Snelnavigatie

Met de alfanumerieke knoppen van de afstandsbediening kunt u meerdere functies uitvoeren:

- Om een nummer of een alfanumeriek teken te selecteren, drukt u een of meerdere keren op een knop totdat u het nummer of het alfanumerieke teken ziet op het display van de NP2900.
- Om door de beschikbare alfanumerieke tekens te bladeren, drukt u herhaaldelijk op een knop.

- Om het laatst ingevoerde teken van het display te verwijderen, drukt u op **CLEAR**.
- Om de laatst ingevoerde regel van het display te verwijderen, houdt u **CLEAR** ingedrukt.

De functie snelnavigatie van de NP2900 werkt op eenzelfde manier als de tekst invoermethode die veel wordt gebruikt op mobiele telefoons.

- 1 Als er een lijst wordt weergegeven, drukt u een of meerdere keren op een alfanumerieke knop om een teken te selecteren.
  - ↳ De functie snelnavigatie geeft het eerste object weer dat in de huidige lijst voorkomt en begint met het geselecteerde teken (bijv. een naam van een track in de tracklijst).

## Met hoge snelheid SuperScrollen/bladeren

U kunt een bestand snel vinden met SuperScroll™. Met de functie SuperScroll™ kunt u snel door alle bestanden in de huidige lijst bladeren met een snelheid die u zelf bepaalt.

- 1 Schakel de NP2900 in.
- 2 Als er een lijst wordt weergegeven, houdt u **▲▼** ingedrukt om snel door de lijst te bladeren.
- 3 Laat de knop los om te stoppen met bladeren.

## Internetradio

### Opmerking

- Voor de functie internetradio hebt u breedbandinternettoegang nodig.

### Naar internetradio luisteren

- 1 Schakel de NP2900 in.
- 2 Zorg ervoor dat de NP2900 verbinding heeft met breedbandinternet.
- 3 Druk op **INTERNET RADIO** om het optiemenu weer te geven
  - **[Presets]** (vermeldt alle voorgeprogrammeerde internetradiozenders)
  - **[Favoriete stations]** (vermeldt de internetradiozenders die u hebt gemarkeerd als favoriete zenders)
  - **[Recentelijk afgesp.]** (vermeldt de internetradiozenders die u het laatst hebt afgespeeld)
  - **[Zoeken]** (hiermee kunt u zoeken naar internetradiozenders)
  - **[Alle stations]** (vermeldt alle internetradiozenders, geordend op genre)
  - **[Opgenomen progr.]** (vermeldt alle opgenomen internetradiozenders)
  - **[Mijn media]** (vermeldt alle internetradiozenders die u hebt ingevoerd bij **Club Philips** onder **Streamium Management**)
- 4 Druk op **▲** of **▼** en vervolgens op **▶** om de optie te selecteren.
  - Om naar een bepaalde internetradiozender te luisteren, selecteert u de optie **[Zoeken]** en vervolgens gebruikt u de alfanumerieke knoppen om de naam van de radiozender in te voeren.
  - Druk op **HOME** om naar het hoofdmenu te gaan.

## Opmerking

- Voor de functie internetradio hebt u breedbandinternettoegang nodig.

## Voorgeprogrammeerde internetradiozenders beluisteren

De functie voor internetradio betreft voorkeuzezenders die zijn aangepast aan de regionale instellingen van de NP2900. U kunt kiezen uit een selectie van 10 standaard internetradiozenders. U kunt deze voorkeuzezenders ook vervangen door uw eigen voorkeuzezenders.

- 1 Schakel de NP2900 in.
- 2 Zorg ervoor dat de NP2900 verbinding heeft met internet.
- 3 Selecteer [**Internetradio**] > [Voorkeuzezenders].  
↳ De lijst met voorkeuzezenders wordt weergegeven.
- 4 Druk op een alfanumerieke knop (0 t/m 9) om de internetradiozender te beluisteren die aan de voorkeuzezender met dat nummer is toegewezen.

## Internetradiozenders als voorkeuzezenders opslaan

In dit hoofdstuk wordt uitgelegd hoe u de huidige internetradiozender kunt opslaan als voorkeuzezender.

**Belangrijk:** deze actie overschrijft een eventuele andere internetradiozender die eerder onder de geselecteerde voorkeuzezender is opgeslagen.

- 1 Terwijl u luistert naar een internetradiozender, houdt u een alfanumerieke knop (0 t/m 9) ingedrukt om de huidige zender op te slaan onder de voorkeuzezender met dat nummer.

- ↳ De huidige zender wordt opgeslagen onder het geselecteerde voorkeuzenummer.

## Radiozenders markeren als Favorieten

U kunt internetradiozenders markeren als uw Favorieten zodat u ze een volgende keer gemakkelijker kunt terugvinden.

- 1 Schakel de NP2900 in.
- 2 Zorg ervoor dat de NP2900 verbinding heeft met breedbandinternet.
- 3 Druk tijdens het luisteren naar internetradio op **FAVORITE** om de zender te markeren.
  - Druk op **HOME** om naar het hoofdmenu te gaan.
  - De volgende keer dat u verbinding maakt met internetradio staat de radiozender vermeld in het menu Favorite Stations.

## Opmerking

- Voor de functie internetradio hebt u breedbandinternettoegang nodig.

## Tip

- U kunt ook bladwijzers voor internetradiozenders instellen wanneer u zich aanmeldt bij [www.philips.com/welcome](http://www.philips.com/welcome) en op de website voor geregistreerde producten klikt op de koppeling **Streamium Management**.

## Luisteren naar favoriete zenders

Als u een bladwijzer voor een internetradiozender instelt, vindt u die terug onder Favorite Stations.

- 1 Schakel de NP2900 in.
- 2 Zorg ervoor dat de NP2900 verbinding heeft met breedbandinternet.
- 3 Druk op **INTERNET RADIO**.
- 4 Selecteer [**Favoriete stations**].



- 5 Selecteer de zender.
  - Druk op **HOME** om naar het hoofdmenu te gaan.

#### Opmerking

- Voor de functie internetradio hebt u breedbandinternettoegang nodig.

## Een zender uit uw favorieten verwijderen

U kunt internetradiozenders uit uw favorieten verwijderen:

- 1 Druk op **FAVORITE** terwijl u luistert naar een internetradiozender die u hebt gemarkeerd als favoriet.
  - ↳ De huidige zender wordt verwijderd uit uw lijst met favorieten.

#### Opmerking

- Voor de functie internetradio hebt u breedbandinternettoegang nodig.

## Handmatig internetradiozenders toevoegen

In dit hoofdstuk wordt uitgelegd hoe u zich kunt aanmelden bij Philips en hoe u afzonderlijke URL's van internetradiozenders kunt toevoegen op de PC.

U kunt u eenvoudig aanmelden door naar [www.philips.com/welcome](http://www.philips.com/welcome) te gaan en de instructies op het scherm te volgen om de NP2900 te registreren.

Daarnaast kunt u de NP2900 ook op het apparaat zelf registreren:

- 1 Controleer of de NP2900 is ingeschakeld.
- 2 Zorg ervoor dat de NP2900 verbinding heeft met internet.
- 3 Selecteer **[Instellingen] > [Nu registreren] > [Registreren op het apparaat]** op NP2900.
  - ↳ Het registratievenster verschijnt.

- 4 Druk op de alfanumerieke knoppen op de afstandsbediening om uw geldige e-mailadres in te voeren.
- 5 Druk op **OK**.
  - ↳ Op het venster wordt bevestigd dat er een e-mailbericht naar uw adres is verzonden.
- 6 Open uw Postvak IN en zoek naar een bericht van **ConsumerCare@Philips.com** met als onderwerp **Uw registratie bij Streamium...**
- 7 Volg de instructies in het e-mailbericht om uw registratie op de website van Philips te voltooien.
- 8 Klik op de website voor geregistreerde producten op de koppeling **Streamium Management**.
- 9 Selecteer **Mijn media**.
- 10 Klik op het tabblad **Muziek**.
- 11 Voer het URL-adres van de internetradiozender in de eerste kolom in.
- 12 Voer een bijnaam in de tweede kolom in.
  - ↳ De bijnaam is de identificatie van internetradiozenders die wordt weergegeven door NP2900.
- 13 Voer een beschrijving in de derde kolom in.
- 14 Klik op **Opslaan** om uw invoer te bevestigen.

#### Opmerking

- Als de handmatig toegevoegde internetradiozender beschikbaar is en uitzendt in een compatibel formaat, kunt u de zender beluisteren via de NP2900.
- U kunt de handmatig toegevoegde internetradiozenders vinden in de lijst My Media op de NP2900.
- Voor de functie internetradio hebt u breedbandinternettoegang nodig.

---

## Luisteren naar My Media

Als u een internetradiostation handmatig toevoegt, kunt u het vinden onder **[Mijn media]**.

- 1 Schakel de NP2900 in.
- 2 Zorg ervoor dat de NP2900 verbinding heeft met breedbandinternet.
- 3 Druk op **INTERNET RADIO**.
- 4 Selecteer **[Mijn media]**.
  - ↳ Op het display wordt de lijst weergegeven met internetradiostations die zijn opgeslagen onder **[Mijn media]**.
- 5 Druk op **OK** om het afspelen te starten.
  - Druk op **HOME** om terug te keren naar het menu Home.

### Opmerking

- Voor de functie **My Media** dient u zich te registreren bij **Club Philips**.
- Voor de functie internetradio hebt u breedbandinternettoegang nodig.

# 9 Instellingen

De volgende instellingen zijn beschikbaar:

- [Afspeelmodus]
- [Geluidsinstell.]
- [Scherminstellingen]
- [Instellingen diapresent.]
- [Albumhoezen]
- [Klikgeluid]
- [Klokinstellingen van de wekker]
- [Netwerkinstell.]
- [Klokinstellingen]
- [Loc. en tijdzone]
- [Taal]
- [Apparaat-ID en apparaatinformatie]
- [Gebruikersregistratie]
- [Zoeken naar software-upgrades]
- [Demomodus]
- [Nummer van callcenter]
- [Fabrieksinstellingen herstellen]
- [Legal]

Navigeren en selecteren met de afstandsbediening:

- Druk op ▲ of ▼ om een menuoptie te selecteren.
- Druk op **OK** om een keuze te bevestigen.
- Druk op **BACK** ↩ om terug te gaan naar het vorige scherm.
- Druk op **HOME** om naar het hoofdmenu te gaan.

Instellingen wijzigen:

- 1 Schakel de NP2900 in.
- 2 Druk op **SETTINGS**.
- 3 Selecteer een menuoptie en bevestig uw keuze.

## Afspeelmodus

De NP2900 heeft verschillende afspeelmodi waartussen u kunt schakelen met de knoppen op de afstandsbediening.

- In willekeurige volgorde afspelen
  - Herhaald afspelen
- U kunt de afspeelmodi ook aanpassen in het menu Instellingen:

- 1 Druk op **SETTINGS** om naar het menu Instellingen te gaan.
- 2 Selecteer:
  - [Herhalen] of
  - [Shuffle].
- 3 Selecteer een optie en bevestig uw keuze.

## Geluidinstellingen

Voor de geluidsinstellingen van NP2900 hebt u de volgende opties:

- LivingSound™
- FullSound™
- Equalizer

### LivingSound

De NP2900 heeft een vooraf geconfigureerde geluidsinstelling met de naam **LivingSound™**.

De **LivingSound™**-functie vergroot het gebied waarin het stereogeluid kan worden gehoord, zodat de luisteraar niet recht tegenover de NP2900 hoeft te zitten om het stereogeluid te horen.

- 1 Druk op **LIVINGSOUND** om de **LivingSound™**-functie uit en in te schakelen. De functie is standaard ingeschakeld.

#### Opmerking

- De **LivingSound™**-functie wordt niet ondersteund in combinatie met hoofdtelefoons.

---

## FullSound

De NP2900 heeft een vooraf geconfigureerde geluidsinstelling met de naam **FullSound™**. De **FullSound™**-functie herstelt sonische details van gecompriëerde muziek en zorgt voor een complete geluidservaring zonder vervorming.

- 1 Druk op **FULLSOUND** om de **FullSound™**-functie in en uit te schakelen. De functie is standaard ingeschakeld.

---

## Equalizerinstellingen

U kunt uit de volgende equalizeropties kiezen:

- **[FullSound]**
- **[Dyn. Bass Boost]**
- **[Rock]**
- **[Pop]**
- **[Jazz]**
- **[Klassiek]**
- **[Uit]**

- 1 Druk op **SETTINGS** om naar het menu Instellingen te gaan.
- 2 Selecteer **[Geluidsinstell.] > [Equalizer]**.
- 3 Selecteer een menuoptie en bevestig uw keuze.

---

## Diapresentatie-instellingen

Voor de diapresentatie-instellingen van de NP2900 hebt u de volgende opties:

- **[Shuffle]**
- **[Herhalen]**
- **[Tijd per dia]**

---

## Display-instellingen

Voor de display-instellingen van de NP2900 hebt u de volgende opties voor displayverlichting:

- Helderheid wanneer de NP2900 is ingeschakeld.
- Helderheid wanneer de NP2900 in stand-by staat.

---

### Helderheidsinstellingen wanneer de NP2900 is ingeschakeld

U kunt de volgende helderheidsinstellingen kiezen voor 'wanneer ingeschakeld':

- **[Helder]**
- **[DIM]**

- 1 Druk op **SETTINGS** om naar het menu Instellingen te gaan.
- 2 Selecteer **[Helderheid wanneer ingeschakeld]**.
- 3 Selecteer een menuoptie en bevestig uw keuze.

---

### Helderheidsinstellingen wanneer de NP2900 in stand-by staat

U kunt de volgende helderheidsinstellingen kiezen voor 'in stand-by':

- **[Helder]**
- **[DIM]**
- **[Uit]**

- 1 Druk op **SETTINGS** om naar het menu Instellingen te gaan.
- 2 Selecteer **[Helderheid in stand-by]**.
- 3 Selecteer een menuoptie en bevestig uw keuze.

---

## Klikgeluid

De NP2900 kan een klikgeluid weergeven voor iedere keer dat u op een knop op de afstandsbediening drukt.

U kunt het klikgeluid in- of uitschakelen:

- 1 Druk op **SETTINGS** om naar het menu Instellingen te gaan.
- 2 Selecteer **[Klikgeluid]**.
- 3 Markeer de optie en druk vervolgens op **OK**.

---

## Albumhoezen

De NP2900 kan albumhoezen weergeven als achtergrond of als een miniatuurafbeelding op het scherm voor het afspelen van muziek. Albumhoezen moeten beschikbaar zijn om te kunnen worden weergegeven. Voor albums zonder beschikbare albumhoes geeft de NP2900 een standaardpictogram weer. U kunt de weergave van albumhoezen in- of uitschakelen:

- 1 Druk op **SETTINGS** om naar het menu Instellingen te gaan.
- 2 Selecteer **[Albumhoezen]**.
- 3 Markeer de optie en druk vervolgens op **OK**.

---

## Klokinstellingen

De NP2900 heeft een klok met alarmfuncties. De klok moet zijn ingesteld om de alarmfunctie te kunnen gebruiken.

Zo stelt u de klok in:

- 1 Druk op **SETTINGS** om naar het menu Instellingen te gaan.
- 2 Selecteer **[Klokinstellingen] > [Datum en tijd]** om de datum- en tijdinstantellingen in te voeren.
- 3 U kunt de volgende opties selecteren:

- **[Huidige datum en tijd] > [Automatisch (internet)]** om de tijd automatisch te synchroniseren via internet (internetverbinding vereist).
- **[Huidige datum en tijd] > [Handmatig]** om de tijd handmatig in te stellen.

Om de datum en tijd handmatig in te stellen:

- 1 Druk op **▲** of **▼** om de instelling aan te passen..
- 2 Druk ter bevestiging op **OK**.  
In de datum- en tijdinstantellingen kunt u de volgende indelingen instellen:
  - **[Tijdsindeling]** - stel uw optie in het submenu met de tijdsindeling in.
  - **[Datumindeling]** - stel uw optie in het submenu met de datumindeling in.
  - **[Aanpassen aan zomertijd]** - schakel het selectievakje in om deze optie te selecteren.
    - ↳ Wanneer de optie zomertijd is geselecteerd, wordt de klok een uur vooruit gezet voor de zomertijdingstelling.
    - ↳ Als u de klok weer een uur terug wilt zetten voor de wintertijd, maakt u de selectie van deze optie ongedaan.

---

## Alarminstellingen

De NP2900 heeft een alarmfunctie. De klok moet zijn ingesteld om de alarmfunctie te kunnen gebruiken.

Zo stelt u het alarm in:

- 1 Druk op **SETTINGS** om naar het menu Instellingen te gaan.
- 2 Selecteer **[Klokinstellingen] > [Wekker]** om de alarminstantellingen in te voeren.
- 3 U kunt de volgende opties selecteren:
  - **[Wekker uit]** (standaard)
  - **[Muziek]**
  - **[Zoemer]**

Om de alarmtijd in te stellen:

- 1 Druk op ▲ of ▼ om de instelling aan te passen..
- 2 Druk ter bevestiging op **OK**.

---

## Netwerkinstellingen

U kunt uit verschillende configuraties kiezen. In deze handleiding worden de volgende opties uitgelegd:

- Draadloze netwerkverbinding met automatisch IP-adres  
Deze netwerkconfiguratie is het meest gebruikelijk.  
Voor deze installatie hebt u het volgende nodig:
  - Een draadloos toegangspunt of draadloze router met breedbandinternettoegang
  - Handmatige invoer van uw encryptiesleutel (alleen voor gecodeerde netwerkverbindingen)
- Draadloze netwerkverbinding met statisch IP-adres  
Voor deze installatie hebt u het volgende nodig:
  - Een draadloos toegangspunt of draadloze router met breedbandinternettoegang
  - Handmatige invoer van uw IP-adres.
  - Handmatige invoer van uw encryptiesleutel (alleen voor gecodeerde netwerkverbindingen)
- Vaste netwerkverbinding (Ethernet) met automatisch IP-adres  
Voor deze installatie hebt u het volgende nodig:
  - Een kabelmodem of PC met breedbandinternettoegang en een vrije Ethernet-poort
  - Een Ethernet-kabel (afzonderlijk verkrijgbaar).
- Vaste netwerkverbinding (Ethernet) met statisch IP-adres

Voor deze installatie hebt u het volgende nodig:

- Een kabelmodem of PC met breedbandinternettoegang en een vrije Ethernet-poort
- Een Ethernet-kabel (afzonderlijk verkrijgbaar).
- Handmatige invoer van uw IP-adres.

---

## Draadloze verbinding met automatisch IP-adres

Navigeren en selecteren met de afstandsbediening:

- Druk op ▲ of ▼ om een menuoptie te selecteren.
- Druk op **OK** om een keuze te bevestigen.
- Druk op **BACK** ↩ om terug te gaan naar het vorige scherm.
- Druk op **HOME** om naar het hoofdmenu te gaan.

Met de alfanumerieke knoppen van de afstandsbediening kunt u meerdere functies uitvoeren:

- Om een nummer of een alfanumeriek teken te selecteren, drukt u een of meerdere keren op een knop totdat u het nummer of het alfanumerieke teken ziet op het display van de NP2900.
- Om door de beschikbare alfanumerieke tekens te bladeren, drukt u herhaaldelijk op een knop.
- Om het laatst ingevoerde teken van het display te verwijderen, drukt u op **CLEAR**.
  - Om de laatst ingevoerde regel van het display te verwijderen, houdt u **CLEAR** ingedrukt.

Via aanwijzingen op het scherm wordt u geholpen bij het aansluiten van de NP2900 op uw thuisnetwerk en internet. In deze sectie wordt de standaard draadloze installatie met een automatisch IP-adres beschreven. U kunt voor

geavanceerde configuraties die niet in deze handleiding worden beschreven ook de berichten op het scherm volgen.

- 1 Controleer of uw netwerknaam en -wachtwoord of encryptiesleutel beschikbaar zijn.
- 2 Schakel uw draadloze toegangspunt of draadloze router met breedbandinternet in.
- 3 Schakel de NP2900 in.
- 4 Druk op **SETTINGS** om naar het menu Instellingen te gaan.
- 5 Selecteer [**Draadloos (WiFi)**] om de netwerkinstallatie te starten.
  - Voor draadloze routers met een WiFi-beveiligingssysteem (WPS) dat PBC (Push Button Configuration) ondersteunt: druk op de WPS PBC-knop op de router om deze te activeren. Druk ter bevestiging op **OK** op de NP2900.
  - Voor draadloze routers met een WiFi-beveiligingssysteem (WPS) dat een persoonlijk identificatienummer (PIN) ondersteunt: selecteer WPS PIN op de NP2900 en voer vervolgens de weergegeven PIN in op de router.
  - Voor andere draadloze routers:
    - ↳ De NP2900 zoekt naar netwerken.
- 1 Selecteer uw netwerk in de lijst met gevonden netwerken en bevestig uw keuze.
  - Voer de encryptiesleutel (indien gevraagd) in en bevestig deze.
  - De NP2900 haalt automatisch het benodigde IP-adres op.
  - De NP2900 geeft een bevestiging voor de verbinding met het netwerk weer.
  - De NP2900 geeft een bericht over de verbinding met internet weer.
- 2 Selecteer [**Ja**] om verbinding te maken met internet.
  - ↳ De NP2900 geeft de bevestiging van de verbinding met internet weer.

## Opmerking

- U kunt meer dan één encryptiesleutel invoeren. In dat geval vraagt de NP2900 u de standaard encryptiesleutel te selecteren.

## Draadloze verbinding met statisch IP-adres

Navigeren en selecteren met de afstandsbediening:

- Druk op **▲** of **▼** om een menuoptie te selecteren.
- Druk op **OK** om een keuze te bevestigen.
- Druk op **BACK** **↩** om terug te gaan naar het vorige scherm.
- Druk op **HOME** om naar het hoofdmenu te gaan.

Met de alfanumerieke knoppen van de afstandsbediening kunt u meerdere functies uitvoeren:

- Om een nummer of een alfanumeriek teken te selecteren, drukt u een of meerdere keren op een knop totdat u het nummer of het alfanumerieke teken ziet op het display van de NP2900.
- Om door de beschikbare alfanumerieke tekens te bladeren, drukt u herhaaldelijk op een knop.
- Om het laatst ingevoerde teken van het display te verwijderen, drukt u op **CLEAR**.
  - Om de laatst ingevoerde regel van het display te verwijderen, houdt u **CLEAR** ingedrukt.

Via aanwijzingen op het scherm wordt u geholpen bij het aansluiten van de NP2900 op uw thuisnetwerk en internet. In deze sectie wordt de standaard draadloze installatie met een statisch IP-adres beschreven. U kunt voor geavanceerde configuraties die niet in deze handleiding worden

beschreven ook de berichten op het scherm volgen.

- 1 Controleer of uw netwerknaam en -wachtwoord of encryptiesleutel beschikbaar zijn.
- 2 Schakel uw draadloze toegangspunt of draadloze router met breedbandinternet in.
- 3 Schakel de NP2900 in.
- 4 Druk op **SETTINGS** om naar het menu Instellingen te gaan.
- 5 Selecteer [**Draadloos (WiFi)**] om de netwerkinstallatie te starten.
  - Voor draadloze routers met een WiFi-beveiligingssysteem (WPS) dat PBC (Push Button Configuration) ondersteunt: druk op de WPS PBC-knop op de router om deze te activeren. Druk ter bevestiging op **OK** op de NP2900.
  - Voor draadloze routers met een WiFi-beveiligingssysteem (WPS) dat een persoonlijk identificatienummer (PIN) ondersteunt: selecteer WPS PIN op de NP2900 en voer vervolgens de weergegeven PIN in op de router.
  - Voor andere draadloze routers:
    - ↳ De NP2900 zoekt naar netwerken.
- 1 Selecteer uw netwerk in de lijst met gevonden netwerken en bevestig uw keuze.
  - Voer de encryptiesleutel (indien gevraagd) in en bevestig deze.
  - De NP2900 probeert automatisch een IP-adres op te halen.
- 2 Druk op **BACK** ↩ om uw IP-adres handmatig in te voeren.
- 3 Voer uw statische IP-adres in en bevestig deze.
  - ↳ De NP2900 geeft een bevestiging voor de verbinding met het netwerk weer.
  - ↳ De NP2900 geeft een bericht over de verbinding met internet weer.
- 4 Selecteer [**Ja**] om verbinding te maken met internet.

↳ De NP2900 geeft de bevestiging van de verbinding met internet weer.

### **Opmerking**

- U kunt meer dan één encryptiesleutel invoeren. In dat geval vraagt de NP2900 u de standaard encryptiesleutel te selecteren.

## Vaste verbinding met automatisch IP-adres

Navigeren en selecteren met de afstandsbediening:

- Druk op **▲** of **▼** om een menuoptie te selecteren.
- Druk op **OK** om een keuze te bevestigen.
- Druk op **BACK** ↩ om terug te gaan naar het vorige scherm.
- Druk op **HOME** om naar het hoofdmenu te gaan.

Met de alfanumerieke knoppen van de afstandsbediening kunt u meerdere functies uitvoeren:

- Om een nummer of een alfanumeriek teken te selecteren, drukt u een of meerdere keren op een knop totdat u het nummer of het alfanumerieke teken ziet op het display van de NP2900.
- Om door de beschikbare alfanumerieke tekens te bladeren, drukt u herhaaldelijk op een knop.
- Om het laatst ingevoerde teken van het display te verwijderen, drukt u op **CLEAR**.
  - Om de laatst ingevoerde regel van het display te verwijderen, houdt u **CLEAR** ingedrukt.

Via aanwijzingen op het scherm wordt u geholpen bij het aansluiten van de NP2900 op uw thuisnetwerk en internet. In deze sectie wordt de standaard vaste installatie met een automatisch IP-adres beschreven. U kunt voor geavanceerde configuraties



die niet in deze handleiding worden beschreven ook de berichten op het scherm volgen.

- 1 Sluit een Ethernet-kabel (afzonderlijk verkrijgbaar) aan op de **ETHERNET**-aansluiting van de NP2900 en de Ethernet-aansluiting van de vaste router.
- 2 Zorg ervoor dat de vaste router is ingeschakeld en breedbandinternettoegang heeft.
- 3 Schakel de NP2900 in.
- 4 Druk op **SETTINGS** om naar het menu Instellingen te gaan.
- 5 Selecteer [**Vast (Ethernet)**] om de netwerkinstallatie te starten.
  - ↳ De NP2900 haalt automatisch het benodigde IP-adres op.
  - ↳ De NP2900 geeft een bevestiging voor de verbinding met het netwerk weer.
  - ↳ De NP2900 geeft een bericht over de verbinding met internet weer.
- 6 Selecteer [**Ja**] om verbinding te maken met internet.
  - ↳ De NP2900 geeft de bevestiging van de verbinding met internet weer.

## Vaste verbinding met statisch IP-adres

Navigeren en selecteren met de afstandsbediening:

- Druk op ▲ of ▼ om een menuoptie te selecteren.
- Druk op **OK** om een keuze te bevestigen.
- Druk op **BACK** ↩ om terug te gaan naar het vorige scherm.
- Druk op **HOME** om naar het hoofdmenu te gaan.

Met de alfanumerieke knoppen van de afstandsbediening kunt u meerdere functies uitvoeren:

- Om een nummer of een alfanumeriek teken te selecteren, drukt u een of meerdere keren op een knop totdat u

het nummer of het alfanumerieke teken ziet op het display van de NP2900.

- Om door de beschikbare alfanumerieke tekens te bladeren, drukt u herhaaldelijk op een knop.
- Om het laatst ingevoerde teken van het display te verwijderen, drukt u op **CLEAR**.
  - Om de laatst ingevoerde regel van het display te verwijderen, houdt u **CLEAR** ingedrukt.

Via aanwijzingen op het scherm wordt u geholpen bij het aansluiten van de NP2900 op uw thuisnetwerk en internet. In deze sectie wordt de standaard vaste installatie met een statisch IP-adres beschreven. U kunt voor geavanceerde configuraties die niet in deze handleiding worden beschreven ook de berichten op het scherm volgen.

- 1 Sluit een Ethernet-kabel (afzonderlijk verkrijgbaar) aan op de **ETHERNET**-aansluiting van de NP2900 en de Ethernet-aansluiting van de vaste router.
- 2 Zorg ervoor dat de vaste router is ingeschakeld en breedbandinternettoegang heeft.
- 3 Schakel de NP2900 in.
- 4 Druk op **SETTINGS** om naar het menu Instellingen te gaan.
- 5 Selecteer [**Vast (Ethernet)**] om de netwerkinstallatie te starten.
  - ↳ De NP2900 probeert automatisch een IP-adres op te halen.
  - ↳ Druk op **BACK** ↩ om uw IP-adres handmatig in te voeren.
- 6 Voer uw statische IP-adres in en bevestig deze.
  - ↳ De NP2900 geeft een bevestiging voor de verbinding met het netwerk weer.
  - ↳ De NP2900 geeft een bericht over de verbinding met internet weer.

- 7 Selecteer **[Ja]** om verbinding te maken met internet.
- ↳ De NP2900 geeft de bevestiging van de verbinding met internet weer.

---

## Locatie en tijdzone

Zo kunt u de locatie- en tijdzone-instellingen van de NP2900 wijzigen:

- 1 Druk op **SETTINGS** om naar het menu Instellingen te gaan.
- 2 Selecteer **[Loc. en tijdzone]**.
- 3 Selecteer een menuoptie en bevestig uw keuze.
  - ↳ De NP2900 past de nieuwe locatie- en tijdzone-instellingen toe.
  - ↳ Druk op **BACK** ↩ om terug te gaan naar het vorige scherm.
  - ↳ Druk op **HOME** om naar het hoofdmenu te gaan.

---

## Taal

Zo kunt u de taal van het display wijzigen:

- 1 Druk op **SETTINGS** om naar het menu Instellingen te gaan.
- 2 Selecteer **[Taal]**.
- 3 Selecteer een menuoptie en bevestig uw keuze.
  - ↳ De displaytaal wordt gewijzigd naar de nieuwe instelling.
  - ↳ Druk op **BACK** ↩ om terug te gaan naar het vorige scherm.
  - ↳ Druk op **HOME** om naar het hoofdmenu te gaan.

---

## De NP2900 registreren

Voor het registreren van de NP2900 hebt u een geldig e-mailadres en toegang tot uw postvak nodig.

Navigeren en selecteren met de afstandsbediening:

- Druk op **▲** of **▼** om een menuoptie te selecteren.
- Druk op **OK** om een keuze te bevestigen.
- Druk op **BACK** ↩ om terug te gaan naar het vorige scherm.
- Druk op **HOME** om naar het hoofdmenu te gaan.

Met de alfanumerieke knoppen van de afstandsbediening kunt u meerdere functies uitvoeren:

- Om een nummer of een alfanumeriek teken te selecteren, drukt u een of meerdere keren op een knop totdat u het nummer of het alfanumerieke teken ziet op het display van de NP2900.
- Om door de beschikbare alfanumerieke tekens te bladeren, drukt u herhaaldelijk op een knop.
- Om het laatst ingevoerde teken van het display te verwijderen, drukt u op **CLEAR**.
  - Om de laatst ingevoerde regel van het display te verwijderen, houdt u **CLEAR** ingedrukt.

Zo kunt u de NP2900 registreren bij Philips:

U kunt u eenvoudig aanmelden door naar [www.philips.com/welcome](http://www.philips.com/welcome) te gaan en de instructies op het scherm te volgen om de NP2900 te registreren.

Daarnaast kunt u de NP2900 ook op het apparaat zelf registreren:

- 1 Controleer of de NP2900 is ingeschakeld.
- 2 Zorg ervoor dat de NP2900 verbinding heeft met internet.

- 3 Selecteer [**Instellingen**] > [**Nu registreren**] > [**Registreren op het apparaat**] op NP2900.  
↳ Het registratievenster verschijnt.
- 4 Druk op de alfanumerieke knoppen op de afstandsbediening om uw geldige e-mailadres in te voeren.
- 5 Druk op **OK**.  
↳ Op het venster wordt bevestigd dat er een e-mailbericht naar uw adres is verzonden.
- 6 Open uw Postvak IN en zoek naar een bericht van **ConsumerCare@Philips.com** met als onderwerp **Your Streamium Registration....**
- 7 Volg de instructies in het e-mailbericht om uw registratie op de website van Philips te voltooien.

## De registratie van de NP2900 opheffen

Navigeren en selecteren met de afstandsbediening:

- Druk op **▲** of **▼** om een menuoptie te selecteren.
- Druk op **OK** om een keuze te bevestigen.
- Druk op **BACK** **↩** om terug te gaan naar het vorige scherm.
- Druk op **HOME** om naar het hoofdmenu te gaan.

Zo kunt u de registratie van de NP2900 bij Philips opheffen:

- 1 Druk op **SETTINGS** om naar het menu Instellingen te gaan.
- 2 Selecteer [**Gebruikersregistratie**] > [**Regist. opheffen**].  
↳ De NP2900 vraagt om uw bevestiging.
- 3 Bevestig dat u de registratie wilt opheffen.  
↳ Op de NP2900 wordt een bevestiging weergegeven dat de registratie van de NP2900 met uw e-mailaccount is opgeheven.

## Informatie over registratie

Zo kunt u de registratiestatus van de NP2900 controleren:

- 1 Druk op **SETTINGS** om naar het menu Instellingen te gaan.
- 2 Selecteer [**Gebruikersregistratie**] > [**Registratiestatus**].  
↳ Op de NP2900 worden de registratiegegevens weergegeven.  
↳ Druk op **BACK** **↩** om terug te gaan naar het vorige scherm.  
↳ Druk op **HOME** om naar het hoofdmenu te gaan.

## Zoeken naar software-upgrades

Navigeren en selecteren met de afstandsbediening:

- Druk op **▲** of **▼** om een menuoptie te selecteren.
- Druk op **►** om een keuze te bevestigen.
  - Druk op **OK** om een alfanumerieke invoer te bevestigen.
- Druk op **HOME** om naar het hoofdmenu te gaan.

Zo kunt u controleren op software-updates voor de NP2900:

- 1 Zorg ervoor dat de NP2900 verbinding heeft met internet.
- 2 Druk op **SETTINGS** om naar het menu Instellingen te gaan.
- 3 Selecteer [**Zoeken naar software-upgrades**] en bevestig dit.  
↳ De NP2900 controleert of er een nieuwe softwareversie is.
- 4 Lees de informatie die op het display van de NP2900 wordt weergegeven.  
Er is nieuwe software beschikbaar voor de NP2900:

- 1 Volg de instructies op het display om de update te voltooien.
  - ↳ De NP2900 vraagt u de voorwaarden te accepteren en de software te downloaden.
  - ↳ De NP2900 wordt na de update opnieuw opgestart.

### Opmerking

- Voor verplichte updates hoeft u niets te accepteren of te bevestigen.

De nieuwste software voor de NP2900 is al geïnstalleerd:

- Druk op **BACK**  om terug te gaan naar het vorige scherm.
  - Druk op **HOME** om naar het hoofdmenu te gaan.

---

## Informatie

Zo kunt u informatie over de NP2900 zoeken:

- 1 Druk op **SETTINGS** om naar het menu Instellingen te gaan.
- 2 Selecteer [**Apparaat-ID en apparaat informatie**].
- 3 Druk ter bevestiging op **OK**.
  - ↳ De apparaat informatie wordt weergegeven op het display van de NP2900.
  - ↳ Druk op **BACK**  om terug te gaan naar het vorige scherm.
  - ↳ Druk op **HOME** om naar het hoofdmenu te gaan.

---

## Demodus

U kunt de demodus openen via het menu Instellingen:

- 1 Druk op **SETTINGS** om naar het menu Instellingen te gaan.
- 2 Selecteer [**Demodus**].
  - ↳ De demo wordt voortdurend weergegeven totdat u de demo afsluit.
- 3 Druk op  om de demo af te sluiten.

### Tip

- U kunt de weergave van de demo sneller starten met de knop **DEMO** op de afstandsbediening.

---

## Nummers van de callcenters

Zo kunt u de nummers van de callcenters vinden:

- 1 Druk op **SETTINGS** om naar het menu Instellingen te gaan.
- 2 Selecteer [**Nummer van callcenter**].
- 3 Druk ter bevestiging op **OK**.
  - ↳ De nummers van de callcenters worden weergegeven op het display van de NP2900.
  - ↳ Druk op **BACK**  om terug te gaan naar het vorige scherm.
  - ↳ Druk op **HOME** om naar het hoofdmenu te gaan.

---

# Fabrieksinstellingen herstellen



## Let op

- Via de volgende procedure worden alle persoonlijke instellingen gewist en wordt de NP2900 naar de oorspronkelijke status hersteld zoals ingesteld in de fabriek.

Zo kunt u de fabrieksinstellingen van de NP2900 herstellen:

- 1 Druk op **SETTINGS** om naar het menu Instellingen te gaan.
- 2 Selecteer [**Fabrieksinstellingen herstellen**].
- 3 Selecteer [**Ja**] om nogmaals te bevestigen.
  - ↳ De NP2900 wordt opnieuw opgestart.
  - ↳ De fabrieksinstellingen van de NP2900 zijn hersteld.

---

## Juridische informatie

Zo kunt u extra juridische informatie over de NP2900 zoeken:

- 1 Druk op **SETTINGS** om naar het menu Instellingen te gaan.
- 2 Selecteer [**Legal**].
- 3 Druk ter bevestiging op **OK**.
  - ↳ De juridische informatie wordt weergegeven op het display van de NP2900.
  - ↳ Druk op **BACK**  om terug te gaan naar het vorige scherm.
  - ↳ Druk op **HOME** om naar het hoofdmenu te gaan.

# 10 Onderhoud

In dit hoofdstuk wordt uitgelegd hoe u de NP2900 dient te onderhouden.

---

## Reiniging



### Opmerking

- Gebruik geen vocht of schuurmiddelen.

- 1 Reinig de NP2900 uitsluitend met een zachte droge doek.

# 11 Technische gegevens

## Algemeen

Netspanning	Spanningsinformatie vindt u op de achter- of onderzijde van de NP2900.
Gelijkstroom	12 V/3,5 A
Afmetingen (b x h x d)	346,5 x 99 x 69 mm
Nettogewicht	Apparaat: ~ 1,48 kg

## Energieverbruik

Aan	< 40 W
Stand-by (actief)	< 4 W
Energiebesparende stand-by (passief)	< 1 W

## Audio-output

SPDIF	1x cinch (coax), 0,5 V, 75 $\Omega$
Koptelefoons	1 aansluiting van 3,5 mm 30 - 18.000 Hz 16 - 150 $\Omega$
Signaal-ruisverhouding (hoofdtelefoon)	standaard 85 dBA (IEC)
Vervorming (lijnuitgang/ hoofdtelefoon)	< 0,15%

## Audio-invoer

Aux in (lijninvoer)	2x cinch
Invoerspecificaties	500 mV
Invoerimpedantie	> 10 k $\Omega$

## Luidsprekers

Stroomverbruik	Voorluidsprekers: 10 W (RMS)/15 W (MPO) Zijluidsprekers: 6 W (RMS)/9 W (MPO)
Impedantie	Voorluidsprekers: 8 $\Omega$ Zijluidsprekers: 12 $\Omega$
Gevoeligheid	Voorluidsprekers: 80 dB/1 m/W Zijluidsprekers: 83 dB/0,5 m/W
Afmetingen	Voorluidsprekers: 2,56 inch Zijluidsprekers: 1,56 inch
Frequentierespons	Voorluidsprekers: 50 Hz - 16 kHz Zijluidsprekers: 500 Hz - 16 kHz

## Draadloos

Draadloze standaard	802.11g, compatibel met oudere versies tot 802.11b
Draadloze beveiliging	WEP (64- of 128-bits), WPA/WPA2 (8 - 63 tekens) WPS-PBC WPS-PIN
Frequentiebereik	2412 - 2462 MHz (CH1-CH11) (voor /79, /37, /55, /97) 2412 - 2472 MHz (CH1-CH13) (voor /12, /05)
Antenne	2x intern, diversiteitsmodus ingeschakeld

## Vast (LAN/Ethernet)

Vaste standaard	802.3/802.3u
Snelheid	10/100 MBit/s
Modus	halve/volledige duplex
Cross-overdetectie (Auto MDIX)	Ja (Auto MDIX)

## Decoderingsmogelijkheden

MP3	8 - 320 kbps (CBR/VBR)
WMA	32 - 192 kbps (CBR/VBR)
AAC (M4A)	16 - 320 kbps (CBR/VBR)
PCM	1x (1,4 Mbps)
FLAC	Ondersteund
Ogg Vorbis	Ondersteund
JPEG	Ondersteund

## Ondersteuning van afspeellijsten

*.m3u, *.wpl	Ondersteund
iTunes	Ondersteund (via meegeleverde software)

## Ondersteuning van foto-indelingen

JPEG	Ondersteund
------	-------------

## Display/klok

Resolutie	Dot matrix 320 x 240 dots (QVGA) TFT-kleurenscherm
Grootte	3,5 inch
Achtergrondverlichting	Aan/uit/gedimd
Weergave van tijd/ datum	Ondersteund
Automatische tijdsynchronisatie via internet (NPT)	Ondersteund
Sleeptimer	Ondersteund
Toetsgeluiden	Klikker (intern)

Specificaties en ontwerp kunnen zonder kennisgeving vooraf worden gewijzigd.

## Ondersteunde audiobestandsindelingen

De NP2900 ondersteunt de volgende audiobestandsindelingen:

- MP3 (8 - 320 kbps en VBR)
- WMA (maximaal 192 kbps)
- AAC-bestanden die niet zijn beveiligd met DRM (M4A) (16 - 320 kbps en VBR16)
- PCM (1,4 Mbps)
- FLAC
- Ogg Vorbis

### Opmerking

- Het display van de NP2900 ondersteunt mappen met maximaal 8 niveaus.

## Ondersteunde fotobestandsformaten

De NP2900 ondersteunt de volgende fotobestandsindelingen:

- JPEG

### Opmerking

- Het display van de NP2900 ondersteunt mappen met maximaal 8 niveaus.

## Meegeleverde accessoires

- Afstandsbediening
- 2 AAA-batterijen
- CD-ROM
- Netspanningsadapter met kabel
- Beugel voor wandmontage



---

## Vereisten voor verbinding met een computer

De minimumvereisten voor verbinding met een computer zijn:

- Windows 2000 SP4 (of later)/XP SP2/Vista/Mac
- Pentium III 500MHz-processor of hoger
- 256 MB RAM
- CD-ROM-station
- Adapter
  - Ethernetkaart (voor vaste verbinding)
  - Draadloos netwerk 802.11 b/g (voor draadloze verbinding)
- 500 MB vrije ruimte op de harde schijf

# 12 Problemen oplossen

## Er is geen netwerkverbinding. Wat moet ik doen?

Tijdens het instellen van de netwerkverbinding, heeft de speler mogelijk een voorgedefinieerd IP-adres toegewezen en probeert deze een netwerkverbinding tot stand te brengen met dit voorgedefinieerde IP-adres. (De speler probeert een draadloze of vaste netwerkverbinding tot stand te brengen, afhankelijk van het type installatie dat u hebt geselecteerd.)

Mogelijke oorzaken:

- Het statische IP-adres kon niet worden geregistreerd (bijvoorbeeld als u op **HOME** drukt of het installatieproces op een andere manier afsluit voordat u het juiste statische IP-adres hebt ingevoerd).

- Het automatische IP-adres kon niet automatisch worden geregistreerd via de DHCP-server (bijvoorbeeld als de automatische verbinding met de DHCP-server niet tot stand kon worden gebracht en de speler u vraagt een statisch IP-adres in te voeren, maar u op **HOME** drukt of het installatieproces op een andere manier afsluit voordat u het juiste statische IP-adres hebt ingevoerd).

Oplossing:

Volg de instructies in het hoofdstuk 'Netwerkinstellingen' in deze gebruikershandleiding om uw netwerk op de juiste manier in te stellen. In de netwerkinstellingen kunt u kiezen tussen een draadloze en een vaste netwerkverbinding.

## Ik hoor geen geluid of het geluid is slecht. Wat moet ik doen?

- Druk op **+ VOL** - om het volume te verhogen.
- Druk nogmaals op de toets **MUTE** om de geluidswaarschuwing weer in te schakelen.

## Is er een maximale zendafstand tussen een draadloze router en de NP2900 voor goede streaming?

Ja. De maximale afstand voor WiFi-transmissie is 250 meter in een open ruimte. In een thuisomgeving met massieve obstakels zoals muren en deuren wordt de effectieve zendafstand echter beperkt tot 50 - 100 meter. Zet de apparaten op een andere plaats als u transmissieproblemen ondervindt.

## Ik heb geen registratie-e-mail ontvangen van ConsumerCare@Philips.com.

- Controleer of het e-mailadres dat u hebt ingevoerd in het gedeelte voor gebruikersregistratie juist is.
- Controleer of de PC een actieve internetverbinding heeft.
- Mogelijk is de internetserver overbelast, probeer het later nog eens.
- Controleer of de e-mail naar de map Ongewenst is verplaatst.

## Wat kan ik doen tegen WiFi-storing van andere apparaten in hetzelfde frequentiespectrum (2,4 GHz), zoals Dect-telefoons of Bluetooth-apparaten?

- Plaats de NP2900 op minstens 3 meter afstand van dergelijke apparaten.
- Gebruik een WEP/WPA-versleuteling als u de draadloze verbinding op uw computer/thuisnetwerk installeert.
- Wijzig het kanaal op de storende apparaten.
- Draai de apparaten een andere kant op om de storing tot een minimum te beperken.

# 13 Verklarende woordenlijst

## A

### **AAC (Advanced Audio Coding)**

Een audiocomprimeerschema dat wordt gedefinieerd als onderdeel van de MPEG-2 standaard (ook bekend als MPEG-2 AAC of MPEG-2 NBC, of Not Backwards Compatible). Het biedt beter geluid en een comprimeerverhouding die ongeveer 30 procent hoger is in vergelijking met het MPEG-1 MP3-formaat.

### **AC (alternating current)**

Wisselstroom is elektrische stroom waarvan de kracht en richting cyclisch veranderen, in tegenstelling tot DC (direct current), waarvan de richting constant blijft. De gebruikelijke golfvorm van een AC-hoofdstroomketen is een sinusgolf omdat deze de meest efficiënte energietransmissie oplevert. Bepaalde toepassingen gebruiken echter verschillende golfvormen, zoals driehoeksgolven en blokvolgen.

### **Albumhoezen**

Albumhoezen is een functie die de albumhoezen van een muziekalbum weergeeft. Dankzij deze weergave kan de gebruiker snel een muziekalbum vinden. De bestanden met albumhoezen van muziekalbums kunnen op internet worden gedownload.

### **Antenne**

Een toestel, een stang of draad, dat radiofrequentiesignalen opvangt of een uitgezonden RF-signaal afgeeft.

### **Audio-output**

High-level (luidspreker) of line-level (RCA) signalen die van de ene systeemcomponent naar de andere worden verzonden; of het high-level-signaal van een versterker naar de systeempluidersprekers.

### **Aux-ingang**

Ingang waarop u draagbare audioapparaten kunt aansluiten.

## B

### **Bas**

De laagste van de drie octaven van de audioband. Low-bas is de laagste octaaf (20-40Hz), mid-bas is de middenste octaaf (40-80Hz), en upper-bas is de 80-160Hz-octaaf.

### **Bit / bits**

Een bit is een binair getal dat een waarde heeft van 0 of 1. Bijvoorbeeld het nummer 10010111 is 8 bits lang.

### **Bitsnelheid**

Bitsnelheid is het aantal bits die per eenheid of tijd worden overgedragen. De bitsnelheid wordt gewoonlijk gemeten in een aantal meerderheden van bits per seconde (kilobits per seconde: kbps). De term bitsnelheid is synoniem voor gegevensoverdrachtsnelheid (of gewoon gegevenssnelheid).

## C

### **CBR (constant bit rate)**

Met CBR verbruikt de encoder dezelfde hoeveelheid bits op elk frame, ongeacht de hoeveelheid die het werkelijk nodig heeft. Nadeel van CBR: bits worden verspild in geval van een volledige zwarte weergave of volledige geluidloosheid in een audioframe. Films of audioframes die veel elementen bevatten, hebben mogelijk dergelijke bits nodig.

### **CD (Compact Disc)**

Indeling die werd ontwikkeld door Phillips, Sony, en Pioneer voor overdracht van muziek en data. CD's nemen informatie op door het vervormen van de binnenste metalen folie op de schijf met uiterst kleine microputjes die met een laser worden gebrand.

## CDDB

Een gecentraliseerde databank van CD's, CD-tracks, en artiesten op het Web, nu bekend als Gracenote. De audiospeler of het brandprogramma kan inloggen op de CDDB. Het uploadt de ID of de CD die wordt afgespeeld en downloadt vervolgens de titel, artiest, en tracklijst.

## Coaxiaal

Een enkelvoudige koperen geleider met een isolatielaag die bedekt is met een koperen bescherming, en tenslotte een isolerend omhulsel. Een onevenwichtige transmissielijn met constante impedantie. In audio wordt dit type gewoonlijk gebruikt voor low level lijnsignalen die eindigen in RCA-geleiders.

## Compressie

In audiotermen is dit een proces van tijdelijke of permanente afname van audiogegevens voor een meer efficiënte opslag of transmissie. Een tijdelijke reductie van de bestandsgrootte wordt 'non-lossy' compressie genoemd. Er wordt geen informatie verwijderd. Een permanente reductie van de bestandsgrootte (zoals met MP3-bestanden) wordt 'lossy' compressie genoemd. Hierbij wordt onnodige informatie voor goet gewist.

---

## D

### DC (direct current)

Direct current of continue stroom is de constante stroom van elektrische lading. Dit gebeurt doorgaans via een geleider, zoals een draad. Bij direct current stroomt de elektrische lading in dezelfde richting. Hierdoor wordt het onderscheiden van AC (wisselstroom).

### Decibel (dB)

Een meeteenheid die wordt gebruikt om relatief verschil in vermogen of intensiteit van geluid uit te drukken.

## DHCP

DHCP is de afkorting van Dynamic Host Configuration Protocol. Het is een protocol voor toewijzing van dynamische IP-adressen naar apparaten op een netwerk.

## Digitaal

Methode voor het encoderen van informatie met behulp van een binaire code van 0' en 1'en. Vele draadloze telefonen en netwerken maken gebruik van digitale technologie.

## Digitale Audio

Digitale audio is een geluidssignaal dat werd geconverteerd in numerieke waarden. Digitale audio kan worden uitgezonden via meerdere kanalen. Analoog geluid kan enkel via twee kanalen worden uitgezonden.

## Draadloos

Telecommunicaties die gebruikmaken van elektromagnetische golven in plaats van draden of kabel voor het overdragen van informatie. Draadloze communicatie kan worden gebruikt voor mobiel systeem met vrij bereik zoals gsm's en global positioning systemen (GPS) die gebruikmaken van satelliettechnologie. Draadloze systemen kunnen ook vast zijn, zoals LAN's die draadloze communicaties voorzien binnen een beperkt gebied (zoals een kantoor), of draadloze randapparatuur zoals muizen en toetsenborden.

## Duplex (half/full)

Full duplex is de mogelijkheid om simultaan gegevens te verzenden en te ontvangen. Duplex is synoniem voor full duplex. Voorbeeld: wanneer een modem werkt in full-duplex-modus kan hij simultaan gegevens uitzenden in twee richtingen. In half-duplex-modus kan hij gegevens uitzenden in twee richtingen, maar niet simultaan.

---

## E

### Encryptiecode

Een encryptiecode is een alfanumerieke reeks waarmee gegevens kunnen worden

gecodeerd en vervolgens ontcijferd zodat ze op een veilige manier kunnen worden gedeeld tussen leden van een netwerk.

---

## F

### Frequentie

De eigenschap of toestand die zich voordoet op frequente intervallen. Voor geluid verwijst dit eenvoudigweg naar de regelmatige compressie en omzetting van lucht die we ervaren als geluid.

### Frequentiekenarakteristiek

De reeks van frequenties die een luidspreker produceert, van laagste naar hoogste frequentie. De optimale normale frequentie is 20-20.000 Hz (Hertz), het bereik van het menselijk gehoor is echter vaak veel meer beperkt. Een goed speakersysteem reproduceert echter zoveel als nodig van dit bereik om alle variaties te dekken. Individuele drivers kunnen enkel dat deel van het spectrum reproduceren waarvoor ze zijn gemaakt, hun respons is dus beperkt, maar niettemin een te overwegen punt bij het ontwerpen van een volledig sound-systeem.

### FullSound

FullSound™ is een innovatieve technologie ontworpen door Philips. FullSound™ slaat getrouw sonische details opnieuw op in gecompriëerde muziek, waardoor deze wordt uitgebreid om een volledige geluidservaring te bieden zonder enige storingen.

---

## H

### Hz (Hertz)

Cycli per seconde, genoemd naar Heinrich Hertz.

---

## I

### Impedantie

De elektrische stroomweerstand in een circuit. Dit is de daadwerkelijk elektrische lading die een luidspreker vertegenwoordigt voor de versterker die de luidspreker stuurt, en wordt gemeten in ohms.

### Inputgevoeligheid

Het SPL-niveau (sound pressure level) die een luidspreker produceert bij één watt vermogen, gemeten op één meter afstand aan een typische inputfrequentie (gewoonlijk 1kHz tenzij anders aangegeven op de luidspreker).

### Interface

Een apparaat of protocol dat de koppeling tussen eender welke twee apparaten of systemen vergemakkelijkt; of, wanneer het als werkwoord wordt gebruikt: het koppelingsproces ('to interface' in het Engels).

### IP-adres

Een IP- (Internet Protocol) adres is een uniek computeradres dat het mogelijk maakt voor elektronische apparaten om met elkaar te communiceren en om elkaar te kunnen identificeren.

---

## K

### Kbps

Kilobits per seconde. Een systeem voor meting van digitale gegevens dat vaak wordt gebruikt met hoog gecompriëerde formaten zoals AAC, DAB, MP3 etc. Hoe hoger het cijfer, hoe beter de kwaliteit meestal is.

### Kilohertz (kHz)

1000Hz of 1000 cycli per seconde.

---

## L

### LCD (Liquid Crystal Display)

Waarschijnlijk de meest gebruikte manier om visuele informatie weer te geven op niet-computer elektronische apparaten.

## LivingSound

LivingSound™ is een geluid dat algoritmen verwerkt die worden geleverd door Philips en die ruimtelijke uitbreidingen bieden. De luisteraar hoort het geluid alsof de luidsprekers verder van elkaar staan dan dat ze feitelijk van elkaar verwijderd zijn.

## Lossless-compressie

Een systeem voor het reduceren van het aantal databits (densiteit) in een muzieksignaal zonder een fout te veroorzaken in het origineel.

---

## M

### M4A

De audiobestandsindeling die wordt gebruikt door Apple in hun iTunes Music Store wordt in uw systeem vaak weergegeven met de extensie '.m4a'. M4A kan beter audiokwaliteit produceren dan MP3 en neemt minder fysieke ruimte in voor de bestanden.

### MHz (Mega Hertz)

Een miljoen cycli per seconde.

### Mono (monoraal)

De werking van een versterker in één kanaal voor zowel input als output. Kan verwijzen naar een versterker met slechts één kanaal voor versterking of kan werken in bridged-modus. Voor toepassingen met lage-frequentie versterking biedt het betere fasecoherentie en minder storing dan in stereo-uitvoeringen.

### MP3

Een bestandsindeling met een comprimeersysteem voor geluidsdata. MP3 is de afkorting voor Motion Picture Experts Group 1 (of MPEG-1) Audio Layer 3. Met MP3-formaat kan één CD-R of CD-RW ongeveer 10 keer meer gegevens opslaan dan een gewone CD.

### Mute

Een knop op ontvangers en sommige mengpanelen of signaalproducerende units

die een signaalpad of output geluidloos maakt (dempt).

---

## O

### Ohm

Meting van stroomweerstand (impedantie). Hoe lager de impedantie van een luidspreker, hoe moeilijker deze kan worden gestuurd.

---

## P

### PBC

De PBC-methode (Push Button Configuration) is een routerfunctie waarmee u verbinding kunt maken met een druk op de knop (fysiek of virtueel).

### PCM (Pulse Code Modulation)

Voorloper van digitale opnames.

### PIN

Met de PIN-methode (persoonlijk identificatienummer) voor internetrouters kunnen gebruikers verbinding maken met de router via een PIN-code.

---

## R

### RF (radiofrequentie)

Een wisselstroom of voltage met een frequentie (of draaggolf) boven ongeveer 100kHz. Het heet radiofrequentie omdat deze frequenties de capaciteit hebben om te worden bestraald als elektromagnetische golven door radiostations (en televisiestations).

---

## S

### S/PDIF (SPDIF) (Sony/Philips Digital Interface)

Een standaard audiobestand-overdrachtsformaat dat werd ontwikkeld door Sony en Philips. S/PDIF maakt de overdracht van digitale audiosignalen van een apparaat

naar een ander mogelijk, zonder eerst naar analoge te moeten worden geconverteerd. Hierdoor vermindert de kwaliteit van het digitale signaal niet tijdens de overdracht naar analoge.

### **Sensitiviteit**

Volume dat een luidspreker produceert voor een specifieke voltage-input, uitgedrukt in decibels per watt (dB/W).

### **Shuffle**

Functie voor het afspelen van audiobestanden (tracks) in willekeurige volgorde.

### **Signaal naar geluidsratio**

Geeft het verschil aan tussen het niveau van het audiosignaal en de interferentie. Hoe hoger het cijfer, hoe zuiverder het geluid.

### **SPL (sound pressure level)**

Een akoestische meting van geluidsenergie. 1 dB SPL is het kleinste increment in geluidsniveau waarvoor de gemiddelde mens gevoelig is. In theorie is 0 dB SPL de drempelwaarde voor het menselijk gehoor, terwijl ongeveer 120 dB de pijngrens is.

### **Stereo**

Betekent letterlijk stevig. Gewoonlijk gebruikt om te verwijzen naar stereo met twee kanalen, maar door de ontwikkelingen in digitale audio wordt stereo met multikanalen vereenvoudigd.

### **Streaming**

Een techniek voor gegevensoverdracht die kan worden verwerkt als een regelmatige en continue stroom. Streaming-technologie wordt vaak gebruikt op het internet omdat de toegang van vele gebruikers niet snel genoeg is voor het snel downloaden van grote multimediatekstbestanden; de clientbrowser of plug-in kan zo de gegevens beginnen weergeven voordat het volledige bestand werd overgedragen.

### **SuperPlay**

SuperPlay™ is een speciale functie van het product waardoor de luisteraar alle

muziek kan afspelen onder een top-level bibliotheekrubriek, zoals artiesten of albums, zonder afspeellijsten te moeten selecteren.

### **SuperScroll**

SuperScroll™ is een navigatiefunctie van de multifunctionele zoektoetsen van het product. SuperScroll™ maakt een snelle bediening mogelijk wanneer u bladert door grote bibliotheken om gemakkelijk items te vinden. Door langer op de knop te drukken kunt u sneller scrollen.

---

## **T**

### **Thumbnail**

Een thumbnail is een verkleinde versie van een beeld die wordt gebruikt om een item gemakkelijker te herkennen. Thumbnails spelen dezelfde rol voor afbeeldingen als normale normaltekstindex voor woorden.

---

## **U**

### **UPnP (Universal Plug and Play)**

Universal Plug and Play is een netwerkarchitectuur die werd ontwikkeld door een consortium van bedrijven ter vereenvoudiging van de connectiviteit tussen producten van verschillende merken. UPnP-apparaten moeten in staat zijn om automatisch te worden aangesloten op een netwerk, om identificatie en andere processen snel te verwerken. De maatstaven ontwikkeld door het UPnP Forum zijn media-, platform-, en apparaatonafhankelijk.

---

## **V**

### **VBR (variable bit rate)**

Met VBR neemt de encoder het aantal nodige bits. Zwarte beelden krijgen aldus weinig bits en complexe beelden krijgen er zoveel als nodig. Dit biedt de beste kwaliteit, maar de uiteindelijke grootte kan totaal niet worden voorspeld.

## **Versterker**

Een enkelfasig of large scale circuit toestel met meerdere fasen voor het produceren van rendement, i.e. het maakt kleine signalen groter.

## **Volume**

Volume is het meest gebruikte woord om de regeling van het relatieve geluid van geluiden aan te geven. Het slaat ook op de functie op vele elektronische apparaten die wordt gebruikt om het geluid te regelen.

---

## **W**

### **W (wattverbruik)**

Een meting van vermogen. In luidsprekers is wattage een term die aangeeft wat de vermogenscapaciteit en -kenmerken zijn in connectie met elektrische voltage inputs van de versterker.

### **WAP (Wireless Application Protocol)**

Wereldwijd protocol dat gebruikt wordt in bepaalde draadloze apparaten die weergave en interactie met dataservices voor de gebruiker mogelijk maken. Algemeen gebruikt om internetpagina's te bekijken met beperkte transmissiecapaciteit en kleine weergaveschermen van draagbare draadloze apparaten.

### **WAV**

Formaat voor geluidsbestanden ontwikkeld door Microsoft en IBM. Ingebouwd in Windows 95 tot XP waardoor het de de facto standaard werd voor geluid op PC's. WAV-geluidsbestanden hebben een '.wav'-extensie en werken met bijna alle Windows-programma's die geluid ondersteunen.

### **WEP (Wired Equivalent Privacy)**

Alle 802,11b (Wi-Fi / draadloos) netwerken maken gebruik van WEP als hun basisbeveiligingsprotocol. WEP beveiligt gegevensoverdrachten via 64-bit of 128-bit encryptie; het biedt echter geen volledige beveiliging en wordt gewoonlijk gebruikt

samen met andere beveiligingsmaatregelen, zoals EAP.

### **Wi-Fi**

Wi-Fi (Wireless Fidelity) is een draadloos technologie-merk van Wi-Fi Alliance dat bedoeld is ter verbetering van de interoperabiliteit van draadloze local area network-producten die gebaseerd zijn op de IEEE 802,11 maatstaven. Veelgebruikte toepassingen voor Wi-Fi omvatten Internet en VoIP-telefoon toegang, gaming, en netwerkverbinding voor electronica zoals televisies, DVD-spelers en digitale camera's voor de consumentenmarkt.

### **WMA (Windows Media Audio)**

Een audioformaat van Microsoft, als onderdeel van Microsoft Windows Media technology. Omvat Microsoft Digital Rights Management tools, Windows Media Video encoding-technologie, en Windows Media Audio encoding-technologie.

### **WPA / WPA2 (Wi-Fi Protected Access)**

Een Wi-Fi-standaard die werd ontworpen ter verbetering van de veiligheidsfuncties van WEP. De technologie werd ontwikkeld om te werken met bestaande Wi-Fi-producten waarop WEP ingeschakeld is (i.e. als software-upgrade van bestaande hardware), maar de technologie omvat twee verbeteringen ten aanzien van WEP.

### **WPS**

WPS (Wi-Fi Protected Setup) is een standaard voor het gemakkelijk en veilig opzetten van een draadloos thuisnetwerk. Het doel van het WPS-protocol is om het configuratieproces van de beveiliging op draadloze netwerken te vereenvoudigen.



# 14 Contactgegevens

Argentinië	(54-11) 4544-2047
Australië	1300 363 391
Oostenrijk	0810 000 205
België	78250145
Belarus	882000110068
Brazilië	0800 701 02 03 (behalve Sao Paulo)(11) 2121-0203 (alleen Sao Paulo)
Bulgarije	8001154424
Canada	1-888-744-5477
Chili	600 744 5477 (600-PHILIPS)
China	4008 800 008
Colombia	01 800 700 7445
Croatië	800222778
Tsjechië	800142840
Denemarken	35258759
Estland	8000100288
Finland	923113415
Frankrijk	805025510
Duitsland	8000007520
Griekenland	80031221280
Hong Kong	852-2619 9663
Hongarije	680018189
India	1860-180-1111
Ierland	16011777
Israël	9600900-09
Italië	800088774
Japan	0570-07-6666
Korea	080-600-6600
Letland	80002794
Luxemburg	4066615644
Maleisië	1800 880 180
Mexico	01 800 504 6200
Nederland	8000230076
Nieuw-Zeeland	0800 658 224

Noorwegen	22708111
Pakistan	051 580 902-3
Peru	0800 00100
Filipijnen	(63 2) 667 9000
Polen	8003111318
Portugal	800780903
Roemenië	800894910
Rusland	(495)961-1111 (lokaal tarief)8-800-200-0880 (mobiele telefoon - gratis)
Singapore	65 6882 3999
Slowakije	800004537
Zuid-Afrika	(011) 471-5194
Spanje	900800655
Zweden	857929100
Zwitserland	844800544
Taiwan	0800 231 099
Thailand	66 2 652 8652
Turkije	0800 261 3302
Oekraïne	8-800-500-69-70
Verenigd Koninkrijk	8003316015
Verenigde Staten	1-888-744-5477
Uruguay	(598-2) 619-6666
Venezuela	0800 100 4888

# Streamium gebruiksvoorwaarden

## Voorwaarden voor het gebruik van uw Philips-apparaat met Streamium-functionaliteit<sup>1</sup>

Gefeliciteerd met de aanschaf van uw Philips-apparaat met Streamium-functionaliteit (hierna: het apparaat). Deze gebruiksvoorwaarden geven u recht op het gebruik van bepaalde functionaliteit op uw apparaat die verband houdt met content-streaming. Voordat u het apparaat gaat gebruiken, moet u akkoord gaan met deze gebruiksvoorwaarden. Uw gebruik van het apparaat vormt uw akkoordverklaring met deze gebruiksvoorwaarden en geeft u recht op toegang tot deze functionaliteit. Als u niet akkoord gaat met deze gebruiksvoorwaarden, mag u uw apparaat terugbrengen naar het verkooppunt. Deze gebruiksvoorwaarden vormen een aanvulling op, en geen vervanging van, eventuele voorwaarden of garantiebeperkingen of -uitsluitingen (hierna: disclaimers) die bij de aankoop van het apparaat zijn gesteld of gemaakt. Al dergelijke voorwaarden en disclaimers blijven onverkort van kracht.

## Personen die voor registratie in aanmerking komen

U moet tenminste 14 jaar oud zijn om de in deze gebruiksvoorwaarden genoemde verantwoordelijkheden op u te kunnen nemen. Personen onder de 14 jaar mogen het apparaat niet gebruiken, tenzij een van de ouders of de wettelijke voogd de verantwoordelijkheden van deze gebruiksvoorwaarden op zich neemt. Uw gebruik van het apparaat vormt een verklaring door u dat u hetzij 14 jaar of ouder bent, hetzij, wanneer u jonger dan 14 bent, dat uw ouder of wettelijke voogd de in deze gebruiksvoorwaarden genoemde verantwoordelijkheden op zich heeft genomen.

## Restricties aan het wijzigen van uw apparaat

Uw apparaat geeft u toegang tot bepaalde content-streams. Als voorwaarde voor de toegang tot die streams via het apparaat, stemt u erin toe dat u niet op enigerlei wijze met het apparaat zult knoeien en het niet anderszins zult wijzigen of proberen te wijzigen (ook niet door het gebruik van software of door het aanbrengen van fysieke veranderingen in het apparaat). U stemt erin toe dat u de technologische maatregelen om de toegang tot of rechten op de content te regelen niet zult omzeilen of proberen te omzeilen. U stemt erin toe dat u de kopieerbeveiliging<sup>2</sup> niet op enigerlei wijze zult omzeilen of proberen te omzeilen. U stemt erin toe dat u de cryptografische sleutels niet zult ontcijferen of proberen te ontcijferen en dat u de in het apparaat of in de content-streams opgenomen veiligheidsfunctionaliteit niet zult deactiveren of proberen te deactiveren. U stemt erin toe dat u het apparaat niet voor enig ongeoorloofd doel of in strijd met enige wet- of regelgeving zult gebruiken.

## Disclaimers ten aanzien van content

De via het apparaat toegankelijke content-streams worden niet door Philips geregeld of geprogrammeerd, maar worden door derden geleverd. Beschouw uw apparaat (afgezien van de andere functionaliteit daarvan) als een soort "tuner" waarmee u de content kunt ontvangen die door vele anderen buiten uw gebied wordt uitgezonden. Aangezien de content door anderen wordt geleverd, heeft PHILIPS GEEN REDACTIONELE CONTROLE OVER ENIG DEEL VAN DE VIA HET APPARAAT ONTVANGEN CONTENT EN IS PHILIPS DERHALVE NIET AANSPRAKELIJK VOOR DE CONTENT OF DE AARD OF LEVERING DAARVAN. EVENTUELE MENINGEN DIE TOT UITDRUKKING WORDEN GEBRACHT IN DE VIA HET APPARAAT ONTVANGEN CONTENT WORDEN NIET DOOR PHILIPS ONDERSCHREVEN. DE WAARHEID, NAUWKEURIGHEID, BETROUWBAARHEID, VOLLEDIGHEID EN TIJDIGHEID VAN DE CONTENT WORDEN NIET DOOR PHILIPS GEGARANDEERD. U STEMTE ERIN TOE DAT WANNEER U OP DE CONTENT AFGAAT, DIT VOOR UW EIGEN RISICO IS.

## Beperkingen aan de toegang tot streams

De toegang tot een bepaalde stream of tot de content in enige stream wordt door Philips niet gegarandeerd. Philips mag de toegang tot een specifieke stream of specifieke content te allen tijde naar eigen goeddunken toevoegen of verwijderen. Sommige streams zijn toegankelijk via regelingen met online-providers die bepalen welke streams in hun directories worden opgenomen. Hoewel Philips ernaar streeft om een goede selectie van online-providers te bieden, garandeert Philips niet dat er constant toegang tot een bepaalde online-provider is. Philips mag de toegang tot een bepaalde online-provider naar eigen goeddunken toevoegen of verwijderen.

## Rechten op de content

De content kan beschermd zijn door auteursrechtwetgeving of andere (intellectuele) eigendomsrechten. In sommige situaties, zoals bij het gebruik van het apparaat in een commerciële omgeving, zult u misschien op eigen risico een licentie of andere autorisatie voor het gebruik van de content moeten verkrijgen. U gaat ermee akkoord dat wanneer een dergelijke licentie of autorisatie noodzakelijk is, het uw verantwoordelijkheid is om die licentie of autorisatie te verkrijgen. U gaat ermee akkoord dat u alleen aansprakelijk bent voor schade die u mogelijk lijdt als gevolg van het niet door u verkrijgen van de juiste licentie of autorisatie voor het gebruik van

<sup>1</sup> Voor: Streamium-enabled

<sup>2</sup> Voor: copy management system

de via uw apparaat toegankelijke content. U gaat ermee akkoord dat Philips jegens u geen enkele aansprakelijkheid heeft ten aanzien van uw gebruik van de content.

### **Veranderen van de functionaliteit**

Philips mag naar eigen goeddunken de functionaliteit van het apparaat veranderen, met inbegrip van het aan het apparaat toevoegen of van het apparaat verwijderen van functionaliteit. Voor sommige nieuwe functionaliteit zullen veranderingen in deze gebruiksvoorwaarden nodig zijn. Uw gebruik van die nieuwe functionaliteit vormt uw akkoordverklaring met de herziene gebruiksvoorwaarden.

### **Software en intellectuele eigendomsrechten**

Het is mogelijk dat u bepaalde softwareprogramma's moet gebruiken om gebruik te maken van of volledig toegang te hebben tot bepaalde functionaliteit van het apparaat. Bij de aankoop van het apparaat hebt u bepaalde software gekregen en in de toekomst zult u misschien van tijd tot tijd nog andere software krijgen. Het grootste deel van die software bevindt zich in het apparaat en is voor u niet toegankelijk. Een deel van die software is eigendom van Philips en een deel is eigendom van anderen. Uw gebruik van de software die eigendom van Philips is, is onderworpen aan deze gebruiksvoorwaarden en een eventueel toepasselijke licentieovereenkomst. Uw gebruik van de software die eigendom van anderen is, is onderworpen aan de eventueel toepasselijke licentieovereenkomsten van dergelijke anderen. Het gebruik van de software leidt er niet toe dat de rechten op of eigendom van de software op u overgaan/overgaat. Philips behoudt alle rechten op de software en andere intellectuele eigendom, waaronder auteursrechten, octrooirechten en de rechten op haar handelsmerken en handelsnamen. U stemt erin toe dat u de software niet zult demonteren, decompileren, reverse-engineeren, modificeren of distribueren en er geen afgeleide werken van zult creëren en er geen sublicenties voor zult verlenen alsmede dat u de software niet voor enig ongeoorloofd doel of in strijd met enige wet- of regelgeving zult gebruiken.

### **Disclaimer**

PHILIPS DOET GEEN ENKELE BEWERING EN GEEFT GEEN ENKELE EXPLICIETE OF IMPLICIETE GARANTIE DAT HET APPARAAT AAN UW EISEN ZAL VOLDOEN OF DAT HET GEBRUIK VAN HET APPARAAT ZONDER ONDERBREKINGEN, TIJDIG, STABIEL<sup>3</sup> OF VRIJ VAN FOUTEN ZAL ZIJN. PHILIPS GEEFT GEEN ENKELE GARANTIE TEN AANZIEN VAN DE CONTENT IN ENIGE STREAM. PHILIPS DOET GEEN ENKELE BEWERING EN GEEFT GEEN ENKELE EXPLICIETE OF IMPLICIETE GARANTIE TEN AANZIEN VAN DE VIA HET APPARAAT VERKREGEN INFORMATIE OF CONTENT OF HET DOOR U AFGAAN OP OF GEBRUIKEN VAN ENIGE VIA HET APPARAAT VERKREGEN INFORMATIE OF CONTENT. BIJ DE AANKOOP VAN HET APPARAAT ZIJN SPECIFIEKE GARANTIES GEGEVEN EN DIE GARANTIES, MET INBEGRIJF VAN EVENTUELE BIJ DIE GARANTIES GEMAAKTE DISCLAIMERS, BLIJVEN VAN TOEPASSING. Omdat in een aantal jurisdicties het uitsluiten van impliciete garanties niet toegestaan is, zijn dergelijke disclaimers mogelijk niet op u van toepassing.

### **Beperking van aansprakelijkheid**

PHILIPS IS NIET JEGENS U OF ENIGERLEI ANDERE PARTIJ AANSPRAKELIJK VOOR ENIGERLEI INDIRECTE, INDICENTELE, PUNITIEVE, BIJZONDERE OF GEVOLGSCHADE (MET INBEGRIJF VAN WINSTDERIVING OF VERLOREN BESPARINGEN) OF VOOR HET VERLIES VAN DATA OF BEDRIJFSSCHADE DIE/DAT VOORTVLOEIT UIT OF VERBAND HOUDT MET UW GEBRUIK VAN HET APPARAAT, ONGEACHT OF DERGELIJKE SCHADE GEGROND WORDT OP ONRECHTMATIGE DAAD, GARANTIE, OVEREENKOMST OF ENIG ANDER JURIDISCH CONCEPT – ZELFS NIET INDIEN PHILIPS OP DE HOOGTE IS GESTELD VAN, OF BEKEND IS MET, DE MOGELIJKHEID VAN DERGELIJKE SCHADE. IN GEEN GEVAL ZAL DE CUMULATIEVE AANSPRAKELIJKHEID VAN PHILIPS VOOR SCHADE (DOOR WELKE OORZAAK OOK) HET BEDRAG DAT U VOOR HET APPARAAT HEBT BETAALD TE BOVEN GAAN.

### **Diversen**

“Deze overeenkomst is onderworpen aan de wetten van de jurisdictie waarin het apparaat werd verkocht en u onderwerpt zich hierbij aan de niet-exclusieve jurisdictie van de rechter in het betreffende land. Indien enige bepaling van deze overeenkomst op grond van het toepasselijke recht ongeldig of niet uitvoerbaar is, wordt die bepaling geacht gewijzigd te zijn voor zover dat noodzakelijk is om die bepaling geldig en uitvoerbaar te doen zijn en blijven de overige bepalingen van deze overeenkomst onverkort van kracht. Deze gebruiksvoorwaarden zijn niet onderworpen aan het VN-Verdrag inzake internationale koopovereenkomsten betreffende roerende zaken en van de toepasselijkheid van dit verdrag wordt hierbij uitdrukkelijk afstand gedaan.

DOOR GEBRUIK TE MAKEN VAN HET APPARAAT VERKLAART U DAT U DEZE GEBRUIKSVOORWAARDEN HEBT GELEZEN EN BEGREPEN EN DAT U DAARMEE AKKOORD GAAT.

<sup>3</sup> Voor: secure

# MEDEDELING

## SOFTWARELICENTIEOVEREENKOMST VOOR EINDGEBRUIKERS

DEZE SOFTWARELICENTIEOVEREENKOMST VOOR EINDGEBRUIKERS ("DEZE OVEREENKOMST") IS EEN JURIDISCH BINDENDE OVEREENKOMST TUSSEN U (INDIVIDU OF RECHTSPERSOON) EN PHILIPS CONSUMER ELECTRONICS B.V., EEN NEDERLANDSE BESLOTEN VENNOOTSCHAP WAARVAN DE HOOFDVESTIGING ZICH BEVINDT OP HET ADRES GLASLAAN 2, 5616 LV EINDHOVEN, NEDERLAND, EN HAAR DOCHTERBEDRIJVEN (GEZAMENLIJK "PHILIPS" GENOEMD). MET DEZE OVEREENKOMST HEBT U HET RECHT BEPAALDE SOFTWARE (DE "SOFTWARE") TE GEBRUIKEN INCLUSIEF GEBRUIKERSDOCUMENTATIE IN ELEKTRONISCHE VORM DIE AFZONDERLIJK OF SAMEN MET EEN PHILIPS-PRODUCT (HET "APPARAAT") OF EEN PC KAN ZIJN GELEVERD. DOOR DE SOFTWARE TE DOWNLOADEN, TE INSTALLEREN OF ANDERSZINS TE GEBRUIKEN, GEEFT U AAN AKKOORD TE GAAN MET EN BENT U GEBONDEN AAN ALLE VOORWAARDEN VAN DEZE OVEREENKOMST. ALS U NIET AKKOORD GAAT MET DE VOORWAARDEN, DIENT U DE SOFTWARE NIET TE DOWNLOADEN, TE INSTALLEREN OF ANDERSZINS TE GEBRUIKEN. ALS U DE SOFTWARE HEBT VERKREGEN OP TASTBARE MEDIA (BIJVOORBEELD OP CD) EN U NIET DE GELEGENHEID KREEG DEZE LICENTIE TE LEZEN EN NIET AKKOORD GAAT MET DE VOORWAARDEN, KOMT U IN AANMERKING VOOR TERUGSTORTING VAN HET EVENTUEEL BETAALDE AANSCHAFBEDRAG VOOR DE SOFTWARE INDIEN DE SOFTWARE ONGEBRUIKT MET BETALINGSBEWIJS WORDT GERETOURNEERD BINNEN 30 DAGEN NA AANSCHAF.

**1. Licentieverlening.** Deze overeenkomst geeft u een niet-exclusief en niet-overdraagbaar recht om een (1) kopie van de betreffende software te installeren en te gebruiken op het apparaat of op een PC, afhankelijk van wat van toepassing is, in objectcode-indeling volgens de instructies in de gebruikershandleiding en uitsluitend voor uw persoonlijk gebruik. De Software is "in gebruik" wanneer deze in het tijdelijke of permanente geheugen (bijv. RAM, vaste schijf) van de PC of het apparaat is geladen.

**2. Eigendom.** U wordt een licentie voor het gebruik van de software, niet de software zelf, verkocht. Deze overeenkomst geeft u alleen de rechten voor het gebruik van de software; u verwerft geen andere rechten op de software, expliciet of impliciet, dan de in de overeenkomst vermelde. Philips en diens licentieverstrekkers behouden zich alle rechten, titel en belangen in de software voor, met inbegrip van patenten, auteursrechten, handelsgeheimen en andere intellectuele-eigendomsrechten die hierin zijn opgenomen. De software wordt beschermd door wetgeving inzake auteursrechten, internationale verdragen en overige wetgeving inzake intellectueel eigendom. Het is u derhalve niet toegestaan de software zonder voorafgaande schriftelijke toestemming van Philips te kopiëren, voor zover in dit document niet anders bepaald, afgezien van één (1) reservekopie van de software. U mag geen drukwerk die bij de software wordt geleverd kopiëren en niet meer dan één (1) exemplaar van de in elektronische vorm geleverde gebruikersdocumentatie afdrukken. Het is echter toegestaan één (1) kopie van het drukwerk te maken als reserve.

**3. Licentiebeperkingen.** Voor zover in dit document niet anders bepaald, is het verhuren, leasen, in sublicentie verstrekken, verkopen, cederen, uitlenen of anderszins overdragen van de software niet toegestaan. U mag de software niet reverse-engineeren of decompileren of toestaan dat een derde dit doet, voor zover de van toepassing zijnde wetgeving de voorgaande bepaling niet uitdrukkelijk verbiedt. U mag geen productidentificaties, mededelingen inzake auteursrechten of andere markeringen of restricties betreffende eigendom verwijderen van de software. Alle titels, handelsmerken en auteursrechten en mededelingen inzake beperkte rechten dienen te worden gereproduceerd op uw reservekopie van de software. Het is niet toegestaan de software te modificeren of aan te passen, de software samen te voegen met een ander programma of afgeleide werken te creëren die zijn gebaseerd op de software.

**4. Beëindiging van functies.** De software kan componenten van bepaalde software bevatten waarvoor Microsoft Corporation ("Microsoft") een licentie heeft verstrekt en waarin de digital rights management-technologie van Windows Media is opgenomen. Content providers gebruiken de digital rights management-technologie voor Windows Media ("WM-DRM") om de integriteit van hun content ("beveiligde content") te beschermen, zodat misbruik van hun intellectuele eigendom (waaronder auteursrechten) kan worden voorkomen.

Uw apparaat kan ook gebruik maken van WM-DRM-software om beveiligde content ("WM-DRM Software") over te dragen of af te spelen. Als om de beveiliging van zulke WM-DRM Software wordt heengewerkt, kan Microsoft (op eigen initiatief of op verzoek van de eigenaren van beveiligde content ("beveiligde-contenteigenaren")) besluiten het recht van de WM-DRM-software om nieuwe licenties aan te maken, te kopiëren, op te slaan, over te dragen, weer te geven en/of af te spelen in te trekken. Als deze rechten worden ingetrokken, kan de WM-DRM-software nog wel onbeschermd content afspelen. Er wordt een lijst van ingetrokken WM-DRM-software naar uw PC en/of apparaat verzonden wanneer u een licentie voor beveiligde content downloadt. Microsoft kan, in combinatie met deze licentie, ook intrekingslijsten naar uw apparaat kopiëren namens beveiligde-contenteigenaren, waardoor uw apparaat mogelijk geen beveiligde content kan kopiëren, opslaan, weergeven en/of afspelen. Het kan ook nodig zijn de WM-DRM-componenten die bij deze software worden verzonden bij te werken ("WM-DRM Upgrades") voordat beveiligde-contenteigenaren u toestaan hun content op te vragen. Wanneer u probeert beveiligde content af te spelen, stelt de door Microsoft ontwikkelde WM-DRM-software u op de hoogte wanneer er een WM-DRM-upgrade vereist is. Het programma vraagt u dan om toestemming de vereiste WM-DRM-upgrade te downloaden. Het is mogelijk dat door Philips ontwikkelde WM-DRM-software hetzelfde doet. Als u niet akkoord gaat met de upgrade, kunt u de beveiligde content waarvoor de WM-DRM-upgrade vereist is niet afspelen. Het is wel mogelijk onbeveiligde content en beveiligde content waarvoor de upgrade niet vereist is af te spelen. WM-DRM-functies die gebruik maken van een internetverbinding, zoals de functie voor het aanvragen van nieuwe licenties en/of het uitvoeren van een vereiste WM-DRM-upgrade, kunnen worden uitgeschakeld. Als deze functies worden uitgeschakeld, kunt u beveiligde content blijven afspelen indien u beschikt over een geldige licentie voor zulke content die al op uw apparaat is opgeslagen. U kunt echter geen gebruik maken van bepaalde functies van de WM-DRM-software die een internetverbinding behoeven, zoals het downloaden van content waarvoor de WM-DRM-upgrade nodig is. Alle titel en intellectuele-eigendomsrechten in en op de beveiligde content is het eigendom van de respectieve beveiligde-contenteigenaren en kan zijn beschermd door andere wetgeving en verdragen inzake auteursrechten en andere intellectuele-eigendomsrechten. Deze overeenkomst geeft u geen recht zulke beveiligde content te gebruiken. **Samenvatting: mogelijk bevat de software componenten van Microsoft WM-DRM. Dit betekent dat de beveiligde content die u wilt downloaden, kopiëren, opslaan, weergeven, overdragen en/of afspelen wordt beschermd door de Microsoft WM-DRM-componenten van de Software. Microsoft, beveiligde-contenteigenaren of verspreiders van beveiligde content kunnen uw toegang tot beveiligde content beperken of u de toegang ontzeggen, ook als u al voor deze content hebt betaald en/of u deze al hebt binnengehaald. Uw toestemming of die van Philips zijn niet vereist voor het ontzeggen of beperken door deze partijen van uw toegang tot deze beveiligde content. Philips garandeert niet dat u de beveiligde content zult kunnen downloaden, kopiëren, opslaan, weergeven, overdragen en/of afspelen.**

**5. Open source-software.** (a) Deze software kan software bevatten die aan open-source voorwaarden onderworpen zijn, zoals vermeld in de documentatie bij dit Apparaat. Deze Overeenkomst is niet van toepassing op zulke software als zodanig. (b) Uw licentierechten onder deze Overeenkomst bevatten geen rechten voor het gebruiken, verspreiden of maken van afgeleide werken van de software op manieren waardoor de software aan de open source-voorwaarden onderworpen zou zijn. "Open source-voorwaarden" zijn voorwaarden van enige licentie die direct of indirect (1) verplichtingen voor Philips creëren of impliceren met betrekking tot de software en/of afgeleide werken daarvan; of (2) rechten of immuniteiten geven of impliceren aan derden onder de intellectuele-eigendomsrechten in de software of afgeleide werken daarvan.

**6. Beëindiging.** Deze overeenkomst wordt van kracht wanneer de software wordt geïnstalleerd of voor het eerst wordt gebruikt, en eindigt (i) op een door Philips bepaald moment wanneer u enige voorwaarde van deze overeenkomst niet nakomt; of (ii) wanneer u alle kopieën van de software en gerelateerde materialen die Philips u onder deze licentie verstrekt vernietigt. De rechten van Philips en uw verplichtingen blijven van kracht wanneer deze overeenkomst wordt beëindigd.

**7. Upgrades.** Philips kan naar eigen goeddunken upgrades voor de software beschikbaar maken door ze op een website te zetten of op een andere wijze. Zulke upgrades kunnen onderhevig zijn aan de voorwaarden van deze overeenkomst of het kan vereist zijn dat u akkoord gaat met een andere overeenkomst.

**8. Support.** Philips is niet verplicht technische of andere ondersteuning ("support") voor de software te verlenen. Indien Philips wel support verleent, dan gelden hiervoor afzonderlijke voorwaarden die tussen u en Philips worden overeengekomen.

**9. Beperkte softwaregarantie.** Philips biedt de software in de geleverde staat aan zonder enige garantie, met uitzondering van de garantie dat de software in afdoende mate zal werken zoals beschreven in de documentatie die bij de software wordt geleverd, voor een periode van negentig (90) dagen nadat u de software downloadt, installeert of gebruikt, afhankelijk van wat zich het eerst voordoet. De volledige verantwoordelijkheid van Philips en uw enige verhaalsmogelijkheid inzake deze garantie is, naar keuze van Philips, (i) het retourneren van het bedrag dat u voor de software hebt betaald (indien van toepassing); of (b) het repareren of vervangen van de software indien deze niet voldoet aan de hierin omschreven garantie en deze met een betalingsbewijs aan Philips wordt geretourneerd. Deze beperkte garantie geldt niet indien het softwaredefect het gevolg is van een ongeluk, misbruik of verkeerde toepassing. Alle eventuele vervangende software wordt gegarandeerd voor de resterende periode van de oorspronkelijke garantie of voor dertig (30) dagen, afhankelijk van welke periode langer is. Deze beperkte garantie geldt niet voor u indien de software u kosteloos voor evaluatie werd aangeboden.

**10. GEEN ANDERE GARANTIES.** VOOR ZOVER HIERBOVEN NIET ANDERS BEPAALD, GEVEN PHILIPS EN DIENS LICENTIEVERSTREKKERS GEEN GARANTIE DAT DE SOFTWARE FOUTVRIJ EN ONONDERBROKEN ZAL WERKEN OF AAN UW VEREISTEN ZAL VOLDOEN. U DRAAGT DE VOLLEDIGE VERANTWOORDELIJKHEID VOOR DE SELECTIE VAN DE SOFTWARE VOOR DE BEOOGDE DOELSTELLINGEN, EN VOOR DE INSTALLATIE EN HET GEBRUIK VAN DE SOFTWARE EN DE DAARMEE VERKREGEN RESULTATEN. VOOR ZOVER DE WET TOESTAAT, WIJZEN PHILIPS EN DIENS LICENTIEVERSTREKKERS ALLE EXPLICIETE EN IMPLICIETE GARANTIES VAN DE HAND, MET INBEGRIIP VAN MAAR NIET BEPERKT TOT IMPLICIETE GARANTIES VAN VERKOOPBAARHEID, GESCHIKTHEID VOOR EEN BEPAALD DOEL EN NAUWKEURIGHEID EN VOLLEDIGHEID VAN DE RESULTATEN MET BETREKKING TOT DE SOFTWARE EN DE BIJBEHORENDE MATERIALEN. ER IS GEEN GARANTIE TEGEN INBREUK. PHILIPS GARANDEERT NIET DAT U BEVEILIGDE CONTENT ZULT KUNNEN DOWNLOADEN, KOPIEREN, OPSLAAN, WEEERGEVEN, OVERDRAGEN EN/OF AFSPLENEN.

**11. BEPERKING VAN AANSPRAKELIJKHEID.** ONDER GEEN ENKELE OMSTANDIGHEID ZIJN PHILIPS OF DIENS LICENTIEVERSTREKKERS AANSPRAKELIJK VOOR ENIGE GEVOLGSCHADE OF SPECIALE, INDIRECTE, INCIDENTELE OF PUNITIEVE SCHADE, MET INBEGRIIP VAN, MAAR NIET BEPERKT TOT, WINSTDERIVING OF VERLIES VAN INKOMSTEN, BEDRIJFSONDERBREKING, VERLIES VAN BEDRIJFSGEGEVENS, VERLIES VAN GEGEVENS, VERLIES VAN GEBRUIK OF ENIG ANDER GELDELIJK VERLIES, OOK INDIEN PHILIPS OF DIENS LICENTIEVERSTREKKERS VOORAF OP DE HOOGTE ZIJN GESTELD VAN DE MOGELIJKHEID VAN DERGELIJKE SCHADE. IN GEEN GEVAL ZAL DE AANSPRAKELIJKHEID VAN PHILIPS OF DIENS LICENTIEVERSTREKKERS VOOR SCHADE DIE VOORTVLOEIT UIT DEZE OVEREENKOMST MEER BEDRAGEN DAN HET BEDRAG DAT U VOOR DE SOFTWARE HEBT BETAALD, OF VIJF EURO (5,00), AFHANKELIJK VAN WELK BEDRAG HOGER IS.

**12. Handelsmerken.** Sommige van de producten en Philips-namen die in deze overeenkomst worden gebruikt, de software en de gedrukte documentatie kunnen handelsmerken van Philips, diens licentieverstrekkers of andere derden bevatten. Het is u niet toegestaan zulke handelsmerken te gebruiken.

**13. Export.** Het is u niet toegestaan de software direct of indirect (weder) uit te voeren naar enig land waarvoor door de V.S. verstrekte exportlicenties of een andere vorm van toestemming van de regering van de Verenigde Staten is vereist, tenzij u vooraf de juiste licentie of de juiste toestemming hebt verkregen. Door de software te downloaden of te installeren, geeft u aan in te stemmen met deze exportbepaling.

**14. Toepasselijk recht.** Deze overeenkomst wordt beheerst door het recht van het land waar u zich bevindt, ongeacht beginselen van conflicterend recht. Eventuele geschillen tussen u en Philips betreffende deze overeenkomst zijn onderworpen aan de niet-exclusieve jurisdictie van de rechtbank in het land waar u zich bevindt.

**15. Algemeen.** Deze overeenkomst bevat de volledige overeenkomst tussen u en Philips en neemt de plaats in van enige voorgaande toezegging, verbintenis of andere communicatie of reclame met betrekking tot de software en de gebruikersdocumentatie. Als enig deel van de overeenkomst niet geldig wordt verklaard, dan blijft de rest van de overeenkomst onverkort van kracht. Deze overeenkomst heeft geen invloed op de wettelijke rechten van enige partij die als consument optreedt.

