

# KENWOOD

## KDC-X7100DAB

---

CD-RECEIVER

### GEbruIKSAANWIJZING

SINTOLETTORE STEREO COMPACT DISC

### ISTRUZIONI PER L'USO

REPRODUCTOR DE DISCOS COMPACTOS RECEPTOR DE FM/AM

### MANUAL DE INSTRUCCIONES

JVCKENWOOD Corporation



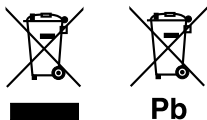

**Pb**

### **Informatie over het weggoien van elektrische en elektronische apparatuur en batterijen (particulieren)**

Dit symbool geeft aan dat gebruikte elektrische, elektronische producten en batterijen niet bij het normale huishoudelijke afval mogen.

Lever deze producten in bij de aangewezen inzamelingspunten, waar ze gratis worden geaccepteerd en op de juiste manier worden verwerkt, teruggewonnen en hergebruikt.

Voor inleveradressen zie [www.nvmp.nl](http://www.nvmp.nl), [www.ictmilieu.nl](http://www.ictmilieu.nl), [www.stibat.nl](http://www.stibat.nl). Wanneer u dit product op de juiste manier als afval inlevert, spaart u waardevolle hulpbronnen en voorkomt u potentiële negatieve gevolgen voor de volksgezondheid en het milieu, die anders kunnen ontstaan door een onjuiste verwerking van afval.

Opgelet: Het teken "Pb" onder het teken van de batterijen geeft aan dat deze batterij lood bevat.

### **Informazioni sullo smaltimento delle vecchie apparecchiature elettriche ed elettroniche e delle batterie (valide per i paesi che hanno adottato sistemi di raccolta differenziata)**

I prodotti e le batterie recanti il simbolo di un cassonetto della spazzatura su ruote barrato non possono essere smaltiti insieme ai normali rifiuti di casa.

I vecchi prodotti elettrici ed elettronici e le batterie devono essere riciclati presso un'apposita struttura in grado di trattare questi prodotti e di smaltirne i loro componenti.

Per conoscere dove e come recapitare tali prodotti nel luogo a voi più vicino, contattare l'apposito ufficio comunale. Un appropriato riciclo e smaltimento aiuta a conservare la natura e a prevenire effetti nocivi alla salute e all'ambiente.

Nota: Il simbolo "Pb" sotto al simbolo delle batterie indica che questa batteria contiene piombo.

### **Información acerca de la eliminación de equipos eléctricos, electrónicos y baterías al final de la vida útil (aplicable a los países que hayan adoptado sistemas independientes de recogida de residuos)**

Los productos y las baterías con el símbolo de un contenedor con ruedas tachado no podrán ser desechados como residuos domésticos.

Los equipos eléctricos, electrónicos y baterías al final de la vida útil, deberán ser reciclados en instalaciones que puedan dar el tratamiento adecuado a estos productos y a sus subproductos residuales correspondientes.

Póngase en contacto con su administración local para obtener información sobre el punto de recogida más cercano. Un tratamiento correcto del reciclaje y la eliminación de residuos ayuda a conservar los recursos y evita al mismo tiempo efectos perjudiciales en la salud y el medio ambiente.

Nota: El símbolo "Pb" debajo del (contenedor con ruedas tachado) en baterías indica que dicha batería contiene plomo.



#### **Markering op produkten die laserstralen gebruiken**

Dit label is aangebracht op de behuizing/houder en toont dat de component een laserstraal gebruikt die als Klasse 1 is geclassificeerd. Dit betekent dat de laserstraal relatief zwak is en er geen gevaar van straling buiten het toestel is.

#### **Etichetta per i prodotti che impiegano raggi laser**

L'etichetta si trova sul rivestimento o sulla scatola e serve ad avvertire che il componente impiega raggi laser che sono stati classificati come classe 1. Ciò significa che l'apparecchio utilizza raggi laser di una classe inferiore. Non c'è alcun pericolo di radiazioni pericolose all'esterno dell'apparecchio.

#### **La marca para los productos que utilizan láser**

Esta etiqueta está colocada en el chasis e indica que el componente funciona con rayos láser de clase 1. Esto significa que el aparato utiliza rayos láser considerados como de clase débil. No existe el peligro de que este aparato emita al exterior una radiación peligrosa.



**Conformiteitsverklaring met betrekking tot de RE-richtlijn van de Europese Unie (2014/53/EU)**

**Conformiteitsverklaring met betrekking tot de RoHS richtlijn van de Europese Unie (2011/65/EU)**

**Fabrikant:**

JVC KENWOOD Corporation

3-12, Moriya-cho, Kanagawa-ku, Yokohama-shi, Kanagawa, 221-0022, Japan

**EU-vertegenwoordiger:**

JVCKENWOOD NEDERLAND B.V.

Amsterdamseweg 37, 1422 AC UITHOORN, Nederland

**Dichiarazione di conformità alla Direttiva RE 2014/53/EU**

**Dichiarazione di conformità relativa alla direttiva RoHS 2011/65/EU**

**Produttore:**

JVC KENWOOD Corporation

3-12, Moriya-cho, Kanagawa-ku, Yokohama-shi, Kanagawa, 221-0022, Japan

**Rappresentante UE:**

JVCKENWOOD NEDERLAND B.V.

Amsterdamseweg 37, 1422 AC UITHOORN, The Netherlands

**Declaración de conformidad con respecto a la Directiva RE 2014/53/EU**

**Declaración de conformidad con respecto a la Directiva RoHS 2011/65/EU**

**Fabricante:**

JVC KENWOOD Corporation

3-12, Moriya-cho, Kanagawa-ku, Yokohama-shi, Kanagawa, 221-0022, Japan

**Representante en la UE:**

JVCKENWOOD NEDERLAND B.V.

Amsterdamseweg 37, 1422 AC UITHOORN, Países Bajos

**English**

Hereby, JVCKENWOOD declares that the radio equipment "KDC-X7100DAB" is in compliance with Directive 2014/53/EU.

The full text of the EU declaration of conformity is available at the following internet address:

<http://www.kenwood.com/cs/ce/eudoc/>

**Français**

Par la présente, JVCKENWOOD déclare que l'équipement radio « KDC-X7100DAB » est conforme à la directive 2014/53/UE.

L'intégralité de la déclaration de conformité UE est disponible à l'adresse Internet suivante :

<http://www.kenwood.com/cs/ce/eudoc/>

**Deutsch**

Hiermit erklärt JVCKENWOOD, dass das Funkgerät "KDC-X7100DAB" der Richtlinie 2014/53/EU entspricht.

Der volle Text der EU-Konformitätserklärung steht unter der folgenden Internetadresse zur Verfügung:

<http://www.kenwood.com/cs/ce/eudoc/>

**Nederlands**

Hierbij verklaart JVCKENWOOD dat de radioapparatuur "KDC-X7100DAB" in overeenstemming is met Richtlijn 2014/53/EU.

De volledige tekst van de EU-verklaring van overeenstemming is te vinden op het volgende internetadres:

<http://www.kenwood.com/cs/ce/eudoc/>

**Italiano**

Con la presente, JVCKENWOOD dichiara che l'apparecchio radio "KDC-X7100DAB" è conforme alla Direttiva 2014/53/UE.

Il testo integrale della dichiarazione di conformità UE è disponibile al seguente indirizzo internet:

<http://www.kenwood.com/cs/ce/eudoc/>

**Español**

Por la presente, JVCKENWOOD declara que el equipo de radio "KDC-X7100DAB" cumple la Directiva 2014/53/EU.

El texto completo de la declaración de conformidad con la UE está disponible en la siguiente dirección de internet:

<http://www.kenwood.com/cs/ce/eudoc/>

**Português**

Deste modo, a JVCKENWOOD declara que o equipamento de rádio "KDC-X7100DAB" está em conformidade com a Diretiva 2014/53/UE.

O texto integral da declaração de conformidade da UE está disponível no seguinte endereço de internet:

<http://www.kenwood.com/cs/ce/eudoc/>

**Polska**

Niniejszym, JVCKENWOOD deklaruje, że sprzęt radiowy "KDC-X7100DAB" jest zgodny z dyrektywą 2014/53/EU.

Pełny tekst deklaracji zgodności EU jest dostępny pod adresem:

<http://www.kenwood.com/cs/ce/eudoc/>

**Český**

Společnost JVCKENWOOD tímto prohlašuje, že rádiové zařízení "KDC-X7100DAB" splňuje podmínky směrnice 2014/53/EU.

Plný text EU prohlášení o shodě je dostupný na následující internetové adrese:

<http://www.kenwood.com/cs/ce/eudoc/>

**Magyar**

JVCKENWOOD ezennel kijelenti, hogy a „KDC-X7100DAB” rádióberendezés megfelel a 2014/53/EU irányelvnek.

Az EU konformitási nyilatkozat teljes szövege az alábbi weboldalon érhető el:

<http://www.kenwood.com/cs/ce/eudoc/>

## Svenska

Härmed försäkrar JVCCKENWOOD att radioutrustningen "KDC-X7100DAB" är i enlighet med direktiv 2014/53/EU.

Den fullständiga texten av EU-försäkran om överensstämmelse finns på följande Internetadress:

<http://www.kenwood.com/cs/ce/eudoc/>

## Suomi

JVCCKENWOOD julistaa täten, että radiolaite "KDC-X7100DAB" on direktiivin 2014/53/EU mukainen.

EU-vaatimustenmukaisuusvaatimus löytyy kokonaisuudessaan seuraavasta internet-osoitteesta:

<http://www.kenwood.com/cs/ce/eudoc/>

## Slovensko

S tem JVCCKENWOOD izjavlja, da je radijska oprema »KDC-X7100DAB« v skladu z Direktivo 2014/53/EU.

Celotno besedilo direktive EU o skladnosti je dostopno na tem spletnem naslovu:

<http://www.kenwood.com/cs/ce/eudoc/>

## Slovensky

Spoločnosť JVCCKENWOOD týmto vyhlasuje, že rádiové zariadenie „KDC-X7100DAB“ vyhovuje smernici 2014/53/EÚ.

Celý text EÚ vyhlásenia o zhode nájdete na nasledovnej internetovej adrese:

<http://www.kenwood.com/cs/ce/eudoc/>

## Dansk

Herved erklærer JVCCKENWOOD, at radioudstyret "KDC-X7100DAB" er i overensstemmelse med Direktiv 2014/53/EU.

EU-overensstemmelseerklæringens fulde ordlyd er tilgængelig på følgende internetadresse:

<http://www.kenwood.com/cs/ce/eudoc/>

## Ελληνικά

Με το παρόν, η JVCCKENWOOD δηλώνει ότι ο ραδιοεξοπλισμός «KDC-X7100DAB» συμμορφώνεται με την Οδηγία 2014/53/ΕΕ.

Το πλήρες κείμενο της δήλωσης συμμόρφωσης της ΕΕ είναι διαθέσιμο στην ακόλουθη διεύθυνση στο διαδίκτυο:

<http://www.kenwood.com/cs/ce/eudoc/>

## Eesti

Käesolevaga JVCCKENWOOD kinnitab, et „KDC-X7100DAB” raadiovarustus on vastavuses direktiiviga 2014/53/EL.

Eli vastavusdeklaratsiooni terviktekst on kättesaadav järgmisel internetiaadressil:

<http://www.kenwood.com/cs/ce/eudoc/>

## Latviešu

JVCCKENWOOD ar šo deklarē, ka radio aparatūra „KDC-X7100DAB” atbilst direktīvas 2014/53/ES prasībām.

Pilns ES atbilstības deklarācijas teksts ir pieejams šādā tīmekļa adresē:

<http://www.kenwood.com/cs/ce/eudoc/>

## Lietuviškai

Šiuo JVCCKENWOOD pažymi, kad radijo įranga „KDC-X7100DAB” atitinka 2014/53/EB direktyvos reikalavimus.

Visą EB direktyvos atitikties deklaracijos tekstą galite rasti šiuo internetiniu adresu:

<http://www.kenwood.com/cs/ce/eudoc/>

## Malti

B'dan, JVCCKENWOOD jiddikjara li t-taghmir tar-radju "KDC-X7100DAB" huwa konformi mad-Direttiva 2014/53/UE.

It-test kollu tad-dikjarazzjoni ta' konformita huwa disponibbli fl-indirizz intranet li ġej:

<http://www.kenwood.com/cs/ce/eudoc/>

## HRVATSKI / SRPSKI JEZIK

JVCCKENWOOD ovim izjavljuje da je radio oprema "KDC-X7100DAB" u skladu s Direktivom 2014/53/EU.

Cjeloviti tekst deklaracije Europske unije o usklađenosti dostupan je na sljedećoj internet adresi:

<http://www.kenwood.com/cs/ce/eudoc/>

## ROMÂNĂ

Prin prezenta, JVCCKENWOOD declară că echipamentul radio "KDC-X7100DAB" este în conformitate cu Directiva 2014/53/UE.

Textul integral al declarației de conformitate UE este disponibil la următoarea adresă de internet:

<http://www.kenwood.com/cs/ce/eudoc/>

## БЪЛГАРСКИ

С настоящото JVCCKENWOOD декларира, че радиооборудването на "KDC-X7100DAB" е в съответствие с Директива 2014/53/ЕС.

Пълният текст на ЕС декларацията за съответствие е достъпен на следния интернет адрес:

<http://www.kenwood.com/cs/ce/eudoc/>

## Turkish

Burada, JVCCKENWOOD "KDC-X7100DAB" radyo ekipmanının 2014/53/AB Direktifine uygun olduğunu bildirir.

AB uyumluluk deklarasyonunun tam metni aşağıdaki internet adresinde mevcuttur.

<http://www.kenwood.com/cs/ce/eudoc/>

## Русский

JVCCKENWOOD настоящим заявляет, что радиооборудование «KDC-X7100DAB» соответствует Директиве 2014/53/ЕU.

Полный текст декларации соответствия ЕС доступен по следующему адресу в сети Интернет:

<http://www.kenwood.com/cs/ce/eudoc/>

## Українська

Таким чином, компанія JVCCKENWOOD заявляє, що радіобладнання «KDC-X7100DAB» відповідає Директиві 2014/53/ЕU.

Повний текст декларації про відповідність ЄС можна знайти в Інтернеті за такою адресою: <http://www.kenwood.com/cs/ce/eudoc/>

# INHOUD

ALVORENS GEBRUIK	2
BASISPUNTEN	3
STARTEN	3
1 Kies de displaytaal en annuleer de demonstratie	
2 Instellen van de klok en datum	
3 Instellen van de basisinstellingen	
DIGITALE RADIO	5
ANALOGUE RADIO	8
AUX	9
CD/USB/iPod/ANDROID	10
BLUETOOTH®	12
AUDIO-INSTELLINGEN	19
DISPLAY-INSTELLINGEN	22
OPLOSSEN VAN PROBLEMEN	23
TER REFERENTIE	26
Onderhoud	
Meer informatie	
TECHNISCHE GEGEVENS	28
INSTALLEREN/VERBINDEN	29

# ALVORENS GEBRUIK

## BELANGRIJK

- Lees alvorens dit product in gebruik te nemen deze handleiding door voor een juist gebruik. Het is vooral belangrijk dat u de Waarschuwingen en Voorzorgen in deze handleiding goed doorleest en opvolgt.
- Bewaar deze handleiding ter referentie op een veilige en toegankelijke plaats.

## ▲ WAARSCHUWING

- **Bedien of gebruik geen functies die uw aandacht van de verkeersveiligheid af zou kunnen leiden.**

## ▲ Voorzorgen

### Volume-instelling:

- Voorkom ongelukken en stel het volume derhalve zodanig in dat u geluid van buiten nog goed kunt horen.
- Verlaag het volume alvorens de weergave van digitale bronnen te starten om beschadiging van de luidsprekers door een plotselinge verhoging van het uitgangsniveau te voorkomen.

### Algemeen:

- Vermijd het gebruik van externe apparatuur indien het de veiligheid tijdens het rijden in gevaar kan brengen.
- Maak beslist een back-up van alle belangrijke data. Wij zijn niet aansprakelijk voor het verlies van opgenomen data.
- Voorkom kortsluiting en steek derhalve nooit metalen voorwerpen (zoals munten en gereedschap) in het toestel.
- In geval van een storing door condensvorming op de laserlens, moet u de disc verwijderen en wachten totdat de condens is verdamp.
- De USB-waarde voor de USB-kabel van de achterkant van het toestel is aangegeven op het label. (➔ 31)
- Afhankelijk van het automerk wordt de antenne automatisch uitgetrokken wanneer u het toestel inschakelt met het antenne draad aangesloten (➔ 31). Schakel het toestel uit of zet op STANDBY wanneer u in een garage met een laag plafond parkeert.

## Meer over deze gebruiksaanwijzing

- De bediening wordt voornamelijk uitgelegd met gebruik van de toetsen op het voorpaneel.
- Voor de uitleg worden de aanduidingen in het Engels gebruikt. U kunt de taal voor het display veranderen met het [FUNCTION] menu. (➔ 5)
- [XX] toont de gekozen onderdelen.
- (➔ XX) verwijst naar verwante uitleg op de aangegeven pagina.

# BASISPUNTEN

## Voorpaneel

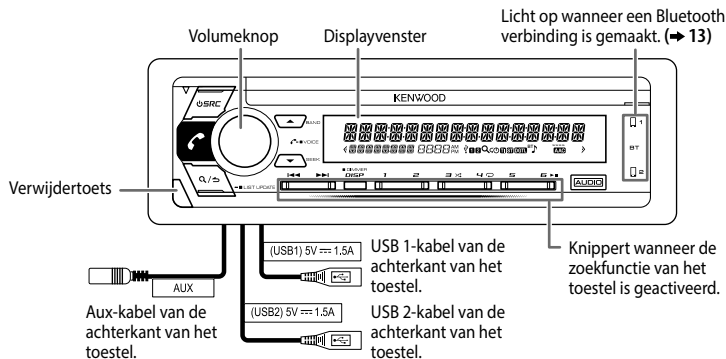

### Bevestigen



### Verwijderen

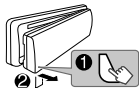

### Terugstellen

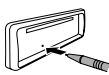

### Voor het

#### Inschakelen van de stroom

### Op het voorpaneel

Druk op **SRC**.

- Houd even ingedrukt om de stroom uit te schakelen.

#### Instellen van het volume

Verdraai de volumeknop.

#### Een bron selecteren

Druk herhaaldelijk op **SRC**.

#### Veranderen van de displayinformatie

Druk herhaaldelijk op **DISP**. (→ 27)

# STARTEN

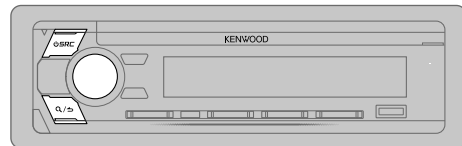

## 1 Kies de displaytaal en annuleer de demonstratie

Wanneer u de stroom voor het eerst inschakelt (of wanneer **[FACTORY RESET]** op **[YES]**, is gesteld → 5), verschijnt: "SEL LANGUAGE" → "PRESS" → "VOLUME KNOB"

- 1 Draai de volumeknop om [ENG] (Engels), [RUS] (Russisch) of [SPA] (Spaans) te kiezen en druk vervolgens op de knop. [ENG] is de basisinstelling.**  
Het display toont vervolgens: "CANCEL DEMO" → "PRESS" → "VOLUME KNOB".
- 2 Druk op de volumeknop.**  
[YES] is de basisinstelling.
- 3 Druk nogmaals op de volumeknop.**  
"DEMO OFF" verschijnt.

Vervolgens verschijnt het gekozen type voor crossover op het display: "2-WAY X'OVER" of "3-WAY X'OVER"

- Zie "Veranderen van het type voor crossover" voor het omschakelen. (→ 5)

## STARTEN

### 2 Instellen van de klok en datum

- 1 Druk op de volumeknop om [FUNCTION] op te roepen.
- 2 Draai de volumeknop om [CLOCK] te kiezen en druk vervolgens op de knop.

#### Instellen van de klok

- 3 Draai de volumeknop om [CLOCK ADJUST] te kiezen en druk vervolgens op de knop.
- 4 Draai de volumeknop om de instellingen te maken en druk vervolgens op de knop.  
Uur → Minuut
- 5 Draai de volumeknop om [CLOCK FORMAT] te kiezen en druk vervolgens op de knop.
- 6 Draai de volumeknop om [12H] of [24H] te kiezen en druk vervolgens op de knop.

#### Instellen van de datum

- 7 Draai de volumeknop om [DATE FORMAT] te kiezen en druk vervolgens op de knop.
- 8 Draai de volumeknop om [DD/MM/YY] of [MM/DD/YY] te kiezen en druk vervolgens op de knop.
- 9 Draai de volumeknop om [DATE SET] te kiezen en druk vervolgens op de knop.
- 10 Draai de volumeknop om de instellingen te maken en druk vervolgens op de knop.  
Dag → Maand → Jaar of Maand → Dag → Jaar
- 11 Houd **Q** / **S** even ingedrukt om te voltooien.

Druk op **Q** / **S** om naar het voorgaande instelonderdeel terug te keren.

### 3 Instellen van de basisinstellingen

- 1 Druk herhaaldelijk op **⏻ SRC** om de STANDBY functie te activeren.
- 2 Druk op de volumeknop om [FUNCTION] op te roepen.
- 3 Draai de volumeknop om een onderdeel te kiezen (zie de volgende tabel), en druk vervolgens op de knop.
- 4 Herhaal stap 3 totdat het gewenste onderdeel is gekozen of geactiveerd.
- 5 Houd **Q** / **S** even ingedrukt om te voltooien.

Druk op **Q** / **S** om naar het voorgaande instelonderdeel terug te keren.

Basisinstelling: **XX**

#### DISPLAY

##### EASY MENU

Wanneer [FUNCTION] wordt ingevoerd...

**ON:** De kleur van de verlichting van ZONE 1 verandert naar wit. ;

**OFF:** De verlichting van ZONE 1 blijft in de met [COLOR SELECT] gekozen kleur. (→ 23)

- De verlichting van ZONE 2 wordt wit wanneer u [FUNCTION] activeert, ongeacht de instelling van [EASY MENU].
- Zie de afbeelding op blz. 22 voor ZONE-identificatie.

#### TUNER SETTING

##### DAB L-BAND\*

**ON:** Ontvangst van L-BAND-ensemble tijdens het ontvangen van digitale audio. ;

**OFF:** Geannuleerd.

\* Deze functie wordt niet ondersteund bij gebruik van de bijgeleverde DAB-antenne (zonder L-band ondersteuning). Voor het gebruik van deze functie moet u een DAB-antenne (met L-band ondersteuning) kopen.

##### DAB ANT POWER

**ON:** Stroomtoevoer naar de DAB-antenne. Kies bij gebruik van de bijgeleverde antenne. ;

**OFF:** Er wordt geen stroom toegevoerd. Een passieve antenne zonder booster wordt gebruikt. (→ 32)

##### PRESET TYPE

**NORMAL:** Vastleggen van een zender onder iedere voorkeursoets voor iedere golfband (FM1/FM2/FM3/MW/LW/DB1/DB2/DB3). ; **MIX:** Legt een zender (digitale radio of analoge radio) vast onder iedere voorkeursoets, ongeacht de gekozen golfband.

#### SYSTEM

##### KEY BEEP

(Niet van toepassing indien 3-weg crossover is gekozen.)

**ON:** Activeren van de toetsdruktoon. ; **OFF:** Uitschakelen.

#### SOURCE SELECT

##### BUILT-IN AUX

**ON:** Activeren van AUX als bronkeuze. ; **OFF:** Uitschakelen. (→ 9)

##### POWER OFF WAIT

Alleen mogelijk wanneer de demonstratiefunctie is uitgeschakeld.

Instellen van de periode waarna het toestel (wanneer standby geschakeld) ter energiebesparing automatisch wordt uitgeschakeld.

**20M:** 20 minuten ; **40M:** 40 minuten ; **60M:** 60 minuten ; — — —: Geannuleerd

##### CD READ

**1:** Er wordt automatisch onderscheid gemaakt tussen een disc met audiobestanden en een muziek-CD. ; **2:** Forceert het afspeken als een muziek-CD. U hoort geen geluid tijdens weergave van een disc met audiobestanden.



## STARTEN

F/W UPDATE	
UPDATE SYSTEM/UPDATE DAB1/UPDATE DAB2	
F/W UPDATE xxxx/ F/W UPDATE xxxxx/ F/W UPDATE Vxxx	YES: De upgrade van de firmware wordt gestart. ; <b>NO</b> : Geannuleerd (upgraden is niet geactiveerd). Ga voor details aangaande de update van firmware naar <www.kenwood.com/cs/ce/>.
FACTORY RESET	YES: Stelt de instellingen naar de standaardinstellingen terug (uitgezonderd opgeslagen zenders). ; <b>NO</b> : Geannuleerd
CLOCK	
CLOCK DISPLAY	<b>ON</b> : De tijd wordt op het display getoond, ook wanneer de stroom is uitgeschakeld. ; <b>OFF</b> : Geannuleerd.
ENGLISH	
РУССКИЙ	Kies indien van toepassing de displaytaal voor het <b>[FUNCTION]</b> menu en muziekinformatie. <b>[ENGLISH]</b> is de standaardinstelling.
ESPAÑOL	

### Veranderen van het type voor crossover

- 1 Druk herhaaldelijk op **⏻ SRC** om de **STANDBY** functie te activeren.
  - 2 Houd de cijfertoetsen **4** en **5** even ingedrukt voor het veranderen van de crossover. Het huidige type voor crossover verschijnt.
  - 3 Draai de volumeknop om "**2WAY**" of "**3WAY**" te kiezen en druk vervolgens op de knop.
  - 4 Draai de volumeknop om "**YES**" of "**NO**" te kiezen en druk vervolgens op de knop. Het gekozen type voor crossover verschijnt.
- Houd **Q / ➡** even ingedrukt om te annuleren.
  - Zie (➔ 20, 21) voor het instellen van crossover.

### ⚠ Voorzorgen

Kies het type crossover dat overeenkomt met de luidsprekerverbindingen. (➔ 31)

Indien u een verkeerd type kiest:

- De luidsprekers worden mogelijk beschadigd.
- Het uitgangsniveau is mogelijk zeer hoog of laag.

## DIGITALE RADIO

### Meer over DAB (Digital Audio Broadcasting)

DAB is een van de hedendaagse beschikbare digitale radio-uitzendsystemen. DAB levert een digitale geluidskwaliteit, zonder interferentie en signaalvervalsing. DAB kan tevens tekst, beelden en data versturen.

In tegenstelling tot FM-uitzendingen waarmee ieder programma op zijn eigen frequentie wordt uitgezonden, combineert DAB diverse programma's (die we "services" noemen) tot een groep (oftewel een "ensemble").

Het "primaire component" (de hoofdradiozender) wordt soms vergezeld door een "secundair component" die extra programma's of andere informatie heeft.

### Vorbereiding:

- 1 Verbind de bijgeleverde DAB-antenne met de DAB-antenne-aansluiting. (➔ 31)
- 2 Druk herhaaldelijk op **⏻ SRC** om **DIGITAL AUDIO** te kiezen.
- 3 Houd **Q / ➡ (LIST UPDATE)** even ingedrukt om de servicelijst bij te werken.  
"LIST UPDATE" verschijnt en de update start. "UPDATED" verschijnt zodra de update is voltooid.  
Het updaten duurt ongeveer 3 minuten. Tijdens het updaten kan er geen andere informatie (bijvoorbeeld verkeersinformatie) worden ontvangen.

- Annuleren van het updaten van de servicelijst:  
Houd **Q / ➡ (LIST UPDATE)** weer even ingedrukt.

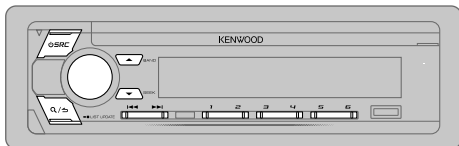

## Opzoeken van een ensemble

- 1 Druk herhaaldelijk op **SRC** om DIGITAL AUDIO te kiezen.
  - 2 Druk herhaaldelijk op **BAND** om DB1/DB2/DB3 te kiezen.
  - 3 Houd **◀◀ / ▶▶** even ingedrukt om een ensemble op te zoeken.
  - 4 Druk op **◀◀ / ▶▶** om een ensemble, service of component voor weergave te kiezen.
- Veranderen van de zoekmethode voor **◀◀ / ▶▶**: Druk herhaaldelijk op **SEEK**.
    - AUTO1** : Druk op **◀◀ / ▶▶**: Kiezen van een ensemble, service of component. Houd **◀◀ / ▶▶** even ingedrukt: Automatisch zoeken van een ensemble.
    - AUTO2** : Druk op **◀◀ / ▶▶**: Opzoeken van een voorkeuzender.
    - MANUAL** : Druk op **◀◀ / ▶▶**: Kiezen van een ensemble, service of component. Houd **◀◀ / ▶▶** even ingedrukt: Handmatig zoeken van een ensemble.
  - Opslaan van een service: Houd een van de cijfertoetsen (**1** tot **6**) even ingedrukt.
  - Kiezen van een opgeslagen service: Druk op een van de cijfertoetsen (**1** tot **6**).

## Kiezen van een service

- 1 Druk op **Q / S** om de servicezoekfunctie te activeren.
  - 2 Draai de volumeknop of druk op **▲ / ▼** om een service te kiezen en druk vervolgens op de knop.
- Druk nogmaals op **Q / S** om de servicezoekfunctie te annuleren.

## Kiezen van een service met de naam

- 1 Druk op **Q / S** om de servicezoekfunctie te activeren.
  - 2 Verdraai de volumeknop snel voor het activeren van de alfabetzoekfunctie.
  - 3 Draai de volumeknop of druk op **◀◀ / ▶▶** om een op te zoeken teken te kiezen.  
Druk op **▲ / ▼** om naar de voorgaande/volgende pagina te gaan.
  - 4 Druk op de volumeknop om het zoeken te starten.
  - 5 Draai de volumeknop om een service te kiezen en druk vervolgens op de knop.
- Druk nogmaals op **Q / S** om de alfabet-zoekfunctie te annuleren.

## Overige instellingen

- 1 Druk op de volumeknop om [FUNCTION] op te roepen.
  - 2 Draai de volumeknop om een onderdeel te kiezen (zie de volgende tabel), en druk vervolgens op de knop.
  - 3 Herhaal stap 2 totdat het gewenste onderdeel is gekozen/geactiveerd of volg de aanwijzingen voor het geselecteerde onderdeel.
  - 4 Houd **Q / S** even ingedrukt om te voltooiën.
- Druk op **Q / S** om naar het voorgaande instelonderdeel terug te keren.

Basisinstelling: **XX**

## TUNER SETTING

<b>AF SET</b>	<p><b>ON:</b> Tijdens het luisteren naar een DAB-bron: Er wordt automatisch omgeschakeld naar een FM-zender die hetzelfde programma uitzendt wanneer het DAB-sigitaal zwak wordt. Zodra het signaal weer sterk is, wordt naar het DAB-geluid teruggeschakeld.</p> <p>Tijdens het luisteren naar een FM-bron: Er wordt automatisch naar de DIGITAL AUDIO-bron die hetzelfde programma uitzendt overgeschakeld (indien beschikbaar).;</p> <p><b>OFF:</b> Geannuleerd.</p>
<b>TI</b>	<p><b>ON:</b> Het toestel schakelt tijdelijk over naar verkeersinformatie indien beschikbaar ("TI" licht op).;</p> <p><b>OFF:</b> Geannuleerd.</p>

## DIGITALE RADIO

<b>PTY SEARCH</b>	<ol style="list-style-type: none"><li>1 Draai de volumeknop om een beschikbaar Programmatype te kiezen (zie het volgende gedeelte), en druk vervolgens op de knop.</li><li>2 Draai de volumeknop om de PTY-taal (<b>ENGLISH/FRENCH/GERMAN</b>) te kiezen en druk vervolgens op de knop.</li><li>3 Druk op <b>I◀◀ / ▶▶I</b> om het zoeken te starten.</li></ol>
<b>ASW SELECT</b>	<p><b>TRAVEL, WARNINGS, NEWS, WEATHER, EVENT, SPECIAL, RAD INFO, SPORTS, FINANCE:</b> Draai de volumeknop om een keuze te maken en druk vervolgens op de knop.</p> <p>*✳* verschijnt voor het geactiveerde type mededelingen. Er wordt automatisch van iedere bron overgeschakeld naar digitale radio-ensembles die een mededeling van het geactiveerde type uitzenden.</p> <ul style="list-style-type: none"><li>• Er kunnen tegelijkertijd meerdere types voor mededelingen worden geactiveerd.</li><li>• Druk nogmaals op de volumeknop om te annuleren ("✳" dooft).</li></ul>
<b>LIST UPDATE</b>	<p><b>AUTO:</b> De DAB-servicelijst wordt automatisch bijgewerkt wanneer de stroom is ingeschakeld.; <b>MANUAL:</b> De DAB-servicelijst wordt bijgewerkt door <b>Q/↵</b> (<b>LIST UPDATE</b>) ingedrukt te houden.</p>
<b>PTY WATCH</b>	<ol style="list-style-type: none"><li>1 Draai de volumeknop om een beschikbaar Programmatype te kiezen en druk vervolgens op <b>Q/↵</b>. Er wordt automatisch van iedere bron overgeschakeld naar digitale radio-ensembles die een programma van het geselecteerde type uitzenden. Programmatype: <b>NEWS, AFFAIRS, INFO, SPORT, EDUCATE, DRAMA, CULTURE, SCIENCE, VARIED, POP M</b> (popmuziek), <b>ROCK M</b> (rockmuziek), <b>EASY M</b> (easy listening muziek), <b>LIGHT M</b> (lichte muziek), <b>CLASSICS, OTHER M</b> (overige muziek), <b>WEATHER, FINANCE, CHILDREN, SOCIAL, RELIGION, PHONE IN, TRAVEL, LEISURE, JAZZ, COUNTRY, NATION M</b> (nationale muziek), <b>OLDIES, FOLK M</b> (folkmuziek), <b>DOCUMENT OFF:</b> Geannuleerd.</li><li>2 Druk op de volumeknop om de PTY-taalkeuze te activeren.</li><li>3 Draai de volumeknop om de PTY-taal (<b>ENGLISH/FRENCH/GERMAN</b>) te kiezen en druk vervolgens op de knop.</li></ol>
<b>RELATED SERVICE</b>	<p><b>ON:</b> Activeer de Soft-Link-functie om naar een alternatieve service te schakelen die een ander audioprogramma dan het huidige audioprogramma heeft.; <b>OFF:</b> Uitzgeschakeld.</p>

## CLOCK

**TIME SYNC**      **ON:** De tijd van het toestel wordt gelijkgesteld aan de tijd van het digitale radiosignaal.;  
**OFF:** Geannuleerd.

### Beschikbare programmatypes voor [PTY SEARCH]

**SPEECH:** **NEWS, AFFAIRS, INFO** (informatie), **SPORT, EDUCATE, DRAMA, CULTURE, SCIENCE, VARIED, WEATHER, FINANCE, CHILDREN, SOCIAL, RELIGION, PHONE IN, TRAVEL, LEISURE, DOCUMENT**

**MUSIC:** **POP M** (popmuziek), **ROCK M** (rockmuziek), **EASY M** (easy listening muziek), **LIGHT M** (lichte muziek), **CLASSICS, OTHER M** (overige muziek), **JAZZ, COUNTRY, NATION M** (nationale muziek), **OLDIES, FOLK M** (folkmuziek)

Het toestel zoekt naar het programmatype van de categorie van **[SPEECH]** of **[MUSIC]** indien gekozen.

- Wanneer het volume wordt aangepast tijdens het ontvangen van verkeersinformatie, een mededeling, noodbericht of nieuwsuitzending, wordt het aangepaste volume automatisch opgeslagen. Dit volume wordt ingesteld wanneer later weer verkeersinformatie, een mededeling, noodbericht of nieuwsuitzending wordt ontvangen.

# ANALOG RADIO

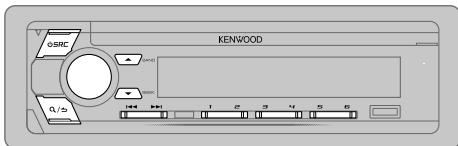

## Opzoeken van een zender

- 1 Druk herhaaldelijk op **SRC** om **TUNER** te kiezen.
  - 2 Druk herhaaldelijk op **BAND** om FM1/FM2/FM3/MW/LW te kiezen.
  - 3 Druk op **◀◀ / ▶▶** om een zender op te zoeken.
- Veranderen van de zoekmethode voor **◀◀ / ▶▶**: Druk herhaaldelijk op **SEEK**.
    - AUTO1 : Automatisch opzoeken van een zender.
    - AUTO2 : Opzoeken van een voorkeuzender.
    - MANUAL : Handmatig zoeken naar een zender.
  - Opslaan van een zender: Houd een van de cijfertoetsen (1 tot 6) even ingedrukt.
  - Kiezen van een opgeslagen zender: Druk op een van de cijfertoetsen (1 tot 6).

## Overige instellingen

- 1 Druk op de volumeknop om [FUNCTION] op te roepen.
- 2 Draai de volumeknop om een onderdeel te kiezen (zie de volgende tabel), en druk vervolgens op de knop.
- 3 Herhaal stap 2 totdat het gewenste onderdeel is gekozen/geactiveerd of volg de aanwijzingen voor het geselecteerde onderdeel.
- 4 Houd **Q/↵** even ingedrukt om te voltooiën.

Druk op **Q/↵** om naar het voorgaande instelonderdeel terug te keren.

Basisinstelling: **XX**

## TUNER SETTING

<b>LOCAL SEEK</b>	<b>ON</b> : Opzoeken van uitsluitend zenders met een goede ontvangst. ; <b>OFF</b> : Geannuleerd. <ul style="list-style-type: none"><li>• De gemaakte instellingen zijn alleen van toepassing op de gekozen bron/zender. Nadat u van bron/zender verandert, moet u de instellingen opnieuw maken.</li></ul>
<b>AUTO MEMORY</b>	<b>YES</b> : Automatisch opslaan van 6 zenders met een goede ontvangst. ; <b>NO</b> : Geannuleerd. <ul style="list-style-type: none"><li>• Alleen kiesbaar indien <b>[NORMAL]</b> is gekozen voor <b>[PRESET TYPE]</b>. (➡ 4)</li></ul>
<b>MONO SET</b>	<b>ON</b> : Verbeteren van de FM-ontvangst (maar het stereo-effect gaat verloren). ; <b>OFF</b> : Geannuleerd.
<b>NEWS SET</b>	<b>ON</b> : Het toestel schakelt tijdelijk naar het nieuwsprogramma over indien beschikbaar. ; <b>OFF</b> : Geannuleerd.
<b>REGIONAL</b>	<b>ON</b> : Overschakelen naar een andere zender in een bepaalde regio met gebruik van "AF". ; <b>OFF</b> : Geannuleerd.
<b>AF SET</b>	<b>ON</b> : Automatisch opzoeken van een andere zender die hetzelfde programma in hetzelfde Radio Data System netwerk uitzendt maar met een betere ontvangst indien de ontvangst van de huidige zender slecht is. ; <b>OFF</b> : Geannuleerd.
<b>TI*</b>	<b>ON</b> : Het toestel schakelt tijdelijk over naar verkeersinformatie indien beschikbaar ("TI" licht op). ; <b>OFF</b> : Geannuleerd. * [TI] van de MW/LW-band wordt uitsluitend geactiveerd voor een DIGITAL AUDIO-bron.
<b>PTY SEARCH</b>	<ol style="list-style-type: none"><li>1 Draai de volumeknop om een beschikbaar Programmatype te kiezen (➡ 9) en druk vervolgens op de knop.</li><li>2 Draai de volumeknop om de PTY-taal (<b>ENGLISH/FRENCH/GERMAN</b>) te kiezen en druk vervolgens op de knop.</li><li>3 Druk op <b>◀◀ / ▶▶</b> om het zoeken te starten.</li></ol>

## ANALOGUE RADIO

### Beschikbare programmatypes voor [PTY SEARCH]

**SPEECH** : NEWS, AFFAIRS, INFO (informatie), SPORT, EDUCATE, DRAMA, CULTURE, SCIENCE, VARIED, WEATHER, FINANCE, CHILDREN, SOCIAL, RELIGION, PHONE IN, TRAVEL, LEISURE, DOCUMENT

**MUSIC** : POP M (popmuziek), ROCK M (rockmuziek), EASY M (easy listening muziek), LIGHT M (lichte muziek), CLASSICS, OTHER M (overige muziek), JAZZ, COUNTRY, NATION M (nationale muziek), OLDIES, FOLK M (folkmuziek)

Het toestel zoekt naar het programmatype van de categorie van [SPEECH] of [MUSIC] indien gekozen.

- [LOCAL SEEK]/[MONO SET]/[NEWS SET]/[REGIONAL]/[AF SET]/[PTY SEARCH] kan alleen worden gekozen met golfbanden FM1/FM2/FM3.
- Wanneer het volume wordt aangepast tijdens het ontvangen van verkeersinformatie of nieuwsuitzending, wordt het aangepaste volume automatisch opgeslagen. Dit volume wordt ingesteld wanneer later weer verkeersinformatie of nieuwsuitzending wordt ontvangen.

## AUX

### Vorbereiding:

Kies [ON] voor [BUILT-IN AUX] voor [SOURCE SELECT]. (→ 4)

### Starten van weergave

- 1 Verbind een draagbare audiospeler (los verkrijgbaar).

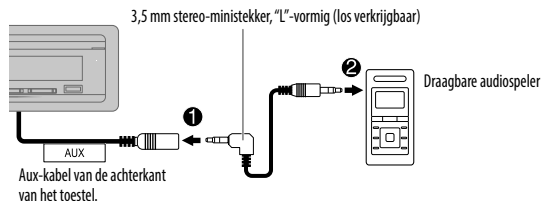

- 2 Druk herhaaldelijk op **SRC** om AUX te kiezen.
- 3 Schakel de draagbare audiospeler in en start de weergave.

### Instellen van de AUX-naam

Tijdens het luisteren naar een draagbare audiospeler die met het toestel is verbonden...

- 1 Druk op de volumeknop om [FUNCTION] op te roepen.
- 2 Draai de volumeknop om [SYSTEM] te kiezen en druk vervolgens op de knop.
- 3 Draai de volumeknop om [AUX NAME SET] te kiezen en druk vervolgens op de knop.
- 4 Draai de volumeknop om een onderdeel te kiezen en druk vervolgens op de knop.  
AUX (basisinstelling)/DVD/PORTABLE/GAME/VIDEO/TV
- 5 Houd **Q** / **S** even ingedrukt om te voltooien.

Druk op **Q** / **S** om naar het voorgaande instelonderdeel terug te keren.

# CD/USB/iPod/ANDROID

## Starten van de weergave

De bron verandert automatisch en de weergave start.

### CD

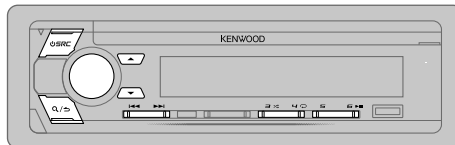
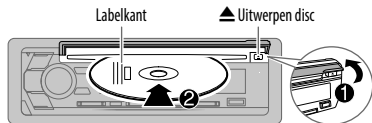

Kiesbare bron: CD/USB 1/USB 2/iPod 1/iPod 2/ANDROID 1/ANDROID 2

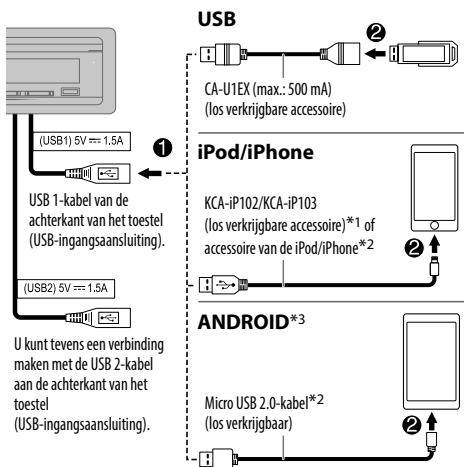

\*1 KCA-iP102 : 30-pin type, KCA-iP103 : Verlicht type

\*2 Laat de kabel wanneer niet in gebruik niet in de auto achter.

Voor het	Op het voorpaneel
Weergave/pauze	Druk op <b>6</b>
Snel achterwaarts/ voorwaarts*4	Houd <b>1</b> / <b>2</b> even ingedrukt.
Kiezen van een fragment/ bestand	Druk op <b>3</b> / <b>4</b> .
Kiezen van een map*5	Druk op <b>5</b> / <b>6</b> .
Afspelen herhalen*6	Druk herhaaldelijk op <b>4</b> .
	<b>TRACK REPEAT/ALL REPEAT</b> : Audio-CD <b>FILE REPEAT/FOLDER REPEAT/ALL REPEAT</b> : MP3/WMA/AAC/WAV/ FLAC-bestand <b>FILE REPEAT/FOLDER REPEAT/REPEAT OFF</b> : iPod of ANDROID
Willekeurig afspelen*6	Druk herhaaldelijk op <b>3</b> .
	<b>DISC RANDOM/RANDOM OFF</b> : Audio-CD <b>FOLDER RANDOM/RANDOM OFF</b> : MP3/WMA/AAC/WAV/FLAC-bestand, iPod of ANDROID
	Houd <b>3</b> even ingedrukt om <b>ALL RANDOM</b> te kiezen.*7

\*3 Indien verbonden met een Android apparaat verschijnt "Press [VIEW] to install KENWOOD MUSIC PLAY APP". Volg de aanwijzingen voor het installeren van de app. U kunt tevens de laatste versie van de app KENWOOD MUSIC PLAY op uw Android apparaat installeren alvorens de verbinding te maken. Ga voor meer informatie naar <[www.kenwood.com/cs/ce/](http://www.kenwood.com/cs/ce/)>.

\*4 Voor de ANDROID: Alleen mogelijk wanneer **[BROWSE MODE]** is gekozen. (**→ 11**)

\*5 Voor de CD: Alleen voor MP3/WMA/AAC-bestanden. Werkt niet voor een iPod/ANDROID.

\*6 Voor de iPod/ANDROID: Alleen mogelijk wanneer **[MODE OFF]/[BROWSE MODE]** is gekozen. (**→ 11**)

\*7 Voor de CD: Alleen voor MP3/WMA/AAC-bestanden.

## CD/USB/iPod/ANDROID

### Selecteer de bedieningsfunctie

Druk met iPod 1/iPod 2 als bron gekozen herhaaldelijk op **5**.

**MODE ON** : Regel de iPod met de iPod. Weergave/pauze, verspringen, snel-voorwaarts of achterwaarts verplaatsen in bestanden is nog mogelijk met dit toestel.

**MODE OFF** : Regel de iPod met dit toestel.

Druk met ANDROID 1/ANDROID 2 als bron gekozen herhaaldelijk op **5**.

**BROWSE MODE**: Bedien het Android apparaat met dit toestel via de KENWOOD MUSIC PLAY app die op het Android apparaat is geïnstalleerd.

**HAND MODE** : Bedien het Android apparaat met het Android apparaat middels een andere mediaspeler-app die op het Android apparaat is geïnstalleerd. Weergave/pauze en verspringen van bestanden kan nog wel worden uitgevoerd via dit toestel.

### Selecteer het muziekstation

Druk met USB 1/USB 2 als bron gekozen herhaaldelijk op **5**.

De in de volgende drive opgeslagen nummers worden afgespeeld.

- Geselecteerde interne of externe geheugen van een smartphone (massa-opslagklasse).
- Geselecteerde station van een apparaat met meerdere stations.

### Luisteren naar Tuneln Radio/Tuneln Radio Pro/Aupeo

Voor het luisteren naar Tuneln Radio, Tuneln Radio Pro of Aupeo moet u de iPod/iPhone met de USB-ingangsaansluiting van het toestel verbinden.

- Het toestel geeft het geluid van deze apps weer.

### Kies een bestand uit een map/liijst

Voor iPod/ANDROID alleen van toepassing wanneer [MODE OFF]/[BROWSE MODE] is gekozen.

- 1 Druk op **Q/↵**.
- 2 Draai de volumeknop om een map/liijst te kiezen en druk vervolgens op de knop.
- 3 Draai de volumeknop om een bestand te kiezen en druk vervolgens op de knop.

#### Snelzoeken (alleen van toepassing op CD, USB 1, USB 2, ANDROID 1 en ANDROID 2 bronnen)

U kunt indien u veel bestanden heeft, snel het gewenste bestand opzoeken.

Draai de volumeknop snel om de lijst snel te doorlopen.

#### Verspringen en zoeken (alleen van toepassing op iPod 1, iPod 2, ANDROID 1 en ANDROID 2 bronnen)

Druk op **◀◀/▶▶** om met een vooraf ingestelde zoekratio te zoeken. (→ 12, [SKIP SEARCH])

- Door **◀◀/▶▶** even ingedrukt te houden, wordt met een ratio van 10% gezocht.

#### Zoeken op alfabet (alleen van toepassing op iPod 1, iPod 2, ANDROID 1 en ANDROID 2 bronnen)

U kunt een bestand ook aan de hand van de eerste letter of teken van de naam opzoeken.

##### Voor iPod 1/iPod 2 bron

- 1 Verdraai de volumeknop snel voor het activeren van zoeken met tekens.
- 2 Draai de volumeknop om het teken te kiezen.
  - Als u wilt zoeken naar een ander teken dan A tot Z en 0 tot 9, kiest u “\*”.
- 3 Druk op **◀◀/▶▶** om de invoerpositie te veranderen.
  - U kunt maximaal 3 tekens (letters) invoeren.
- 4 Druk op de volumeknop om het zoeken te starten.

##### Voor ANDROID 1/ANDROID 2 bron

- 1 Druk op **▲/▼** om het zoeken met tekens te activeren.
- 2 Draai de volumeknop om het teken te kiezen.
  - ▲^: Hoofdletters (A tot Z)
  - ^A\_: Kleine letters (a tot z)
  - 0-: Cijfers (0 tot 9)
  - \*\*\*: Andere tekens dan A tot Z en 0 tot 9
- 3 Druk op de volumeknop om het zoeken te starten.

- Druk op **5** om weer terug naar de basismap/het eerste bestand/het eerste menu te gaan. (Niet van toepassing op de BT AUDIO bron.)
- Druk op **Q/↵** om naar het voorgaande instelonderdeel terug te keren.
- Houd **Q/↵** even ingedrukt om te annuleren.

### Instellingen voor gebruik van de KENWOOD Remote app

De KENWOOD Remote app is ontworpen voor bediening van functies van KENWOOD autoreceivers via een iPhone/iPod (via de USB-ingangsaansluiting).

#### Vorbereiding:

Installeer de laatste versie van de KENWOOD Remote app op uw apparaat alvorens de verbinding te maken. Ga voor meer informatie naar <[www.kenwood.com/cs/ce/](http://www.kenwood.com/cs/ce/)>.

U kunt de instellingen op dezelfde manier als met een verbinding via Bluetooth maken. (→ 18)

### Overige instellingen

- 1 Druk op de volumeknop om [FUNCTION] op te roepen.
- 2 Draai de volumeknop om een onderdeel te kiezen (zie de volgende tabel), en druk vervolgens op de knop.
- 3 Herhaal stap 2 totdat het gewenste onderdeel is gekozen of geactiveerd.
- 4 Houd **Q** / **S** even ingedrukt om te voltooien.

Druk op **Q** / **S** om naar het voorgaande instelonderdeel terug te keren.

Basisinstelling: **XX**

### USB

**MUSIC DRIVE** **DRIVE CHANGE:** Het volgende station ([DRIVE 1] tot [DRIVE 4]) wordt automatisch gekozen en de weergave start.  
Herhaal stappen **1** tot **3** om de volgende drives te kiezen.

**SKIP SEARCH** **0.5%/1%/5%/10%:** Bij het luisteren naar een iPod 1, iPod 2, ANDROID 1 of ANDROID 2 bron, kunt u de zoekratio voor het totaal aantal bestanden kiezen.

### BLUETOOTH — Verbinding

#### Ondersteunde Bluetooth profielen

- Hands-Free Profile (HFP)
- Advanced Audio Distribution Profile (A2DP)
- Audio/Video Remote Control Profile (AVRCP)
- Serial Port Profile (SPP)
- Phonebook Access Profile (PBAP)

#### Ondersteunde Bluetooth coderingen

- Sub Band Codec (SBC)
- Advanced Audio Coding (AAC)

### Verbind de microfoon

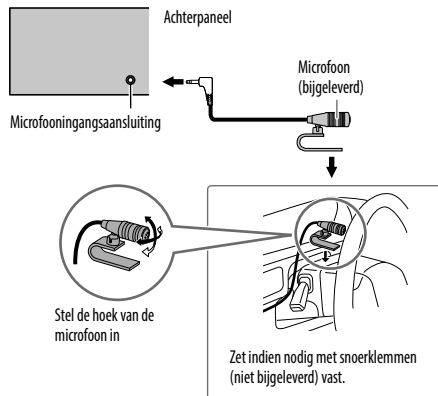



## Een Bluetooth apparaat voor het eerst koppelen en verbinden

- 1 Druk op **⏻ SRC** om het toestel in te schakelen.
- 2 Zoek de modelnaam van dit toestel (KDC-X7\*\*\*DAB) op en selecteer het met het Bluetooth apparaat.  
"PAIRING" → "PASS XXXXXX" → Naam van toestel → "PRESS" → "VOLUME KNOB" verschijnt op het display.
  - Met bepaalde Bluetooth apparaten moet u mogelijk direct na het zoeken de PIN-code (persoonlijk identificatienummer) invoeren.
- 3 Druk op de volumeknop om het koppelen te starten.  
"PAIRING OK" verschijnt wanneer het koppelen is voltooid.

Nadat het koppelen eenmaal is uitgevoerd, wordt de Bluetooth verbinding automatisch gemaakt.

- De "BT1" en/of "BT2" indicator(s) licht(en) op het voorpaneel op.
- Dit toestel ondersteunt Secure Simple Pairing (SSP).
- U kunt in totaal maximaal vijf apparaten registreren (koppelen).
- Nadat het koppelen is voltooid, blijft het Bluetooth apparaat geregistreerd in het toestel, zelfs wanneer u het toestel terugstelt. Voor het wissen van een gekoppeld apparaat, ➔ 16, [DEVICE DELETE].
- Tegelijkertijd kunnen er maximaal twee Bluetooth telefoons en één Bluetooth audio-apparaat worden verbonden.  
Tijdens de BT AUDIO bron, kunt u echter vijf Bluetooth audio-apparaten verbinden en tussen deze vijf apparaten schakelen. (➔ 17)
- Bepaalde Bluetooth apparaten worden niet automatisch na het koppelen met het toestel verbonden. Verbind het apparaat dan handmatig met het toestel.
- Zie de handleiding van het Bluetooth apparaat voor meer informatie.

## Automatisch koppelen

Wanneer u een iPhone/iPod touch/Android apparaat verbindt met de USB-ingangsaansluiting, wordt automatisch een verzoek voor het koppelen (via Bluetooth) geactiveerd.

**Druk éénmaal op de volumeknop om te koppelen nadat u de apparaatnaam heeft bevestigd.**

Het verzoek voor automatisch koppelen wordt alleen geactiveerd indien:

- De Bluetooth functie van het aangesloten apparaat is ingeschakeld.
- [AUTO PAIRING] op [ON] is gesteld. (➔ 17)
- De KENWOOD MUSIC PLAY app is op het Android apparaat geïnstalleerd (➔ 10) en [BROWSE MODE] is gekozen. (➔ 11)

## Een ander apparaat met One-touch (NFC) verbinden

Near Field Communication (NFC) maakt kort-bereik draadloze communicatie mogelijk tussen het toestel en andere externe apparatuur als bijvoorbeeld smartphones.

Door een NFC-compatibel ander apparaat bij de N-markering op dit toestel te houden (rechtterkant van het paneel), worden dit toestel en het andere apparaat aan elkaar gekoppeld en wordt automatisch een BLUETOOTH verbinding gemaakt.

- 1 **Activeer de NFC-functie op het andere apparaat.**  
Zie tevens de handleiding van het andere apparaat voor meer informatie.
- 2 **Houd het andere apparaat bij de N-markering op het toestel (rechtterkant van het paneel).**  
Het apparaat trilt wanneer het koppelen is voltooid.

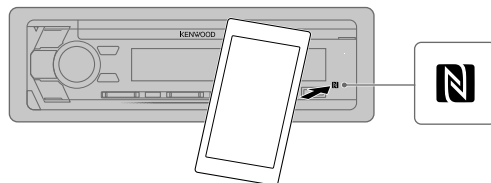

- Afhankelijk van het type externe apparatuur is de sterkte van het NFC-sigitaal verschillend. Voor een sterker NFC-sigitaal, moet de gebruiker de positie van de NFC-antenne van de externe apparatuur kennen en de NFC-antenne met het NFC-logo aantikken.
- Houd het andere apparaat voor het verbreken van de verbinding weer even bij de N-markering op het toestel.
- Dit toestel kan tegelijkertijd slechts één NFC-compatibel apparaat herkennen.

## BLUETOOTH — Mobile telefoon

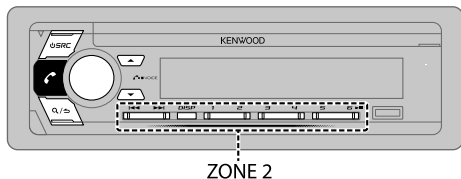

### Ontvangst van een gesprek

Wanneer een gesprek binnenkomt:

- ZONE 2 licht groen op en knippert.
- Het toestel beantwoordt automatisch het gesprek wanneer [AUTO ANSWER] op een geselecteerde tijd is ingesteld. (➔ 15)

Tijdens een gesprek:

- ZONE 1 licht op in overeenstemming met de instellingen die zijn gemaakt voor [DISPLAY] (➔ 23) en ZONE 2 licht groen op.
- De Bluetooth verbinding wordt verbroken wanneer u het toestel uitschakelt of het voorpaneel verwijdert.

De volgende bediening is mogelijk verschillend of niet beschikbaar afhankelijk van de telefoon die u heeft verbonden.

Voor het	Op het voorpaneel
Eerste binnenkomende gesprek...	
Beantwoorden van een gesprek	Druk op  , de volumeknop of op een van de cijfertoetsen (1 tot 6).
Negeren van een gesprek	Druk op .
Beëindigen van een gesprek	Druk op .

- Deze instelling heeft geen effect op het volume van andere bronnen.

- De bedieningen zijn mogelijk anders afhankelijk van de verbonden Bluetooth apparatuur.

### Verbeteren van de stemkwaliteit

Tijdens een telefoongesprek...

- 1 Druk op de volumeknop om [FUNCTION] op te roepen.
- 2 Draai de volumeknop om een onderdeel te kiezen (➔ 15) en druk vervolgens op de knop.
- 3 Herhaal stap 2 totdat het gewenste onderdeel is gekozen of geactiveerd.
- 4 Houd even ingedrukt om te voltooien.

Druk op om naar het voorgaande instelonderdeel terug te keren.

Basisinstelling: **XX**

<b>MIC GAIN</b>	<b>LEVEL -10 tot LEVEL +10 (LEVEL -4):</b> De gevoeligheid van de microfoon wordt hoger naarmate het nummer hoger wordt.
<b>NR LEVEL</b>	<b>LEVEL -5 tot LEVEL +5 (LEVEL 0):</b> Stel het ruisreductieniveau in zodat de ruis tijdens een telefoongesprek minimaal is.
<b>ECHO CANCEL</b>	<b>LEVEL -5 tot LEVEL +5 (LEVEL 0):</b> Stel de vertragingstijd voor echo-annulering in totdat de laatste echo wordt gehoord tijdens een telefoongesprek.

## ■ Maak de instellingen voor ontvangst van een gesprek

- 1 Druk op  om de Bluetooth functie te activeren.
- 2 Draai de volumeknop om een onderdeel te kiezen (zie de volgende tabel), en druk vervolgens op de knop.
- 3 Herhaal stap 2 totdat het gewenste onderdeel is gekozen of geactiveerd.
- 4 Houd  even ingedrukt om te voltooien.

Druk op  om naar het voorgaande instelonderdeel terug te keren.



Basisinstelling: **XX**

SETTINGS	
<b>AUTO ANSWER</b>	<b>1 tot 30:</b> Het toestel beantwoordt het binnenkomende gesprek automatisch binnen de gekozen tijd (in seconden). ; <b>OFF:</b> Geannuleerd.
<b>BATTERY/SIGNAL*</b>	<b>AUTO:</b> Toont de kracht van de batterij en het signaal wanneer het toestel een Bluetooth apparaat herkent en het Bluetooth apparaat wordt verbonden. ; <b>OFF:</b> Geannuleerd. De datum wordt getoond.

\* De functionaliteit is afhankelijk van het soort telefoon.

## Bellen

U kunt bellen met gebruik van de geschiedenis van gesprekken, het telefoonboek of gewoon het intoetsen van het nummer. Het bellen met een stemcommando is tevens mogelijk indien uw mobiele telefoon daarvoor geschikt is.

- 1 Druk op  om de Bluetooth functie te activeren.  
“(Naam van eerste apparaat)” verschijnt.
  - Indien twee Bluetooth telefoons zijn verbonden, drukt u nogmaals op  om naar de andere telefoon over te schakelen.  
“(Naam van tweede apparaat)” verschijnt.
- 2 Draai de volumeknop om een onderdeel te kiezen (zie de volgende tabel), en druk vervolgens op de knop.
- 3 Herhaal stap 2 totdat het gewenste onderdeel is gekozen/geactiveerd of volg de aanwijzingen voor het geselecteerde onderdeel.
- 4 Houd  even ingedrukt om te voltooien.

Druk op  om naar het voorgaande instelonderdeel terug te keren.





### CALL HISTORY

(Alleen beschikbaar wanneer de aangesloten telefoon voor PBAP geschikt is.)

- 1 Druk op de volumeknop om een naam of telefoonnummer te kiezen.
  - “INCOMING”, “OUTGOING” of “MISSED” verschijnt onder op het display om de voorgaande telefoonstatus aan te geven.
  - Druk op **DISP** om de displaycategorie (NUMBER of NAME) te veranderen.
  - “NO DATA” verschijnt indien er geen geschiedenis van gesprekken is.
- 2 Druk op de volumeknop om te bellen.

### PHONE BOOK

(Alleen beschikbaar wanneer de aangesloten telefoon voor PBAP geschikt is.)

- 1 Verdraai de volumeknop snel voor het invoeren van de letterzoekfunctie (indien er veel gegevens in het telefoonboek zijn).  
Het eerste menu (ABCDEFGHJKLMN) verschijnt.
  - Druk op  /  om naar het volgende menu (OPQRSTUWXYZ1\*) te gaan.
  - Draai voor het kiezen van het eerste teken de volumeknop of druk op  /  en druk op de knop.  
Kies “1” voor het zoeken met nummer en “\*” voor het zoeken met symbolen.
- 2 Draai de volumeknop om een naam te kiezen en druk vervolgens op de knop.
- 3 Draai de volumeknop om een telefoonnummer te kiezen en druk vervolgens op de knop om te bellen.
  - Het telefoonboek van de aangesloten telefoon wordt automatisch tijdens het koppelen naar het toestel gestuurd.
  - De contacten worden gegroepeerd als: HOME, OFFICE, MOBILE, OTHER, GENERAL.
  - Dit toestel kan alleen letters zonder accenten tonen. (“U” verschijnt bijvoorbeeld als “U”).

<b>NUMBER DIAL</b>	<ol style="list-style-type: none"> <li>1 Draai de volumeknop om een nummer (0 tot 9) of teken (*, #, +) te kiezen.</li> <li>2 Druk op  /  om de invoerpositie te verplaatsen. Herhaal stappen 1 en 2 totdat het gehele telefoonnummer is ingevoerd.</li> <li>3 Druk op de volumeknop om te bellen.</li> </ol>
<b>VOICE</b>	Zeg de naam van een persoon die u wilt bellen of gebruik telefoonfuncties door een stemcommando te geven. (→ <b>Bellen met gebruik van stemherkenning</b> )
<b>BATTERY LVL LOW/MID/FULL*</b>	: Toont de sterkte van de batterij.
<b>NO SIGNAL/SIGNAL LVL LOW/MID/MAX*</b>	: Toont de sterkte van het huidige ontvangen signaal.

\* De functionaliteit is afhankelijk van het soort telefoon.

## Bellen met gebruik van stemherkenning

- 1 Houd even ingedrukt om de stemherkenning van de aangesloten telefoon te activeren.
  - 2 Zeg de naam van een persoon die u wilt bellen of gebruik telefoonfuncties door een stemcommando te geven.
- De ondersteunde stemherkenningsfuncties verschillen per telefoon. Zie de gebruiksaanwijzing van de aangesloten telefoon voor details.
  - Dit toestel ondersteunt tevens de "intelligente persoonlijke assistentiefunctie" van iPhone.

## Geheugeninstellingen

### Opslaan van een contact in het geheugen

U kunt maximaal 6 nummers onder de cijfertoetsen (1 tot 6) vastleggen.

- 1 Druk op om de Bluetooth functie te activeren.
- 2 Draai de volumeknop om [CALL HISTORY], [PHONE BOOK] of [NUMBER DIAL] te kiezen en druk vervolgens op de knop.
- 3 Draai de volumeknop om een contact te kiezen of een telefoonnummer in te voeren.  
Druk nadat een contact is gekozen op de volumeknop om het telefoonnummer te tonen.
- 4 Houd een van de cijfertoetsen (1 tot 6) even ingedrukt.  
"STORED" verschijnt wanneer het contact is opgeslagen.

Kies voor het wissen van een contact uit het geheugen [NUMBER DIAL] in stap 2 en sla een blanco nummer op.

### Bellen vanuit het geheugen

- 1 Druk op om de Bluetooth functie te activeren.
- 2 Druk op een van de cijfertoetsen (1 tot 6).
- 3 Druk op de volumeknop om te bellen.  
"NO MEMORY" verschijnt indien er geen contacten zijn opgeslagen.

### Overige instellingen

- 1 Druk op de volumeknop om [FUNCTION] op te roepen.
- 2 Draai de volumeknop om een onderdeel te kiezen (zie de volgende tabel), en druk vervolgens op de knop.
- 3 Herhaal stap 2 totdat het gewenste onderdeel is gekozen/geactiveerd of volg de aanwijzingen voor het geselecteerde onderdeel.
- 4 Houd / even ingedrukt om te voltooien.  
Druk op / om naar het voorgaande instelonderdeel terug te keren.

Basisinstelling: **XX**

BT MODE	
<b>PHONE SELECT</b>	Kiezen van de telefoon of het audiotestel die/dat u wilt verbinden of ontkoppelen. **" verschijnt voor het apparaat. " > " verschijnt voor het huidige spelende audio-apparaat.
<b>AUDIO SELECT</b>	<ul style="list-style-type: none"> <li>• Tegelijkertijd kunnen er maximaal twee Bluetooth telefoons en één Bluetooth audio-apparaat worden verbonden.</li> </ul>
<b>DEVICE DELETE</b>	<ol style="list-style-type: none"> <li>1 Draai de volumeknop om het te wissen apparaat te kiezen en druk vervolgens op de knop.</li> <li>2 Draai de volumeknop om [YES] of [NO] te kiezen en druk vervolgens op de knop.</li> </ol>
<b>PIN CODE EDIT (0000)</b>	Verandert de PIN-code (maximaal 6 cijfers). <ol style="list-style-type: none"> <li>1 Draai de volumeknop om een nummer te kiezen.</li> <li>2 Druk op  /  om de invoerpositie te verplaatsen. Herhaal stappen 1 en 2 totdat de gehele PIN-code is ingevoerd.</li> <li>3 Druk op de volumeknop om te bevestigen.</li> </ol>

## BLUETOOTH®

<b>RECONNECT</b>	<b>ON:</b> Het toestel maakt automatisch weer een verbinding met het laatst verbonden Bluetooth apparaat wanneer het binnen bereik is. ; <b>OFF:</b> Geannuleerd.
<b>AUTO PAIRING</b>	<b>ON:</b> Het toestel koppelt automatisch het ondersteunde Bluetooth apparaat (iPhone/iPod touch/Android apparaat) wanneer het via de USB-ingangsaansluiting is verbonden. Afhankelijk van het besturingssysteem van het aangesloten apparaat werkt deze functie mogelijk niet. ; <b>OFF:</b> Geannuleerd.
<b>INITIALIZE</b>	<b>YES:</b> Terugstellen van alle Bluetooth instellingen (inclusief opgeslagen koppeling, telefoonboek, etc.). ; <b>NO:</b> Geannuleerd.

### Bluetooth testfunctie

U kunt de verbinding van het ondersteunde profiel tussen het Bluetooth apparaat en het toestel controleren.

- Controleer of er geen Bluetooth apparaat is gekoppeld.

- Houd even ingedrukt.**  
"PLEASE PAIR YOUR PHONE PIN 0000" verschijnt.
- Zoek de modelnaam van dit toestel (KDC-X7\*\*\*DAB) op en selecteer het met het Bluetooth apparaat.**
- Bedien het Bluetooth apparaat om het koppelen te bevestigen.**  
"TESTING" knippert op het display.

**Het verbindingresultaat (OK of NG) verschijnt na de test.**

PAIRING:	Koppelingsstatus
HF CONNECT:	Hands-Free Profile (HFP) compatibiliteit
AUDIO CONNECT:	Advanced Audio Distribution Profile (A2DP) compatibiliteit
PHONEBOOK DL:	Phonebook Access Profile (PBAP) compatibiliteit

Houd **SRC** even ingedrukt om het toestel uit te schakelen en de testfunctie te annuleren.

## BLUETOOTH — Audio

Tijdens de BT AUDIO bron, kunt u vijf Bluetooth audio-apparaten verbinden en tussen deze vijf apparaten schakelen.

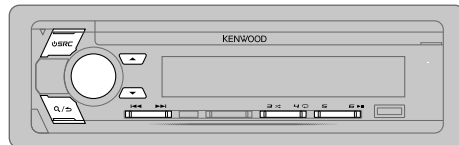

### Audiospeler via Bluetooth

- Druk herhaaldelijk op **SRC** om BT AUDIO te kiezen.**
- Bedien de Bluetooth audiospeler om de weergave te starten.**

Voor het	Op het voorpaneel
Weergave/pauze	Druk op <b>6</b> <b>▶  </b> .
Kiezen van een groep of map	Druk op <b>▲</b> / <b>▼</b> .
Achterwaarts/voorwaarts verspringen	Druk op <b> ◀◀</b> / <b>▶▶ </b> .
Snel achterwaarts/Snel voorwaarts	Houd <b> ◀◀</b> / <b>▶▶ </b> even ingedrukt.
Afspelen herhalen	Druk herhaaldelijk op <b>4</b> <b>↺</b> . <b>ALL REPEAT, FILE REPEAT, REPEAT OFF</b>
Willekeurig afspelen	Houd <b>3</b> <b>↻</b> even ingedrukt om <b>ALL RANDOM</b> te kiezen. • Druk op <b>3</b> <b>↻</b> om <b>RANDOM OFF</b> te kiezen.
Kies een bestand uit een map/lijst	Zie "Kies een bestand uit een map/lijst" op bladzijde 11.
Schakelen tussen verbonden Bluetooth audio-apparaten	Druk op <b>5</b> .*

\* Door een druk op de "weergavetoets" ("play") van het aangesloten apparaat zelf, kunt u tevens de geluidswaargave van het apparaat veranderen.

De bediening en display-aanduidingen verschillen mogelijk afhankelijk van de verbonden apparatuur.

## Instellingen voor gebruik van de KENWOOD Remote app

De KENWOOD Remote app is ontworpen voor bediening van functies van KENWOOD autoreceivers via een iPhone/iPod (via Bluetooth of via de USB-ingangsaansluiting) of Android smartphone (via Bluetooth).

### Vorbereiding:

Installeer de laatste versie van de KENWOOD Remote app op uw apparaat alvorens de verbinding te maken. Ga voor meer informatie naar

<[www.kenwood.com/cs/ce/](http://www.kenwood.com/cs/ce/)>.

- 1 Druk op de volumeknop om [FUNCTION] op te roepen.
- 2 Draai de volumeknop om een onderdeel te kiezen (zie de volgende tabel), en druk vervolgens op de knop.
- 3 Herhaal stap 2 totdat het gewenste onderdeel is gekozen of geactiveerd.
- 4 Houd **Q** / **S** even ingedrukt om te voltooien.

Druk op **Q** / **S** om naar het voorgaande instelonderdeel terug te keren.

Basisinstelling: **XX**

### REMOTE APP

SELECT	Kies het apparaat (IOS of ANDROID) voor het gebruik van de app.
<b>IOS</b>	<p><b>YES:</b> Kiezen van de iPhone/iPod voor het gebruik van de app via Bluetooth of indien deze is verbonden met de USB-ingangsaansluiting. ; <b>NO:</b> Geannuleerd.</p> <p>Met IOS gekozen, moet u iPod BT bron kiezen (of iPod 1/iPod 2 indien uw iPhone/iPod via de USB-ingangsaansluiting is verbonden) om de app te activeren.</p> <ul style="list-style-type: none"> <li>• De verbinding van de app wordt onderbroken of ontkoppeld indien:           <ul style="list-style-type: none"> <li>– U van de iPod BT bron naar een andere weergavebron overschakelt die via de USB-ingangsaansluiting is verbonden.</li> <li>– U van de iPod 1/iPod 2 bron naar de iPod BT bron overschakelt.</li> </ul> </li> </ul>
<b>ANDROID</b>	<p><b>YES:</b> Kiezen van de Android smartphone voor gebruik van de app via Bluetooth. ;</p> <p><b>NO:</b> Geannuleerd.</p>
<b>ANDROID LIST*</b>	Kiezen van de Android smartphone voor gebruik van de lijst.

\* Verschijnt alleen wanneer [ANDROID] of [SELECT] op [YES] is gesteld.

STATUS	Toont de status van het gekozen apparaat.
<b>IOS CONNECTED:</b>	U kunt de app gebruiken met de iPhone/iPod die via Bluetooth of de USB-ingangsaansluiting is verbonden.
<b>IOS NOT CONNECTED:</b>	Er is geen IOS apparaat verbonden voor het gebruik van de app.
<b>ANDROID CONNECTED:</b>	U kunt de app gebruiken met de Android smartphone die via Bluetooth is verbonden.
<b>ANDROID NOT CONNECTED:</b>	Er is geen Android apparaat verbonden voor het gebruik van de app.

## Luisteren naar een iPhone/iPod via Bluetooth

U kunt naar de nummers op de iPhone/iPod via Bluetooth met dit toestel luisteren.

### Druk herhaaldelijk op **⏮ SRC** om iPod BT te kiezen.

- U kunt de iPod/iPhone op dezelfde manier bedienen als met een iPod/iPhone die via de USB-ingangsaansluiting is verbonden. (➡ 10)
- Indien u een iPhone/iPod met de USB-ingangsaansluiting verbindt tijdens het luisteren naar de iPod BT bron, verandert de bron automatisch naar iPod 1/iPod 2. Druk op **⏮ SRC** om iPod BT te kiezen indien het apparaat nog via Bluetooth is verbonden.

# AUDIO-INSTELLINGEN

Tijdens het luisteren naar een bron...

- 1 Druk op **AUDIO** om [AUDIO CONTROL] direct te activeren.
- 2 Draai de volumeknop om een onderdeel te kiezen (zie de volgende tabel), en druk vervolgens op de knop.
- 3 Herhaal stap 2 totdat het gewenste onderdeel is gekozen of geactiveerd.
- 4 Houd **Q** / **S** even ingedrukt om te voltooiën.

Druk op **Q** / **S** om naar het voorgaande instelonderdeel terug te keren.

Basisinstelling: **XX**

AUDIO CONTROL	
<b>SUB-W LEVEL</b>	<b>LEVEL -50</b> tot <b>LEVEL +10 (LEVEL 0)</b> : Instellen van het subwooferuitgangsniveau.
<b>MANUAL EQ</b>	De geluidselementen (frequentieniveau, toon, Q-factor) worden voor iedere voorkeuze vastgelegd.
<b>62.5HZ LEVEL</b>	<b>LEVEL</b> <b>LEVEL-9</b> tot <b>LEVEL +9 (LEVEL 0)</b> : Instellen van het vast te leggen niveau voor iedere bron. (Kies alvorens de instelling te maken eerst de gewenste bron.)
	<b>BASS EXTEND</b> <b>ON</b> : Activeren van verlengde lage tonen. ; <b>OFF</b> : Geannuleerd.
<b>100 HZ/160 HZ/250 HZ/400 HZ/630 HZ/1 KHZ/1.6KHZ/2.5KHZ/4 KHZ/6.3KHZ/10 KHZ/16 KHZ LEVEL</b>	<b>LEVEL-9</b> tot <b>LEVEL +9 (LEVEL 0)</b> : Instellen van het vast te leggen niveau voor iedere bron. (Kies alvorens de instelling te maken eerst de gewenste bron.)
<b>Q FACTOR</b>	<b>1.35/1.50/2.00</b> : Stel de kwaliteitsfactor in.
<b>PRESET EQ</b>	<b>NATURAL/ROCK/POPS/EASY/TOP40/JAZZ/POWERFUL/USER</b> : Kiezen van een geschikte, voorinstelde equalizer voor het muziekgenre. (Kies [USER] voor gebruik van de instellingen die met [MANUAL EQ] zijn gemaakt.)
<b>BASS BOOST</b>	<b>LEVEL1/LEVEL2/LEVEL3/LEVEL4/LEVEL5</b> : Kiezen van het gewenste versterkingsniveau voor de lage tonen. ; <b>OFF</b> : Geannuleerd.

<b>LOUDNESS</b>	<b>LEVEL 1/LEVEL 2</b> : Selecteren van de gewenste lage en hoge frequenties voor een goed-gebalanceerd geluid bij een laag volumenniveau. ; <b>OFF</b> : Geannuleerd.
<b>SUBWOOFER SET</b>	<b>ON</b> : Activeren van de subwooferuitgang. ; <b>OFF</b> : Geannuleerd.
<b>FADER</b>	(Niet van toepassing indien 3-weg crossover is gekozen.) <b>REAR 15</b> tot <b>FRONT15 (0)</b> : Instellen van het balans tussen de achter- en voorluidspreker.
<b>BALANCE</b>	<b>LEFT 15</b> tot <b>RIGHT15 (0)</b> : Instellen van de weergavebalans tussen de linker- en rechterluidspreker.
<b>VOLUME OFFSET</b>	<b>LEVEL -15</b> tot <b>LEVEL +6 (LEVEL 0)</b> : Leg het basisvolumenniveau voor iedere bron vast. (Kies alvorens de instelling te maken eerst de gewenste bron.)
<b>SOUND EFFECT</b>	
<b>SOUND RECONSTR</b> (Geluidreconstructie)	(Niet van toepassing op de TUNER bron, DIGITAL AUDIO bron en AUX bron.) <b>ON</b> : Er wordt een compensatie voor de hoge frequentiecomponenten gemaakt en de verhogingstijd van de golfvorming die met het comprimeren van audiodata verloren gaat wordt hersteld voor een realistisch geluid. ; <b>OFF</b> : Geannuleerd.
<b>SPACE ENHANCER</b>	(Niet van toepassing op de TUNER bron en DIGITAL AUDIO bron.) <b>SMALL/MEDIUM/LARGE</b> : Het ruimtelijk geluid wordt virtueel verbeterd. ; <b>OFF</b> : Geannuleerd.
<b>SOUND REALIZER</b>	<b>LEVEL 1/LEVEL 2/LEVEL 3</b> : Het geluid wordt virtueel realistischer. ; <b>OFF</b> : Geannuleerd.
<b>STAGE EQ</b>	<b>LOW/MIDDLE/HIGH</b> : De positionering van het geluid van de luidsprekers wordt virtueel ingesteld. ; <b>OFF</b> : Geannuleerd.
<b>DRIVE EQ</b>	<b>ON</b> : De frequentie wordt versterkt zodat lawaai van buiten de auto of van de banden van de auto wordt gereduceerd. ; <b>OFF</b> : Geannuleerd.
<b>SPEAKER SIZE</b>	Afhankelijk van het gekozen type voor crossover (➔ 5), verschijnen de 2-weg crossover of 3-weg crossover instelbare onderdelen. (➔ 20, 21)
<b>X'OVER</b>	2-weg crossover is de standaardinstelling.
<b>DTA SETTINGS</b>	Voor instellingen, ➔ 21, 22, Digital Time Alignment instellingen.
<b>CAR SETTINGS</b>	

- [SUB-W LEVEL] is alleen kiesbaar wanneer [SUBWOOFER SET] op [ON] is gesteld.

## AUDIO-INSTELLINGEN

### Crossover-instellingen

Hieronder vindt u de instelbare onderdelen voor 2-weg crossover en 3-weg crossover.

#### SPEAKER SIZE

Kies in overeenstemming met het formaat van de aangesloten luidsprekers voor een optimaal geluid.

- De instellingen voor de frequentie en helling worden automatisch gemaakt voor de crossover van de gekozen luidspreker.
- Indien 2-weg crossover en [NONE] zijn gekozen voor [TWEETER] van [FRONT], zijn [REAR] en [SUBWOOFER] voor [SPEAKER SIZE] en [X' OVER] van de gekozen luidspreker niet beschikbaar.
- Indien 3-weg crossover en [NONE] zijn gekozen voor [WOOFER] van [SPEAKER SIZE], is [X'OVER] van [WOOFER] niet beschikbaar.

#### X' OVER

- [FRQ]/[FRONT-HPF FRQ]/[REAR-HPF FRQ]/[SW LPF FRQ]/[HPF FRQ]/[LPF FRQ]: Stel de crossover-frequentie voor de gekozen luidsprekers in (hoog-doorlaatfilter of laag-doorlaatfilter). Met [THROUGH] gekozen, worden alle signalen naar de gekozen luidsprekers gestuurd.
- [FRONT-HPF SLOPE]/[REAR-HPF SLOPE]/[SW LPF SLOPE]/[HPF SLOPE]/[LPF SLOPE]/[SLOPE]: Stel de crossover-helling in. Alleen kiesbaar indien een andere instelling dan [THROUGH] is gekozen voor de crossover-frequentie.
- [SW LPF PHASE]/[PHASE]: Kies de fase van de luidsprekeruitgang in overeenstemming met de andere luidsprekeruitgang.
- [GAIN LEFT]/[GAIN RIGHT]/[FRONT-HPF GAIN]/[REAR-HPF GAIN]/[SW LPF GAIN]/[GAIN]: Stel het uitgangsvolume van de gekozen luidspreker in.

### Instelbare onderdelen voor 2-weg crossover

#### SPEAKER SIZE

FRONT	SIZE	8CM/10CM/12CM/13CM/16CM/17CM/18CM/4×6/5×7/6×8/ 6×9/7×10
	TWEETER	SMALL/MIDDLE/LARGE/NONE (niet verbonden)
REAR		8CM/10CM/12CM/13CM/16CM/17CM/18CM/4×6/5×7/6×8/6×9/7×10/NONE (niet verbonden)
SUBWOOFER*		16CM/20CM/25CM/30CM/38CM OVER/NONE (niet verbonden)

#### X' OVER

TWEETER	FRQ	1KHZ/1.6KHZ/2.5KHZ/4KHZ/5KHZ/6.3KHZ/8KHZ/10KHZ/ 12.5KHZ
	GAIN LEFT	-8 tot 0
	GAIN RIGHT	-8 tot 0
FRONT HPF	FRONT-HPF FRQ	30HZ/40HZ/50HZ/60HZ/70HZ/80HZ/90HZ/100HZ/120HZ/ 150HZ/180HZ/220HZ/250HZ/THROUGH
	FRONT-HPF SLOPE	-6DB/-12DB/-18DB/-24DB
	FRONT-HPF GAIN	-8 tot 0
REAR HPF	REAR-HPF FRQ	
	REAR-HPF SLOPE	(Zie de FRONT HPF instellingen hierboven.)
	REAR-HPF GAIN	
SUBWOOFER LPF*	SW LPF FRQ	30HZ/40HZ/50HZ/60HZ/70HZ/80HZ/90HZ/100HZ/120HZ/ 150HZ/180HZ/220HZ/250HZ/THROUGH
	SW LPF SLOPE	-6DB/-12DB/-18DB/-24DB
	SW LPF PHASE	REVERSE (180°)/NORMAL (0°)
	SW LPF GAIN	-8 tot 0

\* Kan alleen worden gekozen indien [SUBWOOFER SET] op [ON] zijn gesteld. (→ 19)



## AUDIO-INSTELLINGEN

### Instelbare onderdelen voor 3-weg crossover

SPEAKER SIZE		
TWEETER	SMALL/MIDDLE/LARGE	
MID RANGE	8CM/10CM/12CM/13CM/16CM/17CM/18CM/4×6/5×7/6×8/6×9	
WOOFER*	16CM/20CM/25CM/30CM/38CM OVER/NONE (niet verbonden)	
X' OVER		
TWEETER	HPF FRQ	1KHZ/1.6KHZ/2.5KHZ/4KHZ/5KHZ/6.3KHZ/8KHZ/10KHZ/12.5KHZ
	SLOPE	-6DB/-12DB
	PHASE	REVERSE (180°)/NORMAL (0°)
	GAIN	-8 tot 0
MID RANGE	HPF FRQ	30HZ/40HZ/50HZ/60HZ/70HZ/80HZ/90HZ/100HZ/120HZ/150HZ/180HZ/220HZ/250HZ/THROUGH
	HPF SLOPE	-6DB/-12DB
	LPF FRQ	1KHZ/1.6KHZ/2.5KHZ/4KHZ/5KHZ/6.3KHZ/8KHZ/10KHZ/12.5KHZ/THROUGH
	LPF SLOPE	-6DB/-12DB
	PHASE	REVERSE (180°)/NORMAL (0°)
WOOFER*	GAIN	-8 tot 0
	LPF FRQ	30HZ/40HZ/50HZ/60HZ/70HZ/80HZ/90HZ/100HZ/120HZ/150HZ/180HZ/220HZ/250HZ/THROUGH
	SLOPE	-6DB/-12DB
	PHASE	REVERSE (180°)/NORMAL (0°)
GAIN	-8 tot 0	

\* Kan alleen worden gekozen indien [SUBWOOFER SET] op [ON] zijn gesteld. (→ 19)

### Digital Time Alignment instellingen

Digital Time Alignment stelt de vertragingstijd van de luidsprekeruitgang nauwkeurig en passend voor de omgeving van uw auto in.

- Voor meer informatie, → 22, Bepaal de waarde voor [DISTANCE] en [GAIN] van [DTA SETTINGS].

#### DTA SETTINGS

POSITION	Kiezen van uw luisterpositie (referentiepunt). <b>ALL:</b> Geen compensatie ; <b>FRONT RIGHT:</b> Rechtervoorstoel ; <b>FRONT LEFT:</b> Linkervoorstoel ; <b>FRONT ALL:</b> Voorstoel • <b>[FRONT ALL]</b> wordt alleen getoond wanneer <b>[2-WAY X'OVER]</b> is gekozen. (→ 5)
DISTANCE	<b>0CM</b> tot <b>610CM</b> : Stel de afstand nauwkeurig af voor het compenseren. (Kies alvorens de instelling te maken eerst de gewenste luidspreker.)
GAIN	<b>-8DB</b> tot <b>0DB</b> : Stel het uitgangsvolume van de gekozen luidspreker nauwkeurig in. (Kies alvorens de instelling te maken eerst de gewenste luidspreker.)
DTA RESET	<b>YES:</b> Terugstellen van ([DISTANCE] en [GAIN]) van de gekozen [POSITION] naar de basisinstelling. ; <b>NO:</b> Geannuleerd.
CAR SETTINGS	
CAR TYPE	<b>COMPACT/FULL SIZE CAR/WAGON/MINIVAN/SUV/MINIVAN(LONG)</b> : Kiezen van het merk van uw auto. ; <b>OFF:</b> Geen compensatie.
REAR-SP LOCATION	Kiezen van de plaats van de achterluidsprekers in uw auto voor het berekenen van de langste afstand tot de gekozen luisterpositie (referentiepunt). • <b>DOOR/REAR DECK:</b> Alleen kiesbaar wanneer <b>[OFF]</b> , <b>[COMPACT]</b> , <b>[FULL SIZE CAR]</b> , <b>[WAGON]</b> of <b>[SUV]</b> voor <b>[CAR TYPE]</b> is gekozen. • <b>2ND ROW/3RD ROW:</b> Alleen kiesbaar wanneer <b>[MINIVAN]</b> of <b>[MINIVAN(LONG)]</b> voor <b>[CAR TYPE]</b> is gekozen.

## AUDIO-INSTELLINGEN

- Kies de in te stellen luidspreker alvorens een instelling te maken voor [DISTANCE] en [GAIN] van [DTA SETTINGS]:  
Indien 2-weg crossover is gekozen:  
**FRONT LEFT/FRONT RIGHT/REAR LEFT/REAR RIGHT/SUBWOOFER**
  - U kunt [REAR LEFT], [REAR RIGHT] en [SUBWOOFER] alleen kiezen indien een andere instelling dan [NONE] is gekozen voor [REAR] en [SUBWOOFER] van [SPEAKER SIZE]. (➔ 20)

Indien 3-weg crossover is gekozen:

**TWEETER LEFT/TWEETER RIGHT/MID LEFT/MID RIGHT/WOOFER**

- U kunt [WOOFER] alleen kiezen indien een andere instelling dan [NONE] is gekozen voor [WOOFER] van [SPEAKER SIZE]. (➔ 21)
- [REAR-SP LOCATION] van [CAR SETTINGS] kan alleen worden gekozen indien:
    - 2-weg crossover is gekozen. (➔ 5)
    - Een andere instelling dan [NONE] is gekozen voor [REAR] van [SPEAKER SIZE]. (➔ 20)

### Bepaal de waarde voor [DISTANCE] en [GAIN] van [DTA SETTINGS]

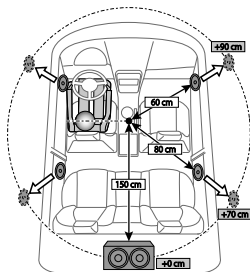

Indien u de afstand van het midden van de huidige ingestelde luisterpositie tot iedere luidspreker specificeert, wordt de vertragingstijd automatisch berekend en ingesteld.

- 1 Bepaal het midden van de huidige ingestelde luisterpositie als referentiepunt.
- 2 Meet de afstanden vanaf het referentiepunt tot de luidsprekers.
- 3 Bereken de verschillen tussen de afstand tot de verste luidspreker (achterluidspreker) en de andere luidsprekers.
- 4 Stel [DISTANCE] op de waarde die in stap 3 is berekend voor iedere luidspreker in.
- 5 Stel [GAIN] voor de iedere luidspreker in.

Voorbeeld: Wanneer [FRONT ALL] als luisterpositie is gekozen

## DISPLAY-INSTELLINGEN

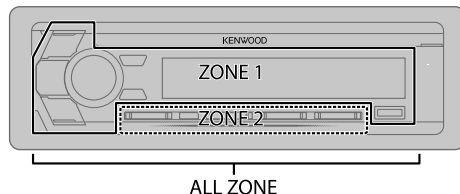

### Instellen van de dimmer

Houd **DISP (DIMMER)** even ingedrukt om de dimmer te activeren of uit te schakelen.

- Nadat u [DIMMER TIME] heeft ingesteld, wordt de instelling geannuleerd wanneer u deze toets indrukt.

### Overige instellingen

- 1 Druk op de volumeknop om [FUNCTION] op te roepen.
  - 2 Draai de volumeknop om een onderdeel te kiezen (➔ 23) en druk vervolgens op de knop.
  - 3 Herhaal stap 2 totdat het gewenste onderdeel is gekozen/geactiveerd of volg de aanwijzingen voor het geselecteerde onderdeel.
  - 4 Houd **Q/↵** even ingedrukt om te voltooien.
- Druk op **Q/↵** om naar het voorgaande instelonderdeel terug te keren.

## DISPLAY-INSTELLINGEN

Basisinstelling: **XX**



DISPLAY	
<b>COLOR SELECT</b>	<p>Kies de kleur voor <b>ALL ZONE, ZONE 1</b> en <b>ZONE 2</b> afzonderlijk.</p> <p><b>1</b> Kies een zone. (Zie de afbeelding op blz. 22.)</p> <p><b>2</b> Kies een kleur voor de gekozen zone.</p> <p><b>VARIABLE SCAN/CUSTOM R/G/B</b>/vooraf ingestelde kleuren*</p> <p>U kunt uw eigen kleur samenstellen door <b>[CUSTOM R/G/B]</b> te kiezen. De door u gemaakte kleur kan worden opgeslagen in <b>[CUSTOM R/G/B]</b>.</p> <p><b>1</b> Druk op de volumeknop om de gedetailleerde kleurinstelling te activeren.</p> <p><b>2</b> Druk op <b>◀◀ / ▶▶</b> om de in te stellen kleur <b>(R/G/B)</b> te kiezen.</p> <p><b>3</b> Draai de volumeknop om het niveau <b>(0 tot 9)</b> in te stellen en druk vervolgens op de knop.</p>
<b>DIMMER</b>	<p>De verlichting wordt gedimd.</p> <p><b>ON</b>: De dimmer wordt ingeschakeld.; <b>OFF</b>: Geannuleerd.</p> <p><b>DIMMER TIME</b>: Stel de start- en stoptijd voor de dimmer in.</p> <p><b>1</b> Draai de volumeknop om de <b>[ON]</b> tijd in te stellen en druk vervolgens op de knop.</p> <p><b>2</b> Draai de volumeknop om de <b>[OFF]</b> tijd in te stellen en druk vervolgens op de knop. (Basisinstelling: <b>[ON]: 18:00; [OFF]: 6:00</b>)</p>
<b>BRIGHTNESS</b>	<p><b>1</b> Kies een zone. (Zie de afbeelding op blz. 22.)</p> <p><b>2</b> <b>LEVEL 0</b> tot <b>LEVEL 31</b>: Kies het gewenste helderheidsniveau voor de gekozen zone.</p>
<b>TEXT SCROLL</b>	<p><b>AUTO/ONCE</b>: Kiezen voor het automatisch rollen van display-informatie of slechts éénmaal rollen.; <b>OFF</b>: Geannuleerd.</p>

\* Vooraf ingestelde kleuren: **RED1/RED2/RED3/PURPLE1/PURPLE2/PURPLE3/PURPLE4/BLUE1/BLUE2/BLUE3/SKYBLUE1/SKYBLUE2/LIGHTBLUE/AQUA1/AQUA2/GREEN1/GREEN2/GREEN3/YELLOWGREEN1/YELLOWGREEN2/YELLOW/ORANGE1/ORANGE2/ORANGERED**

## OPlossen VAN PROBLEMEN

	Symptoom	Oplossing
Algemeen	Geen geluid.	<ul style="list-style-type: none"> <li>Stel het volume op het optimale niveau in.</li> <li>Controleer de snoeren en verbindingen.</li> </ul>
	"MISWIRING CHECK WIRING THEN POWER ON" verschijnt.	Schakel de stroom uit en controleer of de aansluitingen van de luidsprekerdraden goed zijn geïsoleerd. Schakel de stroom weer in.
	"PROTECTING SEND TO SERVICE" verschijnt.	Breng het toestel naar de dichtstbijzijnde reparatieservice.
	<ul style="list-style-type: none"> <li>Geen geluid.</li> <li>Het toestel schakelt niet in.</li> <li>Informatie op het display is verkeerd.</li> </ul>	Reinig de aansluitingen. (➔ 26)
Digitale Radio	Receiver werkt helemaal niet.	Stel het toestel terug. (➔ 3)
	DAB-ontvangst is slecht.	Controleer of <b>[ON]</b> is gekozen voor <b>[DAB ANT POWER]</b> . (➔ 4)
	"DAB ANT ERROR"	Controleer de DAB-antenne. Stel <b>[DAB ANT POWER]</b> op <b>[OFF]</b> indien u een passieve antenne (zonder booster) gebruikt. (➔ 4)
Analoge Radio	"RELATED SERVICE FOUND"	<ul style="list-style-type: none"> <li>Druk op de volumeknop om Soft-Link te activeren. (➔ 7)</li> <li>Druk op <b>Q</b> / <b>↵</b> om te annuleren.</li> </ul>
	<ul style="list-style-type: none"> <li>Ontvangst van radio-uitzendingen is slecht.</li> <li>Statische ruis tijdens het luisteren naar de radio.</li> </ul>	Sluit de antenne goed aan.

## OPLOSSEN VAN PROBLEMEN

Symptoom	Oplossing
Disc kan niet worden uitgeworpen.	Houd  even ingedrukt om de disc geforceerd uit te werpen. Let op dat de disc niet valt na het uitwerpen. Stel het toestel terug indien het probleem niet hierdoor werd opgelost. (➔ 3)
U hoort ruis.	Ga naar een ander fragment of plaats een andere disc.
Fragmenten worden niet in de gewenste volgorde afgespeeld.	De weergavevolgorde wordt bepaald wanneer de bestanden worden opgenomen.
"READING" blijft knipperen.	Gebruik niet te veel lagen en mappen.
Verstreken tijd is niet correct.	Dit wordt veroorzaakt door de manier hoe fragmenten zijn opgenomen.
"LOADING" verschijnt wanneer u de zoekfunctie activeert door een druk op  /  .	Dit toestel is de iPod/iPhone muziekljst nog aan het maken. Het laden duurt even. Probeer later nogmaals.
Juiste tekens worden niet getoond (bijv. albumnaam).	<ul style="list-style-type: none"> <li>Dit toestel kan uitsluitend hoofdletters, cijfers en een beperkt aantal symbolen tonen.</li> <li>Afhankelijk van de gekozen displaytaal (➔ 5), worden bepaalde tekens mogelijk niet juist getoond.</li> </ul>
"NA FILE"	Controleer dat de disc geschikte audiobestanden heeft. (➔ 26)
"NO DISC"	Plaats een af speelbare disc in de lade.
"TOC ERROR"	Controleer dat de disc goed is geplaatst en schoon is.
"PLEASE EJECT"	Stel het toestel terug. Raadpleeg het dichtstbijzijnde servicecentrum als het probleem niet hierdoor werd opgelost.
"READ ERROR"	Kopieer de bestanden en mappen opnieuw op het USB-apparaat. Indien het probleem hierdoor niet werd opgelost, stel dan het USB-apparaat terug of gebruik een ander USB-apparaat.
"NO DEVICE"	Sluit een USB-apparaat aan en verander de bron opnieuw in USB.

CD/iUSB/iPod

Symptoom	Oplossing	
"COPY PROTECTED"	Er werd een bestand afgespeeld dat tegen kopiëren is beveiligd.	
"UNSUPPORTED DEVICE" verschijnt.	<ul style="list-style-type: none"> <li>Controleer of het aangesloten apparaat met dit toestel compatibel is en of de bestandssystemen het vereiste formaat hebben. (➔ 26)</li> <li>Bevestig het apparaat weer.</li> </ul>	
"UNRESPONSIVE DEVICE" verschijnt.	Controleer of het apparaat juist functioneert en verbind opnieuw.	
"USB HUB IS NOT SUPPORTED" verschijnt.	Dit toestel ondersteunt geen USB-apparaat dat via een USB-hub is verbonden.	
"NO MUSIC"	Verbind een USB-apparaat dat af speelbare audiobestanden heeft.	
"iPod ERROR"	<ul style="list-style-type: none"> <li>Verbind de iPod weer.</li> <li>Stel de iPod terug.</li> </ul>	
ANDROID	<ul style="list-style-type: none"> <li>Geen geluid tijdens weergave.</li> <li>Geluid wordt alleen via Android apparaat uitgestuurd.</li> </ul>	<ul style="list-style-type: none"> <li>Verbind het Android apparaat opnieuw.</li> <li>Met <b>[HAND MODE]</b>, start u een mediaplayerapp op het Android apparaat en start u vervolgens de weergave.</li> <li>Met <b>[HAND MODE]</b>, start u de huidige mediaplayerapp opnieuw of gebruikt u een andere mediaplayerapp.</li> <li>Start het Android apparaat opnieuw op.</li> <li>Indien het probleem nog niet is opgelost, kan het Android apparaat het audiosignaal niet naar het toestel leiden. (➔ 27)</li> </ul>
	Weergave is onmogelijk met <b>[BROWSE MODE]</b> .	<ul style="list-style-type: none"> <li>Controleer of de app <b>KENWOOD MUSIC PLAY APP</b> op het Android apparaat is geïnstalleerd. (➔ 10)</li> <li>Verbind het Android apparaat opnieuw en kies de juiste bedieningsfunctie.</li> <li>Indien het probleem nog niet is opgelost, ondersteunt het aangesloten Android apparaat <b>[BROWSE MODE]</b> niet. (➔ 27)</li> </ul>

## OPLOSSEN VAN PROBLEMEN

	Symptoom	Oplossing
ANDROID	"NO DEVICE" of "READING" blijft knippen.	<ul style="list-style-type: none"> <li>Schakel de opties van de fabrikant op het Android apparaat uit.</li> <li>Verbind het Android apparaat opnieuw.</li> <li>Indien het probleem nog niet is opgelost, ondersteunt het aangesloten Android apparaat <b>[BROWSE MODE]</b> niet. (➔ 27)</li> </ul>
	Weergave wordt onderbroken of het geluid slaat over.	Schakel de energiebesparingsfunctie op het Android apparaat uit.
	"ANDROID ERROR"/ "NA DEVICE"	<ul style="list-style-type: none"> <li>Verbind het Android apparaat opnieuw.</li> <li>Start het Android apparaat opnieuw op.</li> </ul>
Bluetooth®	Geen Bluetooth apparaat herkend.	<ul style="list-style-type: none"> <li>Zoek nogmaals met de Bluetooth apparatuur.</li> <li>Stel het toestel terug. (➔ 3)</li> </ul>
	Bluetooth koppelen onmogelijk.	<ul style="list-style-type: none"> <li>Controleer dat u dezelfde PIN-code heeft ingevoerd voor het toestel en het Bluetooth apparaat.</li> <li>Wis de koppelingsinformatie van zowel het toestel als het Bluetooth apparaat en koppel vervolgens opnieuw. (➔ 13)</li> </ul>
	Echo of ruis tijdens een telefoongesprek.	<ul style="list-style-type: none"> <li>Verander de positie van de microfoon. (➔ 12)</li> <li>Controleer de <b>[ECHO CANCEL]</b> instelling. (➔ 15)</li> </ul>
	Kwaliteit van het geluid van de telefoon is slecht.	<ul style="list-style-type: none"> <li>Zorg dat de afstand tussen het toestel en de Bluetooth apparatuur korter is.</li> <li>Rijd de auto naar een plaats waar de signaalontvangst beter is.</li> </ul>
	Bellen met stemherkenning werkt niet.	<ul style="list-style-type: none"> <li>Gebruik de stemherkenning voor het bellen op een stillere plaats.</li> <li>Spreek dichterbij de microfoon in.</li> <li>Gebruik dezelfde stem als de stem die voor de geregistreerde stemtag werd gebruikt.</li> </ul>

	Symptoom	Oplossing
Bluetooth®	Geluid wordt onderbroken tijdens weergave van een Bluetooth audiospeler.	<ul style="list-style-type: none"> <li>Zorg dat de afstand tussen het toestel en de Bluetooth audiospeler korter is.</li> <li>Schakel het toestel even uit en dan weer in en verbind opnieuw.</li> <li>Andere Bluetooth apparaten proberen mogelijk een verbinding met het toestel te maken.</li> </ul>
	De verbonden Bluetooth audiospeler kan niet worden bediend.	<ul style="list-style-type: none"> <li>Controleer of de verbonden Bluetooth audiospeler geschikt is voor Audio/Video Remote Control Profile (AVRCP). (Zie de handleiding van de audiospeler.)</li> <li>Ontkoppel en verbind de Bluetooth speler opnieuw.</li> </ul>
	"DEVICE FULL"	Het maximale aantal apparaten is geregistreerd. Wis onnodige apparaten en probeer vervolgens opnieuw. (➔ 16, <b>DEVICE DELETE</b> )
	"N/A VOICE TAG"	Gebruik dezelfde stem als de stem die voor de geregistreerde stemtag werd gebruikt.
	"NOT SUPPORT"	De verbonden telefoon is niet voor stemherkenning of het versturen van het telefoonboek geschikt.
	"NO ENTRY"/"NO PAIR"	Er is geen geregistreerd apparaat verbonden/gevonden via Bluetooth.
	"ERROR"	Voer de procedure nogmaals uit. Indien "ERROR" weer wordt getoond, controleer dan of het apparaat voor de betreffende functie geschikt is.
	"NO INFO"/"NO DATA"	Het Bluetooth apparaat kan geen contactinformatie krijgen.
	"HF ERROR XX"/ "BT ERROR"	Stel het toestel terug en probeer opnieuw. Raadpleeg het dichtstbijzijnde servicecentrum als het probleem niet hierdoor werd opgelost.

## ■ Onderhoud

### Reinigen van het toestel

Verwijder vuil van het voorpaneel met een droge siliconen of zachte doek.

### Reinigen van de aansluitingen

Verwijder het voorpaneel en reinig de aansluitingen voorzichtig met een katoenen wattestokje en let op dat u de aansluitingen niet beschadigt.



Aansluiting (op de achterkant van het voorpaneel)

### Meer over discs

- Raak het opnameoppervlak van een disc niet aan.
- Plak geen plakband e.d. op een disc en gebruik geen disc waar plakband e.d. op geplakt is.
- Gebruik geen toebehoren of hulpstukken voor discs.
- Veeg vanuit het midden van de disc naar de rand.
- Reinig discs met een droge siliconen of zachte doek. Gebruik geen oplosmiddelen.
- Verwijder een disc in horizontale richting uit het toestel.
- Verwijder bramen van het middengat en de discrand alvorens een disc te plaatsen.

## ■ Meer informatie

Voor de : – Een lijst met de laatste firmware-updates en compatibele onderdelen  
– Originele app van KENWOOD  
– Andere actuele informatie

Ga naar <[www.kenwood.com/cs/ce/](http://www.kenwood.com/cs/ce/)>.

### Algemeen

- Dit toestel kan alleen de volgende CD's afspelen:



- Ga voor gedetailleerde informatie en opmerkingen over afspeelbare audiobestanden naar <[www.kenwood.com/cs/ce/audiofile/](http://www.kenwood.com/cs/ce/audiofile/)>.

### Afspielbare bestanden

- Afspeelbaar audiobestand:  
Voor disc: MP3 (.mp3), WMA (.wma), AAC (.aac)  
Voor USB-massaopslagklasse-apparaat: MP3 (.mp3), WMA (.wma), AAC (.aac), WAV (.wav), FLAC (.flac)
- Afspielbare diskmedia: CD-R/CD-RW/CD-ROM
- Bestandsformaat afspielbare disc: ISO 9660 Level 1/2, Joliet, Lange bestandsnaam
- Bestandsstelsysteem van afspeelbaar USB-apparaat: FAT12, FAT16, FAT32
- Zelfs als de audiobestanden aan de bovenstaande normen voldoen, kunnen zij mogelijk niet worden afgespeeld, afhankelijk van het soort media of apparaat en de omstandigheden.
- AAC-bestanden die zijn gecodeerd met (.m4a) door iTunes kunnen niet met dit toestel worden afgespeeld.

### Ongeschikte discs

- Discs die niet rond zijn.
- Discs met kleuren op het opnameoppervlak en vuile discs.
- Opneembare/herschrijfbaar discs die niet zijn afgerond.
- 8 cm CD. Het toestel kan defect raken wanneer u probeert deze met bijvoorbeeld een adapter te plaatsen.

### Meer over USB-apparaten

- U kunt geen USB-apparaat via een USB-hub verbinden.
- Het verbinden met een kabel die langer dan 5 m is, kan abnormale weergave tot gevolg hebben.
- Dit toestel herkent geen USB-apparaat dat een ander voltage dan 5 V heeft en 1,5 A overschrijdt.

### Meer over iPod/iPhone

- Via USB:  
Made for
  - iPod touch (5th en 6th generation)
  - iPod nano (7th generation)
  - iPhone 4S, 5, 5S, 5C, 6, 6 Plus, 6S, 6S Plus, SE
- Via Bluetooth:  
Made for
  - iPod touch (5th en 6th generation)
  - iPhone 4S, 5, 5S, 5C, 6, 6 Plus, 6S, 6S Plus, SE
- U kunt de iPod niet bedienen wanneer "KENWOOD" of "✓" op de iPod wordt weergegeven.
- Afhankelijk van de versie van het besturingssysteem van de iPod/iPhone, werken bepaalde functies mogelijk niet met dit toestel.

## TER REFERENTIE

### Meer over Android apparaten

- Dit toestel ondersteunt Android OS 4.1 en hoger.
- Bepaalde Android apparaten (met OS 4.1 en hoger) ondersteunen Android Open Accessory (AOA) 2.0 mogelijk niet volledig.
- Indien het Android apparaat zowel massa-opslagklasseapparatuur als AOA 2.0 ondersteunt, geeft dit toestel altijd voorrang aan weergave via AOA 2.0.

### Meer over Bluetooth

- Bepaalde Bluetooth apparatuur kan vanwege de Bluetooth versie van die apparatuur mogelijk niet met dit toestel worden verbonden.
- Dit toestel werkt mogelijk niet met bepaalde Bluetooth apparatuur.
- De signaalcondities verschillen afhankelijk van de omgeving.
- Compatibele andere apparaten voor de NFC-functie:  
Ander apparaat met een NFC-functie (besturingsprogramma: Android™ 2.3.3 of later, uitgezonderd Android 3.x).  
Indien het besturingsprogramma van uw andere apparaat ouder dan Android 4.1.x is, moet u de "NFC Easy Connect" app downloaden en opstarten.  
("NFC Easy Connect" is een gratis app die u bij Google Play kunt downloaden.)

### Veranderen van de displayinformatie

Door iedere druk op **DISP** verandert de display-informatie.

- Indien er geen informatie beschikbaar is of niet is opgenomen, verschijnt "NO TEXT", "NO INFO" of een andere melding (bijvoorbeeld zendernaam, weergavetijd).

Bronnaam	Display-informatie
STANDBY	Bronnaam (Datum)*
DIGITAL AUDIO	Service-label (Ensemble) ➔ Service-label (Datum)* ➔ Dynamisch label (Datum)* ➔ Muziek-titel (Artiest) ➔ Muziek-titel (Datum)* ➔ Volgend programma (Datum)* ➔ Signaalniveau (Datum)* ➔ (terug naar het begin)
TUNER	Frequentie (Datum)*  <b>(Alleen voor FM Radio Data Systeem-zenders)</b> Zendernaam (Datum)* ➔ Radiotekst (Datum)* ➔ Radiotekst+ (R.TEXT+) ➔ Muziek-titel (Artiest) ➔ Muziek-titel (Datum)* ➔ Frequentie (Datum)* ➔ (terug naar het begin)
CD of USB 1/USB 2	<b>(Voor CD-DA)</b> Fragment-titel (Artiest) ➔ Fragment-titel (Discnaam) ➔ Fragment-titel (Datum)* ➔ Weergavetijd (Datum)* ➔ (terug naar het begin)  <b>(Voor een MP3/WMA/AAC/WAV/FLAC-bestand)</b> Muziek-titel (Artiest) ➔ Muziek-titel (Album-titel) ➔ Muziek-titel (Datum)* ➔ Naam van bestand (Naam van map) ➔ Naam van bestand (Datum)* ➔ Weergavetijd (Datum)* ➔ (terug naar het begin)
iPod 1/iPod 2/iPod BT of ANDROID 1/ANDROID 2	Indien <b>[MODE OFF]/[BROWSE MODE]</b> is gekozen (➔ 11): Muziek-titel (Artiest) ➔ Muziek-titel (Albumnaam) ➔ Muziek-titel (Datum)* ➔ Weergavetijd (Datum)* ➔ (terug naar het begin)
BT AUDIO	Muziek-titel (Artiest) ➔ Muziek-titel (Albumnaam) ➔ Muziek-titel (Datum)* ➔ Weergavetijd (Datum)* ➔ (terug naar het begin)
AUX	Bronnaam (Datum)*

\* De resterende batterijspanning en signaalsterkte van het Bluetooth apparaat worden getoond wanneer **[BATTERY/SIGNAL]** op **[AUTO]** is gesteld. (➔ 15)

# TECHNISCHE GEGEVENS

Digitale radio	DAB	Frequentiebereik	Band III 174,928 MHz — 239,200 MHz
		Gevoeligheid	-100 dBm
		Signaal/ruisverhouding	90 dB
		Type antenne-aansluiting	SMB
		Antenne-uitgangsvoltage	14,4 V (11 V – 16 V)
		Antenne maximale stroom	< 100 mA

Analoge radio	FM	Frequentiebereik	87,5 MHz — 108,0 MHz (50 kHz stap)
		Bruikbare gevoeligheid (S/R = 26 dB, Dev. 22,5 kHz)	6,2 dBf (0,56 µV/75 Ω)
		Onderdrukkingsgevoeligheid (S/R = 46 dB, Dev. 40 kHz)	15,2 dBf (1,58 µV/75 Ω)
		Frequentieweergave (±3 dB)	30 Hz — 15 kHz
		Signaal/ruisverhouding (MONO)	68,0 dB
		Stereoscheiding (1 kHz)	40 dB
MW (AM)	Frequentiebereik	531 kHz — 1 611 kHz (9 kHz stap)	
	Bruikbare gevoeligheid (S/R = 20 dB)	28,5 µV	
LW (AM)	Frequentiebereik	153 kHz — 279 kHz (9 kHz stap)	
	Bruikbare gevoeligheid (S/R = 20 dB)	45 µV	

CD-speler	Laserdiode	GaAlAs
	Digitaal filter (D/A)	8 keer oversampling
	Rotatiesnelheid	500 rpm — 200 rpm (CLV)
	Wow & flutter	Onder meetbare limiet
	Frequentieweergave (±1 dB)	20 Hz — 20 kHz

CD-speler	Totale harmonische vervorming (1 kHz)	0,01 %
	Signaal/ruisverhouding (1 kHz)	105 dB
	Dynamisch bereik	90 dB
	Kanaalscheiding	85 dB
	MP3-decodering	Conform MPEG-1/2 Audio Layer-3
	WMA-decodering	Compatibel met Windows Media Audio
	AAC-decodering	AAC-LC ".aac"-bestanden

USB	USB-standaard	USB 1.1/USB 2.0 Volledige snelheid
	Bestandindeling	FAT12/16/32
	Maximale toevoerstroomb	5 V gelijkstroom = 1,5 A
	MP3-decodering	Conform MPEG-1/2 Audio Layer-3
	WMA-decodering	Compatibel met Windows Media Audio
	AAC-decodering	AAC-LC ".aac"-bestanden
	WAV-decodering	Linear PCM
	FLAC-decodering	FLAC-bestand (Max. 48 kHz/24 bit)

Bluetooth	Versie	Bluetooth 3.0	
	Frequentiebereik	2,402 GHz — 2,480 GHz	
	Uitgangsvermogen	+4 dBm (MAX), 0 dBm (AVE) vermogensklasse 2	
	Maximaal communicatiebereik	Ongeveer 10 meter zichtveld (32,8 ft)	
	Profiel		HFP 1.6 (Hands-Free Profile)
			A2DP (Advanced Audio Distribution Profile)
		AVRCP 1.5 (Audio/Video Remote Control Profile)	
		SPP (Serial Port Profile)	
		PBAP (Phonebook Access Profile)	



## TECHNISCHE GEGEVENS

Audio	Maximaal uitgangsvermogen	50 W × 4
	Volledig bandbreedte-vermogen	22 W × 4 (met minder dan 1 % THV)
	Luidsprekerimpedantie	4 Ω — 8 Ω
	Toonbereik	Band 1: 62,5 Hz ±9 dB Band 2: 100 Hz ±9 dB Band 3: 160 Hz ±9 dB Band 4: 250 Hz ±9 dB Band 5: 400 Hz ±9 dB Band 6: 630 Hz ±9 dB Band 7: 1 kHz ±9 dB Band 8: 1,6 kHz ±9 dB Band 9: 2,5 kHz ±9 dB Band 10: 4 kHz ±9 dB Band 11: 6,3 kHz ±9 dB Band 12: 10 kHz ±9 dB Band 13: 16 kHz ±9 dB
	Preout-niveau/belasting (CD)	4 000 mV/10 kΩ
Preout-impedantie	≤ 600 Ω	
Aux	Frequentieeergave (±3 dB)	20 Hz — 20 kHz
	Maximale ingangsspanning	1 000 mV
	Ingangsimpedantie	30 kΩ
Algemeen	Bedrijfsvoltage	14,4 V (10,5 V — 16 V toelaatbaar)
	Maximaal stroomverbruik	10 A
	Bedrijfstemperatuur	-10°C — +60°C
	Installatie-afmetingen (B × H × D)	182 mm × 53 mm × 158 mm
	Nettogewicht (inclusief sierplaat, bevestigingshuls)	1,4 kg

Zonder voorafgaande kennisgeving wijzigbaar.

## INSTALLEREN/VERBINDEN

### ▲ Waarschuwing

- Dit toestel kan uitsluitend worden gebruikt in een auto met 12 Volt gelijkstroom, negatieve aarding.
- Ontkoppel de negatieve pool van de accu alvorens te verbinden en monteren.
- Voorkom kortsluiting en sluit derhalve het accudraad (geel) en ontstekingsdraad (rood) niet op het autochassis of de aardedraad (zwart) aan.
- isoleer niet-aangesloten draden met isolatieband om kortsluiting te voorkomen.
- Aard dit toestel beslist op het autochassis na het monteren.

### ▲ Voorzorgen

- Laat het monteren en verbinden voor de veiligheid door een vakman uitvoeren. Raadpleeg de auto-audiohandelaar.
- Installeer dit toestel in de console van uw voertuig. Raak de metalen onderdelen van dit toestel niet aan tijdens en kort na het gebruik. Metalen onderdelen zoals de warmteafvoer en behuizing worden heet.
- Verbind de ⊖ draden van de luidspreker niet met het autochassis, aardedraad (zwart) en sluit niet in serie aan.
- Monteer het toestel met een kleinere hoek dan 30°.
- Indien de bedradingsbundel van uw auto geen ontstekingsaansluiting heeft, moet u het ontstekingsdraad (rood) van de aansluiting verbinden met de aansluiting op de zekeringbox van de auto die 12 Volt levert en door de contactsleutel wordt in- en uitgeschakeld.
- Houd alle kabels en draden uit de buurt van metalen onderdelen die warmte afgeven.
- Controleer na het installeren van het toestel of de remlichten, richtingaanwijzers, ruitenwissers enz. van de auto juist functioneren.
- Als de zekering is doorgebrand, controleer dan eerst of de draden niet het autochassis raken en vervang vervolgens de oude zekering door een nieuwe met dezelfde stroomsterkte.

### Basisprocedure

- 1 Haal de sleutel uit het contactslot en ontkoppel vervolgens de ⊖ aansluiting van de auto-accu.
- 2 Installeer de DAB-antenne.  
Zie "Installeren van de DAB-antenne". (→ 32)
- 3 Verbind de draden juist.  
Zie "Verbinden van draden". (→ 31)
- 4 Installeer het toestel in de auto.  
Zie "Installeren van het toestel (in-dashboard montage)". (→ 30)
- 5 Verbind de ⊖ aansluiting van de auto-accu.
- 6 Druk op ⏻ SRC om het toestel in te schakelen.
- 7 Verwijder het voorpaneel en stel het toestel. (→ 3)

## Installeren van het toestel (in-dashboard montage)

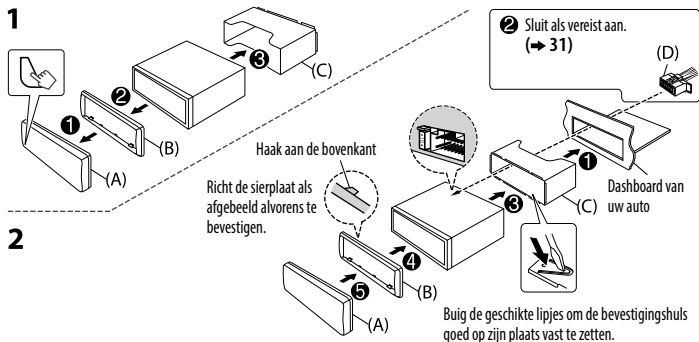

## Verwijderen van het toestel

- 1 Verwijder het voorpaneel.
- 2 Haak de aanslagen op de verwijdersleutels in de gaten aan beide kanten van de sierplaat en trek naar u toe.
- 3 Steek de verwijdersleutels diep in de uitsparingen aan iedere kant en volg dan de pijlen zoals in de afbeelding wordt getoond.

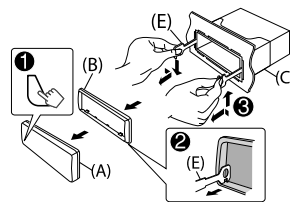

## Onderdelenlijst voor het installeren

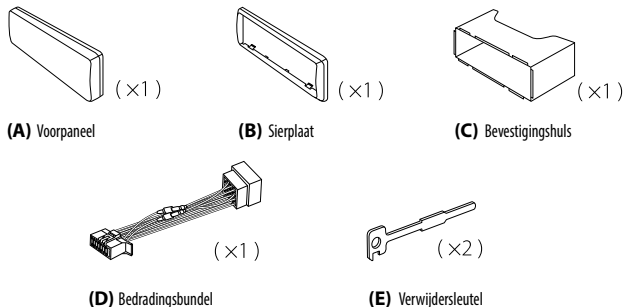

## Bedrading voor ISO-aansluitingen (→ 31)

Pen	Kleur en functie (voor ISO-aansluitingen)
A4	Geel : Accu
A5	Blauw/wit*1 : Spanningsregeling
A7	Rood : Contact (ACC)
A8	Zwart : Massaverbinding
B1	Paars ⊕ : Achterluidspreker (rechts)
B2	Paars/zwart ⊖ : Voor 3-weg crossover: Tweeter (rechts)
B3	Grijs ⊕ : Voorluidspreker (rechts)
B4	Grijs/zwart ⊖ : Voor 3-weg crossover: Middenbereik luidspreker (rechts)
B5	Wit ⊕ : Voorluidspreker (links)
B6	Wit/zwart ⊖ : Voor 3-weg crossover: Middenbereik luidspreker (links)
B7	Groen ⊕ : Achterluidspreker (links)
B8	Groen/zwart ⊖ : Voor 3-weg crossover: Tweeter (links)

\*1: (→ 31).

# INSTALLEREN/VERBINDEN

## Verbinden van draden

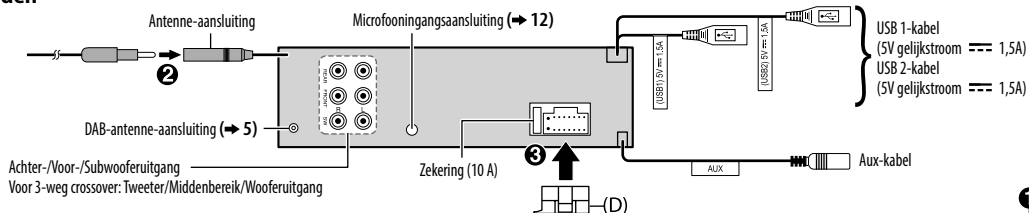

### Verbinden van de ISO-stekkers met bepaalde VW/Audi en Opel (Vauxhall) auto's

U moet mogelijk de bedrading van de bijgeleverde bedradingbundel als hieronder afgebeeld wijzigen.

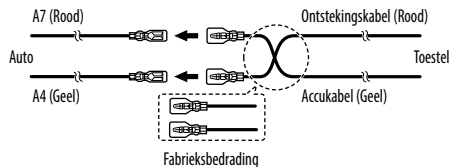

OPMERKING: Het totale vermogen voor het blauw/witte draad (\*1) + (\*2) is 12 V --- 350 mA.

### Indien uw auto geen ISO-aansluiting heeft:

Installeer het toestel bij voorkeur met een los verkrijgbare draadbundel die specifiek voor uw auto is ontworpen en laat voor de veiligheid het installeren uitvoeren door een erkend vakman. Raadpleeg de auto-audiohandelaar.

Bij het verbinden met een externe versterker, moet u het aarddraad verbinden met het chassis van de auto om beschadiging van het toestel te voorkomen.

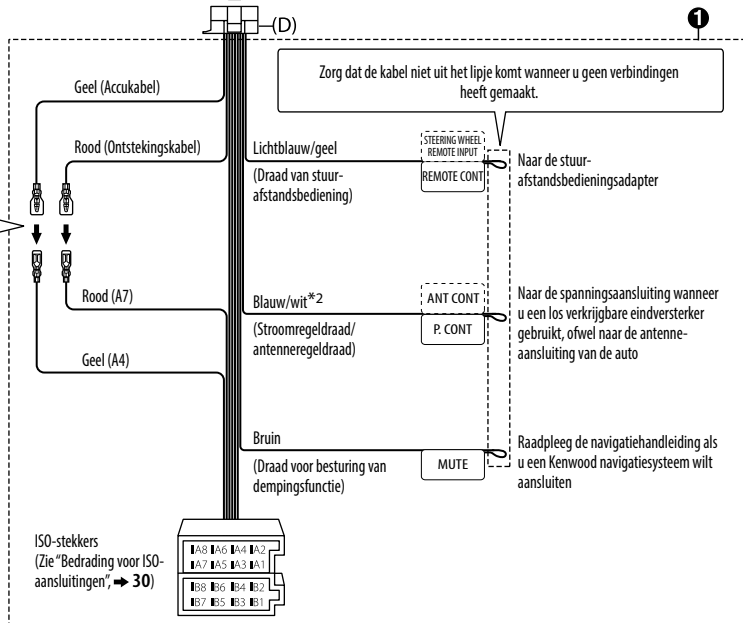

## INSTALLEREN/VERBINDEN

### Installeren van de DAB-antenne

Verbind de bijgeleverde DAB-antenne met de DAB-antenne-aansluiting. (→ 31)

#### ⚠ Voorzorgen

- De stripantenne **(F)** is uitsluitend voor gebruik in de auto.
- Installeer niet op de volgende plaatsen:
  - waar de antenne het zicht van de bestuurder hindert.
  - waar het de werking van veiligheidsvoorzieningen, bijvoorbeeld airbags, kan hinderen.
  - op beweegbare glazen oppervlakken, bijvoorbeeld de achterklep.
  - aan de zijkant van de auto (bijvoorbeeld portier, voorzijruit).
  - op achterruit.
- De signaalsterkte wordt zwakker wanneer de antenne op de volgende locaties is geplaatst:
  - op IR-reflecterend glas of plaatsen die met spiegelachtige glasstroken zijn bedekt.
  - waar het de normale radio-antenne (patroon) overlapt.
  - waar het ruitverwarmingsdraden overlapt.
  - op glas dat radiosignalen blokkeert (bijvoorbeeld IR-reflecterend glas, thermisch isolatieglas).
- Slechte ontvangst wordt mogelijk veroorzaakt door:
  - ruis wanneer een ruitwisser, airconditioner of motor wordt ingeschakeld.
  - de richting van de zender in verhouding tot de auto (antenne).
- Verwijder olie en vuil van het te gebruiken oppervlak met de bijgeleverde reiniger **(I)**.
- Buig en beschadig de stripantenne **(F)** niet.
- De antenne kan mogelijk niet in bepaalde auto's worden bevestigd.
- Controleer de richting van de kabel van de stripantenne **(F)** en versterkerunit **(G)** alvorens op te plakken.
- Gebruik geen glasreiniger na het opplakken van de stripantenne **(F)**.

### Bepaal de positie voor het installeren van de antenne

- De richting van de stripantenne **(F)** is verschillend afhankelijk of de stripantenne **(F)** aan de rechterkant of aan de linkerkant wordt geplaatst.
- Controleer beslist de plaats en richting van de stripantenne **(F)** alvorens werkelijk te bevestigen. De stripantenne kan niet opnieuw worden opgeplakt.
- Zorg dat er ten minste 100 mm afstand tot andere antennes is.
- Plak de versterkerunit **(G)** niet op de keramische strook (zwart gedeelte) rond het voorruit. De plakkracht is daar namelijk niet goed.

#### ■ De antenne aan de linkerkant installeren

#### ■ De antenne aan de rechterkant installeren

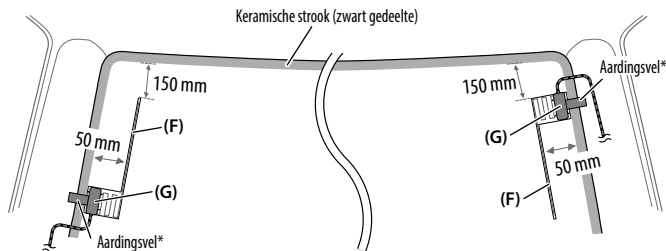

\* Plak het aardingsvel van de versterkerunit **(G)** op het metalen gedeelte van de voorpilaar.

### Onderdelenlijst voor het installeren

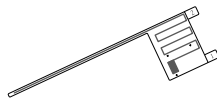

(×1)

**(F)** Stripantenne



(×1)

**(G)** Versterkerunit  
(kabel met booster, 3,5 m)

(×3)

**(H)** Kabelklem



(×1)

**(I)** Reiniger

## INSTALLEREN/VERBINDEN

### ⚠ Voorzorgen

Indien de antennekabel in de voorpilaar wordt geplaatst en een airbag is gemonteerd

- De afdekking van de voorpilaar is vastgezet met een speciale klem die u mogelijk na het verwijderen moet vervangen. Raadpleeg uw autohandelaar voor details aangaande het verwijderen van de afdekking van de voorpilaar en onderdelen die u mogelijk moet vervangen.

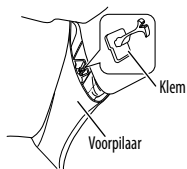

- Plaats de versterkerunit (G) boven de airbag zodat de werking van de airbag niet wordt belemmerd.

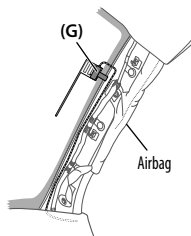

### Overzicht van installatie

De antenne moet voor de veiligheid aan de passagierskant worden bevestigd.

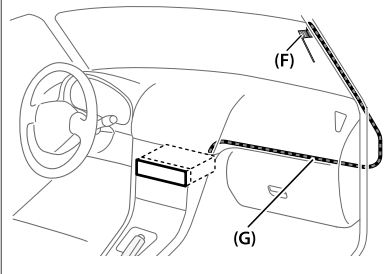

### Installeren van antenne

- 1 Verwijder de afdekking van de voorpilaar van de auto.

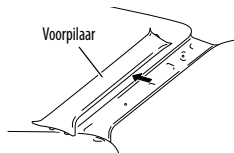

- 2 Reinig het voorruit met de bijgeleverde reiniger (I).

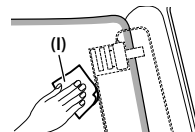

- Wacht totdat het glasoppervlak geheel droog is.
- Verwarm het voorruit met de verwarming indien het koud is (in de winter).

- 3 Verwijder de scheider (tag 1) van de stripantenne (F) in horizontale richting en plak de antenne op het voorruit.

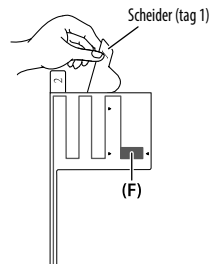

Raak het plakoppervlak (plakzijde) van de stripantenne (F) niet aan.

## INSTALLEREN/VERBINDEN

- 4 Wrijf voorzichtig over de stripantenne op het voorruit in de richting van de aangegeven pijl zodat de antenne goed vast zit.

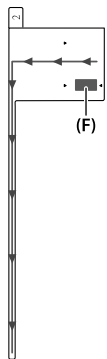

- 5 Verwijder de scheidert (tag 2) van de stripantenne (F) in verticale richting.

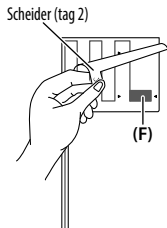

- 6 Plaats de positie van de uitsparing van de versterkerunit (G) op de ▼-markering op de stripantenne (F) en plak vast.

Raak de aansluiting op het plakoppervlak (plakzijde) van de versterkerunit (G) niet aan.

- Wanneer de antenne aan de rechterkant wordt geplaatst

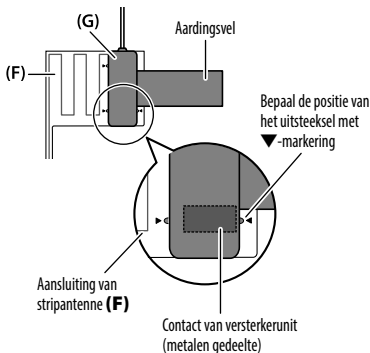

- Wanneer de antenne aan de linkerkant wordt geplaatst

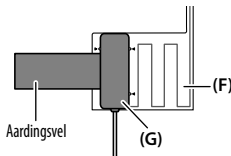

- 7 Verwijder de strook die het aardingsvel bedekt en plak het vel op een metalen gedeelte van de auto.

Zorg dat er voldoende ruimte voor het aardingsvel is zodat het geen andere interieuronderdelen overlapt (bijv. afdekking van voorpilaar). Controleer tevens of de interieuronderdelen van de versterkerunit (G) niet hinderen.

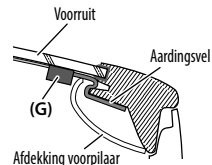

- 8 Leid de antennekabels.

Bevestig de antenne met kabelklemmen (H) op diverse posities aan de pilaar.

- 9 Plaats de afdekking van de voorpilaar weer terug.

Let op dat het aardingsvel en de versterkerunit (G) bij het weer plaatsen van de afdekking niet worden beschadigd.

- 10 Verbind de versterkerunit (G) met de DAB-ingangsaansluiting op het achterpaneel van het toestel.

- 11 Stel [DAB ANT POWER] op [ON]. (→ 4)



# INDICE

PRIMA DELL'USO	2
FONDAMENTI	3
OPERAZIONI PRELIMINARI	3
1 Selezionare la lingua da usare per le visualizzazioni e annullare il modo dimostrativo	
2 Impostare l'ora e la data	
3 Eseguire le impostazioni iniziali	
RADIO DIGITALE	5
RADIO ANALOGICA	8
AUX	9
CD, USB, iPod e ANDROID	10
BLUETOOTH®	12
IMPOSTAZIONI AUDIO	19
IMPOSTAZIONI DI VISUALIZZAZIONE	22
RISOLUZIONE DEI PROBLEMI	23
RIFERIMENTI	26
Manutenzione	
Informazioni aggiuntive	
CARATTERISTICHE TECNICHE	28
INSTALLAZIONE E COLLEGAMENTI	29

# PRIMA DELL'USO

## IMPORTANTE

- Prima di usare l'apparecchio, e per usarlo in modo corretto, si raccomanda di leggere a fondo questo manuale. È particolarmente importante leggerne e osservarne gli avvisi e le note di attenzione.
- È infine consigliabile tenerlo in un luogo sicuro e prontamente accessibile per ogni necessità futura.

## ▲ AVVERTENZA

- **Non usare l'apparecchio in alcun modo che distraga dalla guida.**

## ▲ Attenzione

### Regolazione del volume:

- Per ridurre il rischio d'incidenti regolare il volume in modo che sia possibile udire i rumori esterni al veicolo.
- Per evitare di danneggiare i diffusori con l'aumento improvviso del livello d'uscita, ridurre il volume prima di riprodurre le sorgenti digitali.

### Generale:

- Non usare un apparecchio esterno se ciò può far distrarre dalla guida.
- Eseguire il backup di tutti i dati importanti. Il produttore dell'apparecchio non accetta alcuna responsabilità in caso di perdita dei dati registrati.
- Non inserire né lasciare nell'apparecchio corpi metallici quali monete o attrezzi, pena la possibilità di cortocircuiti.
- Se durante la riproduzione a causa della formazione di condensa sulla testina laser si verifica un errore si suggerisce di espellerlo e di attendere che evaporino prima d'inserirlo nuovamente.
- I dati USB del cavo USB dal pannello posteriore dell'apparecchio sono riportati sull'etichetta. (→ 31)
- Quando in alcuni tipi di auto è installato il cavo di controllo dell'antenna, questa si estende automaticamente non appena si accende l'unità principale (→ 31). In tal caso, prima di parcheggiare in un luogo a soffitto basso è raccomandabile spegnerla o semplicemente portarla in STANDBY.

## Come leggere il manuale

- Le operazioni di seguito descritte si ottengono principalmente con i tasti del pannello.
- Per le spiegazioni si usano indicazioni in inglese. La lingua delle visualizzazioni è selezionabile dal menu [FUNCTION]. (→ 5)
- [XX] indica l'elemento selezionato.
- (→ XX) indica la disponibilità di riferimenti nella pagina specificata.



# FONDAMENTI

## Frontalino

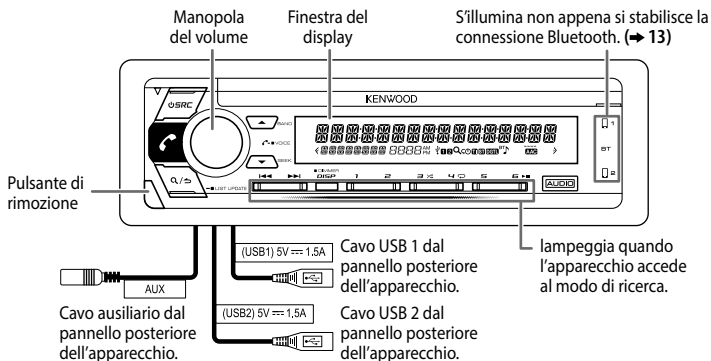

### Applicare



### Rimuovere

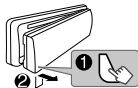

### Come resettare

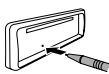

### Per

### Dal frontalino

#### Accendere l'impianto

Premere **SRC**.  
• Premere a lungo per spegnere l'impianto.

#### Regolare il volume

Ruotare la manopola del volume.

#### Selezione della sorgente

Premere **SRC** quante volte necessario.

#### Cambiare le informazioni visualizzate sul display

Premere **DISP** quante volte necessario. (→ 27)

# OPERAZIONI PRELIMINARI

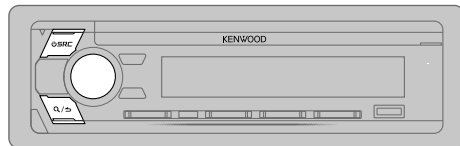

1

## Selezionare la lingua da usare per le visualizzazioni e annullare il modo dimostrativo

Alla prima accensione dell'unità (o quando s'imposta [FACTORY RESET] su [YES], → 5), il display mostra: "SEL LANGUAGE" → "PRESS" → "VOLUME KNOB"

- 1 **Ruotando la manopola del volume selezionare [ENG] (inglese), [RUS] (russo) o [SPA] (spagnolo), quindi premerla.**  
L'impostazione predefinita è [ENG].  
Sul display appaiono in sequenza: "CANCEL DEMO" → "PRESS" → "VOLUME KNOB".
- 2 **Premere la manopola del volume.**  
L'impostazione predefinita è [YES].
- 3 **Premere nuovamente la manopola del volume.**  
Viene visualizzata l'indicazione "DEMO OFF".

Sul display appare quindi il tipo di crossover selezionato: "2-WAY X'OVER" o "3-WAY X'OVER"  
• Per istruzioni sul cambio del tipo di crossover vedere la sezione "Cambio del tipo di crossover". (→ 5)

## OPERAZIONI PRELIMINARI

### 2 Impostare l'ora e la data

- 1 Premere la manopola del volume per accedere al modo [FUNCTION].
- 2 Ruotare la manopola del volume sino a selezionare [CLOCK] e quindi premerla.

#### Per regolare l'ora

- 3 Ruotare la manopola del volume sino a selezionare [CLOCK ADJUST] e quindi premerla.
- 4 Ruotando la manopola del volume eseguire le varie impostazioni e quindi premerla.  
Ora → Minuti
- 5 Ruotare la manopola del volume sino a selezionare [CLOCK FORMAT] e quindi premerla.
- 6 Ruotare la manopola del volume sino a selezionare [12H] o [24H] e quindi premerla.

#### Per impostare la data

- 7 Ruotare la manopola del volume sino a selezionare [DATE FORMAT] e quindi premerla.
- 8 Ruotare la manopola del volume sino a selezionare [DD/MM/YY] o [MM/DD/YY] e quindi premerla.
- 9 Ruotare la manopola del volume sino a selezionare [DATE SET] e quindi premerla.
- 10 Ruotando la manopola del volume eseguire le varie impostazioni e quindi premerla.  
Giorno → Mese → Anno o Mese → Giorno → Anno
- 11 Premere a lungo **Q** / **↵** per uscire.

Per ritornare all'impostazione precedente premere **Q** / **↵**.

### 3 Eseguire le impostazioni iniziali

- 1 Premere **⏻ SRC** ripetutamente per accedere al modo STANDBY.
- 2 Premere la manopola del volume per accedere al modo [FUNCTION].
- 3 Ruotare la manopola del volume sino a selezionare l'elemento desiderato (vedere la tabella che segue), e quindi premerla.
- 4 Ripetere il passo 3 sino a selezionare o attivare l'elemento desiderato.
- 5 Premere a lungo **Q** / **↵** per uscire.

Per ritornare all'impostazione precedente premere **Q** / **↵**.

Impostazione predefinita: **XX**

#### DISPLAY

##### EASY MENU

Per [FUNCTION]...

**ON**: l'illuminazione di ZONE 1 diviene bianca.;

**OFF**: l'illuminazione ZONE 1 rimane dello stesso colore specificato in [COLOR SELECT].

(→ 23)

- L'illuminazione ZONE 2 diviene bianca non appena si accede a [FUNCTION] a prescindere dall'impostazione effettuata in [EASY MENU].
- Per come identificare le varie ZONE vedere l'illustrazione a pagina 22.

#### TUNER SETTING

##### DAB L-BAND\*

**ON**: durante l'ascolto della radio digitale riceve il gruppo di servizi L-BAND.; **OFF**: annulla.

\* Questa funzione non è disponibile quando si usa l'antenna DAB fornita in dotazione a causa della sua incompatibilità con la banda L. Per usarla è necessario acquistare a parte un'antenna DAB compatibile con tale banda.

##### DAB ANT POWER

**ON**: fornisce alimentazione all'antenna DAB. Da selezionare in caso d'uso dell'antenna fornita in dotazione.; **OFF**: non fornisce l'alimentazione. Da selezionare in caso d'uso dell'antenna passiva non amplificata. (→ 32)

##### PRESET TYPE

**NORMAL**: salva una stazione per ciascun tasto di preimpostazione in ciascuna banda (FM1/FM2/FM3/MW/LW/DB1/DB2/DB3).; **MIX**: salva una stazione (digitale o analogica) per ciascun tasto di pre-impostazione a prescindere dalla banda selezionata.

#### SYSTEM

##### KEY BEEP

(Non selezionabile quando è selezionato il crossover a tre vie.)

**ON**: attiva il tono alla pressione dei tasti.; **OFF**: disattiva il tono.

#### SOURCE SELECT

##### BUILT-IN AUX

**ON**: abilita la sorgente AUX nella selezione delle sorgenti.; **OFF**: la disabilita. (→ 9)

##### POWER OFF WAIT

Disponibile soltanto quando il modo dimostrativo è disattivato.

Imposta l'intervallo di tempo al trascorrere del quale l'unità si spegne automaticamente (mentre si trova in standby) per risparmiare la carica della batteria.

**20M**: 20 minuti; **40M**: 40 minuti; **60M**: 60 minuti; — — —: annulla

##### CD READ

**1**: distingue automaticamente tra i dischi contenenti file audio e i CD musicali.; **2**: forza la riproduzione come CD musicale. Se si riproduce un disco contenente file audio non se ne può sentire il suono.

## OPERAZIONI PRELIMINARI

F/W UPDATE	
UPDATE SYSTEM/UPDATE DAB1/UPDATE DAB2	
F/W UPDATE xxxx/ F/W UPDATE xxxxx/ F/W UPDATE Vxxx	<b>YES:</b> avvia l'aggiornamento del firmware. ; <b>NO:</b> annulla l'operazione (non avvia l'aggiornamento). Per informazioni particolareggiate sull'aggiornamento del firmware si prega di vedere il sito <www.kenwood.com/cs/ce/>.
FACTORY RESET	<b>YES:</b> ripristina le impostazioni di fabbrica (a eccezione di quelle salvate dall'utilizzatore). ; <b>NO:</b> annulla
CLOCK	
CLOCK DISPLAY	<b>ON:</b> sul display appare l'ora anche ad apparecchio spento. ; <b>OFF:</b> annulla.
ENGLISH	Selezionare la lingua di visualizzazione del menu [FUNCTION] e delle informazioni musicali, se disponibile.
РУССКИЙ	La lingua predefinita è [ENGLISH].
ESPAÑOL	

### Cambio del tipo di crossover

- 1 Premere  SRC ripetutamente per accedere al modo STANDBY.
- 2 Per selezionare il crossover premere a lungo i tasti numerici 4 e 5.  
Appare il tipo di crossover attualmente selezionato.
- 3 Ruotando la manopola selezionare "2WAY" o "3WAY", quindi premerla.
- 4 Ruotando la manopola selezionare "YES" o "NO", quindi premerla.  
Appare il nuovo tipo di crossover selezionato.

- Per annullare l'operazione premere a lungo .
- Per regolare le impostazioni di crossover: (→ 20, 21).

### ⚠ Attenzione

Si deve selezionare il tipo di crossover adatto alla modo di collegamento dei diffusori. (→ 31)

Se si seleziona il tipo sbagliato:

- I diffusori possono danneggiarsi.
- Il livello sonoro potrebbe essere eccessivamente alto o basso.



## RADIO DIGITALE

### Informazioni sulla funzione DAB (Digital Audio Broadcasting)

Il DAB è uno dei sistemi di diffusione radio digitale oggi disponibili. Esso offre un suono di qualità digitale esente da interferenze o distorsioni del segnale. Può inoltre trasmettere testi, immagini e dati.

A differenza della diffusionsi FM, ove ciascun programma è trasmesso nella propria frequenza, il sistema DAB combina diversi programmi (chiamati "servizi") in modo da formare un "gruppo" unico. La "componente primaria" (l'emissione radiofonica principale) è a volte accompagnata da una "componente secondaria" che può contenere altri programmi o informazioni.

#### Preparazione:

- 1 Collegare l'antenna DAB, fornita in dotazione, all'apposita presa d'ingresso DAB. (→ 31)
- 2 Premere quante volte necessario  SRC sino a selezionare DIGITAL AUDIO.
- 3 Premere a lungo  (LIST UPDATE) per avviare l'aggiornamento dell'elenco dei servizi.  
Appare "LIST UPDATE" e l'aggiornamento ha inizio. Al termine dell'aggiornamento appare "UPDATED".  
Questa operazione può richiedere sino a tre minuti. Durante l'aggiornamento non è possibile ricevere altri dati, ad esempio le informazioni sul traffico.

- Per annullare l'aggiornamento dell'elenco dei servizi:  
Premere nuovamente a lungo  (LIST UPDATE).

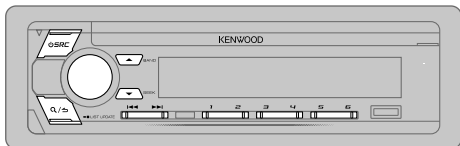

## Ricerca di gruppi di servizi

- 1 Premere quante volte necessario **SRC** sino a selezionare **DIGITAL AUDIO**.
  - 2 Premere quante volte necessario **BAND** per selezionare **DB1, DB2 o DB3**.
  - 3 Premere a lungo **◀◀ / ▶▶** per cercare un gruppo.
  - 4 Premere **◀◀ / ▶▶** per selezionare il gruppo, servizio o componente da ascoltare.
- Per selezionare il metodo di ricerca di **◀◀ / ▶▶**: Premere **▼ SEEK** quante volte necessario.
    - AUTO1** : Premere **◀◀ / ▶▶**: per selezionare il gruppo, servizio o componente desiderato.
    - Premere a lungo **◀◀ / ▶▶**: per cercare automaticamente i gruppi.
    - AUTO2** : Premere **◀◀ / ▶▶**: per cercare una stazione preimpostata.
    - MANUAL** : Premere **◀◀ / ▶▶**: per selezionare il gruppo, servizio o componente desiderato.
    - Premere a lungo **◀◀ / ▶▶**: per cercare manualmente i gruppi.
  - Per salvare un servizio: Premere a lungo uno dei tasti numerici da **1 a 6**.
  - Per selezionare un servizio salvato in memoria: Premere uno dei tasti numerici da **1 a 6**.

## Per selezionare un servizio

- 1 Premere **Q/PS** per accedere al modo di ricerca dei servizi.
- 2 Ruotare la manopola del volume o premere **▲ / ▼** per selezionare il servizio desiderato; quindi premerla.

Per uscire dal modo di ricerca dei servizi premere nuovamente **Q/PS**.

## Per selezionare un servizio per nome

- 1 Premere **Q/PS** per accedere al modo di ricerca dei servizi.
- 2 Ruotare velocemente la manopola del volume per accedere al modo di ricerca alfabetico.
- 3 Ruotare la manopola del volume o premere **◀◀ / ▶▶** per selezionare il carattere con cui eseguire la ricerca.  
Premere **▲ / ▼** per saltare rispettivamente alla pagina precedente o successiva.
- 4 Premere la manopola del volume per avviare la ricerca.
- 5 Ruotando la manopola del volume selezionare il servizio desiderato; quindi premerla.

Per uscire dal modo di ricerca alfabetico premere nuovamente **Q/PS**.

## Altre impostazioni

- 1 Premere la manopola del volume per accedere al modo [FUNCTION].
- 2 Ruotare la manopola del volume sino a selezionare l'elemento desiderato (vedere la tabella che segue), e quindi premerla.
- 3 Ripetere il passo 2 sino a selezionare o attivare l'elemento desiderato, oppure seguire le istruzioni riportate per l'elemento selezionato.
- 4 Premere a lungo **Q/PS** per uscire.

Per ritornare all'impostazione precedente premere **Q/PS**.

Impostazione predefinita: **XX**

## TUNER SETTING

**AF SET** **ON**:  
Durante l'ascolto della sorgente DAB: se il segnale DAB s'indebolisce passa automaticamente alla stazione FM che trasmette lo stesso programma. Riprende la ricezione DAB una volta che se ne ripristina la forza del segnale.  
Durante l'ascolto della sorgente FM: passa automaticamente alla sorgente DIGITAL AUDIO che trasmette, se disponibile, lo stesso programma. ;  
**OFF**: annulla.

**TI** **ON**: permette all'apparecchio di passare temporaneamente alla ricezione delle informazioni sul traffico, se disponibili ("TI" s'illumina). ; **OFF**: annulla.

## RADIO DIGITALE

<b>PTY SEARCH</b>	<ol style="list-style-type: none"><li>1 Ruotare la manopola del volume sino a selezionare il tipo di programma disponibile (vedere oltre), e quindi premerla.</li><li>2 Ruotare la manopola del volume sino a selezionare la lingua PTY (<b>ENGLISH/FRENCH/GERMAN</b>) e quindi premerla.</li><li>3 Premere <b>◀◀ / ▶▶</b> per avviare la ricerca.</li></ol>
<b>ASW SELECT</b>	<p><b>TRAVEL, WARNINGS, NEWS, WEATHER, EVENT, SPECIAL, RAD INFO, SPORTS, FINANCE:</b> Ruotare la manopola del volume sino a selezionare l'elemento desiderato, quindi premerla.</p> <p>All'inizio del tipo di annuncio attivato appare "*".</p> <p>Da qualsiasi sorgente passa automaticamente ai gruppi della radio digitale che trasmettono il tipo di annuncio attivato.</p> <ul style="list-style-type: none"><li>• È possibile attivare simultaneamente più tipi di annuncio.</li><li>• Per disattivare la funzione è sufficiente premere nuovamente la manopola del volume ("*" scompare).</li></ul>
<b>LIST UPDATE</b>	<p><b>AUTO:</b> aggiorna automaticamente l'elenco dei servizi DAB quando si accende l'apparecchio.; <b>MANUAL:</b> aggiorna l'elenco dei servizi DAB quando si preme a lungo <b>Q / S (LIST UPDATE)</b>.</p>
<b>PTY WATCH</b>	<ol style="list-style-type: none"><li>1 Ruotare la manopola del volume sino a selezionare il tipo di programma disponibile; quindi premere <b>Q / S</b>. Da qualsiasi sorgente si trovi l'unità passa automaticamente ai gruppi della radio digitale che trasmettono il tipo di programma selezionato. Tipo di programma: <b>NEWS, AFFAIRS, INFO, SPORT, EDUCATE, DRAMA, CULTURE, SCIENCE, VARIED, POP M (musica), ROCK M (musica), EASY M (musica), LIGHT M (musica), CLASSICS, OTHER M (musica), WEATHER, FINANCE, CHILDREN, SOCIAL, RELIGION, PHONE IN, TRAVEL, LEISURE, JAZZ, COUNTRY, NATION M (musica), OLDIES, FOLK M (musica), DOCUMENT</b> <b>OFF:</b> annulla.</li><li>2 Premere la manopola del volume per accedere al modo di selezione della lingua PTY.</li><li>3 Ruotare la manopola del volume sino a selezionare la lingua PTY (<b>ENGLISH/FRENCH/GERMAN</b>) e quindi premerla.</li></ol>
<b>RELATED SERVICE</b>	<p><b>ON:</b> abilita la funzione Soft-Link a sintonizzarsi su un servizio alternativo che trasmette un programma audio diverso da quello attualmente sintonizzato.; <b>OFF:</b> disabilita la funzione.</p>

### CLOCK

**TIME SYNC**      **ON:** sincronizza l'ora dell'apparecchio con il segnale orario della stazione DAB.;  
**OFF:** annulla.

### Tipi di programma disponibili durante la ricerca [PTY SEARCH]

**SPEECH:** **NEWS, AFFAIRS, INFO** (informazioni), **SPORT, EDUCATE, DRAMA, CULTURE, SCIENCE, VARIED, WEATHER, FINANCE, CHILDREN, SOCIAL, RELIGION, PHONE IN, TRAVEL, LEISURE, DOCUMENT**

**MUSIC:** **POP M** (musica), **ROCK M** (musica), **EASY M** (musica), **LIGHT M** (musica), **CLASSICS, OTHER M** (musica), **JAZZ, COUNTRY, NATION M** (musica), **OLDIES, FOLK M** (musica)

L'apparecchio cerca il tipo di programma categorizzato come **[SPEECH]** o **[MUSIC]**, se selezionato.

- Se si regola il volume durante la ricezione delle informazioni sul traffico o mentre si riceve un notiziario, un annuncio o un servizio allarmi, l'apparecchio lo memorizza automaticamente. Applicherà quindi lo stesso volume la volta successiva che si accederà allo stesso tipo di servizio.

# RADIO ANALOGICA

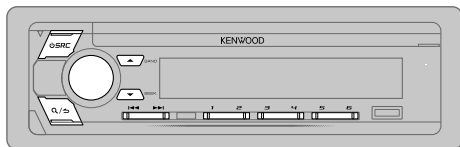

## Ricerca una stazione

- 1 Premere quante volte necessario **SRC** sino a selezionare **TUNER**.
  - 2 Premere quante volte necessario **▲ BAND** per selezionare la banda FM1, FM2, FM3, MW o LW.
  - 3 Premere **◀◀ / ▶▶** per cercare una stazione.
- Per selezionare il metodo di ricerca di **◀◀ / ▶▶**: Premere **▼ SEEK** quante volte necessario.  
**AUTO1** : cerca automaticamente le stazioni.  
**AUTO2** : per cercare una stazione preimpostata.  
**MANUAL** : cerca manualmente le stazioni.
  - Per salvare la stazione in memoria: Premere a lungo uno dei tasti numerici da **1 a 6**.
  - Per selezionare una stazione salvata in memoria: Premere uno dei tasti numerici da **1 a 6**.

## Altre impostazioni

- 1 Premere la manopola del volume per accedere al modo [FUNCTION].
- 2 Ruotare la manopola del volume sino a selezionare l'elemento desiderato (vedere la tabella che segue), e quindi premerla.
- 3 Ripetere il passo 2 sino a selezionare o attivare l'elemento desiderato, oppure seguire le istruzioni riportate per l'elemento selezionato.
- 4 Premere a lungo **Q/PS** per uscire.

Per ritornare all'impostazione precedente premere **Q/PS**.

Impostazione predefinita: **XX**

## TUNER SETTING

<b>LOCAL SEEK</b>	<b>ON</b> : cerca soltanto le stazioni dal segnale forte. ; <b>OFF</b> : annulla. • L'impostazione eseguita riguarda solo la sorgente/stazione selezionata. Quando si cambia sorgente/stazione è necessario ripetere l'impostazione.
<b>AUTO MEMORY</b>	<b>YES</b> : inizia automaticamente a salvare le prime sei stazioni la cui ricezione è buona. ; <b>NO</b> : annulla. • Selezionabile soltanto quando [ <b>PRESET TYPE</b> ] è impostato su [ <b>NORMAL</b> ]. (→ 4)
<b>MONO SET</b>	<b>ON</b> : migliora la ricezione FM (l'effetto stereo potrebbe tuttavia scomparire). ; <b>OFF</b> : annulla.
<b>NEWS SET</b>	<b>ON</b> : se disponibile, l'apparecchio seleziona temporaneamente il programma dei notiziari. ; <b>OFF</b> : annulla.
<b>REGIONAL</b>	<b>ON</b> : passa a un'altra stazione, ma solo nella regione specifica, usando il comando "AF". ; <b>OFF</b> : annulla.
<b>AF SET</b>	<b>ON</b> : quando la qualità di ricezione non è soddisfacente cerca automaticamente un'altra stazione che diffonda lo stesso programma nella medesima rete Radio Data System ma il cui segnale sia migliore. ; <b>OFF</b> : annulla.
<b>TI*</b>	<b>ON</b> : permette all'apparecchio di passare temporaneamente alla ricezione delle informazioni sul traffico, se disponibili ("TI" s'illumina). ; <b>OFF</b> : annulla. * La funzione [TI] nelle bande MW e LW abilita l'interruzione delle informazioni sul traffico solamente quando è selezionata la sorgente DIGITAL AUDIO.
<b>PTY SEARCH</b>	<ol style="list-style-type: none"><li>1 Ruotare la manopola del volume sino a selezionare il tipo di programma disponibile (→ 9) e quindi premerla.</li><li>2 Ruotare la manopola del volume sino a selezionare la lingua PTY (<b>ENGLISH/FRENCH/GERMAN</b>) e quindi premerla.</li><li>3 Premere <b>◀◀ / ▶▶</b> per avviare la ricerca.</li></ol>

## RADIO ANALOGICA

### Tipi di programma disponibili durante la ricerca [PTY SEARCH]

**SPEECH** : NEWS, AFFAIRS, INFO (informazioni), SPORT, EDUCATE, DRAMA, CULTURE, SCIENCE, VARIED, WEATHER, FINANCE, CHILDREN, SOCIAL, RELIGION, PHONE IN, TRAVEL, LEISURE, DOCUMENT

**MUSIC** : POP M (musica), ROCK M (musica), EASY M (musica), LIGHT M (musica), CLASSICS, OTHER M (musica), JAZZ, COUNTRY, NATION M (musica), OLDIES, FOLK M (musica)

L'apparecchio cerca il tipo di programma categorizzato come [SPEECH] o [MUSIC], se selezionato.

- [LOCAL SEEK]/[MONO SET]/[NEWS SET]/[REGIONAL]/[AF SET]/[PTY SEARCH] sono selezionabili soltanto nelle bande FM1, FM2 e FM3.
- Se si regola il volume durante la ricezione delle informazioni sul traffico o mentre si sta ricevendo un notiziario, l'apparecchio lo memorizza automaticamente. Applicherà quindi lo stesso volume la volta successiva che si accederà allo stesso tipo di servizio.

## AUX

### Preparazione:

In [SOURCE SELECT] impostare [BUILT-IN AUX] su [ON]. (→ 4)

### Avviare l'ascolto

- 1 Collegare un comune lettore audio portatile (del tipo comunemente disponibile in commercio).

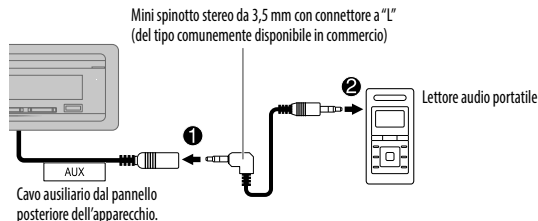

- 2 Premere quante volte necessario **SRC** sino a selezionare **AUX**.
- 3 Accendere il lettore audio portatile e avviarne la riproduzione.

### Impostare il nome AUX

Durante l'ascolto del lettore audio portatile collegato all'apparecchio...

- 1 Premere la manopola del volume per accedere al modo [FUNCTION].
- 2 Ruotare la manopola del volume sino a selezionare [SYSTEM] e quindi premerla.
- 3 Ruotare la manopola del volume sino a selezionare [AUX NAME SET] e quindi premerla.
- 4 Ruotando la manopola del volume selezionare l'elemento desiderato; quindi premerla.  
AUX (impostazione predefinita)/DVD/PORTABLE/GAME/VIDEO/TV
- 5 Premere a lungo **Q** / **↵** per uscire.

Per ritornare all'impostazione precedente premere **Q** / **↵**.

# CD, USB, iPod e ANDROID

## Avviare la riproduzione

L'apparecchio seleziona automaticamente la sorgente e ne avvia la riproduzione.

### CD

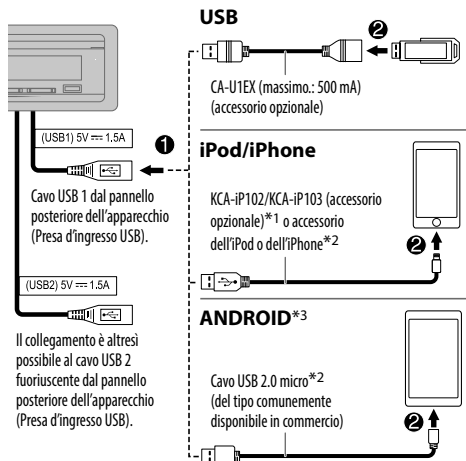
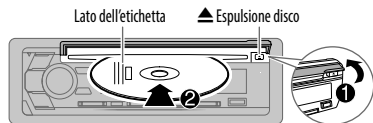

\*1 KCA-iP102: tipo a 30 contatti; KCA-iP103: tipo Lightning

\*2 Quando non lo si usa, non lasciare il cavo nella vettura.

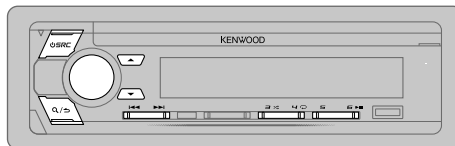

Sorgenti selezionabili: CD/USB 1/USB 2/iPod 1/iPod 2/ANDROID 1/ANDROID 2

Per	Dal frontalino
Riprodurre/mettere in pausa	Premere <b>6</b> <b>▶  </b> .
Avanzare o retrocedere rapidamente*4	Premere a lungo <b>◀◀</b> / <b>▶▶</b> .
Selezionare un brano o un file	Premere <b>◀◀◀</b> / <b>▶▶▶</b> .
Selezione una cartella*5	Premere <b>▲</b> / <b>▼</b> .
Ripetizione*6	Premere <b>4</b> <b>↺</b> quante volte necessario. <b>TRACK REPEAT/ALL REPEAT</b> : CD audio <b>FILE REPEAT/FOLDER REPEAT/ALL REPEAT</b> : file MP3, WMA, AAC, WAV e FLAC <b>FILE REPEAT/FOLDER REPEAT/REPEAT OFF</b> : iPod o periferica ANDROID
Riproduzione casuale*6	Premere <b>3</b> <b>↻</b> quante volte necessario. <b>DISC RANDOM/RANDOM OFF</b> : CD audio <b>FOLDER RANDOM/RANDOM OFF</b> : file MP3, WMA, AAC, WAV, FLAC, iPod o periferica ANDROID Premere a lungo <b>3</b> <b>↻</b> o sino a selezionare <b>ALL RANDOM</b> .*7

\*3 Quando è collegata una periferica Android: appare "Press [VIEW] to install KENWOOD MUSIC PLAY APP". Seguire le istruzioni per installare l'applicazione. La più recente versione dell'applicazione KENWOOD MUSIC PLAY può essere altresì installata nella periferica Android prima di collegarla. Per maggiori informazioni al riguardo si prega di visitare il sito <[www.kenwood.com/cs/ce/](http://www.kenwood.com/cs/ce/)>.

\*4 Per le periferiche ANDROID: Disponibile soltanto quando si seleziona [BROWSE MODE]. (→ 11)

\*5 Per CD: Solo con i file MP3/WMA/AAC. Non disponibile per l'iPod e ANDROID.

\*6 Per iPod/ANDROID: Disponibile soltanto quando si seleziona [MODE OFF]/[BROWSE MODE]. (→ 11)

\*7 Per CD: Solo con i file MP3/WMA/AAC.



## CD, USB, iPod e ANDROID

### Selezionare il modo di controllo

Mentre è selezionata la sorgente iPod 1/iPod 2 premere quante volte necessario **5**.

**MODE ON** : controlla l'iPod dall'iPod stesso. Dall'unità principale è comunque possibile eseguire operazioni quali riproduzione, messa in pausa, salto dei file e avanzamento/inversione rapida.

**MODE OFF** : controlla l'iPod dall'unità principale.

Mentre è selezionata la sorgente ANDROID 1/ANDROID 2 premere quante volte necessario **5**.

**BROWSE MODE**: controlla il dispositivo Android dall'unità principale per mezzo dell'applicazione KENWOOD MUSIC PLAY in esso installata.

**HAND MODE** : controlla il dispositivo Android da esso stesso per mezzo di un'altra applicazione di riproduzione musicale in esso installata. Dall'unità principale rimane tuttavia possibile riprodurre, mettere in pausa e saltare i file.

### Selezionare un'unità con file audio

Mentre è selezionata la sorgente USB 1/USB 2 premere quante volte necessario **5**.

L'apparecchio riprodurrà i brani salvati in.

- Memoria interna o esterna selezionata di uno smartphone (classe di archiviazione di massa).
- Unità selezionata di un dispositivo multi-unità.

### Ascoltare TunelN Radio, TunelN Radio Pro o Aupeo

Durante l'ascolto dell'applicazione TunelN Radio, TunelN Radio Pro o Aupeo collegare l'iPod o l'iPhone alla presa d'ingresso USB di questo apparecchio.

- Ora sarà l'apparecchio a emettere il suono proveniente da queste applicazioni.

### Selezionare un file da una cartella o da un elenco

Con l'iPod o un dispositivo Android questa funzione è disponibile soltanto quando si seleziona **[MODE OFF]/[BROWSE MODE]**.

- 1** Premere **Q/↵**.
- 2** Ruotare la manopola del volume sino a selezionare la cartella o l'elenco desiderato, quindi premerla.
- 3** Ruotare la manopola del volume sino a selezionare il file desiderato, quindi premerla.

#### Ricerca rapida (solo con le sorgenti CD, USB 1, USB 2, ANDROID 1 e ANDROID 2)

Se i file sono molti è possibile cercarli rapidamente.

Ruotando velocemente la manopola del volume si scorre velocemente l'elenco.

#### Salto di ricerca (solo con le sorgenti iPod 1, iPod 2, ANDROID 1 e ANDROID 2)

Premere **◀◀/▶▶** per cercare i file al rapporto di salto ricerca pre-impostato. (→ 12, [SKIP SEARCH])

- Premendo **◀◀/▶▶** a lungo la ricerca avanza con un rapporto di salto del 10%.

#### Ricerca alfabetica (solo con le sorgenti iPod 1, iPod 2, ANDROID 1 e ANDROID 2)

La ricerca dei file può essere effettuata inserendone il primo carattere.

##### Con le sorgenti iPod 1 e iPod 2

- 1** Ruotare velocemente la manopola del volume per accedere alla ricerca per caratteri.
- 2** Ruotare la manopola del volume sino a selezionare il carattere d'interesse.
  - Per cercare un carattere diverso da A a Z e da 0 a 9 selezionare **\*\***.
- 3** Premere **◀◀/▶▶** per fare scorrere la posizione d'inserimento.
  - È possibile inserire sino a tre caratteri.
- 4** Premere la manopola del volume per avviare la ricerca.

##### Con le sorgenti ANDROID 1 e ANDROID 2

- 1** Premere **▲/▼** per accedere alla ricerca per caratteri.
- 2** Ruotare la manopola del volume sino a selezionare il carattere d'interesse.
  - ^A^**: lettere maiuscole (da A a Z)
  - \_A\_**: lettere minuscole (da a a z)
  - 0-**: numeri (da 0 a 9)
  - \*\*\***: caratteri diversi da A a Z e da 0 a 9
- 3** Premere la manopola del volume per avviare la ricerca.

- Per ritornare alla cartella principale (root), al primo file o al menu principale premere il tasto **5**. (Operazione non disponibile con la sorgente BT AUDIO.)
- Per ritornare all'impostazione precedente premere **Q/↵**.
- Per annullare l'operazione premere a lungo **Q/↵**.

## CD, USB, iPod e ANDROID

### Impostazioni per l'uso dell'applicazione KENWOOD Remote

L'applicazione KENWOOD Remote permette di gestire il sintonizzatore KENWOOD con un iPhone o un iPod (mediante la presa d'ingresso USB).

#### Preparazione:

Prima di connettere il dispositivo è necessario installarvi la versione più recente dell'applicazione KENWOOD Remote. Per maggiori informazioni al riguardo si prega di visitare il sito <[www.kenwood.com/cs/ce/](http://www.kenwood.com/cs/ce/)>.

Le impostazioni sono effettuabili allo stesso modo della connessione Bluetooth. (➔ 18)

### Altre impostazioni

- 1 Premere la manopola del volume per accedere al modo [FUNCTION].
- 2 Ruotare la manopola del volume sino a selezionare l'elemento desiderato (vedere la tabella che segue), e quindi premerla.
- 3 Ripetere il passo 2 sino a selezionare o attivare l'elemento desiderato.
- 4 Premere a lungo  $\mathcal{Q}$ / $\mathcal{S}$  per uscire.

Per ritornare all'impostazione precedente premere  $\mathcal{Q}$ / $\mathcal{S}$ .

Impostazione predefinita: **XX**

#### USB

**MUSIC DRIVE** **DRIVE CHANGE:** seleziona automaticamente l'unità successiva (da [DRIVE 1] a [DRIVE 4]) e avvia la riproduzione.  
Ripetere i passi da 1 a 3 per selezionare le unità successive.

**SKIP SEARCH** **0.5%/1%/5%/10%:** Durante l'ascolto della sorgente iPod 1, iPod 2, ANDROID 1 o ANDROID 2 seleziona il rapporto di salto ricerca lungo tutti i file.

## BLUETOOTH®

### BLUETOOTH — Connessione

#### Profili BLUETOOTH compatibili

- HFP (chiamate vivavoce)
- A2DP (distribuzione audio avanzata)
- AVRCP (controllo audio/video remoto)
- SPP (porta seriale)
- PBAP (accesso alla rubrica telefonica)

#### Codec Bluetooth compatibili

- Sub Band Codec (SBC)
- Advanced Audio Coding (AAC)

### Collegare il microfono

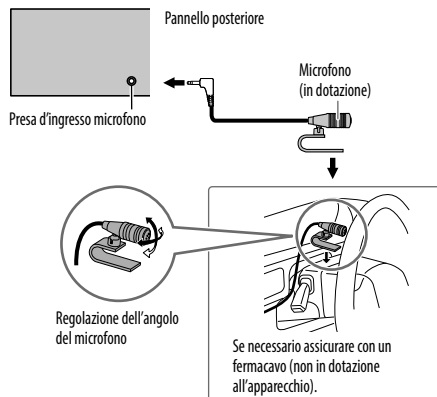

## Accoppiamento e connessione iniziale di un dispositivo Bluetooth

- 1 Premere **SRC** per accendere l'apparecchio.
- 2 Dalla periferica Bluetooth ricercare e selezionare l'apparecchio modello (KDC-X7\*\*\*DAB).  
Sul display appare "PAIRING" ➔ "PASS XXXXXX" ➔ Nome della periferica ➔ "PRESS" ➔ "VOLUME KNOB"

- Con alcune periferiche Bluetooth subito dopo la ricerca potrebbe essere necessario inserire il codice PIN (Personal Identification Number).

- 3 Premere la manopola del volume per avviare l'accoppiamento.

Al termine dell'accoppiamento appare "PAIRING OK".

Al termine dell'accoppiamento la connessione Bluetooth si stabilisce automaticamente.

- Sul frontalino s'illuminano gli indicatori "BT1" e/o "BT2".
- Questo apparecchio è compatibile con la funzione SSP (accoppiamento semplificato e sicuro).
- È possibile registrare (accoppiare) sino a cinque periferiche.
- Una volta eseguito l'accoppiamento la periferica Bluetooth rimane registrata nell'apparecchio anche qualora lo si resettati. Per informazioni sulla cancellazione della periferica connessa: ➔ 16, [DEVICE DELETE].
- In qualsiasi momento è possibile connettere sino a due cellulari e un lettore audio Bluetooth. Tuttavia mentre ci si trova nella sorgente BT AUDIO è possibile connettere e commutare a piacere sino a cinque periferiche audio Bluetooth. (➔ 17)
- Alcune periferiche Bluetooth potrebbero non riuscire a connettersi automaticamente all'apparecchio anche ad accoppiamento riuscito. In tal caso occorre provvedervi manualmente.
- Per maggiori informazioni al riguardo si prega di vedere il manuale d'istruzioni della periferica in uso.

## Accoppiamento automatico

Quando alla presa d'ingresso USB dell'apparecchio si collega un iPhone, un iPod touch o un dispositivo Android, attraverso la connessione Bluetooth se ne attiva automaticamente la richiesta di accoppiamento.

**Una volta controllato il nome della periferica, per accoppiarla premere una volta la manopola del volume.**

La richiesta automatica di accoppiamento si attiva soltanto quando:

- La funzione Bluetooth della periferica connessa è attiva.
- La funzione [AUTO PAIRING] è impostata su [ON]. (➔ 17)
- Nel dispositivo Android è installata l'applicazione KENWOOD MUSIC PLAY (➔ 10) ed è selezionato [BROWSE MODE]. (➔ 11)

## Collegamento di un dispositivo remoto con la funzione One-touch (NFC)

La capacità NFC (Near Field Communication) permette la comunicazione wireless di brevissima distanza tra l'unità e dispositivi remoti, quali smartphone.

Semplicemente avvicinando un dispositivo remoto provvisto di tale capacità al contrassegno N dell'unità (lato destro del pannello), l'unità e i dispositivi BLUETOOTH remoti si accoppiano e connettono automaticamente.

- 1 Attivare la funzione NFC sul dispositivo remoto da accoppiare.

Per maggiori informazioni al riguardo si prega di vedere il manuale d'istruzioni del dispositivo.

- 2 Avvicinare il dispositivo remoto al contrassegno N dell'unità (lato destro del pannello).

Al termine dell'accoppiamento il dispositivo emette una vibrazione.

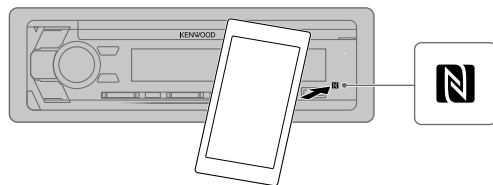

- A seconda del tipo di dispositivo remoto utilizzato, la forza del segnale NFC potrebbe variare. Per un segnale NFC più forte, l'utente deve comprendere la posizione dell'antenna NFC del dispositivo remoto e, quindi, toccare l'antenna NFC con il logo NFC.
- Per disconnettere il dispositivo è sufficiente avvicinarlo ancora una volta al contrassegno N dell'unità.
- Questa unità può riconoscere e connettere solo un dispositivo NFC alla volta.

## BLUETOOTH — Telefono cellulare

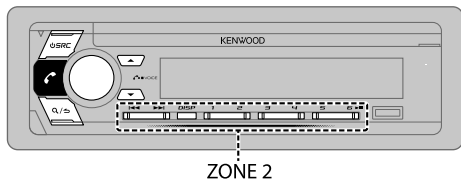

### Ricevere una chiamata



Al sopraggiungere di una chiamata:

- ZONE 2 inizia a lampeggiare di colore verde.
- Se la funzione **[AUTO ANSWER]** è stata impostata su un determinato intervallo di tempo l'apparecchio risponde alla chiamata automaticamente. (➔ 15)

Durante la conversazione:

- ZONE 1 s'illumina secondo quanto impostato in **[DISPLAY]** (➔ 23) e ZONE 2 s'illumina di verde.
- Se si spegne l'apparecchio o se ne rimuove il frontalino la connessione Bluetooth s'interrompe.

Le funzionalità di seguito elencate possono differire o mancare del tutto a seconda del modello di telefono connesso.

Per	Dal frontalino
Alla prima chiamata in arrivo...	
Rispondere a una chiamata	Premere  , la manopola del volume o uno dei tasti numerici da 1 a 6.
Rifiutare una chiamata	Premere  .
Terminare una conversazione	Premere  .

### Per

### Dal frontalino

Mentre si risponde alla prima chiamata...

Rispondere a un'altra chiamata lasciando in attesa quella già in corso

Premere .

Rifiutare un'altra chiamata in arrivo

Premere .

Quando vi sono due chiamate attive...

Terminare quella in corso e accettare quella in attesa

Premere .

Commutare tra la chiamata in corso e quella in attesa

Premere .

Regolare il volume della conversazione da [00] a [35] (Impostazione predefinita: [15])

Mentre si parla ruotare la manopola del volume.

- Questa regolazione non ha influenza sul volume delle altre sorgenti.

Passare dal modo vivavoce al modo di conversazione privata

Durante la conversazione premere .

- I comandi possono variare secondo il cellulare Bluetooth effettivamente connesso.

### Come migliorare la qualità audio

Mentre si parla...



- 1 Premere la manopola del volume per accedere al modo **[FUNCTION]**.
- 2 Ruotando la manopola del volume selezionare l'elemento desiderato (➔ 15) e quindi premerla.
- 3 Ripetere il passo 2 sino a selezionare o attivare l'elemento desiderato.
- 4 Premere a lungo  per uscire.

Per ritornare all'impostazione precedente premere .

Impostazione predefinita: **XX**

<b>MIC GAIN</b>	<b>LEVEL -10 a LEVEL +10 (LEVEL -4):</b> la sensibilità del microfono incorporato aumenta all'aumentare del numero selezionato.
<b>NR LEVEL</b>	<b>LEVEL -5 a LEVEL +5 (LEVEL 0):</b> regola il livello di riduzione dell'eco sino a ridurre al minimo il rumore durante la conversazione telefonica.
<b>ECHO CANCEL</b>	<b>LEVEL -5 a LEVEL +5 (LEVEL 0):</b> regola il ritardo per la cancellazione dell'eco sino a ridurlo al minimo durante la conversazione.

## Impostazione di ricezione delle chiamate

- 1 Premere  per accedere al modo Bluetooth.
- 2 Ruotare la manopola del volume sino a selezionare l'elemento desiderato (vedere la tabella che segue), e quindi premerla.
- 3 Ripetere il passo 2 sino a selezionare o attivare l'elemento d'interesse.
- 4 Premere a lungo  per uscire.

Per ritornare all'impostazione precedente premere .



Impostazione predefinita: **XX**

SETTINGS	
<b>AUTO ANSWER</b>	<b>da 1 a 30:</b> l'apparecchio risponde automaticamente alle chiamate in arrivo entro l'intervallo di tempo specificato (in secondi); <b>OFF:</b> annulla.
<b>BATTERY/SIGNAL*</b>	<b>AUTO:</b> quando l'apparecchio rileva una periferica Bluetooth connessa ne mostra lo stato di carica della batteria e la forza del segnale; <b>OFF:</b> annulla. Mostra la data.

\* Questa funzionalità dipende dal tipo di telefono in uso.

## Come effettuare una chiamata

Le chiamate possono essere effettuate dalla cronologia delle chiamate, dalla rubrica telefonica o componendo direttamente il numero. Se il cellulare in uso è provvisto della funzione di comando vocale è altresì possibile effettuarle in tal modo.

- 1 Premere  per accedere al modo Bluetooth.  
Appare il nome del primo cellulare.  
• Se sono connessi due cellulari Bluetooth, premendo nuovamente  si passa all'altro.  
Appare il nome del secondo cellulare.
- 2 Ruotare la manopola del volume sino a selezionare l'elemento desiderato (vedere la tabella che segue), e quindi premerla.
- 3 Ripetere il passo 2 sino a selezionare o attivare l'elemento desiderato, oppure seguire le istruzioni riportate per l'elemento selezionato.
- 4 Premere a lungo  per uscire.

Per ritornare all'impostazione precedente premere .





### CALL HISTORY

(Selezionabile soltanto quando il telefono connesso è compatibile con il profilo PBAP.)

- 1 Premendo la manopola selezionare il nome o il numero telefonico da chiamare.
  - Nella parte inferiore del display appare "INCOMING", "OUTGOING" o "MISSED" per indicare lo stato della precedente chiamata.
  - Premere **DISP** per selezionare la categoria da visualizzare (NUMBER o NAME).
  - In assenza di registrazione della cronologia delle chiamate appare "NO DATA".
- 2 Premere la manopola del volume per effettuare la chiamata.

### PHONE BOOK

(Selezionabile soltanto quando il telefono connesso è compatibile con il profilo PBAP.)

- 1 Ruotare velocemente la manopola del volume per accedere al modo di ricerca alfabetico (quando la rubrica telefonica contiene molti contatti).  
Appare il primo menu (ABCDEFGHIJKLMN).  
• Per accedere agli altri menu (OPQRSTUVWXYZ\*) premere  / .  
• Ruotando velocemente la manopola del volume selezionare la prima lettera della parola da ricercare, premere  /  e quindi anche la manopola stessa.  
Selezionare "1" per effettuare la ricerca con i numeri, oppure "\*" per effettuarla con i simboli.
- 2 Ruotare la manopola del volume sino a selezionare il nome desiderato, quindi premerla.
- 3 Ruotare la manopola del volume sino a selezionare il numero desiderato, quindi premerla per comporlo.
  - Durante l'accoppiamento la rubrica telefonica del telefono connesso viene automaticamente trasferita all'unità.
  - I contatti vengono categorizzati in: HOME, OFFICE, MOBILE, OTHER, GENERAL.
  - L'apparecchio visualizza esclusivamente le lettere non accentate. (La "Ú", ad esempio, appare come "U").

<b>NUMBER DIAL</b>	<b>1</b> Ruotando la manopola del volume selezionare un numero da 0 a 9 o un carattere (*, # o +).
	<b>2</b> Con <b>◀◀ / ▶▶</b> i fare scorrere la posizione d'inserimento. Ripetere i passi <b>1</b> e <b>2</b> sino a completare la composizione del numero.
	<b>3</b> Premere la manopola del volume per effettuare la chiamata.

<b>VOICE</b>	Pronunciare il nome del contatto da chiamare oppure il comando vocale di controllo della funzione telefonica desiderata. (→ <b>Come effettuare una chiamata mediante riconoscimento vocale</b> )
--------------	--

**BATTERY LVL LOW/MID/FULL\***: mostra la carica della batteria.

**NO SIGNAL/SIGNAL LVL LOW/MID/MAX\***: mostra la forza del segnale in ricezione.

\* Questa funzionalità dipende dal tipo di telefono in uso.

## ■ Come effettuare una chiamata mediante riconoscimento vocale

- 1** Premere a lungo  per attivare la funzione di riconoscimento vocale del telefono connesso.
- 2** Pronunciare il nome del contatto da chiamare oppure il comando vocale di controllo della funzione telefonica desiderata.

- La capacità di riconoscimento vocale varia secondo il telefono effettivamente in uso. Per maggiori informazioni al riguardo si prega di vedere il manuale d'istruzioni del telefono.
- Questo apparecchio è altresì compatibile con la funzione di assistenza personale intelligente dell'iPhone.

## Impostazioni in memoria

### ■ Registrare contatti nella memoria

In corrispondenza dei tasti numerici da **1** a **6** è possibile memorizzare sino a 6 contatti.

- 1** Premere  per accedere al modo Bluetooth.
- 2** Ruotando la manopola del volume selezionare [CALL HISTORY], [PHONE BOOK], o [NUMBER DIAL], quindi premerla.
- 3** Ruotando la manopola selezionare il nome o il numero di telefono da chiamare.

Dopo avere selezionato il contatto, premendo la manopola del volume se ne visualizza il numero telefonico.

- 4** Premere a lungo uno dei tasti numerici da **1** a **6**.

Se l'apparecchio trova tale contatto o numero di telefono appare "STORED".

Per cancellare un contatto dalla memoria di preimpostazione al passo **2** selezionare [NUMBER DIAL] e registrare quindi un semplice spazio.

### ■ Chiamata dalla memoria

- 1** Premere  per accedere al modo Bluetooth.
- 2** Premere uno dei tasti numerici da **1** a **6**.
- 3** Premere la manopola del volume per effettuare la chiamata.  
Se non vi è alcun contatto salvato appare "NO MEMORY".

### Altre impostazioni

- 1** Premere la manopola del volume per accedere al modo [FUNCTION].
- 2** Ruotare la manopola del volume sino a selezionare l'elemento desiderato (vedere la tabella che segue), e quindi premerla.
- 3** Ripetere il passo **2** sino a selezionare o attivare l'elemento desiderato, oppure seguire le istruzioni riportate per l'elemento selezionato.
- 4** Premere a lungo  per uscire.

Per ritornare all'impostazione precedente premere .

Impostazione predefinita: **XX**

BT MODE	
<b>PHONE SELECT</b>	Selezionano il telefono o la periferica audio da connettere o disconnettere. Quando la periferica è connessa, di fronte al suo nome appare "**". Davanti al lettore audio correntemente selezionato appare "▷".
<b>AUDIO SELECT</b>	<ul style="list-style-type: none"> <li>• In qualsiasi momento è possibile connettere sino a due telefoni e un lettore audio Bluetooth.</li> </ul>
<b>DEVICE DELETE</b>	<ol style="list-style-type: none"> <li><b>1</b> Ruotare la manopola del volume sino a selezionare la periferica da cancellare, quindi premerla.</li> <li><b>2</b> Ruotando la manopola selezionare [YES] o [NO], quindi premerla.</li> </ol>
<b>PIN CODE EDIT (0000)</b>	<p>Cambia il codice PIN (sino a 6 cifre).</p> <ol style="list-style-type: none"> <li><b>1</b> Ruotando la manopola selezionare un numero di telefono.</li> <li>Con <b>◀◀ / ▶▶</b> i fare scorrere la posizione d'inserimento. Ripetere i passi <b>1</b> e <b>2</b> sino a completare l'inserimento del codice PIN.</li> <li><b>3</b> Premere la manopola del volume per confermare.</li> </ol>

## BLUETOOTH®

<b>RECONNECT</b>	<b>ON:</b> quando la trova a portata di connessione, l'apparecchio riconnette automaticamente l'ultima periferica connessa. ; <b>OFF:</b> annulla.
<b>AUTO PAIRING</b>	<b>ON:</b> quando si collega alla presa d'ingresso USB una periferica Bluetooth compatibile (iPhone, iPod touch o un dispositivo Android) l'apparecchio l'accoppia automaticamente. Questa funzione potrebbe non operare a seconda del sistema operativo installato nella periferica connessa. ; <b>OFF:</b> annulla.
<b>INITIALIZE</b>	<b>YES:</b> inizializza tutte le impostazioni Bluetooth, dati di accoppiamento e rubrica telefonica compresi. ; <b>NO:</b> annulla.

### Modo di prova Bluetooth

L'apparecchio può verificare l'effettiva capacità di connessione dei propri profili con le periferiche Bluetooth.

- Accertarsi che non vi sia alcuna periferica Bluetooth accoppiata.

- 1 Premere a lungo** .  
Sul display appare "PLEASE PAIR YOUR PHONE PIN 0000".
- 2 Dalla periferica Bluetooth ricercare e selezionare l'apparecchio modello (KDC-X7\*\*\*DAB).**
- 3 Confermare l'accoppiamento dalla periferica Bluetooth.**  
Sul display inizia a lampeggiare "TESTING".

**Al termine della prova ne appare il risultato (OK o NG).**

PAIRING:	stato dell'accoppiamento
HF CONNECT:	compatibilità con il profilo HFP (chiamate vivavoce)
AUDIO CONNECT:	compatibilità con il profilo A2DP (distribuzione audio avanzata)
PHONEBOOK DL:	compatibilità con il profilo PBAP (accesso alla rubrica telefonica)

Per annullare il modo di prova spegnere l'apparecchio premendo a lungo  **SRC**.



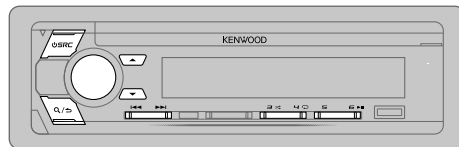

## BLUETOOTH — Audio

Mentre ci si trova nella sorgente BT AUDIO è possibile connettere e commutare a piacere sino a cinque periferiche audio Bluetooth.



### Come usare un lettore audio Bluetooth

- 1 Premere quante volte necessario**  **SRC** sino a selezionare BT AUDIO.
- 2 Avviare la riproduzione dal lettore audio Bluetooth.**

Per	Dal frontalino
Riprodurre/mettere in pausa	Premere <b>6</b>  .
Selezionare un gruppo o una cartella	Premere <b>▲</b> / <b>▼</b> .
Saltare avanti o indietro	Premere <b>◀◀</b> / <b>▶▶</b> .
Avanzare o retrocedere rapidamente	Premere a lungo <b>◀◀</b> / <b>▶▶</b> .
Ripetizione	Premere <b>4</b>  quante volte necessario. <b>ALL REPEAT, FILE REPEAT, REPEAT OFF</b>
Riproduzione casuale	Premere a lungo <b>3</b>  sino a selezionare <b>ALL RANDOM</b> . • Premendo <b>3</b>  selezionare <b>RANDOM OFF</b> .
Selezionare un file da una cartella o da un elenco	Vedere la sezione "Selezionare un file da una cartella o da un elenco" a pagina 11.
Commutare tra le periferiche Bluetooth audio connesse	Premere <b>5</b> .*

\* Anche la pressione del tasto "Play" del dispositivo connesso determina l'emissione del suono dal dispositivo stesso.

I comandi e i messaggi possono cambiare secondo la loro effettiva disponibilità nella periferica connessa.

## Impostazioni per l'uso dell'applicazione KENWOOD Remote

L'applicazione KENWOOD Remote permette di gestire il sintonizzatore KENWOOD con un iPhone o un iPod (mediante la connessione Bluetooth o la presa d'ingresso USB) o con uno smartphone Android (mediante la connessione Bluetooth).

### Preparazione:

Prima di connettere il dispositivo è necessario installarvi la versione più recente dell'applicazione KENWOOD Remote. Per maggiori informazioni al riguardo si prega di visitare il sito <[www.kenwood.com/cs/ce/](http://www.kenwood.com/cs/ce/)>.

- 1 Premere la manopola del volume per accedere al modo [FUNCTION].
- 2 Ruotare la manopola del volume sino a selezionare l'elemento desiderato (vedere la tabella che segue), e quindi premerla.
- 3 Ripetere il passo 2 sino a selezionare o attivare l'elemento desiderato.
- 4 Premere a lungo **Q** / **S** per uscire.

Per ritornare all'impostazione precedente premere **Q** / **S**.

Impostazione predefinita: **XX**

### REMOTE APP

SELECT	Seleziona il dispositivo (IOS o ANDROID) da usare con l'applicazione.
<b>IOS</b>	<p><b>YES:</b> specifica l'iPhone o l'iPod da usare con l'applicazione mediante la connessione Bluetooth o la presa d'ingresso USB. ; <b>NO:</b> annulla.</p> <p>Se si è selezionato IOS, per attivare l'applicazione selezionare la sorgente iPod BT (o iPod 1/iPod 2 se l'iPhone o l'iPod è collegato alla presa d'ingresso USB).</p> <ul style="list-style-type: none"> <li>• L'applicazione s'interrompe o si disconnette quando:           <ul style="list-style-type: none"> <li>– Si passa dalla sorgente iPod BT a un'altra sorgente collegata mediante la presa d'ingresso USB</li> <li>– Si passa dalla sorgente iPod 1 o iPod 2 alla sorgente iPod BT.</li> </ul> </li> </ul>
<b>ANDROID</b>	<p><b>YES:</b> specifica l'uso dello smartphone Android con l'applicazione mediante la connessione Bluetooth. ; <b>NO:</b> annulla.</p>
<b>ANDROID LIST*</b> :	permette di selezionare dall'elenco lo smartphone Android da usare.

\* Visualizzato solo quando [ANDROID] in [SELECT] è impostato su [YES].

STATUS	Mostra lo stato del dispositivo correntemente selezionato.
<b>IOS CONNECTED:</b>	permette di usare l'applicazione con l'iPhone o l'iPod mediante la connessione Bluetooth o la presa d'ingresso USB.
<b>IOS NOT CONNECTED:</b>	non è connesso alcun dispositivo IOS con il quale usare l'applicazione.
<b>ANDROID CONNECTED:</b>	permette di usare l'applicazione con uno smartphone Android mediante la connessione Bluetooth.
<b>ANDROID NOT CONNECTED:</b>	non è connesso alcun dispositivo Android con il quale usare l'applicazione.

## Ascolto dell'iPhone o dell'iPod mediante la connessione Bluetooth

Questo apparecchio permette di ascoltare mediante la connessione Bluetooth la musica salvata nell'iPhone o nell'iPod.

**Premere quante volte necessario** **⏪ SRC** sino a selezionare iPod BT.

- L'iPhone o l'iPod è utilizzabile esattamente come quando è collegato alla presa d'ingresso USB. (➡ 10)
- Se durante l'ascolto della sorgente iPod BT si collega un iPhone o l'iPod alla presa d'ingresso USB, l'apparecchio seleziona automaticamente la sorgente iPod 1 o iPod 2. Se il dispositivo è ancora via Bluetooth premere **⏪ SRC** per selezionare iPod BT.



# IMPOSTAZIONI AUDIO

Durante l'ascolto di una sorgente qualsiasi...

- 1 Premere **AUDIO** per accedere direttamente al modo [AUDIO CONTROL].
- 2 Ruotare la manopola del volume sino a selezionare l'elemento desiderato (vedere la tabella che segue), e quindi premere la.
- 3 Ripetere il passo 2 sino a selezionare o attivare l'elemento desiderato.
- 4 Premere a lungo **Q** / **S** per uscire.

Per ritornare all'impostazione precedente premere **Q** / **S**.

Impostazione predefinita: **XX**

AUDIO CONTROL	
<b>SUB-W LEVEL</b>	<b>LEVEL -50 a LEVEL +10 (LEVEL 0):</b> regola il livello d'uscita del subwoofer.
<b>MANUAL EQ</b>	I parametri del suono (frequenza, tono e fattore Q) vengono preimpostati in ciascuna selezione.
<b>62.5HZ LEVEL</b>	<b>LEVEL LEVEL -9 a LEVEL +9 (LEVEL 0):</b> regolano il livello da salvare per ciascuna sorgente. (Prima di effettuare una regolazione, selezionare la sorgente che si desidera regolare.)  <b>BASS EXTEND ON:</b> attiva i bassi estesi. ; <b>OFF:</b> annulla.
<b>100 HZ/160 HZ/250 HZ/400 HZ/630 HZ/1 KHZ/1.6KHZ/2.5KHZ/4 KHZ/6.3KHZ/10 KHZ/16 KHZ LEVEL</b>	<b>LEVEL -9 a LEVEL +9 (LEVEL 0):</b> regolano il livello da salvare per ciascuna sorgente. (Prima di effettuare una regolazione, selezionare la sorgente che si desidera regolare.)
<b>Q FACTOR</b>	<b>1.35/1.50/2.00:</b> regola il fattore di qualità.
<b>PRESET EQ</b>	<b>NATURAL/ROCK/POPS/EASY/TOP40/JAZZ/POWERFUL/USER:</b> selezione un equalizzatore preimpostato adatto al genere musicale in esecuzione. (Selezionare [USER] per usare le impostazioni fatte in [MANUAL EQ].)
<b>BASS BOOST</b>	<b>LEVEL1/LEVEL2/LEVEL3/LEVEL4/LEVEL5:</b> specifica il livello di potenziamento dei bassi. ; <b>OFF:</b> annulla.

<b>LOUDNESS</b>	<b>LEVEL 1/LEVEL 2:</b> seleziona il potenziamento desiderato per le basse e alte frequenze in modo da produrre a basso volume un suono ben bilanciato. ; <b>OFF:</b> annulla.
<b>SUBWOOFER SET</b>	<b>ON:</b> attiva l'uscita al subwoofer. ; <b>OFF:</b> annulla.
<b>FADER</b>	(Non selezionabile quando è selezionato il crossover a tre vie.) da <b>REAR 15 a FRONT15 (0):</b> regola il bilanciamento delle uscite dei diffusori posteriore e anteriori.
<b>BALANCE</b>	da <b>LEFT 15 a RIGHT15 (0):</b> regola il bilanciamento delle uscite dei diffusori destro e sinistro.
<b>VOLUME OFFSET</b>	<b>LEVEL -15 a LEVEL +6 (LEVEL 0):</b> preimposta il volume iniziale per ciascuna sorgente. (Selezionare innanzi tutto la sorgente da regolare.)
<b>SOUND EFFECT</b>	
<b>SOUND RECONSTR</b> (ricostruzione del suono)	(Non selezionabile con le sorgenti TUNER, DIGITAL AUDIO e AUX.) <b>ON:</b> compensando le componenti in alta frequenza e ripristinando il tempo di salita (o rise time) della forma d'onda, elementi che vanno perduti durante la compressione audio, rende più realistico il suono. ; <b>OFF:</b> annulla.
<b>SPACE ENHANCER</b>	(Non selezionabile con le sorgenti TUNER e DIGITAL AUDIO.) <b>SMALL/MEDIUM/LARGE:</b> potenzia virtualmente lo spazio sonoro. ; <b>OFF:</b> annulla.
<b>SOUND REALIZER</b>	<b>LEVEL 1/LEVEL 2/LEVEL 3:</b> rende virtualmente più realistico il suono. ; <b>OFF:</b> annulla.
<b>STAGE EQ</b>	<b>LOW/MIDDLE/HIGH:</b> regola virtualmente la posizione sonora percepita attraverso i diffusori. ; <b>OFF:</b> annulla.
<b>DRIVE EQ</b>	<b>ON:</b> aumenta la frequenza per compensare il rumore esterno al veicolo o quello prodotto dagli pneumatici durante la guida. ; <b>OFF:</b> annulla.
<b>SPEAKER SIZE</b>	Appaiono i parametri d'impostazione del crossover a due o a tre vie, a seconda di quello effettivamente selezionato (⇒ 5). (⇒ 20, 21)
<b>X'OVER</b>	Per impostazione predefinita è selezionato il crossover a due vie.
<b>DTA SETTINGS</b>	Impostazioni, ⇒ 21, 22, Allineamento temporale digitale.
<b>CAR SETTINGS</b>	

- [SUB-W LEVEL] sono selezionabili soltanto quando s'imposta [SUBWOOFER SET] su [ON].

## IMPOSTAZIONI AUDIO

### Impostazione del crossover

Di seguito si riportano i parametri d'impostazione dei crossover a due e a tre vie.

#### SPEAKER SIZE

Per ottenere le massime prestazioni con questa impostazione, selezionare la dimensione dei diffusori collegati.

- L'apparecchio imposta automaticamente la frequenza e la pendenza della curva del diffusore selezionato.
- Quando si seleziona il crossover a due vie, se per [SPEAKER SIZE] in corrispondenza di [TWEETER] di [FRONT], [REAR] e [SUBWOOFER] si seleziona [NONE] l'impostazione [X'OVER] del diffusore non è disponibile.
- Quando si seleziona il crossover a tre vie, se per [SPEAKER SIZE] in corrispondenza di [WOOFER] si seleziona [NONE] l'impostazione [X'OVER] di [WOOFER] stesso non è disponibile.

#### X' OVER

- [FRQ]/[FRONT-HPF FRQ]/[REAR-HPF FRQ]/[SW LPF FRQ]/[HPF FRQ]/[LPF FRQ]: permette di regolare la frequenza di cross-over per i diffusori selezionati (filtro passa-alto o filtro passa-basso).  
Quando si seleziona [THROUGH] l'unità invia tutti i segnali ai diffusori selezionati.
- [FRONT-HPF SLOPE]/[REAR-HPF SLOPE]/[SW LPF SLOPE]/[HPF SLOPE]/[LPF SLOPE]/[SLOPE]: permette di regolare la pendenza della curva di crossover.  
Questa impostazione è disponibile soltanto quando la frequenza di cross-over non è impostata su [THROUGH].
- [SW LPF PHASE]/[PHASE]: permette di specificare la fase dell'uscita di un determinato diffusore per allinearla con quella degli altri diffusori.
- [GAIN LEFT]/[GAIN RIGHT]/[FRONT-HPF GAIN]/[REAR-HPF GAIN]/[SW LPF GAIN]/[GAIN]: permette di regolare il volume d'uscita del diffusore selezionato.

### Parametri d'impostazione del crossover a due vie

#### SPEAKER SIZE

FRONT	SIZE	8CM/10CM/12CM/13CM/16CM/17CM/18CM/4×6/5×7/6×8/6×9/7×10
	TWEETER	SMALL/MIDDLE/LARGE/NONE (non collegato)
REAR		8CM/10CM/12CM/13CM/16CM/17CM/18CM/4×6/5×7/6×8/6×9/7×10/NONE (non collegato)
SUBWOOFER*		16CM/20CM/25CM/30CM/38CM OVER/NONE (non collegato)

#### X' OVER

TWEETER	FRQ	1KHZ/1.6KHZ/2.5KHZ/4KHZ/5KHZ/6.3KHZ/8KHZ/10KHZ/12.5KHZ
	GAIN LEFT	-8 a 0
	GAIN RIGHT	-8 a 0
FRONT HPF	FRONT-HPF FRQ	30HZ/40HZ/50HZ/60HZ/70HZ/80HZ/90HZ/100HZ/120HZ/150HZ/180HZ/220HZ/250HZ/THROUGH
	FRONT-HPF SLOPE	-6DB/-12DB/-18DB/-24DB
	FRONT-HPF GAIN	-8 a 0
REAR HPF	REAR-HPF FRQ	
	REAR-HPF SLOPE	(Vedere le impostazioni FRONT HPF qui sopra.)
	REAR-HPF GAIN	
SUBWOOFER LPF*	SW LPF FRQ	30HZ/40HZ/50HZ/60HZ/70HZ/80HZ/90HZ/100HZ/120HZ/150HZ/180HZ/220HZ/250HZ/THROUGH
	SW LPF SLOPE	-6DB/-12DB/-18DB/-24DB
	SW LPF PHASE	REVERSE (180°)/NORMAL (0°)
	SW LPF GAIN	-8 a 0

\* Selezionabile soltanto quando [SUBWOOFER SET] è impostato su [ON]. (→ 19)

## IMPOSTAZIONI AUDIO

### Parametri d'impostazione del crossover a tre vie

SPEAKER SIZE	
TWEETER	SMALL/MIDDLE/LARGE
MID RANGE	8CM/10CM/12CM/13CM/16CM/17CM/18CM/4x6/5x7/6x8/6x9
WOOFER*	16CM/20CM/25CM/30CM/38CM OVER/NONE (non collegato)

X' OVER		
TWEETER	HPF FRQ	1KHZ/1.6KHZ/2.5KHZ/4KHZ/5KHZ/6.3KHZ/8KHZ/10KHZ/12.5KHZ
	SLOPE	-6DB/-12DB
	PHASE	REVERSE (180°)/NORMAL (0°)
	GAIN	-8 a 0
MID RANGE	HPF FRQ	30HZ/40HZ/50HZ/60HZ/70HZ/80HZ/90HZ/100HZ/120HZ/150HZ/180HZ/220HZ/250HZ/THROUGH
	HPF SLOPE	-6DB/-12DB
	LPF FRQ	1KHZ/1.6KHZ/2.5KHZ/4KHZ/5KHZ/6.3KHZ/8KHZ/10KHZ/12.5KHZ/THROUGH
	LPF SLOPE	-6DB/-12DB
	PHASE	REVERSE (180°)/NORMAL (0°)
	GAIN	-8 a 0
WOOFER*	LPF FRQ	30HZ/40HZ/50HZ/60HZ/70HZ/80HZ/90HZ/100HZ/120HZ/150HZ/180HZ/220HZ/250HZ/THROUGH
	SLOPE	-6DB/-12DB
	PHASE	REVERSE (180°)/NORMAL (0°)
	GAIN	-8 a 0

\* Selezionabile soltanto quando [SUBWOOFER SET] è impostato su [ON]. (→ 19)

### Allineamento temporale digitale

La funzione Allineamento temporale digitale imposta il ritardo temporale dell'uscita dei diffusori per creare un ambiente di ascolto più adatto al proprio veicolo.

- Per maggiori informazioni, → 22, Determinazione dei parametri [DISTANCE] e [GAIN] di [DTA SETTINGS].

#### DTA SETTINGS

POSITION	Permette di selezionare la propria posizione d'ascolto (punto di riferimento): <b>ALL:</b> nessuna compensazione; <b>FRONT RIGHT:</b> sedile anteriore destro; <b>FRONT LEFT:</b> sedile anteriore sinistro; <b>FRONT ALL:</b> sedili anteriori • [FRONT ALL] appare soltanto dopo aver selezionato [2-WAY X'OVER]. (→ 5)
DISTANCE	<b>0CM a 610CM:</b> regolazione fine di compensazione della distanza. (Prima di effettuare una regolazione selezionare il diffusore interessato.)
GAIN	<b>-8DB a 0DB:</b> regolazione del volume d'uscita del diffusore selezionato. (Prima di effettuare una regolazione selezionare il diffusore interessato.)
DTA RESET	<b>YES:</b> resetta le impostazioni [DISTANCE] e [GAIN] del parametro [POSITION] ai valori predefinite.; <b>NO:</b> annulla.

#### CAR SETTINGS

Permette d'identificare il tipo di veicolo in uso e la posizione dei diffusori posteriori per impostare i parametri [DTA SETTINGS].

CAR TYPE	<b>COMPACT/FULL SIZE CAR/WAGON/MINIVAN/SUV/MINIVAN(LONG):</b> seleziona il tipo di veicolo; <b>OFF:</b> nessuna compensazione
REAR-SP LOCATION	Permette di selezionare la posizione dei diffusori posteriori per calcolare la distanza maggiore dalla posizione d'ascolto specificata (punto di riferimento): • <b>DOOR/REAR DECK:</b> selezionabile soltanto quando per [CAR TYPE] si seleziona [OFF], [COMPACT], [FULL SIZE CAR], [WAGON] o [SUV]. • <b>2ND ROW/3RD ROW:</b> selezionabile soltanto quando per [CAR TYPE] si seleziona [MINIVAN] o [MINIVAN(LONG)].

## IMPOSTAZIONI AUDIO

- Prima d'impostare i parametri [DISTANCE] e [GAIN] di [DTA SETTINGS] è necessario selezionare il diffusore da regolare: Quando si seleziona il crossover a due vie:  
**FRONT LEFT/FRONT RIGHT/REAR LEFT/REAR RIGHT/SUBWOOFER**
  - Quando per [REAR] e [SUBWOOFER] di [SPEAKER SIZE] si seleziona un'impostazione diversa da [NONE] le selezioni possibili sono limitate a [REAR LEFT], [REAR RIGHT] e [SUBWOOFER]. (→ 20)
- Quando si seleziona il crossover a tre vie:  
**TWEETER LEFT/TWEETER RIGHT/MID LEFT/MID RIGHT/WOOFER**
  - Quando per [WOOFER] di [SPEAKER SIZE] si seleziona un'impostazione diversa da [NONE] le selezioni possibili sono limitate a [WOOFER]. (→ 21)
- Il parametro [REAR-SP LOCATION] di [CAR SETTINGS] può essere selezionato soltanto se:
  - si è selezionato il crossover a due vie (→ 5)
  - per [REAR] di [SPEAKER SIZE] si è selezionata un'opzione diversa da [NONE] (→ 20)

### Determinazione dei parametri [DISTANCE] e [GAIN] di [DTA SETTINGS]

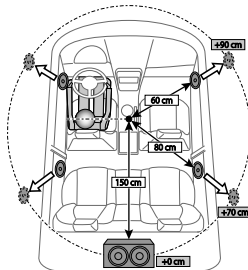

Quando per ciascun diffusore si specifica la distanza rispetto al punto centrale della posizione d'ascolto correntemente impostata, l'apparecchio ne calcola e imposta automaticamente il ritardo temporale:

- 1 Determinazione, come punto di riferimento, del punto centrale della posizione d'ascolto correntemente impostata.
- 2 Misurazione della distanza dei diffusori da detto punto di riferimento.
- 3 Calcolo delle differenze tra la distanza del diffusore più lontano (diffusori posteriori) e quella dei rimanenti diffusori.
- 4 Impostazione per ciascun diffusore del parametro [DISTANCE] calcolato al passo 3.
- 5 Regolazione del parametro [GAIN] per ciascun diffusore.

Esempio in figura: come posizione d'ascolto si è selezionato [FRONT ALL]

## IMPOSTAZIONI DI VISUALIZZAZIONE

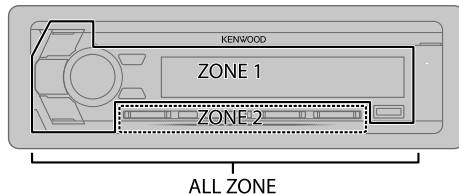

### Impostazione dell'attenuazione luminosa

Per attivare o disattivare l'attenuazione luminosa premere a lungo **DISP (DIMMER)**.

- Dopo averla impostata, la funzione [DIMMER TIME] si annulla premendo nuovamente a lungo questo tasto.

### Altre impostazioni

- 1 Premere la manopola del volume per accedere al modo [FUNCTION].
- 2 Ruotando la manopola del volume selezionare l'elemento desiderato (→ 23) e quindi premerla.
- 3 Ripetere il passo 2 sino a selezionare o attivare l'elemento desiderato, oppure seguire le istruzioni riportate per l'elemento selezionato.
- 4 Premere a lungo **Q / S** per uscire.

Per ritornare all'impostazione precedente premere **Q / S**.

## IMPOSTAZIONI DI VISUALIZZAZIONE

Impostazione predefinita: **XX**



DISPLAY	
<b>COLOR SELECT</b>	<p>Seleziona il colore per <b>ALL ZONE, ZONE 1</b> e <b>ZONE 2</b> in modo indipendente.</p> <ol style="list-style-type: none"> <li>1 Selezionare una zona. (Vedere l'illustrazione a pagina 22.)</li> <li>2 Scegliere il colore desiderato per la zona selezionata. <b>VARIABLE SCAN/CUSTOM R/G/B</b>/colori preimpostati*</li> </ol> <p>Per creare colori personalizzati selezionare <b>[CUSTOM R/G/B]</b>. I colori creati da sé rimangono salvati in <b>[CUSTOM R/G/B]</b>.</p> <ol style="list-style-type: none"> <li>1 Premere la manopola del volume per accedere al modo di regolazione dettagliata del colore.</li> <li>2 Con <b>◀◀ / ▶▶</b> selezionare il colore da regolare secondo il modello <b>R/G/B</b>.</li> <li>3 Ruotando la manopola del volume regolare il livello (da <b>0</b> a <b>9</b>), e quindi premerla.</li> </ol>
<b>DIMMER</b>	<p>Riduce la luminosità. <b>ON</b>: attenuazione attivata. ; <b>OFF</b>: annulla. <b>DIMMER TIME</b>: imposta gli istanti di attivazione e disattivazione dell'attenuazione luminosa (dimmer).</p> <ol style="list-style-type: none"> <li>1 Ruotando la manopola del volume regolare l'istante <b>[ON]</b>, quindi premerla.</li> <li>2 Ruotando la manopola del volume regolare l'istante <b>[OFF]</b>, quindi premerla. (Impostazione predefinita: <b>[ON]: 18:00; [OFF]: 6:00</b>)</li> </ol>
<b>BRIGHTNESS</b>	<ol style="list-style-type: none"> <li>1 Selezionare una zona. (Vedere l'illustrazione a pagina 22.)</li> <li>2 da <b>LEVEL 0</b> a <b>LEVEL 31</b>: seleziona il livello di luminosità della zona selezionata.</li> </ol>
<b>TEXT SCROLL</b>	<b>AUTO/ONCE</b> : seleziona il modo di scorrimento automatico delle informazioni oppure un solo scorrimento. ; <b>OFF</b> : annulla.

\* Colori preimpostati: **RED1/RED2/RED3/PURPLE1/PURPLE2/PURPLE3/PURPLE4/BLUE1/BLUE2/BLUE3/SKYBLUE1/SKYBLUE2/LIGHTBLUE/AQUA1/AQUA2/GREEN1/GREEN2/GREEN3/YELLOWGREEN1/YELLOWGREEN2/YELLOW/ORANGE1/ORANGE2/ORANGERED**

## RISOLUZIONE DEI PROBLEMI

Problema	Rimedi	
Generale	Il suono non è udibile. <ul style="list-style-type: none"> <li>• Regolare il volume al livello ottimale.</li> <li>• Controllare i cavi e i collegamenti.</li> </ul>	
	Viene visualizzata l'indicazione "MISWIRING CHECK WIRING THEN POWER ON".	Spegnere l'apparecchio e controllare che le prese dei cavi dei diffusori siano adeguatamente isolate. Riaccendere l'apparecchio.
	Viene visualizzata l'indicazione "PROTECTING SEND TO SERVICE".	Inviare l'apparecchio al più vicino centro di assistenza.
	<ul style="list-style-type: none"> <li>• Il suono non è udibile.</li> <li>• L'apparecchio non si accende.</li> <li>• Le informazioni che appaiono sul display non sono corrette.</li> </ul>	li si deve pulire. (→ 26)
L'unità non funziona.	Resettare l'unità. (→ 3)	
Radio digitale	La ricezione DAB non è buona.	Accertarsi che <b>[DAB ANT POWER]</b> sia impostato su <b>[ON]</b> . (→ 4)
	"DAB ANT ERROR"	Controllare l'antenna DAB. Se è in uso un'antenna passiva, cioè non amplificata, impostare <b>[DAB ANT POWER]</b> su <b>[OFF]</b> . (→ 4)
	"RELATED SERVICE FOUND"	<ul style="list-style-type: none"> <li>• Premere la manopola del volume per attivare la funzione Soft-Link. (→ 7)</li> <li>• Premere <b>Q / S</b> per annullare.</li> </ul>
Radio analogica	<ul style="list-style-type: none"> <li>• La ricezione radio è scarsa.</li> <li>• Interferenze statiche durante l'ascolto di programmi radiofonici.</li> </ul>	Collegare l'antenna correttamente.

## RISOLUZIONE DEI PROBLEMI

Problema	Rimedi
Impossibile espellere il disco.	Premere a lungo  per forzare l'espulsione del disco. Non lasciarlo cadere quando fuoriesce. Se il problema persiste provare a resettare l'apparecchio. (➔ 3)
Viene generato rumore.	Selezionare un'altra traccia o cambiare disco.
La riproduzione dei brani non avviene nel modo atteso.	L'ordine di riproduzione viene determinato al momento della registrazione dei file.
"READING" continua a lampeggiare.	Limitare il numero di gerarchie e cartelle.
Il tempo di riproduzione trascorso non è corretto.	Ciò è causato dal modo in cui le tracce sono registrate.
Quando si preme  /  per accedere al modo di ricerca appare "LOADING".	La preparazione dell'elenco musicale dell'iPod o dell'iPhone non è ancora terminata. Poiché tale operazione richiede del tempo, prima di provare occorre attendere qualche istante.
Non vengono visualizzati i caratteri corretti (ad esempio, il nome dell'album).	<ul style="list-style-type: none"> <li>Questa unità può visualizzare soltanto lettere maiuscole, numeri e un numero limitato di simboli.</li> <li>A seconda della lingua di visualizzazione selezionata (➔ 5) alcuni caratteri potrebbero non apparire correttamente.</li> </ul>
"NA FILE"	Accertarsi che il disco contenga file audio compatibili. (➔ 26)
"NO DISC"	Inserire un disco riproducibile nella fessura (slot) di caricamento.
"TOC ERROR"	Accertarsi che il disco sia pulito e inserito correttamente.
"PLEASE EJECT"	Resettare l'unità. Se il problema persiste si suggerisce di rivolgersi al più vicino centro di assistenza.
"READ ERROR"	Copiare nuovamente le cartelle e i file nell'unità USB. Se il problema persiste provare a resettare l'unità USB o usarne un'altra.
"NO DEVICE"	Collegare un dispositivo USB e cambiare di nuovo la sorgente ad USB.

CD/USB/iPod

Problema	Rimedi
"COPY PROTECTED"	Riproduzione di un file protetto da copia.
Viene visualizzata l'indicazione "UNSUPPORTED DEVICE".	<ul style="list-style-type: none"> <li>Accertarsi che il dispositivo connesso sia compatibile con questo apparecchio e che anche i file siano in formato compatibile. (➔ 26)</li> <li>Ricollegare la periferica.</li> </ul>
Viene visualizzata l'indicazione "UNRESPONSIVE DEVICE".	Accertarsi che il dispositivo funzioni correttamente, quindi scollegarlo e ricollegarlo.
Viene visualizzata l'indicazione "USB HUB IS NOT SUPPORTED".	L'apparecchio non è compatibile con le unità USB collegate attraverso un hub USB.
"NO MUSIC"	Collegare un'unità USB che contenga file audio compatibili con l'apparecchio.
"iPod ERROR"	<ul style="list-style-type: none"> <li>Ricollegare l'iPod.</li> <li>Reinizializzare l'iPod.</li> </ul>
<ul style="list-style-type: none"> <li>Durante la riproduzione il suono non è udibile.</li> <li>Il suono viene emesso soltanto dalla periferica Android.</li> </ul>	<ul style="list-style-type: none"> <li>Ricollegare la periferica Android.</li> <li>Se è selezionato <b>[HAND MODE]</b>, dalla periferica Android aprire una qualsiasi applicazione di riproduzione e avviarla.</li> <li>Se è selezionato <b>[HAND MODE]</b>, riavviare l'applicazione di riproduzione attualmente aperta o usarne un'altra.</li> <li>Riavviare la periferica Android.</li> <li>Se il problema non si risolve può significare che la periferica Android collegata non è in grado d'instradare il segnale audio a questo apparecchio. (➔ 27)</li> </ul>
La riproduzione <b>[BROWSE MODE]</b> non riesce.	<ul style="list-style-type: none"> <li>Accertarsi che nella periferica Android sia installata l'applicazione <b>KENWOOD MUSIC PLAY APP</b>. (➔ 10)</li> <li>Ricollegare la periferica Android e selezionare il modo di controllo appropriato.</li> <li>Se questo non risolve il problema può significare che la periferica Android in uso non è compatibile con il modo <b>[BROWSE MODE]</b>. (➔ 27)</li> </ul>

ANDROID

## RISOLUZIONE DEI PROBLEMI

Problema	Rimedi	
ANDROID	"NO DEVICE" o "READING" continua a lampeggiare.	<ul style="list-style-type: none"> <li>Nella periferica Android disattivare le opzioni per sviluppatori.</li> <li>Ricollegare la periferica Android.</li> <li>Se questo non risolve il problema può significare che la periferica Android in uso non è compatibile con il modo <b>[BROWSE MODE]</b>. (➔ 27)</li> </ul>
	La riproduzione è intermittente, oppure il suono salta.	Disattivare il modo di risparmio energetico della periferica Android.
	"ANDROID ERROR"/ "NA DEVICE"	<ul style="list-style-type: none"> <li>Ricollegare la periferica Android.</li> <li>Riavviare la periferica Android.</li> </ul>
Bluetooth®	Non è stata rilevata alcuna periferica Bluetooth.	<ul style="list-style-type: none"> <li>Avviare una nuova ricerca.</li> <li>Resettare l'unità. (➔ 3)</li> </ul>
	L'accoppiamento Bluetooth non riesce.	<ul style="list-style-type: none"> <li>Accertarsi di avere inserito lo stesso codice PIN sia nell'apparecchio sia nella periferica Bluetooth.</li> <li>Cancellare le informazioni di accoppiamento sia dall'apparecchio sia dalla periferica Bluetooth ed eseguirlo nuovamente. (➔ 13)</li> </ul>
	La conversazione telefonica è disturbata da un'eco.	<ul style="list-style-type: none"> <li>Regolare la posizione del microfono dell'apparecchio. (➔ 12)</li> <li>Controllare l'impostazione <b>[ECHO CANCEL]</b>. (➔ 15)</li> </ul>
	La qualità audio del cellulare è insoddisfacente.	<ul style="list-style-type: none"> <li>Ridurre la distanza tra l'apparecchio e la periferica Bluetooth.</li> <li>Spostare la vettura in un punto che permetta una miglior ricezione.</li> </ul>
	La chiamata con riconoscimento vocale non riesce.	<ul style="list-style-type: none"> <li>Si suggerisce di usare questo metodo di composizione in un ambiente più tranquillo.</li> <li>Avvicinarsi maggiormente al microfono.</li> <li>Si deve usare la stessa voce usata per la registrazione dei comandi vocali.</li> </ul>

Problema	Rimedi	
Bluetooth®	Durante la riproduzione del lettore audio Bluetooth il suono s'interrompe o salta.	<ul style="list-style-type: none"> <li>Ridurre la distanza tra l'apparecchio e la periferica Bluetooth.</li> <li>Spegner e riaccendere l'apparecchio e tentare una nuova connessione.</li> <li>Vi potrebbero essere altre periferiche Bluetooth che stanno tentando di connettersi all'apparecchio.</li> </ul>
	Non si riesce a controllare il lettore audio Bluetooth connesso.	<ul style="list-style-type: none"> <li>Controllare se il lettore Bluetooth è compatibile con il profilo AVRCP (connessione remota per apparecchi audio/video). (Consultare il manuale d'uso del lettore.)</li> <li>Scollegare e ricollegare il lettore Bluetooth.</li> </ul>
	"DEVICE FULL"	Il numero di periferiche registrate ha raggiunto il limite permesso. Riprovare dopo avere cancellato una periferica non più necessaria. (➔ 16, DEVICE DELETE)
	"N/A VOICE TAG"	Si deve usare la stessa voce usata per la registrazione dei comandi vocali.
	"NOT SUPPORT"	Il cellulare connesso non dispone della funzione di riconoscimento vocale o quella di trasferimento della rubrica telefonica.
	"NO ENTRY"/"NO PAIR"	L'apparecchio non ha trovato alcuna periferica Bluetooth connessa o registrata.
	"ERROR"	Riprovare. Se continua ad apparire "ERROR" controllare innanzi tutto che la periferica disponga effettivamente della funzione richiesta.
	"NO INFO"/"NO DATA"	La periferica Bluetooth non ha ottenuto i dati di contatto.
"HF ERROR XX"/"BT ERROR"	Resettare l'apparecchio e riprovare. Se il problema persiste si suggerisce di rivolgersi al più vicino centro di assistenza.	

# RIFERIMENTI

## Manutenzione

### Pulizia dell'unità

Rimuovere la sporcizia dal pannello con un panno asciutto e morbido o uno al silicone.

### Pulizia della presa

In tal caso rimuoverlo e facendo attenzione a non danneggiare il connettore pulirne delicatamente i contatti con un bastoncino cotonato.



Connettore (situato sul lato posteriore del frontalino)

## Maneggio e trattamento dei dischi

- Non toccarne la superficie registrata.
- Non applicarvi nastro o etichette adesive, né usarli se si trovano in questa condizione.
- Non usare accessori per dischi.
- Pulire il CD partendo dal centro del disco verso il bordo esterno.
- Pulire i dischi con un panno al silicone o un panno morbido. Non usare solventi.
- Per rimuoverli dall'unità li si deve estrarre tenendoli in posizione orizzontale.
- Prima d'inserire il disco rimuovere qualsiasi bava dal foro centrale o dal bordo esterno.

## Informazioni aggiuntive

- Per:
- Ottenere il firmware più recente e l'elenco aggiornato degli accessori compatibili
  - Applicazioni originali KENWOOD
  - Ottenere altre informazioni aggiornate

Vedere il sito <[www.kenwood.com/cs/ce/](http://www.kenwood.com/cs/ce/)>.

## Generale

- Questo apparecchio riproduce i seguenti tipi di disco:



- Per informazioni dettagliate e le note sui file audio riproducibili si prega di vedere il sito <[www.kenwood.com/cs/ce/audiofile/](http://www.kenwood.com/cs/ce/audiofile/)>.

## File riproducibili

- File audio riproducibili:
    - Dischi: MP3 (.mp3), WMA (.wma), AAC (.aac)
    - Unità USB di memoria di massa: MP3 (.mp3), WMA (.wma), AAC (.aac), WAV (.wav), FLAC (.flac)
  - Dischi riproducibili: CD-R/CD-RW/CD-ROM
  - Formati di file riproducibili per i dischi: ISO 9660 Level 1/2, Joliet, nomi file lunghi
  - Formati file system dispositivo USB riproducibili: FAT12, FAT16, FAT32
- Anche quando i file audio rispettano gli standard sopra elencati, la riproduzione potrebbe non riuscire a causa del tipo o delle condizioni del supporto o dell'apparecchio usato per registrarli.
- L'apparecchio non riproduce i file AAC codificati da iTunes nel formato .m4a.

## Dischi non riproducibili

- Dischi non circolari.
- Dischi la cui superficie registrata è colorata o sporca.
- Dischi scrivibili e riscrivibili non finalizzati.
- CD da 8 cm. Il tentativo d'inserimento con usando un adattatore può causare malfunzionamenti.

## Note sulle unità USB

- Non è possibile collegare un dispositivo USB tramite un hub USB.
- Il collegamento di un cavo la cui lunghezza totale supera 5 m può causare una riproduzione anomala.
- Questo apparecchio non riconosce le unità USB non alimentate a 5 V e con assorbimento di corrente superiore a 1,5 A.

## Note sull'iPod e l'iPhone

- USB:
  - Made for
    - iPod touch (5th e 6th generation)
    - iPod nano (7th generation)
    - iPhone 4S, 5, 5S, 5C, 6, 6 Plus, 6S, 6S Plus, SE
- Connessione Bluetooth:
  - Made for
    - iPod touch (5th e 6th generation)
    - iPhone 4S, 5, 5S, 5C, 6, 6 Plus, 6S, 6S Plus, SE
- L'iPod non è utilizzabile quando sul suo display appare "KENWOOD" o "🔒".
- Dipendentemente dalla versione del sistema operativo dell'iPod o dell'iPhone, con questa unità alcune funzioni potrebbero non operare.



## RIFERIMENTI

### Informazioni sulla periferica Android

- Questo apparecchio è compatibile con i sistemi operativi Android 4.1 e superiori.
- Alcune periferiche Android (con sistema operativo 4.1 o superiore) potrebbero non essere totalmente compatibili con la tecnologia Android Open Accessory (AOA) 2.0.
- Se la periferica Android in uso è compatibile sia con i dispositivi di archiviazione di massa sia con la tecnologia AOA 2.0 questo apparecchio riprodurrà sempre e prioritariamente la musica con tale tecnologia.

### Note sulla funzione Bluetooth

- Dipendentemente dalla loro versione Bluetooth alcune periferiche potrebbero non riuscire a connettersi con questo apparecchio.
- L'apparecchio potrebbe non operare con alcune periferiche Bluetooth.
- Le condizioni del segnale possono essere influenzate dai corpi circostanti.
- Dispositivo di telecomando compatibile con la funzione NFC:  
Dispositivi di telecomando provvisti della funzione NFC (sistemi operativi compatibili: Android™ 2.3.3 e successivi esclusa la serie Android 3.x).  
Se la versione del sistema operativo del dispositivo di telecomando è antecedente ad Android 4.1.x occorre scaricare e avviare l'applicazione "NFC Easy Connect". ("NFC Easy Connect" è un'applicazione gratuita disponibile in Google Play.)

### Cambiare le informazioni visualizzate sul display

- Ogni volta che si preme **DISP** le informazioni visualizzate sul display cambiano.
- Se l'informazione successiva non è disponibile oppure non è stata registrata, appare "NO TEXT", "NO INFO" o un'altra informazione quale il nome della stazione o la durata di riproduzione.

Nome della sorgente	Informazioni visualizzate sul display
STANDBY	Nome della sorgente (data)*
DIGITAL AUDIO	Etichetta del servizio (gruppo) ➔ Etichetta del servizio (data)* ➔ Etichetta dinamica (data)* ➔ Titolo del brano (artista) ➔ Titolo del brano (data)* ➔ Programma successivo (data)* ➔ Livello del segnale (data)* ➔ (torna all'inizio)
TUNER	Frequenza (data)*  <b>(Solo per stazioni FM Radio Data System)</b> Nome della stazione (data)* ➔ Testo radio (data)* ➔ Testo radio+ (R.TEXT+) ➔ Titolo del brano (artista) ➔ Titolo del brano (data)* ➔ Frequenza (data)* ➔ (torna all'inizio)
CD o USB 1/USB 2	<b>(Per CD-DA)</b> Titolo del brano (artista) ➔ Titolo del brano (nome del disco) ➔ Titolo del brano (data)* ➔ Durata di riproduzione (data)* ➔ (torna all'inizio)  <b>(Per file MP3, WMA, AAC, WAV e FLAC)</b> Titolo del brano (artista) ➔ Titolo del brano (titolo dell'album) ➔ Titolo del brano (data)* ➔ Nome del file (nome della cartella) ➔ Nome del file (data)* ➔ Durata di riproduzione (data)* ➔ (torna all'inizio)
iPod 1/iPod 2/iPod BT o ANDROID 1/ANDROID 2	Quando è selezionato [MODE OFF]/[BROWSE MODE] (➔ 11): Titolo del brano (artista) ➔ Titolo del brano (nome dell'album) ➔ Titolo del brano (data)* ➔ Durata di riproduzione (data)* ➔ (torna all'inizio)
BT AUDIO	Titolo del brano (artista) ➔ Titolo del brano (nome dell'album) ➔ Titolo del brano (data)* ➔ Durata di riproduzione (data)* ➔ (torna all'inizio)
AUX	Nome della sorgente (data)*

\* Quando s'imposta [BATTERY/SIGNAL] su [AUTO] appaiono lo stato di carica della batteria e la forza del segnale del dispositivo Bluetooth connesso. (➔ 15)

# CARATTERISTICHE TECNICHE

Radio digitale	DAB	Gamma di frequenza	Banda III 174,928 MHz — 239,200 MHz
		Sensibilità	-100 dBm
		Rapporto segnale/rumore	90 dB
		Tipo di connettore d'antenna	SMB
		Tensione di uscita antenna	14,4 V (11 V – 16 V)
		Corrente massima all'antenna	< 100 mA
Radio analogica	FM	Gamma di frequenza	87,5 MHz — 108,0 MHz (a passi di 50 kHz)
		Sensibilità utile (S/R = 26 dB, dev. 22,5 kHz)	6,2 dBf (0,56 µV/75 Ω)
		Sensibilità silenziamento (S/R = 46 dB, dev. 40 kHz)	15,2 dBf (1,58 µV/75 Ω)
		Risposta di frequenza (±3 dB)	30 Hz — 15 kHz
		Rapporto segnale/rumore (MONO)	68,0 dB
		Separazione stereo (1 kHz)	40 dB
	MW (AM)	Gamma di frequenza	531 kHz — 1 611 kHz (a passi di 9 kHz)
		Sensibilità utile (S/R = 20 dB)	28,5 µV
	LW (AM)	Gamma di frequenza	153 kHz — 279 kHz (a passi di 9 kHz)
		Sensibilità utile (S/R = 20 dB)	45 µV
Letture CD	Diodo laser	GaAlAs	
	Filtro digitale (D/A)	Sovracampionamento ottuplo	
	Velocità rotazione	500 giri/min. — 200 giri/min. (CLV)	
	Oscillazioni e fluttuazioni del suono	Al di sotto dei limiti misurabili	
	Risposta di frequenza (±1 dB)	20 Hz — 20 kHz	

Letture CD	Distorsione armonica complessiva (1 kHz)	0,01 %	
	Rapporto segnale/rumore (1 kHz)	105 dB	
	Gamma dinamica	90 dB	
	Separazione tra i canali	85 dB	
	Decodifica MP3	Conforme a MPEG-1/2 Audio Layer-3	
	Decodifica WMA	Conforme a Windows Media Audio	
	Decodifica AAC	AAC-LC file ".aac"	
USB	Standard USB	USB 1.1/USB 2.0 Piena velocità	
	Sistema file	FAT12/16/32	
	Corrente di alimentazione massima	CC 5 V $\overline{=}$ 1,5 A	
	Decodifica MP3	Conforme a MPEG-1/2 Audio Layer-3	
	Decodifica WMA	Conforme a Windows Media Audio	
	Decodifica AAC	AAC-LC file ".aac"	
	Decodifica WAV	PCM lineare	
	Decodifica FLAC	File FLAC (sino a 48 kHz/24 bit)	
Bluetooth	Versione	Bluetooth 3.0	
	Gamma di frequenza	2,402 GHz — 2,480 GHz	
	Potenza d'uscita	Categoria 2 +4 dBm (massimo), 0 dBm (medio)	
	Portata massima	10 metri in linea d'aria (32,8 ft)	
	Profili	HFP 1.6 (chiamate vivavoce)	
		A2DP (distribuzione audio avanzata)	
	AVRCP 1.5 (controllo audio/video remoto)		
	SPP (porta seriale)		
	PBAP (accesso alla rubrica telefonica)		

## CARATTERISTICHE TECNICHE

Audio	Potenza di uscita massima	50 W × 4	
	Potenza alla massima larghezza di banda	22 W × 4 (con distorsione armonica totale inferiore all'1%)	
	Impedenza altoparlanti	4 Ω — 8 Ω	
	Controlli di tono	Banda 1:	62,5 Hz ±9 dB
		Banda 2:	100 Hz ±9 dB
		Banda 3:	160 Hz ±9 dB
		Banda 4:	250 Hz ±9 dB
Banda 5:		400 Hz ±9 dB	
Banda 6:		630 Hz ±9 dB	
Banda 7:		1 kHz ±9 dB	
Banda 8:		1,6 kHz ±9 dB	
Banda 9:		2,5 kHz ±9 dB	
Banda 10:		4 kHz ±9 dB	
Banda 11:	6,3 kHz ±9 dB		
Banda 12:	10 kHz ±9 dB		
Banda 13:	16 kHz ±9 dB		
Livello preuscita/carico (CD)	4 000 mV/10 kΩ		
Impedenza di preuscita	≤ 600 Ω		
AUX	Risposta di frequenza (±3 dB)	20 Hz — 20 kHz	
	Voltaggio massimo d'ingresso	1 000 mV	
	Impedenza ingresso	30 kΩ	
Generale	Tensione	14,4 V (tolleranza da 10,5 a 16 V)	
	Consumo di corrente massimo	10 A	
	Temperature d'uso	-10°C — +60°C	
	Ingombro effettivo di installazione (L × H × P)	182 mm × 53 mm × 158 mm	
	Peso netto (inclusi il supporto di montaggio e la mascherina)	1,4 kg	

Soggette a modifica senza preavviso.

## INSTALLAZIONE E COLLEGAMENTI

### ▲ Avviso

- Questo apparecchio è installabile esclusivamente nei veicoli provvisti di alimentazione da 12 V CC con messa a terra sul negativo.
- Prima d'installarlo e di eseguire i collegamenti elettrici scollegare il cavo negativo della batteria.
- Per evitare la formazione di cortocircuiti non collegare il cavo della batteria (giallo) né il cavo di accensione del motore (rosso) al telaio del veicolo né al cavo di messa a terra (nero).
- Per evitare la formazione di cortocircuiti proteggere inoltre con del nastro isolante i cavi non collegati.
- Al termine dell'installazione si deve nuovamente collegare l'unità a massa attraverso la carrozzeria della vettura.

### ▲ Attenzione

- Per motivi di sicurezza si raccomanda di affidare l'installazione e i collegamenti elettrici a un tecnico professionista. Rivolgersi al proprio rivenditore.
- Installare l'unità nella console del veicolo. Non toccarne le parti metalliche durante e subito dopo l'uso. Parti metalliche come il dissipatore di calore e l'involucro infatti si riscaldano molto.
- Non collegare i cavi ⊖ dei diffusori al telaio del veicolo, al cavo di messa a terra (nero) né in parallelo.
- Installare l'apparecchio a un angolo inferiore a 30°.
- Se il fascio di cavi preassemblati del veicolo non dispone del connettore di accensione, collegare il cavo di accensione (rosso) alla presa nella scatola dei fusibili del veicolo stesso che fornisce 12 V CC e viene alimentata e disalimentata dalla chiave di accensione.
- Tenere tutti i cavi lontani dalle parti metalliche che dissipano calore.
- Dopo aver installato l'unità, controllare che le luci dei freni, i lampeggianti, i tergicristalli ecc. del veicolo funzionino correttamente.
- Se il fusibile brucia assicurarsi innanzitutto che i cavi non siano a contatto con il telaio del veicolo e quindi sostituirlo con uno nuovo dalle medesime caratteristiche elettriche.

### Procedura di base

- 1 Sfilare la chiave di accensione e scollegare la presa ⊖ della batteria del veicolo.
- 2 Installare l'antenna DAB.  
Vedere la sezione Installazione dell'antenna DAB. (→ 32)
- 3 Collegare correttamente i cavi elettrici.  
Vedere il diagramma di collegamento. (→ 31)
- 4 Installare l'unità nell'automobile.  
Vedere la sezione Installazione dell'apparecchio (nel cruscotto). (→ 30)
- 5 Ricollegare il cavo ⊖ della batteria del veicolo.
- 6 Premere **SRC** per accendere l'impianto.
- 7 Rimuovere il frontalino e resettare l'unità. (→ 3)

## INSTALLAZIONE E COLLEGAMENTI

### Installazione dell'apparecchio (nel cruscotto)

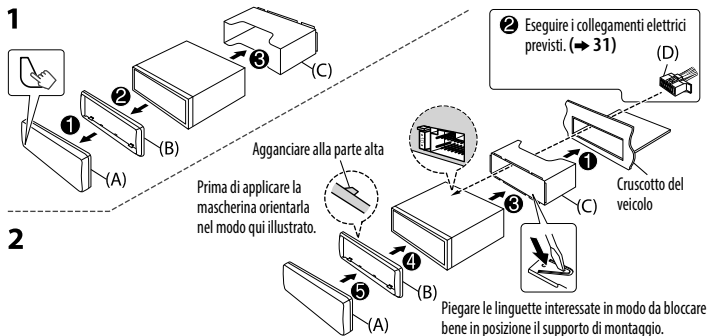

### Elenco delle parti per l'installazione

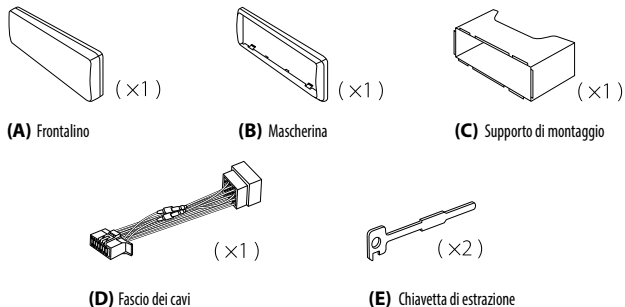

### Come rimuovere l'apparecchio

- 1 Staccare il frontalino.
- 2 Inserire la punta delle chiavette di estrazione negli appositi fori ubicati su entrambi i lati della mascherina ed estrarre l'apparecchio.
- 3 Le chiavette di estrazione devono essere inserite a fondo nelle fessure ubicate su ciascun lato e quindi tirate in direzione delle frecce mostrate nell'illustrazione.

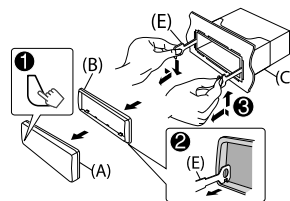

### Collegamento dei connettori ISO (→ 31)

Contatto	Colori e funzioni (connettori ISO)
A4	Giallo : Batteria
A5	Blu/bianco*1 : Controllo alimentazione
A7	Rosso : Accensione (ACC)
A8	Nero : Collegamento a terra (massa)
B1	Porpora ⊕ : Diffusore posteriore (destro)
B2	Porpora/nero ⊖ : Con il crossover a tre vie: tweeter (destra)
B3	Grigio ⊕ : Diffusore anteriore (destro)
B4	Grigio/nero ⊖ : Con il crossover a tre vie: diffusore dei medi (destra)
B5	Bianco ⊕ : Diffusore anteriore (sinistro)
B6	Bianco/nero ⊖ : Con il crossover a tre vie: diffusore dei medi (sinistra)
B7	Verde ⊕ : Diffusore posteriore (sinistro)
B8	Verde/nero ⊖ : Con il crossover a tre vie: tweeter (sinistra)

\*1: (→ 31).

# INSTALLAZIONE E COLLEGAMENTI

## Collegamento dei cavi

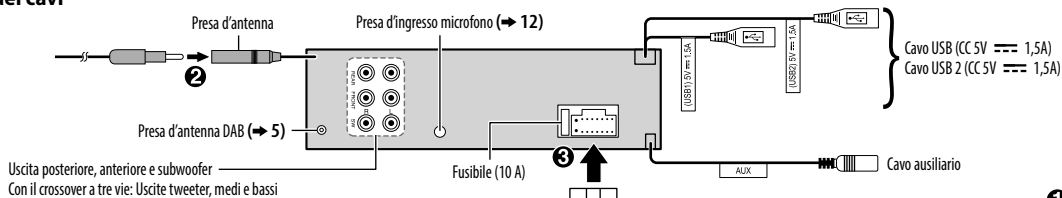

### Collegamento delle prese ISO in alcuni veicoli VW/Audi e Opel (Vauxhall)

Potrebbe essere necessario modificare nel seguente modo il collegamento del fascio di cavi preassemblati fornito in dotazione.

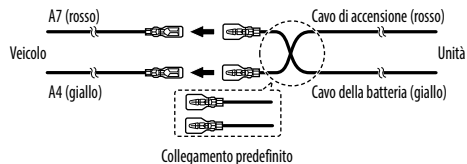

NOTA: L'uscita totale per cavo blu/bianco (\*1) + (\*2) è 12V  $\equiv$  350 mA.

### Veicolo non provvisto di connettore ISO:

Si raccomanda di fare installare l'unità principale usando un fascio di cavi del tipo comunemente disponibile in commercio e specifico per la propria auto e, per la propria sicurezza, di affidare il lavoro a un tecnico qualificato. Per informazioni al riguardo rivolgersi al proprio rivenditore.

Per evitare che l'apparecchio si danneggi, in caso di collegamento di un amplificatore esterno si raccomanda di collegare il filo di terra alla carrozzeria del veicolo.

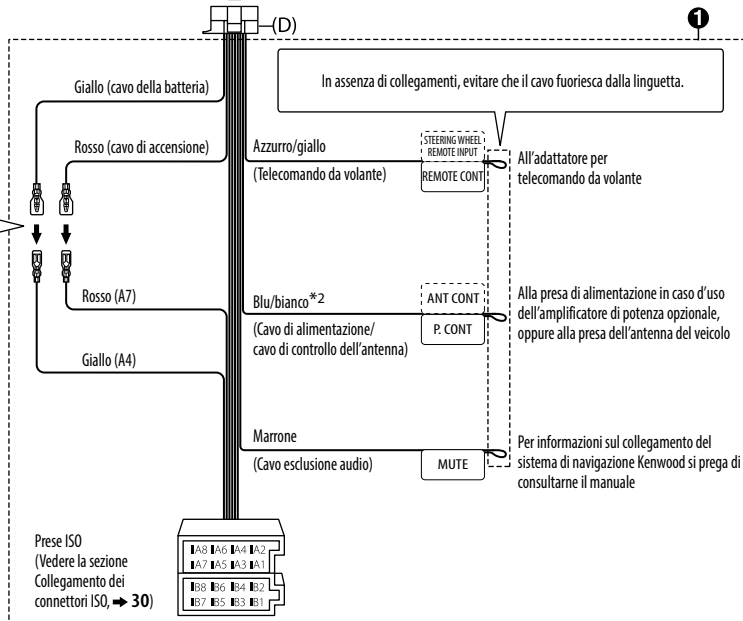

## INSTALLAZIONE E COLLEGAMENTI

### Installazione dell'antenna DAB

Collegare l'antenna DAB, fornita in dotazione, all'apposita presa d'ingresso DAB. (→ 31)

#### ▲ Attenzione

- L'antenna a pellicola **(F)** deve essere applicata esclusivamente dentro il veicolo.
- Non la si deve comunque installare:
  - in un punto che ostacoli la visuale del conducente.
  - in un punto in cui ostacoli il funzionamento dei dispositivi di sicurezza del veicolo, tra questi l'airbag.
  - su un vetro mobile, ad esempio del portello posteriore.
  - su un lato del veicolo (portiera o finestrino).
  - sul lunotto posteriore.
- Il segnale s'indebolisce se la s'installa:
  - su un vetro che riflette i raggi IR o in un punto rivestito con pellicola di vetro a specchio.
  - sovrapponendola all'antenna radio originale (del tipo a schema).
  - sovrapponendola ai fili riscaldatori di un vetro.
  - su un vetro impermeabile ai segnali radio (che riflette i raggi IR o è provvisto d'isolamento termico).
- La ricezione può diminuire:
  - a causa del rumore prodotto dai tergicristalli, del condizionatore dell'aria o anche solo dal motore acceso.
  - in funzione della direzione della stazione emittente rispetto al veicolo, cioè all'antenna.
- Con la salviettina **(I)** fornita in dotazione rimuovere dalla superficie di applicazione qualsiasi traccia d'unto o sporcizia.
- Non piegare né danneggiare in altro modo l'antenna a pellicola **(F)**.
- Questa antenna potrebbe non essere installabile su certi veicoli.
- Prima di applicare definitivamente l'antenna a pellicola **(F)** e l'amplificatore **(G)** si raccomanda innanzi tutto di controllare la disposizione del cavo.
- Dopo avere fissato l'antenna a pellicola **(F)** non la si deve passare con un detergente per vetri.

### Stabilire il punto di fissaggio dell'antenna

- La direzione dell'antenna a pellicola **(F)** varia a seconda che la s'installi sul lato destro o sinistro del veicolo.
- Prima d'installarla occorre stabilirne con attenzione il punto d'installazione **(F)**. Una volta applicata, infatti, non è più possibile rimuoverla per farla aderire in un altro punto.
- Tenerla separata almeno 100 mm da altre antenne.
- Non applicare l'amplificatore **(G)** sulla parte ceramica (bordo nero) attorno al parabrezza. In questi punti la capacità adesiva è infatti insufficiente.

#### ■ Installazione dell'antenna sul lato sinistro

#### ■ Installazione dell'antenna sul lato destro

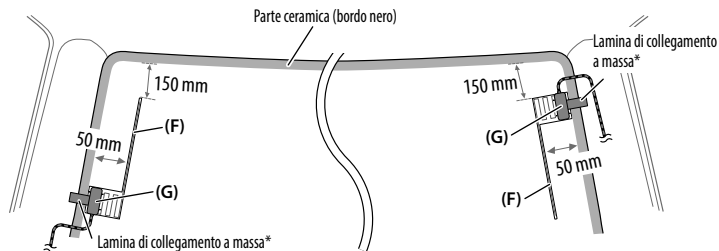

\* Incollare la lamina di collegamento a massa dell'amplificatore **(G)** sul montante anteriore del veicolo.

### Elenco delle parti per l'installazione

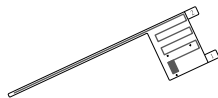

(×1)

**(F)** Antenna a pellicola



(×1)

**(G)** Amplificatore  
(cavo da 3,5 m con booster)

(×3)

**(H)** Fermacavo



(×1)

**(I)** Salviettina detergente

## INSTALLAZIONE E COLLEGAMENTI

### ▲ Attenzione

#### Passaggio del cavo d'antenna nel montante del veicolo quando vi è installato l'airbag

- Il coprimontante è fissato in posizione con una speciale graffetta che potrebbe tuttavia essere necessario sostituire una volta rimossa. Per istruzioni sulla rimozione del coprimontante e la disponibilità di ricambi si prega di rivolgersi al proprio rivenditore.

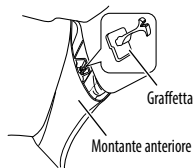

- Installare l'amplificatore (G) sopra l'airbag in modo da non ostacolarne il funzionamento.

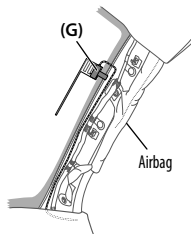

### Panoramica dell'installazione

Per ragioni di sicurezza l'antenna dovrebbe essere installata sul lato del passeggero.

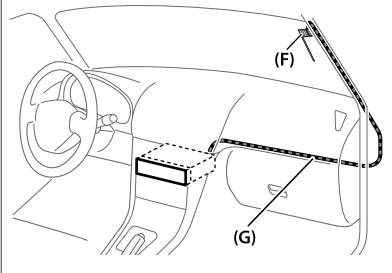

### Installazione dell'antenna

#### 1 Rimuovere il coprimontante:

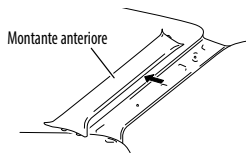

#### 2 Pulire il parabrezza con la salviettina (I) fornita in dotazione.

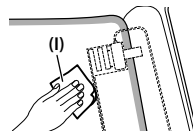

- Prima di procedere con l'installazione attendere che la superficie del vetro si sia perfettamente asciugata.
- Se fa freddo riscaldare questa superficie con lo sbrinatori.

#### 3 Rimuovere orizzontalmente il separatore (linguetta 1) dell'antenna a pellicola (F) e applicarla al parabrezza.

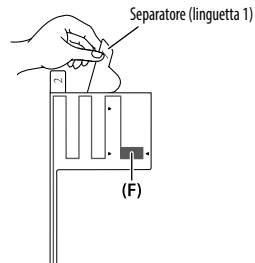

Evitare di toccare la parte adesiva dell'antenna a pellicola (F).

## INSTALLAZIONE E COLLEGAMENTI

- 4** Strofinandola premere delicatamente l'antenna contro il parabrezza nel senso della freccia in modo che vi aderisca perfettamente:

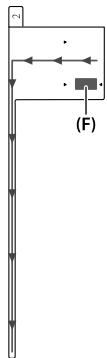

- 5** Con un movimento verticale staccare il separatore (linguetta 2) dell'antenna a pellicola (F).

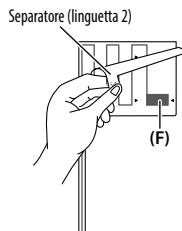

- 6** Allineare la sporgenza dell'amplificatore (G) al contrassegno ▼ ubicato sull'antenna a pellicola (F) e farlo aderire al vetro.

Non toccare il connettore né la superficie adesiva dell'amplificatore (G).

- Installazione dell'antenna sul lato destro

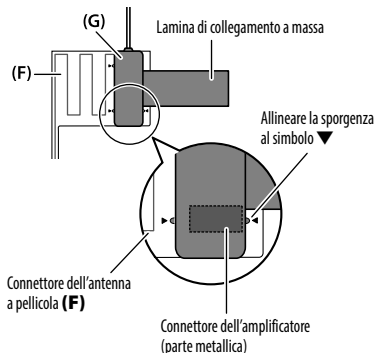

- Installazione dell'antenna sul lato sinistro

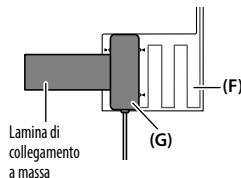

- 7** Rimuovere la pellicola protettiva dalla lamina di collegamento a massa e applicare quest'ultima alla parte metallica del veicolo.

Si suggerisce di lasciare un certo margine per la lamina in modo che non interferisca con le parti interne del veicolo, ad esempio il coprimontante. Altrettanta attenzione è necessaria affinché tali parti interne non interferiscano con l'amplificatore (G).

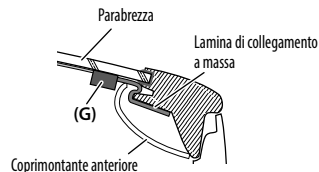

- 8** Disporre il cavo dell'antenna.

Con i fermacavo (H) fissare in più punti l'antenna al montante.

- 9** Riapplicare il coprimontante.

Durante questa fase fare attenzione a non danneggiare la lamina di collegamento a massa e l'amplificatore (G).

- 10** Collegare l'amplificatore (G) alla presa d'ingresso DAB situata dietro l'apparecchio.

- 11** Impostare [DAB ANT POWER] su [ON]. (→ 4)





# CONTENIDO

ANTES DEL USO	2
PUNTOS BÁSICOS	3
PROCEDIMIENTOS INICIALES	3
1 Selección del idioma de visualización y cancele la demostración	
2 Ajuste del reloj y la fecha	
3 Configuración de los ajustes iniciales	
RADIO DIGITAL	5
RADIO ANALÓGICA	8
AUX	9
CD/USB/iPod/ANDROID	10
BLUETOOTH®	12
AJUSTES DE AUDIO	19
AJUSTES DE VISUALIZACIÓN	22
LOCALIZACIÓN Y SOLUCIÓN DE PROBLEMAS	23
REFERENCIAS	26
Mantenimiento	
Más información	
ESPECIFICACIONES	28
INSTALACIÓN/CONEXIÓN	29

# ANTES DEL USO

## IMPORTANTE

- Antes de utilizar este producto y para asegurar su uso correcto, lea completamente este manual. En especial, lea y observe las Advertencias y Precauciones incluidas en este manual.
- Guarde el manual en un lugar seguro y accesible para futuras consultas.

## ▲ ADVERTENCIA

- **No utilice ninguna función que pueda desviar su atención mientras está conduciendo el vehículo.**

## ▲ Precaución

### Ajuste del volumen:

- Ajuste el volumen a un nivel que le permita oír los ruidos del exterior para impedir accidentes.
- Antes de reproducir fuentes digitales, baje el volumen para evitar que el repentino aumento del nivel de salida cause daños a los altavoces.

### General:

- Evite el uso de dispositivos externos cuando puedan afectar la seguridad de conducción.
- Asegúrese de tener una copia de respaldo de todos los datos importantes. No aceptamos responsabilidad alguna por la pérdida de los datos grabados.
- Para evitar cortocircuitos, nunca coloque ni deje objetos metálicos (por ejemplo, monedas o herramientas metálicas) dentro de la unidad.
- Si ocurre un error de disco debido a la condensación en el lente láser, extraiga el disco y espere hasta que se evapore la humedad.
- La clasificación USB para el cable USB de la parte trasera de la unidad se indica en una etiqueta. (→ 31)
- Dependiendo del tipo de vehículo, la antena se extiende automáticamente cuando se enciende la unidad con el cable de control de antena conectado (→ 31). Apague la unidad o cambie la fuente a STANDBY cuando estacione en un lugar con techo bajo.

## Cómo leer este manual

- Las operaciones se explican utilizando principalmente los botones de la placa frontal.
- Se utilizan indicaciones en inglés para las explicaciones. Puede seleccionar el idioma de visualización desde el menú [FUNCTION]. (→ 5)
- [XX] indica los elementos seleccionados.
- (→ XX) significa que hay información disponible en la página indicada.

# PUNTOS BÁSICOS

## Placa frontal

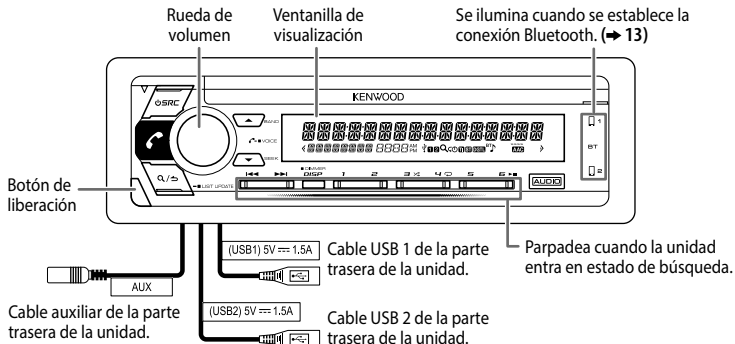

### Fijar



### Desmontar

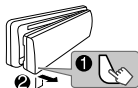

### Cómo reinicializar

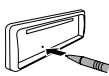

### Para

### En la placa frontal

#### Encender la unidad

- Pulse **SRC**.
- Pulse y mantenga pulsado para apagar la unidad.

#### Ajustar el volumen

Gire la rueda de volumen.

#### Seleccionar una fuente

Pulse **SRC** repetidamente.

#### Cambiar la información en pantalla

Pulse **DISP** repetidamente. (→ 27)

# PROCEDIMIENTOS INICIALES

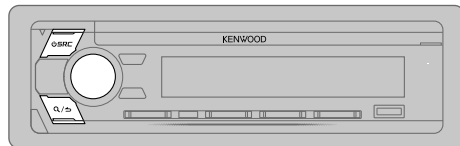

## 1

### Seleccione el idioma de visualización y cancele la demostración

Cuando enciende la unidad por primera vez (o [FACTORY RESET] está ajustado a [YES], → 5), en la pantalla se muestra: "SEL LANGUAGE" → "PRESS" → "VOLUME KNOB"

- 1 Gire la rueda de volumen para seleccionar [ENG] (inglés), [RUS] (ruso) o [SPA] (español) y, a continuación, pulse la rueda.**

Se selecciona [ENG] para la configuración inicial.

A continuación, en la pantalla se muestra: "CANCEL DEMO" → "PRESS" → "VOLUME KNOB".

- 2 Pulse la rueda de volumen.**

Se selecciona [YES] para la configuración inicial.

- 3 Pulse de nuevo la rueda de volumen.**  
Aparece "DEMO OFF".

Entonces, en la pantalla se muestra el tipo de crossover seleccionado: "2-WAY X'OVER" o "3-WAY X'OVER"

- Para cambiar el tipo de crossover, consulte "Cambio del tipo de crossover". (→ 5)

## PROCEDIMIENTOS INICIALES

### 2 Ajuste del reloj y la fecha

- 1 Pulse la rueda de volumen para ingresar en [FUNCTION].
- 2 Gire la rueda de volumen para seleccionar [CLOCK] y, a continuación, pulse la rueda.

#### Para ajustar el reloj

- 3 Gire la rueda de volumen para seleccionar [CLOCK ADJUST] y, a continuación, pulse la rueda.
- 4 Gire la rueda de volumen para realizar los ajustes y, a continuación, pulse la rueda.  
Hora → Minutos
- 5 Gire la rueda de volumen para seleccionar [CLOCK FORMAT] y, a continuación, pulse la rueda.
- 6 Gire la rueda de volumen para seleccionar [12H] o [24H] y, a continuación, pulse la rueda.

#### Para ajustar la fecha

- 7 Gire la rueda de volumen para seleccionar [DATE FORMAT] y, a continuación, pulse la rueda.
- 8 Gire la rueda de volumen para seleccionar [DD/MM/YY] o [MM/DD/YY] y, a continuación, pulse la rueda.
- 9 Gire la rueda de volumen para seleccionar [DATE SET] y, a continuación, pulse la rueda.
- 10 Gire la rueda de volumen para realizar los ajustes y, a continuación, pulse la rueda.  
Día → Mes → Año o Mes → Día → Año
- 11 Para salir, pulse y mantenga pulsado Q/↵.

Para volver al elemento de ajuste anterior, pulse Q/↵.

### 3 Configuración de los ajustes iniciales

- 1 Pulse SRC repetidamente para ingresar a STANDBY.
- 2 Pulse la rueda de volumen para ingresar en [FUNCTION].
- 3 Gire la rueda de volumen para seleccionar un elemento (consulte la siguiente tabla) y, a continuación, pulse la rueda.
- 4 Repita el paso 3 hasta que se seleccione o active el elemento deseado.
- 5 Para salir, pulse y mantenga pulsado Q/↵.

Para volver al elemento de ajuste anterior, pulse Q/↵.

Predefinido: **XX**

#### DISPLAY

##### EASY MENU

Cuando se acceda a [FUNCTION]...

**ON:** La iluminación de la ZONE 1 cambia a color blanco; ;

**OFF:** La iluminación de la ZONE 1 permanece en el ajuste de color de [COLOR SELECT].  
(→ 23)

- La iluminación de la ZONE 2 cambia a color blanco cuando se introduce [FUNCTION], independientemente del ajuste de [EASY MENU].
- Para la información sobre identificación de la ZONE, consulte la ilustración de la página 22.

#### TUNER SETTING

##### DAB L-BAND\*

**ON:** Recibe un ensemble (conjunto) en BANDA L durante la recepción de audio digital; ;

**OFF:** Se cancela.

\* Esta función no se encuentra disponible cuando se utiliza la antena DAB suministrada (sin soporte de banda L). Para utilizar esta función, deberá adquirir, por separado, una antena DAB (con soporte de banda L).

##### DAB ANT POWER

**ON:** Suministra alimentación a la antena DAB. Se selecciona cuando se utiliza la antena suministrada; ; **OFF:** No suministra alimentación. Se selecciona cuando se utiliza la antena pasiva sin amplificador. (→ 32)

##### PRESET TYPE

**NORMAL:** Memoriza una emisora para cada botón predefinido de cada banda (FM1/FM2/FM3/MW/LW/DB1/DB2/DB3); ; **MIX:** Memoriza una emisora (radio digital o radio analógica) en cada botón de presintonía, independientemente de la banda seleccionada.

#### SYSTEM

##### KEY BEEP

(No aplicable si se ha seleccionado crossover de 3 vías.)

**ON:** Activa el tono de pulsación de teclas; ; **OFF:** Se desactiva.

#### SOURCE SELECT

##### BUILT-IN AUX

**ON:** Habilita AUX en la selección de la fuente; ; **OFF:** Se deshabilita. (→ 9)

##### POWER OFF WAIT

Se aplica sólo cuando se desactiva el modo de demostración.

Ajusta el tiempo a transcurrir para el apagado automático de la unidad (en modo en espera) para ahorrar energía de la batería.

**20M:** 20 minutos; **40M:** 40 minutos; **60M:** 60 minutos; --- : Se cancela

##### CD READ

1: Distingue automáticamente entre disco de archivos de audio y CD de música; ;

2: Reproduce a la fuerza un disco como CD de música. No se puede escuchar el sonido si se reproduce un disco de archivo de audio.

## PROCEDIMIENTOS INICIALES

F/W UPDATE	
UPDATE SYSTEM/UPDATE DAB1/UPDATE DAB2	
F/W UPDATE xxxx/ F/W UPDATE xxxxx/ F/W UPDATE Vxxx	<b>YES:</b> Se empieza a actualizar el firmware. ; <b>NO:</b> Se cancela (la actualización no se activa). Para obtener información sobre cómo actualizar el firmware, visite <www.kenwood.com/cs/ce/>.
FACTORY RESET	<b>YES:</b> Se restablecen los ajustes predeterminados (excepto la emisora memorizada). ; <b>NO:</b> Se cancela
CLOCK	
CLOCK DISPLAY	<b>ON:</b> La hora del reloj siempre se visualiza en la pantalla cuando la unidad está apagada. ; <b>OFF:</b> Se cancela.
ENGLISH	Seleccione el idioma de visualización para [FUNCTION] y la información de la música, si corresponde.
РУССКИЙ	Por defecto, se selecciona [ENGLISH].
ESPAÑOL	

### Cambio del tipo de crossover

- 1 Pulse **SRC** repetidamente para ingresar a **STANDBY**.
  - 2 Pulse y mantenga pulsado los botones numéricos **4** y **5** para seleccionar el tipo de crossover.  
Aparece el tipo de crossover actual.
  - 3 Gire la rueda de volumen para seleccionar “2WAY” o “3WAY” y, a continuación, pulse la rueda.
  - 4 Gire la rueda de volumen para seleccionar “YES” o “NO” y, a continuación, pulse la rueda.  
Aparece el tipo de crossover seleccionado.
- Para cancelar, pulse y mantenga pulsado **Q/↵**.
  - Para realizar los ajustes del crossover seleccionado, (⇒ 20, 21).

### ⚠ Precaución

Seleccione el tipo de crossover de acuerdo con la conexión de los altavoces. (⇒ 31)

Si selecciona un tipo incorrecto:

- Se podrán dañar los altavoces.
- El nivel de sonido de salida puede ser extremadamente alto o bajo.

## RADIO DIGITAL

### Acerca de DAB (Radiodifusión de audio digital)

DAB es uno de los sistemas de radiodifusión digital de radio disponibles en la actualidad. Puede proporcionar sonido de calidad digital sin ninguna interferencia molesta ni distorsión de la señal. Asimismo, puede proveer texto, imágenes, y datos.

A diferencia de la difusión de FM, donde cada programa se transmite en su propia frecuencia, la DAB combina diversos programas (denominados “servicios”) para formar un “ensemble” (conjunto).

El “componente primario” (emisora de radio principal) viene a veces acompañado de un “componente secundario” que puede contener programas adicionales u otra información.

### Preparativos:

- 1 Conecte la antena DAB suministrada a la toma de antena DAB. (⇒ 31)
  - 2 Pulse **SRC** repetidamente para seleccionar **DIGITAL AUDIO**.
  - 3 Pulse y mantenga pulsado **Q/↵** (**LIST UPDATE**) para iniciar la actualización de la lista de servicios.  
Aparece “LIST UPDATE” y comienza la actualización. Una vez completada la actualización, aparece “UPDATED”. Esto tarda un máximo de 3 minutos. La interrupción (como información de tráfico, por ejemplo) no es posible durante la actualización.
- Para cancelar la actualización de la lista de servicios:  
Pulse y mantenga pulsado **Q/↵** (**LIST UPDATE**) otra vez.

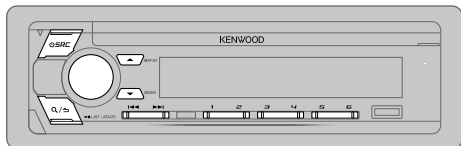

## Búsqueda de un ensemble

- 1 Pulse **SRC** repetidamente para seleccionar DIGITAL AUDIO.
  - 2 Pulse **▲ BAND** repetidamente para seleccionar DB1/DB2/DB3.
  - 3 Pulse y mantenga pulsado **◀◀ / ▶▶** para realizar la búsqueda de un ensemble.
  - 4 Pulse **◀◀ / ▶▶** para seleccionar un ensemble, servicio o componente a escuchar.
- Para cambiar el método de búsqueda con **◀◀ / ▶▶**: Pulse **▼ SEEK** repetidamente.
    - AUTO1** : Pulse **◀◀ / ▶▶**: Seleccione un ensemble, servicio o componente. Pulse y mantenga pulsado **◀◀ / ▶▶**: Búsqueda automática de un ensemble.
    - AUTO2** : Pulse **◀◀ / ▶▶**: Busca una emisora presintonizada.
    - MANUAL** : Pulse **◀◀ / ▶▶**: Seleccione un ensemble, servicio o componente. Pulse y mantenga pulsado **◀◀ / ▶▶**: Búsqueda manual de un ensemble.
  - Para almacenar un servicio: Pulse y mantenga pulsado uno de los botones numéricos (**1 a 6**).
  - Para seleccionar un servicio almacenado: Pulse uno de los botones numéricos (**1 a 6**).

## Selección de un servicio

- 1 Pulse **Q/↵** para ingresar en el modo de búsqueda de servicio.
- 2 Gire la rueda de volumen o pulse **▲ / ▼** para seleccionar un servicio y, a continuación, pulse la rueda.

Para cancelar el modo de búsqueda de servicio, pulse de nuevo **Q/↵**.

## Selección de un servicio por el nombre

- 1 Pulse **Q/↵** para ingresar en el modo de búsqueda de servicio.
- 2 Gire rápidamente la rueda de volumen para ingresar en el modo de búsqueda alfabética.
- 3 Gire la rueda de volumen o pulse **◀◀ / ▶▶** para seleccionar el carácter que desea buscar.  
Pulse **▲ / ▼** para pasar a la página anterior/siguiente.
- 4 Pulse la rueda de volumen para iniciar la búsqueda.
- 5 Gire la rueda de volumen para seleccionar un servicio y, a continuación, pulse la rueda.

Para cancelar el modo de búsqueda alfabética, pulse de nuevo **Q/↵**.

## Otros ajustes

- 1 Pulse la rueda de volumen para ingresar en [FUNCTION].
- 2 Gire la rueda de volumen para seleccionar un elemento (consulte la siguiente tabla) y, a continuación, pulse la rueda.
- 3 Repita el paso 2 hasta que se seleccione o active el elemento que desee o siga las instrucciones indicadas en el elemento seleccionado.
- 4 Para salir, pulse y mantenga pulsado **Q/↵**.

Para volver al elemento de ajuste anterior, pulse **Q/↵**.

Predeterminado: **XX**

## TUNER SETTING

### AF SET

#### ON:

Mientras escucha DAB: Cambia automáticamente a FM y permite escuchar el mismo programa cuando se debilita la intensidad de la señal DAB. El sonido DAB se vuelve a escuchar cuando se restablece la señal.

Mientras escucha FM: Cambia automáticamente a la fuente DIGITAL AUDIO que emite el mismo programa (si está disponible).;

OFF: Se cancela.

### TI

ON: Permite que la unidad cambie temporalmente a Información sobre el tráfico, si está disponible ("TI" se enciende).; OFF: Se cancela.

## RADIO DIGITAL

<b>PTY SEARCH</b>	<ol style="list-style-type: none"><li>1 Gire la rueda de volumen para seleccionar el Tipo de Programa disponible (consulte lo siguiente) y, a continuación, pulse la rueda.</li><li>2 Gire la rueda de volumen para seleccionar el idioma de la función PTY (<b>ENGLISH/FRENCH/GERMAN</b>) y, a continuación, pulse la rueda.</li><li>3 Pulse <b>◀◀ / ▶▶</b> para comenzar la búsqueda.</li></ol>
<b>ASW SELECT</b>	<p><b>TRAVEL, WARNINGS, NEWS, WEATHER, EVENT, SPECIAL, RAD INFO, SPORTS, FINANCE:</b> Gire la rueda de volumen para seleccionar y, a continuación, pulse la rueda.</p> <p>Aparece “*” delante del tipo de anuncio activado.</p> <p>Cambia automáticamente desde cualquier fuente a ensembles de radio digital que estén difundiendo el tipo de anuncio activado.</p> <ul style="list-style-type: none"><li>• Se pueden activar múltiples anuncios de manera simultánea.</li><li>• Para desactivar, pulse otra vez la rueda de volumen (“*” se apaga).</li></ul>
<b>LIST UPDATE</b>	<p><b>AUTO:</b> Actualiza automáticamente la lista de servicios DAB al encender la unidad. ;</p> <p><b>MANUAL:</b> Actualiza la lista de servicios DAB cuando se pulsa y mantiene pulsado <b>Q / S (LIST UPDATE)</b>.</p>
<b>PTY WATCH</b>	<ol style="list-style-type: none"><li>1 Gire la rueda de volumen para seleccionar el Tipo de Programa disponible y, a continuación, pulse <b>Q / S</b>.</li></ol> <p>La unidad cambia automáticamente desde cualquier fuente a ensembles de radio digital que estén difundiendo el tipo de programa seleccionado.</p> <p>Tipo de programa: <b>NEWS, AFFAIRS, INFO, SPORT, EDUCATE, DRAMA, CULTURE, SCIENCE, VARIED, POP M (música), ROCK M (música), EASY M (música), LIGHT M (música), CLASSICS, OTHER M (música), WEATHER, FINANCE, CHILDREN, SOCIAL, RELIGION, PHONE IN, TRAVEL, LEISURE, JAZZ, COUNTRY, NATION M (música), OLDIES, FOLK M (música), DOCUMENT</b></p> <p><b>OFF:</b> Se cancela.</p> <ol style="list-style-type: none"><li>2 Pulse la rueda de volumen para ingresar a la selección del idioma de la función PTY.</li><li>3 Gire la rueda de volumen para seleccionar el idioma de la función PTY (<b>ENGLISH/FRENCH/GERMAN</b>) y, a continuación, pulse la rueda.</li></ol>
<b>RELATED SERVICE</b>	<p><b>ON:</b> Habilita la función enlace suave (Soft-Link) para cambiar a un servicio alternativo que ofrezca un programa diferente del actual. ; <b>OFF:</b> Se deshabilita.</p>

### CLOCK

**TIME SYNC**      **ON:** Sincroniza la hora de la unidad con la hora de la emisora de radio digital. ;  
**OFF:** Se cancela.

#### Tipo de programa disponible para [PTY SEARCH]

**SPEECH:** **NEWS, AFFAIRS, INFO** (información), **SPORT, EDUCATE, DRAMA, CULTURE, SCIENCE, VARIED, WEATHER, FINANCE, CHILDREN, SOCIAL, RELIGION, PHONE IN, TRAVEL, LEISURE, DOCUMENT**

**MUSIC:** **POP M** (música), **ROCK M** (música), **EASY M** (música), **LIGHT M** (música), **CLASSICS, OTHER M** (música), **JAZZ, COUNTRY, NATION M** (música), **OLDIES, FOLK M** (música)

La unidad realizará la búsqueda del tipo de programa categorizado en **[SPEECH]** o **[MUSIC]**, si está seleccionado.

- Si el volumen se ajusta durante la recepción de la información sobre tráfico, un anuncio, alarma o boletín de noticias, el volumen ajustado queda automáticamente programado. Se aplicará la próxima vez que se active la información sobre el tráfico, un anuncio, alarma o boletín de noticias.

# RADIO ANALÓGICA

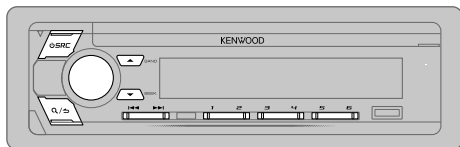

## Búsqueda de una emisora

- 1 Pulse **SRC** repetidamente para seleccionar TUNER.
- 2 Pulse **BAND** repetidamente para seleccionar FM1/FM2/FM3/MW/LW.
- 3 Pulse **◀◀ / ▶▶** para buscar una emisora.

- Para cambiar el método de búsqueda con **◀◀ / ▶▶**: Pulse **▼ SEEK** repetidamente.

**AUTO1** : Realiza automáticamente la búsqueda de una emisora.

**AUTO2** : Busca una emisora presintonizada.

**MANUAL** : Buscar manualmente una emisora.

- Para programar una emisora: Pulse y mantenga pulsado uno de los botones numéricos (**1** a **6**).

- Para seleccionar una emisora programada: Pulse uno de los botones numéricos (**1** a **6**).

## Otros ajustes

- 1 Pulse la rueda de volumen para ingresar en [FUNCTION].
- 2 Gire la rueda de volumen para seleccionar un elemento (consulte la siguiente tabla) y, a continuación, pulse la rueda.
- 3 Repita el paso 2 hasta que se seleccione o active el elemento que desee o siga las instrucciones indicadas en el elemento seleccionado.
- 4 Para salir, pulse y mantenga pulsado **Q/↵**.

Para volver al elemento de ajuste anterior, pulse **Q/↵**.

Predeterminado: **XX**

## TUNER SETTING

<b>LOCAL SEEK</b>	<b>ON</b> : Busca solo emisoras con buena recepción de señal. ; <b>OFF</b> : Se cancela. • Los ajustes realizados se aplican solo a la fuente/emisora seleccionada. Una vez que se cambie la fuente/emisora, es necesario volver a realizar los ajustes.
<b>AUTO MEMORY</b>	<b>YES</b> : Memorización automática de 6 emisoras con buena señal de recepción. ; <b>NO</b> : Se cancela. • Solo puede seleccionarse si se selecciona previamente [ <b>NORMAL</b> ] en [ <b>PRESET TYPE</b> ]. (→ 4)
<b>MONO SET</b>	<b>ON</b> : Mejora la recepción de FM pero se puede perder el efecto estéreo. ; <b>OFF</b> : Se cancela.
<b>NEWS SET</b>	<b>ON</b> : Si estuviera disponible, la unidad cambiará temporalmente al Noticiero. ; <b>OFF</b> : Se cancela.
<b>REGIONAL</b>	<b>ON</b> : Cambia a otra emisora sólo en la región específica que utiliza el control "AF"; <b>OFF</b> : Se cancela.
<b>AF SET</b>	<b>ON</b> : Cuando la recepción actual es deficiente, busca automáticamente otra emisora que transmita el mismo programa en la misma red Radio Data System con mejor recepción de señal. ; <b>OFF</b> : Se cancela.
<b>TI*</b>	<b>ON</b> : Permite que la unidad cambie temporalmente a Información sobre el tráfico, si está disponible ("TI" se enciende). ; <b>OFF</b> : Se cancela. * [TI] en la banda MW/LW permite habilitar la interrupción de avisos de tráfico para la fuente DIGITAL AUDIO solamente.
<b>PTY SEARCH</b>	<ol style="list-style-type: none"><li>1 Gire la rueda de volumen para seleccionar el Tipo de Programa disponible (→ 9) y, a continuación, pulse la rueda.</li><li>2 Gire la rueda de volumen para seleccionar el idioma de la función PTY (<b>ENGLISH/ FRENCH/GERMAN</b>) y, a continuación, pulse la rueda.</li><li>3 Pulse <b>◀◀ / ▶▶</b> para comenzar la búsqueda.</li></ol>



## RADIO ANALÓGICA

### Tipo de programa disponible para [PTY SEARCH]

**SPEECH :** NEWS, AFFAIRS, INFO (información), SPORT, EDUCATE, DRAMA, CULTURE, SCIENCE, VARIED, WEATHER, FINANCE, CHILDREN, SOCIAL, RELIGION, PHONE IN, TRAVEL, LEISURE, DOCUMENT

**MUSIC :** POP M (música), ROCK M (música), EASY M (música), LIGHT M (música), CLASSICS, OTHER M (música), JAZZ, COUNTRY, NATION M (música), OLDIES, FOLK M (música)

La unidad realizará la búsqueda del tipo de programa categorizado en [SPEECH] o [MUSIC], si está seleccionado.

- [LOCAL SEEK]/[MONO SET]/[NEWS SET]/[REGIONAL]/[AF SET]/[PTY SEARCH] solo se puede seleccionar cuando la banda es FM1/FM2/FM3.
- Si el volumen se ajusta durante la recepción de la información sobre tráfico o boletín de noticias, el volumen ajustado queda automáticamente programado. Se aplicará la próxima vez que se active la información sobre el tráfico o boletín de noticias.

## AUX

### Preparativos:

Seleccione [ON] para [BUILT-IN AUX] para [SOURCE SELECT]. (→ 4)

### Comience a escuchar

- 1 Conecte un reproductor de audio portátil (disponible en el mercado).

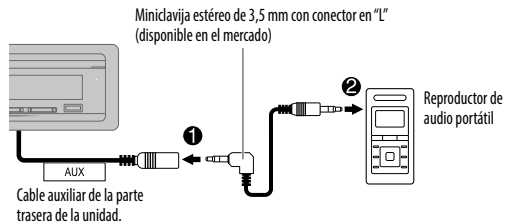

- 2 Pulse **SRC** repetidamente para seleccionar AUX.
- 3 Encienda el reproductor de audio portátil e inicie la reproducción.

### Defina el nombre de una entrada auxiliar (AUX)

Mientras escucha un reproductor de audio portátil conectado a la unidad...

- 1 Pulse la rueda de volumen para ingresar en [FUNCTION].
- 2 Gire la rueda de volumen para seleccionar [SYSTEM] y, a continuación, pulse la rueda.
- 3 Gire la rueda de volumen para seleccionar [AUX NAME SET] y, a continuación, pulse la rueda.
- 4 Gire la rueda de volumen para seleccionar un elemento y, a continuación, pulse la rueda.  
AUX (predeterminado)/DVD/PORTABLE/GAME/VIDEO/TV
- 5 Para salir, pulse y mantenga pulsado **Q/↵**.

Para volver al elemento de ajuste anterior, pulse **Q/↵**.

# CD/USB/iPod/ANDROID

## Inicie la reproducción

La fuente cambia automáticamente y se inicia la reproducción.

### CD

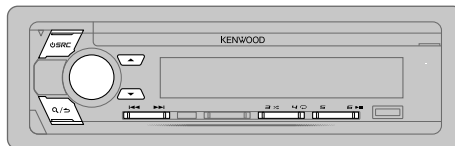
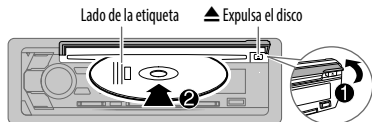

Fuente seleccionable: CD/USB 1/USB 2/iPod 1/iPod 2/ANDROID 1/ANDROID 2

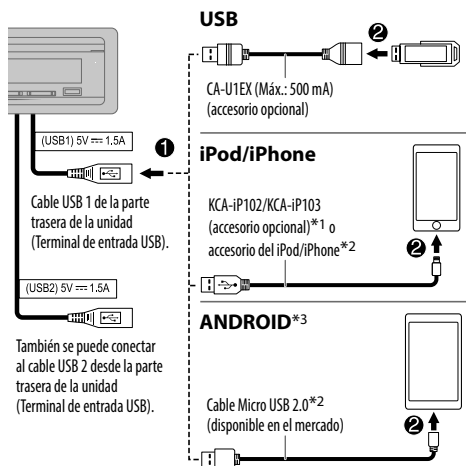

\*1 KCA-iP102 : Tipo de 30 pines, KCA-iP103 : Tipo Lightning

\*2 No deje el cable dentro del vehículo cuando no lo esté utilizando.

Para	En la placa frontal
Reproducción/pausa	Pulse <b>6</b>
Retroceder/avanzar rápidamente*4	Pulse y mantenga pulsado <b>4</b>
Seleccionar una pista/archivo	Pulse <b>1</b>
Seleccionar una carpeta*5	Pulse <b>▲</b> / <b>▼</b> .
Repetir reproducción*6	Pulse <b>4</b> repetidamente. <b>TRACK REPEAT/ALL REPEAT</b> : CD de audio <b>FILE REPEAT/FOLDER REPEAT/ALL REPEAT</b> : Archivo MP3/WMA/AAC/WAV/FLAC <b>FILE REPEAT/FOLDER REPEAT/REPEAT OFF</b> : iPod o ANDROID
Reproducción aleatoria*6	Pulse <b>3</b> repetidamente. <b>DISC RANDOM/RANDOM OFF</b> : CD de audio <b>FOLDER RANDOM/RANDOM OFF</b> : Archivo MP3/WMA/AAC/WAV/FLAC, iPod o ANDROID Pulse y mantenga pulsado <b>3</b> para seleccionar <b>ALL RANDOM</b> .*7

\*3 Cuando conecte un dispositivo Android, se mostrará "Press [VIEW] to install KENWOOD MUSIC PLAY APP". Siga las instrucciones para instalar la aplicación. Antes de la conexión, también puede instalar la versión más reciente de la aplicación KENWOOD MUSIC PLAY en su dispositivo Android. Para obtener más información, visite <[www.kenwood.com/cs/ce/](http://www.kenwood.com/cs/ce/)>.

\*4 Para ANDROID: Aplicable sólo cuando se selecciona **[BROWSE MODE]**. (→ 11)

\*5 Para CD: Sólo para archivos MP3/WMA/AAC. Esto no funciona para iPod/ANDROID.

\*6 Para iPod/ANDROID: Aplicable sólo cuando se selecciona **[MODE OFF]/[BROWSE MODE]**. (→ 11)

\*7 Para CD: Sólo para archivos MP3/WMA/AAC.

## CD/USB/iPod/ANDROID

### Seleccionar modo de control

Pulse **5** repetidamente mientras está en una fuente iPod 1/iPod 2.

**MODE ON** : Controla el iPod desde el propio iPod. Sin embargo, podrá continuar controlando la reproducción/pausa, salto de archivos, avance rápido o retroceso desde esta unidad.

**MODE OFF** : Controla el iPod desde esta unidad.

Pulse **5** repetidamente mientras está en una fuente ANDROID 1/ANDROID 2.

**BROWSE MODE**: Controla el dispositivo Android desde esta unidad a través de la aplicación KENWOOD MUSIC PLAY instalada en el dispositivo Android.

**HAND MODE** : Controla el dispositivo Android desde el propio Android a través de otras aplicaciones del reproductor de medios instalado en el dispositivo Android. No obstante, podrá seguir controlando la reproducción/pausa y el salto de archivos desde esta unidad.

### Seleccionar Music drive

Pulse **5** repetidamente mientras está en una fuente USB 1/USB 2.

Se reproducirán las canciones almacenadas en la siguiente unidad.

- Memoria interna o externa seleccionada de un smartphone (Clase de almacenamiento masivo).
- Unidad seleccionada de un dispositivo de múltiples unidades.

### Escuchar Tuneln Radio/Tuneln Radio Pro/Aupeo

Mientras escucha Tuneln Radio, Tuneln Radio Pro o Aupeo, conecte el iPod/iPhone al terminal de entrada USB de la unidad.

- La unidad generará el sonido a través de estas aplicaciones.

### Seleccionar un archivo de una carpeta/lista

Para iPod/ANDROID, aplicable sólo cuando se selecciona [MODE OFF]/[BROWSE MODE].

- 1 Pulse **Q/↵**.
- 2 Gire la rueda de volumen para seleccionar una carpeta/lista y, a continuación, pulse la rueda.
- 3 Gire la rueda de volumen para seleccionar un archivo y, a continuación, pulse la rueda.

#### Búsqueda rápida (aplicable solo para fuentes CD, USB 1, USB 2, ANDROID 1 y ANDROID 2)

Si existen numerosos archivos, puede realizar una búsqueda rápida.

Gire la rueda de volumen rápidamente para navegar por la lista con rapidez.

#### Búsqueda por Salto (aplicable solo para fuentes iPod 1, iPod 2, ANDROID 1 y ANDROID 2)

Pulse **◀◀ / ▶▶** para realizar una búsqueda a un índice de búsqueda por salto predeterminado. (→ 12, [SKIP SEARCH])

- Pulsando y manteniendo pulsado **◀◀ / ▶▶** realiza la búsqueda a un índice de 10%.

#### Búsqueda alfabética (aplicable solo para fuentes iPod 1, iPod 2, ANDROID 1 y ANDROID 2)

Puede realizar la búsqueda de un archivo por el primer carácter.

##### Para una fuente iPod 1/iPod 2

- 1 Gire rápidamente la rueda de volumen para acceder a la búsqueda de caracteres.
- 2 Gire la rueda de volumen para seleccionar el carácter.
  - Seleccione **\*** para buscar un carácter distinto de A a Z y 0 a 9.
- 3 Pulse **◀◀ / ▶▶** para mover la posición de ingreso.
  - Podrá introducir hasta tres caracteres.
- 4 Pulse la rueda de volumen para iniciar la búsqueda.

##### Para una fuente ANDROID 1/ANDROID 2

- 1 Pulse **▲ / ▼** para ingresar a la búsqueda de caracteres.
- 2 Gire la rueda de volumen para seleccionar el carácter.
  - ▲A▲: Letras mayúsculas (A a Z)
  - ▲\_A: Letras minúsculas (a a z)
  - 0-: Números (0 a 9)
  - \*\*\*: Carácter distinto de A a Z y 0 a 9
- 3 Pulse la rueda de volumen para iniciar la búsqueda.

- Para volver a la carpeta raíz/primer archivo/menú superior, pulse **5**. (No aplicable para la fuente BT AUDIO.)
- Para volver al elemento de ajuste anterior, pulse **Q/↵**.
- Para cancelar, pulse y mantenga pulsado **Q/↵**.

### Ajustes para utilizar la KENWOOD Remote aplicación

La aplicación KENWOOD Remote ha sido diseñada para controlar las operaciones del receptor para automóvil KENWOOD desde un iPhone/iPod (a través del terminal de entrada USB).

#### Preparativos:

Antes de la conexión, instale la versión más reciente de la aplicación KENWOOD Remote en su dispositivo. Para obtener más información, visite <[www.kenwood.com/cs/ce/](http://www.kenwood.com/cs/ce/)>.

Puede realizar los ajustes de la misma manera que a través de la conexión Bluetooth. (➔ 18)

### Otros ajustes

- 1 Pulse la rueda de volumen para ingresar en [FUNCTION].
- 2 Gire la rueda de volumen para seleccionar un elemento (consulte la siguiente tabla) y, a continuación, pulse la rueda.
- 3 Repita el paso 2 hasta que se seleccione o active el elemento deseado.
- 4 Para salir, pulse y mantenga pulsado Q/➔.

Para volver al elemento de ajuste anterior, pulse Q/➔.

Predeterminado: **XX**

#### USB

**MUSIC DRIVE** **DRIVE CHANGE:** La siguiente unidad ([DRIVE 1] a [DRIVE 4]) se selecciona automáticamente y se inicia la reproducción. Repita los pasos 1 a 3 para seleccionar las siguientes unidades.

**SKIP SEARCH** **0.5%/1%/5%/10%:** Mientras escucha una fuente iPod 1, iPod 2, ANDROID 1 o ANDROID 2, seleccione el índice de búsqueda por salto sobre el total de archivos.

### BLUETOOTH — Conexión

#### Perfiles Bluetooth compatibles

- Perfil manos libres (HFP)
- Perfil Avanzado de Distribución de Audio (A2DP)
- Perfil de mando a distancia de Audio/Video (AVRCP)
- Perfil del puerto en serie (SPP)
- Perfil de acceso a la guía telefónica (PBAP)

#### Códexs Bluetooth compatibles

- Códex de sub-banda (SBC)
- Codificador avanzado de audio (AAC)

### Conecte el micrófono

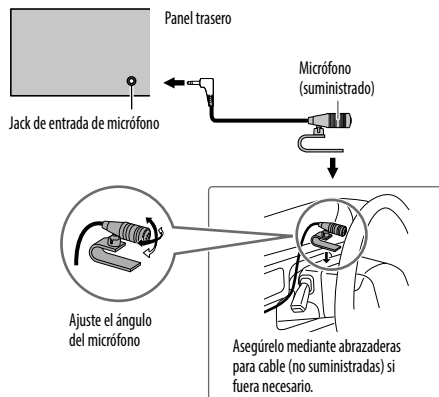

## Emparejar y conectar por primera vez un dispositivo Bluetooth

- 1 Pulse **SRC** para encender la unidad.
- 2 Busque y seleccione el nombre de modelo de esta unidad (KDC-X7\*\*\*DAB) en el dispositivo Bluetooth.  
En la pantalla aparece los mensajes "PAIRING" → "PASS XXXXXX" → Nombre del dispositivo → "PRESS" → "VOLUME KNOB"
  - En el caso de algunos dispositivos Bluetooth, puede ser necesario ingresar el número de identificación personal (código PIN) inmediatamente después de la búsqueda.
- 3 Pulse la rueda de volumen para iniciar el emparejamiento.  
El mensaje "PAIRING OK" aparece cuando ha finalizado el emparejamiento.

Cuando haya finalizado el emparejamiento, la conexión Bluetooth se establece automáticamente.

- Las indicaciones "BT1" y/o "BT2" se iluminan en la placa frontal.
- Esta unidad es compatible con Emparejamiento Simple y Seguro (SSP).
- Pueden registrarse (emparejarse) hasta cinco dispositivos en total.
- Una vez finalizado el procedimiento, el dispositivo Bluetooth quedará registrado en la unidad aunque la reinicialice. Para borrar el dispositivo emparejado, ➔ 16, [DEVICE DELETE].
- Pueden conectarse dos teléfonos Bluetooth y un dispositivo de audio Bluetooth a la vez. No obstante, mientras está activada la fuente BT AUDIO, es posible conectar a cinco dispositivos de audio Bluetooth y cambiar entre los cinco dispositivos. (➔ 17)
- Algunos dispositivos Bluetooth pueden no conectarse automáticamente a la unidad después del emparejamiento. Conecte el dispositivo a la unidad manualmente.
- Si desea más información, consulte el manual de instrucciones del dispositivo Bluetooth.

## Emparejamiento automático

La solicitud de emparejamiento (a través de Bluetooth) se activa automáticamente si hay un iPhone/iPod touch/dispositivo Android conectado a través del terminal de entrada USB.

**Para el emparejamiento, pulse la rueda de volumen después de confirmar el nombre del dispositivo.**

La solicitud de emparejamiento automático se activa únicamente si:

- Está activada la función Bluetooth del dispositivo conectado.
- [AUTO PAIRING] está ajustado a [ON]. (➔ 17)
- La aplicación KENWOOD MUSIC PLAY está instalada en el dispositivo Android (➔ 10) y la opción [BROWSE MODE] seleccionada. (➔ 11)

## Conectar con un dispositivo remoto a través de un solo toque (NFC)

La comunicación de campo cercano (NFC) permite una comunicación inalámbrica de corto alcance entre la unidad y los dispositivos remotos, tales como smartphones.

Al mantener un dispositivo remoto compatible con NFC cerca de la N-Mark situada en la unidad (lado derecho del panel), la unidad y el dispositivo remoto se emparejarán y quedarán conectados por BLUETOOTH automáticamente.

- 1 **Activar la función NFC en el dispositivo remoto.**  
Si desea más información, consulte el manual de instrucciones del dispositivo remoto.
- 2 **Mantenga el dispositivo remoto cerca de la N-Mark situada en la unidad (lado derecho del panel).**  
El dispositivo vibra cuando el emparejamiento ha terminado.

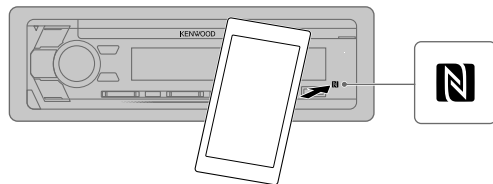

- La intensidad de la señal NFC puede variar según el tipo de dispositivo remoto en uso. Para una señal NFC más fuerte, el usuario deberá tener en cuenta la posición de la antena NFC del dispositivo remoto y tocar la antena NFC con el logotipo de NFC.
- Para desconectarlo, mantenga de nuevo el dispositivo remoto cerca de la N-Mark situada en la unidad.
- Esta unidad solo puede reconocer y conectarse a un solo dispositivo compatible con NFC a la vez.

## BLUETOOTH — Teléfono móvil

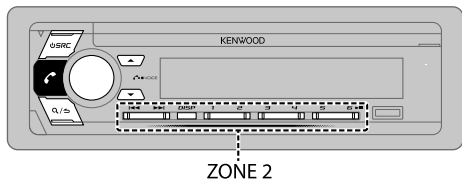

### Recibir una llamada

Cuando se recibe una llamada entrante:

- ZONE 2 se ilumina en verde y parpadea.
- Si [AUTO ANSWER] está ajustado al tiempo seleccionado, la unidad contesta automáticamente la llamada. (➔ 15)

Durante una llamada:

- ZONE 1 se ilumina según los ajustes realizados para [DISPLAY] (➔ 23) y ZONE 2 se ilumina en verde.
- Si apaga la unidad o extrae el placa frontal, la conexión Bluetooth se interrumpe.

Las siguientes operaciones pueden diferir o no estar disponibles dependiendo del teléfono que se haya conectado.

Para	En la placa frontal
Primera llamada entrante...	
Contestar una llamada	Pulse  o la rueda de volumen o uno de los botones numéricos (1 a 6).
Rechazar una llamada	Pulse .
Finalizar una llamada	Pulse .

Para	En la placa frontal
Mientras habla con la primera llamada entrante...	
Responder a otra llamada entrante y dejar en espera la llamada actual	Pulse .
Rechazar otra llamada entrante	Pulse .
Mientras tiene dos llamadas activas...	
Finalizar la llamada actual y activar la llamada en espera	Pulse .
Pase de la llamada actual a la llamada en espera y viceversa	Pulse .
Ajustar el volumen del teléfono [00] a [35] (Predeterminado: [15])	Gire la rueda de volumen durante una llamada. <ul style="list-style-type: none"> <li>• Este ajuste no influirá en el volumen del resto de las fuentes.</li> </ul>
Cambiar entre los modos manos libres y conversación privada	Pulse  durante una llamada. <ul style="list-style-type: none"> <li>• Las operaciones pueden variar dependiendo del dispositivo Bluetooth conectado.</li> </ul>

### Mejorar la calidad de voz

Mientras habla por teléfono...



- 1 Pulse la rueda de volumen para ingresar en [FUNCTION].
- 2 Gire la rueda de volumen para seleccionar un elemento (➔ 15) y, a continuación, pulse la rueda.
- 3 Repita el paso 2 hasta que se seleccione o active el elemento deseado.
- 4 Para salir, pulse y mantenga pulsado .

Para volver al elemento de ajuste anterior, pulse .

Predeterminado: **XX**

<b>MIC GAIN</b>	<b>LEVEL -10 a LEVEL +10 (LEVEL -4):</b> La sensibilidad del micrófono aumenta a medida que aumenta el número.
<b>NR LEVEL</b>	<b>LEVEL -5 a LEVEL +5 (LEVEL 0):</b> Ajuste el nivel de reducción de ruido hasta que el ruido que se escucha durante una conversación telefónica sea mínimo.
<b>ECHO CANCEL</b>	<b>LEVEL -5 a LEVEL +5 (LEVEL 0):</b> Ajuste el tiempo de retardo de cancelación de eco hasta que el eco que escucha durante una conversación telefónica sea mínimo.

### ■ Realice los ajustes para recibir una llamada

- 1 Pulse  para ingresar al modo Bluetooth.
- 2 Gire la rueda de volumen para seleccionar un elemento (consulte la siguiente tabla) y, a continuación, pulse la rueda.
- 3 Repita el paso 2 hasta que se seleccione o active el elemento deseado.
- 4 Para salir, pulse y mantenga pulsado .

Para volver al elemento de ajuste anterior, pulse .



Predeterminado: **XX**

SETTINGS	
<b>AUTO ANSWER</b>	<b>1 a 30:</b> La unidad contesta automáticamente las llamadas entrantes en el tiempo seleccionado (en segundos). ; <b>OFF:</b> Se cancela.
<b>BATTERY/SIGNAL*</b>	<b>AUTO:</b> Muestra el estado de la carga y la intensidad de la señal cuando la unidad detecta un dispositivo Bluetooth y se conecta al dispositivo Bluetooth. ; <b>OFF:</b> Se cancela. Se muestra la fecha.

\* La funcionalidad depende del tipo de teléfono en uso.

### Realizar una llamada

Puede realizar una llamada desde el historial de llamadas, la guía telefónica o mediante marcación del número. La llamada con marcación por voz también es posible si su teléfono móvil dispone de esta función.

- 1 Pulse  para ingresar al modo Bluetooth.  
Aparece "(nombre del primer dispositivo)".  
• Si hay dos teléfonos Bluetooth conectados, pulse nuevamente  para cambiar al otro teléfono.  
Aparece "(nombre del segundo dispositivo)".
- 2 Gire la rueda de volumen para seleccionar un elemento (consulte la siguiente tabla) y, a continuación, pulse la rueda.
- 3 Repita el paso 2 hasta que se seleccione o active el elemento que desee o siga las instrucciones indicadas en el elemento seleccionado.
- 4 Para salir, pulse y mantenga pulsado .

Para volver al elemento de ajuste anterior, pulse .





#### CALL HISTORY

(Solo si el teléfono es compatible con PBAP)

- 1 Pulse la rueda de volumen para seleccionar un nombre o un número de teléfono.
  - "INCOMING", "OUTGOING", o "MISSED" aparece en la parte inferior de la pantalla para indicar el estado de la llamada anterior.
  - Pulse **DISP** para cambiar la categoría de la pantalla (NUMBER o NAME).
  - El mensaje "NO DATA" aparece si no existe un historial de llamadas registrado.
- 2 Pulse la rueda de volumen para llamar.

#### PHONE BOOK

(Solo si el teléfono es compatible con PBAP)

- 1 Gire rápidamente la rueda de volumen para acceder al modo de búsqueda alfabética (si la guía telefónica contiene numerosos contactos).  
Aparece el primer menú (ABCDEFGHIJKLMN).  
• Para pasar al otro menú (OPQRSTUVWXYZ1\*), pulse  / .  
• Gire la rueda de volumen o pulse  ◀ / ▶  para seleccionar la primera letra que desea y, a continuación, pulse la rueda.  
Seleccione "1" para realizar la búsqueda con números y "\*" para realizar la búsqueda con símbolos.
- 2 Gire la rueda de volumen para seleccionar un nombre y, a continuación, pulse la rueda.
- 3 Gire la rueda de volumen para seleccionar un número de teléfono y, a continuación, pulse la rueda para hacer la llamada.
  - La guía telefónica del teléfono conectado se transfiere automáticamente a la unidad cuando se realiza el emparejamiento.
  - Los contactos están categorizados como: HOME, OFFICE, MOBILE, OTHER, GENERAL.
  - Esta unidad puede visualizar solamente letras sin acento. (Las letras acentuadas, tal como la "Ü" se muestra como "U").

<b>NUMBER DIAL</b>	<ol style="list-style-type: none"> <li>1 Gire la rueda de volumen para seleccionar un número (0 a 9) o un carácter (*, #, +).</li> <li>2 Pulse <b>◀◀ / ▶▶</b> para mover la posición de ingreso.</li> <li>Repita los pasos <b>1</b> y <b>2</b> hasta finalizar el ingreso del número telefónico.</li> <li>3 Pulse la rueda de volumen para llamar.</li> </ol>
<b>VOICE</b>	Pronuncie el nombre del contacto al que desea llamar o el comando de voz para controlar las funciones del teléfono. (➔ <b>Realice una llamada mediante reconocimiento de voz</b> )
<b>BATTERY LVL LOW/MID/FULL*</b>	Muestra la carga de la batería.
<b>NO SIGNAL/SIGNAL LVL LOW/MID/MAX*</b>	Muestra la intensidad de la recepción actual de la señal.

\* La funcionalidad depende del tipo de teléfono en uso.

## Realice una llamada mediante reconocimiento de voz

- 1 Pulse y mantenga pulsado **📞** para activar la función de reconocimiento de voz del teléfono conectado.
- 2 Pronuncie el nombre del contacto al que desea llamar o el comando de voz para controlar las funciones del teléfono.

- Las características de reconocimiento de voz compatibles varían según el teléfono. Si desea más información, consulte el manual de instrucciones del teléfono conectado.
- Esta unidad también es compatible con las funciones de asistente personal inteligente de iPhone.

## Ajustes en la memoria

### Almacenar un contacto en la memoria

Puede guardar hasta 6 contactos en los botones numéricos (**1 a 6**).

- 1 Pulse **📞** para ingresar al modo Bluetooth.
- 2 Gire la rueda de volumen para seleccionar [CALL HISTORY], [PHONE BOOK], o [NUMBER DIAL] y, a continuación, pulse la rueda.
- 3 Gire la rueda de volumen para seleccionar un contacto o ingrese un número de teléfono.  
Si se ha seleccionado un contacto, pulse la rueda de volumen para que aparezca el número de teléfono.
- 4 Pulse y mantenga pulsado uno de los botones numéricos (**1 a 6**). Aparece "STORED" cuando se almacena un contacto.

Para borrar un contacto de la memoria preajustada, seleccione [NUMBER DIAL] en el paso **2** y almacene un número en blanco.

### Realizar una llamada desde la memoria

- 1 Pulse **📞** para ingresar al modo Bluetooth.
- 2 Pulse uno de los botones numéricos (**1 a 6**).
- 3 Pulse la rueda de volumen para llamar.  
Aparece "NO MEMORY" si no hay ningún contacto guardado.

## Otros ajustes

- 1 Pulse la rueda de volumen para ingresar en [FUNCTION].
- 2 Gire la rueda de volumen para seleccionar un elemento (consulte la siguiente tabla) y, a continuación, pulse la rueda.
- 3 Repita el paso **2** hasta que se seleccione o active el elemento que desee o siga las instrucciones indicadas en el elemento seleccionado.
- 4 Para salir, pulse y mantenga pulsado **Q/↵**.

Para volver al elemento de ajuste anterior, pulse **Q/↵**.

Predeterminado: **XX**

BT MODE	
<b>PHONE SELECT</b>	<p>Selecciona el teléfono o el dispositivo de audio que desea conectar o desconectar. Al conectarse, aparece "*" delante del nombre del dispositivo.</p> <p>Aparece "▷" delante del actual dispositivo de audio para reproducción.</p> <ul style="list-style-type: none"> <li>• Solo se pueden conectar un máximo de dos teléfonos con Bluetooth y un dispositivo de audio con Bluetooth a la vez.</li> </ul>
<b>AUDIO SELECT</b>	
<b>DEVICE DELETE</b>	<ol style="list-style-type: none"> <li>1 Gire la rueda de volumen para seleccionar el dispositivo a eliminar y, a continuación, pulse la rueda.</li> <li>2 Gire la rueda de volumen para seleccionar [YES] o [NO] y, a continuación, pulse la rueda.</li> </ol>
<b>PIN CODE EDIT (0000)</b>	<p>Cambia el código PIN (hasta 6 dígitos).</p> <ol style="list-style-type: none"> <li>1 Gire la rueda de volumen para seleccionar un número.</li> <li>2 Pulse <b>◀◀ / ▶▶</b> para mover la posición de ingreso. Repita los pasos <b>1</b> y <b>2</b> hasta terminar de ingresar el código PIN.</li> <li>3 Pulse la rueda de volumen para confirmar.</li> </ol>



## BLUETOOTH®

<b>RECONNECT</b>	<b>ON:</b> La unidad restablecerá automáticamente la conexión cuando el dispositivo Bluetooth conectado en último término vuelva dentro del rango. ; <b>OFF:</b> Se cancela.
<b>AUTO PAIRING</b>	<b>ON:</b> La unidad empareja automáticamente el dispositivo Bluetooth compatible (iPhone/iPod touch/dispositivo Android) cuando se lo conecta a través del terminal de entrada USB. Esta función podrá no estar disponible, dependiendo del sistema operativo del dispositivo conectado. ; <b>OFF:</b> Se cancela.
<b>INITIALIZE</b>	<b>YES:</b> Inicializa todos los ajustes Bluetooth (incluyendo el emparejamiento almacenado, directorio telefónico y etc.). ; <b>NO:</b> Se cancela.

### Modo de prueba Bluetooth

Puede comprobar la conectividad del perfil compatible entre el dispositivo Bluetooth y la unidad.

- Asegúrese de que no haya ningún dispositivo Bluetooth emparejado.

- 1 Pulse y mantenga pulsado**  .  
Aparece "PLEASE PAIR YOUR PHONE PIN 0000".
- 2 Busque y seleccione el nombre de modelo de esta unidad (KDC-X7\*\*\*DAB) en el dispositivo Bluetooth.**
- 3 Opere el dispositivo Bluetooth para confirmar el emparejamiento.**  
"TESTING" parpadea en la pantalla.

Después de la prueba, aparece el resultado de la conectividad (OK o NG).

PAIRING:	Estado de emparejamiento
HF CONNECT:	Compatibilidad con el Perfil Manos Libres (HFP, Hands-Free Profile)
AUDIO CONNECT:	Compatibilidad con el Perfil Avanzado de Distribución de Audio (A2DP, Advanced Audio Distribution Profile)
PHONEBOOK DL:	Compatibilidad con el Perfil de acceso a la guía telefónica (PBAP, Phonebook Access Profile)

Para cancelar el modo de prueba, pulse y mantenga pulsado  **SRC** para apagar la unidad.



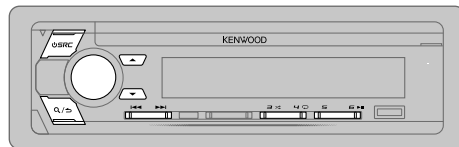

## BLUETOOTH — Audio

Mientras está activada la fuente BT AUDIO, es posible conectar a cinco dispositivos de audio Bluetooth y cambiar entre los cinco dispositivos.



### Reproductor de audio a través de Bluetooth

- 1** Pulse  **SRC** repetidamente para seleccionar BT AUDIO.
- 2** Opere el reproductor de audio Bluetooth para comenzar la reproducción.

Para	En la placa frontal
Reproducción/pausa	Pulse <b>6</b>  <b>II</b> .
Seleccione un grupo o carpeta	Pulse <b>▲</b> / <b>▼</b> .
Omisión hacia atrás/hacia adelante	Pulse <b>◀◀</b> / <b>▶▶</b> .
Retroceder/avanzar rápidamente	Pulse y mantenga pulsado <b>◀◀</b> / <b>▶▶</b> .
Repetir reproducción	Pulse <b>4</b>  repetidamente. <b>ALL REPEAT, FILE REPEAT, REPEAT OFF</b>
Reproducción aleatoria	Pulse y mantenga pulsado <b>3</b>  para seleccionar <b>ALL RANDOM</b> . • Pulse <b>3</b>  para seleccionar <b>RANDOM OFF</b> .
Seleccionar un archivo de una carpeta/lista	Consulte el apartado "Seleccionar un archivo de una carpeta/ lista" que aparece en la página 11.
Cambiar entre los dispositivos de audio Bluetooth conectados	Pulse <b>5</b> .*

\* Si pulsa la tecla "Play" en el dispositivo conectado también se cambiará el sonido generado por el dispositivo.

Las operaciones y las indicaciones en pantalla difieren según su disponibilidad en el dispositivo conectado.

## Ajustes para utilizar la KENWOOD Remote aplicación

La aplicación KENWOOD Remote ha sido diseñada para controlar las operaciones del receptor para automóvil KENWOOD desde un iPhone/iPod (a través de Bluetooth o del terminal de entrada USB) o un smartphone Android (a través de Bluetooth).

### Preparativos:

Antes de la conexión, instale la versión más reciente de la aplicación KENWOOD Remote en su dispositivo. Para obtener más información, visite <[www.kenwood.com/cs/ce/](http://www.kenwood.com/cs/ce/)>.

- 1 Pulse la rueda de volumen para ingresar en [FUNCTION].
- 2 Gire la rueda de volumen para seleccionar un elemento (consulte la siguiente tabla) y, a continuación, pulse la rueda.
- 3 Repita el paso 2 hasta que se seleccione o active el elemento deseado.
- 4 Para salir, pulse y mantenga pulsado Q/➔.

Para volver al elemento de ajuste anterior, pulse Q/➔.

Predeterminado: **XX**

### REMOTE APP

SELECT	Seleccione el dispositivo (IOS o ANDROID) en el que desea ejecutar la aplicación.
<b>IOS</b>	<p><b>YES:</b> Seleccione iPhone/iPod para usar la aplicación a través de Bluetooth o a través del terminal de entrada USB conectado. ; <b>NO:</b> Se cancela.</p> <p>Si se selecciona IOS, seleccione la fuente iPod BT (o iPod 1/iPod 2 si su iPhone/iPod está conectado a través del terminal de entrada USB) para activar la aplicación.</p> <ul style="list-style-type: none"> <li>• La conectividad de la aplicación será interrumpida o desconectada si:           <ul style="list-style-type: none"> <li>– Se cambia de la fuente iPod BT a cualquier fuente de reproducción conectada a través del terminal de entrada USB.</li> <li>– Se cambia de la fuente iPod 1/iPod 2 a la fuente iPod BT.</li> </ul> </li> </ul>
<b>ANDROID</b>	<p><b>YES:</b> Seleccione smartphone Android para usar la aplicación a través de Bluetooth. ;</p> <p><b>NO:</b> Se cancela.</p>
<b>ANDROID LIST*</b>	Seleccione en la lista el smartphone Android a usar.

\* Se visualiza sólo cuando [ANDROID] de [SELECT] se ajusta a [YES].

### STATUS

Muestra el estado del dispositivo seleccionado.

**IOS CONNECTED:** Puede utilizar la aplicación mediante el iPhone/iPod conectado a través de Bluetooth o del terminal de entrada USB.

**IOS NOT CONNECTED:** No se ha conectado ningún dispositivo IOS para usar la aplicación.

**ANDROID CONNECTED:** Puede usar la aplicación mediante el smartphone Android conectado a través de Bluetooth.

**ANDROID NOT CONNECTED:** No se ha conectado ningún dispositivo Android para usar la aplicación.

## Escuchar el iPhone/iPod a través de Bluetooth

Puede escuchar las canciones en el iPhone/iPod a través de la conexión Bluetooth de esta unidad.

Pulse **⏪ SRC** repetidamente para seleccionar iPod BT.

- Puede operar el iPod/iPhone de la misma forma en que lo hace cuando el iPod/iPhone está conectado a través del terminal de entrada USB. (➔ 10)
- Si conecta un iPhone/iPod al terminal de entrada USB mientras escucha una fuente iPod BT, la fuente cambiará automáticamente a iPod 1/iPod 2. Pulse **⏪ SRC** para seleccionar iPod BT si el dispositivo aún está conectado a través de Bluetooth.

# AJUSTES DE AUDIO

Mientras se escucha desde cualquier fuente...

- 1 Pulse **AUDIO** para acceder directamente a [AUDIO CONTROL].
- 2 Gire la rueda de volumen para seleccionar un elemento (consulte la siguiente tabla) y, a continuación, pulse la rueda.
- 3 Repita el paso 2 hasta que se seleccione o active el elemento deseado.
- 4 Para salir, pulse y mantenga pulsado **Q** / **↵**.

Para volver al elemento de ajuste anterior, pulse **Q** / **↵**.

Predeterminado: **XX**

AUDIO CONTROL	
<b>SUB-W LEVEL</b>	<b>LEVEL -50 a LEVEL +10 (LEVEL 0):</b> Ajusta el nivel de salida del subwoofer.
<b>MANUAL EQ</b>	Los elementos de sonido (nivel de frecuencia, nivel de tono, factor Q) están preestablecidos para cada selección.
<b>62.5HZ LEVEL</b>	<p><b>LEVEL LEVEL -9 a LEVEL +9 (LEVEL 0):</b> Ajusta el volumen a programarse para cada fuente. (Antes de realizar un ajuste, seleccione la fuente que desea ajustar.)</p> <p><b>BASS EXTEND ON:</b> Activa la ampliación de graves.; <b>OFF:</b> Se cancela.</p>
<b>100 HZ/160 HZ/250 HZ/400 HZ/630 HZ/1 KHZ/1.6KHZ/2.5KHZ/4 KHZ/6.3KHZ/10 KHZ/16 KHZ LEVEL</b>	<b>LEVEL -9 a LEVEL +9 (LEVEL 0):</b> Ajusta el volumen a programarse para cada fuente. (Antes de realizar un ajuste, seleccione la fuente que desea ajustar.)
<b>Q FACTOR</b>	<b>1.35/1.50/2.00:</b> Ajusta el factor de calidad.
<b>PRESET EQ</b>	<b>NATURAL/ROCK/POPS/EASY/TOP40/JAZZ/POWERFUL/USER:</b> Selecciona un equalizador predefinido adecuado para el género musical. (Seleccione [USER] para utilizar los ajustes creados en [MANUAL EQ].)
<b>BASS BOOST</b>	<b>LEVEL1/LEVEL2/LEVEL3/LEVEL4/LEVEL5:</b> Selecciona su nivel de refuerzo de graves preferido.; <b>OFF:</b> Se cancela.

<b>LOUDNESS</b>	<b>LEVEL 1/LEVEL 2:</b> Selecciona los niveles preferidos de refuerzo para frecuencias altas y bajas para producir un sonido bien equilibrado a bajos niveles de volumen.; <b>OFF:</b> Se cancela.
<b>SUBWOOFER SET</b>	<b>ON:</b> Activa la salida del subwoofer.; <b>OFF:</b> Se cancela.
<b>FADER</b>	(No aplicable si se ha seleccionado crossover de 3 vías.) <b>REAR 15 a FRONT15 (0):</b> Ajusta el balance de salida de los altavoces trasero y delantero.
<b>BALANCE</b>	<b>LEFT 15 a RIGHT15 (0):</b> Ajusta el balance de salida de los altavoces izquierdo y derecho.
<b>VOLUME OFFSET</b>	<b>LEVEL -15 a LEVEL +6 (LEVEL 0):</b> Preajuste el nivel de volumen inicial de cada fuente. (Antes de realizar el ajuste, seleccione la fuente que desea ajustar.)
<b>SOUND EFFECT</b>	
<b>SOUND RECONSTRUCT</b> (Reconstrucción del sonido)	(No aplicable para la fuente TUNER, para la fuente DIGITAL AUDIO ni para la fuente AUX.) <b>ON:</b> Crea un sonido real compensando los componentes de alta frecuencia y restableciendo el tiempo de subida de la forma de onda que se pierde en la compresión de los datos de audio.; <b>OFF:</b> Se cancela.
<b>SPACE ENHANCER</b>	(No aplicable para la fuente TUNER ni para la fuente DIGITAL AUDIO.) <b>SMALL/MEDIUM/LARGE:</b> Aumenta virtualmente el espacio acústico.; <b>OFF:</b> Se cancela.
<b>SOUND REALIZER</b>	<b>LEVEL1/LEVEL2/LEVEL3:</b> Hace que el sonido sea virtualmente más realista.; <b>OFF:</b> Se cancela.
<b>STAGE EQ</b>	<b>LOW/MIDDLE/HIGH:</b> Realiza el ajuste virtual de la posición de escucha del sonido emitido por los altavoces.; <b>OFF:</b> Se cancela.
<b>DRIVE EQ</b>	<b>ON:</b> Refuerza la frecuencia para reducir el ruido proveniente del exterior del vehículo o el ruido producido por los neumáticos.; <b>OFF:</b> Se cancela.
<b>SPEAKER SIZE</b>	Se muestran los elementos de ajuste de crossover de 2 vías o de 3 vías, dependiendo del tipo de crossover seleccionado (→ 5). (→ 20, 21)
<b>X'OVER</b>	Por defecto, se ha seleccionado el tipo crossover de 2 vías.
<b>DTA SETTINGS</b>	Para los ajustes, → 21, 22, Ajustes de la alineación del tiempo digital.
<b>CAR SETTINGS</b>	

- [SUB-W LEVEL] solo pueden seleccionarse si [SUBWOOFER SET] está ajustado en [ON].

## AJUSTES DE AUDIO

### Ajustes de crossover

A continuación se describen los elementos de ajuste disponibles para crossover de 2 vías y crossover de 3 vías.

#### SPEAKER SIZE

Selecciona, dependiendo del tamaño del altavoz conectado, el rendimiento óptimo.

- Los ajustes de frecuencia y pendiente se definen automáticamente para el crossover del altavoz seleccionado.
- Cuando se ha seleccionado crossover de 2 vías, si se selecciona [NONE] para [TWEETER] de [FRONT], [REAR] y [SUBWOOFER] en [SPEAKER SIZE], el ajuste [X' OVER] del altavoz no estará disponible.
- Cuando se ha seleccionado crossover de 3 vías, si se selecciona [NONE] para [WOOFER] en [SPEAKER SIZE], el ajuste [X' OVER] de [WOOFER] no estará disponible.

#### X' OVER

- [FRQ]/[FRONT-HPF FRQ]/[REAR-HPF FRQ]/[SW LPF FRQ]/[HPF FRQ]/[LPF FRQ]: Ajusta la frecuencia de cruce de los altavoces seleccionados (filtro de paso alto o de paso bajo). Si se selecciona [THROUGH], todas las señales se envían a los altavoces seleccionados.
- [FRONT-HPF SLOPE]/[REAR-HPF SLOPE]/[SW LPF SLOPE]/[HPF SLOPE]/[LPF SLOPE]/[SLOPE]: Ajusta la pendiente de cruce. Puede seleccionarse solo si se seleccionó un ajuste distinto de [THROUGH] para la frecuencia de cruce.
- [SW LPF PHASE]/[PHASE]: Selecciona la fase de la salida del altavoz de acuerdo con la salida del otro altavoz.
- [GAIN LEFT]/[GAIN RIGHT]/[FRONT-HPF GAIN]/[REAR-HPF GAIN]/[SW LPF GAIN]/[GAIN]: Ajusta el volumen de salida del altavoz seleccionado.

### Elementos de ajuste de crossover de 2 vías

#### SPEAKER SIZE

FRONT	SIZE	8CM/10CM/12CM/13CM/16CM/17CM/18CM/4×6/5×7/6×8/ 6×9/7×10
	TWEETER	SMALL/MIDDLE/LARGE/NONE (no conectado)
REAR		8CM/10CM/12CM/13CM/16CM/17CM/18CM/4×6/5×7/6×8/6×9/7×10/NONE (no conectado)
SUBWOOFER*		16CM/20CM/25CM/30CM/38CM OVER/NONE (no conectado)

#### X' OVER

TWEETER	FRQ	1KHZ/1.6KHZ/2.5KHZ/4KHZ/5KHZ/6.3KHZ/8KHZ/10KHZ/ 12.5KHZ
	GAIN LEFT	-8 a 0
	GAIN RIGHT	-8 a 0
FRONT HPF	FRONT-HPF FRQ	30HZ/40HZ/50HZ/60HZ/70HZ/80HZ/90HZ/100HZ/120HZ/ 150HZ/180HZ/220HZ/250HZ/THROUGH
	FRONT-HPF SLOPE	-6DB/-12DB/-18DB/-24DB
	FRONT-HPF GAIN	-8 a 0
REAR HPF	REAR-HPF FRQ	
	REAR-HPF SLOPE	(Consulte los ajustes FRONT HPF anteriormente indicados.)
	REAR-HPF GAIN	
SUBWOOFER LPF*	SW LPF FRQ	30HZ/40HZ/50HZ/60HZ/70HZ/80HZ/90HZ/100HZ/120HZ/ 150HZ/180HZ/220HZ/250HZ/THROUGH
	SW LPF SLOPE	-6DB/-12DB/-18DB/-24DB
	SW LPF PHASE	REVERSE (180°)/NORMAL (0°)
	SW LPF GAIN	-8 a 0

\* Seleccionable solo si [SUBWOOFER SET] está ajustado a [ON]. (→ 19)

## AJUSTES DE AUDIO

### Elementos de ajuste de crossover de 3 vías

SPEAKER SIZE		
TWEETER	SMALL/MIDDLE/LARGE	
MID RANGE	8CM/10CM/12CM/13CM/16CM/17CM/18CM/4×6/5×7/6×8/6×9	
WOOFER*	16CM/20CM/25CM/30CM/38CM OVER/NONE (no conectado)	
X' OVER		
TWEETER	HPF FRQ	1KHZ/1.6KHZ/2.5KHZ/4KHZ/5KHZ/6.3KHZ/8KHZ/10KHZ/12.5KHZ
	SLOPE	-6DB/-12DB
	PHASE	REVERSE (180°)/NORMAL (0°)
	GAIN	-8 a 0
MID RANGE	HPF FRQ	30HZ/40HZ/50HZ/60HZ/70HZ/80HZ/90HZ/100HZ/120HZ/150HZ/180HZ/220HZ/250HZ/THROUGH
	HPF SLOPE	-6DB/-12DB
	LPF FRQ	1KHZ/1.6KHZ/2.5KHZ/4KHZ/5KHZ/6.3KHZ/8KHZ/10KHZ/12.5KHZ/THROUGH
	LPF SLOPE	-6DB/-12DB
WOOFER*	HPF FRQ	30HZ/40HZ/50HZ/60HZ/70HZ/80HZ/90HZ/100HZ/120HZ/150HZ/180HZ/220HZ/250HZ/THROUGH
	SLOPE	-6DB/-12DB
	PHASE	REVERSE (180°)/NORMAL (0°)
	GAIN	-8 a 0

\* Seleccionable solo si [SUBWOOFER SET] está ajustado a [ON]. (→ 19)

### Ajustes de la alineación del tiempo digital

La Alineación de Tiempo Digital ajusta el tiempo de retardo de la salida de los altavoces creando un entorno más adecuado para su vehículo.

- Para obtener más información, → 22, Calculando el valor para [DISTANCE] y [GAIN] de [DTA SETTINGS].

#### DTA SETTINGS

POSITION	<p>Selecciona su posición de escucha (punto de referencia).</p> <p><b>ALL:</b> Sin compensación ; <b>FRONT RIGHT:</b> Asiento delantero derecho ; <b>FRONT LEFT:</b> Asiento delantero izquierdo ; <b>FRONT ALL:</b> Asiento delantero</p> <ul style="list-style-type: none"> <li>• [FRONT ALL] se visualiza solo cuando se selecciona [2-WAY X'OVER]. (→ 5)</li> </ul>
DISTANCE	<p><b>0CM a 610CM:</b> Ajusta con precisión la distancia a compensar.</p> <p>(Antes de hacer un ajuste, seleccione el altavoz que desee ajustar.)</p>
GAIN	<p><b>-8DB a 0DB:</b> Ajusta con precisión el volumen de salida del altavoz seleccionado.</p> <p>(Antes de hacer un ajuste, seleccione el altavoz que desee ajustar.)</p>
DTA RESET	<p><b>YES:</b> Restablece los ajustes ([DISTANCE] y [GAIN]) de la posición seleccionada en [POSITION] a sus valores predeterminados. ; <b>NO:</b> Se cancela.</p>
CAR SETTINGS	<p>Identifica su tipo de automóvil y la ubicación del altavoz trasero para realizar el ajuste de [DTA SETTINGS].</p>
CAR TYPE	<p><b>COMPACT/FULL SIZE CAR/WAGON/MINIVAN/SUV/MINIVAN(LONG):</b> Selecciona el tipo de vehículo. ; <b>OFF:</b> Sin compensación.</p>
REAR-SP LOCATION	<p>Selecciona la ubicación de los altavoces traseros en su vehículo para calcular la distancia mayor desde la posición de escucha seleccionada (punto de referencia).</p> <ul style="list-style-type: none"> <li>• <b>DOOR/REAR DECK:</b> Solo se puede seleccionar si se seleccionó previamente [CAR TYPE] como [OFF], [COMPACT], [FULL SIZE CAR], [WAGON] o [SUV].</li> <li>• <b>2ND ROW/3RD ROW:</b> Solo se puede seleccionar si se seleccionó previamente [CAR TYPE] como [MINIVAN] o [MINIVAN(LONG)].</li> </ul>

## AJUSTES DE AUDIO

- Antes de realizar un ajuste para [DISTANCE] y [GAIN] de [DTA SETTINGS], seleccione el altavoz que desea ajustar:  
Cuando se ha seleccionado crossover de 2 vías:  
**FRONT LEFT/FRONT RIGHT/REAR LEFT/REAR RIGHT/SUBWOOFER**
  - Solo se puede seleccionar [REAR LEFT], [REAR RIGHT] y [SUBWOOFER] si se seleccionó previamente un ajuste distinto de [NONE] para [REAR] y [SUBWOOFER] de [SPEAKER SIZE]. (➔ 20)
- Cuando se ha seleccionado crossover de 3 vías:  
**TWEETER LEFT/TWEETER RIGHT/MID LEFT/MID RIGHT/WOOFER**
  - Solo se puede seleccionar [WOOFER] si se seleccionó previamente un ajuste distinto de [NONE] para [WOOFER] de [SPEAKER SIZE]. (➔ 21)
- [REAR-SP LOCATION] de [CAR SETTINGS] solo se puede seleccionar si:
  - Se ha seleccionado crossover de 2 vías. (➔ 5)
  - Se ha seleccionado un ajuste distinto de [NONE] para [REAR] de [SPEAKER SIZE]. (➔ 20)

### Calculando el valor para [DISTANCE] y [GAIN] de [DTA SETTINGS]

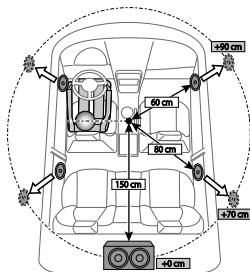

Si especifica la distancia desde el centro de la posición de escucha seleccionada hacia cada altavoz, el tiempo de retraso se calculará y ajustará automáticamente.

- 1 Establezca el centro de la posición de escucha seleccionada como el punto de referencia.
- 2 Mida las distancias desde el punto de referencia hacia los altavoces.
- 3 Calcule las diferencias entre la distancia del altavoz más alejado (altavoz trasero) y los demás altavoces.
- 4 Ajuste la [DISTANCE] calculada en el paso 3 para cada uno de los altavoces.
- 5 Ajuste [GAIN] para cada uno de los altavoces.

Ejemplo: Cuando se seleccionó [FRONT ALL] como la posición de escucha

## AJUSTES DE VISUALIZACIÓN

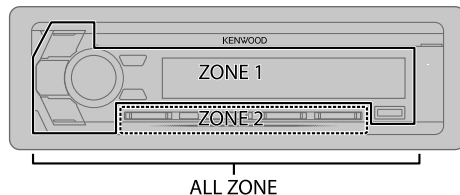

### Ajuste del dimmer

Pulse y mantenga pulsado **DISP (DIMMER)** para activar o desactivar el dimmer.

- Si [DIMMER TIME] está ajustado, se cancela al pulsar y mantener pulsado este botón.

### Otros ajustes

- 1 Pulse la rueda de volumen para ingresar en [FUNCTION].
- 2 Gire la rueda de volumen para seleccionar un elemento (➔ 23) y, a continuación, pulse la rueda.
- 3 Repita el paso 2 hasta que se seleccione o active el elemento que desee o siga las instrucciones indicadas en el elemento seleccionado.
- 4 Para salir, pulse y mantenga pulsado **Q/↵**.  
Para volver al elemento de ajuste anterior, pulse **Q/↵**.

## AJUSTES DE VISUALIZACIÓN

Predeterminado: **XX**

DISPLAY	
<b>COLOR SELECT</b>	<p>Seleccione el color para <b>ALL ZONE</b>, <b>ZONE 1</b> y <b>ZONE 2</b> por separado.</p> <ol style="list-style-type: none"> <li>1 Seleccione una zona. (Véase la ilustración en la página 22.)</li> <li>2 Seleccione un color para la zona seleccionada. <b>VARIABLE SCAN/CUSTOM R/G/B</b>/colores preajustados* <p>Para crear su propio color, seleccione <b>[CUSTOM R/G/B]</b>. El color creado se guardará en <b>[CUSTOM R/G/B]</b>.</p> <ol style="list-style-type: none"> <li>1 Pulse la rueda de volumen para introducir el ajuste detallado de color.</li> <li>2 Pulse <b>◀◀ / ▶▶</b> para seleccionar el color (<b>R/G/B</b>) que desea ajustar.</li> <li>3 Gire la rueda de volumen para ajustar el nivel (<b>0 a 9</b>) y, a continuación, pulse la rueda.</li> </ol> </li></ol>
<b>DIMMER</b>	<p>Oscurece la iluminación.</p> <p><b>ON</b>: El dimmer está activado.; <b>OFF</b>: Se cancela.</p> <p><b>DIMMER TIME</b>: Establece el tiempo de activación y desactivación del dimmer.</p> <ol style="list-style-type: none"> <li>1 Gire la rueda de volumen para ajustar el tiempo de activación <b>[ON]</b> y, a continuación, pulse la rueda.</li> <li>2 Gire la rueda de volumen para ajustar el tiempo de activación <b>[OFF]</b> y, a continuación, pulse la rueda.</li> </ol> <p>(Predeterminado: <b>[ON]: 18:00</b>; <b>[OFF]: 6:00</b>)</p>
<b>BRIGHTNESS</b>	<ol style="list-style-type: none"> <li>1 Seleccione una zona. (Véase la ilustración en la página 22.)</li> <li>2 <b>LEVEL 0</b> a <b>LEVEL 31</b>: Selecciona su nivel de brillo preferido para la zona seleccionada.</li> </ol>
<b>TEXT SCROLL</b>	<p><b>AUTO/ONCE</b>: Selecciona entre el desplazamiento automático de la información en pantalla o un desplazamiento único.; <b>OFF</b>: Se cancela.</p>

\* Colores preajustados: **RED1/RED2/RED3/PURPLE1/PURPLE2/PURPLE3/PURPLE4/BLUE1/BLUE2/BLUE3/SKYBLUE1/SKYBLUE2/LIGHTBLUE/AQUA1/AQUA2/GREEN1/GREEN2/GREEN3/YELLOWGREEN1/YELLOWGREEN2/YELLOW/ORANGE1/ORANGE2/ORANGERED**

## LOCALIZACIÓN Y SOLUCIÓN DE PROBLEMAS

Síntoma	Solución	
General	El sonido no se escucha. <ul style="list-style-type: none"> <li>• Ajuste el volumen al nivel óptimo.</li> <li>• Inspeccione los cables y las conexiones.</li> </ul>	
	Aparece "MISWIRING CHECK WIRING THEN POWER ON".	Apague la unidad y luego compruebe que los terminales de los cables de altavoz estén correctamente aislados. A continuación, vuelva a encender la unidad.
	Aparece "PROTECTING SEND TO SERVICE". <ul style="list-style-type: none"> <li>• El sonido no se escucha.</li> <li>• La unidad no se enciende.</li> <li>• La información mostrada en la pantalla no es correcta.</li> </ul>	Lleve la unidad al centro de servicio más cercano.
Radio digital	El receptor no funciona en absoluto.	Reinicialice la unidad. (→ 3)
	La recepción DAB es deficiente.	Asegúrese de haber seleccionado <b>[ON]</b> para <b>[DAB ANT POWER]</b> . (→ 4)
	"DAB ANT ERROR"	Revise la antena DAB. Si se está utilizando una antena pasiva (sin amplificador), ajuste <b>[DAB ANT POWER]</b> a <b>[OFF]</b> . (→ 4)
Radio analógica	"RELATED SERVICE FOUND"	<ul style="list-style-type: none"> <li>• Pulse la rueda de volumen para activar el enlace suave (Soft-Link). (→ 7)</li> <li>• Pulse <b>Q / S</b> para cancelar.</li> </ul>
	<ul style="list-style-type: none"> <li>• Recepción de radio deficiente.</li> <li>• Ruidos estáticos mientras se escucha la radio.</li> </ul>	Conecte firmemente la antena.

## LOCALIZACIÓN Y SOLUCIÓN DE PROBLEMAS

Síntoma	Solución
El disco no puede ser expulsado.	Pulse y mantenga pulsado ▲ para forzar la expulsión del disco. Tenga cuidado de no dejar caer el disco cuando sea expulsado. Si con esto no se resuelve el problema, reinicie la unidad. (➔ 3)
Se generan ruidos.	Salte a otra pista o cambie el disco.
Las pistas no se reproducen de la manera intentada por usted.	Se ha determinado el orden de reproducción durante la grabación de los archivos.
El mensaje "READING" sigue destellando.	No utilice demasiados niveles de jerarquías o carpetas.
El tiempo de reproducción transcurre no es correcto.	Esto depende de cómo fueron grabadas las pistas.
"LOADING" aparece al acceder al modo búsqueda presionando Q/5.	Esta unidad está preparando todavía la lista de música del iPod/iPhone. Puede que tarde un poco, inténtelo de nuevo más tarde.
No se visualizan los caracteres correctos (por ej.: nombre del álbum).	<ul style="list-style-type: none"> <li>Esta unidad visualiza sólo letras mayúsculas, números, y un número limitado de símbolos.</li> <li>Dependiendo del idioma en pantalla que haya seleccionado en (➔ 5), algunos caracteres podrían no visualizarse correctamente.</li> </ul>
"NA FILE"	Asegúrese de que los archivos de audio contenidos en el disco sean compatibles. (➔ 26)
"NO DISC"	Inserte un disco reproducible en la ranura de carga.
"TOC ERROR"	Asegúrese de que el disco esté limpio e insertado correctamente.
"PLEASE EJECT"	Reinicie la unidad. Si con esto no se consigue resolver el problema, póngase en contacto con su centro de servicio más cercano.
"READ ERROR"	Vuelva a copiar los archivos y carpetas en el dispositivo USB. Si con esto no se resuelve el problema, reinicie el dispositivo USB o utilice otro dispositivo USB.
"NO DEVICE"	Conecte un dispositivo USB y cambie de nuevo a la fuente USB.

CD/USB/iPod

Síntoma	Solución
"COPY PROTECTED"	Se reprodujo un archivo con protección contra copias.
Aparece "UNSUPPORTED DEVICE".	<ul style="list-style-type: none"> <li>Verifique si el dispositivo conectado es compatible con esta unidad y asegúrese de que los sistemas de archivos estén en formatos compatibles. (➔ 26)</li> <li>Vuelva a conectar el dispositivo.</li> </ul>
Aparece "UNRESPONSIVE DEVICE".	Asegúrese de que no exista ningún fallo de funcionamiento en el dispositivo y vuelva a conectarlo.
Aparece "USB HUB IS NOT SUPPORTED".	No es posible conectar un dispositivo USB a través de un concentrador USB a esta unidad.
"NO MUSIC"	Conecte un dispositivo USB que contenga archivos de audio reproducibles.
"iPod ERROR"	<ul style="list-style-type: none"> <li>Vuelva a conectar el iPod.</li> <li>Reinicie el iPod.</li> </ul>
	<ul style="list-style-type: none"> <li>El sonido no se escucha durante la reproducción.</li> <li>El sonido se genera solo por el dispositivo Android.</li> </ul>
	<ul style="list-style-type: none"> <li>Vuelva a conectar el dispositivo Android.</li> <li>Si está en [HAND MODE], arranque la aplicación de cualquier reproductor de medios en el dispositivo Android e inicie la reproducción.</li> <li>Si está en [HAND MODE], vuelva a arrancar la aplicación del reproductor de medios actual o utilice otra aplicación.</li> <li>Vuelva a iniciar el dispositivo Android.</li> <li>Si con esto no se consigue resolver el problema, el dispositivo Android conectado no podrá enviar la señal de audio a la unidad. (➔ 27)</li> </ul>
No se puede reproducir en [BROWSE MODE].	<ul style="list-style-type: none"> <li>Asegúrese de que KENWOOD MUSIC PLAY APP esté instalado en el dispositivo Android. (➔ 10)</li> <li>Vuelva a conectar el dispositivo Android y seleccione el modo de control apropiado.</li> <li>Si con esto no se consigue resolver el problema, el dispositivo Android conectado no es compatible con [BROWSE MODE]. (➔ 27)</li> </ul>

CD/USB/iPod

ANDROID



## LOCALIZACIÓN Y SOLUCIÓN DE PROBLEMAS

	Síntoma	Solución
ANDROID	El mensaje "NO DEVICE" o "READING" sigue destellando.	<ul style="list-style-type: none"> <li>Desactive las opciones del desarrollador en el dispositivo Android.</li> <li>Vuelva a conectar el dispositivo Android.</li> <li>Si con esto no se consigue resolver el problema, el dispositivo Android conectado no es compatible con <b>[BROWSE MODE]</b>. (➔ 27)</li> </ul>
	Reproducción intermitente o con saltos de sonido.	Desactive el modo de ahorro de energía en el dispositivo Android.
	"ANDROID ERROR"/ "NA DEVICE"	<ul style="list-style-type: none"> <li>Vuelva a conectar el dispositivo Android.</li> <li>Vuelva a iniciar el dispositivo Android.</li> </ul>
Bluetooth®	No se detecta ningún dispositivo Bluetooth.	<ul style="list-style-type: none"> <li>Vuelva a buscar el dispositivo Bluetooth.</li> <li>Reinicie la unidad. (➔ 3)</li> </ul>
	No es posible el emparejamiento de Bluetooth.	<ul style="list-style-type: none"> <li>Asegúrese de haber ingresado el mismo código PIN en la unidad y en el dispositivo Bluetooth.</li> <li>Elimine la información de emparejamiento de la unidad y del dispositivo Bluetooth; a continuación, vuelva a realizar el emparejamiento. (➔ 13)</li> </ul>
	Se escucha ruido o eco durante una conversación telefónica.	<ul style="list-style-type: none"> <li>Ajuste la posición del micrófono. (➔ 12)</li> <li>Verifique el ajuste <b>[ECHO CANCEL]</b>. (➔ 15)</li> </ul>
	La calidad del sonido del teléfono es baja.	<ul style="list-style-type: none"> <li>Reduzca la distancia entre la unidad y el dispositivo Bluetooth.</li> <li>Mueva el automóvil a un lugar donde exista mejor recepción de señal.</li> </ul>
	El método de llamada de voz no funciona.	<ul style="list-style-type: none"> <li>Utilice el método de llamada de voz en un entorno con menos bullicio.</li> <li>Reduzca la distancia al micrófono cuando pronuncia el nombre.</li> <li>Asegúrese de utilizar la misma voz que la etiqueta de voz registrada.</li> </ul>

	Síntoma	Solución
Bluetooth®	El sonido se interrumpe o se omite durante la reproducción de un reproductor de audio Bluetooth.	<ul style="list-style-type: none"> <li>Reduzca la distancia entre la unidad y el reproductor de audio Bluetooth.</li> <li>Apague la unidad y vuelva a encenderla; intente conectar nuevamente.</li> <li>Otros dispositivos Bluetooth pueden estar intentando conectarse a la unidad.</li> </ul>
	No se puede controlar el reproductor de audio Bluetooth conectado.	<ul style="list-style-type: none"> <li>Verifique si el reproductor de audio Bluetooth conectado es compatible con Audio/Video Remote Control Profile (AVRCP). (Consulte las instrucciones del reproductor de audio.)</li> <li>Desconecte y vuelva a conectar el reproductor Bluetooth.</li> </ul>
	"DEVICE FULL"	Se alcanzó la cantidad límite de dispositivos registrados. Vuelva a intentarlo después de eliminar algún dispositivo innecesario. (➔ 16, DEVICE DELETE)
	"N/A VOICE TAG"	Asegúrese de utilizar la misma voz que la etiqueta de voz registrada.
	"NOT SUPPORT"	El teléfono conectado no es compatible con la función de reconocimiento de voz ni con la de transferencia de la guía telefónica.
	"NO ENTRY"/"NO PAIR"	No hay ningún dispositivo registrado conectado/localizado a través de Bluetooth.
	"ERROR"	Inténtelo nuevamente. Si vuelve a aparecer "ERROR", verifique si el dispositivo es compatible con la función que está intentando utilizar.
	"NO INFO"/"NO DATA"	El dispositivo Bluetooth no puede obtener la información de contacto.
	"HF ERROR XX"/ "BT ERROR"	Reinicie la unidad y vuelva a intentar la operación. Si con esto no se consigue resolver el problema, póngase en contacto con su centro de servicio más cercano.

# REFERENCIAS

## ■ Mantenimiento

### Limpieza de la unidad

Limpie la suciedad de la placa frontal con un paño suave o paño de silicona seco.

### Limpieza del conector

Desmonte la placa frontal y limpie el conector con un palillo de algodón, teniendo cuidado de no dañarlo.



Conector (en el reverso de la placa frontal)

## Cómo manipular los discos

- No toque la superficie de grabación del disco.
- No pegue cinta etc. sobre el disco ni utilice un CD con cinta pegada sobre él.
- No utilice accesorios para el disco.
- Limpie desde el centro del disco hacia el exterior.
- Limpie el disco con un paño seco o de silicona. No utilice disolventes.
- Cuando extraiga los discos de esta unidad, tire de estos en sentido horizontal.
- Antes de insertar un disco, quite las rebabas de los bordes del orificio central y del borde exterior.

## ■ Más información

- Para:
- Últimas actualizaciones de firmware y lista de los últimos elementos compatibles
  - Aplicación original KENWOOD
  - Cualquier otra información más reciente

Visite <[www.kenwood.com/cs/ce/](http://www.kenwood.com/cs/ce/)>.

## General

- Esta unidad puede reproducir sólo los siguientes CD:



- Para obtener información detallada y notas acerca de los archivos de audio que pueden reproducirse, visite <[www.kenwood.com/cs/ce/audiofile/](http://www.kenwood.com/cs/ce/audiofile/)>.

## Archivos reproducibles

- Archivos de audio que pueden reproducirse:
    - Para discos: MP3 (.mp3), WMA (.wma), AAC (.aac)
    - Para el dispositivo de clase de almacenamiento masivo USB: MP3 (.mp3), WMA (.wma), AAC (.aac), WAV (.wav), FLAC (.flac)
  - Medio de disco reproducible: CD-R/CD-RW/CD-ROM
  - Formato de archivo de disco reproducible: ISO 9660 Nivel 1/2, Joliet, nombre de archivo largo
  - Sistema de archivos del dispositivo USB reproducible: FAT12, FAT16, FAT32
- Aunque los archivos de audio cumplan con los criterios mencionados arriba, la reproducción podría no ser posible dependiendo de los tipos o condiciones del medio o dispositivo.
- Los archivos AAC codificados en formato (.m4a) mediante iTunes no se pueden reproducir en esta unidad.

## Discos no reproducibles

- Discos que no son redondos.
- Discos con la superficie de grabación pintada o discos sucios.
- Discos grabables/reescribibles que no hayan sido finalizados.
- CD de 8 cm. Si intenta insertarlo con un adaptador podrán causar fallos de funcionamiento.

## Acerca de los dispositivos USB

- No es posible conectar un dispositivo USB a través de un concentrador USB.
- La conexión con un cable de más de 5 m de largo puede ocasionar una reproducción anormal.
- Esta unidad no puede reconocer ningún dispositivo USB cuyo régimen sea distinto de 5 V y que exceda de 1,5 A.

## Acerca del iPod/iPhone

- A través de USB:
  - Made for
    - iPod touch (5th y 6th generation)
    - iPod nano (7th generation)
    - iPhone 4S, 5, 5S, 5C, 6, 6 Plus, 6S, 6S Plus, SE
- A través de Bluetooth:
  - Made for
    - iPod touch (5th y 6th generation)
    - iPhone 4S, 5, 5S, 5C, 6, 6 Plus, 6S, 6S Plus, SE
  - El iPod no se puede utilizar si se visualiza "KENWOOD" o  en el iPod.
  - Según la versión del sistema operativo del iPod/iPhone, algunas funciones podrían no estar disponibles en esta unidad.

## REFERENCIAS

### Acerca del dispositivo Android

- Esta unidad es compatible con Android OS 4.1 y superior.
- Algunos dispositivos Android (con OS 4.1 y superior) pueden no ser completamente compatibles con Android Open Accessory (AOA) 2.0.
- Si el dispositivo Android es compatible con dispositivos de clase de almacenamiento masivo y con AOA 2.0, esta unidad siempre reproducirá con prioridad a través de AOA 2.0.

### Acerca de Bluetooth

- Dependiendo de la versión Bluetooth del dispositivo, algunos dispositivos pueden no conectarse a esta unidad.
- Esta unidad puede no funcionar con algunos dispositivos Bluetooth.
- Las condiciones de la señal varían dependiendo del entorno.
- Dispositivo remoto compatible para la función NFC:  
Dispositivos remotos con función NFC (Sistema operativo: Android™ 2.3.3 o posterior, excepto Android 3.x).  
Si la versión del sistema operativo del dispositivo remoto es posterior a Android 4.1.x, descargue e inicie la aplicación "NFC Easy Connect".  
("NFC Easy Connect" es una aplicación gratuita disponible en Google Play.)

### Cambiar la información en pantalla

Cada vez que pulsa **DISP**, la información en pantalla cambia.

- Si la información no está disponible o no está registrada, aparecerá "NO TEXT", "NO INFO", u otra información (por ej., nombre de la emisora, tiempo de reproducción).

Nombre de la fuente	Información en pantalla
STANDBY	Nombre de la fuente (Fecha)*
DIGITAL AUDIO	Etiqueta de servicio (Ensemble) ➔ Etiqueta de servicio (Fecha)* ➔ Etiqueta dinámica (Fecha)* ➔ Título de la música (Artista) ➔ Título de la música (Fecha)* ➔ Programa siguiente (Fecha)* ➔ Nivel de señal (Fecha)* ➔ (vuelta al comienzo)
TUNER	Frecuencia (Fecha)*  <b>(Disponible solo para emisoras del FM Radio Data System)</b> Nombre de la emisora (Fecha)* ➔ Radio texto (Fecha)* ➔ Radio texto+ (R.TEXT+) ➔ Título de la música (Artista) ➔ Título de la música (Fecha)* ➔ Frecuencia (Fecha)* ➔ (vuelta al comienzo)
CD o USB 1/USB 2	<b>(Para CD-DA)</b> Título de la pista (Artista) ➔ Título de la pista (Nombre del disco) ➔ Título de la pista (Fecha)* ➔ Tiempo de reproducción (Fecha)* ➔ (vuelta al comienzo)  <b>(Para archivos MP3/WMA/AAC/WAV/FLAC)</b> Título de la música (Artista) ➔ Título de la música (Título del álbum) ➔ Título de la música (Fecha)* ➔ Nombre del archivo (Nombre de la carpeta) ➔ Nombre del archivo (Fecha)* ➔ Tiempo de reproducción (Fecha)* ➔ (vuelta al comienzo)
iPod 1/iPod 2/iPod BT o ANDROID 1/ANDROID 2	Cuando se selecciona <b>[MODE OFF]/[BROWSE MODE] (➔ 11)</b> : Título de la música (Artista) ➔ Título de la música (Nombre del álbum) ➔ Título de la música (Fecha)* ➔ Tiempo de reproducción (Fecha)* ➔ (vuelta al comienzo)
BT AUDIO	Título de la música (Artista) ➔ Título de la música (Nombre del álbum) ➔ Título de la música (Fecha)* ➔ Tiempo de reproducción (Fecha)* ➔ (vuelta al comienzo)
AUX	Nombre de la fuente (Fecha)*

\* La batería y la fuerza de la señal del dispositivo Bluetooth se visualizarán si **[BATTERY/SIGNAL]** está configurada en **[AUTO]**. (➔ 15)

# ESPECIFICACIONES

Radio digital	DAB	Gama de frecuencias	Banda III 174,928 MHz — 239,200 MHz
		Sensibilidad	-100 dBm
		Relación señal a ruido	90 dB
		Tipo de conector de antena	SMB
		Tensión de salida de la antena	14,4 V (11 V – 16 V)
		Corriente máxima de la antena	< 100 mA

Radio analógica	FM	Gama de frecuencias	87,5 MHz — 108,0 MHz (espacio 50 kHz)
		Sensibilidad útil (S/N = 26 dB, Dev 22,5 kHz)	6,2 dBf (0,56 µV/75 Ω)
		Sensibilidad de silenciamiento (S/N = 46 dB, Dev 40 kHz)	15,2 dBf (1,58 µV/75 Ω)
		Respuesta de frecuencia (±3 dB)	30 Hz — 15 kHz
		Relación señal a ruido (MONO)	68,0 dB
		Separación estéreo (1 kHz)	40 dB
	MW (AM)	Gama de frecuencias	531 kHz — 1 611 kHz (espacio 9 kHz)
		Sensibilidad útil (Relación señal/ruido = 20 dB)	28,5 µV
	LW (AM)	Gama de frecuencias	153 kHz — 279 kHz (espacio 9 kHz)
		Sensibilidad útil (Relación señal/ruido = 20 dB)	45 µV

Reproductor de CD	Diodo láser	GaAlAs
	Filtro digital (D/A)	8 veces sobremuestreo
	Velocidad de giro	500 rpm — 200 rpm (CLV)
	Fluctuación y trémolo	Por debajo del límite medible
	Respuesta de frecuencia (±1 dB)	20 Hz — 20 kHz

Reproductor de CD	Distorsión armónica total (1 kHz)	0,01 %
	Relación señal a ruido (1 kHz)	105 dB
	Gama dinámica	90 dB
	Separación de canales	85 dB
	MP3 decodificado	Compatible con MPEG-1/2 Audio Layer-3
WMA decodificado	Compatible con Windows Media Audio	
AAC decodificado	Archivos AAC-LC "aac"	

USB	Estándar USB	USB 1.1/USB 2.0 Alta velocidad
	Sistema de archivos	FAT12/16/32
	Corriente máxima de alimentación	5 V CC — 1,5 A
	MP3 decodificado	Compatible con MPEG-1/2 Audio Layer-3
	WMA decodificado	Compatible con Windows Media Audio
	AAC decodificado	Archivos AAC-LC "aac"
	WAV decodificado	PCM lineal
FLAC decodificado	Archivo FLAC (Hasta 48 kHz/24 bits)	

Bluetooth	Versión	Bluetooth 3.0
	Gama de frecuencias	2,402 GHz — 2,480 GHz
	Potencia de salida	Clase de potencia 2 +4 dBm (MÁX), 0 dBm (AVE)
	Alcance máximo de comunicación	En línea recta, aproximadamente 10 m (32,8 ft)
	Perfil	HFP 1.6 (Perfil manos libres) A2DP (Perfil Avanzado de Distribución de Audio) AVRCP 1.5 (Perfil de mando a distancia de Audio/Video) SPP (Perfil del puerto en serie) PBAP (Perfil de acceso a la guía telefónica)

## ESPECIFICACIONES

Audio	Potencia de salida máxima	50 W × 4
	Potencia en todo el ancho de banda	22 W × 4 (a menos del 1 % THD)
	Impedancia del altavoz	4 Ω — 8 Ω
	Acción tonal	Banda 1: 62,5 Hz ±9 dB Banda 2: 100 Hz ±9 dB Banda 3: 160 Hz ±9 dB Banda 4: 250 Hz ±9 dB Banda 5: 400 Hz ±9 dB Banda 6: 630 Hz ±9 dB Banda 7: 1 kHz ±9 dB Banda 8: 1,6 kHz ±9 dB Banda 9: 2,5 kHz ±9 dB Banda 10: 4 kHz ±9 dB Banda 11: 6,3 kHz ±9 dB Banda 12: 10 kHz ±9 dB Banda 13: 16 kHz ±9 dB
	Nivel de salida de preamplificador/carga (CD)	4 000 mV/10 kΩ
	Impedancia de salida de preamplificador	≤ 600 Ω
Auxiliar	Respuesta de frecuencia (±3 dB)	20 Hz — 20 kHz
	Voltaje de entrada máximo	1 000 mV
	Impedancia de entrada	30 kΩ
General	Voltaje de trabajo	14,4 V (10,5 V — 16 V admisibles)
	Consumo de corriente máxima	10 A
	Gama de temperaturas de funcionamiento	-10°C — +60°C
	Tamaño de instalación (An × Al × F)	182 mm × 53 mm × 158 mm
	Peso neto (incluyendo placa embellecedora, manguito de montaje)	1,4 kg

Sujeto a cambios sin previo aviso.

## INSTALACIÓN/CONEXIÓN

### ▲ Advertencia

- La unidad puede utilizarse solamente con una fuente de alimentación de 12 V CC con negativo a masa.
- Desconecte el terminal negativo de la batería antes de realizar el cableado y el montaje.
- Para evitar un cortocircuito, no conecte el cable de la batería (amarillo) ni el cable de encendido (rojo) al chasis del vehículo o cable de conexión a masa (negro).
- Para evitar un cortocircuito, utilice una cinta de vinilo para aislar los cables no conectados.
- Asegúrese de volver a conectar a masa esta unidad al chasis del automóvil después de la instalación.

### ▲ Precaución

- Para fines de seguridad, deje que un profesional realice el cableado y el montaje. Consulte con un distribuidor de productos de audio para automóviles.
- Instale esta unidad en la consola de su vehículo. No toque las partes metálicas de la unidad durante o un poco después del uso de la unidad. Las partes metálicas, tales como el disipador de calor o la carcasa, pueden estar muy calientes.
- No conecte los cables ⊖ de los altavoces al chasis del vehículo, al cable de conexión a masa (negro) o en paralelo.
- Monte la unidad a un ángulo de menos de 30°.
- Si el mazo de conductores de su vehículo no dispone de terminal de encendido, conecte el cable de encendido (rojo) al terminal de la caja de fusibles del vehículo, el cual suministrará una alimentación de 12 V CC y podrá conectarse y desconectarse mediante la llave de encendido.
- Mantenga todos los cables alejados de las partes metálicas disipadoras de calor.
- Después de instalar la unidad, compruebe que las lámparas de freno, las luces intermitentes, el limpiaparabrisas, etc. funcionen satisfactoriamente.
- Si se funde el fusible, en primer lugar asegúrese de que los cables no estén en contacto con el chasis del vehículo y, a continuación, reemplace el fusible usado por otro del mismo régimen.

### Procedimiento básico

- 1 Quite la llave del interruptor de encendido; después, desconecte el terminal ⊖ de la batería del automóvil.
- 2 Instale la antena DAB.  
Consulte Instalación de la antena DAB. (→ 32)
- 3 Conecte los cables correctamente.  
Consulte Conexión del cableado. (→ 31)
- 4 Instale la unidad en su automóvil.  
Consulte Instalación de la unidad (montaje en el tablero). (→ 30)
- 5 Conecte el terminal ⊖ de la batería del automóvil.
- 6 Pulse **SRC** para encender la unidad.
- 7 Extraiga la placa frontal y reinicialice la unidad. (→ 3)

## INSTALACIÓN/CONEXIÓN

### Instalación de la unidad (montaje en el tablero)

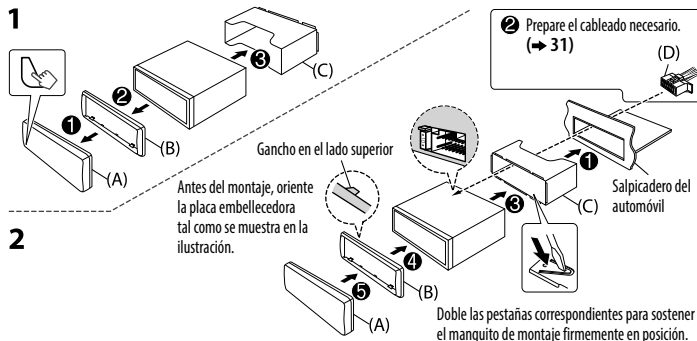

### Lista de piezas para la instalación

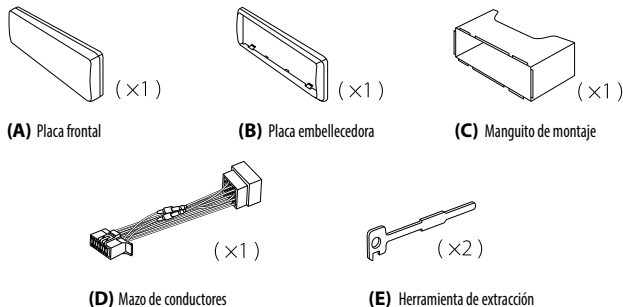

### Cómo desmontar la unidad

- 1 Desmonte la placa frontal.
- 2 Enganche las uñas de agarre dispuestas en las herramientas de extracción, en los orificios a ambos lados de la placa embellecedora y, a continuación, extráigala.
- 3 Inserte las herramientas de extracción hasta el fondo de las ranuras a ambos lados y, a continuación, siga la dirección de las flechas, como se muestra en la ilustración.

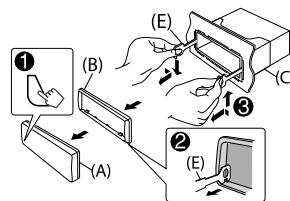

### Cableado para conectores ISO (→ 31)

Patilla	Color y función (para conectores ISO)
A4	Amarillo : Batería
A5	Azul/blanco*1 : Control de alimentación
A7	Rojo : Encendido (ACC)
A8	Negro : Conexión a tierra (masa)
B1	Púrpura ⊕ : Altavoz trasero (derecho)
B2	Púrpura/negro ⊖ : Para crossover de 3 vías: Tweeter (derecho)
B3	Gris ⊕ : Altavoz delantero (derecho)
B4	Gris/negro ⊖ : Para crossover de 3 vías: Altavoz de rango medio (derecho)
B5	Blanco ⊕ : Altavoz delantero (izquierdo)
B6	Blanco/negro ⊖ : Para crossover de 3 vías: Altavoz de rango medio (izquierdo)
B7	Verde ⊕ : Altavoz trasero (izquierdo)
B8	Verde/negro ⊖ : Para crossover de 3 vías: Tweeter (izquierdo)

\*1: (→ 31).

# INSTALACIÓN/CONEXIÓN

## Conexión del cableado

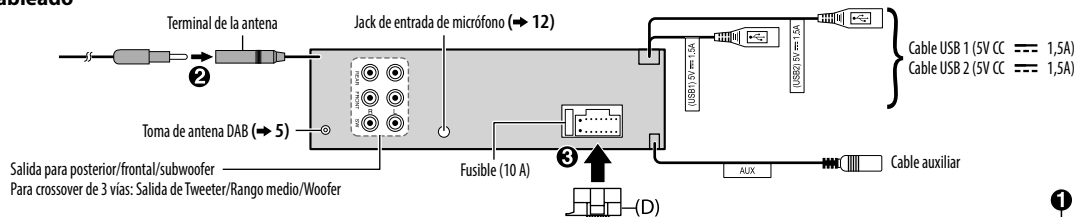

### Conexión de los conectores ISO en algunos automóviles VW/ Audi u Opel (Vauxhall)

Puede ser necesario modificar el cableado del mazo de conductores suministrado, como se muestra a continuación.

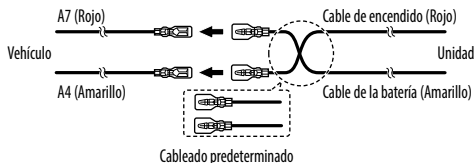

NOTA: La salida total del cable Azul/Blanco (\*1) + (\*2) es de 12V ≡ 350 mA.

### Si su vehículo no tiene un terminal ISO:

Se recomienda instalar la unidad con un mazo de cables disponible en el mercado que sea adecuado para su automóvil y, para fines de seguridad, deje esta tarea en manos de profesionales. Consulte con un distribuidor de productos de audio para automóviles.

Cuando conecte a un amplificador externo, conecte su cable de tierra al chasis del vehículo para evitar daños en la unidad.

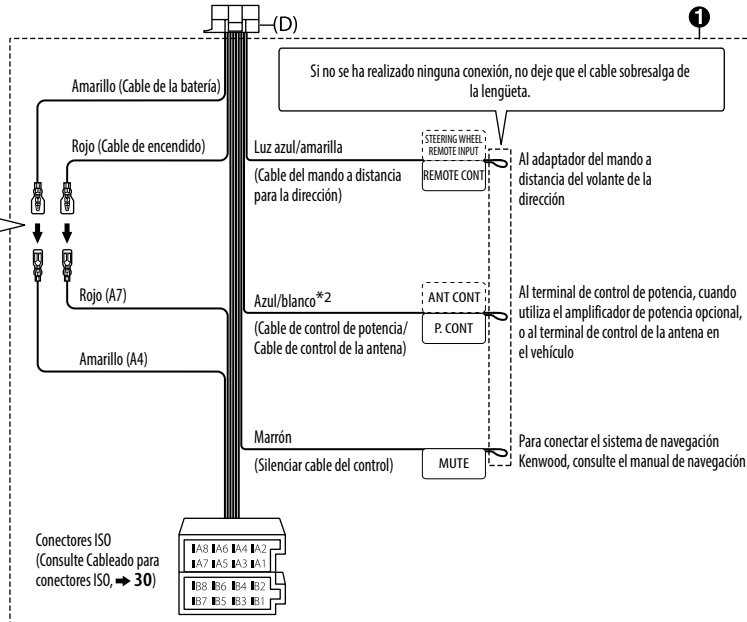

## INSTALACIÓN/CONEXIÓN

### Instalación de la antena DAB

Conecte la antena DAB suministrada a la toma de antena DAB. (→ 31)

#### ▲ Precaución

- La antena tipo película (F) debe utilizarse exclusivamente en el interior del vehículo.
- No la instale en los siguientes lugares:
  - en un lugar donde pueda bloquear la vista del conductor.
  - en un lugar donde puede obstaculizar el funcionamiento de dispositivos de seguridad, como los airbags.
  - sobre superficies de cristal móviles, como el portón trasero.
  - en la parte lateral del vehículo (por ejemplo, la puerta, la ventanilla delantera).
  - en la ventanilla trasera.
- La intensidad de la señal se debilitará si instala la antena en los siguientes lugares:
  - en un cristal que refleje los rayos infrarrojos o en zonas cubiertas con una película de cristal tipo espejo.
  - en un punto en el que se superponga con la antena de radio original (patrón).
  - en un punto en el que se superponga con cables de calefacción de la luneta.
  - sobre un cristal que bloquee las señales de radio (por ejemplo, un cristal que refleje los rayos infrarrojos o un cristal de aislamiento térmico).
- Puede producirse una mala recepción:
  - debido al ruido que genera el limpiaparabrisas, el aire acondicionado o el motor cuando está encendido.
  - según la dirección de la emisora de difusión con respecto al vehículo (antena).
- Limpie totalmente el aceite y la superficie de la superficie adhesiva con el limpiador suministrado (I).
- No doble ni dañe la antena tipo película (F).
- Es posible que no se pueda instalar, dependiendo del modelo del vehículo.
- Compruebe la trayectoria del cable de la antena tipo película (F) y del amplificador (G) antes de adherir.
- No aplique ningún limpiacristales después de adherir la antena tipo película (F).

### Determine la posición de instalación de la antena

- La dirección de la antena tipo película (F) cambia en función de que la antena tipo película (F) se instale en el lado derecho o izquierdo.
- Antes de la instalación, asegúrese de comprobar la ubicación de la antena tipo película (F). La antena tipo película no se puede volver a adherir.
- Sepárela de otras antenas al menos 100 mm.
- No adhiera el amplificador (G) en la línea cerámica (parte negra) alrededor del parabrisas. No se podrá obtener una adhesión suficiente.

#### ■ Instalación de la antena en el lado izquierdo

#### ■ Instalación de la antena en el lado derecho

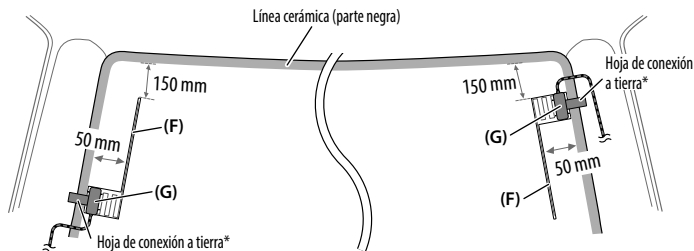

\* Pegue la hoja de conexión a tierra del amplificador (G) sobre la parte metálica del montante delantero.

### Lista de piezas para la instalación

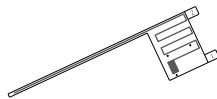

(×1)

(F) Antena tipo película



(×1)

(G) Unidad de amplificador  
(cable con amplificador de señal, 3,5 m)

(×3)

(H) Abrazadera para cables



(×1)

(I) Limpiador



## INSTALACIÓN/CONEXIÓN

### ⚠ Precaución

#### Cuando pase el cable de la antena por el interior del montante delantero con el airbag instalado

- La cubierta del montante delantero está fijada con una grapa especial que puede ser necesario sustituir si se la extrae. Póngase en contacto con el concesionario de su vehículo para obtener información sobre la sustitución de la cubierta del montante delantero y la disponibilidad de las piezas de repuesto.

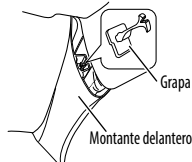

- Instale el amplificador (G) encima del airbag de manera que no interfiera con la operación del airbag.

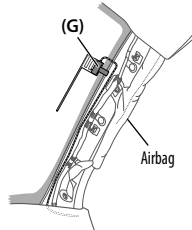

### Descripción general de la instalación

Por motivos de seguridad, la antena debe instalarse en el lado del acompañante del vehículo.

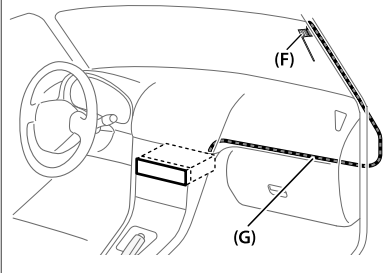

### Instalación de la antena

- 1 Retire la cubierta del montante delantero de su vehículo.

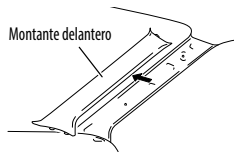

- 2 Limpie el parabrisas con el limpiador suministrado (I).

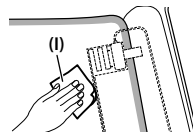

- Espere a que la superficie de cristal esté completamente seca antes de proceder.
- Si la superficie del parabrisas está fría, caliéntela con el desempañador (durante el invierno).

- 3 Retire el separador (lengüeta 1) de la antena tipo película (F) horizontalmente y pegue la antena sobre el parabrisas.

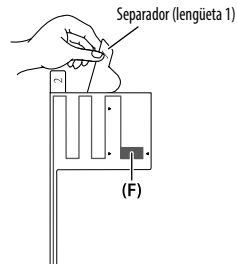

No toque la superficie adherente (lado del adhesivo) de la antena tipo película (F).

## INSTALACIÓN/CONEXIÓN

- 4** Frote suavemente la antena de película sobre el parabrisas en la dirección de la flecha para adherirla firmemente.

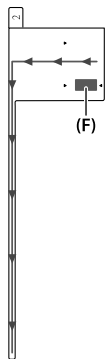

- 5** Retire verticalmente el separador (lengüeta 2) de la antena tipo película (F).

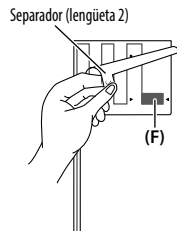

- 6** Alinee la posición del saliente del amplificador (G) con la marca ▼ de la antena tipo película (F) y adhiéralo.

No toque el terminal de plomo de la superficie adherente (lado del adhesivo) del amplificador (G).

- Cuando instale la antena en el lado derecho

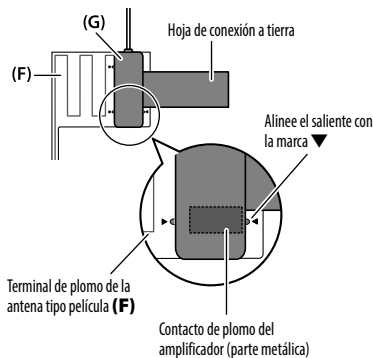

- Cuando instale la antena en el lado izquierdo

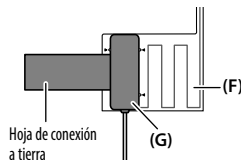

- 7** Retire la película que cubre la hoja de conexión a tierra y pegue la hoja en la parte metálica del vehículo.

Deje suficiente margen para que la hoja de conexión a tierra no interfiera con las partes interiores (cubierta del montante delantero). También preste atención para que las piezas interiores no interfieran con el amplificador (G).



- 8** Tienda los cables de la antena.

Fije la antena al montante en varios puntos con la abrazadera para cables (H).

- 9** Vuelva a fijar la cubierta del montante delantero en su posición original.

Asegúrese de no dañar la hoja de conexión a tierra ni el amplificador (G) cuando coloque la cubierta.

- 10** Conecte el amplificador (G) al terminal de entrada DAB de la parte posterior de la unidad.

- 11** Ajuste [DAB ANT POWER] a [ON]. (→ 4)



- “Made for iPod,” and “Made for iPhone” mean that an electronic accessory has been designed to connect specifically to iPod, or iPhone, respectively, and has been certified by the developer to meet Apple performance standards. Apple is not responsible for the operation of this device or its compliance with safety and regulatory standards. Please note that the use of this accessory with iPod or iPhone may affect wireless performance.
- iPhone, iPod, iPod classic, iPod nano, and iPod touch are trademarks of Apple Inc., registered in the U.S. and other countries.
- Lightning is a trademark of Apple Inc.
- The “AAC” logo is a trademark of Dolby Laboratories.
- Google, Google Play and Android are trademarks of Google Inc.
- The Bluetooth® word mark and logos are registered trademarks owned by Bluetooth SIG, Inc. and any use of such marks by JVC KENWOOD Corporation is under license. Other trademarks and trade names are those of their respective owners.
- The N-Mark is a trademark or registered trademark of NFC Forum, Inc. in the United States and in other countries.

#### **libFLAC**

Copyright (C) 2000,2001,2002,2003,2004,2005,2006,2007,2008,2009 Josh Coalson

Redistribution and use in source and binary forms, with or without modification, are permitted provided that the following conditions are met:

- Redistributions of source code must retain the above copyright notice, this list of conditions and the following disclaimer.
- Redistributions in binary form must reproduce the above copyright notice, this list of conditions and the following disclaimer in the documentation and/or other materials provided with the distribution.
- Neither the name of the Xiph.org Foundation nor the names of its contributors may be used to endorse or promote products derived from this software without specific prior written permission.

THIS SOFTWARE IS PROVIDED BY THE COPYRIGHT HOLDERS AND CONTRIBUTORS “AS IS” AND ANY EXPRESS OR IMPLIED WARRANTIES, INCLUDING, BUT NOT LIMITED TO, THE IMPLIED WARRANTIES OF MERCHANTABILITY AND FITNESS FOR A PARTICULAR PURPOSE ARE DISCLAIMED. IN NO EVENT SHALL THE FOUNDATION OR CONTRIBUTORS BE LIABLE FOR ANY DIRECT, INDIRECT, INCIDENTAL, SPECIAL, EXEMPLARY, OR CONSEQUENTIAL DAMAGES (INCLUDING, BUT NOT LIMITED TO, PROCUREMENT OF SUBSTITUTE GOODS OR SERVICES; LOSS OF USE, DATA, OR PROFITS; OR BUSINESS INTERRUPTION) HOWEVER CAUSED AND ON ANY THEORY OF LIABILITY, WHETHER IN CONTRACT, STRICT LIABILITY, OR TORT (INCLUDING NEGLIGENCE OR OTHERWISE) ARISING IN ANY WAY OUT OF THE USE OF THIS SOFTWARE, EVEN IF ADVISED OF THE POSSIBILITY OF SUCH DAMAGE.