

KENWOOD

MONITOR MET DVD-ONTVANGER

DDX9717BTS

MONITOR MET ONTVANGER

DMX7017DABS

DMX7017BTS

GEBRUIKSAANWIJZING

JVC KENWOOD Corporation

- Bijgewerkte informatie (de meest recente handleiding, systeemupdates, nieuwe functies, enz.) is beschikbaar op <http://www.kenwood.com/cs/ce/>.



Inhoud

Voor ingebruikname 4

Voorzorgsmaatregelen.....	4
De handleiding gebruiken.....	5

Basisbediening 6

Functies van de knoppen op het voorpaneel..	6
Het toestel inschakelen.....	7
Basisinstellingen.....	8
Instellen van het volume.....	10
Regeling van de monitorhoek.....	10
Gebruik aanraakscherm.....	10
Beschrijvingen van het startscherm.....	11
Beschrijvingen bronselectiescherm.....	11
Beschrijvingen bronbedieningsscherm.....	13
Pop-upmenu.....	14
Lijstschermbeschrijvingen.....	15

Disk 16

Een disk afspelen.....	16
Basisbediening van de dvd/vcd.....	16
Muziek-cd/diskmedia Basisbediening.....	18
Zoekopdracht.....	19
Bediening van het dvd-menu.....	20
DVD-instellingen.....	21

USB 22

Een USB-apparaat aansluiten.....	22
Basisbediening van de USB.....	22
Zoeken.....	24

iPod/iPhone 25

Voorbereiding.....	25
iPod/iPhone Basis Werking.....	26
Zoeken.....	27

APPS—Android Auto™/ Apple CarPlay/Mirroring 28

Bediening Mirroring.....	28
Bediening Apple CarPlay.....	29
Bediening Android Auto™.....	31
Bediening Spotify.....	32

Radio 34

Basisbediening van de radio.....	34
Geheugenfunctie.....	35
Selecteerfunctie.....	36
Verkeersinformatie.....	36
Installatie van de afstemmer.....	37

DAB 38

Basisbediening van de Digitale Radio.....	38
Opslaan van services in het preselectie- geheugen.....	39
Selecteerfunctie.....	39
Verkeersinformatie.....	41
Herhalen.....	41
DAB Installatie.....	42

Bluetoothregeling 43

Informatie voor gebruik van Bluetooth® apparatuur.....	43
Registreer vanaf de Bluetooth-eenheid.....	44
Bluetooth Installatie.....	45
Bluetooth-audioapparaat afspelen.....	47
De handsfree-eenheid gebruiken.....	49
Handsfree instellen.....	53

Overige Externe Componenten 54

Weergavecamera.....	54
Gebruik van dashboardcamera.....	55
Externe audio-/videospelers—AV-IN.....	56
HDMI/ MHL-born.....	56
TV-tuner.....	56

Instellingen **57**

Beeldscherminstellingen.....	57
Systeeminstellingen.....	57
Gebruikersinterface instellen.....	58
Speciale instellingen.....	59
Weergave Instellen.....	60
AV instellen.....	62

Audio regelen **63**

Instelling speaker/X'over.....	63
Algemene audio regelen.....	65
Equalizerregeling.....	66
Volumeplaats.....	67
Zoneregeling.....	67
Geluidseffect.....	68
Luisterpositie/DTA.....	69

Afstandsbediening **71**

Batterij installeren.....	71
Functie van de knoppen van de afstandsbediening.....	72

Verbinden/installeren **75**

Vóór de installatie.....	75
De unit installeren.....	77

Problemen oplossen **84**

Problemen en oplossingen.....	84
Foutmeldingen.....	84

Appendix **86**

Afspeelbare media en bestanden.....	86
Regiocodes in de wereld.....	88
Dvd-taalcodes.....	89
Technische gegevens.....	90
Informatie over dit toestel.....	93

Voor ingebruikname

Vorzorgsmaatregelen

▲ WAARSCHUWINGEN

■ **Neem de volgende voorzorgsmaatregelen om persoonlijk letsel of brand te voorkomen:**

- Om kortsluiting te voorkomen plaats u nooit metalen voorwerpen (zoals munten of metalen gereedschappen) in het toestel of laat u deze in het toestel achter.
- Kijk niet naar het scherm of richt uw ogen niet op het scherm als u langere tijd aan het rijden bent.
- Raadpleeg uw KENWOOD-dealer als u tijdens de installatie problemen ondervindt.

■ **Vorzorgsmaatregelen voor het gebruik van het toestel**

- Neem wanneer u optionele toebehoren aanschafft contact op met uw KENWOOD-dealer om te controleren of deze optionele toebehoren met uw model en in uw regio functioneren.
- U kunt een taal selecteren om menu's, audiobestandslabels, enz. weer te geven. Zie **Gebruikersinterface instellen (P.58)**.
- De functie Radio Data System of Radio Broadcast Data System werkt niet als deze functie niet wordt ondersteund door een te ontvangen radiostation.
- Het toestel werkt mogelijk niet naar behoren als de stekkers tussen het toestel en het voorpaneel vuil zijn. Verwijder het voorpaneel en reinig de stekker voorzichtig met een wattenstaafje. Zorg er daarbij voor dat u de stekker niet beschadigt.

■ **De monitor beschermen**

- Om de monitor tegen beschadigingen te beschermen, mag u de monitor niet bedienen met een balpen of een soortgelijk hulpmiddel met een scherpe punt.

■ **Het toestel reinigen**

- Als er vlekken op het frontje van dit toestel zitten, veeg deze er dan met een droge, zachte doek, zoals een siliconendoekje, van af. Als er hardnekkige vlekken op het frontje zitten, veeg deze er dan eerst met een met neutraal reinigingsmiddel bevochtigde doek en vervolgens met een schone, zachte, droge doek van af.

OPMERKING

- Als u reinigingspray rechtstreeks op het toestel spuit, kunnen de mechanische onderdelen ervan beschadigd raken. Als u het frontje met een harde doek of met een vluchtige vloeistof zoals thinner of alcohol afveegt, kunnen er krassen ontstaan of wordt opgedrukte tekst gewist.

■ **Condens op de lens**

Wanneer u de autoverwarming aanzet bij lage temperaturen wordt er mogelijk condens op de lens van de diskspeler gevormd. De lens beslaat en het is mogelijk dat disks niet meer kunnen worden afgespeeld. Verwijder in dergelijke situaties de disk en wacht totdat de condens verdampt. Als het toestel na een tijdje nog steeds niet normaal functioneert, neem dan contact op met uw KENWOOD-dealer.

■ **Vorzorgsmaatregelen voor de omgang met disks**

- Raak de opnamekant van een disk niet aan.
- Plak geen plakband e.d. op de disk en gebruik geen disk waar plakband op is gekleefd.
- Gebruik geen diskaccessoires.
- Reinig de disk van het midden naar de buitenrand.
- Neem de disks horizontaal uit het toestel.
- Verwijder voor gebruik eventuele bramen in het middengat of aan de rand van de disk met een balpen of iets dergelijks.
- Disks die niet rond zijn, kunnen niet worden gebruikt.

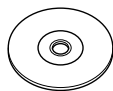

- 8-cm-disks kunnen niet worden gebruikt.
- Disks met kleuren op het opnameoppervlak of vieze disks kunnen niet worden gebruikt.
- Dit toestel kan alleen cd's afspelen met



- Dit toestel kan disks die niet zijn voorzien van het merkteken, mogelijk niet correct afspelen.
- U kunt een disk die niet is afgesloten, niet afspelen. (Raadpleeg de gebruiksaanwijzing van de brandersoftware en uw recorder over het afsluiten van disks.)

Ontvangen van GPS-signalen

Wanneer u het toestel voor het eerst inschakelt, moet u even wachten tot het toestel het satelliet signaal voor de eerste keer ontvangt. Dit kan enkele minuten duren. Zorg ervoor dat uw voertuig buiten op een open plek uit de buurt van hoge gebouwen en bomen staat zodat de ontvangst snel tot stand kan komen.

Nadat het systeem voor de eerste keer een satelliet signaal heeft ontvangen, zal de ontvangst daarna sneller tot stand komen.

De handleiding gebruiken

- De in deze handleiding weergegeven schermen en panelen worden als voorbeelden gebruikt om de bediening te verduidelijken. Ze kunnen daarom afwijken van de werkelijk gebruikte schermen en panelen, of sommige scherp patronen kunnen verschillen.
- **Taal voor aanduidingen:** De schermaanduidingen voor de uitleg worden in het Engels getoond. U kunt de taal voor de aanduidingen kiezen met het **SETUP** menu. Zie **Gebruikersinterface instellen (P.58)**.

Basisbediening

Functies van de knoppen op het voorpaneel

DDX9717BTS

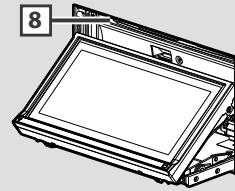
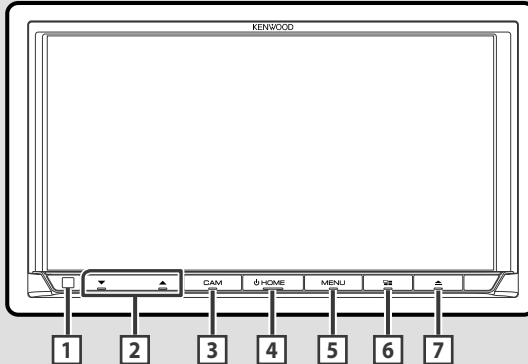

DMX7017DABS/DMX7017BTS

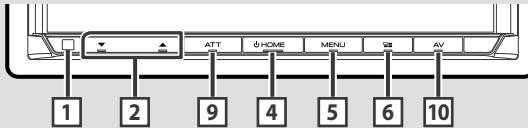

OPMERKING

- De panelen die in deze handleiding worden weergegeven, zijn voorbeelden om een duidelijke uitleg van de werking te kunnen geven. Om die reden kunnen de panelen afwijken van de werkelijke panelen.

Nummer	Naam	Beweging
1	Sensor op afstand	• Ontvangt het bedieningssignaal op afstand.
2	▼, ▲ (Volume)	• Regelt het volume. Het volume gaat omhoog tot niveau 15 wanneer u ▲ ingedrukt houdt.
3	CAM	• Schakelt weergave cameradisplay aan/uit. (P.54) – De camera waarvan het beeld wordt getoond verandert eerst volgens de „Camera Setup” instelling en de positie van de schakelhendel in de shift gate.
4	HOME	• Geeft het START-scherm weer. (P.11) . • Als de knop 1 seconde wordt ingedrukt, wordt het toestel uitgeschakeld.* • Als het toestel is uitgeschakeld, wordt het ingeschakeld. * De functie van de knop wanneer deze ingedrukt wordt gehouden varieert afhankelijk van de „Manual Power OFF” instelling. (P.59)
5	MENU	• Geeft het pop-upmenuscherm weer. • Door 1 seconde in te drukken, wordt de demping van het volume in-/uitgeschakeld. (alleen DDX9717BTS)
6		• Toont het APP (CarPlay/Android Auto)-scherm. • Als de knop 1 seconde wordt ingedrukt, wordt het scherm Spraakherkenning weergegeven (P.50) .

Nummer	Naam	Beweging
7	▲	<ul style="list-style-type: none"> • Geeft het scherm Hoekafstelling weer. <ul style="list-style-type: none"> – DISC EJECT: Werpt de disk uit. • Als het paneel open is, wordt bij het indrukken het paneel gesloten. • Houd gedurende 2 seconden ingedrukt om de disk geforceerd uit te werpen en raak Yes aan nadat het bericht wordt weergegeven.
8	Disksleuf	• Een sleuf waarin een diskmedium kan worden geplaatst.
9	ATT	• Schakelt het dempen van het volume aan/uit.
10	AV	• Geeft het regelscherm van de huidige bron weer.

Het toestel inschakelen

De methode voor het inschakelen verschilt afhankelijk van het model.

1 Druk op de knop **HOME**.

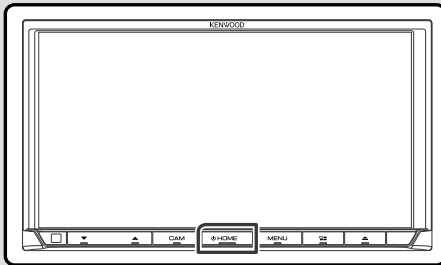

➤ Het toestel wordt ingeschakeld.

● Het toestel uitschakelen:

1 Druk gedurende 1 seconde op de knop **HOME**.

OPMERKING

- Als u het toestel na de installatie voor de eerste keer inschakelt, is het noodzakelijk om de begininstellingen uit te voeren (**P.8**).
- De functie van de knop wanneer deze ingedrukt wordt gehouden varieert afhankelijk van de „Manual Power OFF” instelling. (**P.59**)

Basisinstellingen

Begininstellingen

Begin met deze instellingen als u dit toestel voor de eerste keer gebruikt.

1 Stel de verschillende items als volgt in.



■ Language

Selecteer de taal die wordt gebruikt voor het regelscherm en de in te stellen opties. De standaardinstelling is „British English (en)“.

- 1 Raak **Language** aan.
- 2 Raak **Language Select** aan.
- 3 Selecteer de gewenste taal.
- 4 Raak **↩** aan.

Zie **Gebuiikersinterface instellen (P.58)** voor de details.

■ Clock

Stelt de synchronisatie van de klok in en past deze aan.

Zie **Instellingen voor de kalender/klok (P.9)** voor gedetailleerde bediening.

■ Display

Stel de verlichtingskleur van de knoppen in. Als de afbeelding moeilijk te zien is op het scherm, zelfs na het aanpassen van de hoek van het voorpaneel, pas dan de kijkhoek aan.

- 1 Raak **Display** aan.
- 2 Raak **Key Color** aan.
- 3 Selecteer de gewenste kleur.
- 4 Raak **↩** aan.
- 5 Raak **Viewing Angle** aan.
- 6 Selecteer een hoek
- 7 Raak **↩** aan.

Zie **Weergave Instellen (P.60)** voor meer details.

■ Camera

Stel de parameters voor de camera in.

- 1 Raak **Camera** aan.
- 2 Stel elk item in en raak **↩** aan.

Zie **Camera-instellingen (P.54)** voor de details.

■ DEMO

Stel de demonstratiemodus in. De standaardwaarde is „OFF„.

- 1 Raak **DEMO** aan en schakel IN of UIT.

2 Raak Finish aan.

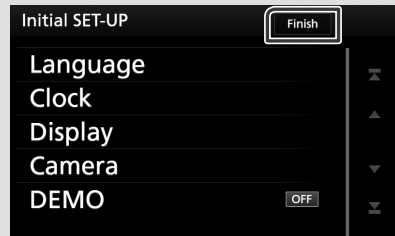

OPMERKING

- Deze instellingen kunnen ingesteld worden via het menu SETUP. Zie **Instellingen (P.57)**.

Instelling veiligheidscode

U kunt een beveiligingscode instellen om uw ontvangersysteem tegen diefstal te beschermen.

Wanneer de functie Security Code is geactiveerd, kunt u de code niet wijzigen en de functie niet vrijgeven. U kunt als beveiligingscode een getal van 4 cijfers naar keuze instellen.

1 Druk op de knop **MENU**.

► Pop-upmenu verschijnt.

2 Raak **SETUP** aan.



► Het scherm SETUP Menu verschijnt.

3 Raak **Security** aan.



► Het scherm Security verschijnt.

4 Raak **Security Code Set** aan op het scherm Beveiliging.

► Het scherm Instelling Beveiligingscode verschijnt.

5 Voer een beveiligingscode van vier cijfers in en raak **Enter** aan.

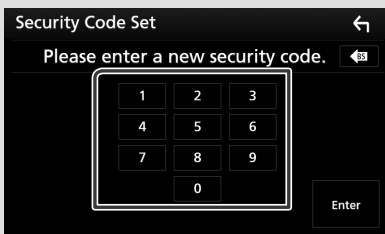

6 Voer dezelfde code nogmaals in en raak **Enter** aan.

Nu is uw beveiligingscode geregistreerd.

OPMERKING

- Raak **BS** aan om de laatste invoering te wissen.
- Als u een andere beveiligingscode invoert, keert het scherm terug naar stap 5 (voor de eerste invoering van de code).
- Als u de verbinding van de ontvanger met de batterij hebt verbroken, voer dan de juiste beveiligingscode in zoals u die in stap 5 hebt ingevoerd en raak **Enter** aan. Uw ontvanger is klaar voor gebruik.

Veranderen van de veiligheidscode:

- 1 Raak **Security Code Change** aan op het scherm Beveiliging, herhaal vervolgens stap 5 en 6.

Wissen van de veiligheidscode:

- 1 Raak **Security Code Cancellation** op het scherm Beveiliging aan.

Instellingen voor de kalender/klok

1 Druk op de knop **MENU**.

► Pop-upmenu verschijnt.

2 Raak **SETUP** aan.



► Het scherm SETUP Menu verschijnt.

3 Raak **User Interface** aan.

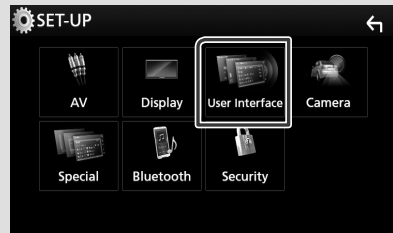

► Het scherm User Interface verschijnt.

4 Stel de verschillende items als volgt in.

Rol de pagina verder om het onderdeel te tonen.

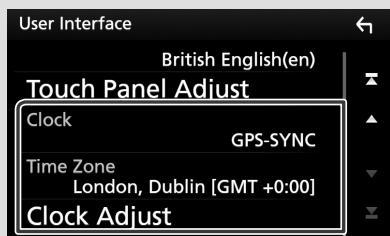

■ **Clock**

GPS-SYNC (Standaard): De klok wordt gelijkgesteld op basis van GPS.

Manual: U moet de klok handmatig instellen.

■ **Time Zone**

Selecteer de tijdzone.

■ **Clock Adjust**

Als u **Manual** selecteert voor Klok, pas dan de datum en tijd handmatig aan. **(P.58)**

Instellen van het volume

Om het volume aan te passen (0 tot 40), Druk op ▲ om te verhogen, en druk op ▼ om te verlagen.

Door ▲ ingedrukt te houden, wordt het volume aanhoudend tot volume 15 verhoogd.

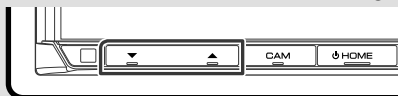

Regeling van de monitorhoek (DDX9717BTS)

U kunt de positie van de monitor aanpassen.

1 Druk op de knop ▲.

► Het scherm Hoekafstelling verschijnt.

2 Selecteer een onderstaand nummer dat uw gewenste kijkhoekinstelling vertegenwoordigd.

Standaard is „0”.

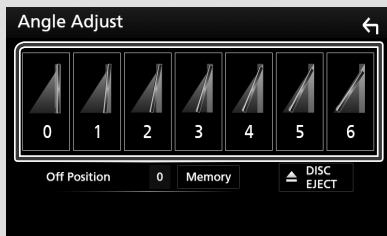

■ **Off Position**

U kunt de huidige monitorhoek selecteren als hoek wanneer de stroom is uitgeschakeld. Raak **Memory** aan wanneer de gewenste hoek is geselecteerd.

Gebruik aanraakscherm

Voor bediening met het scherm moet u voor het kiezen van een onderdeel, het tonen van het instelmenu, het veranderen van pagina, etc. op het scherm tikken, het scherm iets langer aanraken, met uw vinger over het scherm vegen of uw vinger snel over het scherm bewegen.

● **Tikken**

Tik licht op het scherm om een onderdeel op het scherm te kiezen.

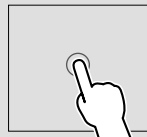

● **Iets langer aanraken (lang tikken)**

Tik op het scherm en houd uw vinger op zijn plaats totdat het display verandert of een mededeling wordt getoond.

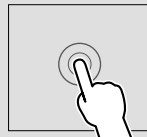

● **Vegen**

Schuif uw vinger snel naar links of rechts op het scherm om van pagina te veranderen.

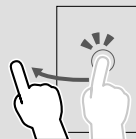

U kunt door de tekst op het lijstschermbalderen door het scherm via kort aanraken snel omhoog/omlaag te bewegen.

● **Snel bewegen**

Schuif uw vinger omhoog of omlaag op het scherm om het scherm te rollen.



Beschrijvingen van het startscherm

De meeste functies kunnen worden uitgevoerd met het START-scherm.



- 1 • Geeft het regelscherm van de huidige bron weer.
- 2 • Widget
 - U kunt de widget veranderen door op / te tikken of op de widget naar links of rechts te vegen.
 - Raak de widget aan om het gedetailleerde scherm weer te geven.
- 3 • Pagina-aanduiding voor widgets
- 4 • Huidige broninformatie
- 5 • Geeft het bronselectiescherm weer. (P.11)
- 6 • Snelkoppelingpictogrammen voor de weergavebron (P.12)
- 7 • Geeft het scherm Hands Free weer. (P.49)
 - Bij aansluiten als Apple CarPlay of Android Auto, werkt het als een telefoon mits in Apple CarPlay of Android Auto.

Geeft het START-scherm weer.

- 1 Druk op de knop HOME.



➤ START-scherm verschijnt.

Beschrijvingen bronselectiescherm

U kunt alle weergavebronnen en opties op het bronselectiescherm weergeven.

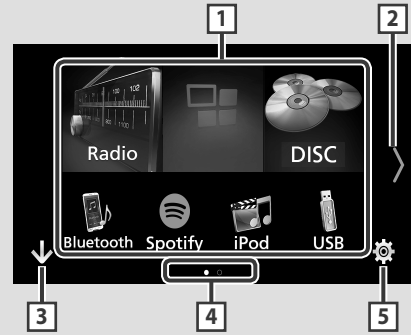

- 1 • Wijzigt de weergavebron.
Voor weergavebronnen, zie P.11.
- 2 • Verandert de pagina. (Raak / aan.)
U kunt tevens van pagina veranderen door naar links of rechts op het scherm te vegen.
- 3 • Terugkeren naar het vorige scherm.
- 4 • Pagina-aanduiding
- 5 • Toont het SETUP-menuscherm. (P.57)

Selecteer de weergavebron

- 1 Raak aan op het startscherm.

In dit scherm kunt u de volgende bronnen en functies selecteren.

	• Schakelt over naar het Android Auto/ Apple Car Play-scherm vanaf het aangesloten iPod touch/iPhone/Android apparaat.*1 (P.28)
	• Schakelt over naar de radio-uitzending. (P.34)
	• Schakelt over naar de DAB-uitzending. (P.38)
	• Afspelen van een Bluetooth audiospeler. (P.43)
	• Een disk afspelen.*2 (P.16)

	• Speelt een iPod/iPhone af. (P.25)
	• Speelt bestanden op een USB-apparaat af. (P.22)
	• Schakelt over naar Spotify. (P.32)
	• Speelt een apparaat af dat is aangesloten op de HDMI/MHL-ingangsterminal. (P.56)
	• Schakelt over naar een extern component dat is verbonden met de AV-IN-ingangs aansluiting. (P.56)
	• Overschakelen naar het Mirroring-scherm vanaf het aangesloten Android-apparaat. (P.28)
	• Geeft het Audio-scherm weer. (P.63)
	• Schakelt het apparaat naar stand-by. (P.13)

*1 Indien een iPhone die compatibel is met CarPlay is verbonden, wordt **Apple CarPlay** weergegeven. Wanneer een met Android Auto compatibel Android-apparaat is verbonden, wordt **Android Auto** getoond.

*2 Alleen DDX9717BTS

De afspelerbron selecteren op het START-scherm

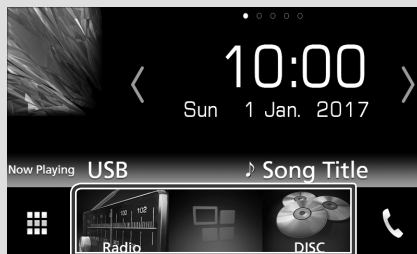



De 3 onderdelen die met grote pictogrammen op het bronselectiescherm worden getoond, worden op het START-scherm getoond.

U kunt de op dit gedeelte getoonde onderdelen veranderen door het bronselectiescherm aan te passen. **(P.13)**

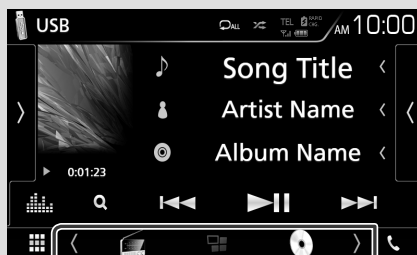
Kiezen van de weergavebron op het bronselectiescherm



Toon de bronselectieknoppen door   aan te raken of door op het bronselectiescherm links of rechts te tikken, en selecteer vervolgens een weergavebron.

Schakel het apparaat naar standby

- 1 Raak  aan op het startscherm.
- 2 Raak **STANDBY** aan.



Snelkoppelingsknoppen aanpassen op START-scherm

U kunt de positie van bronpictogrammen naar believen veranderen.

- 1 Raak  aan op het startscherm.
- 2 Raak het te verplaatsen pictogram aan en houd het vast om de aanpassingsmodus te activeren.
- 3 Sleep het naar de gewenste positie.



Beschrijvingen bronbedieningsscherm

Er is een aantal functies dat in de meeste schermen uitgevoerd kan worden.

Indicators

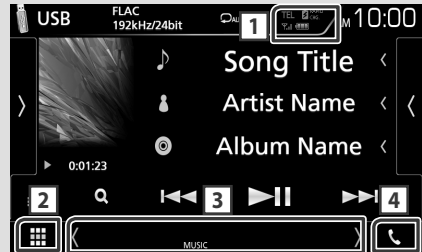

Snelkoppelingsknoppen



Informatie aangesloten Bluetooth-apparaat.

- : Gaat branden bij het snel opladen van de batterij van de aangesloten iPod/iPhone/smartphone.

2 Pictogram Alle bronnen

Geeft alle bronnen weer.

3 Tweede scherm

-  /  : Het Tweede scherm verandert telkens wanneer u het aanraakt. U kunt tevens het Secundaire scherm veranderen door op het scherm links of rechts te tikken.
- Indicators: Geeft de huidige bronstatus enzovoorts aan.
 - **ATT**: De demper is actief.
 - **DUAL**: De dubbele-zonefunctie is ingeschakeld.
 - **MUTE**: De dempingsfunctie is actief.
 - **LOUD**: De functie Loudnessregeling is ingeschakeld.
- Snelkoppelingsknoppen: De bron verandert naar de bron die u hebt ingesteld als snelkoppeling. Voor de snelkoppelingsinstelling, raadpleeg **Snelkoppelingsknoppen aanpassen op START-scherm (P.13)**.

4

Raak aan om het Hands Free-scherm weer te geven. **(P.49)**

Bij aansluiten als Apple CarPlay of Android Auto, werkt het als een telefoon mits in Apple CarPlay of Android Auto.

Pop-upmenu

1 Druk op de knop **MENU**.



> Pop-upmenu verschijnt.

2 Raak aan om het pop-upmenu weer te geven.



De inhoud van het menu is als volgt:

	• Geeft het scherm Scherm Aanpassen weer. (P.57)
	• Schakelt het display uit. (P.9)
	• Geeft de weergavecamera weer. (P.54)
	• Toont het SETUP-menuscherm. (P.57)
	• Geeft het scherm Audiobesturingsmenu weer. (P.63)
	• Geeft het regelscherm van de huidige bron weer. Pictogram verschilt per bron.
5	• Sluit het pop-upmenu.
6 7	• Zie Beschrijvingen van het startscherm (P.11) .

Uitschakelen van het scherm

1 Kies **Display OFF** op het pop-upmenu.



Lijstschermb

Er is een aantal basisfunctietoetsen in de lijstschermben van de meeste bronnen.



Toont het lijsttype-keuzevenster.



Geeft een muziek/film-bestandslijst weer.



Bladert door de weergegeven tekst.



Hier worden toetsen met verschillende functies weergegeven.

- **Play**: Speelt alle nummers in de map met het huidige nummer af.
- **A-Z**: Spring naar de letter die u hebt ingevoerd (op alfabet zoeken).
- **Up**: Gaat een hiërarchieniveau omhoog.



U kunt de pagina wisselen om meer items weer te geven door te drukken op / .

- / : Geeft de bovenste of onderste pagina weer.



Terugkeren naar het vorige scherm.

OPMERKING

- Toetsen die niet geactiveerd kunnen worden vanaf het Lijstschermb worden niet getoond.

Disk (DDX9717BTS)

Een disk afspelen

Plaats een disk

- 1 Druk op de knop .

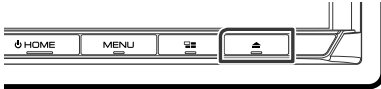

- 2 Raak **DISC EJECT** aan.

➤ Het paneel wordt geopend.

- 3 Plaats de disk in de sleuf.

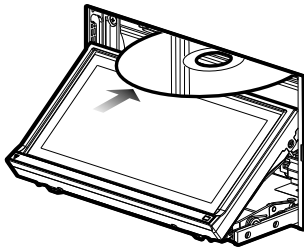

➤ Het paneel sluit automatisch.
Het toestel laadt de disk en het afspelen begint.

Een disk uitwerpen

- 1 Druk op de knop .

- 2 Raak **DISC EJECT** aan.

Neem een disk horizontaal uit het toestel.

- 3 Druk op de knop .

Basisbediening van de dvd/vcd

De meeste functies kunnen worden uitgevoerd in het bronregelscherm en het afspeelscherm.

OPMERKING

- Stel de modusschakelaar van de afstandsbediening in op de DVD-modus voordat u met de bediening voor DVD en VCD begint. Zie **Wijzigen van de bedrijfsmodus (P.72)**.
- Het onderstaande screenshot geldt voor dvd. Dit kan afwijken in het geval van vcd.

- 1 Wanneer de bedieningsknoppen niet worden weergegeven op het scherm, raak het **7**-vlak aan.

Regelscherm

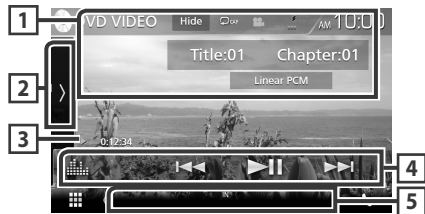

Videoscherm





- 1 **Informatieweergave**



Geeft de volgende gegevens weer:

- **Titel #, Hoofdstuk #**: weergave van dvd-titel- en hoofdstuknummer
- **Track #/Scène #**: Weergave van VCD-track- of -scènenummer. Scènenr. wordt alleen weergegeven als PBC (afspeelregeling) is ingeschakeld.
- **Lineaire PCM, enz.**: Audioformaat
- **Hide**: Verbergt het bedieningsscherm.

- : Herhaalt de huidige content. Telkens als u de toets aanraakt, heeft de herhaalmodus de hierna genoemde volgorde:

DVD: Titel herhalen () , Hoofdstuk herhalen () , Herhalen uit ()











VCD (PBC aan): Geen herhaling

VCD (PBC uit): Nummer herhalen () , Herhalen uit ()





2 Functiepaneel

Raak de linkerkant van het scherm aan om het functiepaneel weer te geven. Raak nogmaals aan om het paneel te sluiten. Voor details over de toetsen, zie **Functiepaneel (P.17)**.

3 Afspeelmodusindicator/afspeeltijd

- , , , enz.: Huidige afspeelmodusindicator
De betekenissen van ieder pictogram zijn als volgt;  (play),  (fast forward),  (fast backward),  (stop),  (resume stop),  (pause),  (slow playback),  (slow reverse playback).

4 Functiebalk

- , , : Zoekt naar het vorige/volgende inhoudselement.
Aangeraakt houden om snel vooruit of snel achteruit te gaan. (Het zal automatisch worden geannuleerd na ongeveer 50 seconden.)
- : Speelt af of onderbreekt het afspelen.
- : Geeft het Graphic Equalizer-scherm weer. (P.66)

5 Indicatoritems

- **IN:** Er is een disk geplaatst.
Wit: het toestel bevat een disk.
Oranje: fout in de diskspeler.

Vcd

- **1chLL/2chLL:** Identificeert de linker audio-uitvoer van kanaal 1 of 2.
- **1chLR/2chLR:** Identificeert de mono audio-uitvoer van kanaal 1 of 2.
- **1chRR/2chRR:** Identificeert de rechter audio-uitvoer van kanaal 1 of 2.
- **1chST/2chST:** Identificeert de stereo audio-uitvoer van kanaal 1 of 2.
- **LL:** Identificeert de linker audio-uitvoer.
- **LR:** Identificeert de mono audio-uitvoer.
- **RR:** Identificeert de rechter audio-uitvoer.
- **ST:** Identificeert de stereo audio-uitvoer.
- **PBC:** De PBC-functie is ingeschakeld.
- **VER1:** De vcd-versie is 1.
- **VER2:** De vcd-versie is 2.

6 Zoekvlak

Raak het vlak aan om het volgende/vorige inhoudselement te zoeken.

7 Toetsweergavevlak

Aanraken om het regelscherm weer te geven.

8 MENU CTRL (alleen dvd)

Raak aan om het diskmenu-bedieningsscherm DVD-VIDEO weer te geven. Zie **Bediening van het dvd-menu (P.20)**.

OPMERKING

- Het bedieningsscherm verdwijnt wanneer geen handelingen worden uitgevoerd gedurende 5 seconden.
- Als u een afstandsbediening gebruikt, kunt u direct naar de gewenste afbeelding gaan door het hoofdstuknummer, het scènenummer, de afspeeltijd, enz. in te voeren. (P.72)

Functiepaneel

1 Raak de linkerkant van het scherm aan.

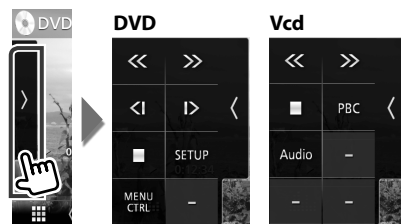

De toetsen hebben de volgende functies:



Stopt het afspelen. Als deze toets tweemaal wordt aangeraakt, wordt de disk vanaf het begin afgespeeld als u deze de volgende keer afspeelt.



Snel vooruit of snel achteruit afspelen. Telkens als u de toets aanraakt, wijzigt de snelheid; 2 keer, 8 keer.

of (alleen DVD)

Speelt langzaam vooruit of achteruit af.

SETUP (alleen dvd)

Raak deze toets aan om het scherm DVD-INSTELLING weer te geven. Zie **DVD-instellingen (P.21)**.

MENU CTRL (alleen dvd)

Raak aan om het diskmenu-bedieningsscherm DVD-VIDEO weer te geven. Zie **Bediening van het dvd-menu (P.20)**.

PBC (alleen VCD)

Schakelt PBC (afspeelregeling) in of uit.

Audio (alleen VCD)

Verander het audio-uitvoerkanal.

Muziek-cd/diskmedia Basisbediening

De meeste functies kunnen worden uitgevoerd in het bronregelscherm en het afspeelscherm.

OPMERKING

- Stel de modusschakelaar van de afstandsbediening in op de AUD-modus voordat u met de bediening voor Muziek-cd en audiobestanden begint. Zie **Wijzigen van de bedrijfsmodus (P.72)**.
- In deze handleiding staat "muziek-cd" voor de algemene cd's waarop muzieknnummers staan. „Disc media" verwijst naar cd/dvd-disks waarop audio- of videobestanden staan.
- Het onderstaande screenshot geldt voor de disk. Dit kan afwijken in het geval van cd.

Regelscherm

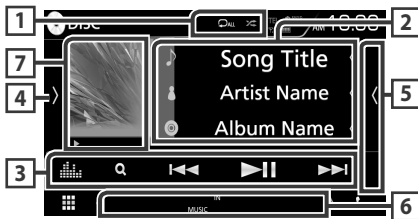

Inhoudslijstpaneel



1 [Disc] / [X]

- **[Disc]** : Herhaalt het huidige nummer/map. Telkens als u de toets aanraakt, heeft de herhaalmodus de hierna genoemde volgorde: Nummer/bestand herhalen (**[Disc]**), Map herhalen (**[Map]**) (alleen diskmedia), Alles herhalen (**[ALL]**)
- **[X]** : Speelt alle nummers in huidige map/disk willekeurig af. Telkens als u de toets aanraakt, heeft de randommodus de hierna genoemde volgorde: Nummer willekeurig (**[ALL]**) (alleen Muziek-cd), Map willekeurig (**[Map]**) (alleen diskmedia), Willekeurig uit (**[X]**)

2 Numererinformatie

Informatie over het huidige nummer/bestand wordt weergegeven.

Slechts een bestandsnaam en mapnaam worden weergegeven als er geen taginformatie bekend is. (alleen diskmedia)

3 Functie balk

- **[Q]** (alleen diskmedia) : Zoekt naar het bestand. Zie **Bestand zoeken (P.19)** voor details over zoeken.
- **[◀▶]** : Zoekt naar het vorige/volgende inhoudselement. Aangeraakt houden om snel vooruit of snel achteruit te gaan. (Het zal automatisch worden geannuleerd na ongeveer 50 seconden.)
- **[▶▶]** : Speelt af of onderbreekt het afspelen.
- **[EQ]** : Geeft het Graphic Equalizer-scherm weer. **(P.66)**

4 Functiepaneel (alleen diskmedia)

Raak de linkerkant van het scherm aan om het functiepaneel weer te geven. Raak nogmaals aan om het paneel te sluiten.

- **[←] [→]** : Zoekt vorige/volgende map.

5 Inhoudslijst

Raak het scherm aan de rechterkant aan om de Inhoudslijst weer te geven. Raak nogmaals aan om de lijst te sluiten.

6 Indicatoritems

- **IN**: Er is een disk geplaatst.
Wit: het toestel bevat een disk.
Oranje: fout in de diskspeler.
- **VIDEO**: Identificeert het videobestand.
- **MUSIC**: Identificeert het muziekbestand.

7 Artwork (alleen diskmedia) /Afspeelmodusindicator/Afspeeltijd

De omslag van het momenteel afgespeelde bestand wordt weergegeven.

- ▶, ▶▶, enz.: Huidige afspeelmodusindicator
- De betekenissen van ieder pictogram zijn als volgt; ▶ (play), ▶▶ (fast forward), ◀◀ (fast backward), || (pause).

8 Inhoudslijstpaneel

Geeft de afspelende lijst weer. Wanneer u een nummer/bestandsnaam aanraakt in de lijst, zal het afspelen beginnen.

Videoscherm



9 Bestandszoekvlak (alleen videobestand)

Raak aan om te zoeken naar het volgende/vorige bestand.

10 Toetsenweergavevlak (alleen videobestand)

Aanraken om het regelscherm weer te geven.

Zoekopdracht (alleen diskmedia)

U kunt via de volgende bewerkingen naar muziek- of videobestanden zoeken.

OPMERKING

- Als u een afstandsbediening gebruikt, kunt u direct naar de gewenste track springen door het gewenste tracknummer in te voeren. Voor meer informatie, zie **Modus Direct zoeken (P.72)**.

Bestand zoeken

U kunt op basis van hiërarchie een bestand zoeken.

- 1 Raak Q aan.
▶ Mappenlijstschermbeschrijving verschijnt.
- 2 Raak de gewenste map aan.



- ▶ Wanneer u een map aanraakt, wordt diens inhoud weergegeven.

- 3 Raak het gewenste onderdeel in het inhoudsoverzicht aan.
▶ Het afspelen begint.

OPMERKING

- Zie **Lijstschermbeschrijving (P.15)** voor bewerkingen in het lijstschermbeschrijving.

Bediening van het dvd-menu

U kunt een aantal opties in het dvd/video-menu instellen.

- 1 Raak tijdens het afspelen het gemarkeerde vlak aan.



- Het scherm Menu Control wordt weergegeven.

- 2 Voer de gewenste bewerking uit.

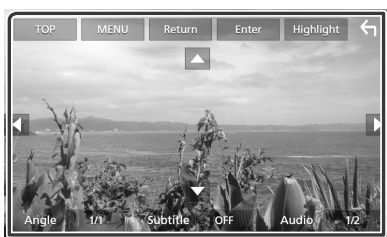

- **Het scherm Top Menu weergeven**
Raak **TOP** aan.*
- **Het menu weergeven**
Raak **MENU** aan.*
- **Het vorige menu weergeven**
Raak **Return** aan.*
- **Het geselecteerde item instellen**
Raak **Enter** aan.
- **Directe bediening mogelijk maken**
Raak **Highlight** aan om de markeringsregelmodus in te voeren (**P.20**).
- **De cursor verplaatsen**
Raak **▲**, **▼**, **◀**, **▶** aan.
- **De ondertiteltaal wisselen**
Raak **Subtitle** aan. Telkens als u deze toets aanraakt, wordt de taal gewijzigd.
- **De audiotaal wisselen**
Raak **Audio** aan. Telkens als u deze toets aanraakt, wordt de taal gewijzigd.

■ De invalshoek wijzigen

Raak **Angle** aan. Telkens als u deze toets aanraakt, wordt de invalshoek gewijzigd.

- * Naargelang de disk is het mogelijk dat deze toetsen niet werken.

■ Markeringsregeling

Met de markeringsregeling kunt u het dvd-menu regelen door de menutoets direct op het scherm aan te raken.

- 1 Raak in het menuregelscherm **Highlight** aan.
- 2 Raak op het scherm het gewenste item aan.



OPMERKING

- De markeringsregeling wordt automatisch uitgeschakeld als u er niet constant gebruik van maakt.

DVD-instellingen

U kunt de dvd-afspeelfuncties instellen.

1 Raak tijdens het afspelen het gemarkeerde vlak aan.



2 Raak de linkerkant van het scherm aan. Raak **SETUP** aan.

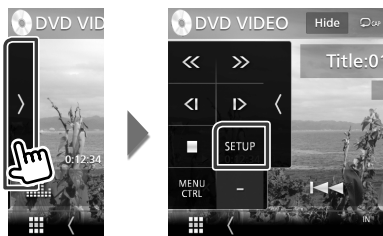

- Het scherm DVD SETUP wordt weergegeven.

3 Stel de verschillende items als volgt in.

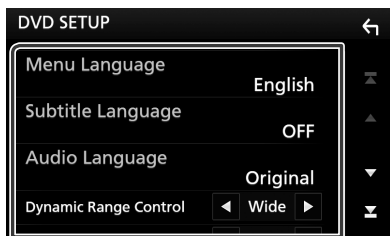

■ **Menu Language / Subtitle Language / Audio Language**

Zie **Taalinstellingen (P.21)**.

■ **Dynamic Range Control**

Stelt het dynamisch bereik in.

Wide: het dynamisch bereik is breed.

Normal: het dynamisch bereik is normaal.

Dialog (Standaard): maakt het totale geluidsvolume groter dan in andere modi. Dit geldt alleen bij gebruik van Dolby Digital-software.

■ **Screen Ratio**

Stelt de schermweergavemodus in.

16:9 (Standaard): toont breedbeeldweergave.

4:3 LB: geeft brede beelden in brievenbusformaat weer (boven en onder in het scherm zijn zwarte strepen zichtbaar).

4:3 PS: geeft brede beelden in Pan & Scan-formaat weer (de rechter- en linkerrand van de beelden worden afgesneden).

Taalinstellingen

Deze instelling bepaalt de taal van het menu, de ondertitel en de spraak.

1 Klik op het gewenste item; **Menu Language, Subtitle Language, Audio Language**.

- Het scherm Language Set wordt weergegeven.

2 Selecteer een taal.



Zie **Dvd-taalcodes (P.89)** voor de taalcode.

Stelt de ingevoerde taal in en keert terug naar het scherm dvd-instellingenscherf.

OPMERKING

- Raak **Original** aan om de oorspronkelijke audiotaal van de dvd in te stellen.

USB

Een USB-apparaat aansluiten

- 1 Sluit het USB-apparaat via de USB-kabel aan. (P.82)

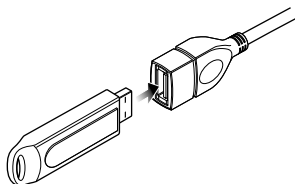

- 2 Druk op de knop **HOME**.

- 3 Raak aan.

- 4 Raak **USB** aan. (P.11)

Verwijder het USB-apparaat

- 1 Druk op de knop **HOME**.

- 2 Raak een andere bron dan **USB** aan.

- 3 Ontkoppel het USB-apparaat.

Bruikbaar USB-apparaat

U kunt een USB-apparaat van de klasse mass-storage bij dit toestel gebruiken.

De term „USB device” in deze handleiding verwijst naar een apparaat met flashgeheugen.

● Het bestandensysteem

Het bestandensysteem moet een van de volgende zijn.

- FAT16
- FAT32
- exFAT
- NTFS

OPMERKING

- Installeer het USB-apparaat op een plaats waar het veilig rijden niet belemmert.
- U kunt een USB-apparaat niet via een USB-hub en multikaartlezer aansluiten.
- Maak back-ups van de audiobestanden die u op dit toestel hebt gebruikt. Afhankelijk van de bedieningscondities van het USB-toestel zouden bestanden gewist kunnen worden. Wij vergoeden geen schade die op enigerlei wijze door het wissen van gegevens ontstaat.

Basisbediening van de USB

De meeste functies kunnen worden uitgevoerd in het bronregelscherm en het afspeelscherm.

OPMERKING

- Stel de modusschakelaar van de afstandsbediening in op de AUD-modus voordat u met de bediening begint. Zie **Wijzigen van de bedrijfsmodus (P.72)**.

Regelscherm



Inhoudslijstpaneel



- : Herhaalt het huidige nummer/map. Telkens als u de toets aanraakt, heeft de herhaalmodus de hierna genoemde volgorde: Bestand herhalen (), Map herhalen (), Alles herhalen ().
- : Speelt alle nummers in huidige map willekeurig af. Telkens als u de toets aanraakt, heeft de randommodus de hierna genoemde volgorde: Willekeurig bestand () , Willekeurig uit ()
- Wanneer een hoge-resolutie geluidsbron wordt afgespeeld, wordt de formaatinformatie ervan getoond.

2 Numerie informatie

Informatie over het huidige bestand wordt weergegeven.

Slechts een bestandsnaam en mapnaam worden weergegeven als er geen taginformatie bekend is.

3 Functie balk

-  : Zoekt nummer/bestand. Zie **Zoeken (P.24)** voor details over zoeken.
-  : Zoekt naar het vorige/volgende nummer/bestand.
Aangeraakt houden om snel vooruit of snel achteruit te gaan. (Het zal automatisch worden geannuleerd na ongeveer 50 seconden.)
-  : Speelt af of onderbreekt het afspelen.
-  : Geeft het Graphic Equalizer-scherm weer. **(P.66)**

4 Functiepaneel

Raak de linkerkant van het scherm aan om het functiepaneel weer te geven. Raak nogmaals aan om het paneel te sluiten.

-   : Zoekt vorige/volgende map.
- **USB DEVICE CHANGE**
(Alleen voor DDX9717BTS) :
Schakelt naar een ander USB-apparaat indien er twee USB-apparaten zijn aangesloten.

5 Inhoudslijst







Raak het scherm aan de rechterkant aan om de Inhoudslijst weer te geven. Raak nogmaals aan om de lijst te sluiten.

6 Indicatoritems

- **VIDEO**: Identificeert het videobestand.
- **MUSIC**: Identificeert het muziekbestand.

7 Illustraties/ Afspeelmodusindicator/ Afspeeltijd

De omslag van het momenteel afgespeelde bestand wordt weergegeven.

- , , enz.: Huidige afspeelmodusindicator
De pictogrammen hebben de volgende betekenis:
 (afspelen),  (snel vooruit),
 (snel achteruit),  (pauze).

8 Inhoudslijstpaneel

Geeft de afspelende lijst weer. Wanneer u een nummer/bestandsnaam aanraakt in de lijst, zal het afspelen beginnen.

Videoscherm



9 Bestandszoekvlak (alleen videobestand)

Raak aan om te zoeken naar het volgende/vorige bestand.

10 Toetsenweergavevlak (alleen videobestand)

Aanraken om het regelscherm weer te geven.

Zoeken

U kunt via de volgende bewerkingen naar muziek- of videobestanden zoeken.

- 1 Raak **Q** aan.
- 2 Raak **▼** aan.



- 3 Kies het soort lijst.

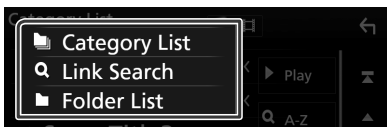

OPMERKING

- Zie **Lijstscherf (P.15)** voor bewerkingen in het lijstscherf.

Map zoeken

U kunt een bestand zoeken door categorie te selecteren.

- 1 Raak **Category List** aan.
- 2 Selecteer of u wilt zoeken naar audiobestanden of videobestanden .
- 3 Raak de gewenste categorie aan.

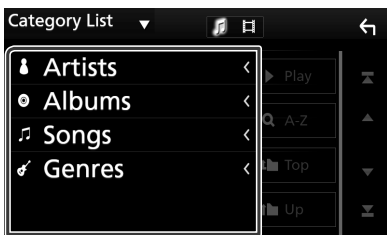

- De bij uw keuze behorende lijst wordt weergegeven.

- 4 Raak het vlak aan om het gewenste onderdeel in de lijst te selecteren. Herhaal dit totdat u het gewenste bestand hebt gevonden.

Link zoeken

U kunt een bestand van dezelfde artiest/album/genre als het huidige nummer zoeken.

- 1 Raak **Link Search** aan.
- 2 Raak het gewenste label type aan. U kunt kiezen uit artiest, album en genre.

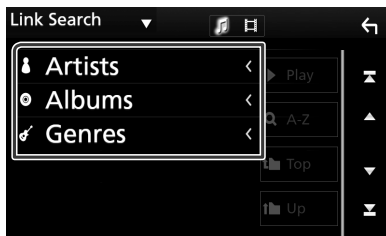

- De bij uw keuze behorende lijst wordt weergegeven.

- 3 Raak het gewenste onderdeel in het inhoudsoverzicht aan.

Map zoeken

U kunt op basis van hiërarchie een bestand zoeken.

- 1 Raak **Folder List** aan.



- 2 Raak de gewenste map aan.



Wanneer u een map aanraakt, wordt diens inhoud weergegeven.

- 3 Raak het vlak aan om het gewenste onderdeel in de lijst te selecteren. Herhaal dit totdat u het gewenste bestand hebt gevonden.

iPod/iPhone

Vorbereitung

Aansluitbare iPod/iPhone

De volgende modellen kunnen op dit toestel worden aangesloten.

Gemaakt voor

- iPhone 6s Plus
- iPhone 6s
- iPhone 6 Plus
- iPhone 6
- iPhone 5s
- iPhone 5c
- iPhone 5
- iPod touch (6e generatie)
- iPod touch (5e generatie)

OPMERKING

- Meest recente compatibele lijst van iPod/iPhone. Zie voor meer informatie www.kenwood.com/cs/ce/ipod/.
- Als u uw iPod/iPhone aan dit toestel aansluit met een optionele accessoire iPod-aansluitkabel KCA-iP103, dan kunt u uw iPod/iPhone van stroom voorzien en opladen terwijl u muziek afspeelt. De voeding van dit toestel moet echter wel zijn ingeschakeld.
- Als u muziek gaat afspelen nadat u de iPod hebt aangesloten, wordt eerst de muziek afgespeeld die door de iPod is afgespeeld.

Aansluiten iPod/iPhone

Bedrade verbinding

Vorbereitung

- Sluit een iPod/iPhone aan met de KCA-iP103 (optionele accessoire) terwijl CarPlay niet aangesloten is.
- Met een CarPlay-bekwame iPhone, zet u CarPlay uit door de functionele set-up van de iPhone in te stellen alvorens iPhone aan te sluiten. Neem voor details over de set-up methode contact op met de fabrikant van de USB-aansluiting.
- DDX9717BTS: Sluit de iPod/iPhone aan op de grijze USB-aansluiting met de KCA-iP103 (optionele accessoire).
- Er kan maar één iPod/iPhone aangesloten zijn.

1 Sluit de iPod/iPhone aan met behulp van KCA-iP103. (P.82)

2 Druk op de knop **HOME**.

3 Raak  aan.

4 Raak **iPod** aan. (P.11)

● **De iPod/iPhone loskoppelen die op de kabel is aangesloten:**

1 Ontkoppel de iPod/iPhone.

Bluetooth verbinding

Vorbereitung

- Om via Bluetooth verbinding te maken met een iPhone, registreert u het als Bluetooth-apparaat en voer de profielinstelling van de verbinding van tevoren uit. Zie **Registreer vanaf de Bluetooth-eenheid (P.44)** en **Verbind de Bluetooth-eenheid (P.46)**.
- Verbindt een iPhone met Bluetooth terwijl CarPlay en de iPhone/iPod niet verbonden zijn via USB.

Koppel de iPhone via Bluetooth.

● **Selecteer de methode om verbindingen te maken om de iPod geluid te laten weergeven. (DDX9717BTS)**

1 Druk op de knop **MENU**.

- Pop-upmenu verschijnt.

2 Raak SETUP aan.

➤ SETUP-scherm verschijnt.

3 Raak AV aan.

➤ AV-scherm verschijnt.

4 Raak de iPod Bluetooth Connection aan.

Bluetooth (Standaard): Produceer geluid met een Bluetooth apparaat.

Bluetooth+HDMI: Produceer geluid via een HDMI-apparaat en selecteer muziek, etc. door middel van een Bluetooth-apparaat.

iPod/iPhone Basis Werking

OPMERKING

- Stel de modusshakelaar van de afstandsbediening in op de AUD-modus voordat u met de bediening begint. Zie **Wijzigen van de bedrijfsmodus (P.72)**.

Regelscherm

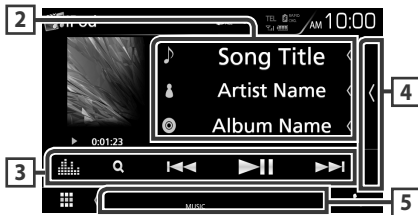

Inhoudslijstpaneel



- : Herhaalt het huidige nummer/album. Telkens als u de toets aanraakt, heeft de herhaalmodus de hierna genoemde volgorde: Nummer herhalen (), Alle nummers herhalen ()
- : Alle nummers in het huidige album worden in willekeurige volgorde afgespeeld. Telkens als u de toets aanraakt, heeft de randommodus de hierna genoemde volgorde:

Willekeurig nummer (), Willekeurig album (), Willekeurig uit ()

2 Numererinformatie

- Informatie over het huidige bestand wordt weergegeven.
- Raak aan om het categorielijstschermbaar te geven. Zie **Categorie zoeken (P.27)**.

3 Functiebalk

- : Zoekt nummer/bestand. Zie **Zoeken (P.27)** voor details over zoeken.
- : Zoekt naar het vorige/volgende nummer/bestand. Aangeraakt houden om snel vooruit of snel achteruit te gaan. (Het zal automatisch worden geannuleerd na ongeveer 50 seconden.)
- : Speelt af of onderbreekt het afspelen.
- : Geeft het Graphic Equalizer screen weer. (**P.66**)

4 Inhoudslijst

Raak het scherm aan de rechterkant aan om de Inhoudslijst weer te geven. Raak nogmaals aan om de lijst te sluiten.

5 Indicatoritems

- **MUSIC:** Identificeert het muziekbestand.

6 Illustraties/ Afspelmodusindicator/ Afspeltijd

De omslag van het momenteel afgespeelde bestand wordt weergegeven.

- , , enz.: Huidige afspelmodusindicator
De pictogrammen hebben de volgende betekenis:
▶ (afspelen), ▶▶ (snel vooruit), ◀◀ (snel achteruit), || (pauze).

7 Inhoudslijstpaneel

Geeft de afspelende lijst weer. Wanneer u een nummer/bestandsnaam aanraakt in de lijst, zal het afspelen beginnen.

Zoeken

U kunt door middel van de volgende verrichtingen naar muziekbestanden zoeken.

1 Raak **Q** aan.

2 Raak **▼** aan.



3 Kies het soort lijst.

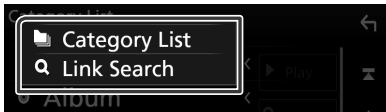

OPMERKING

- Zie **Lijstscherf (P.15)** voor bewerkingen in het lijstscherf.

Category zoeken

U kunt een bestand zoeken door categorie te selecteren.

1 Raak **Category List** aan.

2 Raak de gewenste categorie aan.



- De bij uw keuze behorende lijst wordt weergegeven.

3 Raak het vlak aan om het gewenste onderdeel in de lijst te selecteren. Herhaal dit totdat u het gewenste bestand hebt gevonden.

Link zoeken

U kunt een bestand van dezelfde artiest/componist of hetzelfde album/genre als het huidige nummer zoeken.

1 Raak **Link Search** aan.

2 Raak het gewenste label type aan. U kunt kiezen uit artiest, album, genre en componist.

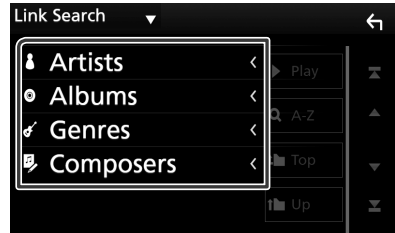

- De bij uw keuze behorende lijst wordt weergegeven.

3 Raak het gewenste onderdeel in het inhoudsoverzicht aan.

APPS—Android Auto™/Apple CarPlay/Mirroring

Bediening Mirroring (DDX9717BTS)

U kunt naar muziek luisteren of video's bekijken via de Mirroring die op Android wordt uitgevoerd.

Vorbereiding

- Installeer de meest recente versie van de KENWOOD Smartphone Control-applicatie op uw Android. Zoek op „KENWOOD Smartphone Control” (KENWOOD Smartphone Control) in Google Play om de meest recente versie te vinden en installeren. Ga naar de website voor meer informatie. http://www.kenwood.com/products/car_audio/app/kenwood_smartphone_control/eng/
- Schermkalibratie van Android-apparaat is alleen vereist wanneer voor het eerst de verbinding tot stand wordt gebracht. Opnieuw kalibreren is alleen noodzakelijk wanneer het formaat van het uitvoerscherm van het Android-apparaat is gewijzigd.
- Om via Bluetooth verbinding te maken met een Android-apparaat, registreert u het als Bluetooth-apparaat en voer de profielinstelling van de verbinding van tevoren uit. Zie **Registreer vanaf de Bluetooth-eenheid (P.44)** en **Verbind de Bluetooth-eenheid (P.46)**.

- 1 Het toestel en het Android apparaat zijn verbonden met MHL (KCA-MH100 ; wordt apart verkocht) of HDMI (KCA-HD100 ; wordt apart verkocht) en via Bluetooth profiel HID en SPP. (P.83)**

Bediening

- 1 Druk op de knop HOME.**
- 2 Raak  aan.**
- 3 Raak HDMI Mirroring aan. (P.11)**
- 4 Raak Agree aan.**



- 1** HOME/TERUG/TAAK-toets wordt op dit toestelscherm weergegeven en kan door te slepen in het scherm worden verplaatst. Bovendien is het mogelijk om deze toetsen te minimaliseren wanneer ze niet vereist zijn. HOME/TERUG/TAAK-toets wordt mogelijk niet getoond bij het gebruik van bepaalde applicaties. (d.w.z. videoapplicatiesoftware, enz.)

OPMERKING

- Smartphonebediening vanaf dit toestel is beperkt tot bediening met één vinger, zoals Tikken/Dubbeltikken/Lang tikken/Vegen.
- Bediening die twee of meer vingers vereist, zoals Samenknijpen/Spreiden/Meervoudig tikken is niet beschikbaar.

KENWOOD Music Control voor Android

Vorbereitung

- Installeer de meest recente versie van de KENWOOD Music Control-applicatie op uw Android. Zoek naar „KENWOOD Music Control for Android“ (Kenwood Music Control voor Android) in Google Play om de meest recente versie te vinden en installeren. Bekijk de website voor meer informatie. http://www.kenwood.com/car/app/kmc1_aapp/eng/

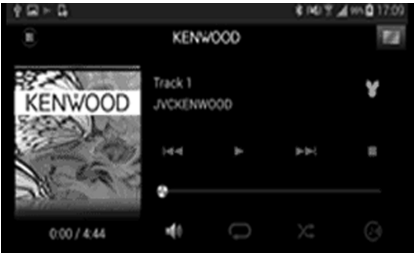

U kunt KENWOOD Music Control gebruiken terwijl u de smartphone gebruikt om muziek en video af te spelen.

Bediening Apple CarPlay

CarPlay is een slimmere, veiligere manier om uw iPhone in de auto te gebruiken. CarPlay neemt de dingen over die u wilt doen met de iPhone tijdens het rijden en geeft ze weer op het scherm van het product. Tijdens het rijden kunt een routebeschrijving opvragen, telefoneren, berichten versturen en ontvangen, en naar muziek luisteren vanaf de iPhone. U kunt ook spraakbesturing Siri gebruiken om het bedienen van de iPhone te vergemakkelijken.

Voor meer informatie over CarPlay, bezoek <https://ssl.apple.com/ios/carplay/>.

Compatibele iPhone-apparaten

U kunt CarPlay gebruiken voor de volgende iPhone-modellen.

- iPhone 6s Plus
- iPhone 6s
- iPhone 6 Plus
- iPhone 6
- iPhone 5s
- iPhone 5c
- iPhone 5

Vorbereitung

1 Verbind iPhone met KCA-iP103 via USB (zwarte) uitgang. (P.82)

Wanneer een iPhone, compatibel met CarPlay, is verbonden met de USB (zwarte) aansluiting, wordt de Bluetooth-smartphone die momenteel is verbonden, ontkoppeld.

2 Ontgrendel uw iPhone.

■ Bedieningsknoppen en beschikbare apps op het startscherm van CarPlay

U kunt de apps van de verbonden iPhone gebruiken.

De weergegeven items en de gebruikte taal op het scherm kunnen verschillen onder de verbonden apparaten.

Om naar CarPlay-modus te gaan, raak het **Apple CarPlay** icoon in het bronscherm aan. (P.11)

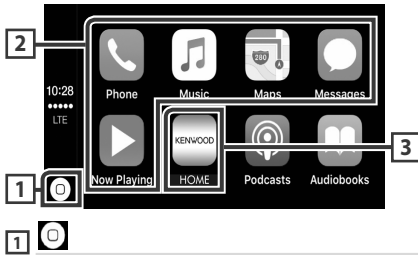

- Geeft het startscherm van CarPlay weer.
- Raak aan en houd vast om Siri te activeren.

2 Applicatieknoppen

Start de applicatie.

3 HOME

Sluit het CarPlay-scherm af en geeft het Start-scherm weer.

Het CarPlay-scherm afsluiten

- 1 Druk op de knop **HOME**.

■ Gebruik Siri

U kunt Siri activeren.

- 1 Druk gedurende 1 seconde op de  knop.

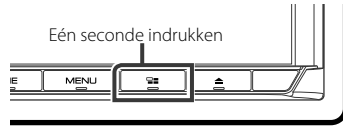

- 2 Praat met Siri.

Deactiveren

- 1 Druk de knop  in.

■ Schakel naar het Apple CarPlay scherm tijdens het luisteren naar een andere bron

- 1 Druk de knop  in.



OPMERKING

- Als er geluid wordt weergegeven via Apple CarPlay wanneer het Apple CarPlay scherm wordt getoond, dan wordt de geluidsbron naar Apple CarPlay geschakeld.

Bediening Android Auto™

Android Auto biedt u de mogelijkheid om functies van uw Android-apparaat te gebruiken die handig zijn tijdens het rijden. U heeft eenvoudige toegang tot routebegeleiding, telefoneren, naar muziek luisteren en ga naar handige functies op het Android-apparaat tijdens het rijden.

Voor details over Android Auto, bezoek <https://www.android.com/auto/> en <https://support.google.com/androidauto>.

Compatibele Android-apparaten

U kunt Android Auto met Android-apparaten gebruiken die over Android-versie 5.0 (Lollipop) of hoger beschikken.

OPMERKING

- Android Auto is mogelijk niet op alle apparaten beschikbaar en is niet beschikbaar in alle landen of regio's.

Vorbereiding

1 Sluit een Android-apparaat aan via USB-aansluiting. (P.83)

Verbind, om de handsfree-functie te gebruiken, het Android-apparaat via Bluetooth.

Wanneer een Android-apparaat, dat compatibel is met Android Auto, is aangesloten op de USB-aansluiting, maakt het apparaat automatisch verbinding via Bluetooth en wordt de Bluetooth-smartphone die momenteel is verbonden, ontkoppeld.

2 Ontgrendel uw Android-apparaat.

Bedieningsknoppen en beschikbare apps op het Android Auto-scherm

U kunt de bewerkingen van de apps van het verbonden Android-apparaat uitvoeren.

De items weergegeven op het scherm verschillen onder de aangesloten Android-apparaten.

Om naar Android Auto-modus te gaan, raak **Android Auto** icoon in het bronselectie-scherm aan. (P.11)

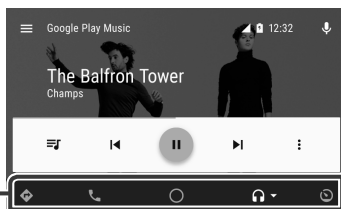

1 Applicatie/informatieknoppen

Start de applicatie of geeft informatie weer.

Het Android Auto-scherm afsluiten

1 Druk op de knop HOME.

Spraakbesturing gebruiken

1 Druk gedurende 1 seconde op de knop.

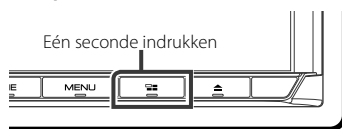

Annuleren

1 Druk de knop in.

Schakel naar het Android Auto scherm tijdens het luisteren naar een andere bron

1 Druk de knop in.



OPMERKING

- Als er geluid wordt weergegeven door middel van Android Auto wanneer het Android Auto scherm wordt getoond, dan wordt de geluidsbron naar Android Auto geschakeld.

Bediening Spotify

U kunt luisteren naar Spotify op dit toestel door de applicatie te bedienen die is geïnstalleerd op de iPhone of Android.

Raak het **Spotify** icoon aan in het bronselectie-scherm om naar de Spotify-bron te gaan. (P.11)

Vorbereiding

- Installeer de meest recente versie van de Spotify-applicatie „Spotify” (Spotify) op uw iPhone of Android.

iPhone Zoek op „Spotify” (Spotify) in de Apple App Store om de meest recente versie te vinden en installeren.

Android: Zoek op „Spotify” (Spotify) in Google Play om de meest recente versie te vinden en installeren.

- iPhones zijn verbonden via USB of Bluetooth.
- Android-apparaten zijn verbonden via Bluetooth.
- Om via Bluetooth verbinding te maken met een smartphone, registreert u het als Bluetooth-apparaat en voert de App (SPP) profielinstelling van de verbinding van tevoren uit. Zie **Registreer vanaf de Bluetooth-eenheid (P.44)** en **Verbind de Bluetooth-eenheid (P.46)**.

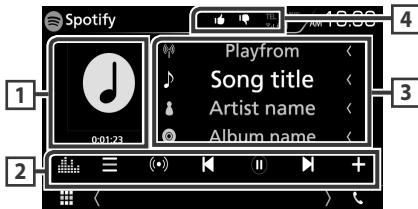

1 Illustratie/Afspeeltijd

- De beeldgegevens worden weergegeven als de huidige content deze bevat.
- Voor bevestiging van afspeeltijd.

2 Functiebalk

- : Geeft het Menu-scherm weer
- : Nieuw zenderstation, dat betrekking heeft op de artiest van het nummer dat momenteel wordt afgespeeld, is geselecteerd en het afspelen begint.
- , : Slaat het huidige nummer over.
- , : Speelt af of pauzeert de inhoud van de huidige zender.

- : Slaat het nummer dat moment wordt afgespeeld op in Mijn Muziek.
- : Geeft het Graphic Equalizer-scherm weer. (P.66)

3 Inhoudsopgave

Geeft informatie weer over de inhoud die momenteel wordt afgespeeld.



- : Duim naar beneden voor de huidige inhoud en ga naar de volgende inhoud.
- : Registreert de huidige content als favoriete content.
- : Herhaalt het huidige nummer.
- : Speelt alle nummers in huidige afspeellijst willekeurig af.

Een nummer selecteren

1 Raak aan.

➤ Menu-scherm verschijnt.

2 Selecteer het lijsttype, selecteer vervolgens een gewenst item.

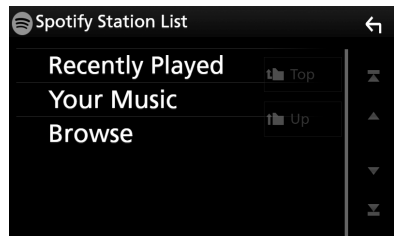

■ **Categorie en zender selecteren**

Raak de categorie en zendernaam in de lijst aan.

■ **Top**

Keert terug naar de eerste hiërarchie van de lijst.

■ **Up**

Keert terug naar de vorige lijst.

Over Spotify®**Telefoon of iPod touch**

- Installeer de laatste versie van de Spotify-applicatie op uw iPhone of iPod touch. (Zoek op „Spotify” in de Apple App Store om de meest recente versie te vinden en installeren.)

Android™

- Bezoek Google play en zoek naar „Spotify” om te installeren.

Opmerking

- Zorg ervoor dat u op uw smartphone-applicatie bent ingelogd. Als u geen Spotify-account heeft, kunt u er gratis een creëren vanaf uw smartphone of op www.spotify.com.
- Omdat Spotify een service van een derde partij is, kunnen de kenmerken ervan zonder voorafgaand bericht worden gewijzigd. Bijgevolg kan de compatibiliteit geheel of gedeeltelijk in gevaar komen, of is het mogelijk dat de diensten onbeschikbaar worden.
- Sommige functies van Spotify kunnen niet vanaf deze unit worden bestuurd.
- Voor problemen bij gebruik van deze applicatie, neem contact op met Spotify op www.spotify.com.
- Breng internetverbinding tot stand.

Radio

Basisbediening van de radio

De meeste functies kunnen via het bronregelscherm worden uitgevoerd.

Raak het **Radio** icoon aan in het bronselectie-scherm om naar de Radio-bron te gaan.

(P.11)

OPMERKING

- Stel de modusschakelaar van de afstandsbediening in op AUD-modus voordat u met de bediening begint. Zie **Wijzigen van de bedrijfsmodus (P.72)**.

Regelscherm



Voorkeurslijtscherm

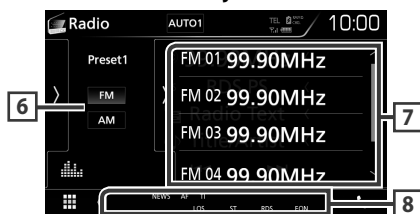

1 Informatieweergave

Geeft de informatie van de huidige zender weer: Frequentie

Als u  aanraakt, kunt u schakelen tussen Content A en Content B.

Content A: Stationnaam, radiotekst, titel & artiest
Content B: PTY-genre, radiotekst plus

Preset-toets: Voorkeuzenummer

2 AUTO1 / AUTO2 / MANUAL

Wijzigt de zoekmodus in deze volgorde;

AUTO1, AUTO2, MANUAL.

- **AUTO1** : stemt automatisch af op een zender met goede ontvangst.

- **AUTO2** : stemt een voor een af op zenders in het geheugen.
- **MANUAL** : schakelt handmatig over naar de volgende frequentie.

3 Functiebalk

-  : Stemt af op een zender. De manier waarop een andere frequentie wordt geselecteerd, kan gewijzigd worden (zie 2 in tabel).
-  : Geeft het Graphic Equalizer-scherm weer. (P.66)

4 Preset-toets

Roept de opgeslagen zender op.

- Raak het scherm aan de rechterkant aan om de voorkeur-lijst weer te geven. Raak nogmaals aan om de lijst te sluiten.

5 Functiepaneel

Raak de linkerkant van het scherm aan om het functiepaneel weer te geven. Raak nogmaals aan om het paneel te sluiten. Voor details over de toetsen, zie **Functiepaneel (P.35)**.

6 FM AM

Schakelt de band.

7 Voorkeurslijst

Roept de opgeslagen zender op.

Als deze toets 2 seconden wordt aangeraakt, wordt de huidige zender in het geheugen opgeslagen.

8 Indicatoritems

- **ST**: Er wordt een stereo-uitzending ontvangen.
- **MONO**: De functie voor geforceerd mono is ingeschakeld.
- **AF**: De AF-zoekfunctie is ingeschakeld.
- **EON**: Het Radio Data System-station verzendt EON.
- **LOS**: De functie Lokaal zoeken is ingeschakeld.
- **NEWS**: Onderbreking van nieuwsberichten is actief.
- **RDS**: Geeft de status van de Radio Data System-zender aan wanneer de AF-functie is ingeschakeld.
Wit: Radio Data System wordt ontvangen.
Oranje: Radio Data System wordt niet ontvangen.

- **TI:** Geeft de ontvangststatus van verkeersinformatie aan.
Wit: TP wordt ontvangen.
Oranje: TP wordt niet ontvangen.

■ Functiepaneel

- 1 Raak de linkerkant van het scherm aan.

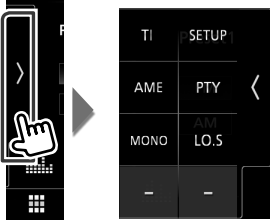

De toetsen hebben de volgende functies:

TI (alleen FM-tuner)

Stelt de verkeersinformatiemodus in. Voor details, zie **Verkeersinformatie (P.36)**.

SETUP

Geeft het TUNER SETUP-scherm weer. Zie voor details: **Installatie van de afstemmer (P.37)**.

AME

Stelt zenders vooraf automatisch in. Zie **Automatisch geheugen (P.35)**.

PTY (alleen FM-tuner)

Zoekt een programma met het ingestelde programmatype. Voor meer informatie, zie **Zoeken op programmatype (P.36)**.

MONO (alleen FM-tuner)

Selecteert de monaurale ontvangst.

LO.S (alleen FM-tuner)

Schakelt de lokale zoekfunctie in of uit.

Geheugenfunctie

■ Automatisch geheugen

U kunt zenders met goede ontvangst automatisch in het geheugen opslaan.

- 1 Raak de gewenste frequentiebandtoets aan.

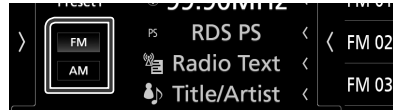

- 2 Raak de linkerkant van het scherm aan. Raak AME aan.

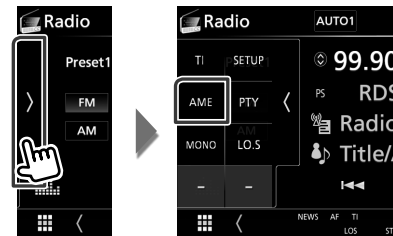

- 3 Tik op Yes.

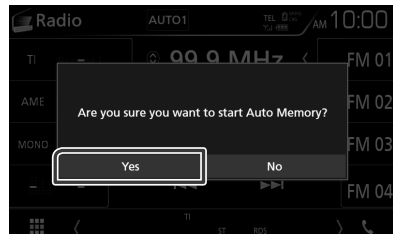

► Het automatisch geheugen start.

■ Handmatig geheugen

U kunt de huidige zender in het geheugen opslaan.

- 1 Selecteer een zender die u in het geheugen wilt opslaan.
- 2 Raak **FM#** (#:1-15) of **AM#** (#:1-5), waarin u de zender wilt opslaan, gedurende 2 seconden aan totdat een pieptoon klinkt.

Selecteerfunctie

Voorkeuren selecteren

U kunt bewaarde stations in een lijst opslaan en deze selecteren.

- 1 Raak de rechterkant van het scherm aan. Kies een station uit de lijst.

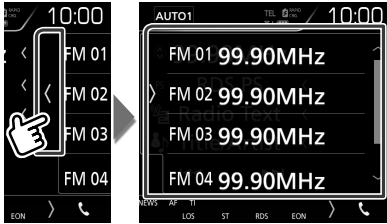

Zoeken op programmatype (alleen FM-tuner)

Als u naar de FM-radio luistert, kunt u op een zender met een bepaald programmatype afstemmen.

- 1 Raak de linkerkant van het scherm aan. Raak **PTY** aan.

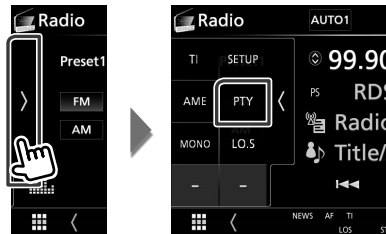

➤ Het scherm **PTY Search** verschijnt.

- 2 Selecteer uit de lijst een programmatype.
- 3 Raak **Search** aan.

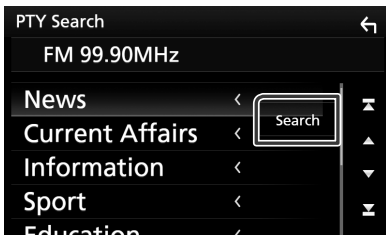

U kunt een zender van het geselecteerde programmatype zoeken.

Verkeersinformatie (alleen FM-tuner)

U kunt automatisch de verkeersinformatie beluisteren en bekijken als er een verkeersbericht wordt uitgezonden. Deze functie vereist echter wel een RDS (Radio Data System) waarbij dit mogelijk is.

- 1 Raak de linkerkant van het scherm aan. Raak **TI** aan.

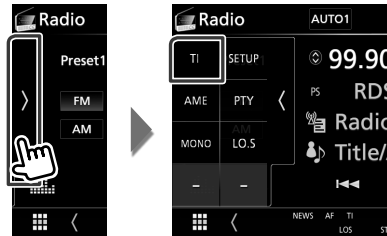

➤ De verkeersinformatiemodus is ingesteld.

Bij het begin van het verkeersbericht

Het verkeersinformatiescherm wordt automatisch weergegeven.

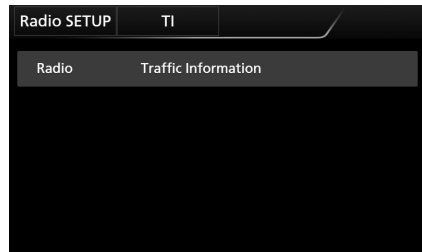

OPMERKING

- De verkeersinformatiefunctie moet ingeschakeld zijn om het verkeersinformatiescherm automatisch te laten verschijnen.
- Het ingestelde volume op het moment van ontvangst van de verkeersinformatie wordt automatisch opgeslagen. De volgende keer dat er verkeersinformatie binnenkomt, kan het toelast het ingestelde volume automatisch oproepen.

Installatie van de afstemmer

U kunt parameters die betrekking hebben op de tuner instellen.

- 1 Raak de linkerkant van het scherm aan.
Raak **SETUP** aan.

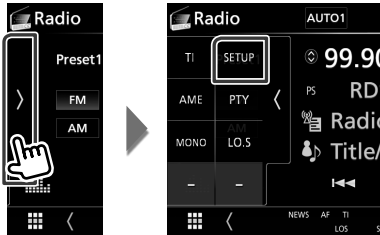

- Het scherm Radio SETUP verschijnt.

- 2 Stel de verschillende items als volgt in.

■ NEWS

Stelt de interruptietijd van nieuwsbulletins in. De standaardwaarde is „OFF„.

■ AF

Wanneer de ontvangstkwaliteit slecht is, wordt automatisch overgeschakeld op de zender die hetzelfde programma uitzendt in hetzelfde Radio Data System-netwerk. De standaardinstelling is „ON“ (aan).

■ Regional

Stelt in of alleen in de specifieke regio met de „AF“-regeling naar de zender moet worden geschakeld. De standaardinstelling is „ON“ (aan).

■ Auto TP Seek

Wanneer de ontvangst tijdens het luisteren naar een verkeersinformatiezender niet goed is, wordt automatisch gezocht naar een andere verkeersinformatiezender die beter ontvangen kan worden. De standaardinstelling is „ON“ (aan).

■ Language Select

Selecteert een weergavetaal voor de PTY-functie.

DAB (DMX7017DABS)

Basisbediening van de Digitale Radio

De meeste functies kunnen via het bronregelscherm worden uitgevoerd.

Raak het **DAB** icoon aan in het bronselectie-scherm om naar de DAB-bron te gaan.

(P.11)

OPMERKING

- Stel de modusschakelaar van de afstandsbediening in op AUD-modus voordat u met de bediening begint. Zie **Wijzigen van de bedrijfsmodus (P.72)**.

Regelscherm



Voorkeurslijstscherm



1 Indicatorscherm

Geeft de ontvangen signaalsterkte weer.

2 Informatieweergave

Geeft de informatie van de huidige zender weer: Servicenamen

Als u  aanraakt, kunt u schakelen tussen Content A, Content B en Content C.

Content A: Ensemblenaam, PTY-genre

Content B: Titelnnummer, Artiest, DLS

Content C: Speelt nu af, Volgend programma, Audio Kwaliteit

3 AUTO1 / AUTO2 / MANUAL

Wijzigt de zoekmodus in deze volgorde; **AUTO1**, **AUTO2**, **MANUAL**.

- **AUTO1** : Stemt automatisch af op een ensemble met goede ontvangst.
- **AUTO2** : Stemt een voor een af op ensembles in het geheugen.
- **MANUAL** : Schakelt handmatig over naar het volgende ensemble.

4 Functieblok

-  : Geeft het Servicelijst-scherm weer. Zie voor meer informatie over zoekbewerkingen **Zoeken naar service (P.40)**.
-  : Stemt af op een ensemble label, service label en component. Het schakelen van zoekmodus kan gewijzigd worden. (zie 3 in tabel).
-  : Geeft het Graphic Equalizer-scherm weer. (P.66)

5 Preset-toets

Roept de opgeslagen service op.

Het scherm aanraken of het scherm aantikken naar links zal de voorkeurlist weergeven.

Nogmaals aanraken of naar rechts aantikken, zal de lijst sluiten.

6 Functiepaneel

Raak de linkerkant van het scherm aan om het functiepaneel weer te geven. Raak nogmaals aan om het paneel te sluiten. Voor details over de toetsen, zie **Functiepaneel (P.39)**.

7 Illustratievlak

De beeldgegevens worden weergegeven als de huidige content deze bevat.

Raak aan om te schakelen tussen bedienings- en informatiescherm.

P#: Voorkeuzenummer

CH#: Kanaal weergave

8 Voorkeurslijst

Roept de opgeslagen service op. Als deze toets 2 seconden wordt aangeraakt, wordt de huidige service opgeslagen in het geheugen.

9 Indicatoritems

- **DAB**: Digitale Radio wordt ontvangen.
- **RDS**: Radio Data System wordt ontvangen.

- **MC:** Ontvangende dienst wordt weergegeven.
Wit: Primaire component is ontvangen.
Oranje: Secundaire component is ontvangen.

Funcatiepaneel

1 Raak de linkerkant van het scherm aan.

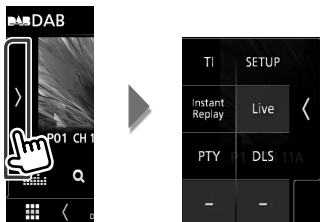

De toetsen hebben de volgende functies:

TI

Stelt de verkeersinformatiemodus in. Voor details, zie **Verkeersinformatie (P.41)**.

SETUP

Geeft het DAB SETUP-scherm weer. Voor details, zie **DAB Installatie (P.42)**.

Instant Replay (alleen Live-modus)

De herhaalwijze wijzigen. Zie **Herhalen (P.41)**.

Live (alleen herhaalmodus)

Verander de Live-modus.

PTY (alleen Live-modus)

Zoekt een programma met het ingestelde programmatype. Voor meer informatie, zie **Zoeken op programmatype (P.40)**.

DLS

Het scherm Dynamische Label Segment weergegeven.

Informatiescherm

1 Raak aan om te schakelen tussen bedienings- en informatiescherm.



Opslaan van services in het preselectie-geheugen

U kunt de huidige service in het geheugen opslaan.

1 Selecteer een service die u in het geheugen wilt opslaan.

2 Raak de rechterkant van het scherm aan.

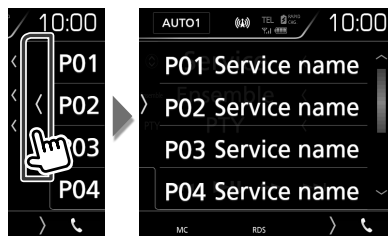

3 Raak P# (#:1-15) waarin u de zender wilt opslaan, gedurende 2 seconden aan totdat een pieptoon klinkt.

Selecteerfunctie

Voorkeuren selecteren

U kunt een service in een lijst opslaan en deze selecteren.

1 Raak de rechterkant van het scherm aan. Selecteer een service uit de lijst.

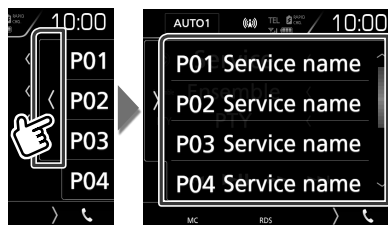

Zoeken op programmatype

Als u naar de digitale radio luistert, kunt u op een zender met een bepaald programmatype afstemmen.

- 1 Raak de linkerkant van het scherm aan. Raak **PTY** aan.

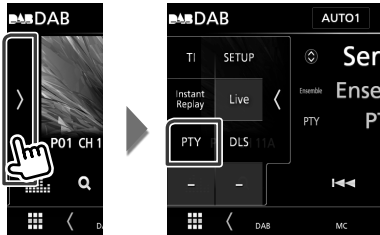

► Het scherm PTY Search verschijnt.

- 2 Selecteer uit de lijst een programmatype.
- 3 Raak **Search** aan.

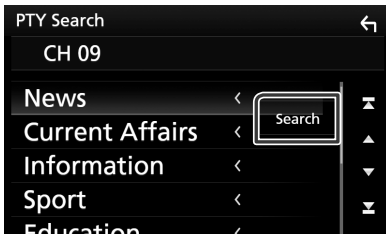

U kunt een zender van het geselecteerde programmatype zoeken.

Zoeken naar service

U kunt een service uit een lijst van alle ontvangen services selecteren.

- 1 Raak **Q** aan.



- 2 Selecteer de gewenste content uit de lijst.



Houdt ingedrukt om de nieuwste servicelijst te vinden.

Q-A-Z

Geeft het toetsenbordscherm weer.

Spring naar de letter die u hebt ingevoerd (op alfabet zoeken).

Verkeersinformatie

U kunt automatisch de verkeersinformatie beluisteren en bekijken als er een verkeersbericht wordt uitgezonden. Deze functie vereist echter wel een digitale radio met TI informatie.

- 1 Raak de linkerkant van het scherm aan. Raak **TI** aan.

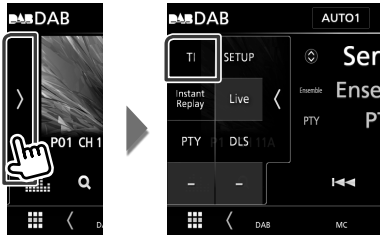

- De verkeersinformatiemodus is ingesteld.

Bij het begin van het verkeersbericht

Het verkeersinformatiescherm wordt automatisch weergegeven.

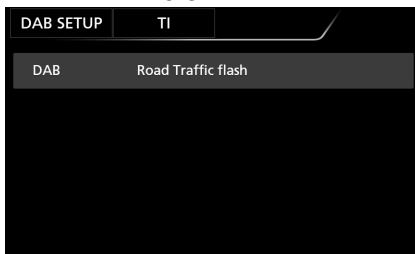

OPMERKING

- De verkeersinformatiefunctie moet ingeschakeld zijn om het verkeersinformatiescherm automatisch te laten verschijnen.
- Het ingestelde volume op het moment van ontvangst van de verkeersinformatie wordt automatisch opgeslagen. De volgende keer dat er verkeersinformatie binnenkomt, kan het toestel het ingestelde volume automatisch oproepen.

Herhalen

U kunt de laatste 30 minuten van het huidige station opnieuw afspelen.

- 1 Raak de linkerkant van het scherm aan. Raak **Instant Replay** aan.

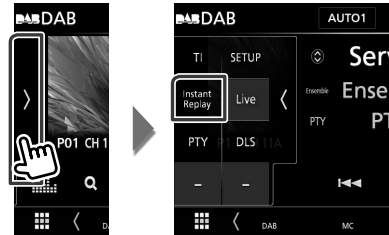

Bij het aanraken van deze knop wordt er 15 seconden vooruit of achteruit gegaan.



Als deze knop ingedrukt wordt gehouden, wordt er snel vooruit of achteruit gegaan. (Het zal automatisch worden geannuleerd na ongeveer 50 seconden.)



Speelt af of onderbreekt het afspelen.

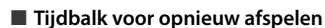

Tijdperk voor opnieuw afspelen

De opgenomen capaciteit weergeven

Terugkeren naar live

- 1 Raak de linkerkant van het scherm aan.
- 2 Raak **Live** aan.

OPMERKING

- PTY Watch (PTY Controle) wordt geactiveerd en de functie voor opnieuw afspelen kan niet worden gebruikt als er een programma wordt ontvangen.
- Tijdens het afspelen van het huidige station, kunt u het station niet opslaan door **Opslaan van services in het preselectie-geheugen (P.39)**.

DAB Installatie

U kunt parameters die betrekking hebben op de digitale radio instellen.

- 1 Raak de linkerkant van het scherm aan. Raak **SETUP** aan.

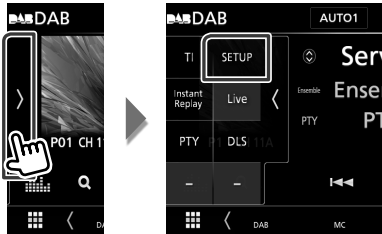

➤ Het scherm DAB SETUP verschijnt.

- 2 Stel de verschillende items als volgt in.

■ Priority

Als tijdens Radio Data System-ontvangst dezelfde dienst wordt geleverd door digitale radio, wordt er automatisch geschakeld naar digitale radio. Als de ontvangst van een door digitale radio geleverde dienst slecht wordt en dezelfde dienst door een Radio Data System wordt geleverd, wordt er automatisch geschakeld naar Radio Data System.

■ PTY Watch

Als de dienst van het ingestelde programmatype met het ontvangen ensemble begint, wordt er voor ontvangst van deze dienst geschakeld naar digitale radio, ongeacht de bron.

■ Announcement Select

Schakelt over naar de aankondigingsdienst. Zie voor details: **Aankondiging instellen (P.42)**.

■ Seamless Blend

Voorkomt dat audiocontent wordt onderbroken als er geschakeld wordt van digitale radio naar analoge radio. De standaardinstelling is „ON” (aan).

■ Antenna Power

Stelt de voeding in op de antenne voor digitale radio. Stel deze optie in op „ON” als de antenne voor digitale radio is uitgerust met een versterker.

De standaardinstelling is „ON” (aan).

■ L-Band Tuning

Stelt de ontvangst van de L-band in. Als dit is ingesteld op „ON”, worden ook de ensembles van de L-band ontvangen.

Wanneer de instelling wordt veranderd, worden de reeds ingestelde services naar de basisinstelling teruggesteld.

■ Related Service

Wanneer u AAN selecteert, schakelt de unit over naar een gerelateerde service (indien deze bestaat) wanneer een DAB-servicenetwerk niet beschikbaar is.

De standaardwaarde is „OFF”.

■ Language Select

Selecteert een weergavetaal voor de PTY-functie.

■ Aankondiging instellen

Wanneer de dienst waarvoor ON (aan) geselecteerd is, begint, wordt er vanuit elke bron overgeschakeld naar Announcement (aankondiging) om het te ontvangen.

- 1 Raak **Announcement Select** in het DAB SETUP-scherm aan.

➤ Het scherm Announcement Select verschijnt.

- 2 Raak elke Announcement-lijst aan en schakel deze in of uit.

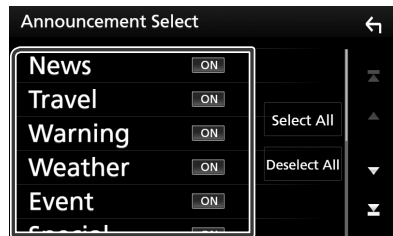

■ Select All

Zet alle meldingen aan.

■ Deselect All

Zet alle meldingen uit.

OPMERKING

- Het ingestelde volume op het moment van ontvangst van de aankondigingsdienst wordt automatisch opgeslagen. De volgende keer dat de aankondigingsdienst wordt ontvangen, kan dit toestel het ingestelde volume automatisch oproepen.

Bluetoothregeling

Met behulp van de Bluetooth-functie kunnen diverse functies worden gebruikt: naar een audiobestand luisteren, een telefoongesprek tot stand brengen of aannemen.

Informatie voor gebruik van Bluetooth® apparatuur



Bluetooth is een short-range draadloze communicatietechnologie voor mobiele apparatuur, bijvoorbeeld mobiele telefoons, draagbare PC's en andere dergelijke toestellen. Bluetooth apparatuur kan zonder gebruik van kabels worden verbonden en onderling met elkaar communiceren.

OPMERKING

- Voer tijdens het besturen van de auto geen ingewikkelde bedieningen uit, bijvoorbeeld het intoetsen van nummers, gebruik van het telefoonboek, etc. Wanneer u deze handelingen uitvoert, zet uw auto op een veilige plek stil.
- Bepaalde Bluetooth apparatuur kan vanwege de Bluetooth versie van die apparatuur mogelijk niet met dit toestel worden verbonden.
- Dit toestel werkt mogelijk niet met bepaalde Bluetooth apparatuur.
- De verbingsconditie varieert mogelijk vanwege de omgevingsomstandigheden.
- Met bepaalde Bluetooth apparaten wordt het apparaat ontkoppeld wanneer u dit toestel uitschakelt.

Info over de mobiele telefoon en Bluetooth-audiospeler

Dit toestel voldoet aan de volgende Bluetooth-specificaties:

Versie

Bluetooth ver. 3.0

Profiel

Mobiele telefoon:

HFP (V1.6) (Hands Free Profile)

SPP (Serial Port Profile)

PBAP (Phonebook Access Profile)

Audiospeler:

A2DP (Advanced Audio Distribution Profile)

AVRCP (V1.5) (Audio/Video Remote Control Profile)

Geluidscodec

SBC, AAC

OPMERKING

- Via de onderstaande URL kunt u zien welke mobiele telefoons op compatibiliteit zijn gecontroleerd:
<http://www.kenwood.com/cs/ce/bt/>
- De toestellen die de Bluetooth-functie ondersteunen zijn gecertificeerd voor conformiteit met de Bluetooth-norm aan de hand van de procedure die voorgeschreven wordt door Bluetooth SIG.
- Maar de mogelijkheid bestaat dat dergelijke toestellen niet met uw mobiele telefoon kunnen communiceren, afhankelijk van het type.

Registreer vanaf de Bluetooth-eenheid

U dient de Bluetooth-audiospeler of mobiele telefoon te registreren voordat u de Bluetooth-functie kunt gebruiken.

U kunt maximaal 10 Bluetooth-eenheden registreren.

OPMERKING

- Tot maximaal 10 Bluetooth-eenheden kunnen worden geregistreerd. Als u de 11e Bluetooth-eenheid probeert te registreren, zal de Bluetooth-eenheid die als eerste werd geregistreerd verwijderd worden om de 11e te registreren.
- Dit toestel is compatibel met de Apple-functie voor eenvoudig koppelen. Als een iPod touch of een iPhone op dit toestel is aangesloten, wordt een authenticatievenster weergegeven. Als op dit toestel of een iOS-smartphone de aanmelding wordt uitgevoerd, wordt de smartphone als een Bluetooth-apparaat geregistreerd.

Volg stap 1, 2 en 3 voor registratie.

Stap 1: Registratie vanaf het Bluetooth-apparaat

1 Zoek de unit („DDX**“/„DMX****“) vanaf uw smartphone/mobiele telefoon.**

2 Voer de PIN code in uw smartphone/mobiele telefoon in.

De PIN-code is standaard ingesteld op „0000“.

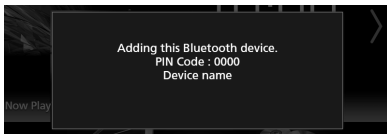

• SSP (Secure Simple Pairing van Bluetooth 2.1 of later)

1 Zoek de unit („DDX**“/„DMX****“) vanaf uw smartphone/mobiele telefoon.**

2 Bevestig het verzoek op zowel de smartphone/mobiele telefoon als op het toestel.



Stap 2: Verbindingsinstellingen

- Als het HFP-profiel wordt ondersteund, wordt Hands Free 1 of 2 automatisch geselecteerd voor verbinding, doorgaand naar de volgende stap.
- Als het A2DP of SPP-profiel ondersteund wordt, zal de telefoon of audio-speler automatisch verbonden worden, verdergaand naar de volgende stap.

Als de telefoons en/of audio-spelers al verbonden zijn, zal er een selectie-scherm verschijnen.

1 Selecteer het handsfree-nummer om verbinding te maken.

Een naam van een smartphone wordt weergegeven wanneer de handsfree-verbinding met het toestel tot stand is gebracht.

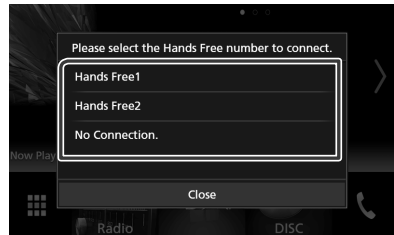

2 Selecteer als u de audiospeler-app in uw smartphone wilt gebruiken via A2DP, en de andere apps in uw smartphone via SPP.

Dit bericht verschijnt als het apparaat BT-audio (A2DP) of smartphone-link (SPP) ondersteunt.

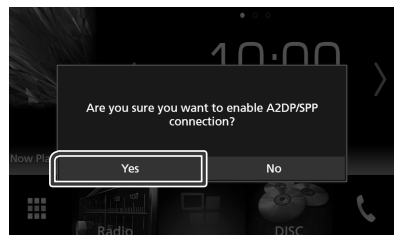

Stap 3: Overzetten van telefoonboek

- 1 Selecteer als u uw telefoonboekgegevens over wilt zetten.
Dit bericht verschijnt als het apparaat PBAP ondersteunt.

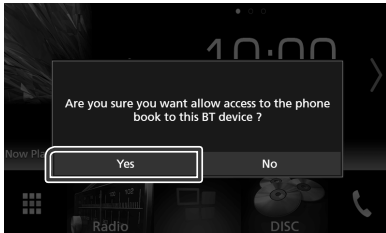

De overdracht van de telefoonboekgegevens begint. Sommige smartphones kunnen om toestemming vragen voor toegang tot de gegevens. De gegevensoverdracht begint met uw toestemming.



Zodra de gegevensoverdracht en verbinding zijn voltooid, verschijnt het Bluetooth-verbindingspictogram op het scherm.

Bluetooth Installatie

- 1 Druk op de knop **MENU**.
➤ Pop-upmenu verschijnt.
- 2 Raak **SETUP** aan.



➤ Het scherm SETUP Menu verschijnt.

- 3 Raak **Bluetooth** aan.

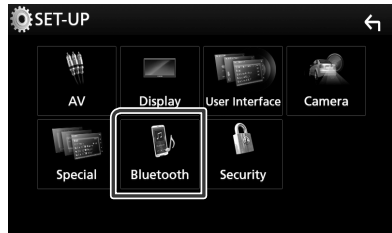

- Het scherm Bluetooth SETUP verschijnt. Zie de volgende sectie voor elk van de instellingen.
- Verbind de Bluetooth-eenheid (**P.46**)
 - De PIN-code veranderen: (**P.47**)
 - Verander de naam van het apparaat (**P.47**)

Verbind de Bluetooth-eenheid

- 1 Raak **Select Device** in het Bluetooth SETUP-scherm aan.

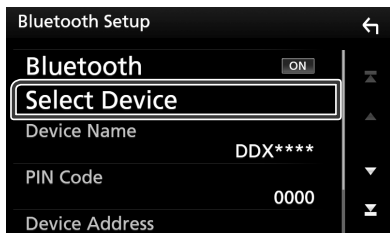

- 2 Raak de naam aan van het apparaat aan waarmee u een verbinding wilt maken.



➤ Het scherm Profile Select verschijnt.

OPMERKING

- Als het pictogram wordt verlicht, betekent dit dat de eenheid dat apparaat gebruikt.

- 3 Stel de verschillende profielen als volgt in.

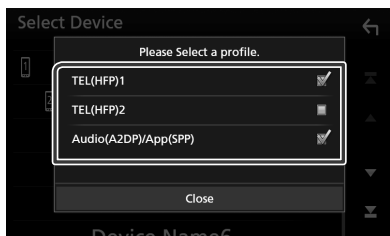

■ TEL (HFP) 1, TEL (HFP) 2

Het apparaat is als handsfree telefoon 1 of 2 met het toestel verbonden.

■ Audio (A2DP)/App (SPP)

Stel in op interactie met een geïnstalleerde applicatie op een smartphone of om te gebruiken als een audio-speler.

- 4 Raak **Close** aan.

OPMERKING

- Wanneer een apparaat gekoppeld is, kan de Bluetooth-eenheid niet vanaf het gekoppelde apparaat worden verbonden.

Om het geregisteerde Bluetooth-apparaat te verwijderen

- 1 Raak **Delete** aan.

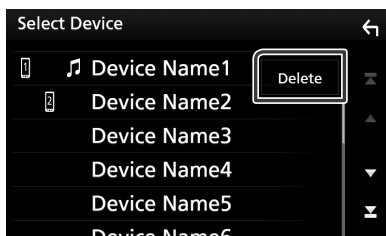

- 2 Raak ter controle de naam van het apparaat aan.

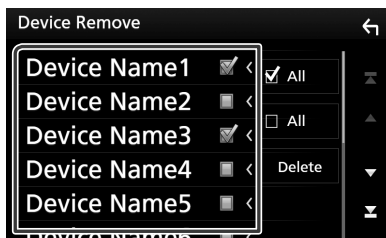

■ All

Selecteer alle Bluetooth-apparaten.

■ All

Wis alle vinkjes.

- 3 Raak **Delete** aan.

➤ Bevestigingsbericht verschijnt.

- 4 Tik op **Yes**.

De PIN-code veranderen

- 1 Raak **PIN Code** in het Bluetooth SETUP-scherm aan.
 - Het scherm PIN Code Set verschijnt.
- 2 Voer de PIN-code in.

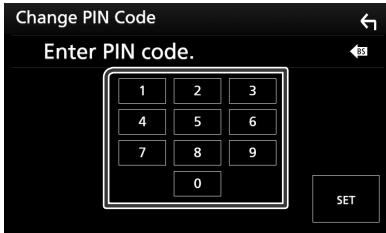

- 3 Raak **SET** aan.

Verander de naam van het apparaat

- 1 Raak **Device Name** in het Bluetooth SETUP-scherm aan.
 - Naam apparaat veranderen-scherm verschijnt.
- 2 Voer de naam van het apparaat in.



- 3 Raak **Enter** aan.

Bluetooth-audioapparaat afspelen

De meeste functies kunnen via het bronregelscherm worden uitgevoerd.

Raak het **Bluetooth** icoon in het bronselectie-scherm aan om naar de Bluetooth-bron te gaan. (P.11)

Basisbediening via Bluetooth

Regelscherm



1 Naam apparaat / [Mute] / [Volume]

- Naam van verbonden apparaat.
- [Repeat]: Herhaalt het huidige nummer/map. Telkens als u de toets aanraakt, heeft de herhaalmodus de hierna genoemde volgorde: Herhaal bestand ([Repeat]), Herhaal map ([Repeat]), Herhaal alle nummers ([Repeat]), Herhaling uitgeschakeld ([Repeat]).
- [Shuffle]: Speelt alle nummers in huidige map willekeurig af. Telkens als u de toets aanraakt, heeft de randommodus de hierna genoemde volgorde: Map random ([Shuffle]), Alles random ([Shuffle]), Random uitgeschakeld ([Shuffle]).

2 Informatieweergave *

De naam van het nummer wordt weergegeven.

3 Functiebalk *

- [Search]: Zoekt naar het bestand. Zie **Bestand zoeken (P.48)**.
- [Previous/Next]: Zoekt naar het vorige/volgende inhoudselement. Aangeraakt houden om snel vooruit of snel achteruit te gaan. (Het zal automatisch worden geannuleerd na ongeveer 50 seconden.)
- [Play]: Afspelen.
- [Pause]: Pauzeren.
- [Equalizer]: Geeft het Graphic Equalizer screen weer. (P.66)

4 Functiepaneel

Raak de linkerkant van het scherm aan om het functiepaneel weer te geven. Raak nogmaals aan om het paneel te sluiten.

- **BT- APPARAAT WIJZIGEN** : Selecteert het apparaat om verbinding te maken via Bluetooth-audio (A2DP) of APP (SPP). Zie **De Bluetooth-audio aansluiten (P.48)**.

5 Afspelmodusindicator/afspeeltijd

►, ||: Huidige afspelmodusindicator

De pictogrammen hebben de volgende betekenis:

► (afspelen), ►► (snel vooruit), ◀◀ (snel achteruit), || (pauze), ■ (stoppen).

* Deze items verschijnen alleen wanneer de audiospeler, die het AVRCP-profiel ondersteunt, is verbonden.

OPMERKING

- Bedien de audiospeler rechtstreeks als de bedieningstoetsen hier niet worden weergegeven.
- Afhankelijk van uw mobiele telefoon of audiospeler kunt u mogelijk wel audio horen en bedienen maar geen tekstinformatie zien.
- Wanneer het volume te laag is, verhoogt u het op uw mobiele telefoon of uw audiospeler.

De Bluetooth-audio aansluiten

Selecteert het apparaat om verbinding te maken via Bluetooth-audio (A2DP) of APP (SPP).

1 Raak de linkerkant van het scherm aan. Raak **BT DEVICE CHANGE** aan.

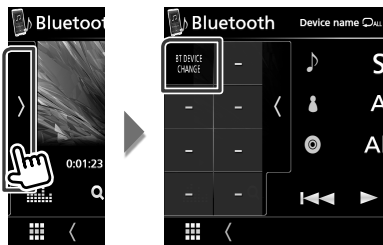

2 Raak de naam aan van het apparaat aan waarmee u een verbinding wilt maken.

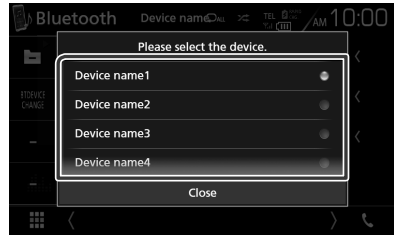

3 Raak **Close** aan.

Bestand zoeken

1 Raak **Q** aan.

2 Raak het gewenste bestand of de gewenste map aan.



Wanneer u een map aanraakt, wordt diens inhoud weergegeven.

3 Raak het gewenste onderdeel in het inhoudsoverzicht aan.

► Het afspelen begint.

OPMERKING

- Zie **Lijstscherf (P.15)** voor bewerkingen in het lijstscherf.

De handsfree-eenheid gebruiken

U kunt de handsfreefunctie gebruiken door de Bluetooth-telefoon met deze eenheid te verbinden.

OPMERKING

- Terwijl Apple CarPlay of Android Auto wordt verbonden, kunnen de Bluetooth Hands-free-functie en de twee Bluetooth-apparaatverbindingen niet gebruikt worden. Alleen de Apple CarPlay of Android Auto Hands-free-functie kan worden gebruikt.

Een telefoongesprek tot stand brengen

1 Raak aan.

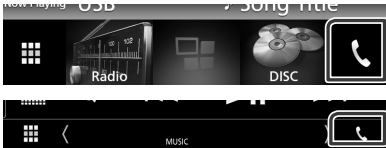





➤ Het scherm Hands Free verschijnt.

OPMERKING

- Als uw mobiele telefoon PBAP ondersteunt, kunt u het telefoonboek en de gesprekslijsten op het aanraakpaneelscherm weergegeven wanneer de mobiele telefoon is verbonden.
 - Telefoonboek: maximaal 1.000 invoeringen
 - Tot aan 50 invoeringen, inclusief uitgaande oproepen, ontvangen oproepen en gemiste oproepen



2 Selecteer een methode om het nummer te kiezen.



- : Bellen via de gesprekslijsten
- : Bellen via het telefoonboek
- : Bellen met het voorkeursnummer
- : Bellen door een telefoonnummer in te voeren
- : Spraakherkenning (P.50)

● Selecteer de te gebruiken mobiele telefoon

Wanneer u twee mobiele telefoons verbind

- 1) Raak   aan om de telefoon die u wilt gebruiken te selecteren.

● Bluetooth SETUP

- 1) Raak  aan.
Het scherm Bluetooth SETUP verschijnt.

OPMERKING

- De statuspictogrammen die worden weergegeven, zoals batterij en antenne, kunnen afwijken van de pictogrammen die op de mobiele telefoon worden weergegeven.
- Wanneer u de mobiele telefoon in de persoonlijke modus zet, kunnen hierdoor de handsfree functies worden uitgeschakeld.

Bellen via de gesprekslijsten

1 Raak aan.

2 Selecteer het telefoonnummer uit de lijst.



Bellen door een telefoonnummer in te voeren

1 Raak aan.

2 Voer een telefoonnummer in met de nummertoeetsen.

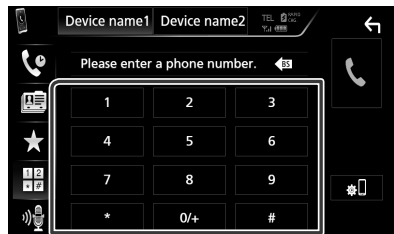

3 Raak aan.

Bellen met behulp van het voorkeurnummer

- 1 Raak  aan.
- 2 Raak de naam of het telefoonnummer aan.



Bellen via het telefoonboek

- 1 Raak  aan.
- 2 Raak  A-Z aan.
- 3 Selecteer de beginletter.



- Tekens waarmee geen namen corresponderen, worden niet weergegeven.
- Bij het zoeken wordt in plaats van op tekens met een accent (bijvoorbeeld „ü”) gezocht op tekens zonder accent (bijvoorbeeld „u”).

- 4 Selecteer de persoon die u wilt bellen uit de lijst.

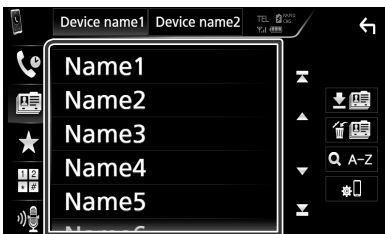

- 5 Selecteer het telefoonnummer uit de lijst.

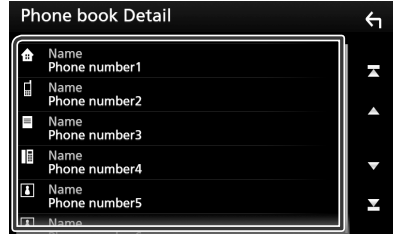

OPMERKING

- U kunt instellen dat de lijst op volgorde van achternaam of van voornaam wordt gesorteerd. Zie voor details **Handsfree instellen (P.53)**.

Spraakherkenning

U kunt de spraakherkenningsfunctie van de op dit toestel aangesloten mobiele telefoon gebruiken. U kunt via uw stem het telefoonboek van de mobiele telefoon raadplegen. (De functionaliteit is afhankelijk van de mobiele telefoon.)

- 1 Druk gedurende 1 seconde op de  knop.





- Het scherm Voice Recognition (Spraakherkenning) wordt weergegeven.

- 2 Begin te spreken.

OPMERKING

- U kunt de spraakherkenningsfunctie gebruiken door  op het scherm Hands Free aan te raken.

Een telefoongesprek ontvangen

- 1 Raak  aan om een inkomend gesprek aan te nemen of  om een inkomend telefoongesprek af te wijzen.



OPMERKING

- Wanneer u de weergavecamera bekijkt, wordt dit scherm niet weergegeven, ook niet als er een oproep binnenkomt. Om dit scherm weer te geven drukt u op de knop **TEL** of zet u de versnellingspook van de auto terug naar de bestuurdersplaats.

Een telefoongesprek beëindigen

- 1 Tijdens een gesprek, raak  aan.

Bediening tijdens een telefoongesprek



● Pas het volume van uw stem aan

- 1) Raak **Speech Quality** aan.
- 2) Raak  of  of **Microphone Level** aan.

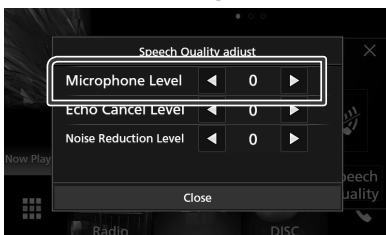

● Het volume van de ontvanger aanpassen

Druk op de knop  of de knop .

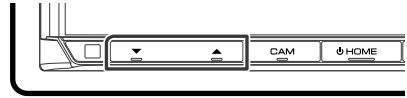

● Demp uw stem



Raak  aan om uw stem wel of niet te dempen.

● De kiestoon weergeven

Raak **DTMF** aan om het tooninvoerscherm weer te geven.

U kunt tonen versturen door de gewenste toetsen op het scherm aan te raken.

● Stemweergavebron wijzigen

Telkens als  /  wordt aangeraakt, wordt de stemweergavebron gewijzigd van mobiele telefoon in luidspreker of vice versa.

● Gesprek in de wacht

Wanneer u een gesprek ontvangt terwijl u een ander gesprek voert, kunt u het nieuwe binnenkomende gesprek beantwoorden door  aan te raken. Het huidige gesprek wordt in de wacht geplaatst.

Elke keer als u  aanraakt, wordt er gewisseld van gesprekspartner.

Wanneer u  aanraakt, wordt het huidige gesprek beëindigd en schakelt u over naar het gesprek in de wacht.

● ✕

Het pop-upschermd Handsfree wordt gesloten. Om het nogmaals weer te geven, raak  aan.

Voorkeurnummers

U kunt vaakgebruikte telefoonnummers op deze eenheid vastleggen.

1 Raak  aan.

2 Raak  aan.



3 Selecteer de plaats van uw voorkeur.

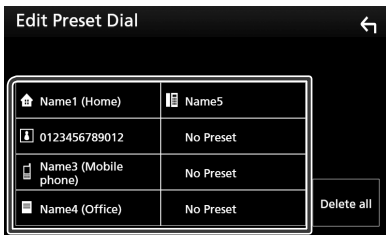

4 Selecteer hoe u een voorkeur wilt instellen.

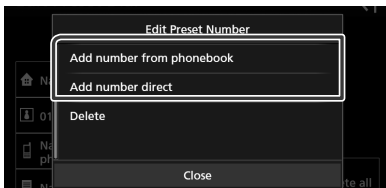

• **Add number from phonebook:**

Selecteer het nummer om vooraf in te stellen door te verwijzen naar „Bellen via het telefoonboek“. Zie **Bellen via het telefoonboek (P.50)**.

• **Add number direct:**

Voer het telefoonnummer rechtstreeks in en raak **SET** aan. Zie **Bellen door een telefoonnummer in te voeren (P.49)**.

OPMERKING

- Raak **Delete** aan om het voorkeursnummer te verwijderen en raak vervolgens **Yes** op het bevestigingsscherm aan.

Overzetten van telefoonboek

U kunt het telefoonboek in uw Bluetooth-smartphone overzetten via PBAP.

1 Raak  aan.

2 Raak  aan.



- De overdracht van de telefoonboekgegevens begint.

Verwijderen telefoonboek

1 Raak  aan.

2 Raak ter controle de naam aan.

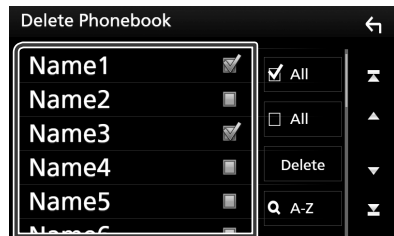

■ **All**

Vink alle vakjes aan.

■ **All**

Wis alle vinkjes.

3 Raak **Delete** aan.

- Bevestigingsbericht verschijnt.

4 Tik op **Yes**.

Handsfree instellen

U kunt verschillende instellingen uitvoeren voor de handsfree-functie.

1 Druk op de knop **MENU**.

► Pop-upmenu verschijnt.

2 Raak **SETUP** aan.



► Het scherm SETUP Menu verschijnt.

3 Raak **Bluetooth** aan.



► Het scherm Bluetooth SETUP verschijnt.

4 Raak **TEL SETUP** aan.

► Het scherm TEL SETUP verschijnt.

5 Stel de verschillende items als volgt in.

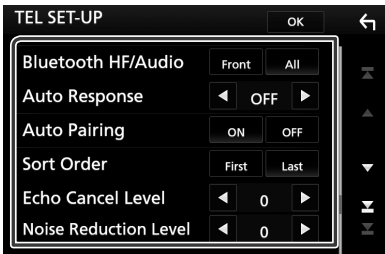

■ **Bluetooth HF/Audio**

Selecteer de luidsprekers om het geluid van de mobiele telefoon (zoals het stemgeluid tijdens telefoongesprekken en de beltoon) en de Bluetooth-audiospeler weer te geven.

Front: Weergave via de voorste luidsprekers.

All (Standaard): Weergave via alle luidsprekers.

■ **Auto Response***

Stelt een tijd in waarna een inkomend gesprek door Auto Response wordt beantwoord.

OFF (Standaard): Automatische beantwoording is niet beschikbaar.

1/ 5/ 10/ 15/ 20/ 25/ 30: Tijd voor de beltoon instellen (seconden).

■ **Auto Pairing**

Als deze functie op „ON” is ingesteld, wordt de Apple-functie voor automatisch koppelen ingeschakeld om de op dit toestel aangesloten iPod touch of iPhone automatisch te registreren.

ON (Standaard): Gebruikt de Apple-functie voor automatisch koppelen.

OFF: Gebruikt de Apple-functie voor automatisch koppelen niet.

■ **Sort Order**

Instellen hoe het telefoonboek van de mobiele telefoon wordt weergegeven.

First: Weergave op alfabetische volgorde van voornaam.

Last (Standaard): Weergave op alfabetische volgorde van achternaam.

■ **Echo Cancel Level**

Aanpassen van het niveau van echo-uitschakeling.

Standaard is „0”.

■ **Noise Reduction Level**

Vermindert omgevingsgeluid zonder het volume van de microfoon te veranderen. Gebruik deze instelling als de stem van de beller niet duidelijk is. Standaard is „0”.

* De kortste van de twee volgende intervallen wordt gebruikt: het op deze eenheid ingestelde tijdsinterval voor automatisch beantwoorden of het ingestelde tijdsinterval op de mobiele telefoon.

6 Raak **OK** aan.

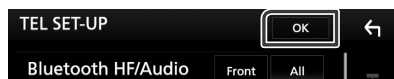

Overige Externe Componenten

Weergavecamera

OPMERKING

- Zie **P.81** voor het verbinden van een camera.
- Voor gebruik van een achteruitkijk-camera is een REVERSE verbinding vereist. (**P.79**)
- Het beeld van de vooruitkijk-camera of dashboard-camera verschilt, afhankelijk van de instelling van **Dashboard Camera /Front Camera**.
- Als **R-CAM Interruption** is ingeschakeld, wordt het camerabeeld weergegeven als u de versnelling in de achteruitpositie (R) zet.

Het camera-beeld weergeven

- 1 Druk op de knop MENU.**
➤ Pop-upmenu verschijnt.

- 2 Raak Camera aan.**



- Het scherm van de weergavecamera verschijnt.

- 3 Pas de verschillende onderwerpen als volgt aan.**

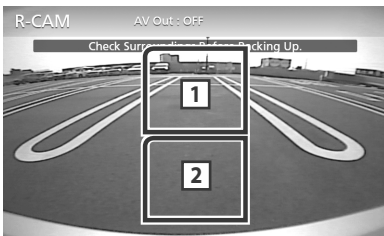

- 1 De weergavecamera wisselen**

Raak aan om de vooruitzichtcamera of dashboardcamera en de achteruitzichtcamera te veranderen.

- 2 Camera uit**

Raak aan om het camerascherm te verlaten.

Camera-instellingen

- 1 Druk op de knop MENU.**
➤ Pop-upmenu verschijnt.
- 2 Raak SETUP aan.**
➤ Het scherm SETUP Menu verschijnt.
- 3 Raak Camera aan.**

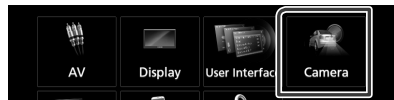

- Het camerascherm verschijnt.

- 4 Stel de verschillende items als volgt in.**

■ R-CAM Interruption

ON: Toont het beeld van de achteruitzichtcamera wanneer u de versnelling in zijn achteruit (R) zet.

OFF (Standaard): Selecteer dit wanneer geen camera is aangesloten.

■ R-CAM for Car interface

ON: Selecteer wanneer u een externe systeemunit hebt aangesloten. Zowel knoppen als titels worden niet weergegeven.

OFF (Standaard): Selecteer wanneer u een achteruitrijcamera hebt aangesloten.

■ Parking Guidelines

U kunt parkeerriichtlijnen weergeven om gemakkelijker parkeren in te schakelen wanneer u de versnelling om de achteruitpositie (R) zet.

De standaardinstelling is „ON” (aan).

■ Guidelines SETUP

Als u **ON** selecteert voor **Parking Guidelines**, pas dan de parkeerriichtlijnen aan. Zie **Aanpassen van de parkeerriichtlijnen (P.55)**.

■ Dashboard Camera /Front Camera (DDX9717BTS)

Dashboard Camera: Selecteer dit wanneer de dashboardcamera is aangesloten.

Other: Selecteer dit wanneer de andere camera is aangesloten.

OFF (Standaard): Selecteer dit wanneer geen camera is aangesloten.

■ **Front Camera Mirror Image**
(DDX9717BTS)

Als u **ON** selecteert voor **Dashboard Camera /Front Camera**.

ON: Toont het beeld van de voorzichtcamera horizontaal gedraaid.

OFF (Standaard): Toont het werkelijke beeld van de voorzichtcamera.

■ **Dashboard Camera**
(DMX7017DABS/DMX7017BTS)

ON: Selecteer dit wanneer de dashboardcamera is aangesloten.

OFF (Standaard): Selecteer dit wanneer geen camera is aangesloten.

Aanpassen van de parkeerriichtlijnen

OPMERKING

- Plaats een achterzichtcamera op de juiste plaats in overeenstemming met de handleiding die bij de camera is geleverd.
- Trek de handrem beslist aan zodat de auto niet kan verplaatsen tijdens het instellen van de richtlijnen voor het parkeren.

1 Raak **ON** van **Parking Guidelines** aan in het scherm **Camera**. (P.54)

2 Raak **Guidelines SETUP** aan in het camerascherm.

3 Pas de parkeerriichtlijnen aan door het selecteren van de -markering.

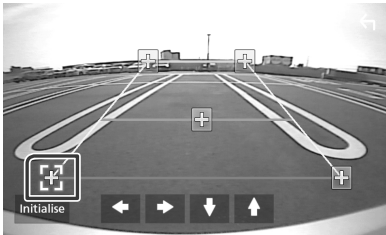

4 Afstellen van de positie van de geselecteerde-markering.

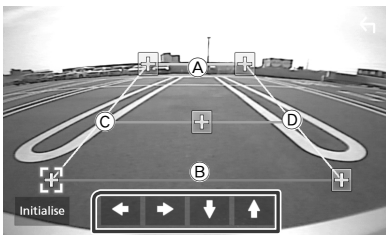

Zorg ervoor dat **A** en **B** horizontaal parallel zijn en dat **C** en **D** dezelfde lengte hebben.

OPMERKING

- Raak **Initialize** aan en raak daarna **Yes** aan om alle -markeringen in te stellen op de standaard positie.

Gebruik van dashboardcamera

Een dashboardcamera, DRV-N520 (optionele accessoire), aangesloten op dit apparaat laat u video-opgenomen gegevens, enz. afspelen. Zie voor details de instructiehandleiding van de dashboardcamera DRV-N520 (optionele accessoire).

OPMERKING

- Zie **P.83** voor het verbinden van een camera.
- Stel de dashboardcamera/vooruitzichtcamera in als **Dashboard Camera**. (P.54)

■ **Het dashboardcamerascherm weergeven**

1 Druk op de knop **MENU**.

➤ Pop-upmenu verschijnt.

2 Raak **Camera** aan.

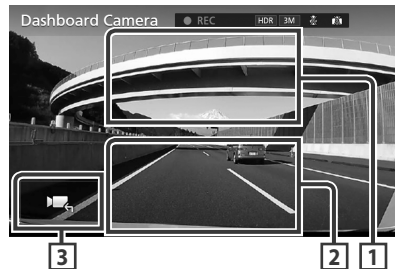

1 De weergavecamera wisselen

Raak aan om de dashboardcamera en de achteruitzichtcamera te wisselen.

2 Camera uit

Raak aan om het camerascherm te verlaten.

3 Toetsweergave

Raak aan om de besturingsknoppen van de dashboardcamera weer te geven.

Externe audio-/videospelers— AV-IN

1 Sluit een externe component aan op de AV-IN-ingangsaansluiting. (P.81)

2 Selecteer AV-IN als de bron. (P.11)

3 Schakel het aangesloten component in en start de weergave van de bron.

HDMI/ MHL-born (DDX9717BTS)

1 Sluit uw smartphone aan op de HDMI/ MHL-ingangsterminal. (P.81)

Gebruik HDMI-kabel KCA-HD100 (optionele accessoire) of MHL-kabel KCA-MH100 (optionele accessoire).

2 Selecteer HDMI/MHL als de bron. (P.11)

3 Start een applicatie af speel af op uw smartphone.

● Over de draadloze beeldschermadapter:

Dit toestel is compatibel met de draadloze beeldschermadapter. Door een draadloze beeldschermadapter (KCA-WL100: optionele accessoire) aan te sluiten op de HDMI/MHL-ingangspoort kunt u genieten van het luisteren naar muziek, kijken van video's of het bekijken van foto's via een draadloze verbinding.

OPMERKING

- Voor details over draadloze beeldschermadapterinstellingen, enz., raadpleeg de instructies meegeleverd met de draadloze beeldschermadapter.

TV-tuner (DDX9717BTS)

U kunt de tv-tuner (in de handel verkrijgbaar) op dit toestel aansluiten en tv kijken.

Vorbereiding

- Wanneer u de tv-bedieningsfunctie gebruikt, sluit u de tv-tuner (in de handel verkrijgbaar) aan en stelt u de tv-tunerregeling van derden in **AV instellen (P.62)** in op ON.
- De tv-tuner kan worden bediend met de meegeleverde afstandsbediening via de afstandsbedieningssensor in het voorpaneel van dit toestel.

1 Selecteer AV-IN als de bron. (P.11)

2 Raak Toetsweergavevlak aan.

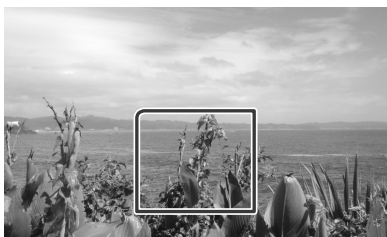

3 Raak TV Ctrl aan.

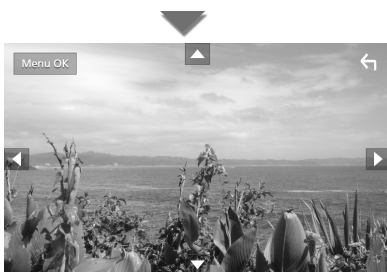

■ Het menu weergeven/Het geselecteerde item instellen

Raak **MENU/OK** aan.

■ De cursor verplaatsen

Raak **▲, ▼, ◀, ▶** aan.

■ De menuregeling afsluiten

Raak **↶** aan.

Instellingen

Beeldscherminstellingen

U kunt de beeldkwaliteit aanpassen in video, menuscherm, enz.

- 1 Druk op de knop **MENU**.
 ▶ Pop-upmenu verschijnt.

- 2 Raak **Screen Adjustment** aan.



- ▶ Het scherm Screen Control verschijnt.

- 3 Pas de verschillende onderwerpen als volgt aan.

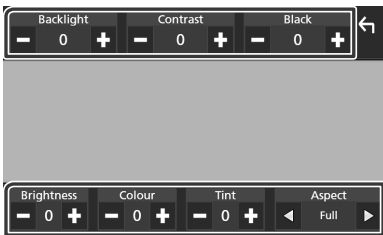

- **Backlight / Contrast / Black / Brightness/ Color / Tint**

Voor aanpassing van resp. helderheid, tint, kleur, contrast, zwart en scherpte.

- **Aspect**

Schermmodus selecteren.

Full: Verandert de beeldverhouding van video en geeft het volledig weer op het scherm.

Normal: Geeft verhouding 4:3 weer.

Auto:

DVD, VCD en diskmedia: Video met verhouding 16:9 wordt in Volledig weergegeven en video met verhouding 4:3 wordt in Standaard weergegeven.
 USB-apparaat: Geeft video volledig weer op verticaal of horizontaal zonder wijziging van verhouding.

OPMERKING

- Wat er kan worden aangepast kan verschillen, afhankelijk van de huidige bron.

Systeeminstellingen

OPMERKING

- Elke bewerking in deze sectie kan vanuit het multifunctiemenu worden gestart.

- 1 Druk op de knop **MENU**.
 ▶ Pop-upmenu verschijnt.

- 2 Raak **SETUP** aan.

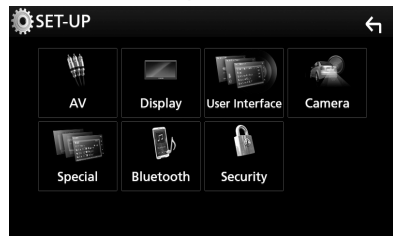

Zie de volgende sectie voor elk van de instellingen.

- Stel AV in (**P.62**)
- Weergave instellen (**P.60**)
- De gebruikersinterface instellen (**P.58**)
- Camera instellen (**P.54**)
- Speciaal instellen (**P.59**)
- Bluetooth instellen (**P.45**)
- Beveiliging instellen (**P.9**)

Gebruikersinterface instellen

U kunt parameters van de gebruikersinterface instellen.

1 Druk op de knop **MENU**.

- Pop-upmenu verschijnt.

2 Raak **SETUP** aan.

- SETUP-scherm verschijnt.

3 Raak **User Interface** aan.



- Het scherm User Interface verschijnt.

4 Stel de verschillende items als volgt in.

■ **Steering Remote Controller**

Stelt de gewenste functie in de stuurafstandsbediening in. (Neem contact op met uw KENWOOD/dealer voor meer bijzonderheden.)

■ **Beep**

Zet de toetsaanraaktoon aan of uit. De standaardinstelling is „ON“ (aan).

■ **Vehicle Adaptor Information*1**

Geeft de voertuiginformatie weer. Voor deze functie is een in de handel verkrijgbare adapter nodig. Raadpleeg uw KENWOOD-dealer voor meer bijzonderheden.

■ **Beep for Parking distance control*1**

Stelt in of een waarschuwingstoon moet klinken wanneer de ingebouwde nabijheidssensor een persoon of object detecteert.

Raadpleeg uw KENWOOD-dealer voor meer bijzonderheden.

■ **Parking Distance Display*1**

U kunt informatie weergegeven over obstakels rondom de auto.

ON: Geeft altijd informatie weer.

Dyn. (Standaard): Geeft informatie weer wanneer de sensor obstakels detecteert.

OFF: Annuleert.

Voor deze functie is een in de handel verkrijgbare adapter nodig. Raadpleeg uw KENWOOD-dealer voor meer bijzonderheden.

■ **Parking Distance Position*1**

Selecteer waar informatie over obstakels wordt weergegeven op het scherm (links of rechts).

„Left“/„Right“ (Standaard)

Voor deze functie is een in de handel verkrijgbare adapter nodig. Raadpleeg uw KENWOOD-dealer voor meer details.

■ **Language Select**

Een taal selecteren.

■ **Touch Panel Adjust**

Pas de waarneempositie van het aanraakpaneel aan. **(P.59)**

■ **Clock**

GPS-SYNC (Standaard): De klok wordt gelijkgesteld op basis van GPS.

Manual: Stelt de klok handmatig in

■ **Time Zone**

Selecteer de tijdzone.

■ **Clock Adjust**

Als u **Manual** selecteert voor Klok, pas dan de datum en tijd handmatig aan. **(P.58)**

- *1 Deze instelling is beschikbaar wanneer een commerciële adapter is verbonden.

■ **Pas handmatig de datum en tijd aan.**

1 Raak **Time Zone** op het Gebruikersinterface-scherm aan.

2 Selecteer de tijdzone.

3 Raak **Clock Adjust** op het Gebruikersinterface-scherm aan.

4 Pas de datum aan en pas vervolgens de tijd aan.

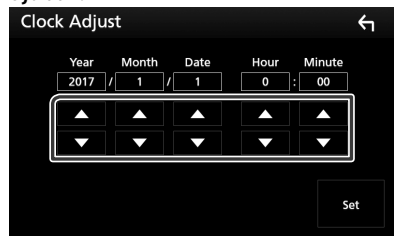

5 Raak **Set** aan.

■ Afstelling aanraakpaneel

- 1 Raak **Touch Panel Adjust** op het Gebruikersinterface-scherm aan.
 - Het scherm Aanraakpaneel aanpassen verschijnt.
- 2 Volg de instructies op het scherm en houdt het midden van iedere  ingedrukt.



OPMERKING

- Raak **Cancel** aan als u het afstellen van het aanraakpaneel wilt annuleren.
- Raak **Reset** aan als u de oorspronkelijke status wilt herstellen.

Speciale instellingen

U kunt speciale parameters instellen.

- 1 Druk op de knop **MENU**.
 - Pop-upmenu verschijnt.
- 2 Raak **SETUP** aan.
 - SETUP-scherm verschijnt.
- 3 Raak **Special** aan.



➤ Het scherm Speciaal verschijnt.

- 4 Stel de verschillende items als volgt in.

■ DEMO

Stel de demonstratiemodus in. De standaardwaarde is „OFF„.

■ Manual Power OFF

Wijst de functie van de **HOME**-knop toe wanneer deze ingedrukt wordt gehouden.

AV OFF: Schakelt het scherm en audio uit. Onderbreekt van inkomende hands-free-oproepen. Achteruitzichtcamera's, enz. zijn echter wel functioneel.

Complete OFF (Standaard): Schakelt de stroom uit. Onderbrekingen zijn niet functioneel.

■ SETUP Memory

Vergrendelt of ontgrendelt het Audio SETUP Geheugen/Herroepen/Wissen.

■ Audio SETUP Memory

Vastleggen van de huidige audio-instelling.

- Fader/Balans, Luidspreker/X/over, Equalizer (Voorinstelling gebruiker, SW-niveau), Positie/DTA, Geluidseffect (**P.63**)

■ Audio SETUP Recall

Oproepen van de vastgelegde audio-instelling.

■ Audio SETUP Clear

Wist het AUDIO SETUP-geheugen en de huidige onthouden audio-instelling.

■ Software Information

Controleer de softwareversie van dit toestel. (**P.59**)

■ Open Source Licenses

Geeft de open bronlicenties weer.

■ Initialize

Raak **Initialize** aan en raak vervolgens **Yes** aan om alle instellingen terug te zetten naar de initiële standaard instellingen.

- Audio SETUP-geheugen is niet geïnitieerd.

■ Software-informatie

De softwareversie van dit toestel controleren.

- 1 Raak **Software information** aan in het scherm Speciaal.
- 2 Bevestig de softwareversie.

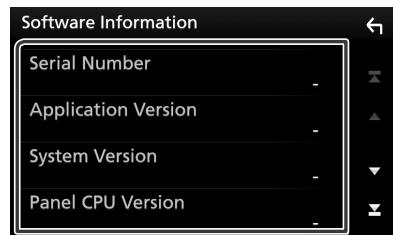

OPMERKING

- Raadpleeg de relevante gebruiksaanwijzing voor de updateprocedure die met de software wordt meegeleverd om te zien hoe de update wordt uitgevoerd.

Weergave Instellen

1 Druk op de knop MENU.

➤ Pop-upmenu verschijnt.

2 Raak SETUP aan.

➤ SETUP-scherm verschijnt.

3 Raak Display aan.



➤ Geeft het weergavescherm weer.

4 Stel de verschillende items als volgt in.

■ **Dimmer**

Dimmermodus selecteren.

OFF: Het scherm en de knoppen worden niet gedimd.

ON: Het scherm en de knoppen worden gedimd.

SYNC (Standaard): De dimmerfunctie wordt in- of uitgeschakeld wanneer de verlichtingsschakelaar van de auto aan of uit wordt gezet.

■ **OSD Clock**

Selecteer als u de klok wilt weergeven terwijl een dvd-video, enz. wordt bekeken.
„ON” (AAN) (Standaard)/„OFF” (UIT)

■ **Key Color**

U kunt de verlichtingskleur van de knoppen instellen. **(P.60)**

■ **Background**

De achtergrondafbeelding of kleur wijzigen. **(P.61)**

■ **Viewing Angle**

Als de afbeelding moeilijk te zien is op het scherm, zelfs na het aanpassen van de hoek van het voorpaneel, pas dan de kijkhoek aan. Hoe kleiner de (negatieve) waarde, hoe meer witachtig de afbeelding op het scherm lijkt.
„0” (Default)/„-1”/„-2”/„-3”

Aanpassen van de toetskleur

U kunt de verlichtingskleur van de knoppen instellen.

1 Raak Key Color aan in het scherm Weergave.

2 Raak de gewenste kleur aan.



■ **User**

De kleur die u hebt ingesteld in het proces van **Adjust** is geregistreerd.

■ **Scan**

U kunt instellen dat de kleur van de toets voortdurend het hele kleurenspectrum doorloopt.

3 Raak  aan.

De originele kleur registreren

U kunt uw originele kleur registreren.

1 Raak User aan op het scherm Toetskleur.

2 Raak Adjust aan.

3 Gebruik — en + om iedere kleurwaarde aan te passen.

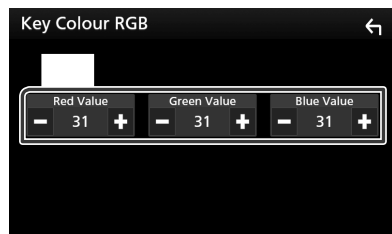

4 Raak  aan.

De achtergrondafbeelding of -kleur wijzigen

- 1 Raak **Background** aan in het scherm Weergave.
- 2 Selecteer een afbeelding.

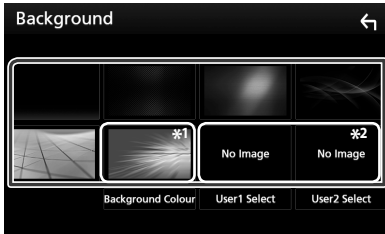

*1 Selecteer van te voren een achtergrondkleur.

*2 Selecteer van te voren een originele afbeelding.

Selecteren van een achtergrondkleur

- 1 Raak **Background Color** aan in het scherm Achtergrond.
- 2 Selecteer een achtergrondkleur.



*1 De kleur die u hebt geselecteerd bij **Key Color** wordt toegevoegd op de afbeelding. Als u „Scan” selecteert bij **Key Color**, dan kunt u deze afbeelding niet selecteren.

- 3 Raak  aan.

De originele afbeelding registreren

U kunt een afbeelding van het aangesloten USB-apparaat laden en deze als achtergrondafbeelding instellen.

Voordat u deze procedure uitvoert, dient u het apparaat dat de afbeelding bevat aan te sluiten.

- 1 Raak **User1 Select** of **User2 Select** in het scherm Achtergrond aan.
- 2 Selecteer de te laden afbeelding.



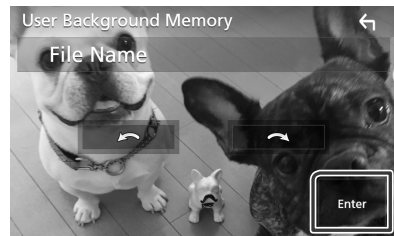

- 3 Raak **Enter** aan.



➤ De geselecteerde afbeelding wordt geladen en het scherm Background komt terug.

OPMERKING

- Door  aan te raken wordt de afbeelding naar links gedraaid.
- Door  aan te raken wordt de afbeelding naar rechts gedraaid.
- Afbeeldingsbestanden: JPEG (.jpg, .jpeg), PNG (.png), BMP (.bmp)

AV instellen

U kunt de AV-parameters instellen.

1 Druk op de knop **MENU**.

➤ Pop-upmenu verschijnt.

2 Raak **SETUP** aan.

➤ SETUP-scherm verschijnt.

3 Raak **AV** aan.



➤ AV-scherm verschijnt.

4 Stel de verschillende items als volgt in.

■ iPod Bluetooth Connection (DDX9717BTS)

Zie **Selecteer de methode om verbindingen te maken om de iPod geluid te laten weergeven. (P.25)**.

■ TV Tuner Control (DDX9717BTS)

Wordt ingesteld wanneer de tv-tuner wordt aangesloten op de AV INPUT.

ON: Instellen op ON wanneer de tv-tuner van derden wordt aangesloten. AV-IN1 Name (AV-IN1-naam) wordt ingesteld op TV. Wanneer u de tv-tuner aansluit die door DOS is gemaakt en u kijkt tv, dan kunt u een aantal eenvoudige bedieningen uitvoeren door het scherm van dit toestel aan te raken.

OFF (Standaard): Instellen op OFF wanneer er geen tv-tuner van derden wordt aangesloten.

■ AV-OUT

U kunt een AV-bron selecteren die uitgezonden wordt vanuit de poort AV OUTPUT.

OFF, AV-IN, DISC, USB of iPod

U kunt iPod niet selecteren als het is verbonden via Bluetooth.

Als u USB, iPod, Disk, Spotify, Mirroring, Bluetooth audio, Apple CarPlay of Android Auto als de hoofdbron selecteert, dan kunt u USB of iPod niet selecteren als de AV-uitgangsbron.

■ CarPlay Sidebar

Selecteer de positie van de besturingsbalk (links of rechts) aangeduid op het aanraakpaneel.

„Left”(Standaard)/„Right”

Audio regelen

OPMERKING

- Elke bewerking in deze sectie kan vanuit het multifunctiemenu worden gestart.

U kunt de diverse instellingen, bijvoorbeeld audiobalans of subwoofervolume, aanpassen.

1 Druk op de knop **MENU**.

- Pop-upmenu verschijnt.

2 Raak **Audio** aan.

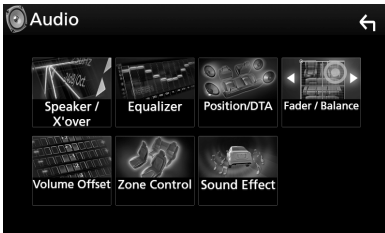

Zie de volgende sectie voor elk van de instellingen.

- Instellen luidspreker/X'over (**P.63**)
- De equalizer regelen (**P.66**)
- Instellen luisterpositie/DTA (**P.69**)
- Algemene audio regelen (Fader/Balans) (**P.65**)
- Stel volumeplaats in (**P.67**)
- Zoneregeling uitvoeren (**P.67**)
- Geluidseffect instellen (**P.68**)

Instelling speaker/X'over

1 Druk op de knop **MENU**.

- Pop-upmenu verschijnt.

2 Raak **Audio** aan.

- Het scherm Audio verschijnt.

3 Raak **Speaker/X'over** aan.



4 Selecteer een type auto.

U kunt het autotype, het luidsprekernetwerk enz. instellen.

Als uw voertuigtype gekozen is, wordt de vertragingstijdafstelling automatisch ingesteld (voor afstelling van de timing voor geluidswaergave van elk kanaal) voor optimale geluidseffecten.



5 Raak de luidspreker (1) die u wilt afstellen aan en stel elk onderdeel (2) als volgt in.

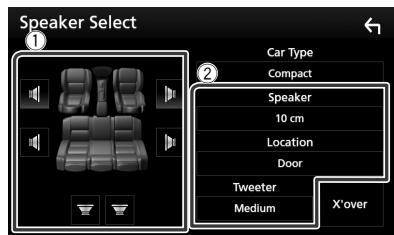

■ Speaker

U kunt een luidsprekertype en -formaat kiezen voor optimale geluidseffecten.

Wanneer het luidsprekertype en -formaat zijn ingesteld, wordt het cross-overnetwerk van de luidspreker automatisch ingesteld.

■ **Location (alleen voor voorzijde, achterzijde)**

Selecteer de luidsprekerpositie die u hebt bepaald.

■ **Tweeter (alleen voor voorzijde)**

U kunt de tweeter instellen wanneer u de voorluidsprekers selecteert.

Geen, Klein, Gemiddeld, Groot

■ **X'over**

Geeft het cross-overinstelscherm voor de luidsprekers weer.

De cross-overinstelling, die automatisch is ingesteld bij de selectie van het luidsprekertype, kan worden aangepast.

Zie voor details: **Instelling crossover-netwerk (P.64)**

Wanneer luidsprekernetwerk is ingesteld op 3-weg:



OPMERKING

- Voor informatie over het schakelen naar 3-weg speakersysteem, zie **Setup 3-weg speakersysteem (P.65)**. Het aansluiten van 3-weg speakers met de 2-weg modus geselecteerd, kan de speakers breken.
- Selecteer „None” (geen) als u geen luidsprekers hebt.

■ **Instelling crossover-netwerk**

U kunt de cross-overfrequentie van de luidsprekers instellen.

1 Raak X'over aan.



2 Raak de luidspreker aan om in te stellen.



3 Stel de verschillende items als volgt in.

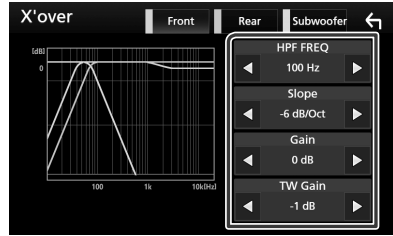

■ **HPF FREQ**

Afstelling van het hoogdoorlaatfilter. (Als voor- of achterluidspreker is geselecteerd op het scherm Speaker Select)

■ **LPF FREQ**

Afstelling van het laagdoorlaatfilter. (Als subwoofer is geselecteerd op het scherm Speaker Select)

■ **Slope*1**

De steilheid van de cross-over instellen.

■ **Gain**

Pas het niveau van de voorste luidspreker, achterste luidspreker of subwoofer aan.

■ **TW (Tweeter) Gain *2**

Pas het tweeterniveau aan. (Wanneer voor is geselecteerd in het luidsprekerkeuzescherm)

■ **Phase Inversion*3**

Stelt de fase van de subwooferuitgang in.

Controleer **Phase Inversion** om de fase 180 graden te verschuiven. (Als subwoofer is geselecteerd op het scherm Speaker Select)

*1 Alleen als „LPF FREQ”/„HPF FREQ” op een andere modus is ingesteld dan „Through” in **X'over**.

*2 Alleen wanneer „Tweeter” is ingesteld op „Small”, „Medium”, „Large” in **Speaker Setup**.

*3 Alleen wanneer „Subwoofer” is ingesteld op een modus anders dan „None” in **Speaker Setup**.

Wanneer luidsprekernetwerk is ingesteld op 3-weg:

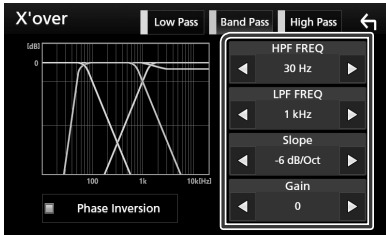

■ FREQ (High Pass)

Afstelling van het hoogdoorlaatfilter. (Als tweeter is geselecteerd op het scherm Speaker selecteren)

■ HPF FREQ, LPF FREQ (Band Pass)

Afstelling van het doorlaatfilter. (Als middenbereikspeaker is geselecteerd op het scherm Speaker selecteren)

■ FREQ (Low Pass)

Afstelling van het laagdoorlaatfilter. (Als woofer is geselecteerd op het scherm Speaker selecteren)

■ Slope*3

De steilheid van de cross-over instellen.

■ Gain

Stelt de gain van iedere speaker in.

■ Phase Inversion*2

Stelt de fase in van tweeter, middenbereik en subwoofer output.

Controleer **Phase Inversion** om de fase 180 graden te verschuiven.

OPMERKING

- Voor informatie over het schakelen naar 3-weg speakersysteem, zie **Setup 3-weg speakersysteem (P.65)**. Het aansluiten van 3-weg speakers met de 2-weg modus geselecteerd, kan de speakers breken.

Setup 3-weg speakersysteem

Kies de juiste crossover-netwerkfunctie in overeenstemming met het luidsprekersysteem (2-weg of 3-weg luidsprekersysteem).

1 Druk op de knop **HOME**.

- START-scherm verschijnt.

2 Raak aan.

- Het scherm voor bronselectie verschijnt.

3 Raak **STANDBY** aan.

4 Druk gelijktijdig gedurende 1 seconde op de / **AV** knop en de knop.

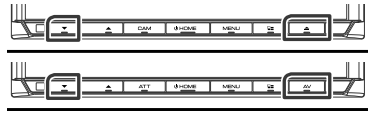

- Het scherm Speakersysteemselectie verschijnt.

5 Selecteer de crossover-netwerkfunctie.



- Er verschijnt een bevestigingsscherm.

6 Raak **Yes** aan.

OPMERKING

- Wanneer het 3-weg speakersysteem is geselecteerd, worden de volgende functies uitgeschakeld.
 - Zoneregeling
 - Fader voor regelen algemene audio
 - Focus voorzijde van luisterpositie/DTA
 - Selecteer de luidsprekers om het geluid van de mobiele telefoon en de Bluetooth HF-Audio weer te geven.
 - Pieptoon van setup gebruikersinterface
- Het aansluiten van 3-weg speakers met de 2-weg modus geselecteerd, kan de speakers breken.

Algemene audio regelen

1 Druk op de knop **MENU**.

- Pop-upmenu verschijnt.

2 Raak **Audio** aan.

- Het scherm Audio verschijnt.

3 Raak **Fader / Balance** aan.



4 Stel de verschillende items als volgt in.

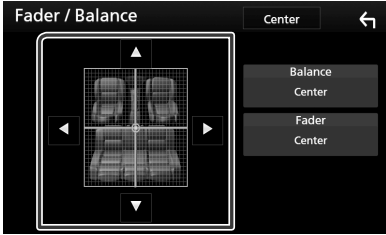

■ **Fader/Balance**

Voor het aanpassen van de volumebalans rond het aangeraakte gedeelte.

Met ◀ en ▶ wordt de balans tussen rechts en links geregeld.

Met ▲ en ▼ wordt de balans tussen voor en achter geregeld.

■ **Center**

Wis de aanpassing.

Equalizerregeling

U kunt de equalizer afstellen door de geoptimaliseerde instelling voor elke categorie te selecteren.

1 Druk op de knop **MENU**.

► Pop-upmenu verschijnt.

2 Raak **Audio** aan.

► Het scherm Audio verschijnt.

3 Raak **Equalizer** aan.



4 Raak het scherm aan en stel de Graphic Equalizer in zoals u wenst.

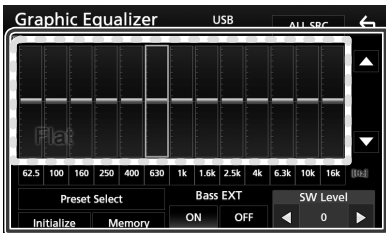

■ **Gain-niveau (gestippeld kader)**

Stel het versterkingsniveau af door de

frequentiebalken aan te raken.

U kunt de frequentiebalk selecteren en het niveau aanpassen met behulp van ▲, ▼.

■ **Preset Select**

Geeft het scherm weer om de vooraf ingestelde equalizercurve op te roepen.

■ **Memory**

Slaat de aangepaste equalizercurve op van „User1” tot „User4”.

■ **Initialize**

De huidige EQ-kromming gaat terug naar plat.

■ **ALL SRC**

De aangepaste equalizer op alle bronnen toepassen. Raak **ALL SRC** aan en raak vervolgens **OK** aan op het bevestigingsscherm.

■ **Bass EXT (Bass Extend instellingen)**

Door deze optie in te schakelen worden de frequenties onder de 62,5 Hz op hetzelfde versterkingsniveau ingesteld als 62,5 Hz.

■ **SW Level**

Stelt het subwoofervolume in. Deze instelling is niet beschikbaar wanneer de subwoofer op „None” (Geen) is ingesteld. Zie **Instelling speaker/X'over (P.63)**.

De EQ-curve oproepen

1 Raak **Preset Select** aan.

2 Selecteer EQ-curve.

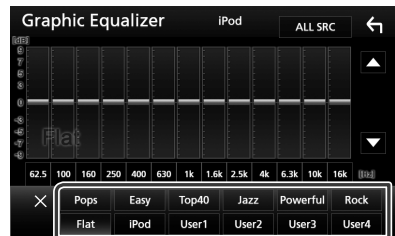

OPMERKING

- **iPod** is alleen beschikbaar zolang er een iPod als bron is.

Sla de EQ-curve op

1 Pas de EQ-curve aan.

2 Raak **Memory** aan.

3 Selecteer waar op te slaan.

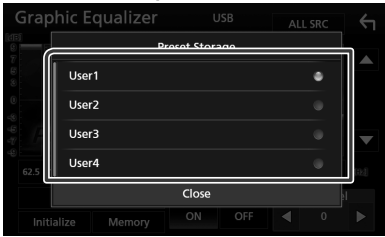

Volumeplaats

Het volume van de huidige bron nauwkeurig afstellen om het verschil in volume tussen verschillende bronnen tot een minimum te beperken.

1 Druk op de knop **MENU**.

► Pop-upmenu verschijnt.

2 Raak **Audio** aan.

► Het scherm Audio verschijnt.

3 Raak **Volume Offset** aan.



4 Raak **+** of **-** aan om het niveau aan te passen.

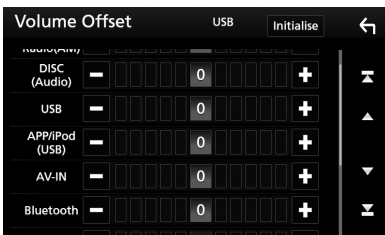

■ **Initialize**

Keert terug naar de initiële instellingen.

* Als u het volume eerst hebt verhoogd en daarna verlaagd met „Volume Offset,, (Volume-offset), kan het ontstane geluid uitermate hard zijn wanneer u plotseling op een andere bron overschakelt.

Zoneregeling

U kunt een verschillende bron selecteren voor de posities voor en achter in de auto.

1 Druk op de knop **MENU**.

► Pop-upmenu verschijnt.

2 Raak **Audio** aan.

► Het scherm Audio verschijnt.

3 Raak **Zone Control** aan.



► Het scherm Zone Control verschijnt.

4 Raak **Zone Select** aan.

5 Raak **Dual Zone** aan.

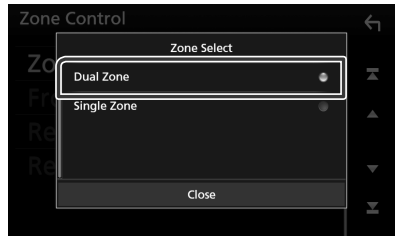

6 Stel de verschillende bronnen als volgt in.

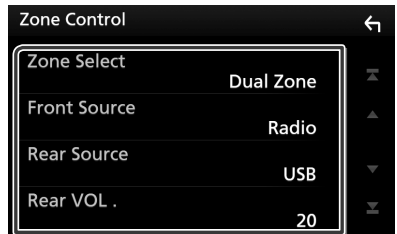

■ **Zone Select**

Raak **Single Zone** aan om de dubbele zonefunctie uit te schakelen.

■ **Front Source Rear Source**

De audiobron voor resp. voor en achter selecteren.

■ **Rear VOL.**

Regelt het volume van de bron achterin.

OPMERKING

- Wanneer het geluid van de achterste luidspreker wordt doorgeschakeld, wordt de audiobron waarvan het geluid via de AV OUTPUT-aansluiting wordt doorgegeven, ook naar dezelfde bron doorgeschakeld.
- Wanneer de functie Dubbele zone op On is ingesteld, zijn de volgende functies niet beschikbaar.
 - Weergave van de subwoofer.
 - Subwoofer Level/Bass Boost (Subwooferniveau/Basversterking) **(P.68)**
 - Equalizerregeling/Geluidseffect/Luisterpositie **(p.66, 68, 69)**
 - Luidsprekerinstellingen **(P.63)**
 - Weergave van een hoge-resolutie geluidsbron
- U kunt iPod niet selecteren als het is verbonden via Bluetooth.
- Als u USB, iPod, Disk, Mirroring, Bluetooth audio, Apple CarPlay of Android Auto als de Voorbron selecteert, dan kunt u USB of iPod niet als de Achterbron selecteren.

Geluidseffect

U kunt de geluidseffecten instellen.

- 1 Druk op de knop MENU.**
➤ Pop-upmenu verschijnt.
- 2 Raak Audio aan.**
➤ Het scherm Audio verschijnt.
- 3 Raak Sound Effect aan.**



- 4 Stel de verschillende items als volgt in.**

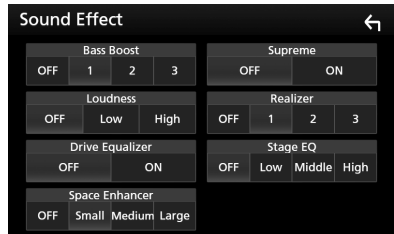

■ **Bass Boost**

Stelt de hoeveelheid versterking van bastonen in onder „OFF”, „1”, „2”, „3”.

■ **Loudness**

Stelt de hoeveelheid versterking in voor de lage en de hoge tonen.
„OFF”, „Low”, „High”

■ **Drive Equalizer**

Ruis van het rijden wordt vermindert door de bandbreedte te verhogen.
„OFF”, „ON”

■ **Space Enhancer**

Selecteer het gevoel van geluidsruimteverbetering.
„OFF”, „Small” (Klein)/ „Medium” (Middel)/ „Large” (Groot).

■ **Supreme**

Schakelt de Supreme-functie in en uit. Technologie voor het extrapoleren en met een algoritme aanvullen van het hoge-frequentiebereik dat wegvalt tijdens het coderen.

■ Realizer

Maakt het geluid nagenoeg nog realistischer door gebruik van het Digitale Signaal Processor (DSP) systeem.

Selecteer het niveau uit „OFF”/„1”/„2”/„3”.

■ Stage EQ

U kunt de hoogte van luidsprekers virtueel aanpassen aan uw luisterpositie.

„OFF”/„Low” (LAAG)/„Middle” (MIDDEL)/„High” (HOOG).

Luisterpositie/DTA

Met Luisterpositie/DTA kunt u het geluidsveld verbeteren, afhankelijk van de positie van de stoel waarop u zit.

Met Luisterpositie/DTA kunt u „Listening Position” en „Front Focus” instellen. U kunt niet beiden op hetzelfde moment instellen.

1 Druk op de knop **MENU**.

➤ Pop-upmenu verschijnt.

2 Raak **Audio** aan.

➤ Het scherm Audio verschijnt.

3 Raak **Position/DTA** aan.



- De luisterpositie instellen (**P.69**)
- Focus voorzijde instellen (**P.70**)

■ Luisterpositie

Pas de geluidsvertragingstijd aan omdat luidsprekers die zich dichterbij de geselecteerde stoel bevinden meer vertragingstijd hebben, zodat het geluid uit elke luidspreker gelijktijdig een luisteraar bereikt.

1 Raak **Listening Position** aan in het scherm **Positie/DTA**.

2 Selecteer de luisterpositie uit **Front R**, **Front L**, **Front All** en **All**.

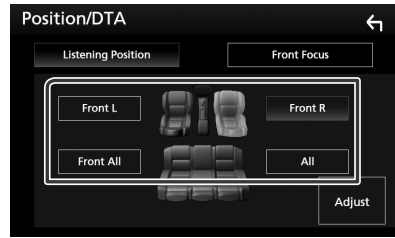

Regeling van de positie-DTA

U kunt uw luisterpositie nauwkeurig afstellen.

1 Raak **Adjust** aan.

2 Raak **Delay** aan.

3 Raak ◀ of ▶ aan om de vertragingstijd van de geselecteerde luidspreker aan te passen.

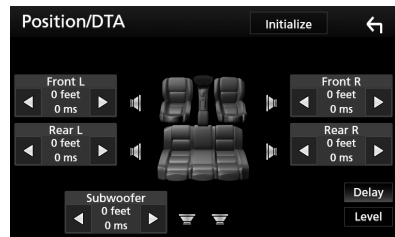

4 Raak **Level** aan.

5 Raak ◀ of ▶ aan om het geluidsniveau van de geselecteerde luidspreker aan te passen.

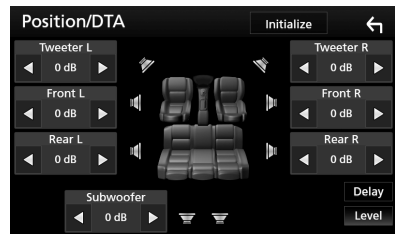

OPMERKING

- Tik op **Initialize** en **YES** in het bevestigingsscherm om de vertraging en het niveau op de standaardinstelling te stellen.

Focus voorzijde

Dit is de functie om het denkbeeldige geluidsbeeld aan de voorzijde van de geselecteerde stoel te verbeteren.

- 1 Raak **Front Focus** aan in het scherm **Positie/DTA**.
- 2 Selecteer een focuspositie aan de voorzijde.

Voor **Front All** en **All**, selecteer Prioriteit L of R afhankelijk van de zijde waar u het denkbeeldige geluidsbeeld wilt plaatsen.



Fijnafstelling focus voorzijde

- 1 Raak **Adjust** aan.
- 2 Raak **Delay** aan.
- 3 Stel de verschillende items als volgt in.

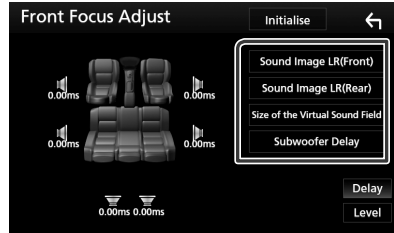

■ Sound Image LR (Front)

Pas het geluidsbeeld aan om op de voorzijde van de voorstoelen te focussen.

■ Sound Image LR (Rear)

Pas het geluidsbeeld aan om op de voorzijde van de achterstoelen te focussen.

■ Size of the Virtual Sound Field

Pas de grootte van het geluidsbeeld aan uw smaak aan. Als het geluidsbeeld naar voren wordt geschoven, pas het dan aan met behulp van **Sound Image LR (Front)** of **Sound Image LR (Rear)**.

■ Subwoofer Delay

Pas de vertragingstijd van de subwoofer aan.

- 4 Raak **Level** aan.
- 5 Raak ◀ of ▶ aan om het geluidsniveau van de geselecteerde luidspreker aan te passen.

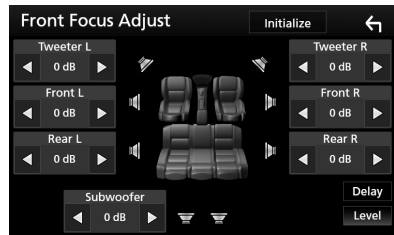

OPMERKING

- Tik op **Initialize** en **YES** in het bevestigingsscherm om de vertraging en het niveau op de standaardinstelling te stellen.

Afstandsbediening

Dit toestel kan met de afstandsbediening KNA-RCVD331 (optionele accessoire) worden bediend.

▲ LET OP

- Leg de afstandsbediening zodanig neer dat deze tijdens het remmen of andere handelingen niet kan vallen of wegglijden. Als de afstandsbediening valt of tijdens het rijden vast komt te zitten onder de pedalen, kan dit tot gevaarlijke situaties leiden.
- Laat de batterij niet achter in de buurt van vuur of in de zon. Dit kan leiden tot oververhitting, brand of ontploffing.
- Laad de batterij niet op, sluit de batterij niet kort, open de batterij niet, verwarm de batterij niet en gooi de batterij niet in open vuur. Hierdoor kan er vloeistof uit de batterij gaan lekken. Wanneer u gemorste vloeistoffen in uw ogen krijgt of op uw kleren, spoel dan uw ogen of kleren onmiddellijk uit met water en raadpleeg uw huisarts.
- Houd de batterij buiten bereik van kinderen. Mocht een kind toch een batterij inslikken, neem dan onmiddellijk contact op met uw huisarts.

Batterij installeren

Als de afstandsbediening alleen van dichtbij functioneert of helemaal niet functioneert, zijn de batterijen waarschijnlijk leeg.

Vervang in dit geval de batterijen door nieuwe.

- 1 **Plaats twee batterijen van het formaat AAA (R03) met de \oplus en \ominus pool op de juiste wijze uitgelijnd. Houd u hierbij aan de instructie van de afbeelding in de batterijbehuizing.**

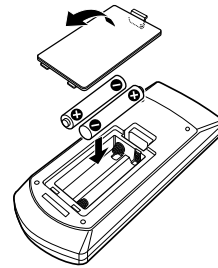

Functie van de knoppen van de afstandsbediening

Wijzigen van de bedrijfsmodus

De functies die met de afstandsbediening kunnen worden uitgevoerd, zijn afhankelijk van de positie van de modusschakelaar.

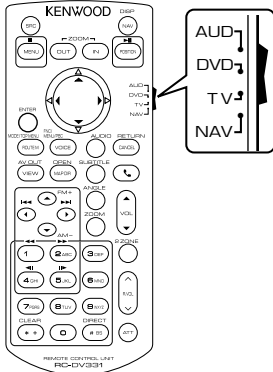

AUD-modus

Schakel naar deze modus wanneer u een geselecteerde bron of een tunerbron enz. bedient.

DVD-modus

Schakel naar deze modus wanneer u schijfmedia afspeelt, zoals dvd, vcd en cd.

NAV-modus

Niet gebruikt.

Tv-modus

Niet gebruikt.

OPMERKING

- Wanneer u een speler bedient die niet in het toestel is geïntegreerd, selecteer dan de modus "AUD".

Modus Direct zoeken

Met de afstandsbediening kunt u direct naar het gewenste bestand, hoofdstuk enz. gaan door het overeenkomstige nummer in te voeren.

OPMERKING

- Bediening op deze wijze is niet mogelijk voor USB-apparaten en iPod.

1 Druk enkele keren op de knop #BS totdat de gewenste inhoud verschijnt.

De beschikbare inhoud verschilt afhankelijk van de bron.

DVD

Titelnummer/hoofdstuknummer

Vcd 1.x en 2.x (PBC uit)

Nummer

Vcd 2.x (PBC aan)

Scènenummer/nummer

Muziek-cd

Nummer

Radio

Frequentiewaarde

2 Voer het nummer van de inhoud die u wilt afspelen in met het numeriek toetsenbord.

3 Voor dvd of vcd, muziek-cd, druk op de knop ENTER.

Voor radio, druk op de knop ◀ of ▶.

- De inhoud die u hebt ingevoerd wordt afgespeeld.

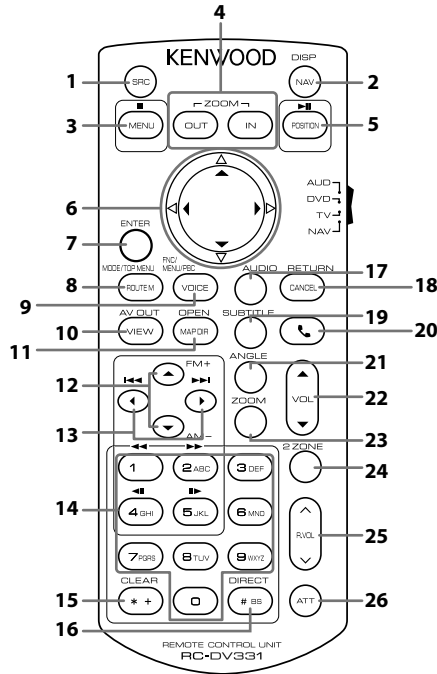

	Toets naam	Modus schakelaar	Functie
1	SRC	AUD	Schakelt naar de af te spelen bron. In handsfree-modus: verbreekt de verbinding.
2	NAV	–	Omschakelen tussen navigatie- en bron scherm.
3	MENU	DVD	Beëindigt het afspelen en onthoudt het laatste punt waar de disk is gestopt. Het laatste punt wordt gewist door twee keer op de toets te drukken.
4	OUT, IN	–	Niet gebruikt.
5	POSITION	AUD, DVD	Paueert een nummer of bestand en hervat het afspelen door twee keer op de toets te drukken. Tijdens radio in AUD-modus, schakelt naar de zoekmodus.
6	Cursortoets	DVD	Verplaatst de cursor in het dvd-menu.
7	ENTER	AUD, DVD	Voert de geselecteerde functie uit.
8	ROUTE M	AUD	De schermmodus verandert elke keer wanneer u deze knop indrukt tijdens videoweergave.
		DVD	Keert terug naar het dvd-hoofdmenu.
9	VOICE	AUD	Geeft het regelscherm van de huidige bron weer. (USB, iPod, DISK)
		DVD	Geeft het dvd-menu weer. Zet de afspelerregeling aan of uit tijdens het afspelen van vcd's.
10	VIEW	AUD, DVD	Schakelt naar de AV-bron voor weergave.
11	MAP DIR	AUD, DVD	Wijzigt de weergavehoek telkens wanneer deze toets wordt ingedrukt.

	Toets naam	Modus schakelaar	Functie
12	▲/▼	AUD, DVD	Selecteert de af te spelen map. Selecteer de te ontvangen FM/AM-band tijdens radiobron in AUD-modus.
13	◀▶	AUD, DVD	Selecteert het af te spelen nummer of bestand. Met radio als bron in AUD-modus: schakelt over naar radiozenders die het toestel ontvangt.
14	Numeriek toetsenbord	AUD	Geeft het op te zoeken nummer in Direct zoeken op. Zie voor details van de modus Direct zoeken: Modus Direct zoeken (P.72) .
		DVD	<ul style="list-style-type: none"> • Druk op 1 2 om snel vooruit/achteruit te gaan. • Druk op 4 5 om langzaam vooruit/achteruit te gaan. Wanneer u deze knop indrukt, schakelt het apparaat over op langzaam vooruit/achteruit afspelen.* *Alleen dvd
15	* +	DVD	Wist het nummer.
16	# BS	AUD, DVD	Schakelt over op de modus Direct zoeken. Zie voor details van de modus Direct zoeken: Modus Direct zoeken (P.72) .
17	AUDIO	DVD	Wanneer u deze knop indrukt, verandert de gesproken taal.
18	CANCEL	DVD	Geeft het vorige scherm weer.
19	SUBTITLE	DVD	Schakelt tussen de ondertiteltalen.
20		–	Als een oproep binnenkomt, wordt deze beantwoord.
21	ANGLE	DVD	Als u deze knop indrukt, wijzigt de invalshoek.
22	Vol ▲▼	–	Regelt het volume.
23	ZOOM	DVD	Wanneer u deze knop indrukt, verandert de zoomverhouding (2, 3, 4, uit).
24	2 ZONE	AUD, DVD	Zet de dubbele-zonefunctie aan en uit.
25	R.VOL ^▼	–	Regelt het volume achterin wanneer de dubbele-zonefunctie aanstaat.
26	ATT	–	Verlaagt het volume door eenmaal op de knop te drukken. Herstelt de vorige volume-instelling door tweemaal op de knop te drukken.

Verbinden/installeren

Vóór de installatie

Neem vóór de installatie van dit toestel de volgende voorzorgsmaatregelen in acht.

▲ WAARSCHUWINGEN

- Als u de ontstekingskabel (rood) en de accukabel (geel) op het chassis van de auto (massa) aansluit, kunt u kortsluiting veroorzaken waardoor brand kan ontstaan. Sluit deze kabels altijd aan op de voedingsbron die door de zekeringkast loopt.
- Verwijder niet de zekering van de ontstekingskabel (rood) en de accukabel (geel). De voeding moet zijn aangesloten op de kabels via de zekering.

▲ LET OP

- Installeer dit toestel in de console van uw auto. Raak het metalen deel van dit toestel tijdens of na het gebruik niet aan. Metalen delen zoals de behuizing worden heet.

OPMERKING

- De montage en aansluiting van dit product vereist kennis en ervaring. Voor uw eigen veiligheid dient u de montage en aansluiting over te laten aan deskundigen.
- Zorg dat het toestel op een negatieve 12 Volt gelijkstroomvoeding is geaard.
- Installeer het toestel niet op plaatsen die aan direct zonlicht, overmatige hitte of vochtigheid blootstaan. Vermijd tevens zeer stoffige plaatsen of plaatsen waar het toestel nat zou kunnen worden.
- Gebruik geen eigen schroeven. Gebruik uitsluitend de bij het toestel geleverde schroeven. Het gebruik van verkeerde schroeven kan het toestel beschadigen.
- Indien de stroom niet is ingeschakeld, (er is een storing in de bedrading van de luidspreker. Controleer de aansluitingen." Indien wordt weergegeven), is er misschien een kortsluiting van de luidspreker draden of komen de draden in aanraking met het chassis van het voertuig en is de beschermingsfunctie mogelijk geactiveerd. Controleer in dit geval de luidsprekerkabel.

- Als het contact van uw auto geen ACC-stand heeft, moet u de ontstekingskabel met een spanningsbron verbinden die gelijk met het contact van de auto wordt in- of uitgeschakeld. Als u de ontstekingskabel verbindt met een spanningsbron waar constant spanning op staat, zoals een accukabel, kan de accu leeglopen.
- Als de console een deksel heeft, moet u er bij de installatie van het toestel op letten dat het voorpaneel het deksel bij het openen en sluiten niet raakt.
- Als de zekering is doorgebrand, controleert u eerst of de kabels elkaar niet raken en zo een kortsluiting veroorzaken en vervangt u de zekering door een nieuwe met dezelfde stroomsterkte.
- Isoleer niet-aangesloten kabels met isolatieband of ander geschikt materiaal. Voorkom kortsluiting door de kapjes op het uiteinde van de niet-aangesloten kabels of aansluitingen niet te verwijderen.
- Sluit de luidsprekerkabels correct aan op de corresponderende aansluitingen. Het toestel kan beschadigd raken of niet langer werken als u de ⊖-draden deelt of deze aardt met een metalen onderdeel van het voertuig.
- Indien er maar twee luidsprekers op het systeem worden aangesloten, moeten de connectors óf op de beide voorste uitgangen óf op de beide achterste uitgangen worden aangesloten (verwissel voor en achter niet). Indien u bijvoorbeeld de ⊕ connector van de linker luidspreker op een voorste uitgang aansluit, mag u de ⊖ connector niet op een achterste uitgang aansluiten.
- Controleer na het installeren van het toestel of de remlichten, richtingaanwijzers, ruitenwissers etc. van de auto correct functioneren.
- Installeer het toestel zodanig dat een maximale hoek van 30° wordt bereikt.
- Dit toestel is uitgerust met een ventilator om de binnentemperatuur te verminderen. Monteer de unit niet op een plaats waar de koelventilator van de unit wordt geblokkeerd. Wanneer deze openingen worden geblokkeerd, kan de binnentemperatuur oplopen en het toestel defect raken.

Verbinden/installeren

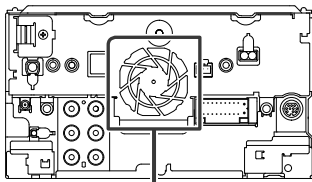



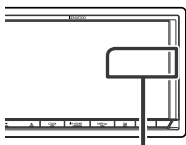

Ventilator



- Duw niet te hard op het paneeloppervlak tijdens de installatie van het toestel in het voertuig. Dit kan leiden tot krassen, schade of het niet meer goed functioneren.
- De ontvangst wordt mogelijk slechter wanneer zich metalen voorwerpen in de buurt van de Bluetooth-antenne bevinden.

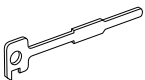

Bluetooth-antenne

Meegeleverde accessoires voor installatie

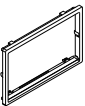
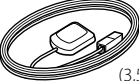
①		x1
②	 (Zwart 1 m)	x1
③ ⁽¹⁾	 (Grijs 1 m)	x1
④	 (3 m)	x1
⑤		x2

⑥		x1
⑦	 (3,5 m)	x1
⑧		x1

⁽¹⁾ alleen DDX9717BTS

Installatieprocedure

- 1) Voorkom kortsluiting door de sleutel uit het contactslot te verwijderen en de ⊖ aansluiting van de accu los te koppelen.
- 2) Verbind de juiste in- en uitgangskabels van elk toestel.
- 3) Sluit de kabel op de bedradingsbundel aan.
- 4) Neem connector B op de bedradingsbundel en sluit deze aan op de luidsprekerconnector van uw auto.
- 5) Neem connector A op de bedradingsbundel en sluit deze aan op de externe spanningsconnector op uw auto.
- 6) Sluit de connector van de bedradingsbundel op het toestel aan.
- 7) Installeer het toestel in uw auto.
- 8) Sluit de ⊖-pool van de batterij weer aan.
- 9) Voer de begininstelling uit.
Zie **Begininstellingen (P.8)**.

De unit installeren

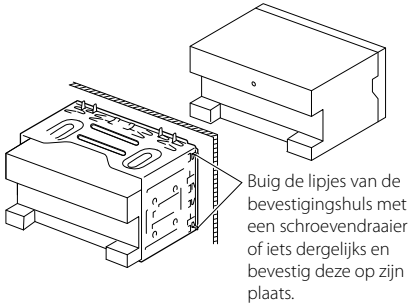

Sierplaat

- 1) Bevestig de accessoire ⑥ aan het toestel.

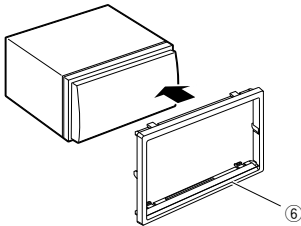

GPS-antenne

De GPS-antenne wordt in de auto geïnstalleerd. De antenne moet zo horizontaal mogelijk worden geïnstalleerd zodat de GPS-satellietsignalen goed kunnen worden ontvangen.

Installeer de GPS-antenne als volgt in uw auto:

- 1) Reinig het dashboard of het oppervlak waarop u de antenne wilt installeren.
- 2) Verwijder de afdekfolie van de metalen plaat (toebehoren ⑧).
- 3) Druk de metalen plaat (toebehoren ⑧) stevig op het dashboard of een ander oppervlak waarop u de antenne wilt installeren. U kunt de metalen plaat (toebehoren ⑧) buigen, zodat deze indien nodig ook op gebogen oppervlakken kan worden geïnstalleerd.
- 4) Verwijder de beschermstrook van de GPS-antenne (accessoire ⑦) en plak de antenne op de metalen plaat (accessoire ⑧) vast.

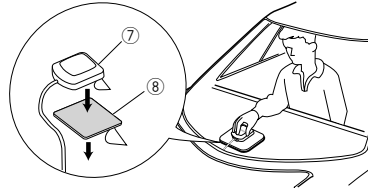

OPMERKING

- In sommige typen auto's is de ontvangst van GPS-satellietsignalen niet mogelijk als de antenne in de auto wordt geïnstalleerd.
- Installeer deze GPS-antenne niet dichtbij antennes die worden gebruikt voor CB-radio's of satelliettelevisies.
- De afstand tussen de GPS-antenne en de antennes van mobiele telefoons of andere zendantennes moet minimaal 30 cm bedragen. Het is mogelijk dat de GPS-satellietsignalen hinder ondervinden van deze apparaten.
- GPS-antennes presteren minder goed wanneer u ze verft (metaalkleur).

De microfoon

- 1) Controleer de installatiepositie van de microfoon (accessoire ④).
- 2) Reinig het installatieoppervlak.
- 3) Verwijder de beschermstrook van de microfoon (accessoire ④) en plak de microfoon op de plek die hieronder wordt getoond.
- 4) Leid de microfoonkabel tot aan de handsfreekit en zet de kabel op verschillende plaatsen vast met tape of vergelijkbaar materiaal.
- 5) Verstel de microfoon (accessoire ④) in de richting van de bestuurder.

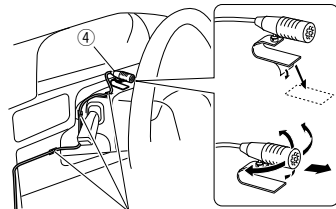

Bevestig de kabel met in de handel verkrijgbare tape.

■ Verwijderen van de sierplaat

- 1) Steek de klempennen op de uitbouw sleutel (accessoire^⑤) in en verwijder de twee vergrendelingen aan de onderkant. Breng de afverkljijst (toebehoren^⑥) omlaag en trek deze naar voren, zoals getoond in de afbeelding.

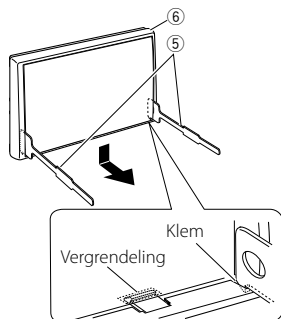

OPMERKING

- Aan de bovenkant kan het inbouwframe op dezelfde manier worden verwijderd.

- 2) Nadat de onderkant is verwijderd, verwijdert u de twee plaatsen aan de bovenkant.

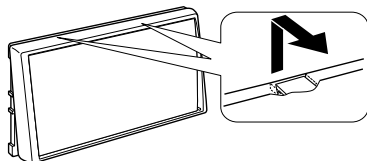

■ Verwijderen van het toestel

- 1) Zie stap 1 in „Removing the trim plate“ voor het verwijderen van het inbouwframe.
- 2) Steek de twee uitbouw sleutels (accessoire^⑤) diep in de openingen aan beide kanten, zoals wordt getoond.

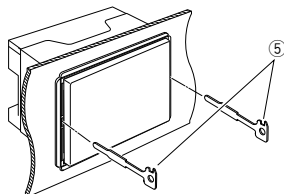

- 3) Breng de uitbouw sleutel omlaag en trek het toestel half naar voren terwijl u naar het midden drukt.

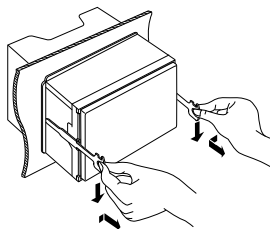

OPMERKING

- Wees voorzichtig om verwonding door de klempennen op de uitbouw sleutel te vermijden.

- 4) Trek het toestel met uw handen geheel naar voren en let op dat u het toestel niet laat vallen.

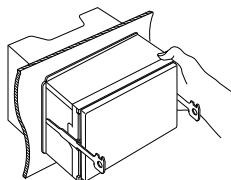

Verbinden van kabels met aansluitingen

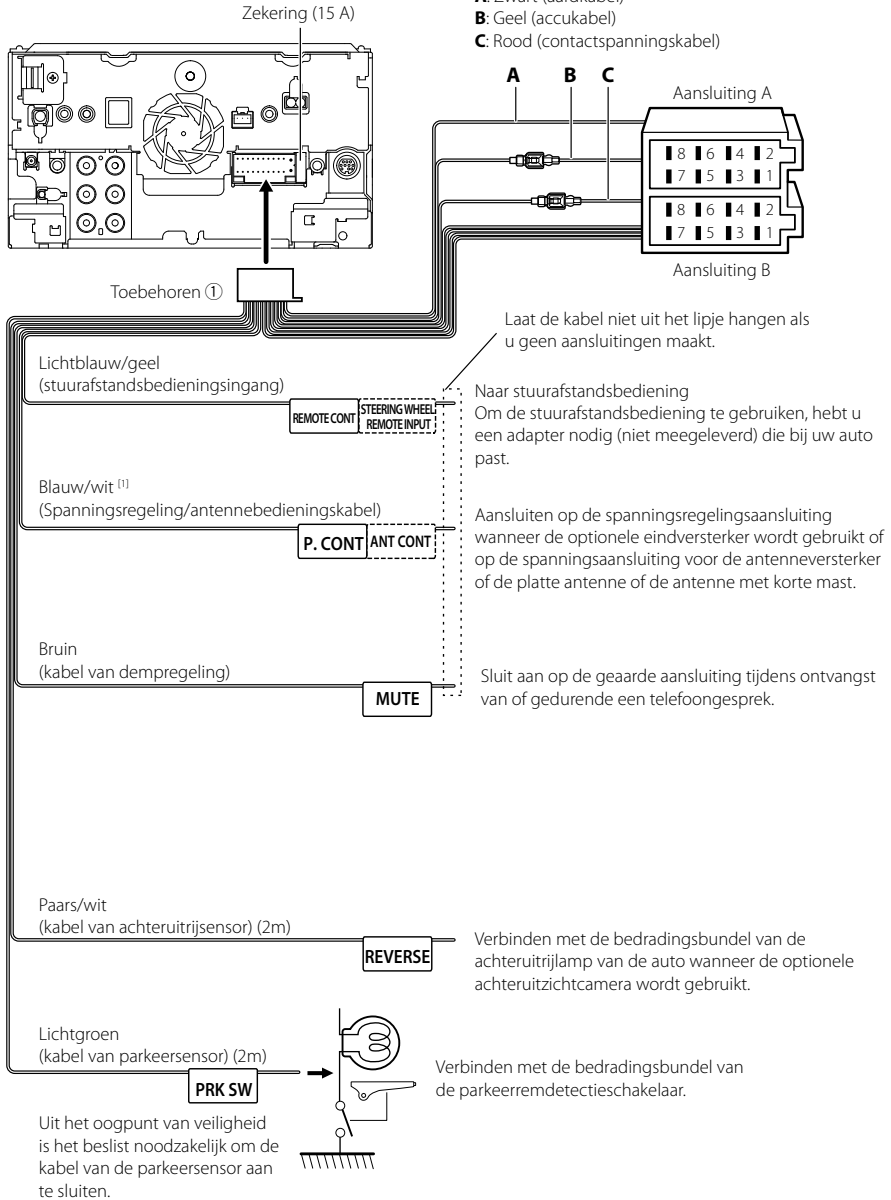

[1] [2]: Blauw/witte kabel wordt geleverd als twee kabels, [1] en [2]. Blauw/witte kabel totale output ([1] + [2]): 12 V $\overline{\text{---}}$ 350 mA

Aansluitoverzicht stekker bedradingbundel (toebehoren)

①

Pen	Kleur en functie	
A-4	Geel	Accu
A-5	Blauw/wit ⁽²⁾	Spanningsregeling
A-6	Oranje/wit	Dimmer
A-7	Rood	Ontsteking (ACC)
A-8	Zwart	Aardaansluiting (massa)
B-1/ B-2	Paars (+) / Paars/Zwart (-)	Rechts achter
B-3/ B-4	Grijs (+) / Grijs/Zwart (-)	Rechts voor
B-5/ B-6	Wit (+) / Wit/Zwart (-)	Links voor
B-7/ B-8	Groen (+) / Groen/Zwart (-)	Links achter

*Luidsprekerimpedantie: 4-8 Ω

⚠ WAARSCHUWING voor het bevestigen van de ISO-connector

De penopstelling voor de ISO-connectors is afhankelijk van het type auto dat u rijdt. Voorkom beschadiging en zorg dat u de juiste aansluitingen verricht. De standaardaansluiting voor de bedradingbundel is in (1) hieronder beschreven. Als de ISO-connectorpenopstelling is als beschreven in (2), verricht de aansluiting dan zoals afgebeeld. De kabel moet opnieuw worden aangesloten zoals afgebeeld in (2) hieronder voor het monteren van dit toestel in Volkswagen-modellen, etc.

(1): Standaardinstelling

De rode (A-7-pen) van de ISO-connector van de auto is aangesloten op de ontsteking, en de gele (A-4-pen) is aangesloten op de constante voeding.

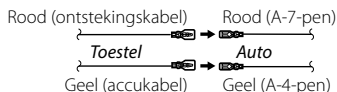

(2)

De rode (A-7-pen) van de ISO-connector van de auto is aangesloten op de constante voeding, en de gele (A-4-pen) is aangesloten op de ontsteking.

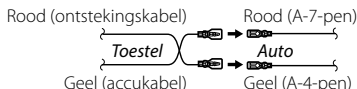

Setup 3-weg speakersysteem

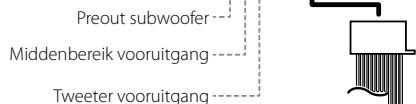
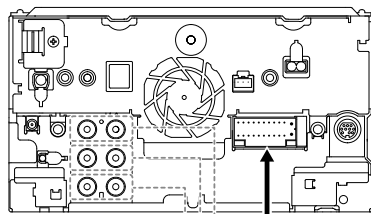

Bij aansluiting op een externe versterker, verbind de aardkabel aan het chassis van de auto om beschadiging van het toestel te vermijden.

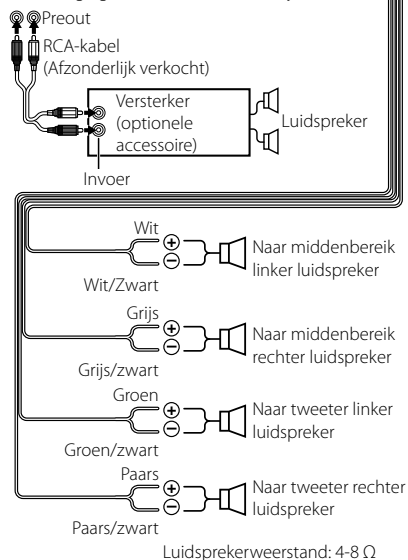

OPMERKING

- Zie voor installatie luidsprekersysteem **Setup 3-weg speakersysteem (P.65)**.
- Zie voor luidspreker installatie en crossover installatie **Audio regelen (P.63)**.
- Zie voor informatie over het aansluiten van luidsprekerdraden op aansluitingen anders dan luidsprekeraansluitingen en preout-aansluitingen **Aansluiten van het systeem en de externe componenten (P.81)** en **Verbinden van kabels met aansluitingen (P.79)**.

Aansluiten van het systeem en de externe componenten

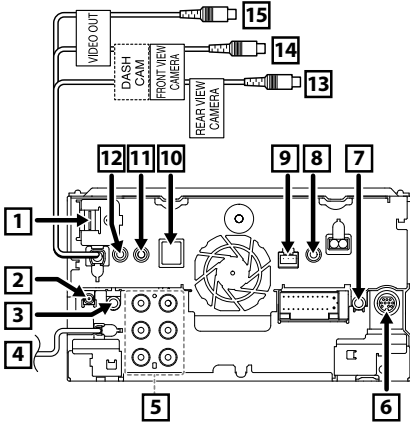

1	<p>HDMI/ MHL-ingang (alleen DDX9717BTS) MHL maximale voedingsstroom : 5 V \equiv 900 mA</p> <p>Wanneer u de kabel aansluiten op een HDMI/ MHL-aansluiting, verwijdt u de bevestiging. Na aansluiten van de kabel brengt u de bevestiging weer aan.</p> <p style="text-align: right;">Bevestiging HDMI/MHL-connector</p>
2	<p>DAB-antenne CX-DAB1 (optionele accessoire) (alleen DMX7017DABS)</p> <p>⚠ Gebruik van een CX-DAB1 (optioneel toebehoren) als een DAB-antenne is aanbevolen.</p> <p>Wanneer een in de handel verkrijgbare DAB-antenne wordt gebruikt, moet de diameter van de SMB-connector $\Phi 6,5$ mm of minder zijn.</p> <p style="text-align: center;">$\Phi 6,5$ mm (maximaal)</p>
3	AV Audio-uitgang ($\varnothing 3,5$ ministekker)
4	<p>FM/AM antenne-ingang</p>

5	<p>Bij aansluiting op een externe versterker, verbind de aardkabel aan het chassis van de auto om beschadiging van het toestel te vermijden.</p> <ul style="list-style-type: none"> Audio-preout achter (Links; wit, rechts; rood) Audio-preout voor (Links; wit, rechts; rood) Subwoofer preout (Links; wit, rechts; rood)
6	<p>Externe I/F (alleen DDX9717BTS) Maximum voeding: 12 V \equiv 500 mA</p>
7	Externe uitgang TV-tuner (alleen DDX9717BTS)
8	<p>DDX9717BTS : AV-IN (CA-C3AV; Optionele accessoire) input DMX7017DABS/ DMX7017BTS : AV-IN (CA-C3AV; Optionele accessoire)/input dashboardcamera</p>
9	<p>Interface dashboardcamera Sluit een dashboardcamera DRV-N520 (optionele accessoire) aan. (P.83)</p>
10	<p>Toebehoren 7: GPS-antenne</p>
11	<p>Toebehoren 4: Bluetooth-microfoon</p>
12	Verbinden met de stuurafstandsharnas van het voertuig. Neem contact op met uw KENWOOD-dealer voor meer informatie.
13	Ingang achteruitzichtcamera (geel)
14	Ingang vooruitzichtcamera/dashboardcamera (geel) (alleen DDX9717BTS)
15	Visuele uitgang (geel)

Een USB-apparaat aansluiten

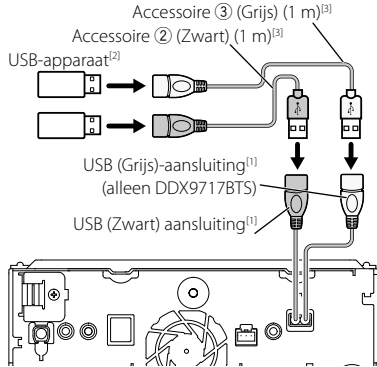

^[1] USB maximale voedingsstroom :
DC 5 V \approx 1,5 A

^[2] Afzonderlijke verkocht/Gebruik CA-U1EX om de kabel indien nodig te verlengen. (Max 500 mA, 5 V)

^[3] Zie **Aansluiten van de USB-verlengkabel (P.82)**.

Aansluiten van de Draadloze displayadapter om smartphone/iPod/iPhone te gebruiken via een draadloze verbinding (DDX9717BTS)

Draadloze displayadapter: KCA-WL100
(Afzonderlijk verkocht)

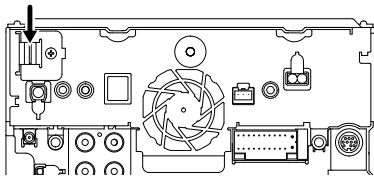

Aansluiten van de USB-verlengkabel

Bevestig de USB-verlengkabel met isolatietape of dergelijke zodat de aansluitingen niet worden losgekoppeld.

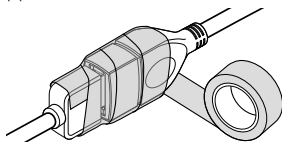

Aansluiten van een iPod/iPhone

● Verlichtingsconnector

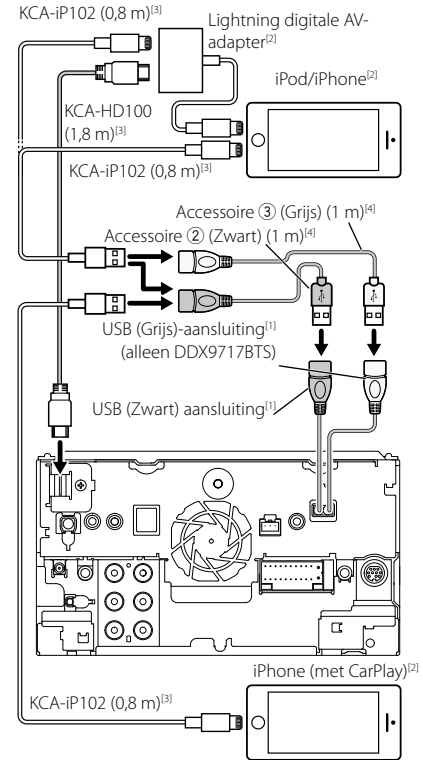

^[1] USB maximale voedingsstroom :
DC 5 V \approx 1,5 A

^[2] Apart verkocht

^[3] Optioneel toebehoren

^[4] Zie **Aansluiten van de USB-verlengkabel (P.82)**.

Verbinden van een Android-smartphone

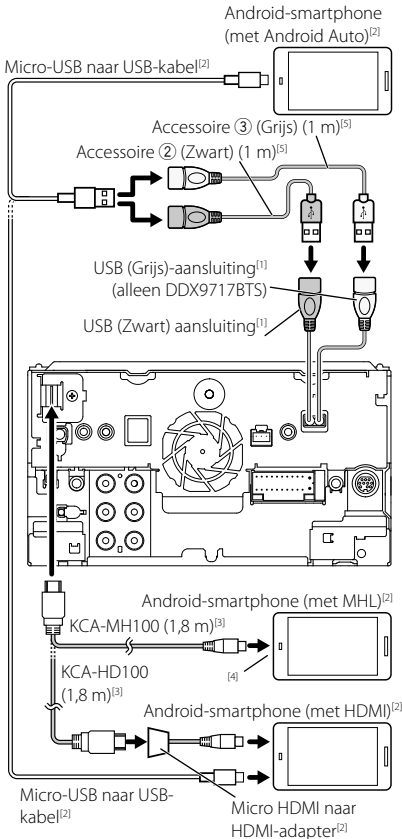

^[1] USB maximale voedingsstroom :
DC 5 V $\overline{\text{---}}$ 1,5 A

^[2] Apart verkocht

^[3] Optioneel toebehoren

^[4] Gebruik conversieadapter om indien nodig op smartphones aan te sluiten.

^[5] Zie **Aansluiten van de USB-verlengkabel (P.82)**.

Aansluiten van een dashboardcamera

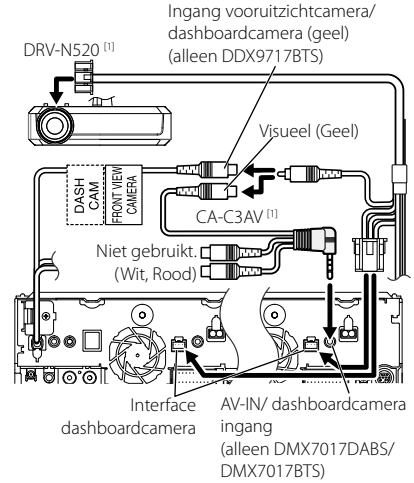

^[1] Optioneel toebehoren

Problemen oplossen

Problemen en oplossingen

Als er zich problemen voordoen, controleer dan eerst de mogelijke problemen in de onderstaande tabel.

OPMERKING

- Sommige functies van dit toestel kunnen zijn uitgeschakeld door bepaalde instellingen op dit toestel.
- Wat op een storing in het toestel lijkt, kan het gevolg zijn van een kleine bedieningsfout of verkeerde aansluiting.

Problemen met instellingen

- **Kan de subwoofer niet instellen.**
- **Kan de subwooferfase niet instellen.**
- **Geen weergave van de subwoofer.**
- **Kan laagdoorgangfilter niet instellen.**
- **Kan hoogdoorgangfilter niet instellen.**

De subwoofer is niet ingeschakeld.

- Schakel de subwoofer in. Zie *Instelling speaker/X'over (P.63)*.

De dubbele-zonefunctie is ingeschakeld.

- Schakel de functie Dubbele zone uit. Zie *Zoneregeling (P.67)*.

- **Kan de uitgangsbepemming van de subbron in de Dubbele zone niet selecteren.**
- **Kan het volume van de achterluidsprekers niet instellen.**

De functie Dubbele zone is uitgeschakeld.

- Schakel de functie Dubbele zone in. Zie *Zoneregeling (P.67)*.

- **Kan de equalizer niet instellen.**
 - **Kan het cross-overnetwerk niet instellen.**
- De dubbele-zonefunctie is ingeschakeld.
- Schakel de functie Dubbele zone uit. Zie *Zoneregeling (P.67)*.

Problemen met audiofuncties

De radio-ontvangst is slecht.

De autoantenne is niet uitgetrokken.

- Trek de antenne helemaal uit.

De antennebedieningskabel is niet aangesloten.

- Sluit de kabel op de juiste wijze aan. Zie *Aansluiten van het systeem en de externe componenten (P.81)*.

Kan een map niet selecteren.

De functie voor willekeurig afspeLEN is ingeschakeld.

- Schakel de functie voor willekeurig afspeLEN uit.

Kan Herhalen niet gebruiken bij het afspeLEN van vcd's.

De PBC-functie is ingeschakeld.

- Schakel de PBC-functie uit.

De opgegeven disk wordt niet afgespeeld, in plaats daarvan wordt een andere afgespeeld.

De disk is behoorlijk vuil.

- Maak de disk schoon. Zie *Voorzorgsmaatregelen voor de omgang met disks (P.4)*.

De disk is zwaar bekrast.

- Probeer in plaats hiervan een andere disk.

Het geluid slaat stukken over wanneer een audiobestand wordt afgespeeld.

De disk is bekrast of vuil.

- Maak de disk schoon. Zie *Voorzorgsmaatregelen voor de omgang met disks (P.4)*.

De opnamekwaliteit is slecht.

- Neem het bestand opnieuw op of gebruik een andere disk.

Overige problemen

De aanraaksensortoon is niet te horen.

De pre-outbus wordt gebruikt.

- De aanraaksensortoon kan niet via de preout-bus worden weergegeven.

Foutmeldingen

Als u het toestel niet op de juiste wijze bedient, wordt de oorzaak van de fout als melding op het scherm weergegeven.

hier is een fout in de luidsprekerbedrading.

Controleer de aansluitingen.

Het beveiligingscircuit is geactiveerd omdat er kortsluiting is opgetreden in een luidsprekerkabel of de luidsprekerkabel en de carrosserie van het voertuig raken elkaar.

- Bedraad of isoleer het luidsprekersnoer waar nodig en schakel de voeding uit en weer in.

Hot Error/ Hittfout

Wanneer de binnentemperatuur van dit toestel boven de 60 °C uitkomt, wordt het beveiligingscircuit geactiveerd en kunt u het toestel mogelijk niet gebruiken.

- Gebruik het toestel pas weer als de temperatuur in het toestel is gedaald.

Mecha Error/ Mechanische fout

De werking van de diskspeler is gestoord.

- Werp de disk uit en probeer deze opnieuw te laden. Neem contact op met uw KENWOOD-dealer als deze indicator blijft knipperen of als de disk niet kan worden uitgeworpen.

Disc Error/ Schijffout

Er is een niet-afspeelbare disk geplaatst.

- Vervang de disk. Zie **Afspeelbare media en bestanden (P.86)**.

Read Error/ Leesfout

De disk is behoorlijk vuil.

- Maak de disk schoon. Zie **Voorzorgsmaatregelen voor de omgang met disks (P.4)**.

De disk bevindt zich ondersteboven in de wisselaar.

- Laad de disk met de etiketzijde naar boven gericht.

Region Code Error/ Fout met regiocode

De disk die u wilt afspelen, heeft een regiocode die niet met dit apparaat kan worden afgespeeld.

- Zie **Regiocodes in de wereld (P.88)** of probeer een andere disk.

Error 07–67

Het toestel werkt om de een of andere reden niet goed.

- Schakel de voeding uit en weer in. Als de melding „Error 07–67” (Fout 07–67) niet verdwijnt, ga dan naar uw dichtstbijzijnde KENWOOD-dealer.

No Device/ Geen Apparaat (USB-apparaat)

Het USB-apparaat is geselecteerd als bron hoewel geen USB-apparaat is aangesloten.

- Wijzig de bron in een andere dan USB/iPod. Sluit een USB-apparaat aan en wijzig de bron weer in USB.

Disconnected/ Losgekoppeld (iPod, Bluetooth audio speler)

De iPod/Bluetooth-audiospeler is geselecteerd als bron hoewel er geen iPod/Bluetooth-audiospeler is aangesloten.

- Wijzig de bron in een andere dan iPod/Bluetooth. Sluit een iPod/Bluetooth-audiospeler aan en wijzig de bron opnieuw in iPod/Bluetooth.

No Media File/ Geen mediabestand

Het aangesloten USB-apparaat bevat een niet-afspeelbaar audiobestand. Er is een medium afgespeeld waarop geen gegevens zijn opgenomen die het toestel kan afspelen.

- Zie **Afspeelbare media en bestanden (P.86)** en probeer een ander USB-apparaat.

USB device over current status detected./ Kortsluiting USB apparaat gedetecteerd.

De huidige capaciteit van het aangesloten USB-apparaat is hoger dan de toelaatbare limiet.

- Controleer het USB-apparaat. Er is mogelijk een storing in het aangesloten USB-apparaat opgetreden.
- Wijzig de bron in een andere bron dan USB. Verwijder het USB-apparaat.

Appendix

Af speelbare media en bestanden

U kunt diverse soorten media en bestanden op dit toestel afspelen.

■ Overzicht van af speelbare disks (DDX9717BTS)

Disk types/standaard	Ondersteuning	Opmerking	
DVD	Dvd-video	○	
	Dvd-audio	×	
	Dvd-vr	×	
	DVD-R*1	○	• Afspelen van MP3/WMA/AAC/WAV/FLAC/Vorbis/ MPEG1/MPEG2/MPEG4/H.264/WMV/MKV • Multiborder/multisessie afspelen (afspelen hangt af van bewerkingsvoorwaarden)
	Dvd-rw	○	
	Dvd+r	○	
	Dvd+rw	○	
	Dvd-r dl (dubbel gelaagd)	○	Enkel videoformaat
Dvd+r dl (Dubbel gelaagd)	○		
Dvd-ram	×		
Cd	Muziek-cd*1	○	
	Cd-rom	○	• MP3/ WMA/ AAC/ WAV/ FLAC/ Vorbis afspelen • Multisessie wordt ondersteund. • Packet Write wordt niet ondersteund.
	Cd-r	○	
	Cd-rw	○	
	Dts-cd	×	
	Video-cd (vcd)	○	
	Super video-cd	×	
	Foto-cd	×	
	Cd-extra	△	Alleen muziek-cd-sessies kunnen worden afgespeeld.
	Hdcd	△	Normale muziek-cd geluidskwaliteit
	Cccd	×	
Overige	Dubbele disk	×	
	Super audio-cd	△	Alleen cd-laag kan worden afgespeeld.

○ : Afspelen is mogelijk.

△ : Afspelen is deels mogelijk.

×

*1 Niet compatibel met disks van 8 cm (3 inch).

■ DualDisc gebruiken

Wanneer u een „DualDisc„ op dit toestel afspeelt, is het mogelijk dat het oppervlak van de disk dat niet wordt afgespeeld, bekrast raakt op het moment dat u de disk in het toestel plaatst of verwijderd. Omdat het oppervlak van de muziek-cd niet voldoet aan de cd-standaard, is het mogelijk dat u de cd niet kunt afspelen.

(Een "DualDisc" is een disk met op de ene zijde dvd-standaardsignalen en op de andere zijde signalen van een muziek-cd.)

■ Diskformaten

Het diskformaat moet een van de volgende zijn.

- ISO 9660 level 1/2
- Joliet
- Romeo
- Lange bestandsnaam

Bestanden

De volgende audio-, video- en afbeeldingsbestanden worden ondersteund.

Af speelbare audiobestanden

	Formaat	Bitsnelheid	Bemonsteringsfrequentie	Bit-telling
AAC-LC (.m4a)	MPEG2/4 AAC LC HE-AAC(V1,V2)	8 – 320kbps, VBR	16 – 48 kHz	16-bits
MP3 (.mp3)	MPEG 1/2 Audio Layer 3	8 – 320kbps, VBR	16 – 48 kHz	16-bits
WMA (.wma)	Windows Media Audio Standard L3 profiel (versie 7, 8, 9)	8 – 320kbps	16 – 48 kHz	16-bits
Lineaire PCM (WAVE) (.wav)	RIFF waveform audioformaat	–	16 – 48 kHz (disk), 16 – 192 kHz (USB)	16/24-bits
FLAC (.flac)	flac	–	16 – 48 kHz (disk), 16 – 192 kHz (USB)	16/24-bits
Vorbis (.ogg)	vorbis	VBR	16 – 48 kHz	16-bits
DSD (.dsf, .dff)	DSF DSDIFF	–	2,8 MHz, 5,6 MHz, 11,2 MHz	1-bits

OPMERKING

- Als muziek van een normale cd en andere afspeelsystemen op dezelfde disk wordt opgenomen, wordt alleen het eerste opgenomen afspeelsysteem afgespeeld.
- WMA en AAC kunnen niet worden afgespeeld indien gedekt door DRM.
- DSP-geluid wordt geconverteerd naar PCM-geluid alvorens af te spelen.
- De EmChinks tag van DSDIFF wordt niet ondersteund.
- Hoewel de audiobestanden voldoen aan de hierboven vermelde standaarden, is het mogelijk dat ze niet kunnen worden afgespeeld. Dit is afhankelijk van het type media of apparaat en de omstandigheden waaronder de media of het apparaat wordt gebruikt.

Aanvaardbare videobestanden

	Profiel	Max. beeldformaat	Max. bitsnelheid	Audioformaat
MPEG-1 (.mpg, .mpeg)	–	352 × 240, 352 × 288	1,5 Mbps	MPEG Audio Layer 2
MPEG-2 (.mpg, .mpeg)	MP@ML	720 × 480, 720 × 576	8 Mbps	MPEG Audio Layer 2
H.264/MPEG-4 AVC (.mp4, .m4v, .avi, .flv, .f4v)	Baseline Profile, Main Profile	1.920 × 1.080 (30 bps)	8 Mbps	MP3, AAC
MPEG-4 (.mp4, .avi)	Advanced Simple Profile	1.920 × 1.080 (30 bps)	8 Mbps	MP3, AAC
WMV (.wmv)	Main Profile	1.920 × 1.080 (30 bps)	8 Mbps	WMA
MKV (.mkv)	Videoformaat volgt H.264/MPEG-4 AVC, MPEG-4, WMV			MP3, AAC, WMA, Vorbis, FLAC

Beperkingen voor de bestands- en mapstructuur

	Diskmedia	USB-toestel
Maximaal aantal maplagen	8	8
Maximumaantal bestanden (per map)	999	999
Maximumaantal mappen (per map)	5000	9999
Maximumaantal mappen (per toestel)	5000	–

OPMERKING

- U kunt een mapnaam en bestandsnaam invoeren met 255 of minder tekens van één byte.
- Bestanden in de map waarvan de naam begint met een punt (.) kunnen niet worden afgespeeld.

Regiocodes in de wereld

Dvd-spelers zijn voorzien van een regiocode in overeenstemming met het land of gebied voor export en gebruik. Zie de volgende kaart.

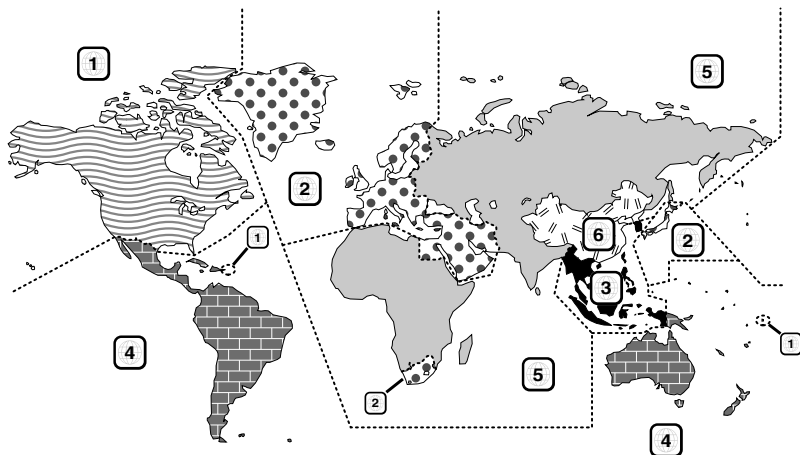

■ Dvd-diskmerkttekens



Geeft een regionummer aan. De disks met dit merktteken kunnen op elke dvd-speler worden afgespeeld.



Geeft het aantal opgenomen audiotalen weer. Er kunnen maximaal 8 talen in een film worden opgenomen. U kunt een favoriete taal selecteren.



Geeft het aantal opgenomen ondertitelingstalen weer. Er kunnen maximaal 32 talen worden opgenomen.



Als een dvd-disk scènes bevat die vanuit verschillende invalshoeken zijn opgenomen, kunt u een favoriete invalshoek selecteren.

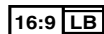

Geeft het type scherm voor de afbeelding weer. Het linker merktteken geeft aan dat een breed beeld (16:9) op een standaard

televisiebeeldscherm (4:3) met een zwarte rand aan de boven- en onderkant (brievbus) wordt weergegeven.

■ Merkttekens die afspeelrestricties aanduiden

Voor deze dvd geldt dat sommige functies op dit toestel, zoals de afspeelfunctie, niet kunnen worden uitgevoerd afhankelijk van de locatie waar de dvd wordt afgespeeld. In dit geval worden de volgende merkttekens op het scherm weergegeven. Raadpleeg de bij de disk meegeleverde handleiding voor meer informatie.



■ Disks met beperkte gebruiksduur

Laat disks met een beperkte gebruiksduur niet in het apparaat achter. Wanneer u een disk laadt die verlopen is, is het mogelijk dat u de disk niet meer uit dit apparaat kunt verwijderen.

Dvd-taalcodes

Code	Taal
aa	Afar
ab	Abkhaziaans
af	Afrikaans
am	Amharisch
ar	Arabisch
as	Assamees
ay	Aymara
az	Azerbeidzjaans
ba	Bashkir
be	Belarussisch
bg	Bulgaars
bh	Bihari
bi	Bislama
bn	Bengalees, Bangla
bo	Tibetaans
br	Bretoens
ca	Catalaans
co	Corsicaans
cs	Tsjechisch
cy	Wels
da	Deens
de	Duits
dz	Bhutanees
el	Grieks
en	Engels
eo	Esperanto
es	Spaans
et	Estisch
eu	Baskisch
fa	Perzisch
fi	Fins
fj	Fijisch
fo	Faeröers
fr	Frans
fy	Fries
ga	Iers
gd	Schots-Gaelisch
gl	Galicisch
gn	Guarani
gu	Gujarati
ha	Hausa
he	Hebreeuws
hi	Hindi
hr	Kroatisch
hu	Hongaars
hy	Armeens

Code	Taal
ia	Interlingua
ie	Interlingua
ik	Inupiak
id	Indonesisch
is	IJslands
it	Italiaans
ja	Japans
jv	Javaans
ka	Georgisch
kk	Kazachs
kl	Groenlands
km	Cambodjaans
kn	Kannada
ko	Koreaans
ks	Kashmiri
ku	Koerdisch
ky	Kirgizisch
la	Latijn
lb	Luxemburgs
ln	Lingala
lo	Laotiaans
lt	Litouws
lv	Lets
mg	Malagassisch
mi	Maori
mk	Macedonisch
ml	Malajalam
mn	Mongools
mo	Moldavisch
mr	Marathi
ms	Maleis
mt	Maltees
my	Birmaans
na	Nauruaans
ne	Nepalees
nl	Nederlands
no	Noors
oc	Occitaans
om	(Afan) Oromo
or	Oriya
pa	Punjabi
pl	Pools
ps	Pashto, Pushto
pt	Portugees
qu	Quechua
rm	Retoromaans

Code	Taal
rn	Kirundi
ro	Roemeens
ru	Russisch
rw	Kinyarwanda
sa	Sanskriet
sd	Sindhi
sg	Sangho
sh	Servo-Kroatisch
si	Singalees
sk	Slowaaks
sl	Sloveens
sm	Samoaans
sn	Shona
so	Somalisch
sq	Albanees
sr	Servisich
ss	Siswati
st	Sesotho
su	Soendanees
sv	Zweeds
sw	Swahili
ta	Tamil
te	Telugu
tg	Tadzjieks
th	Thais
ti	Tigrinya
tk	Turkmeens
tl	Tagalog
tn	Setswana
to	Tonga
tr	Turks
ts	Tsonga
tt	Tataars
tw	Twi
uk	Nepalees
ur	Oerdoe
uz	Oezbeeks
vi	Viëtnamees
vo	Volapük
wo	Wolof
xh	Xhosa
yo	Yoruba
zh	Chinees
zu	Zoeloe

Technische gegevens

■ Monitorgedeelte

Beeldformaat

- : 6,95 inch breed (diagonaal)
- : 156,6 mm (B) × 81,6 mm (H)

Weergavesysteem

- : TN LCD-paneel

Aandrijfsysteem

- : TFT actief matrixsysteem

Aantal pixels

- : 1.152.000 (800 H x 480 V x RGB)

Effectieve pixels

- : 99,99 %

Pixelverdeling

- : RGB gestreepte verdeling

Achtergrondverlichting

- : LED

■ Dvd-spelergedeelte (DDX9717BTS)

D/A-converter

- : 24/32-bits

Audiodecoder

- : Lineaire PCM/Dolby Digital/MP3/WMA/AAC/WAV/FLAC/Vorbis

Videodecoder

- : MPEG1/ MPEG2/ MPEG4/ WMV/ H.264/ MKV

Toonhoogtevariaties

- : Onder meetbare limiet

Frequentieresponsie

- 96 kHz: 20 – 44.000 Hz
- 48 kHz: 20 – 22.000 Hz
- 44,1 kHz: 20 – 20.000 Hz

Totale harmonische vervorming

- : 0,010% (1 kHz)

S/R-verhouding (dB)

- : 90,5 dB

Dynamisch bereik

- : 89 dB

Diskformaat

- : Dvd-video/video-cd/cd-da

Aantal kwantificeringsbits

- : 16/20/24 bit

■ USB-interfacegedeelte



USB-standaard

- : USB 2.0 High speed

Bestandensysteem

- : FAT 16/32, exFAT, NTFS

Maximum voeding

- DDX9717BTS
- : DC 5 V  1,5 A × 2
- DMX7017DABS/ DMX7017BTS
- : DC 5 V  1,5 A

D/A-converter

- : 24/32-bits

Audiodecoder

- : MP3/WMA/AAC/WAV/FLAC/Vorbis/DSD

Videodecoder

- : MPEG1/ MPEG2/ MPEG4/ WMV/ H.264/ MKV

Frequentieresponsie (DMX7017DABS/ DMX7017BTS)

- 192 kHz: 20 – 88.000 Hz
- 96 kHz: 20 – 44.000 Hz
- 48 kHz: 20 – 22.000 Hz
- 44,1 kHz: 20 – 20.000 Hz

Totale harmonische vervorming (DMX7017DABS/ DMX7017BTS)

- : 0,0001% (1 kHz)

S/R-verhouding (dB) (DMX7017DABS/ DMX7017BTS)

- : 98,5 dB

Dynamisch bereik (DMX7017DABS/ DMX7017BTS)

- : 89 dB

■ HDMI/ MHL-gedeelte (DDX9717BTS)

HDMI

- : Type-A

MHL-ondersteunde versie

- : MHL 2

MHL maximale voedingsstroom:

- : DC 5 V  900 mA

Inputresolutie

- VGA (640x480p @59,94 Hz/60 Hz)
- 480p (720x480p @59,94 Hz/60 Hz)
- 720p (1.280x720p @59,94 Hz/60 Hz)

Input audiotype

- : 32 K/44,1 K/48 K/88,2 K/96 K/176,2 K/192 K Hz
- 16/20/24-bit Linear PCM

■ Bluetooth-gedeelte

Technologie

: Bluetooth ver.3.0

Frequentie

: 2,402 – 2,480 GHz

Uitgangsvermogen

: +4 dBm (MAX), 0 dBm (AVE), voedingsklasse 2

Maximaal communicatiebereik

: Gezichtsveld ca. 10 m (32,8 ft)

Audio Codec

: SBC/AAC

Profiel (ondersteuning Multi Profile)

- HFP (V1.6) (Hands Free Profile)
- SPP (Serial Port Profile)
- A2DP (Advanced Audio Distribution Profile)
- AVRCP (V1.5) (Audio/Video Remote Control Profile)
- PBAP (Phonebook Access Profile)
- DDX9717BTS: HID (Human Interface Device Profile)

■ DSP-gedeelte

Grafische equalizer

Band: 13 Band

Frequentie (BAND1 – 13)

: 62,5/100/160/250/400/630/1k/1,6k/2,5k/4k/6,3k/
10k/16k Hz

Volume

: -9/-8/-7/-6/-5/-4/-3/-2/-1/0/1/2/3/4/5/6/7/8/9 dB

2-weg X'Over

Hoogdoorlaatfilter

Frequentie: Doorlaat, 30/40/50/60/70/80/90/100/
120/150/180/220/250 Hz

Slope: -6/-12/-18/-24 dB/oct.

Laagdoorlaatfilter

Frequentie: 30/ 40/ 50/ 60/ 70/ 80/ 90/ 100/ 120/
150/ 180/ 220/ 250 Hz, doorlaat

Slope: -6/-12/-18/-24 dB/oct.

3-weg X'Over

Hoogdoorlaatfilter

Frequentie: 1k/ 1,6k/ 2,5k/ 4k/ 5k/ 6,3k/ 8k/ 10k/
12,5k Hz

Slope: -6/-12 dB/oct.

Volume: -8/-7/-6/-5/-4/-3/-2/-1/0 dB

Banddoorlaatfilter

Frequentie: Doorlaat, 30/40/50/60/70/80/90/100/
120/150/180/220/250 Hz
1k/ 1,6k/ 2,5k/ 4k/ 5k/ 6,3k/ 8k/ 10k/ 12,5k
Hz, doorlaat

Slope: -6/-12 dB/oct.

Volume: -8/-7/-6/-5/-4/-3/-2/-1/0 dB

Laagdoorlaatfilter

Frequentie: 30/ 40/ 50/ 60/ 70/ 80/ 90/ 100/ 120/
150/ 180/ 220/ 250 Hz, doorlaat

Slope: -6/-12 dB/oct.

Volume: -8/-7/-6/-5/-4/-3/-2/-1/0 dB

Position

Vertraging Front/Rear/Subwoofer (voor/achter/
subwoofer)

: 0 – 6,1 m (0,01 m Stap)

Volume

: -8 – 0 dB

Subwoofervolume

: -50 – +10 dB

■ DAB-sectie (DMX7017DABS)

Frequentiebereik

L-BAND: 1452,960 – 1490,624 (MHz)

BAND III: 174,928 – 239,200 (MHz)

Gevoeligheid

: -100 dBm

S/R-verhouding (dB)

: 90 dB

■ Digitale Antenneverbinder-sectie (DMX7017DABS)

Connectortype

: SMB

Uitgangsspanning (11 – 16 V)

: 14,4 V

Maximaal stroomverbruik

: < 100 mA

■ FM-tunergedeelte

Frequentiebereik (stap)

: 87,5 MHz – 108,0 MHz (50 kHz)

Bruikbare gevoeligheid (S/R : 26 dB)

: 9,3 dBf (0,8 µV/75 Ω)

Quieting-gevoeligheid (S/R : 46 dB)

: 15,2 dBf (1,6 µV/75 Ω)

Frequentieresponsie

: 30 Hz – 15 kHz

S/R-verhouding (dB)

: 75 dB (MONO)

Selectiviteit (± 400 kHz)

: Meer dan 80 dB

Stereoscheiding

: 45 dB (1 kHz)

■ AM-tunergedeelte

Frequentiebereik (stap)

LW: 153 – 279 kHz (9 kHz)

MW: 531 – 1611 kHz (9 kHz)

Bruikbare gevoeligheid

MW: 25 µV

LW: 45 µV

Appendix

■ Videogedeelte

Kleursysteem of externe video-ingang

: NTSC/PAL

Extern video-ingangsniveau (ministekker)

: 1 Vp-p/75 Ω

Extern max. audio-ingangsniveau (ministekker)

: 2 V/25 kΩ

Video-ingangsniveau (RCA-stekkers)

: 1 Vp-p/75 Ω

Video-uitgangsniveau (RCA-stekkers)

: 1 Vp-p/75 Ω

Audio-uitgangsniveau (miniaansluiting)

: 1,2 V/10 kΩ

■ Audiogedeelte

Maximum vermogen (voor en achter)

: 50 W × 4

Typisch uitgangsvermogen (voor en achter)

Vermogen voor volledige bandbreedte (bij minder dan 1% THD)

: 22 W × 4

Uitgangsfrequentieband

: 20 – 88.000 Hz

Preout-niveau (V)

: 4 V/10 kΩ

Preout-impedantie

: ≤ 600 Ω

Luidsprekerimpedantie

: 4 – 8 Ω

■ Algemeen

Bedrijfsspanning

: 14,4 V (10,5 – 16 V toelaatbaar)

Maximaal stroomverbruik

: 15 A

Installatieafmetingen (B × H × D)

DDX9717BTS

: 182 × 112 × 163 mm

DMX7017DABS/ DMX7017BTS

: 182 × 112 × 153 mm

Bedrijfstemperatuurbereik

: -10 °C – +60 °C

Gewicht

DDX9717BTS

: 2,4 kg

DMX7017DABS/ DMX7017BTS

: 1,7 kg

OPMERKING

- Hoewel de effectieve pixels voor de LCD worden aangeduid als 99,99% of meer, is het mogelijk dat 0,01% van de pixels niet brandt of niet correct brandt.

Technische gegevens zijn zonder voorafgaande kennisgeving wijzigbaar.

Informatie over dit toestel

■ Auteursrechten

- Het woord Bluetooth® en de bijbehorende markeringen en logo's zijn geregistreerde handelsmerken en eigendom van Bluetooth SIG, Inc. en JVC KENWOOD Corporation gebruikt deze onder licentie. Andere handelsmerken en handelsnamen zijn het eigendom van hun respectievelijke houders.
- Manufactured under license from Dolby Laboratories. Dolby, Dolby Audio en het symbool double-D zijn handelsmerken van Dolby Laboratories.
-  is a trademark of DVD Format/Logo Licensing Corporation registered in the U.S., Japan and other countries.
- This item incorporates copy protection technology that is protected by U.S. patents and other intellectual property rights of Rovi Corporation. Reverse engineering and disassembly are prohibited.
- The "AAC" logo is a trademark of Dolby Laboratories.
- "Made for iPod" and "Made for iPhone" mean that an electronic accessory has been designed to connect specifically to iPod, or iPhone, respectively, and has been certified by the developer to meet Apple performance standards. Apple is not responsible for the operation of this device or its compliance with safety and regulatory standards. Please note that the use of this accessory with iPod, or iPhone may affect wireless performance.
- iPhone, iPod, iPod classic, iPod nano, and iPod touch are trademarks of Apple Inc., registered in the U.S. and other countries.
- Apple, Siri, Apple CarPlay and Apple CarPlay logo are trademarks of Apple Inc., registered in the U.S. and other countries.
- SPOTIFY and the Spotify logo are among the registered trademarks of Spotify AB.
- Android, Android Auto, Google Play and other marks are trademarks of Google Inc.
- The terms HDMI and HDMI High-Definition Multimedia Interface, and the HDMI logo are trademarks or registered trademarks of HDMI Licensing LLC in the United States and other countries.
- MHL and the MHL logo are a trademark or registered trademark of MHL, LLC.
 - Incorporates MHL 2

- THIS PRODUCT IS LICENSED UNDER THE AVC PATENT PORTFOLIO LICENSE FOR THE PERSONAL USE OF A CONSUMER OR OTHER USES IN WHICH IT DOES NOT RECEIVE REMUNERATION TO (i) ENCODE VIDEO IN COMPLIANCE WITH THE AVC STANDARD ("AVC VIDEO") AND/OR (ii) DECODE AVC VIDEO THAT WAS ENCODED BY A CONSUMER ENGAGED IN A PERSONAL ACTIVITY AND/OR WAS OBTAINED FROM A VIDEO PROVIDER LICENSED TO PROVIDE AVC VIDEO. NO LICENSE IS GRANTED OR SHALL BE IMPLIED FOR ANY OTHER USE. ADDITIONAL INFORMATION MAY BE OBTAINED FROM MPEG LA, L.L.C. SEE [HTTP://WWW.MPEGLA.COM](http://www.mpegla.com)
- THIS PRODUCT IS LICENSED UNDER THE MPEG-4 VISUAL PATENT PORTFOLIO LICENSE FOR THE PERSONAL AND NON-COMMERCIAL USE OF A CONSUMER FOR (i) ENCODING VIDEO IN COMPLIANCE WITH THE MPEG-4 VISUAL STANDARD ("MPEG-4 VIDEO") AND/OR (ii) DECODING MPEG-4 VIDEO THAT WAS ENCODED BY A CONSUMER ENGAGED IN A PERSONAL AND NON-COMMERCIAL ACTIVITY AND/OR WAS OBTAINED FROM A VIDEO PROVIDER LICENSED BY MPEG LA TO PROVIDE MPEG-4 VIDEO. NO LICENSE IS GRANTED OR SHALL BE IMPLIED FOR ANY OTHER USE. ADDITIONAL INFORMATION INCLUDING THAT RELATING TO PROMOTIONAL, INTERNAL AND COMMERCIAL USES AND LICENSING MAY BE OBTAINED FROM MPEG LA, L.L.C. SEE [HTTP://WWW.MPEGLA.COM](http://www.mpegla.com).
- THIS PRODUCT IS LICENSED UNDER THE VC-1 PATENT PORTFOLIO LICENSE FOR THE PERSONAL AND NON-COMMERCIAL USE OF A CONSUMER TO (i) ENCODE VIDEO IN COMPLIANCE WITH THE VC-1 STANDARD ("VC-1 VIDEO") AND/OR (ii) DECODE VC-1 VIDEO THAT WAS ENCODED BY A CONSUMER ENGAGED IN A PERSONAL AND NON-COMMERCIAL ACTIVITY AND/OR WAS OBTAINED FROM A VIDEO PROVIDER LICENSED TO PROVIDE VC-1 VIDEO. NO LICENSE IS GRANTED OR SHALL BE IMPLIED FOR ANY OTHER USE. ADDITIONAL INFORMATION MAY BE OBTAINED FROM MPEG LA, L.L.C. SEE [HTTP://WWW.MPEGLA.COM](http://www.mpegla.com)

Appendix

- libFLAC

Copyright (C) 2000,2001,2002,2003,2004,2005,2006,2007,2008,2009 Josh Coalson

Redistribution and use in source and binary forms, with or without modification, are permitted provided that the following conditions are met:

- Redistributions of source code must retain the above copyright notice, this list of conditions and the following disclaimer.
- Redistributions in binary form must reproduce the above copyright notice, this list of conditions and the following disclaimer in the documentation and/or other materials provided with the distribution.
- Neither the name of the Xiph.org Foundation nor the names of its contributors may be used to endorse or promote products derived from this software without specific prior written permission.

THIS SOFTWARE IS PROVIDED BY THE COPYRIGHT HOLDERS AND CONTRIBUTORS "AS IS" AND ANY EXPRESS OR IMPLIED WARRANTIES, INCLUDING, BUT NOT LIMITED TO, THE IMPLIED WARRANTIES OF MERCHANTABILITY AND FITNESS FOR A PARTICULAR PURPOSE ARE DISCLAIMED. IN NO EVENT SHALL THE FOUNDATION OR CONTRIBUTORS BE LIABLE FOR ANY DIRECT, INDIRECT, INCIDENTAL, SPECIAL, EXEMPLARY, OR CONSEQUENTIAL DAMAGES (INCLUDING, BUT NOT LIMITED TO, PROCUREMENT OF SUBSTITUTE GOODS OR SERVICES; LOSS OF USE, DATA, OR PROFITS; OR BUSINESS INTERRUPTION) HOWEVER CAUSED AND ON ANY THEORY OF LIABILITY, WHETHER IN CONTRACT, STRICT LIABILITY, OR TORT (INCLUDING NEGLIGENCE OR OTHERWISE) ARISING IN ANY WAY OUT OF THE USE OF THIS SOFTWARE, EVEN IF ADVISED OF THE POSSIBILITY OF SUCH DAMAGE.

- libvorbis

Copyright (c) 2002-2008 Xiph.org Foundation

Redistribution and use in source and binary forms, with or without modification, are permitted provided that the following conditions are met:

- Redistributions of source code must retain the above copyright notice, this list of conditions and the following disclaimer.
- Redistributions in binary form must reproduce the above copyright notice, this list of conditions and the following disclaimer in the documentation and/or other materials provided with the distribution.
- Neither the name of the Xiph.org Foundation nor the names of its contributors may be used to endorse or promote products derived from this software without specific prior written permission.

THIS SOFTWARE IS PROVIDED BY THE COPYRIGHT HOLDERS AND CONTRIBUTORS "AS IS" AND ANY EXPRESS OR IMPLIED WARRANTIES, INCLUDING, BUT NOT LIMITED TO, THE IMPLIED WARRANTIES OF MERCHANTABILITY AND FITNESS FOR A PARTICULAR PURPOSE ARE DISCLAIMED. IN NO EVENT SHALL THE FOUNDATION OR CONTRIBUTORS BE LIABLE FOR ANY

DIRECT, INDIRECT, INCIDENTAL, SPECIAL, EXEMPLARY, OR CONSEQUENTIAL DAMAGES (INCLUDING, BUT NOT LIMITED TO, PROCUREMENT OF SUBSTITUTE GOODS OR SERVICES; LOSS OF USE, DATA, OR PROFITS; OR BUSINESS INTERRUPTION) HOWEVER CAUSED AND ON ANY THEORY OF LIABILITY, WHETHER IN CONTRACT, STRICT LIABILITY, OR TORT (INCLUDING NEGLIGENCE OR OTHERWISE) ARISING IN ANY WAY OUT OF THE USE OF THIS SOFTWARE, EVEN IF ADVISED OF THE POSSIBILITY OF SUCH DAMAGE.

- libogg

Copyright (c) 2002, Xiph.org Foundation

Redistribution and use in source and binary forms, with or without modification, are permitted provided that the following conditions are met:

- Redistributions of source code must retain the above copyright notice, this list of conditions and the following disclaimer.
- Redistributions in binary form must reproduce the above copyright notice, this list of conditions and the following disclaimer in the documentation and/or other materials provided with the distribution.
- Neither the name of the Xiph.org Foundation nor the names of its contributors may be used to endorse or promote products derived from this software without specific prior written permission.

THIS SOFTWARE IS PROVIDED BY THE COPYRIGHT HOLDERS AND CONTRIBUTORS "AS IS" AND ANY EXPRESS OR IMPLIED WARRANTIES, INCLUDING, BUT NOT LIMITED TO, THE IMPLIED WARRANTIES OF MERCHANTABILITY AND FITNESS FOR A PARTICULAR PURPOSE ARE DISCLAIMED. IN NO EVENT SHALL THE FOUNDATION OR CONTRIBUTORS BE LIABLE FOR ANY DIRECT, INDIRECT, INCIDENTAL, SPECIAL, EXEMPLARY, OR CONSEQUENTIAL DAMAGES (INCLUDING, BUT NOT LIMITED TO, PROCUREMENT OF SUBSTITUTE GOODS OR SERVICES; LOSS OF USE, DATA, OR PROFITS; OR BUSINESS INTERRUPTION) HOWEVER CAUSED AND ON ANY THEORY OF LIABILITY, WHETHER IN CONTRACT, STRICT LIABILITY, OR TORT (INCLUDING NEGLIGENCE OR OTHERWISE) ARISING IN ANY WAY OUT OF THE USE OF THIS SOFTWARE, EVEN IF ADVISED OF THE POSSIBILITY OF SUCH DAMAGE.

■ De markering van producten die lasers gebruiken



Dit label is aangebracht op de behuizing/houder en geeft aan dat de component een laserstraal gebruikt die als Klasse 1 is geclassificeerd. Dit betekent dat de laserstraal relatief zwak is en er geen gevaar van straling buiten het toestel is. Er is geen gevaar van gevaarlijke straling buiten het toestel.

■ Informatie over het weggooiën van gebruikte elektrische en elektronische apparatuur en batterijen (voor EU-landen die gescheiden vuilverwerkingssystemen gebruiken)

Producten en batterijen met dit symbool (doorkruiste vuilnisbak) kunnen niet als gewoon huisvuil worden weggegooid.

Oude elektrische en elektronische apparaten en batterijen moeten worden gerecycled door een hiervoor geschikte faciliteit.

Raadpleeg de lokale betreffende instantie voor details aangaande een geschikte recycle-faciliteit in uw buurt. Het juist recyclen en weggooiën van vuil helpt bronnen te besparen en vermindert een schadelijke invloed op uw gezondheid en het milieu.

Opmerking: De "Pb"-markering onder het symbool voor batterijen geeft aan dat de batterij lood bevat.

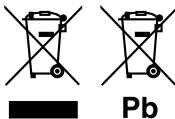

Conformiteitsverklaring met betrekking tot RE-richtlijn 2014/53/EU

Conformiteitsverklaring met betrekking tot RoHS-richtlijn 2011/65/EU

Fabrikant:

JVC KENWOOD Corporation
3-12, Moriyacho, Kanagawa-ku, Yokohama-shi,
Kanagawa 221-0022, JAPAN

EU-vertegenwoordiger:

JVCKENWOOD NEDERLAND B.V.
Amsterdamseweg 37, 1422 AC UITHOORN,
Nederland

English

Hereby, JVC KENWOOD declares that the radio equipment DDX9717BTS/ DMX7017DABS/ DMX7017BTS is in compliance with Directive 2014/53/EU. The full text of the EU declaration of conformity is available at the following internet address:

Français

Par la présente, JVC KENWOOD déclare que l'équipement radio DDX9717BTS/ DMX7017DABS/ DMX7017BTS est conforme à la directive 2014/53/UE. L'intégralité de la déclaration de conformité UE est disponible à l'adresse Internet suivante :

Deutsch

Hiermit erklärt JVC KENWOOD, dass das Funkgerät DDX9717BTS/ DMX7017DABS/ DMX7017BTS der Richtlinie 2014/53/EU entspricht. Der volle Text der EU-Konformitätserklärung steht unter der folgenden Internetadresse zur Verfügung:

Nederlands

Hierbij verklaart JVC KENWOOD dat de radioapparatuur DDX9717BTS/ DMX7017DABS/ DMX7017BTS in overeenstemming is met Richtlijn 2014/53/EU. De volledige tekst van de EU-verklaring van overeenstemming is te vinden op het volgende internetadres:

Italiano

Con la presente, JVC KENWOOD dichiara che l'apparecchio radio DDX9717BTS/ DMX7017DABS/ DMX7017BTS è conforme alla Direttiva 2014/53/UE. Il testo integrale della dichiarazione di conformità UE è disponibile al seguente indirizzo internet:

Español

Por la presente, JVC KENWOOD declara que el equipo de radio DDX9717BTS/ DMX7017DABS/ DMX7017BTS cumple la Directiva 2014/53/UE. El texto completo de la declaración de conformidad con la UE está disponible en la siguiente dirección de internet:

Português

Deste modo, a JVC KENWOOD declara que o equipamento de rádio DDX9717BTS/ DMX7017DABS/ DMX7017BTS está em conformidade com a Diretiva 2014/53/UE. O texto integral da declaração de conformidade da UE está disponível no seguinte endereço de internet:

Polska

Niniejszym, JVC KENWOOD deklaruje, że sprzęt radiowy DDX9717BTS/ DMX7017DABS/ DMX7017BTS jest zgodny z dyrektywą 2014/53/UE. Pełny tekst deklaracji zgodności EU jest dostępny pod adresem:

Appendix

Český

Společnost JVC KENWOOD tímto prohlašuje, že rádiové zařízení DDX9717BTS/DMX7017DABS/DMX7017BTS splňuje podmínky směrnice 2014/53/EU. Plný text EU prohlášení o shodě je dostupný na následující internetové adrese:

Magyar

JVC KENWOOD ezennel kijelenti, hogy a DDX9717BTS/DMX7017DABS/DMX7017BTS rádióberendezés megfelel a 2014/53/EU irányelvnek. Az EU konformitási nyilatkozat teljes szövege az alábbi weboldalon érhető el:

Hrvatski

JVC KENWOOD ovim izjavljuje da je radio oprema DDX9717BTS/DMX7017DABS/DMX7017BTS u skladu s Direktivom 2014/53/EU. Cjeloviti tekst deklaracije Europske unije o usklađenosti dostupan je na sljedećoj internet adresi:

Svenska

Härmed försäkras JVC KENWOOD att radioutrustningen DDX9717BTS/DMX7017DABS/DMX7017BTS är i enlighet med direktiv 2014/53 / EU. Den fullständiga texten av EU-försäkran om överensstämmelse finns på följande Internetadress :

Suomi

JVC KENWOOD julistaa täten, että radiolaitte DDX9717BTS/DMX7017DABS/DMX7017BTS on direktiivin 2014/53/EU mukainen. EU-vaatimustenmukaisuusvakuutus löytyy kokonaisuudessaan seuraavasta internet-osoitteesta:

Slovensko

S tem JVC KENWOOD izjavlja, da je radijska oprema DDX9717BTS/DMX7017DABS/DMX7017BTS v skladu z Direktivo 2014/53/EU. Celotno besedilo direktive EU o skladnosti je dostopno na tem spletnem naslovu:

Slovensky

Spoločnosť JVC KENWOOD týmto vyhlasuje, že rádiové zariadenie DDX9717BTS/DMX7017DABS/DMX7017BTS vyhovuje smernici 2014/53/EU. Celý text EÚ vyhlásenia o zhode nájdete na nasledovnej internetovej adrese:

Dansk

Herved erklærer JVC KENWOOD, at radioudstyret DDX9717BTS/DMX7017DABS/DMX7017BTS er i overensstemmelse med Direktiv 2014/53/EU. EU-overensstemmelseserklæringens fulde ordlyd er tilgængelig på følgende internetadresse:

Norsk

JVC KENWOOD erklærer herved at radioudstyret DDX9717BTS/DMX7017DABS/DMX7017BTS er i samsvar med Direktiv 2014/53/EU. Den fullstendige teksten til EU-konformitetserklæringen er tilgjengelig på følgende internetadresse:

Ελληνικά

Με το παρόν, η JVC KENWOOD δηλώνει ότι ο ραδιοεξοπλισμός DDX9717BTS/DMX7017DABS/DMX7017BTS συμμορφώνεται με την Οδηγία 2014/53/ΕΕ. Το πλήρες κείμενο της δήλωσης συμμόρφωσης της ΕΕ είναι διαθέσιμο στην ακόλουθη διεύθυνση στο διαδίκτυο:

Eesti

Käesolevaga JVC KENWOOD kinnitab, et DDX9717BTS/DMX7017DABS/DMX7017BTS raadiovarustus on vastavuses direktiiviga 2014/53/EL. ELi vastavusdeklaratsiooni terviktekst on kättesaadav järgmisel internetiaadressil:

Latviešu

JVC KENWOOD ar šo deklarē, ka radio aparatūra DDX9717BTS/DMX7017DABS/DMX7017BTS atbilst direktīvas 2014/53/ES prasībām. Pilns ES atbilstības deklarācijas teksts ir pieejams šādā tīmekļa adresē:

Lietuviškai

Šiuo JVC KENWOOD pažymi, kad radijo įranga DDX9717BTS/DMX7017DABS/DMX7017BTS atitinka 2014/53/EB direktyvos reikalavimus. Visą EB direktyvos atitikties deklaracijos tekstą galite rasti šiuo internetiniu adresu:

Malti

B'dan, JVC KENWOOD jiddikjara li t-tagħmir tar-radju DDX9717BTS/DMX7017DABS/DMX7017BTS huwa konformi mad-Direttiva 2014/53/UE. It-test kollu tad-dikjarazzjoni ta' konformita' huwa disponibbli fl-indirizz intranet li ġej:

Українська

Таким чином, компанія JVC KENWOOD заявляє, що радіобуднання DDX9717BTS/DMX7017DABS/DMX7017BTS відповідає Директиві 2014/53/ЄУ. Повний текст декларації про відповідність ЄС можна знайти в Інтернеті за такою адресою:

Türkçe

Burada, JVC KENWOOD DDX9717BTS/DMX7017DABS/DMX7017BTS radyo ekipmanının 2014/53/AB Direktifine uygun olduğunu bildirir. AB uyumluluk deklarasyonunun tam metni aşağıdaki internet adresinde mevcuttur.

Русский

JVC KENWOOD настоящим заявляет, что радиооборудование DDX9717BTS/DMX7017DABS/DMX7017BTS соответствует Директиве 2014/53/ЕУ. Полный текст декларации соответствия ЕС доступен по следующему адресу в сети Интернет:

Limba română

Prin prezenta, JVC KENWOOD declară că echipamentul radio DDX9717BTS/DMX7017DABS/DMX7017BTS este în conformitate cu Directiva 2014/53/UE. Textul integral al declarației de conformitate UE este disponibil la următoarea adresă de internet:

Български език

С настоящото JVC KENWOOD декларира, че радиооборудването на DDX9717BTS/DMX7017DABS/DMX7017BTS е в съответствие с Директива 2014/53/ЕС. Пълният текст на ЕС декларацията за съответствие е достъпен на следния интернет адрес: