

OLYMPUS®

DIGITALE CAMERA

E-M1

Instructiehandleiding

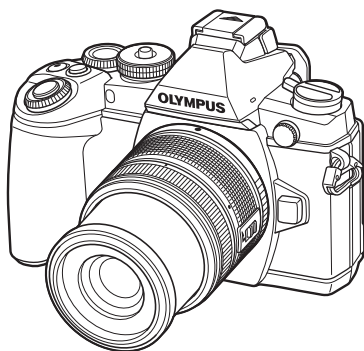

Inhoudsopgave

Snelle taakindex

1. De camera gereedmaken en opeenvolgende handelingen
2. Fotograferen met de zoeker
3. Fotograferen met live view
4. Foto's en films bekijken
5. Basisbewerkingen
6. Opnameopties gebruiken
7. Menufuncties
8. Foto's afdrukken
9. De camera aansluiten op een computer en een smartphone
10. Batterij, batterijlader en kaart
11. Verwisselbare lenzen
12. Afzonderlijk verkochte accessoires gebruiken
13. Informatie
14. VEILIGHEIDSMATREGELEN

- Bedankt voor uw aankoop van een Olympus digitale camera. Lees voordat u uw nieuwe camera gaat gebruiken deze handleiding aandachtig door om u van optimale prestaties en van een lange gebruiksduur van de camera te verzekeren. Bewaar deze handleiding op een veilige plaats zodat u hem ook later nog eens kunt raadplegen.
- Voordat u belangrijke opnamen gaat maken, doet u er goed aan eerst enkele proefopnamen te maken teneinde u met de camera vertrouwd te maken.
- De afbeeldingen van het scherm en de camera zijn tijdens de ontwikkeling van het toestel vervaardigd en kunnen op kleine punten afwijken van het toestel dat u in handen heeft.
- Als er aanvullingen op en/of wijzigingen van functies hebben plaatsgevonden vanwege een firmware-update voor de camera, kan de inhoud afwijken. Kijk voor de meest actuele informatie op de website van Olympus.

Registreer uw product op www.olympus.eu/register-product en ontvang extra voordelen van Olympus!

- Deze mededeling heeft betrekking op de meegeleverde flitser en is vooral bedoeld voor gebruikers in Noord-Amerika.

Information for Your Safety

IMPORTANT SAFETY INSTRUCTIONS

When using your photographic equipment, basic safety precautions should always be followed, including the following:

- Read and understand all instructions before using.
- Close supervision is necessary when any flash is used by or near children. Do not leave flash unattended while in use.
- Care must be taken as burns can occur from touching hot parts.
- Do not operate if the flash has been dropped or damaged - until it has been examined by qualified service personnel.
- Let flash cool completely before putting away.
- To reduce the risk of electric shock, do not immerse this flash in water or other liquids.
- To reduce the risk of electric shock, do not disassemble this flash, but take it to qualified service personnel when service or repair work is required. Incorrect reassembly can cause electric shock when the flash is used subsequently.
- The use of an accessory attachment not recommended by the manufacturer may cause a risk of fire, electric shock, or injury to persons.





SAVE THESE INSTRUCTIONS

Opmerkingen

- De illustraties en toelichtingen in deze handleiding vermelden telkens de Engelse menuweergave.
U kunt de taal van de menuweergave voor deze camera zelf kiezen.
Meer informatie vindt u in "Taal voor de monitor wijzigen" (Blz. 91).

Indicaties die in deze handleiding gebruikt worden

In deze handleiding worden overal de volgende symbolen toegepast.

 Let op	Belangrijke informatie over factoren die tot storingen of problemen bij de bediening kunnen leiden. Daaronder ook waarschuwingen voor handelingen die u absoluut dient te voorkomen.
 Opmerkingen	Aandachtspunten bij het gebruik van de camera.
 Tips	Handige informatie en tips voor een optimaal gebruik van uw camera.
	Verwijzingen naar pagina's met details of relevante informatie.

Snelle taakindex	7
■ Het uitpakken van de doos	9
De camera gereedmaken en opeenvolgende handelingen	10
■ Namen van onderdelen	10
■ De batterij opladen en aanbrengen	12
■ Kaarten plaatsen en verwijderen	13
■ Een lens op de camera bevestigen	14
■ De flitser bevestigen	15
■ De camera inschakelen	16
■ Datum en tijd instellen	17
■ De fotografeerstand instellen	18
■ Een opnamemethode selecteren	19
Fotograferen met de zoeker	20
■ Fotograferen	20
Stilstaande beelden opnemen...	20
Films opnemen.....	22
■ Opnamefuncties instellen	23
De multifunctionele knop gebruiken.....	23
Het superbedieningspaneel gebruiken.....	24
Fotograferen met live view	25
■ Fotograferen	25
Stilstaande beelden opnemen...	25
Films opnemen.....	26
■ Het aanraakscherm gebruiken ...	27
Een focusmethode selecteren...	27
De draadloze LAN-functie gebruiken.....	28
■ Opnamefuncties instellen	28
Livegidsen gebruiken.....	28
■ Live controle gebruiken	30
Foto's en films bekijken	31
■ Foto's en films bekijken	31
Indexweergave/ kalenderweergave.....	31
Stilstaande beelden bekijken.....	32
Films bekijken.....	32
Volume.....	32
Beelden beveiligen.....	32
Beelden wissen.....	33
Beelden selecteren (Share Order Selected/ 🗑️/Erise Selected).....	33
■ Het aanraakscherm gebruiken ...	34
Beelden selecteren en beveiligen.....	34
Basisbewerkingen	35
■ Informatiedisplays tijdens opname	35
Zoekerdisplay tijdens het maken van foto's met de zoeker.....	35
Monitorscherm bij het fotograferen met live view.....	36
Het informatiedisplay omschakelen.....	37
■ De fotografeerstanden gebruiken	38
"Richten en fotograferen" (stand P).....	38
Het diafragma instellen (diafragma-prioriteitsstand A).....	39

De sluitertijd instellen (sluitertijd-voorkeurstand S)	40	Weergegeven beelden bewerken	65
Het diafragma en de sluitertijd instellen (handmatige stand M)	41	Opnameopties gebruiken 68	
Filmstand gebruiken (Ⓕ)	43	Camerabewegingen beperken (beeldstabilisator)	68
Effecten toevoegen aan een film [Movie Effect]	43	Verwerkingsopties (fotomodus) ...	70
Creatieve filters gebruiken	44	Effecten toevoegen aan een film	71
Opnemen met een motiefprogramma	46	De beeldverhouding instellen ...	71
PHOTO STORY gebruiken	48	Kwaliteit van de opname (beeldkwaliteit)	72
I Veelvegebruikte opnameopties..... 50		Uitgangsvermogen van de flits aanpassen (regelen van de flitssterkte)	73
De belichting regelen (belichtingscorrectie)	50	Kiezen hoe de camera de helderheid meet (meting)	74
De helderheid van beeldonderwerpen en schaduwen wijzigen	50	Een scherpstelstand selecteren (AF-stand)	75
De belichting vasthouden (AE-lock)	50	Opties voor filmgeluid (geluid opnemen met films)	76
Een flitser gebruiken (flitserfotografie)	51	Menufuncties 77	
Een scherpstelkader selecteren (AF-gebied)	53	I Basismenubewerkingen 77	
Het AF-kader instellen	54	I Fotografeermenu 1/ fotografeermenu 2 gebruiken.... 78	
Gezichtsprioriteit-AF/ pupilherkenning-AF	54	De kaart formatteren (Card Setup)	78
Zoomkader-AF/zoom-AF	55	Standaardinstellingen herstellen (Reset/Myset)	79
Repeterende opnamen/de zelfontspanner gebruiken	56	Verwerkingsopties (fotomodus) ...	80
Kleur aanpassen (witbalans)	57	Resolutie (◀⇄▶)	81
ISO-gevoeligheid	59	De zelfontspanner instellen (⏏/☺)	81
Kleur regelen (Color Creator) ...	59	Variërende instellingen bij een reeks foto's (bracketing)	82
HDR-fotografie	60	Meerdere belichtingen opnemen in één beeld (meervoudige belichting)	84
I Informatiedisplay tijdens de weergave 62		Automatisch opnamen maken met vaste intervallen (time lapse-fotograferen)	85
Informatie weergavebeeld	62		
Het informatiedisplay omschakelen	62		
Het informatiedisplay van de weergave veranderen	63		
Beelden delen via de Wi-Fi-verbinding (Share Order)	64		

Flitserfotografie met draadloze afstandsbediening	86	MF-Hulp.....	102
Digitale zoom (digitale teleconverter)	86	Button Function	103
Keystone-correctie en perspectiefbeheer (Keystone Comp.)	86	☉ Lever Function.....	105
HDR-fotografie.....	87	Camerabeelden weergeven op een televisie	105
Het weergavemenu gebruiken ...	88	Bedieningspaneelweergaven kiezen (☑Control Settings) ..	107
Geroteerde beelden weergeven (☑).....	88	Informatieschermen toevoegen (☑/Info Settings).....	109
Foto's bewerken	88	Sluiter tijden als de flits automatisch ontsteekt [⚡ X-Sync.] [⚡ Slow Limit]...	110
Alle beveiligingen annuleren.....	90	Aanpassingen in scherpstellen AF	110
De optie Smartphoneaansluiting gebruiken (Verbinding met smartphone)	90	De accessoirespoortmenu's gebruiken	112
Het instelmenu gebruiken	91	Vóór u de accessoirespoortmenu's gebruikt	112
🕒 (Datum/tijd instellen).....	91	OLYMPUS PENPAL gebruiken...	112
🗣️ (Taal voor de monitor wijzigen)	91	📷 OLYMPUS PENPAL Share ...	114
! (Helderheid van de monitor aanpassen).....	91	📷 OLYMPUS PENPAL Album...	114
Opn.Beeld.....	91	📷 Electronic Viewfinder	115
Wi-Fi-instellingen	91	Foto's afdrukken	116
🔊/🗨️ Menu Display	91	Printreservering (DPOF)	116
Programmatuur.....	91	Een printorder aanmaken	116
Een draadloze LAN-verbinding instellen (Wi-Fi-instellingen) ..	92	Alle of geselecteerde foto's uit het printorder verwijderen....	116
De custom-menu's gebruiken ...	93	Direct afdrukken (PictBridge)..	117
📷 AF/MF	93	Eenvoudig printen.....	118
📷 Knop/schakelaar/hendel	94	Printen volgens de specificatie van de klant	118
📷 Release/☑	94	De camera aansluiten op een computer en een smartphone	120
📷 Disp/☑)/PC.....	95	De computersoftware installeren	120
📷 Exp/☑/ISO.....	97	Foto's naar een computer kopiëren zonder OLYMPUS Viewer 3	122
📷 ⚡ Custom	98		
📷 ⚡-/Color/WB	98		
📷 Record/Erase	99		
📷 Videobeelden	100		
📷 Built-In EVF.....	101		
📷 📷 Utility.....	101		
AEL/AFL	102		

- De draadloze LAN-functie van de camera gebruiken 123
- Wat u allemaal kunt doen met OI.Share 125

Batterij, batterijlader en kaart 126

- Batterij en laadapparaat 126
- Een optionele lichtnetadapter gebruiken 126
- Uw laadapparaat in het buitenland gebruiken 126
- Toepasbare geheugenkaartjes... 127
- Beeldkwaliteit en bestandsgrootte / het aantal foto's dat kan worden opgeslagen 128

Verwisselbare lenzen 129

- M.ZUIKO DIGITAL lensspecificaties 129

Afzonderlijk verkochte accessoires gebruiken 133

- Reservebatterijhouder (HLD-7) 133
- Externe flitsers die werden ontworpen voor gebruik met deze camera 134
 - Flitserfotografie met draadloze afstandsbediening 135

- Andere externe flitsers 136
- Belangrijkste accessoires 137
- Systeemoverzicht..... 138

Informatie 140

- Fotografeertips en -informatie 140
- Foutcodes 142
- Reinigen en opbergen van de camera 144
 - Reinigen van de camera..... 144
 - Opslag 144
 - Reinigen en controleren van het beeldopneemelement... 144
 - Pixel Mapping - Controleren van de beeldbewerkingsfuncties ...145
- Menulijst..... 146
- Technische gegevens 154

VEILIGHEIDSMATREGELEN 157

- VEILIGHEIDSMATREGELEN... 157

Markering 167

Fotograferen



Foto's maken met automatische instellingen	▶ iAUTO (Auto)	18
Eenvoudige fotografie met speciale effecten	▶ Kunstfilter (ART)	44
Een breedte-hoogteverhouding kiezen	▶ Breedte-hoogteverhouding	71
Instellingen snel aanpassen aan het motief	▶ Motiefprogramma (SCN)	46
Eenvoudig professioneel fotograferen	▶ Live uitleg	28
De helderheid van een foto aanpassen	▶ Belichtingscorrectie	50
Foto's maken met een onscherpe achtergrond	▶ Live uitleg	28
	▶ Diafragmavoorkeuze	39
Foto's maken die het bewegende onderwerp stoppen of een gevoel van beweging geven	▶ Live uitleg	28
	▶ Sluittijdvoorkeuze	40
Foto's maken met de juiste kleur	▶ Witbalans	57
	▶ Witbalans met één knopdruk	58
Foto's verwerken overeenkomstig het onderwerp/Monotint-foto's maken	▶ Beeldeffect	70
	▶ Kunstfilter (ART)	44
Wanneer de camera niet kan scherpstellen op uw onderwerp/ scherpstellen op één gebied	▶ Het aanraakscherm gebruiken	27
	▶ AF-veld	53
	▶ Zoomkader-AF/zoom-AF	55
Scherpstellen op een klein punt in het beeld / scherpstelling controleren voor het fotograferen	▶ Zoomkader-AF/zoom-AF	55
Foto's opnieuw kaderen na het scherpstellen	▶ C-AF+TR (AF Tracking)	75
De pieptoon uitschakelen	▶ ■)) (Pieptoon)	96
Foto's maken zonder flitser	▶ ISO/DIS Mode	59/46
	▶ Beeldstab.	68
	▶ Anti-Shock [⬆]	98
	▶ Zelfontspanner	56
Camerabewegingen beperken	▶ Afstandsbedieningskabel	137
	▶ Gebruik van de flitser	51
	▶ Gradatie (beeldeffecten)	80
Foto's maken van een onderwerp met tegenlicht	▶ Bulb-/tijdfotografie	41
	▶ Live composietfotografie	42
	▶ Motiefprogramma (SCN)	46
Vuurwerk fotograferen	▶ Ruisonderdr.	97
Beeldruis verminderen (marmering)		

Foto's maken zonder te witte wittinten of te donkere zwarttinten	▶ Gradatie (beeldefecten)	80
	▶ Histogram/Belichtingscorrectie	37/50
	▶ Over- en onderbelichting wijzigen	50
De monitor optimaliseren/ de monitorschakering aanpassen	▶ Helderheid van monitor aanpassen	91
	▶ LV Versterk.	95
Ingesteld effect controleren voor u een foto maakt	▶ Preview-functie	103
	▶ Testopname	103
De horizontale of verticale afbeeldingsrichting controleren voor opname	▶ Waterpas	37
Fotograferen met doelbewuste compositie	▶ Rasterweergave	95
Inzoomen op foto's om de scherpstelling te controleren	▶ Auto  (Rec View)	91
Zelfportretten	▶ Zelffontspanner	56
Repeterende opnamen	▶ Repeterende opnamen	56
Gebruiksduur van de batterijen verlengen	▶ Sleep	96
Het aantal foto's dat gemaakt kan worden, verhogen	▶ Beeldkwaliteit	72

Weergave/bijwerken

Beelden bekijken op een televisie	▶ HDMI/Video Out	95
	▶ Weergave op een televisie	105
Diashows met achtergrondmuziek bekijken	▶ Diashow	67
Schaduwpartijen lichter maken	▶ Shadow Adj (JPEG Edit)	89
Rode ogen verhelpen	▶ Redeye Fix (JPEG Edit)	89
Eenvoudig printen	▶ Direct printen	117
Commerciële prints	▶ Een printorder aanmaken	116
	▶ Deelorder	64
Foto's eenvoudig delen	▶ De draadloze LAN-functie van de camera gebruiken	123
	▶ OLYMPUS PENPAL	112
	▶ Verbinding met smartphone	90

Camera-instellingen

Standaardinstellingen herstellen	▶ Terugzetten	79
Instellingen opslaan	▶ Myset	79
Taal voor de monitor wijzigen	▶ 	91

Het uitpakken van de doos

Bij de camera worden de volgende onderdelen meegeleverd.
Als er een onderdeel ontbreekt of beschadigd is, neemt u contact op met de dealer waarbij u de camera hebt gekocht.



Camera



Beschermkap van de camera



Camerariem

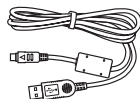

USB-kabel
CB-USB6

- Flitsertas
- Cd-rom met computersoftware
- Gebruiksaanwijzing
- Garantiekaart



Flitser
FL-LM2



Lithium-ionbatterij
BLN-1



Lithium-ionoplader
BCN-1

Camerariem bevestigen

- 1 Breng de camerariem aan in de richting van de pijlen.

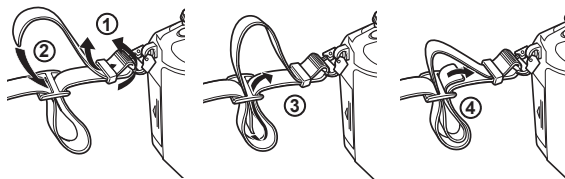

- 2 Trek de camerariem tot slot strak om er zeker van te zijn dat deze goed vastzit.

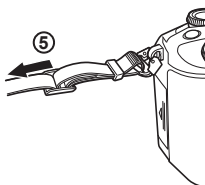

- Maak het andere uiteinde van de camerariem op dezelfde manier vast aan het andere bevestigingssoog.

Namen van onderdelen

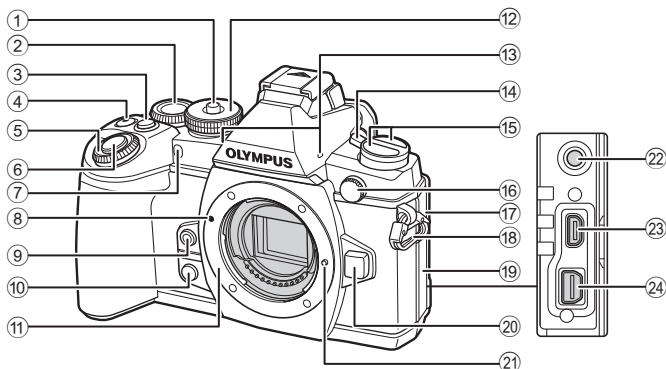

- | | |
|--|--|
| ① Vergrendeling functieknop Blz. 18 | ⑭ ON/OFF -hendel..... Blz. 16 |
| ② Achterste regelaar* (☺)
..... Blz. 23, 38–41, 57, 59, 110 | ⑮ Knop ☹
Knop AF (☺) (AF/lichtmeting)
..... Blz. 74, 75 |
| ③ Knop Fn2 Blz. 23, 50 | Knop HDR (repeterende opnamen/
zelfontspanner/HDR) Blz. 56, 60 |
| ④ Knop /☺ (film)..... Blz. 33/Blz. 22, 103 | ⑯ Externe flitserconnector Blz. 136 |
| ⑤ Voorste regelaar* (☺) Blz. 31, 38–41 | ⑰ Klepje microfoonconnector |
| ⑥ Ontspanknop Blz. 21 | ⑱ Oogje voor de riem Blz. 9 |
| ⑦ Zelfontspanner-LED/AF-verlichting
..... Blz. 56/Blz. 93 | ⑲ Connectorkap |
| ⑧ Markering voor de lenskoppeling. Blz. 14 | ⑳ Lensontgrendelknop Blz. 14 |
| ⑨ Knop (witbalans met één knop)
..... Blz. 58 | ㉑ Lensvergrendelingspen |
| ⑩ Knop (voorbeeld)..... Blz. 103 | ㉒ Microfoonconnector (in de handel verkrijgbare microfoons van andere fabrikanten kunnen ook worden gebruikt. ø3,5 stereo mini-plug) |
| ⑪ Lensvatting (verwijder de beschermkap voor de lens wordt bevestigd.) | ㉓ HDMI-connector (type D)..... Blz. 105 |
| ⑫ Modusknop Blz. 18 | ㉔ Multi-connector Blz. 105, 117, 120 |
| ⑬ Stereomicrofoon Blz. 66, 76, 90 | |

* In deze handleiding geven de pictogrammen ☺ en ☹ handelingen aan die met de voorste en de achterste regelaar worden uitgevoerd.

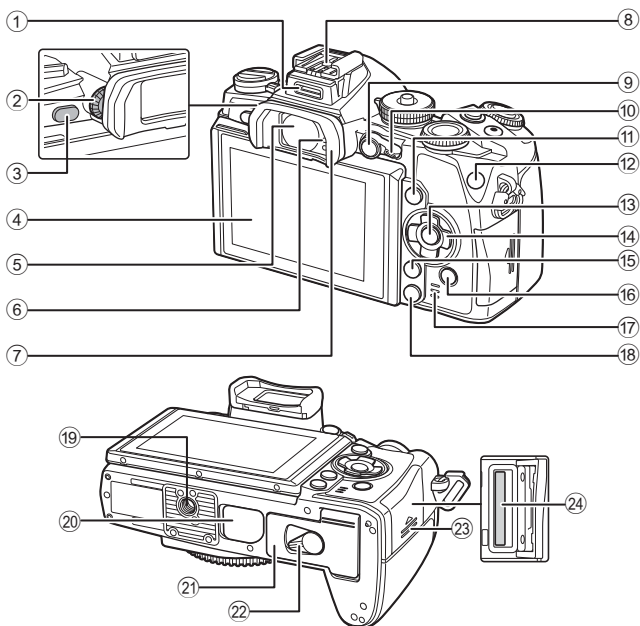

① Accessoirepoort.....	Blz. 112	⑬ Knop OK	Blz. 30, 77
② Dioptrieregelaar	Blz. 20	⑭ Pendelknop*	Blz. 31
③ Knop LV	Blz. 19	⑮ Knop MENU	Blz. 77
④ Monitor (aanraakscherm)		⑯ Knop ▶ (weergave)	Blz. 31, 63
.....	Blz. 16, 27, 34, 36, 62	⑰ Luidspreker	
⑤ Zoeker	Blz. 19, 20, 38	⑱ Knop ⌫ (wissen)	Blz. 33
⑥ Oogsensor		⑲ Statiefaansluiting	
⑦ Oogkapje	Blz. 137	⑳ PBH-deksel.....	Blz. 133
⑧ Flitschoen	Blz. 134	㉑ Klepje batterijcompartiment	Blz. 12
⑨ Knop AEL/AFL	Blz. 32, 50, 102	㉒ Vergrendeling	
⑩ Hendel	Blz. 38–41, 94	Blz. 12
⑪ Knop INFO	Blz. 37, 62	㉓ Klepje kaartsleuf	Blz. 13
⑫ Knop Fn1	Blz. 53	㉔ Kaartsleuf.....	Blz. 13

* In deze handleiding geven de pictogrammen $\triangle \nabla \triangleleft \triangleright$ bewerkingen aan die met de pendelknop worden uitgevoerd.

De batterij opladen en aanbrengen

1 Laad de batterij op.

Indicator voor laadtoestand

Bezig met opladen	Brandt oranje
Opladen voltooid	Uit
Oplaadfout	Knippert oranje

(Laadtijd: tot ca. 4 uur)

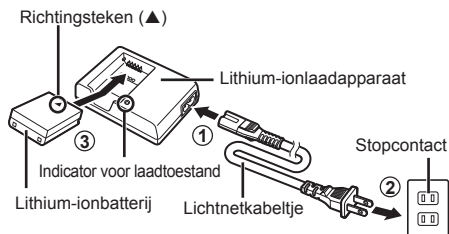

⚠ Let op

- Koppel het laadapparaat los wanneer de batterij volledig is opgeladen.

2 De batterij aanbrengen.

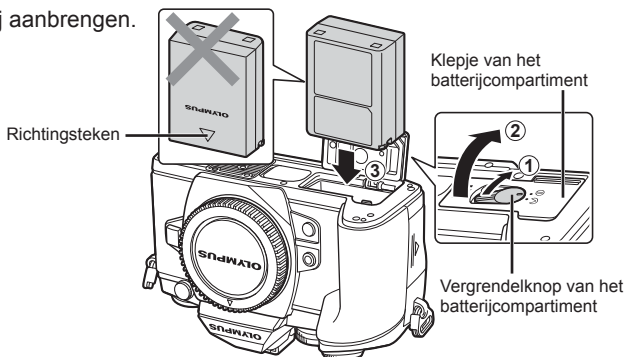

3 Het klepje van het batterijcompartiment sluiten.

De batterij verwijderen

Schakel de camera uit voor u het klepje van het batterijcompartiment opent of sluit. Om de batterij te verwijderen, duwt u eerst de batterijvergrendelknop in de richting van de pijl, waarna u de batterij eruit kunt nemen.

⚠ Let op

- Neem contact op met een geautoriseerde dealer of servicedienst als u de batterij niet kunt verwijderen. Gebruik geen geweld.



📌 Opmerkingen

- Wij raden u aan een reservebatterij bij de hand te houden voor als u langer door wilt gaan met fotograferen en de gebruikte batterij leeg raakt.
- Lees ook "Batterij, batterijlader en kaart" (Blz. 126)

Kaarten plaatsen en verwijderen

1 Plaats de kaart.

- Open het klepje van de kaartsleuf.
- Schuif het kaartje zover in de kaartsleuf totdat het op zijn plaats vastklikt.
☞ "Toepasbare geheugenkaartjes" (Blz. 127)

⚠ Let op

- Schakel de camera uit voor u het kaartje plaatst of verwijdert.

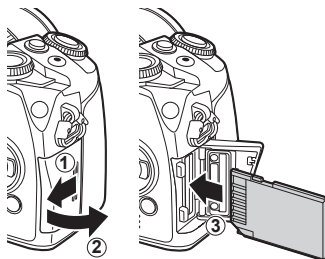

2 Sluit het klepje van de kaartsleuf.

- Sluit het klepje tot u een klik hoort.

⚠ Let op

- Zorg ervoor dat het klepje van de kaartsleuf is gesloten voor u de camera gebruikt.

Geheugenkaartje verwijderen

Druk zachtjes op de aangebrachte kaart, waarna die omhoog springt. Neem de kaart eruit.

⚠ Let op

- Verwijder de batterij of de kaart niet wanneer het kaartschrijfsignaal (Blz. 36) wordt weergegeven.

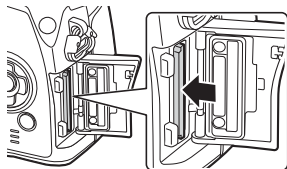

Eye-Fi-kaarten

Lees "Toepasbare geheugenkaartjes" (Blz. 127) vóór gebruik.

Een lens op de camera bevestigen

1 Bevestig een lens op de camera.

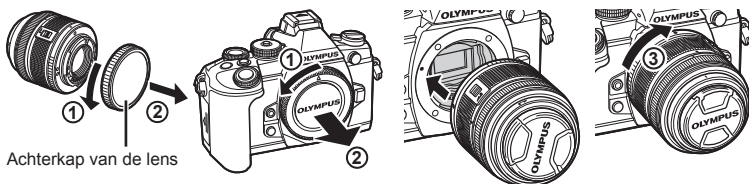

Achterkap van de lens

- Houd de rode koppelingmarkering op de lens tegenover de rode markering op de camera en steek de lens in het camerahuis.
- Draai de lens rechtsom tot deze vastklikt (de richting wordt aangegeven door pijl ③).

⚠ Let op

- Controleer of de camera uitgeschakeld is.
- Druk de lensontgrendelknop niet in.
- Raak geen inwendige onderdelen van de camera aan.

2 Verwijder het lenskapje.

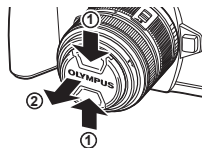

Lenzen met een UNLOCK-schakelaar gebruiken

Intrekbare lenzen met een UNLOCK-schakelaar kunnen niet worden gebruikt wanneer deze ingetrokken zijn. Draai de zoomring in de richting van de pijl (①) om de lens naar buiten te laten komen (②).

Om de lens op te bergen, draait u de zoomring in de richting van de pijl (④) terwijl u de UNLOCK-schakelaar (③) verschuift.

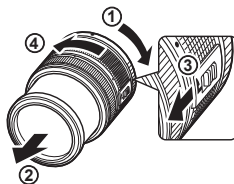

De lens uit de camera verwijderen

Terwijl u de lensontgrendelknop ingedrukt houdt, draait u de lens in de richting van de pijl.

Lensontgrendelknop

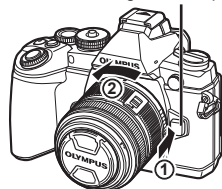

Verwisselbare lenzen

Lees "Verwisselbare lenzen" (Blz. 129).

De flitser bevestigen

- 1 Verwijder de contactafdekking van de flitser en bevestig de flitser op de camera.
 - Schuif de flitser volledig in tot deze tegen de achterzijde van de schoen komt en goed op zijn plaats zit.

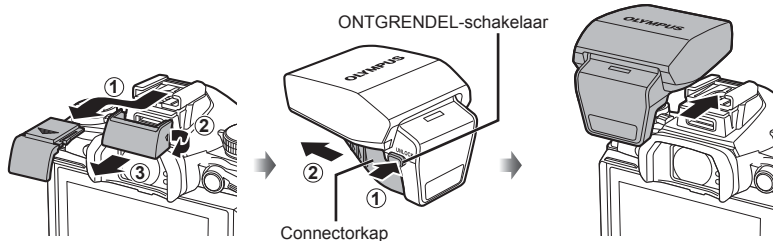

- 2 Om de flitser te gebruiken, klapt u de flitserkop omhoog.
 - Klap de flitserkop neer wanneer u de flitser niet gebruikt.

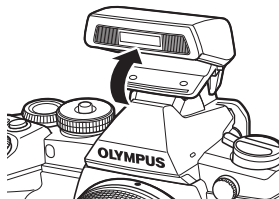

⚠ Let op

- Zorg ervoor dat de kap wordt geplaatst als de accessoirepoort niet wordt gebruikt.

De flitser verwijderen

Druk op de ONTGRENDEL-schakelaar terwijl u de flitser verwijdert.

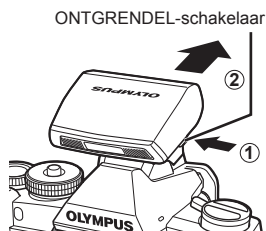

De camera inschakelen

1 Beweeg de **ON/OFF**-hendel naar de positie ON om de camera in te schakelen.

- Wanneer de camera is ingeschakeld, wordt de monitor ingeschakeld.
- Beweeg de hendel naar de positie OFF om de camera uit te schakelen.

■ ON/OFF-hendel

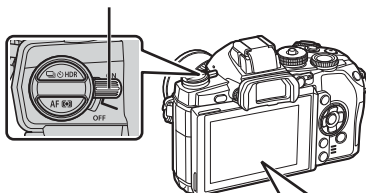

■ Monitor

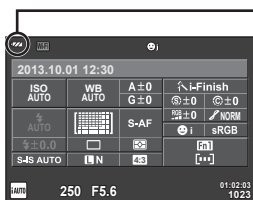

Batterijniveau

(groen): de camera is klaar om opnames te maken.

(groen): batterij bijna leeg

(knippert rood): laad de batterij op.

De monitor gebruiken

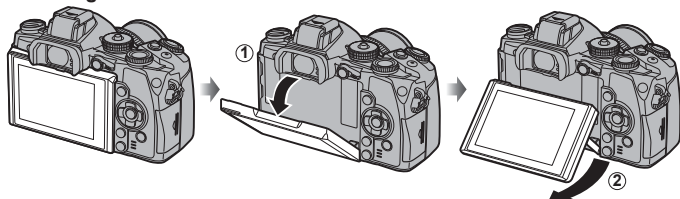

U kunt de hoek van de monitor aanpassen.

Camera in sluimerstand

Als ongeveer een minuut lang geen bediening plaatsvindt, schakelt de camera naar de "sluimerstand" (stand-by) om de monitor uit te schakelen en alle acties te annuleren. De camera wordt weer geactiveerd zodra u een van de knoppen indrukt (ontspanknop, -knop enz.). De camera schakelt automatisch uit als hij gedurende 4 uur in de sluimerstand heeft gestaan. Schakel de camera opnieuw in voor u hem gebruikt.

Datum en tijd instellen

Informatie over datum en tijd wordt samen met de beelden opgeslagen op de kaart. De bestandsnaam is ook inbegrepen bij de informatie over datum en tijd. Zorg ervoor dat u de juiste datum en tijd instelt voordat u de camera gebruikt.

1 Geef de menu's weer.

- Druk op de **MENU**-knop om de menu's weer te geven.

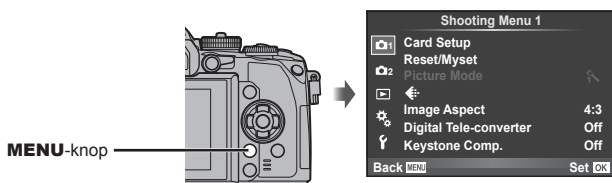

2 Selecteer [Ⓞ] op het tabblad [f] (instellingen).

- Selecteer met Δ ∇ op de pendelknop de optie [f] en druk op \triangleright .
- Selecteer [Ⓞ] en druk op \triangleright .

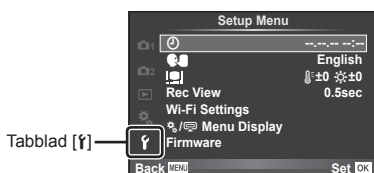

3 Stel de datum en tijd in.

- Gebruik \triangleleft \triangleright om items te selecteren.
- Gebruik Δ ∇ om het geselecteerde item te wijzigen.
- Gebruik Δ ∇ om de datumindeling te selecteren.

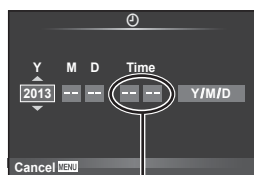

De tijd wordt weergegeven in 24-uursformaat.

4 Sla de instellingen op en verlaat het menu.

- Druk op **OK** om de cameraklok in te stellen en terug te keren naar het hoofdmenu.
- Druk op de **MENU**-knop om de menu's te verlaten.

De fotografeerstand instellen

Gebruik de functieknop om de opnamestand te selecteren.

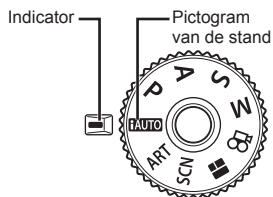

i-AUTO	Een volautomatische stand waarbij de camera automatisch de instellingen optimaliseert voor de huidige scène. De camera doet al het werk, wat handig is voor beginners.
P	Het diafragma en de sluitertijd worden automatisch aangepast om optimale resultaten te verkrijgen.
A	U regelt het diafragma. U kunt achtergronddetails scherper of waziger instellen.
S	U regelt de sluitertijd. U kunt de beweging van bewegende onderwerpen uitdrukkelijker maken, of ze 'bevrozen' zonder bewegingsonscherpte.
M	U regelt het diafragma en de sluitertijd. U kunt foto's maken met lange sluitertijden bij vuurwerk of in andere situaties met weinig licht.
ART	Selecteer een kunstfilter.
SCN	Selecteer een scène volgens het onderwerp.
i	U kunt een PHOTO STORY vastleggen. Leg beelden vast terwijl het type PHOTO STORY is geselecteerd.
ff	Maak films met behulp van sluitertijd- en diafragma-effecten en speciale filmeffecten.

Probeer eerst foto's te maken in de stand Volautomatisch.

1 Druk de vergrendeling van de functieknop in om de vergrendeling op te heffen en stel de functieknop in op **i-AUTO**.

- Wanneer de vergrendeling voor de functieknop is ingedrukt, is de functieknop vergrendeld. Elke keer dat op de vergrendeling wordt gedrukt, schakelt deze tussen vergrendeld/ontgrendeld.

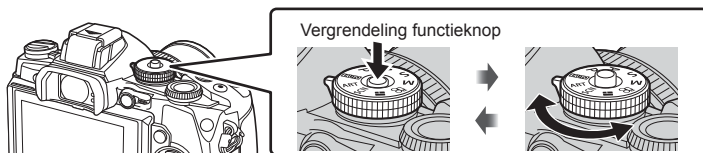

■ Monitor

ISO-gevoeligheid

Sluitertijd

Diafragma waarde

Beschikbare opnametijd

Aantal stilstande beelden dat kan worden opgeslagen

Een opnamemethode selecteren

Bij deze camera kunt u kiezen uit twee opnamemethodes: fotograferen met de zoeker en fotograferen met de functie live view op het scherm. Druk op de knop  om tussen de opnamemethodes te wisselen.

Bovendien kunt u verschillende opnamefuncties instellen met het superbedieningspaneel, live controle en het LV-superbedieningspaneel, afhankelijk van de opnamemethode.

Fotograferen met de zoeker

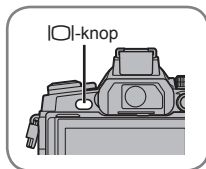
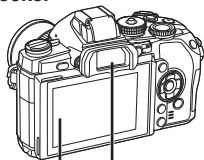

Fotograferen met live view

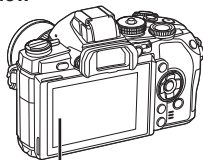

■ Monitor

Gaat branden wanneer u uw oog weg van de zoeker beweegt.

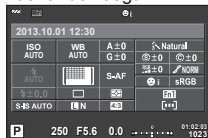

Superbedieningspaneel



Cursor



Wanneer u bij het instellen van de opnamefuncties op de knop  drukt, verschijnt er een cursor op het superbedieningspaneel. Raak de functie aan die u wilt instellen.

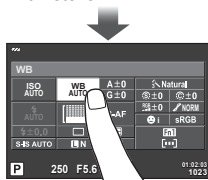

■ Zoeker

Gaat automatisch branden wanneer uw oog dichtbij komt. Wanneer de zoeker brandt, schakelt de monitor uit.



Als u op de knop  drukt terwijl de zoeker brandt, wordt live controle in de zoeker weergegeven. (In de stand **FAUTO** wordt een live uitleg weergegeven.)

■ Monitor



Live view-weergave



Wanneer u bij het instellen van de knop  drukt, wordt live controle weergegeven en kunt u een functie selecteren door aan de achterste regelaar te draaien.

2 Fotograferen met de zoeker

Fotograferen

Elke keer dat op de knop  wordt gedrukt, kunt u wisselen tussen fotograferen met de zoeker en fotograferen met live view. Bij fotograferen met de zoeker wordt het superbedieningspaneel op het scherm weergegeven.

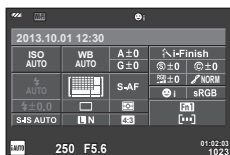
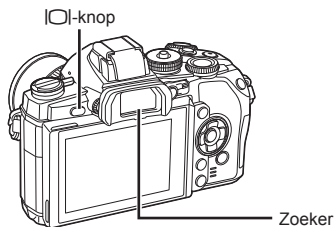

Superbedieningspaneel

Als de display in de zoeker er wazig uitziet

Kijk door de zoeker en draai de dioptrieregelaar tot de weergave is scherpgesteld.

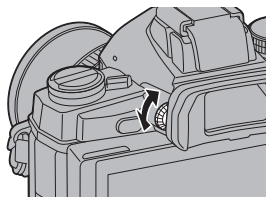

Stilstaande beelden opnemen

1 Stel de camera in en bepaal de compositie.

- De zoeker wordt ingeschakeld en de monitor schakelt automatisch uit wanneer u uw oog tegen de zoeker houdt.
- Let op dat uw vingers of de camerariem niet in de weg zitten van de lens.



Horizontale stand

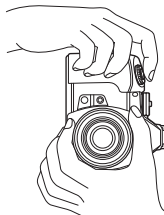

Verticale stand

- 2** Druk zacht op de ontspanknop tot de eerste positie. (Druk de ontspanknop half in.)
- Het bevestigingsteken voor AF (●) wordt weergegeven en er verschijnt een groen kader (AF-kader) om de scherpgestelde zone heen.

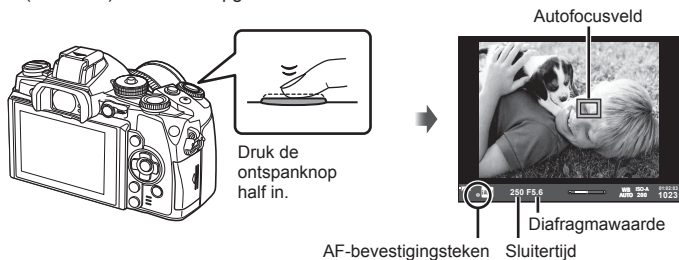

- De door de camera automatisch gekozen combinatie van ISO-gevoeligheid, sluitertijd en diafragma waarde verschijnt.
- Als het AF-bevestigingsteken knippert, is het onderwerp niet scherpgesteld. (Blz. 140)

- 3** Druk opnieuw op de ontspanknop om een foto te maken. (Druk de knop helemaal in.)

- Het sluitergeluid klinkt en de foto wordt gemaakt.
- Het opgenomen beeld verschijnt op de monitor.

De ontspanknop half en helemaal indrukken

De ontspanknop heeft twee posities. De ontspanknop licht indrukken tot aan de eerste positie en deze daar vasthouden heet "de ontspanknop half indrukken"; de ontspanknop volledig indrukken tot aan de tweede positie heet "de ontspanknop helemaal indrukken".

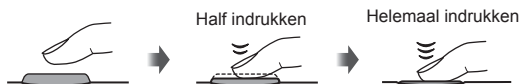

⚠ Let op

- U kunt de weergavestijl van de zoeker wijzigen. In deze handleiding wordt [Style 1] gebruikt. [Built-in EVF Style] (Blz. 101)
- Als de hoek van het scherm is veranderd, gaat de zoeker niet automatisch branden.
- Druk op de knop en houd deze ingedrukt om een menu met automatische keuzeopties voor de zoeker weer te geven. [EVF Auto Switch] (Blz. 101)

Films opnemen

U kunt films opnemen in alle fotografeerstanden, behalve **■** (PHOTO STORY).
Probeer eerst opnames te maken in de stand Volautomatisch.

- 1 Stel de functieknop in op **FAUTO**.
- 2 Druk op de knop **⊙** om de opname te starten.
 - De gemaakte foto wordt op het scherm getoond.
 - Als u door de zoeker kijkt, wordt de gemaakte foto getoond.
 - U kunt de focuszone wijzigen door tijdens de opname het scherm aan te raken (Blz. 27).
- 3 Druk opnieuw op de knop **⊙** om de opname te stoppen.
 - Wanneer de opname is voltooid, verschijnt het superbedieningspaneel op het scherm.

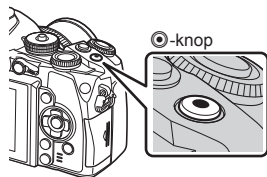

Weergegeven
tijdens de opname

Opnametijd

⚠ Let op

- Bij gebruik van een camera met een CMOS-beeldsensor kunnen bewegende beelden vervormd worden weergegeven door het rollende sluitereffect. Dit is een natuurkundig fenomeen waarbij de gefilmde beelden vervormd worden bij het filmen van een snel bewegend onderwerp of door de bewegingen van de camera. Dit fenomeen valt vooral op bij een grote brandpuntsafstand.
- Als de camera gedurende een lange periode wordt gebruikt, zal de temperatuur van het beeldopneemelement toenemen en kan er ruis en gekleurde beeldwaas verschijnen in beelden. Schakel de camera gedurende een korte periode uit. Ruis en gekleurde beeldwaas kunnen zich ook voordoen bij beelden die werden opgenomen met een hoge ISO-gevoeligheid. Als de temperatuur blijft toenemen, zal de camera automatisch uitgeschakeld worden.
- Wanneer u een Four Thirds systeemlens gebruikt, werkt de AF niet terwijl u films opneemt.

■ Foto's maken tijdens het opnemen van films

- Druk tijdens de filmopname op de ontspanknop om de opname te pauzeren en een foto te maken. De filmopname start opnieuw zodra de foto is gemaakt. Druk op de knop **⊙** om de opname te stoppen. Er worden drie bestanden opgenomen op de geheugenkaart: de filmbeelden die vooraf gaan aan de foto, de foto zelf en de filmbeelden die volgen op de foto.
- Tijdens het filmen kan slechts één foto per keer worden genomen; de zelfontspanner en de flitser kunnen niet worden gebruikt.

⚠ Let op

- De resolutie en de kwaliteit van foto's staan los van de filmgrootte.
- De autofocus en metingen die worden gebruikt in de filmstand kunnen verschillen van die, die worden gebruikt voor het nemen van foto's.
- De knop **⊙** kan in de volgende situaties niet worden gebruikt om films op te nemen:
 - Meervoudige belichting (fotografieren stopt ook)/ontspanknop half ingedrukt/
 - tijdens bulb-, tijd- of compositieopnamen/repeterende opnamen/Panorama/opnemen in **SCN**-stand (e-portret, hand-held, starlight, 3D)/time lapse-opnemen

Opnamefuncties instellen

De multifunctionele knop gebruiken

Wanneer u foto's in de zoeker kadreert, kunt u instellingen snel aanpassen met de multifunctionele knop. In de standaardinstellingen is de rol van multifunctionele knop aan knop **Fn2** toegewezen.

■ Een functie kiezen

- 1 Houd de **Fn2**-knop ingedrukt en draai aan de regelaar.
 - De menu's worden weergegeven.
- 2 Blijf aan de regelaar draaien om de gewenste functie te kiezen.
 - Laat de knop los wanneer de gewenste functie is geselecteerd.

■ Multifunctionele opties gebruiken

Druk op de knop **Fn2**. Er verschijnt een dialoogvenster om opties te selecteren.

[Q] toegewezen aan knop Fn2

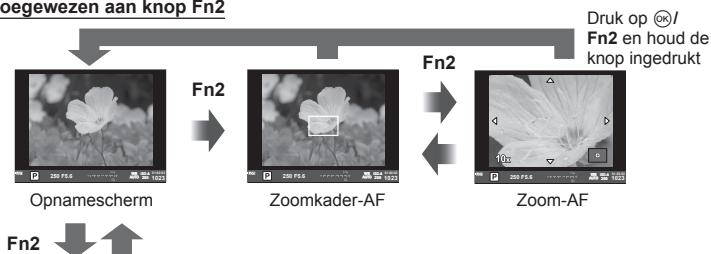

Andere optie toegewezen aan knop Fn2

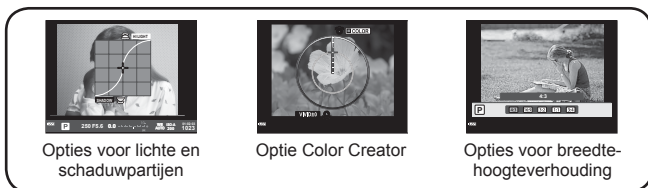

Functie	Voorste regelaar (☉)	Achterste regelaar (☽)
[☐] (Lichte en schaduwpartijen) (Blz. 50)	Controle licht	Controle donker
☉ (Color Creator) (Blz. 59)	Kleurschakering	Verzadiging
Q (Zoomframe AF/zoomen AF) (Blz. 55)	Zoomframe AF: belichtingscorrectie Zoomen AF: in- of uitzoomen	
[☐] (Beeldverhouding) (Blz. 71)	Selecteer een optie	

Het superbedieningspaneel gebruiken

Bij fotografieren met de zoeker wordt het superbedieningspaneel op het scherm weergegeven. Stel de hoofdfuncties voor fotografieren in met het superbedieningspaneel.

Display superbedieningspaneel

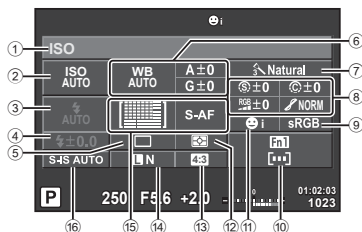

Instellingen die kunnen worden aangepast met behulp van het superbedieningspaneel

- | | | |
|--|----------------------------------|--------------|
| ① Momenteel geselecteerde optie | Fototint | Blz. 81 |
| ② ISO-gevoeligheid | ⑨ Kleurruimte | Blz. 99 |
| ③ Flitsmodus | ⑩ Toewijzing knopfuncties | Blz. 94, 103 |
| ④ Flitssterkteregelaar | ⑪ Gezichtsprioriteit | Blz. 54 |
| ⑤ Repeterende opnamen/
zelfontspanner | ⑫ Lichtmeetstand | Blz. 74 |
| ⑥ Witbalans | ⑬ Breedte-hoogteverhouding | Blz. 71 |
| ⑦ Fotomodus | ⑭ Beeldkwaliteit | Blz. 72 |
| ⑧ Scherpheid | ⑮ AF-modus | Blz. 75 |
| Contrast | ⑯ AF-kader | Blz. 53 |
| Verzadiging | ⑰ Beeldstabilisator | Blz. 68 |
| Gradatie | | |
| Z/W-filter | | |

⚠ Let op

- Wordt niet weergegeven in de standen **SCN**, **II** en **☺**.

1 Druk op de knop .

- De cursor verschijnt. U kunt ook dubbel tikken (tweemaal achter elkaar snel aanraken) om de cursor weer te geven.

2 Raak de functie aan die u wilt instellen.

- De cursor wordt op de aangeraakte functie weergegeven.

3 Draai aan de voorste regelaar en selecteer een waarde voor de instelling.

Opmerkingen

- U kunt menu's voor alle functies weergeven door een functie te selecteren en op te drukken.

Cursor



3 Fotograferen met live view

Fotograferen

Elke keer dat op de knop  wordt gedrukt, kunt u wisselen tussen fotograferen met de zoeker en fotograferen met live view. Bij fotograferen met live view wordt het onderwerp weergegeven op het scherm.

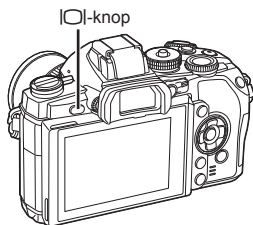

Monitor

Stilstaande beelden opnemen

1 Stel de camera in en bepaal de compositie.



- Let op dat uw vingers of de camerariem niet in de weg zitten van de lens.

2 Raak het gebied aan van het onderwerp waarop u wilt scherpfstellen.

- De camera stelt scherp op het aangeraakte gebied en maakt automatisch een foto.
- De gemaakte foto wordt op het scherm weergegeven.



Opmerkingen

- U kunt de ontspanknop ook gebruiken om een foto te maken, net zoals u zou doen wanneer u met de zoeker zou fotograferen.
- Nadat de camera op het aangeraakte gebied heeft scherpfgesteld, kunt u ook op de ontspanknop drukken om een foto te maken.  "Het aanraakscherm gebruiken" (Blz. 27)
- Druk op de knop  en houd deze ingedrukt om een menu met automatische keuzeopties voor de zoeker weer te geven.  [EVF Auto Switch] (Blz. 101)

Films opnemen

U kunt films opnemen in alle fotografeerstanden, behalve **■** (PHOTO STORY).
Probeer eerst opnames te maken in de stand Volautomatisch.

- 1 Stel de functieknop in op **FAUTO**.
- 2 Druk op de knop **⊙** om de opname te starten.

- U kunt de focuszone wijzigen door tijdens de opname het scherm aan te raken (Biz. 27).

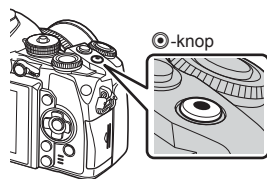

- 3 Druk opnieuw op de knop **⊙** om de opname te stoppen.



Weergegeven tijdens de opname

⚠ Let op

- Bij gebruik van een camera met een CMOS-beeldsensor kunnen bewegende beelden vervormd worden weergegeven door het rollende sluitereffect. Dit is een natuurkundig fenomeen waarbij de gefilmde beelden vervormd worden bij het filmen van een snel bewegend onderwerp of door de bewegingen van de camera. Dit fenomeen valt vooral op bij een grote brandpuntsafstand.
- Als de camera gedurende een lange periode wordt gebruikt, zal de temperatuur van het beeldopnameelement toenemen en kan er ruis en gekleurde beeldwaas verschijnen in beelden. Schakel de camera gedurende een korte periode uit. Ruis en gekleurde beeldwaas kunnen zich ook voordoen bij beelden die werden opgenomen met een hoge ISO-gevoeligheid. Als de temperatuur blijft toenemen, zal de camera automatisch uitgeschakeld worden.
- Wanneer u een Four Thirds systeemlens gebruikt, werkt de AF niet terwijl u films opneemt.

■ Foto's maken tijdens het opnemen van films

- Druk tijdens de filmopname op de ontspanknop om de opname te pauzeren en een foto te maken. De filmopname start opnieuw zodra de foto is gemaakt. Druk op de knop **⊙** om de opname te stoppen. Er worden drie bestanden opgenomen op de geheugenkaart: de filmbeelden die vooraf gaan aan de foto, de foto zelf en de filmbeelden die volgen op de foto.
- Tijdens het filmen kan slechts één foto per keer worden genomen; de zelfontspanner en de flitser kunnen niet worden gebruikt.

⚠ Let op

- De resolutie en de kwaliteit van foto's staan los van de filmgrootte.
- De autofocus en metingen die worden gebruikt in de filmstand kunnen verschillen van die, die worden gebruikt voor het nemen van foto's.
- De knop **⊙** kan in de volgende situaties niet worden gebruikt om films op te nemen: Meervoudige belichting (fotograferen stopt ook)/ontspanknop half ingedrukt/tijdens bulb-, tijd- of compositieopnamen/repeterende opnamen/Panorama/opnamen in **SCN**-stand (e-portret, hand-held, starlight, 3D)/time lapse-opnamen





Het aanraakscherm gebruiken

Wanneer u met live view fotografeert, kunt u de functies van het aanraakpaneel gebruiken.

Een focusmethode selecteren

U kunt scherpstellen en opnemen door op de monitor te tikken.

Tik op  om de instellingen voor het aanraakscherm te doorlopen.

-  Bediening van het aanraakscherm uitgeschakeld.
-  Tik op een onderwerp om scherp te stellen en automatisch de sluitert te ontspannen. Deze functie is niet mogelijk in de stand .
-  Tik om een AF-kader weer te geven en stel scherp op het onderwerp in het geselecteerde gebied. U kunt het aanraakscherm gebruiken om de positie en de grootte van het scherpstelkader te kiezen. Foto's kunnen worden genomen door op de ontspanknop te drukken.

■ Voorbeeld van uw onderwerp bekijken

1 Tik op het onderwerp op het display.

- Er verschijnt een AF-kader.
- Gebruik de schuifbalk om de grootte van het kader te kiezen.
- Raak  aan om het display van het AF-kader uit te schakelen.

2 Gebruik de schuifbalk om de grootte van het doelframe te kiezen en tik vervolgens op om in te zoomen op het onderwerp van het doelframe.

- Gebruik uw vinger om in het display te schuiven wanneer de foto is ingezoomd.
- Tik op  om de zoomweergave te annuleren.

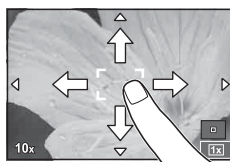
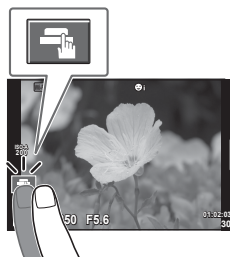

⚠ Let op

- Bij gebruik van een Four Thirds-systeemlens kan het bereik voor automatisch scherpstellen afnemen. Als u het scherm aanraakt buiten het mogelijke bereik, zal de camera een foto nemen zonder gebruik te maken van AF.

De draadloze LAN-functie gebruiken

U kunt de camera op een smartphone aansluiten en de camera via Wi-Fi bedienen. Als u deze functie wilt gebruiken, moet u de relevante app op de smartphone installeren.  "De draadloze LAN-functie van de camera gebruiken" (Blz. 123), "Wat u allemaal kunt doen met Oi.Share" (Blz. 125)

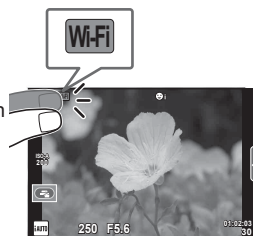
**Opnamefuncties instellen****Livegidsen gebruiken**

Livegidsen zijn beschikbaar in de stand iAUTO (**iAUTO**). Hoewel iAUTO een volautomatische stand is, kunt u met behulp van livegidsen diverse geavanceerde fototechnieken oproepen.

- 1 Stel de functieknop in op **iAUTO**.
- 2 Tik op het tabblad om de livegidsen weer te geven.
 - Selecteer een gidsitem en raak het aan om het in te stellen.

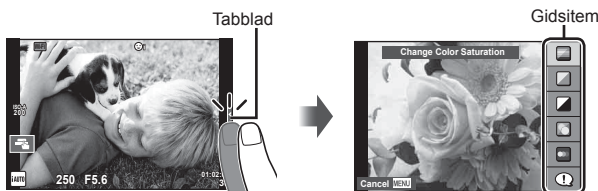

- 3 Gebruik uw vinger om de schuifbalk te verplaatsen.

- Tik op **OK** om de instellingen te openen.
- Om de livegidsinstelling te annuleren tikt u op **MENU** op het scherm.
- Wanneer [Shooting Tips] is geselecteerd, markeert u een item en drukt u op **OK** om een beschrijving te bekijken.
- Het effect van het geselecteerde niveau is zichtbaar op het display. Als [Blur Background] of [Express Motions] geselecteerd is, keert het display terug naar de normale weergave, maar het geselecteerde effect is zichtbaar in de uiteindelijke foto.

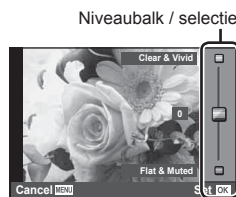

4 Herhaal de stappen 2 en 3 indien nodig om aanvullende gidsen te selecteren.

- Geselecteerde gidsen worden aangeduid met het pictogram ✓.



5 Neem een foto.

- Om de livegids te annuleren drukt u op de knop **MENU**.

Opmerkingen

- Live uitleg kan ook gebruikt worden bij het fotograferen met de zoeker. Bij het fotograferen met de zoeker worden instellingen ingesteld met de regelaar en de knoppen. Als u op de knop **OK** drukt, wordt de live uitleg weergegeven en wordt de achterste regelaar gebruikt om items te selecteren en de schuifbalken te bedienen.

Let op

- [Blur Background] en [Express Motions] kunnen niet tegelijk worden gebruikt.
- Als [RAW] momenteel is geselecteerd voor de beeldkwaliteit, wordt de beeldkwaliteit automatisch ingesteld op [L+N+RAW].
- De livegidsinstellingen worden niet toegepast op de RAW-kopie.
- Het is mogelijk dat beelden er korrelig uitzien bij sommige instelniveaus van de livegids.
- Wijzigingen aan de instelniveaus van de livegids zijn mogelijk niet zichtbaar op de monitor.
- De beeldsnelheid daalt wanneer [Blurred Motion] is geselecteerd.
- De flitser kan niet worden gebruikt met de live uitleg.
- Wanneer u live uitleg-instellingen doorvoert die de limieten van de belichtingsmeters van de camera overschrijden, kan dit leiden tot over- of onderbelichte beelden.

Live controle gebruiken

Wanneer u met live view fotografeert, kan live controle worden gebruikt om functies in te stellen voor de standen **P**, **A**, **S**, **M**, **☞** en **■**. Door live controle te gebruiken kunt u de effecten van de verschillende instellingen op de monitor vooraf bekijken.



■ Beschikbare instellingen

Beeldstabilisator	Blz. 68	Beeldkwaliteit	Blz. 72
Fotomodus	Blz. 70	Flitsmodus	Blz. 51
Scèneprogramma	Blz. 46	Flitssterkteregelaar	Blz. 73
Creatieve filtermodus	Blz. 44	Lichtmeetstand	Blz. 74
☞ modus	Blz. 71	AF-modus	Blz. 75
Witbalans	Blz. 57	ISO-gevoeligheid	Blz. 59
Repeterende opnamen/ zelfontspanner	Blz. 56	Gezichtsprioriteit	Blz. 54
Breedte-hoogteverhouding	Blz. 71	Filmgeluidsopname	Blz. 76

- 1 Druk op **OK** om live control weer te geven.
 - Om live control te verbergen, drukt u nogmaals op **OK**.

- 2 Gebruik de achterste regelaar om de instellingen te selecteren, gebruik de voorste regelaar om de geselecteerde instelling te veranderen en druk op **OK**.

- De geselecteerde instellingen worden automatisch van kracht als er gedurende ongeveer 8 seconden geen handeling wordt uitgevoerd.

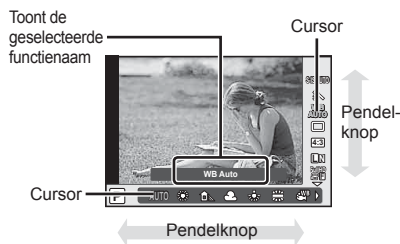

⚠ Let op

- Sommige items zijn niet beschikbaar in sommige fotografeerstanden.

🔍 Opmerkingen

- Live controle kan ook gebruikt worden bij het fotograferen met de zoeker. Als u op de knop **OK** drukt terwijl de zoeker brandt, wordt live controle in de zoeker weergegeven. Als de zoeker wordt uitgeschakeld tijdens het fotograferen, wordt live controle ook geannuleerd.

4 Foto's en films bekijken

Foto's en films bekijken

1 Druk op de knop .

- Uw meest recente foto of film wordt weergegeven.
- Selecteer de gewenste foto of film met de voorste regelaar of de pendelknop.

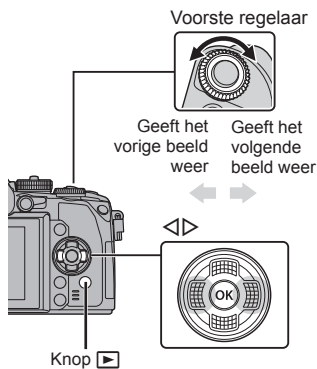



Stilstaand beeld



Videobeelden

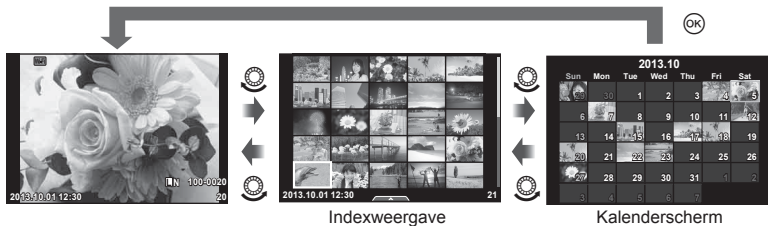

Indexweergave/kalenderweergave

- Draai de subregelaar tijdens enkelbeeldweergave naar  om de indexweergave te starten. Draai de subregelaar iets verder om de kalenderweergave te starten.
- Draai de achterste regelaar naar  om naar enkelbeeldweergave terug te keren.



Stilstaande beelden bekijken

Gezoomd weergeven

Draai de achterste regelaar in enkelbeeldweergave naar  om in te zoomen. Draai naar  om naar enkelbeeldweergave terug te keren.

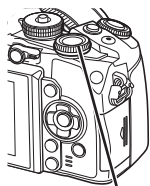

Achterste regelaar



Films bekijken

Selecteer een film en druk op de knop  om het weergavemenu weer te geven. Selecteer [Movie Play] en druk op de knop  om het afspelen te starten. Druk opnieuw op de knop om het afspelen te onderbreken. Druk op de knop **MENU** om het afspelen te beëindigen.





Volume

Het volume kan worden aangepast door op  of  te drukken tijdens enkelbeeldweergave en filmweergave.



Beelden beveiligen

U kunt beelden beveiligen tegen toevallige verwijdering. Roep een beeld op dat u wilt beveiligen en druk op de knop **AEL/AFL**; het pictogram  (beveiligen) verschijnt op het beeld. Druk nogmaals op de knop **AEL/AFL** om de beveiliging te verwijderen.

U kunt ook meerdere geselecteerde beelden beveiligen.  "Beelden selecteren (Share Order Selected//Erase Selected)" (Blz. 33)

 (beveiligen) pictogram



Let op

- Bij het formatteren van de geheugenkaart worden alle beelden gewist, ook de beveiligde beelden.

Beelden wissen

Geef een beeld weer dat u wilt wissen en druk op de knop . Selecteer [Yes] en druk op de knop .

Het gedrag van de knop kan worden aangepast zodat er geen bevestiging wordt weergegeven. [Quick Erase] (Blz. 99)

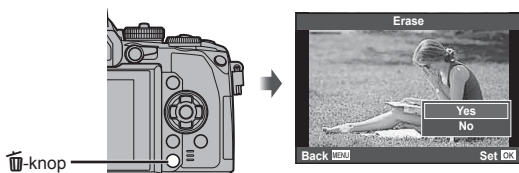

Beelden selecteren (Share Order Selected//Erase Selected)

Selecteer het beeld. U kunt ook meerdere beelden selecteren om ze te beveiligen of te verwijderen. Druk op de knop om een beeld te selecteren; er verschijnt een pictogram in het beeld. Druk nogmaals op de knop om de selectie ongedaan te maken. Druk op om het menu weer te geven en selecteer vervolgens uit [Share Order Selected], [] en [Erase Selected].



Het aanraakscherm gebruiken

U kunt het aanraakpaneel gebruiken om beelden te bewerken.

■ Schermvullende weergave

Verdere beelden bekijken

- Schuif uw vinger naar links om latere beelden weer te geven, naar rechts om vroegere beelden weer te geven.



Weergavezoom

- Schuif de balk omhoog of omlaag om in of uit te zoomen.
- Gebruik uw vinger om in het display te schuiven wanneer de foto is ingezoomd.
- Tik op om de indexweergave weer te geven. Tik opnieuw op voor de kalenderweergave.



■ Index-/kalenderweergave

Pagina vooruit / pagina achteruit

- Schuif uw vinger omhoog om de volgende pagina te bekijken, omlaag om de vorige pagina te bekijken.
- Gebruik of om het aantal beelden te kiezen dat wordt weergegeven.
- Tik meerdere malen op om terug te keren naar de enkelbeeldweergave.

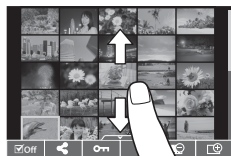

Beelden bekijken

- Tik op een beeld om het beeld schermvullend weer te geven.

Beelden selecteren en beveiligen

Raak het scherm in de enkelbeeldweergave zacht aan om het aanraakmenu weer te geven. U kunt nu de gewenste handeling uitvoeren door de pictogrammen in het aanraakmenu aan te raken.

	Selecteer een beeld. U kunt meerdere beelden selecteren om ze te beveiligen.
	Beelden selecteren om te delen naar een smartphone. [Share Order] (Blz. 64)
	Beveiligt een beeld.

⚠ Let op

- In de volgende situaties is bediening met het aanraakscherm niet mogelijk.
Panorama/3D/e-portret/meervoudige belichting/tijdens bulb-, tijd- of live compositieopnamen/het dialoogvenster voor de witbalans met één knop/wanneer knoppen of regelaars worden gebruikt
- Raak het display niet aan met uw vingernagels of een scherp voorwerp.
- Handschoenen of een monitorafdekking kunnen de bediening van het aanraakscherm hinderen.
- U kunt het aanraakscherm ook gebruiken met de menu's **ART**, **SCN** en **II**. Tik op een pictogram om het te selecteren.

5 Basisbewerkingen

Informatiedisplays tijdens opname

Zoekerdisplay tijdens het maken van foto's met de zoeker

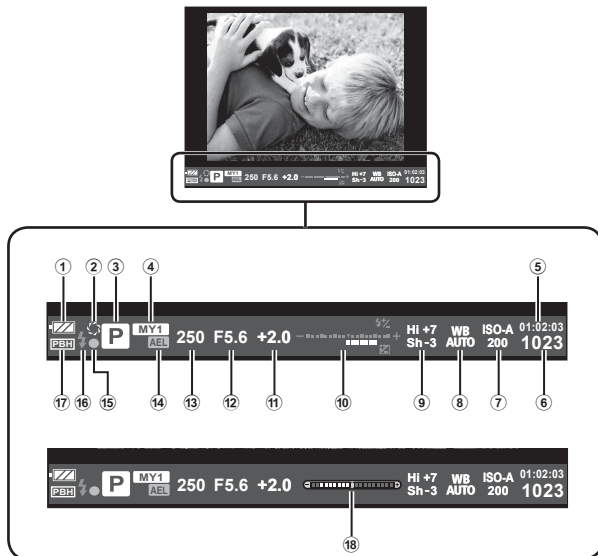

- ① Batterijcontrole
 - Aan: klaar voor gebruik.
 - Aan: batterij bijna leeg.
 - Knippert (rood): opladen nodig.
- ② Preview Blz. 103
- ③ Opnamestand Blz. 18, 38–48
- ④ Myset Blz. 79
- ⑤ Beschikbare opnametijd
- ⑥ Aantal stilstaande beelden dat kan worden opgeslagen Blz. 128
- ⑦ ISO-gevoeligheid Blz. 59
- ⑧ Witbalans Blz. 57
- ⑨ Regeling van licht- en schaduwpartijen Blz. 50
- ⑩ Boven: flitssterkeregelaar Blz. 73

Onder: aanduiding

- belichtingscorrectie Blz. 50
- ⑪ Belichtingscorrectiewaarde Blz. 50
- ⑫ Diafragma waarde Blz. 38–41
- ⑬ Sluittijd Blz. 38–41
- ⑭ AE Lock (AEL) Blz. 50
- ⑮ AF-bevestigingsteken Blz. 21
- ⑯ Flitser Blz. 51
(knippert: bezig met opladen)
- ⑰ PBH (weergegeven wanneer de camera stroom ontvangt van de reservebatterijhouder) Blz. 133
- ⑱ Waterpas (wordt weergegeven door de sluiterknop half in te drukken) Blz. 37

U kunt de weergavestijl van de zoeker wijzigen. In deze handleiding wordt [Style 1] gebruikt.

[Built-in EVF Style] (Blz. 101)

Monitorscherm bij het fotograferen met live view

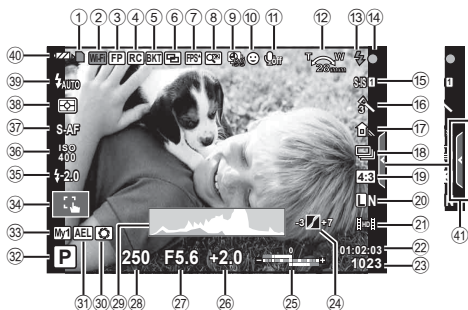

- | | | | | | |
|----|---|-------------------|----|---|--|
| 1 | Schrijfsignaal | Blz. 13 | 24 | Regeling van licht- en
schaduwpartijen..... | Blz. 50 |
| 2 | Wi-Fi-verbinding..... | Blz. 28, 123 | 25 | Boven: Flitssterkteregelaar..... | Blz. 73 |
| 3 | Super FP-flitser..... | Blz. 134 | | Onder: Belichtingscorrectie-
aanduiding..... | Blz. 50 |
| 4 | RC-stand..... | Blz. 135 | 26 | Belichtingscorrectiewaarde..... | Blz. 50 |
| 5 | Auto bracket/HDR..... | Blz. 82/Blz. 60 | 27 | Diafragma waarde | Blz. 38–41 |
| 6 | Meervoudige belichting..... | Blz. 84 | 28 | Sluittijd | Blz. 38–41 |
| | Keystone-comp. | Blz. 86 | 29 | Histogram | Blz. 37 |
| 7 | Hoge beeldsnelheid | Blz. 95 | 30 | Preview | Blz. 103 |
| 8 | Digitale teleconverter | Blz. 86 | 31 | AE vergendelen | Blz. 50 |
| 9 | Opname binnen bepaald
tijdsbestek | Blz. 85 | 32 | Opnamestand | Blz. 18, 38–48 |
| 10 | Gezichtsprioriteit | Blz. 54 | 33 | Myset | Blz. 79 |
| 11 | Filmgeluid | Blz. 76 | 34 | Fotograferen met
aanraakscherm functies..... | Blz. 27 |
| 12 | Zoomrichting/brandpuntsafstand/
waarschuwing interne
temperatuur °C/°F | Blz. 132/Blz. 143 | 35 | Flitssterkteregelaar | Blz. 73 |
| 13 | Flitser | Blz. 51 | 36 | ISO-gevoeligheid | Blz. 59 |
| | (knippert: bezig met opladen,
blijft continu zichtbaar: laden is klaar) | | 37 | Autofocusstand | Blz. 75 |
| 14 | AF-bevestigingsteken | Blz. 21 | 38 | Lichtmeetstand | Blz. 74 |
| 15 | Beeldstabilisator | Blz. 68 | 39 | Flitserfunctie | Blz. 51 |
| 16 | Kunstfilter..... | Blz. 44 | 40 | Batterijcontrole | |
| | Scèneprogramma | Blz. 46 | | Aan (groen): | Klaar voor
gebruik (wordt
weergegeven
gedurende
ongeveer tien
seconden nadat
de camera werd
ingeschakeld) |
| | Fotomodus..... | Blz. 70 | | Aan (rood): | batterij bijna leeg. |
| 17 | Witbalans | Blz. 57 | | Knippert (rood): | opladen nodig |
| 18 | Repeterende opnamen/
zelfontspanner | Blz. 56 | 41 | Livegids annuleren..... | Blz. 28 |
| 19 | Breedte-hoogteverhouding | Blz. 71 | | | |
| 20 | Beeldkwaliteit (stilstaande
beelden)..... | Blz. 72 | | | |
| 21 | Beeldkwaliteit (films) | Blz. 73 | | | |
| 22 | Beschikbare opnametijd | | | | |
| 23 | Aantal stilstaande beelden
dat kan worden opgeslagen | Blz. 128 | | | |

Het informatiedisplay omschakelen

U kunt de informatie die tijdens de opname op de monitor verschijnt, wijzigen via de knop **INFO**.

■ Bij fotograferen met de zoeker

Monitorweergave



Zoekerdisplay

Kan worden ingeschakeld terwijl u door de zoeker kijkt.



■ Bij fotograferen met live view

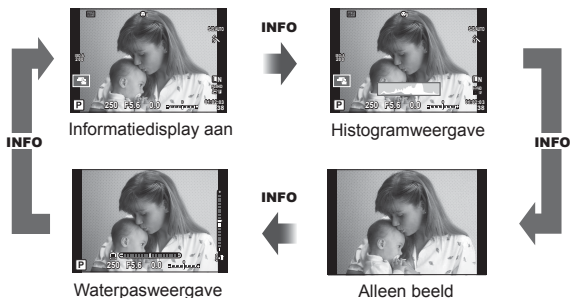

Histogramweergave

Een histogram weergeven waarop de verdeling van de helderheid in het beeld wordt getoond. De horizontale as toont de helderheid en de verticale as het aantal pixels bij elke helderheid in het beeld. Delen boven de bovengrens worden rood weergegeven, delen onder de ondergrens worden blauw weergegeven, en het deel dat met spotmeting werd gemeten, wordt groen weergegeven.

Waterpasweergave

De stand van de camera aangeven. De stand voor "kantelen" wordt aangegeven op de verticale balk en de stand voor "horizon" wordt aangegeven op de horizontale balk. Gebruik de indicatie op de waterpas als richtlijn.

De fotografeerstanden gebruiken

“Richten en fotograferen“ (stand P)

In de stand **P** past de camera automatisch de sluitertijd en het diafragma aan op basis van de helderheid van het onderwerp. Stel de functieknop in op **P**.



Bij fotograferen met de zoeker



Bij fotograferen met live view

Stand **P**
Fotograferen

Sluitertijd

Diafragma waarde

- De positie van de hendel bepaalt de functies die u met de regelaars kunt instellen.

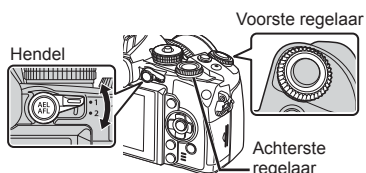

Hendel

Voorste regelaar

Achterste regelaar

Regelaar	Positie van de hendel	
	1	2
	Belichtingscorrectie	ISO
	Program shift	Witbalans

- De sluitertijd en het diafragma die door de camera werden geselecteerd, worden weergegeven.
- De aanduidingen voor de sluitertijd en het diafragma knipperen als de camera geen optimale belichting kan verkrijgen.

Waarschuwingindicatie (knippert)	Status	Remedie
	Het onderwerp is te donker.	• Gebruik de flitser.
	Het onderwerp is te helder.	• Het lichtmeetbereik van de camera is overschreden. Een in de handel verkrijgbaar grijsfilter (ND-filter) om de hoeveelheid licht te beperken, is vereist.

- Vanaf welke diafragma waarde dit knipperen begint, hangt af van het type lens en de brandpuntsafstand van de lens.
- Wanneer u een vast ingestelde [ISO]-waarde gebruikt, moet u de waarde veranderen. [ISO] (Blz. 59)

Program shift (Ps)

In de standen **P** en **ART** kunt u verschillende combinaties kiezen van diafragma en sluitertijd zonder de belichting te wijzigen. 's' verschijnt naast de fotografeerstand tijdens programma-aanpassing. Om de programma-aanpassing te annuleren, draait u aan de regelaar tot 's' niet langer wordt weergegeven.

⚠ Let op

- Bij gebruik van een flitser is er geen Program shift mogelijk.

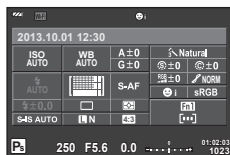

Program shift

Het diafragma instellen (diafragma-prioriteitsstand A)

In de stand **A** stelt u het diafragma in en past de camera automatisch de sluitertijd aan voor een optimale belichting. Draai de functieknop naar **A**.

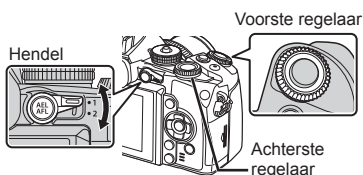

Regelaar	Positie van de hendel	
	1	2
	Belichtingscorrectie	ISO
	Diafragmawaarde	Witbalans

- Een groter diafragma (lager F-nummer) vermindert de scherptediepte (het gebied voor of achter het scherpstelpunt waarop is scherpgesteld), waardoor de achtergrond waziger wordt weergegeven. Een kleiner diafragma (hoger F-nummer) verhoogt de scherptediepte.



Diafragmawaarde

Bij fotograferen met live view

De diafragmawaarde instellen

De diafragmawaarde verlagen ←

→ De diafragmawaarde verhogen

F2 ← F3.5 ← **F5.6** → F8.0 → F16

- De aanduiding voor de sluitertijd knippert als de camera geen optimale belichting kan verkrijgen.

Waarschuwingsindicatie (knippert)	Status	Remedie
	Het onderwerp is onderbelicht.	<ul style="list-style-type: none"> Verlaag de diafragmawaarde.

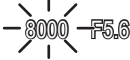
Waarschuwingindicatie (knippert)	Status	Remedie
	Het onderwerp is overbelicht.	<ul style="list-style-type: none"> • Verhoog de diafragmawaarde. • Als de waarschuwingindicatie niet verdwijnt, is het lichtmeetsbereik van de camera overschreden. Een in de handel verkrijgbaar grijsfilter (ND-filter) om de hoeveelheid licht te beperken, is vereist.

- Vanaf welke diafragmawaarde dit knippen begint, hangt af van het type lens en de brandpuntsafstand van de lens.
- Wanneer u een vast ingestelde [ISO]-waarde gebruikt, moet u de waarde veranderen.  [ISO] (Blz. 59)

De sluitertijd instellen (sluitertijd-voorkeurstand S)

In de stand **S** stelt u de sluitertijd in en past de camera automatisch het diafragma aan voor een optimale belichting. Draai de functieknop naar **S**.

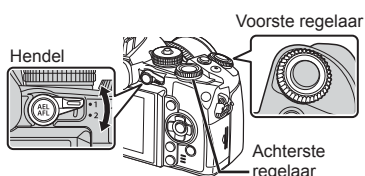

Regelaar	Positie van de hendel	
	1	2
	Belichtingscorrectie	ISO
	Sluitertijd	Witbalans

- Een korte sluitertijd kan een snelle actie “bevriezen” zonder bewegingsonscherpte. Door een langere sluitertijd wordt een opgenomen snelle actie onscherp. Deze onscherpte roept het gevoel van een dynamische beweging op.



Sluitertijd

Bij fotograferen met live view

De sluitertijd instellen

Langere sluitertijd ← → Kortere sluitertijd
2" ← 1" ← 15 ← **60** → 100 → 400 → 1000

- De aanduiding voor de diafragmawaarde knippert als de camera geen optimale belichting kan verkrijgen.

Waarschuwingindicatie (knippert)	Status	Remedie
	Het onderwerp is onderbelicht.	• Kies in dit geval een langere sluitertijd.

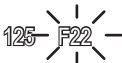
Waarschuwingsindicatie (knippert)	Status	Remedie
	Het onderwerp is overbelicht.	<ul style="list-style-type: none"> • Kies een snellere sluitertijd. • Als de waarschuwingsindicatie niet verdwijnt, is het lichtmeetbereik van de camera overschreden. Een in de handel verkrijgbaar grijsfilter (ND-filter) om de hoeveelheid licht te beperken, is vereist.

- Vanaf welke diafragmawaarde dit knippen begint, hangt af van het type lens en de brandpuntsafstand van de lens.
- Wanneer u een vast ingestelde [ISO]-waarde gebruikt, moet u de waarde veranderen.  [ISO] (Blz. 59)

Het diafragma en de sluitertijd instellen (handmatige stand M)

In stand **M** stelt u zowel het diafragma als de sluitertijd in. Bij sluitertijd BULB blijft de sluitser open zolang de ontspanknop wordt ingedrukt. Stel de functieknop in op **M**.

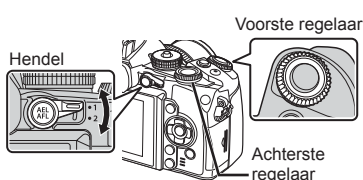

Regelaar	Positie van de hendel	
	1	2
	Diafragmawaarde	ISO
	Sluitertijd	Witbalans

- De sluitertijd kan worden ingesteld op waarden tussen 1/4000 en 60 sec. of op [BULB], [LIVE TIME] of [LIVECOMP].

Let op

- Belichtingscorrectie is niet mogelijk in de stand **M**.

Kiezen wanneer de belichting wordt beëindigd (bulb-/tijdfotografie)

Gebruik deze functie voor nachtschappen en vuurwerk. De sluitertijden van [BULB] en [LIVE TIME] zijn beschikbaar in de stand **M**.

Bulbfotografie (BULB):

De sluitser blijft open zolang de ontspanknop blijft ingedrukt. De belichting eindigt wanneer de ontspanknop wordt losgelaten.

Tijdfotografie (TIME):

De belichting begint wanneer de ontspanknop helemaal wordt ingedrukt. Om de belichting te beëindigen, drukt u de ontspanknop nogmaals helemaal in.

- Bij bulb- of tijdfotografie verandert de helderheid van het scherm automatisch.  [BULB/TIME Monitor] (Blz. 97)
- Bij gebruik van [LIVE TIME] wordt de voortgang van de belichting tijdens het fotograferen weergegeven op de monitor. De weergave kan ook worden vernieuwd door de ontspanknop half in te drukken.
- [Live BULB] (Blz. 97) kan ook worden gebruikt om de beeldbelichting weer te geven tijdens bulbopnamen.

Composities (live compositiefotografie)

Wordt gebruikt om een compositiebeeld te creëren met heldere delen van de opname (zoals vuurwerk, sterren enz.) zonder de helderheid van de achtergrond te veranderen.

- 1 Stel een belichtingstijd in als referentie in [Composite Settings] (Blz. 98).
- 2 Stel in stand **M** de sluitertijd in op [LIVECOMP].
 - Wanneer de sluitertijd is ingesteld op [LIVECOMP], kunt u de [Composite Settings] weergeven door te drukken op de knop **MENU**.
- 3 Druk eenmaal op de sluiterknop om de camera voor te bereiden.
 - Er wordt een bericht weergegeven op de monitor wanneer de camera klaar is.
- 4 Druk op de sluiterknop om te beginnen met fotograferen.
 - Live compositiefotografie begint. Na elk standaard belichtingsinterval wordt een compositiebeeld weergegeven, waardoor u de wijzigingen van het licht kunt bekijken.
 - Tijdens compositieopnamen verandert de helderheid van het scherm automatisch.
- 5 Druk opnieuw op de ontspanknop om de opnamen te beëindigen.
 - De maximale lengte van een composietopname is drie uur. De beschikbare opnametijd hangt echter af van de opnameomstandigheden en van de batterijtoestand van de camera.

Let op

- Bij live bulb-, live tijd- en live compositiefotografie gelden er beperkingen voor de beschikbare ISO-gevoeligheidsinstellingen.
- Om onscherpte van de camera te vermijden tijdens opnamen met behulp van bulb-, tijd- of compositiefotografie plaatst u de camera op een stevig statief en gebruikt u een afstandsbedieningskabel (Blz. 137).
- Bij bulb-, tijd- en live compositiefotografie gelden er beperkingen voor de instellingen van de volgende functies.
 - Repeterende opnamen/opnamen met de zelfontspanner/opnamen maken binnen een tijdsbestek/AE-bracketing/beeldstabilisator/flitser-bracketing/meervoudige belichting* enz.
 - * Er is een andere optie dan [Off] geselecteerd voor [Live BULB] of [Live TIME] (Blz. 97).
- Zelfs wanneer [Noise Reduct.] in gebruik is, kan er ruis merkbaar zijn in het beeld dat tijdens het fotograferen op de monitor wordt weergegeven.

Ruis in foto's



Tijdens het fotograferen met een lange sluitertijd kan er ruis op het scherm verschijnen. Deze verschijnselen doen zich voor wanneer de temperatuur in het beeldopneemelement of in de elektronica van het beeldopneemelement toeneemt, waardoor er kleine elektrische stromen worden opgewekt in delen van het beeldopneemelement die normaliter niet aan licht worden blootgesteld. Dit kan ook gebeuren als u met een hoge ISO-waarde fotografeert bij extreem hoge omgevingstemperaturen. Om deze ruis te reduceren, activeert de camera de ruisonderdrukking.  [Noise Reduct.] (Blz. 97)

Filmstand gebruiken (🎞)



De filmstand (🎞) kan worden gebruikt om films met speciale effecten te maken. U kunt films opnemen die gebruik maken van de beschikbare effecten in de stand Fotograferen. Gebruik live controle om de instellingen te selecteren. 🖱 "Effecten toevoegen aan een film" (Blz. 71)

U kunt ook een nabeeldeffect toepassen of inzoomen op een bepaald deel van het beeld tijdens de filmpopname.



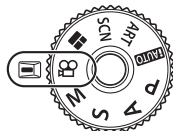



Effecten toevoegen aan een film [Movie Effect]

- 1 Draai de functieknop naar 🎞.
- 2 Druk op de knop  om de opname te starten.
 - Druk nogmaals op de knop  om de opname te stoppen.
- 3 Raak op het scherm het pictogram aan van het effect dat u wilt gebruiken.



	Multi Echo	Pas een nabeeldeffect toe. Nabeelden verschijnen achter bewegende voorwerpen. <ul style="list-style-type: none"> • Raak het pictogram aan om het effect toe te passen. Raak het opnieuw aan om het effect te annuleren.
	Old Film	Voeg willekeurig krassen en stof toe voor een effect als van oude film. <ul style="list-style-type: none"> • Raak het pictogram aan om het effect toe te passen. Raak het opnieuw aan om het effect te annuleren.
	One Shot Echo	Een nabeeld verschijnt gedurende een korte tijd nadat u op de knop hebt gedrukt. Het nabeeld zal na een tijdje automatisch verdwijnen. <ul style="list-style-type: none"> • Elke aanraking van het pictogram voegt aan het effect toe.
	Art Fade	Film met het geselecteerde beeldeffect. Het 'fade'-effect wordt toegepast op de overgangen tussen de scènes. <ul style="list-style-type: none"> • Raak het pictogram aan. Raak het beeldeffect aan dat u wilt gebruiken. Het effect wordt toegepast wanneer uw vinger het pictogram loslaat.
	Filmteleconverter	Zoom in op een deel van het beeld zonder gebruik te maken van de lenszoom. Zoom in op de geselecteerde zone van het beeld, ook al verandert de stand van de camera niet.

Filmteleconverter

- 1 Raak het pictogram aan om het zoomkader weer te geven.
 - U kunt de positie van het zoomkader wijzigen door het scherm aan te raken of   te gebruiken.
 - Houd  ingedrukt om het zoomkader terug naar een centrale positie te brengen.
- 2 Raak  aan of druk op de knop **Fn2** om in te zoomen op het gebied in het zoomkader.
 - Raak  aan of druk op de knop **Fn2** om terug te keren naar de zoomkaderweergave.
- 3 Raak  aan of druk op  om het zoomkader te annuleren en de stand Filmteleconverter te verlaten.

⚠ Let op

- De beeldsnelheid daalt licht tijdens de opname.
- De 2 effecten kunnen niet tegelijkertijd worden toegepast.
- Gebruik een geheugenkaart met een SD speed class 6 of beter. Een filmopname kan onverwachts stoppen wanneer een tragere kaart wordt gebruikt.
- Door een foto te nemen tijdens een filmopname wordt het effect geannuleerd; het effect verschijnt niet in de foto.
- [e-Portrait], [Diorama] en [Color Creator] kunnen niet samen met Art Fade worden gebruikt.
- Het geluid van aanraakhandelingen en knopbediening kan worden opgenomen.

Creatieve filters gebruiken**1** Draai de functieknop naar **ART**.

- Een menu met kunstfilters wordt weergegeven. Selecteer een filter met $\Delta \nabla$.
- Druk op \odot of druk de ontspanknop half in om het gemarkeerde item te selecteren en het kunstfiltermenu te verlaten.

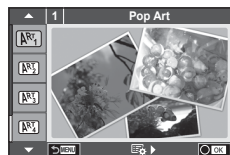
**■ Soorten kunstfilters**

- | | |
|--------------------|--------------------------|
| Pop-art | Zacht sepia |
| Soft-focus | Dramatische toon |
| Bleke/lichte kleur | Key Line |
| Lichte tonen | Aquarel |
| Korrelige film | Vintage |
| Pinhole | Gedeeltelijk in kleur |
| Diorama | ART BKT (ART-bracketing) |
| Cross-process | |

2 Maak een opname.

- Om een andere instelling te kiezen, drukt u op \odot om het kunstfiltermenu weer te geven.

ART-bracketing

Bij één opname worden beelden opgeslagen voor iedere geselecteerde creatieve filter. Druk op \triangleright om filters te kiezen.

Kunsteffecten

Kunstfilters kunnen worden gewijzigd en effecten kunnen worden toegevoegd. Door in het kunstfiltermenu op \triangleright te drukken worden bijkomende opties weergegeven.

Filters aanpassen

Optie I is de originele filter, terwijl de opties II en volgende effecten toevoegen die de originele filter aanpassen.

Effecten toevoegen*

Soft focus, pin-hole, frames, white edges, starlight, filter, tone, blur, shade

* De beschikbare effecten zijn afhankelijk van de geselecteerde filter.

⚠ Let op

- Als [RAW] momenteel is geselecteerd voor de beeldkwaliteit, wordt de beeldkwaliteit automatisch ingesteld op [L+N+RAW]. De kunstfilter wordt alleen toegepast op de JPEG-kopie.
- Afhankelijk van het onderwerp kunnen toonovergangen gekarteld zijn, kan het effect minder goed merkbaar zijn of kan het beeld "korreliger" worden.
- Bepaalde effecten zijn mogelijk niet zichtbaar in live view of tijdens het opnemen van films.
- De weergave is afhankelijk van de gebruikte filters, effecten of instellingen voor de filmkwaliteit.

■ [Partial Color] gebruiken

Alleen geselecteerde kleurtinten in kleur vastleggen.

- 1** Draai de functieknop naar **ART**.
- 2** Selecteer [Partial Color].
- 3** Markeer een type of effect en druk op **OK**.
 - Er verschijnt een kleurenring in het display.
- 4** Draai aan de voorste of achterste regelaar om een kleur te selecteren.
 - Het effect is zichtbaar op de display.
- 5** Maak een opname.



Opnemen met een motiefprogramma

1 Draai de functieknop naar **SCN**.

- Een scènemenu wordt weergegeven. Selecteer een scène met $\Delta \nabla$.
- In het scherm met het scènemenu drukt u op \triangleright om details van het scèneprogramma weer te geven op de cameramonitor.
- Druk op \odot of druk de ontspanknop half in om het gemarkeerde item te selecteren en het scènemenu te verlaten.



■ Soorten scèneprogramma's

- | | |
|---------------------|--------------------|
| Portret | Natuur Macro |
| e-Portret | Kaarslicht |
| Landschap | Zonsondergang |
| Landschap+Portret | Documenten |
| Sport | Panorama (Blz. 47) |
| Hand-Held Starlight | Vuurwerk |
| Avondscene | Strand & Sneeuw |
| Avond+Portret | Fisheye Effect |
| Kinderen | Wide-Angle |
| High key | Macro |
| Low key | 3D-foto |
| Dbs-modus | Pannen |
| Macro | |

2 Maak een opname.

- Om een andere instelling te kiezen, drukt u op \odot om het scènemenu weer te geven.

Opmerkingen

- Als de camera is 'gepant' om een bewegend onderwerp te volgen, detecteert [Panning] de beweging en wordt de sluitertijd beperkt voor een optimaal resultaat. Gebruik deze functie voor foto's of bewegende objecten waarbij de achtergrond langs het onderwerp lijkt te glijden.
- In de stand [Panning] geeft de camera weer als panning-beweging wordt gedetecteerd en als dit niet het geval is.

Let op

- In de stand [e-Portrait] worden twee beelden opgenomen: een ongewijzigd beeld en een tweede beeld waarop de [e-Portrait]-effecten werden toegepast. De opname kan enige tijd in beslag nemen. Wanneer de beeldkwaliteit bovendien is ingesteld op [RAW], wordt het beeld opgenomen in RAW+JPEG-formaat.
- Films kunnen niet worden opgenomen in de stand [e-Portrait], [Hand-Held Starlight], [Panorama] of [3D Photo].
- In [Hand-Held Starlight] worden acht frames tegelijk gemaakt en vervolgens gecombineerd. Wanneer de beeldkwaliteit is ingesteld op [RAW], wordt een JPEG-beeld gecombineerd met het eerste RAW-beeld en opgenomen in RAW+JPEG-formaat.
- [3D Photo] is onderhevig aan de volgende beperkingen.
 - [3D Photo] kan enkel worden gebruikt met een 3D-lens.
 - De cameramonitor kan niet worden gebruikt om beelden in 3D weer te geven. Gebruik een apparaat dat 3D-weergave ondersteunt.
 - De scherpsstelling is vergrendeld. Bovendien kunnen ook de flitser en de zelfontspanner niet worden gebruikt.
 - De resolutie ligt vast op 1920 x 1080.
 - RAW-fotografie is niet beschikbaar.
 - De beelddekking is niet 100%.

- Schakel bij gebruik van een lens met een schakelaar voor beeldstabilisator deze beeldstabilisator uit als [Panning] wordt gebruikt.
- Het kan voorkomen dat het gewenste resultaat niet wordt bereikt bij helder verlichte opnamen. Een in de handel verkrijgbaar ND-filter kan het effect versterken.
- [Fisheye Effect], [Wide-Angle] en [Macro] zijn bedoeld voor gebruik met optionele voorzetlensen.

Panorama's fotograferen

Als u de bijgeleverde computersoftware hebt geïnstalleerd, kunt u de software gebruiken om beelden samen te voegen tot een panorama.  "De camera aansluiten op een computer en een smartphone" (Blz. 120)

- 1 Draai de functieknop naar **SCN**.

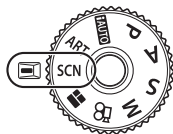

- 2 Selecteer [Panorama] en druk op .

- 3 Kies een panrichting met  .

- 4 Maak een foto en gebruik hierbij de hulplijnen om de foto te kadrenen.
 - De scherpstelling, belichting en andere instellingen worden vergrendeld op de waarden van de eerste opname.



- 5 Maak de resterende foto's en zorg ervoor dat de hulplijnen telkens overlappen met de voorgaande foto.
 - Een panorama kan tot tien beelden bevatten. Na de tiende opname wordt een waarschuwingstekst () weergegeven.

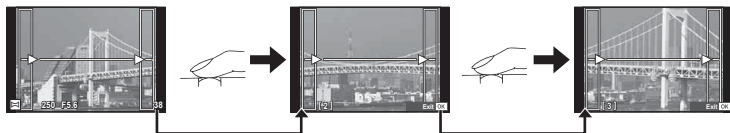

- 6 Druk na de laatste opname op  om de reeks te beëindigen.

Let op

- Tijdens de panoramaopnamen wordt de opname die voor de positie-uitlijning werd gemaakt, niet weergegeven. Maak de compositie zo dat de overlappende beelden elkaar binnen de frames overlappen en gebruik daarbij de frames of andere weergavetekens in de beelden als leidraad.

Opmerkingen



- Door op  te drukken voordat u de eerste opname hebt gemaakt, komt u terug in het keuzemenu van het scéneprogramma. Door midden in de opnamen op  te drukken, stopt de reeks panoramaopnamen en kunt u met de volgende verder gaan.

PHOTO STORY gebruiken

1 Draai de functieknop naar .

- A Het menu PHOTO STORY wordt weergegeven.

	Standaard
	Snelheid
	In-/uitzoomen
	Layout
	Leuke kaders
	Verwerking loopt







2 Gebruik om het thema van de PHOTO STORY te kiezen.

- U kunt voor elk thema verschillende effecten, aantal beelden en beeldverhoudingen kiezen. U kunt ook de beeldverhouding, het deelpatroon en het beeldeffect van afzonderlijke beelden wijzigen.

Wisselen tussen variaties

Druk op  en vervolgens op   om een variant te kiezen.

	Oorspronkelijke PHOTO STORY
  	PHOTO STORY met andere effecten en beeldverhoudingen dan de oorspronkelijke PHOTO STORY. Het aantal beelden en de schikking van de beeldgebieden kunnen voor elk PHOTO STORY-type worden gewijzigd.

- U kunt de kaderkleur en het effect rond het kader in elke variatie wijzigen.
- Elk thema en elke variatie levert een andere PHOTO STORY.

3 Druk op als u klaar bent met de instelling.

- De monitor schakelt naar PHOTO STORY-weergave.
- Het onderwerp van het huidige frame wordt in live view weergegeven.
- Raak een van de gemaskerde frames aan om het gemaskerde frame terug te wijzigen naar het huidige frame.
- Druk op de knop **MENU** om het thema te veranderen.



4 Leg een beeld vast voor het eerste frame.

- Het beeld dat u hebt vastgelegd, wordt in het eerste frame weergegeven.
- Om de opname te beëindigen voordat alle frames zijn gemaakt, drukt u op de knop **MENU** en selecteert u een opslagmethode.



Save	De beelden opslaan naar de geheugenkaart en de opname stoppen.
Finish later	De beelden opslaan naar de geheugenkaart en de opname onderbreken. De opgeslagen gegevens kunnen worden opgeroepen en het fotograferen kan later worden hervat (Blz. 49).
Discard	De opname stoppen zonder de beelden op te slaan.

5 Leg een beeld vast voor het volgende frame.

- Bekijk het onderwerp en leg het vast voor het volgende frame.
- Druk op  om het beeld in het vorige frame te annuleren en leg het beeld opnieuw vast.
- Raak een frame aan om het beeld erin te annuleren en leg het beeld opnieuw vast. Raak het frame aan, en raak vervolgens  aan.

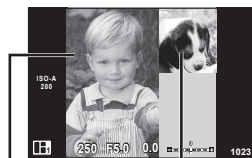

Vastgelegd beeld

Volgend frame
(live view-weergave)

6 Zodra u alle frames hebt vastgelegd, drukt u op om het beeld op te slaan.

- Druk op de knop **MENU** om andere thema's te selecteren.

■ Een opgeschorte PHOTO STORY hervatten

1 Draai de functieknop naar .

2 Gebruik om te selecteren.

- Opgeslagen gegevens van de PHOTO STORY worden in een lijst met miniatures weergegeven.
- Opgeschorte verhalen worden aangegeven met een pictogram .

3 Selecteer met de pendelknop het verhaal dat u wilt hervatten en druk op de knop .

- De opname wordt hervat vanaf het moment waarop het eerder is beëindigd.



Opmerkingen

- Tijdens het vastleggen van een PHOTO STORY zijn de volgende functies beschikbaar. Belichtingscorrectie/Program shift/flitsopnamen (behalve bij het thema [Speed])/live controle-instellingen

Let op

- Als de camera tijdens de opname wordt uitgeschakeld, worden alle gegevens voor beelden tot dat moment geannuleerd en wordt niets op de geheugenkaart opgeslagen.
- Als [RAW] momenteel is geselecteerd voor de beeldkwaliteit, wordt de beeldkwaliteit automatisch ingesteld op [L/N+RAW]. Het PHOTO STORY-beeld wordt als JPEG opgeslagen en de beelden in de frames worden als RAW opgeslagen. RAW-beelden worden in [4:3] opgeslagen.
- In [AF Mode] kunt u [S-AF], [MF] en [S-AF+MF] instellen. Bovendien wordt het AF-kader op één centraal punt vastgelegd.
- De metingstand wordt op digitale ESP-meting vastgelegd.
- De volgende functies zijn niet beschikbaar in de stand PHOTO STORY.
Film/repeterende opnamen (behalve wanneer het thema [Speed] is)/zelfontspanner/
INFO-display/gezichtsprioriteit AF/digitale televoorzetlens/beeldeffect
- De volgende knopbedieningen zijn uitgeschakeld.
Fn1/Fn2/INFO etc.
- Tijdens de opname van een PHOTO STORY schakelt de camera niet naar de sluimerstand. Wanneer het opnemen wordt opgeschort, reserveert de camera ruimte op de geheugenkaart voor de resterende frames.

Veelgebruikte opnameopties

De belichting regelen (belichtingscorrectie)

Draai de voorste regelaar om de belichtingscorrectie te kiezen. Kies positieve (“+”) waarden om beelden helderder te maken en negatieve (“-”) waarden om beelden donkerder te maken. De belichting kan worden aangepast met $\pm 5,0$ EV.



⚠ Let op

- Belichtingscorrectie is niet mogelijk in de standen **iAUTO**, **M** of **SCN**.
- De zoeker en de live view-display kunnen alleen worden gewijzigd naar $\pm 3,0$ EV. Als de belichting $\pm 3,0$ EV overschrijdt, begint de belichtingsbalk te knippen.
- Films kunnen worden gecorrigeerd in een bereik tot $\pm 3,0$ EV.

De helderheid van beeldonderwerpen en schaduwen wijzigen

Wanneer de multi-functieknop is ingesteld op [Highlight&Shadow Control] wordt een scherm met instellingen weergegeven als op de knop **Fn2** wordt gedrukt. Pas de schaduwen aan met de achterste regelaar en de witbalans met de voorste regelaar.

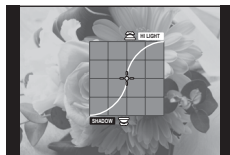

De belichting vasthouden (AE-lock)

U kunt alleen de belichting vergrendelen door op de knop **AEL/AFL** te drukken. Gebruik dit wanneer u de focus en belichting apart wilt aanpassen of wanneer u verschillende foto's bij dezelfde belichting wilt maken.

- Als u eenmaal op de knop **AEL/AFL** hebt gedrukt, wordt de belichting vergrendeld en wordt **[AEL]** weergegeven.  [AEL/AFL] (Blz. 102)
- Druk nogmaals op de knop **AEL/AFL** om de AE-vergrendeling op te heffen.

⚠ Let op

- De vergrendeling wordt geannuleerd zodra u de functieknop, de knop **MENU** of de knop  gebruikt.

Een flitser gebruiken (flitserfotografie)

De flitser kan handmatig naar wens worden ingesteld. De flitser kan in heel wat verschillende opnameomstandigheden worden gebruikt.

1 Bevestig de flitser op de camera en klap de flitserkop omhoog.

-  "De flitser bevestigen" (Blz. 15)

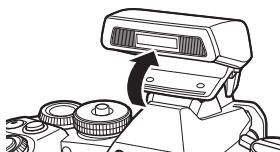

2 Druk op de knop en selecteer flitserfunctie.

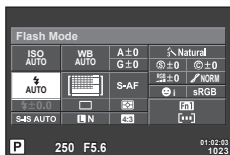









Bij fotograferen met de zoeker



Bij fotograferen met live view

3 Selecteer een instelling met de achterste regelaar en druk op de knop .

- De beschikbare opties en de volgorde waarin deze worden weergegeven, variëren naargelang van de opnamemodus.  "Beschikbare flitsmodi in de diverse fotografeerstanden" (Blz. 52)

 AUTO	Autoflitsen	Bij weinig licht of tegenlicht ontsteekt de flitser automatisch.
	Invulflitsen	De flitser ontsteekt altijd, ongeacht de lichtomstandigheden.
	Flitser uit	De flitser ontsteekt niet.
	Flitsen met onderdrukken van rode ogen	Met deze functie kunt u rode ogen vermijden. In de standen S en M zal de flitser altijd flitsen.
	Trage synchronisatie (1e sluitergordijn)	Trage sluitertijden worden gebruikt om een slecht verlichte achtergrond op te lichten.
	Trage synchronisatie (1e sluitergordijn)/flitsen met onderdrukken van rode ogen	Combineert een trage synchronisatie met onderdrukken van rode ogen.
	Trage synchronisatie (2e sluitergordijn)	De flitser ontsteekt net voordat de sluiters dichtgaat om lichtsporen te creëren achter bewegende lichtbronnen.
	Handmatig	Voor gebruikers die de voorkeur geven aan handmatige bediening. Als u op de knop INFO drukt, kunt u de functieknop gebruiken om het flitserniveau aan te passen.

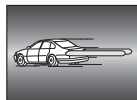

4 Druk de ontspanknop helemaal in.

⚠ Let op

- Bij [] (Red-eye reduction flash) duurt het na de inleidende flitsen ongeveer 1 seconde voordat de sluiters ontspannen. Beweeg de camera niet zolang de opname niet is voltooid.
- [] (Red-eye reduction flash) werkt mogelijk niet efficiënt bij bepaalde opnameomstandigheden.
- Als de flits ontsteekt, is de sluitertijd ingesteld op 1/320 sec. of korter. Als u met de invulflitsen een onderwerp tegen een lichte achtergrond fotografeert, kan de achtergrond overbelicht zijn.

Beschikbare flitsmodi in de diverse fotograferstanden

Stand Fotograferen	LV-superbedieningspaneel	Flitsmodus	Flitsmoment	Voorwaarden om de flitser te laten flitsen	Grens van sluitertijd
P/A		Autoflitsen	1e sluitergordijn	Ontsteekt automatisch in het donker en bij tegenlicht	1/30 sec. – 1/320 sec.*
		Automatische flitser (onderdrukking van rode ogen)			
		Invulflitsen		Ontsteekt altijd	30 sec. – 1/320 sec.*
		Flitser uit	—	—	—
		Trage synchronisatie (rode ogen onderdrukken)	1e sluitergordijn	Ontsteekt automatisch in het donker en bij tegenlicht	60 sec. – 1/320 sec.*
		Trage synchronisatie (1e sluitergordijn)			
		Trage synchronisatie (2e sluitergordijn)	2e sluitergordijn		
S/M		Invulflitsen	1e sluitergordijn	Ontsteekt altijd	60 sec. – 1/320 sec.*
		Invulflitsen (onderdrukking van rode ogen)			
		Flitser uit	—	—	—
		Invulflits/trage synchronisatie (2e sluitergordijn)	2e sluitergordijn	Ontsteekt altijd	60 sec. – 1/320 sec.*

- **AUTO**, kan worden ingesteld in modus **AUTO**.

* 1/250 sec. bij gebruik van een afzonderlijk verkochte externe flitser

Minimumbereik

De lens kan schaduwen werpen over onderwerpen die zich dicht bij de camera bevinden, wat vignettering veroorzaakt, of de onderwerpen kunnen te helder zijn, zelfs bij minimale flitssterkte.

Lens	Afstand bij benadering waarop vignettering optreedt
14–42 mm	0,25 m
17 mm	0,25 m
40–150 mm	0,9 m
14–150 mm	0,5 m
12–50 mm	0,45 m
12–40 mm	3,2 m (bij een brandpuntsafstand van 12 mm) 0,7 m (bij een brandpuntsafstand van 14 mm of meer)

- Externe flitsers kunnen worden gebruikt om vignettering te voorkomen. Om overbelichte foto's te voorkomen, selecteert u de stand **A** of **M** en kiest u een hoge f-waarde, of u vermindert de ISO-gevoeligheid.

Een scherpstelkader selecteren (AF-gebied)

Kies welke van de 81 AF-kaders worden gebruikt om automatisch scherp te stellen.

- 1 Druk op de pendelknop of de knop **Fn1** om de AF-doelen weer te geven.
- 2 Draai aan de regelaar om de AF-positie te kiezen.
 - De stand "Alle doelen" wordt hersteld wanneer u de cursor van het scherm weg verplaatst.

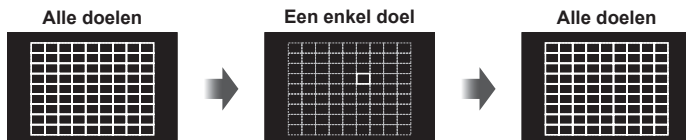

Alle doelen
De camera kiest automatisch uit de volledige set doelen voor scherpstellen.

Een enkel doel
Het doel voor scherpstellen handmatig selecteren.

Verschillen in doelweergave zijn afhankelijk van de lens

De doelweergave zal variëren, afhankelijk van de gebruikte lens.

Bij gebruik van een Micro Four Thirds-systeemlens worden er 81 AF-doelen weergegeven.

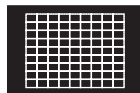

Bij gebruik van een Four Thirds-systeemlens worden er 37 AF-doelen weergegeven.



Het AF-kader instellen

U kunt de methode voor de selectie en grootte van het kader wijzigen. U kunt ook gezichtsprioriteit-AF selecteren (Blz. 54).

- 1 Druk op de knop **INFO** tijdens de selectie van het AF-kader en kies een selectiemethode met $\Delta \nabla$.

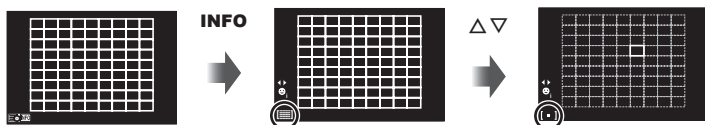

(All Targets)	De camera selecteert alle AF-doelen automatisch.
(Een enkel doel)	U selecteert een enkel AF-kader.
(Small Target)	Het AF-kader kan kleiner worden gemaakt.
(Group Target)	De camera kiest automatisch uit de doelen in de geselecteerde groep.

Let op

- Schakelt terug naar "Enkel doel" bij filmopnamen.

Gezichtsprioriteit-AF/pupilherkenning-AF

De camera detecteert gezichten en past de scherpstelling en digitale ESP aan.

- 1 Druk op de knop **Fn1** om het AF-doel weer te geven.
- 2 Druk op de knop **INFO**.
 - U kunt de selectiemethode voor het AF-kader wijzigen.
- 3 Selecteer een optie met $\triangleleft \triangleright$ en druk op \odot .



Gezichtsprio. Uit	Gezichtsprioriteit uit.
Gezichtsprio. Aan	Gezichtsprioriteit aan.
Gezicht en oog prio. Aan	Het automatisch scherpstelsysteem selecteert de pupil van het oog dat zich het dichtst bij de camera bevindt voor gezichtsprioriteit-AF.
Gezicht en r. oog prio. Aan	Het automatisch scherpstelsysteem selecteert de pupil van het rechteroog voor gezichtsprioriteit-AF.
Gezicht en l. oog prio. Aan	Het automatisch scherpstelsysteem selecteert de pupil van het linkeroog voor gezichtsprioriteit-AF.

- 4 Richt de camera op het onderwerp.
 - Wanneer u foto's maakt met de zoeker, kijkt u door de zoeker.
 - Als een gezicht wordt herkend, wordt dit aangegeven met een wit kader.
- 5 Druk de ontspanknop half in om scherp te stellen.
 - Wanneer de camera scherpstelt op het gezicht in het witte kader, wordt het kader groen.
 - Als de camera de ogen van het onderwerp kan detecteren, wordt een groen kader weergegeven rond het geselecteerde oog. (pupilherkenning-AF)
- 6 Druk de ontspanknop helemaal in om een opname te maken.



⚠ Let op

- Gezichtsprioriteit wordt alleen toegepast op de eerste opname van elke reeks repeterende opnamen.
- Pupildetectie AF is niet beschikbaar wanneer [C-AF] is geselecteerd voor AF-stand.
- Afhankelijk van het onderwerp en de instelling van de kunstfilter is het mogelijk dat de camera het gezicht niet correct detecteert.
- Bij een instelling [ESP] (Digital ESP metering) wordt bij de meting prioriteit gegeven aan gezichten.
- Bij gebruik van een Four Thirds-systeemplens zal de AF voor gezichtsprioriteit zelfs wanneer een gezicht wordt gedetecteerd, niet werken als het zich buiten het AF-veld bevindt.

📄 Opmerkingen

- Gezichtsprioriteit is ook beschikbaar in [MF]. Gezichten die door de camera worden herkend, worden aangeduid door witte kaders.

Zoomkader-AF/zoom-AF

U kunt inzoomen op een deel van het beeld wanneer de scherpstelling wordt aangepast. Door een hoge zoomverhouding te kiezen, kunt u de automatische scherpstelling gebruiken om scherp te stellen op een kleiner gebied dan hetgeen normaal door het AF-kader wordt aangegeven. U kunt het scherpsteldoel ook nauwkeuriger positioneren.

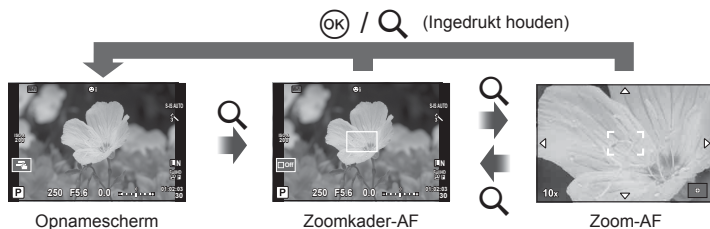

- 1 Wijs vooraf [Q] toe aan één van de knoppen met behulp van [Button Function] (Blz. 103).
 - Q kan ook worden ingesteld als multi-functieknop.

- 2 Druk op de knop **Q** om het zoomkader weer te geven.
 - Wanneer de camera werd scherpgesteld met automatisch scherpstellen net voor de knop werd ingedrukt, wordt het zoomkader weergegeven in de huidige scherpstelzone.
 - Positioneer het zoomkader met $\Delta \nabla \langle \triangleright$.
 - Druk op de knop **INFO** en gebruik $\Delta \nabla$ om de zoomverhouding te selecteren ($\times 3$, $\times 5$, $\times 7$, $\times 10$, $\times 14$).
- 3 Druk nogmaals op de knop **Q** om in te zoomen op het zoomkader.
 - Positioneer het zoomkader met $\Delta \nabla \langle \triangleright$.
 - Draai aan de regelaar om de zoomverhouding te kiezen.
- 4 Druk de ontspanknop half in om de autofocus te starten.
 - De camera stelt scherp met het onderwerp dat zich in het midden van het beeld bevindt. Als u de scherpstelpositie wilt wijzigen, verplaatst u deze door het scherm aan te raken.





Opmerkingen



- U kunt het zoomkader ook weergeven en verplaatsen met behulp van het aanraakscherm.
- ⚠ Let op**
- De zoom is alleen op de monitor zichtbaar en heeft geen invloed op de resulterende foto's.
 - Wanneer u een Four Thirds-systeemlens gebruikt, werkt de AF niet tijdens de zoomweergave.

Repeterende opnamen/de zelfontspanner gebruiken

Blijf de ontspanknop helemaal indrukken om een reeks foto's te maken. U kunt ook foto's maken met behulp van de zelfontspanner.

- 1 Stel de hendel in op positie 1 en druk op de knop  **HDR** om de items van de selectie weer te geven.
- 2 Draai aan de achterste regelaar en selecteer een item.



 Enkelbeeldopnamen	Telkens als u de ontspanknop indrukt, maakt de camera één foto (in de stand Fotograferen).
 Repeterend snel	Zolang de ontspanknop helemaal wordt ingedrukt, worden foto's genomen aan een snelheid van 10 frames per seconde (fps). De scherpstelling, belichting en witbalans worden vergrendeld op de waarden van de eerste opname in elke reeks ([S-AF], [MF]).
 Repeterend traag	Zolang de ontspanknop helemaal wordt ingedrukt, worden foto's genomen aan een snelheid van 6,5 frames per seconde (fps). De scherpstelling en belichting worden vastgesteld volgens de geselecteerde opties voor [AF Mode] (Blz. 75) en [AEL/AFL] (Blz. 102).
 12s Zelfontspanner 12 SEC.	Druk de ontspanknop half in om scherp te stellen en helemaal om de timer te starten. De zelfontspanner-LED brandt eerst ongeveer 10 seconden continu, begint dan ongeveer 2 seconden lang te knipperen, en daarna wordt de foto gemaakt.

 Zelfontspanner 2 SEC.	Druk de ontspanknop half in om scherp te stellen en helemaal om de timer te starten. De zelfontspanner-LED knippert ongeveer 2 seconden, en daarna wordt de foto gemaakt.
 Zelfontspanner Aangepast	Kies opties voor [Timer], [Frame], [Interval Time] en [Every Frame AF]. Als [Every Frame AF] in stand [On] staat, zal de camera direct voor elke opname worden scherpgesteld. Druk op de knop INFO en gebruik daarna de voorste regelaar of $\triangleleft \triangleright$ om het gewenste item te markeren. Gebruik de achterste regelaar of $\triangle \nabla$ om een optie te kiezen voor het gemarkeerde item.

Opmerkingen

- Om de ingeschakelde zelfontspanner voortijdig te stoppen, drukt u op de knop  **HDR**.

Let op









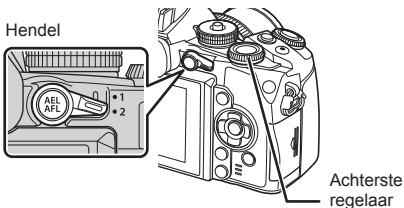

- Wanneer u  gebruikt, wordt er geen bevestiging weergegeven tijdens de opname. Het beeld wordt opnieuw weergegeven na de opname. Wanneer u  gebruikt, wordt het laatste opgenomen beeld weergegeven.
- De snelheid van repeterende opnamen varieert afhankelijk van de lens die u gebruikt en de scherpstelling van de zoomlens.
- Als tijdens repeterende opnamen de batterijspanningsindicator begint te knippen, stopt de camera met fotograferen en begint de gemaakte foto's op te slaan op het geheugenkaartje. Als batterijvoeding te laag is, kan de camera misschien niet alle foto's opslaan.
- Bij fotograferen met de zelfontspanner kunt u de camera het beste op een statief zetten.
- Als u voor de camera gaat staan om de ontspanknop half in te drukken bij het gebruik van de zelfontspanner, is het mogelijk dat de foto onscherp is.

Kleur aanpassen (witbalans)

De witbalans (WB) zorgt ervoor dat witte objecten in beelden opgenomen door de camera er ook wit uitzien. In de meeste omstandigheden is [AUTO] geschikt, maar u kunt ook andere waarden selecteren op basis van de lichtbron wanneer u met [AUTO] niet de gewenste resultaten bereikt of u een bepaalde kleurtoon wilt oproepen in uw beelden.











- Stel de hendel in op positie 2 en draai aan de achterste regelaar om items te selecteren.



WB-stand		Kleurtemperatuur	Lichtomstandigheden
Witbalans automatisch instellen	AUTO	—	Geschikt voor de meeste lichtomstandigheden (als op de monitor een witte beeldpartij zichtbaar is). Gebruik deze stand bij normaal fotograferen.
Vooraf ingestelde witbalans		5300K	Voor buitenopnamen op een heldere dag, of voor meer rode tinten bij een zonsopgang, of voor meer kleuren bij vuurwerk
		7500K	Voor buitenopnamen in de schaduw op een heldere dag
		6000K	Voor het fotograferen buiten op een bewolkte dag
		3000K	Voor fotograferen bij gloeilamplicht
		4000K	Voor onderwerpen die door TL-licht worden verlicht
		—	Voor onderwaterfotografie
		5500K	Voor flitsopnamen
Witbalans met één knopdruk (Blz. 58)		De bij one-touch WB ingestelde kleurtemperatuur.	Kies wanneer een wit of grijs onderwerp kan worden gebruikt om de witbalans te meten en het onderwerp zich onder een gemengde verlichting bevindt of wordt belicht door een ongekend type flitser of andere lichtbron.
Custom-witbalans	CWB	2000 K– 14000 K	Nadat u op de INFO -knop hebt gedrukt, gebruikt u de knoppen   om een kleurtemperatuur te selecteren en drukt u vervolgens op  .

Witbalans met één knopdruk

Meet de witbalans door een blad papier of een ander wit object te kaderen bij de belichting die u zult gebruiken voor de uiteindelijke foto. Dit is handig als u een onderwerp niet alleen bij natuurlijk licht fotografeert, maar ook bij andere lichtbronnen met verschillende kleurtemperaturen.

- Bereid een neutraal gekleurd papier voor, zoals wit of grijs.
 - Kadreer het object zodat dit de monitor vult en er geen schaduwen op zichtbaar zijn.
- Maak een foto terwijl op de knop  (witbalans met één knop) wordt gedrukt.
 - Het is ook mogelijk de foto te nemen na een selectie van , ,  of  uit het scherm met opties voor witbalans waarna op **INFO** wordt gedrukt.
- Selecteer uit , ,  of  en registreer.
 - Als er al een optie is geselecteerd in het menu voor witbalans, selecteer dan [Yes] en druk op de knop .
 - De nieuwe waarde wordt opgeslagen als een voorgeprogrammeerde witbalansoptie.
 - De nieuwe waarde blijft opgeslagen tot de witbalans met één knopdruk opnieuw wordt gemeten. De vastgelegde witbalans blijft bewaard als u de camera uitschakelt.

Tips

- Als het onderwerp te licht, te donker of zichtbaar gekleurd is, wordt de melding [WB NG Retry] weergegeven en wordt er geen waarde opgemeten. Corrigeer het probleem en herhaal de procedure vanaf stap 1.

ISO-gevoeligheid

Door de ISO-gevoeligheid te verhogen, treedt er meer ruis (korrel) op in het beeld maar kunt u foto's nemen bij weinig licht. De aanbevolen instelling in de meeste situaties is [AUTO]. Deze instelling start bij ISO 200 — een waarde voor een evenwichtige verhouding tussen ruis en dynamisch bereik — en past vervolgens de ISO-gevoeligheid aan afhankelijk van de opnameomstandigheden.

- 1 Stel de hendel in op positie 2 en draai aan de voorste regelaar om items te selecteren.

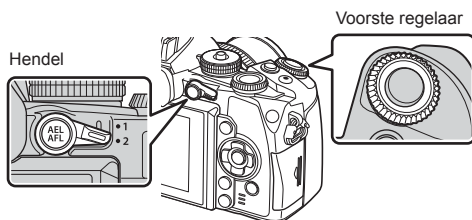





AUTO	De gevoeligheid wordt automatisch ingesteld aan de hand van de opnameomstandigheden.
LOW, 200–25600	De gevoeligheid wordt ingesteld op de geselecteerde waarde.

Kleur regelen (Color Creator)

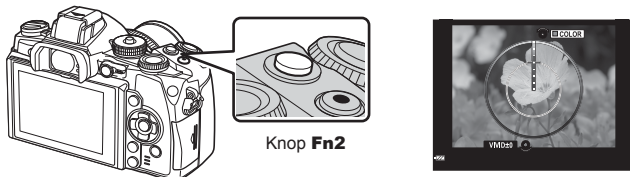
Het is mogelijk de kleur van het onderwerp in te stellen terwijl u door de zoeker kijkt. Selecteer deze functie met de multi-functieknop om deze te kunnen gebruiken. Stel de multi-functieknop vooraf in op  (Color Creator) (Blz. 23).

- 1 Druk op de knop **Fn2** terwijl u door de zoeker kijkt.
 - Er verschijnt een scherm met opties in de zoeker.



- 2 Stel de kleurschakering in met de voorste regelaar en de verzadiging met de achterste regelaar.
 - Houd de knop  ingedrukt om wijzigingen te annuleren.
 - Druk op de knop **MENU** om de Color Creator te beëindigen zonder instellingen te wijzigen.
- 3 Druk op de knop  om wijzigingen op te slaan.
 - De instellingen worden opgeslagen in  (Color Creator) van Beeldeffect (Blz. 70).

⚠ Let op

- De witbalans is vast ingesteld op AUTO.
- Wanneer de beeldkwaliteit is ingesteld op de stand [RAW], wordt het beeld opgenomen in RAW+JPEG-formaat.

HDR-fotografie

De camera maakt verschillende beelden en voegt ze automatisch samen tot een HDR-beeld. U kunt ook verschillende beelden maken, die u dan op een computer samenvoegt via HDR-beeldvorming (HDR-bracketing-fotografie). Belichtingscorrectie is beschikbaar voor [HDR1] en [HDR2] in de stand **P**, **A** en **S**. In stand **M** kan de belichting naar wens worden aangepast voor HDR-fotografie.

1 Stel de hendel in op positie 1 en druk op de knop HDR om de items van de selectie weer te geven.

- Er wordt een menu op het scherm weergegeven.

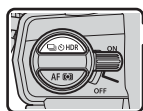

Knop **HDR**



Hendel



Bij fotograferen met live view

2 Draai aan de voorste regelaar om een instelling te selecteren.

HDR1	Er worden vier opnamen gemaakt, elke opname met een verschillende belichting, waarna de opnamen in de camera worden gecombineerd tot één HDR-beeld.
HDR2	<ul style="list-style-type: none"> • [HDR2] biedt een indrukwekkender beeld dan [HDR1]. • De ISO-gevoeligheid is vastgelegd op 200. • De sluitersnelheid kan zo langzaam worden ingesteld als 1 seconde.
3F 2,0EV	HDR-bracketing is uitgevoerd. Selecteer het aantal beelden en het belichtingsverschil. HDR-beeldbewerking wordt niet uitgevoerd.
5F 2,0EV	
7F 2,0EV	
3F 3,0EV	
5F 3,0EV	

3 Maak een opname.

- Wanneer u op de ontspanknop drukt, maakt de camera automatisch het ingestelde aantal beelden.
- Bij het fotograferen wordt een eenvoudig samengesteld beeld weergegeven op de monitor of in de zoeker.

Let op

- Als u opnamen maakt met een lagere sluitertijd, kan dit voor meer ruis zorgen.
- Plaats de camera op een statief of ander stabiliserend item en maak de opname.
- De afbeelding die op de monitor of in de zoeker wordt getoond tijdens het maken van de opname, zal verschillen van het HDR-bewerkte beeld.
- In geval van [HDR1] en [HDR2] wordt het HDR-verwerkte beeld opgeslagen als een JPEG-bestand. Wanneer de beeldkwaliteit is ingesteld op de stand [RAW], wordt het beeld opgenomen in RAW+JPEG-formaat. Het enige beeld dat in RAW wordt opgenomen is het beeld met een geschikte belichting.
- Als [HDR1]/[HDR2] is ingesteld, is het beeldeffect vastgesteld op [Natural] en de kleurinstelling op [sRGB]. [Full-time AF] werkt niet.
- Fotograferen met flits, bracketing, meervoudige belichting en time lapse shooting kunnen niet samen met HDR-fotografie worden gebruikt.

Informatiedisplay tijdens de weergave

Informatie weergavebeeld

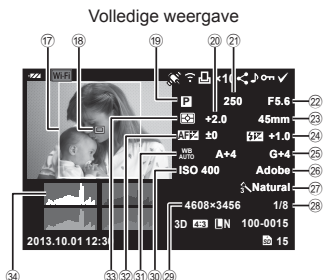
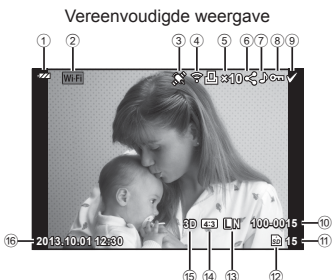

- ① Batterijcontrole.....Blz. 16
- ② Wi-Fi-verbinding.....Blz. 28, 123
- ③ Inclusief GPS-gegevensBlz. 125
- ④ Eye-Fi-upload klaar.....Blz. 101
- ⑤ Printreservering
Aantal prints.....Blz. 116
- ⑥ Volgorde van delen.....Blz. 64
- ⑦ Geluidsoptname.....Blz. 66
- ⑧ Beveiligen.....Blz. 66
- ⑨ Beeld geselecteerd.....Blz. 33
- ⑩ Bestandsnummer.....Blz. 99
- ⑪ Beeldnummer.....Blz. 99
- ⑫ Opslagapparaat.....Blz. 127
- ⑬ Beeldkwaliteit.....Blz. 72
- ⑭ Breedte-hoogteverhoudingBlz. 71
- ⑮ 3D-beeldBlz. 46
Indicator Suspended story.....Blz. 49
Indicator HDR1/HDR2Blz. 60
- ⑯ Datum en tijd.....Blz. 17

- ⑰ BeeldrandBlz. 71
- ⑱ AF-kaderBlz. 53
- ⑲ Stand fotograferen.....Blz. 18, 38–48
- ⑳ Belichtingscorrectie.....Blz. 50
- ㉑ Sluittijd.....Blz. 38–41
- ㉒ Diafragma waardeBlz. 38–41
- ㉓ Brandpuntsafstand.....Blz. 132
- ㉔ FlitssterkeregelbaarBlz. 73
- ㉕ Witbalanscorrectie
- ㉖ KleurruimteBlz. 99
- ㉗ FotomodusBlz. 70
- ㉘ Compressiefactor.....Blz. 72
- ㉙ Aantal pixels.....Blz. 72
- ㉚ ISO-gevoeligheidBlz. 59
- ㉛ Witbalans.....Blz. 57
- ㉜ Aanpassingen in
scherpstellen AFBlz. 110
- ㉝ LichtmeetstandBlz. 74
- ㉞ Histogram.....Blz. 37

Het informatiedisplay omschakelen

U kunt de informatie die tijdens de weergave op de monitor verschijnt, wijzigen via de knop **INFO**.



Alleen beeld

Vereenvoudigde weergave

Volledige weergave

Het informatiedisplay van de weergave veranderen



Druk op de knop  om foto's schermvullend weer te geven. Druk de ontspanknop half in om naar de opnamestand terug te keren.

Indexweergave / kalenderweergave

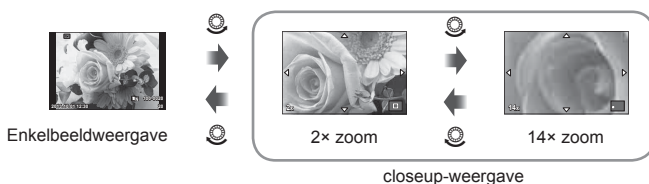

Weergavezoom (closeup-weergave)







Achterste regelaar (⊖)	Inzoomen (⊖)/Index (⊖)
Voorste regelaar (⊕)	Vorige (⊙)/Volgende (⊙) Handeling ook beschikbaar tijdens gezoomd weergeven.
Pendelknop (Δ ∇ ◀ ▶)	Enkelbeeldweergave: volgende (▶)/vorige (◀)/weergavevolume (Δ ∇) Closeup-weergave: Bladeren tussen beelden U kunt het volgende beeld (▶) of het vorige beeld (◀) weergeven tijdens closeup-weergave door te drukken op de knop INFO . Index/kalenderweergave: markeer beeld
Fn1	Geeft een zoomkader weer. Gebruik de aanraakhandelingen om de positie van het kader in te stellen en druk op Fn1 om in te zoomen. Druk op Fn1 om te annuleren.
INFO	Beeldinformatie bekijken
	Foto selecteren (Blz. 33)
AEL/AFL	Foto beveiligen (Blz. 32)
	Foto wissen (Blz. 33)
	Menu's bekijken (in kalenderweergave moet u op deze knop drukken om terug te keren naar enkelbeeldweergave)



Beelden delen via de Wi-Fi-verbinding (Share Order)

U kunt de camera op een smartphone aansluiten via draadloos LAN (Blz. 123). Zodra de smartphone is aangesloten, kunt u deze gebruiken om beelden weer te geven die op de kaart zijn opgeslagen en om beelden tussen de camera en de smartphone over te brengen.

Met [Share Order] kunt u vooraf de beelden selecteren die u wilt delen.

- 1 Raak het scherm aan in het weergavescherm.
 - Er wordt een aanraakmenu weergegeven.
- 2 Selecteer een beeld met een aanraakhandeling of   en raak vervolgens  aan in het aanraakmenu.
 -  wordt weergegeven op de beelden die voor delen zijn geselecteerd.
 - Raak  nogmaals aan om de selectie ongedaan te maken.
- 3 Raak het scherm aan om [Share Order] te verlaten.
 - Nadat u een beeld voor delen hebt geselecteerd, wordt het geselecteerde beeld gedeeld wanneer een Wi-Fi-verbinding tot stand is gebracht met [One-Time].

Let op

- U kunt een deelvolgorde instellen op maximaal circa 200 frames.
- Niet beschikbaar voor [SD]- of [HD]-films.
- Deelvolgorden kunnen niet worden ingesteld voor beelden in RAW-formaat of voor films in Motion JPEG-formaat ( of ).

Weergegeven beelden bewerken

Druk tijdens de weergave op **OK** om een eenvoudig optiemenu weer te geven dat in de weergavemodus kan worden gebruikt.

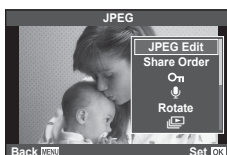

	Stilstaand beeld	Filmbeeld
JPEG Edit, RAW Data Edit Blz. 88, 89	✓	—
Beeldoverlapping Blz. 90	✓	—
Film-Weergave	—	✓
Volgorde voor delen Blz. 64	✓	✓*
On (Beveiligen)	✓	✓
(Audio-opname)	✓	—
Roteren	✓	—
(Diashow)	✓	✓
Wissen	✓	✓

* Niet beschikbaar voor [SD]- of [HD]-films.

Bewerkingen uitvoeren op een filmbeeld (Movie Play)

OK	Het afspelen pauzeren of hervatten.	
	• Terwijl het afspelen gepauzeerd is, kunt u de volgende bewerkingen uitvoeren.	
	◀▶ of subregelaar	Vorige/Volgende Druk op ◀▶ en houd deze ingedrukt om de bewerking voort te zetten.
	▲	Geef het eerste beeld weer.
	▼	Geef het laatste beeld weer.
◀/▶	Een film doorspoelen of terugspoelen.	
▲/▼	Het volume aanpassen.	

Let op

- Het is aan te bevelen de meegeleverde computersoftware te gebruiken om films op een computer weer te geven. Voor u de software voor het eerst start, dient u de camera aan te sluiten op de computer.

Beelden beveiligen

U kunt beelden beveiligen tegen toevallige verwijdering. Roep een beeld op dat u wilt beveiligen en druk op **OK** om het weergavemenu op te roepen. Selecteer **[On]** en druk op **OK**, druk daarna op **Δ** om het beeld te beveiligen. Beveiligde beelden zijn aangegeven met het pictogram **On** (beveiligen). Druk op **∇** om de beveiliging op te heffen. Druk op **OK** om de instellingen op te slaan en af te sluiten.

U kunt ook meerdere geselecteerde beelden beveiligen.

[Share] Beelden selecteren (Share Order Selected/**On**/Erase Selected) (Blz. 33)

⚠ Let op

- Bij het formatteren van de geheugenkaart worden alle beelden gewist, ook de beveiligde beelden.

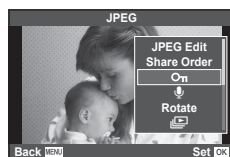

On (beveiligen) pictogram



Audio-opname

U kunt een audio-opname (tot 30 sec. lang) toevoegen aan de huidige foto.

- 1 Geef het beeld weer waaraan u een audio-opname wilt toevoegen en druk op **OK**.
 - Audio-opname is niet mogelijk bij beveiligde beelden.
 - Audio-opname is ook beschikbaar in het weergavemenu.
- 2 Selecteer **[Microphone]** en druk op **OK**.
 - Selecteer [No] om af te sluiten zonder een opname toe te voegen.
- 3 Selecteer **[Microphone Start]** en druk op **OK** om de opname te starten.
 - Om de opname halverwege te stoppen, drukt u op **OK**.
- 4 Druk op **OK** om de opname te beëindigen.
 - Beelden met een audio-opname worden gemarkeerd met het pictogram **J**.
 - Om een opname te wissen, selecteer u [Erase] in stap 2.

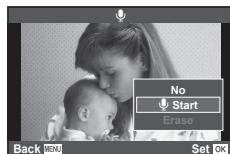
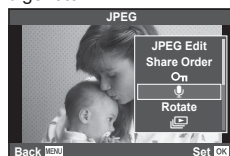

Roteren

Instellen of foto's al dan niet worden gedraaid.

- 1 Geef de foto weer en druk op **OK**.
- 2 Selecteer **[Rotate]** en druk op **OK**.
- 3 Druk op **Δ** om het beeld linksom te draaien of op **∇** om het beeld rechtsom te draaien; het beeld draait telkens wanneer u op de knop drukt.
 - Druk op **OK** om de instellingen op te slaan en af te sluiten.
 - Het gedraaide beeld wordt opgeslagen met de huidige oriëntatie.
 - Films, 3D-foto's en beveiligde beelden kunnen niet worden gedraaid.

Diashow

Hierbij worden de beelden die op de kaart zijn opgeslagen, één voor één weergegeven.

- 1 Druk op **OK** tijdens het afspelen en selecteer **[]**.

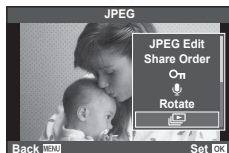

- 2 Pas de instellingen aan.

Starten	De diashow starten. Beelden worden in volgorde weergegeven, te starten bij het huidige beeld.
Achtergrond	Kies [Joy] of [Off].
Diaserie	Stel het type diashow in dat u wilt uitvoeren.
Dia-Interval	Instellen hoe lang elke dia wordt weergegeven (2 tot 10 seconden).
Filminterval	Selecteer [Full] om volledige filmclips op te nemen in de diashow en [Short] om alleen het inleidende deel van elke clip weer te geven.

- 3 Selecteer [Start] en druk op **OK**.
 - De diashow start.
 - Druk op **OK** om de diashow te stoppen.

Volume

Druk tijdens de diashow op **Δ ▽** om het algemene volume van de luidspreker van de camera aan te passen. Druk op **<|>** om de balans aan te passen tussen de achtergrondmuziek en het opgenomen geluid van foto's of films.

Opmerkingen

- U kunt [Joy] instellen op verschillende BGM's. Sla de gegevens die u van de Olympus-website hebt gedownload, op de kaart op, selecteer [joy] van [BGM] in stap 2 en druk op **▷**. Ga naar de volgende website om te downloaden.
<http://support.olympus-imaging.com/bgmdownload/>

6 Opnameopties gebruiken

Camerabewegingen beperken (beeldstabilisator)

U kunt de camerabeweging beperken die zich kan voordoen als u foto's maakt wanneer er weinig licht is of wanneer u fotografeert bij een hoge vergroting. De beeldstabilisator start wanneer u de ontspanknop half indrukt.

- 1 Druk op de knop **OK** en selecteer de beeldstabilisator.



Bij fotograferen met de zoeker

Bij fotograferen met live view

- 2 Selecteer een item met behulp van de voorste regelaar en druk op de knop **OK**.

Stilstaand beeld	OFF	Fotostabilisatie Off	Beeldstabilisator is uitgeschakeld.
	S-IS1	Auto	Beeldstabilisator is ingeschakeld.
	S-IS2	Vert. stabilisatie	De beeldstabilisatiefunctie wordt alleen toegepast op verticale (📷) camerabewegingen. Gebruik deze functie wanneer u de camera horizontaal pamt.
	S-IS3	Hor. stabilisatie	De beeldstabilisatiefunctie wordt enkel toegepast op horizontale (📷) camerabewegingen. Gebruik deze functie wanneer u de camera horizontaal pamt met de camera in portretoriëntatie.
	S-IS AUTO	Auto I.S.	De camera detecteert de panrichting en past de juiste beeldstabilisatie toe.
Videobeelden	OFF	Filmstabilisatie Off	Beeldstabilisator is uitgeschakeld.
	ON	Filmstabilisatie	Naast automatische beeldstabilisatie worden ook camerabewegingen beperkt die zich voordoen bij opnames tijdens het lopen.

Een brandpuntsafstand kiezen (behalve voor Micro Four Thirds-/Four Thirds-lenzen)

Gebruik informatie over de brandpuntsafstand om camerabewegingen te verminderen bij het maken van foto's met andere lenzen dan Micro Four Thirds-lenzen of Four Thirds-lenzen.

- Selecteer [Image Stabilizer], druk op de knop **INFO**, selecteer een brandpuntsafstand met behulp van ◀▶ en druk op **OK**.
- Kies een brandpuntsafstand tussen 8 mm en 1000 mm.
- Kies de waarde die het dichtst aansluit bij de waarde die op de lens gedrukt staat.

⚠ Let op

- De beeldstabilisator kan te grote camerabewegingen of camerabewegingen die optreden wanneer de sluitertijd op de langste tijd is ingesteld, niet corrigeren. In dergelijke gevallen dient u een statief te gebruiken.
- Als u een statief gebruikt, dient u [Image Stabilizer] in te stellen op [OFF].
- Wanneer u een lens gebruikt met een beeldstabilisatiefunctieschakelaar, wordt prioriteit gegeven aan de lensinstellingen.
- Wanneer de beeldstabilisatie bij de lens prioriteit krijgt en de camera is op [S-IS-AUTO] ingesteld, wordt [S-IS1] gebruikt in plaats van [S-IS-AUTO].
- U hoort eventueel een inschakelgeluid of u voelt een trilling als de beeldstabilisator wordt ingeschakeld.

Verwerkingsopties (fotomodus)

Selecteer een fotomodus en voer individuele aanpassingen uit voor contrast, scherpte en andere parameters (Blz. 80). Wijzigingen aan elke fotomodus worden afzonderlijk opgeslagen.

- 1 Druk op de knop **OK** en selecteer [Picture Mode].

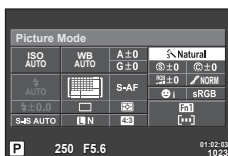

Bij fotograferen met de zoeker





Bij fotograferen met live view

- 2 Selecteer een item met de voorste regelaar en druk op de knop **OK**.

	i-Enhance	Voor indrukwekkende resultaten in overeenstemming met het motief.
	Vivid	Voor levendige kleuren.
	Natural	Voor natuurlijke kleuren.
	Muted	Voor afgevlakte tinten.
	Portret	Voor mooie huidtinten.
	Monotoon	Voor zwart/wit-tinten.
	Aangepast	Selecteer één beeldeffect, stel de parameters in en leg de instelling vast.
	e-Portret	Produceert vloeiende huidtexturen. Kan niet worden gebruikt met bracket-fotografie of tijdens het maken van videobeelden.
	Color Creator	Creëert een kleurensset met de Color Creator (Blz. 59).
	Pop-art	Kies een creatieve filter en selecteer het gewenste effect. Druk op de knop INFO om de kleurenring weer te geven wanneer [Partial Color] is geselecteerd.
	Soft-focus	
	Bleke/lichte kleur	
	Lichte tonen	
	Korrelige film	
	Pinhole	
	Diorama	
	Cross-process	
	Zacht sepia	
	Dramatische toon	
	Key Line	
	Aquarel	
	Vintage	
	Gedeeltelijk in kleur	

Effecten toevoegen aan een film

U kunt films opnemen die gebruik maken van de beschikbare effecten in de stand Fotograferen. Stel de regelaar in op  om de instellingen te activeren.

- 1 Draai de functieknop naar , druk op de knop  en gebruik de achterste regelaar om een item van de opnamestand te selecteren.

Stand Fotograferen



- 2 Kies de opnamestand met behulp van de voorste regelaar en druk op de knop .



P	De optimale diafragma waarde wordt automatisch ingesteld overeenkomstig de helderheid van het onderwerp.
A	De weergave van de achtergrond wordt gewijzigd door de instelling van het diafragma. Gebruik de achterste regelaar om het diafragma aan te passen.
S	De sluitertijd is van invloed op hoe het onderwerp op de foto verschijnt. Gebruik de achterste regelaar om de sluitertijd aan te passen. De sluitertijd kan worden ingesteld op waarden tussen 1/30 sec. en 1/4.000 sec.
M	U regelt het diafragma en de sluitertijd. Gebruik de voorste regelaar om het diafragma in te stellen en de achterste regelaar om de sluitertijd in te stellen op een waarde tussen 1/30 sec. en 1/4.000 sec. De gevoeligheid kan handmatig worden ingesteld op waarden tussen ISO 200 en 3.200; er is geen automatische regeling van de ISO-gevoeligheid beschikbaar.

Let op

- Als u een film opneemt, kunt u de instellingen voor belichtingscorrectie, diafragma waarde en sluitertijd niet wijzigen.
- Als [Image Stabilizer] geactiveerd is tijdens het opnemen van een film, wordt het opgenomen beeld lichtjes vergroot.
- Stabilisatie is niet mogelijk als de camerabeweging te groot is.
- Als de binnenzijde van de camera warm wordt, wordt de opname automatisch gestopt om de camera te beschermen.
- Bij sommige kunstfilters is de werking van [C-AF] beperkt.
- Kaartjes met een SD speed class van 6 of hoger worden aanbevolen om films op te nemen.

De beeldverhouding instellen

U kunt de breedte-hoogteverhouding (verhouding tussen horizontaal en verticaal) wijzigen terwijl u foto's maakt. Afhankelijk van uw voorkeur kunt u de breedte-hoogteverhouding instellen op [4:3] (standaard), [16:9], [3:2], [1:1] of [3:4].

- 1 Druk op de knop  en selecteer een breedte-hoogteverhouding.
- 2 Selecteer een instelling met de voorste regelaar en druk op de knop .

Let op

- JPEG-beelden worden bijgesneden naargelang de geselecteerde breedte-hoogteverhouding; RAW-beelden daarentegen worden niet bijgesneden, maar worden opgeslagen met informatie over de geselecteerde breedte-hoogteverhouding.
- Wanneer RAW-beelden worden weergegeven, wordt de geselecteerde breedte-hoogteverhouding weergegeven.

Kwaliteit van de opname (beeldkwaliteit)

Selecteer een beeldkwaliteit voor foto's en films volgens het vooropgestelde doel, bijvoorbeeld bijwerken op een computer of weergeven op het web.

- 1 Druk op de knop **OK** en selecteer een beeldkwaliteit voor foto's en films.

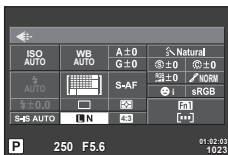

Bij fotograferen met de zoeker



Beeldkwaliteit

Bij fotograferen met live view

- 2 Selecteer een item met de voorste regelbaar en druk op de knop **OK**.

■ Beeldkwaliteit (stilstaande beelden)

Maak uw keuze uit RAW- en JPEG-modi (**L**F, **L**N, **M**N en **S**N). Kies een RAW+JPEG-optie om zowel een RAW- als een JPEG-beeld op te slaan bij elke opname. De JPEG-standen zijn een combinatie van beeldgrootte (**L**, **M** en **S**) en compressiefactor (SF, F, N en B).

Naam	Resolutie		Compressiefactor				Toepassing
	Aantal pixels		SF (Superfijn)	F (Fijn)	N (Normaal)	B (Basis)	
L (groot)	4608×3456*		L SF	L F*	L N*	L B	Afhankelijk van het gewenste printformaat
M (middel)	3200×2400		M SF	M F	M N*	M B	
	2560×1920*						
	1920×1440						
S (klein)	1600×1200		S SF	S F	S N*	S B	Voor kleine afdrukken en gebruik op websites
	1280×960*						
	1024×768						
	640×480						

* Standaard

RAW-beeldgegevens

Dit type (extensie ".ORF") slaat onverwerkte beeldgegevens op voor latere verwerking. RAW-beeldgegevens kunnen niet worden weergegeven met andere camera's of software, en RAW-beelden kunnen niet worden geselecteerd om ze te printen. Met deze camera kunnen JPEG-kopieën worden gemaakt van RAW-beelden. **IS** "Foto's bewerken" (Blz. 88)

■ Beeldkwaliteiten (videobeelden)

Beeldkwaliteit	Aantal pixels	Bestandsformaat	Toepassing
Full HD Fine	1920×1080	MPEG-4 AVC/ H.264*1	Weergeven op tv's en andere apparaten
Full HD Normal	1920×1080		
HD Fine	1280×720		
HD Normal	1280×720		
HD	1280×720	Motion JPEG*2	Voor weergave of bewerking op een computer
SD	640×480		

- Afhankelijk van het type van het gebruikte kaartje kan de opname eindigen voor de maximale lengte is bereikt.

*1 Individuele films kunnen maximaal 29 minuten lang zijn.

*2 Bestanden kunnen tot 2 GB groot zijn.

Uitgangsvermogen van de flits aanpassen (regelen van de flitssterkte)

Het uitgangsvermogen van de flits kan worden aangepast als u vindt dat uw onderwerp overbelicht is, of onderbelicht hoewel de belichting in de rest van het beeld in orde is.

- 1 Druk op de knop **OK** en selecteer een item voor het regelen van de flitssterkte.

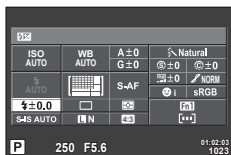

Bij fotograferen met de zoeker



Bij fotograferen met live view



- 2 Selecteer een item met de voorste regelaar en druk op de knop **OK**.

⚠ Let op

- Deze instelling heeft geen effect wanneer de flitsmodus voor de externe flitsers is ingesteld op MANUAL.
- Wijzigingen aan de flitssterkte die met de externe flitsers werden aangebracht, worden opgeteld bij de wijzigingen aan de flitssterkte die met de camera werden gemaakt.





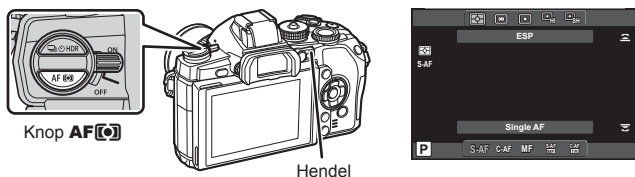

Kiezen hoe de camera de helderheid meet (meting)

U kunt kiezen hoe de camera de helderheid van het onderwerp meet.

- 1 Stel de hendel in op positie 1 en druk op de knop **AF** .
 - U kunt ook op de knop  drukken om de lichtmeetstand te selecteren.



- 2 Draai aan de voorste regelaar om een item te selecteren.

	Digitale ESP-meting	De camera meet de belichting in 324 gebieden van het frame en optimaliseert de belichting voor de huidige scène of (als een andere optie dan [OFF] is geselecteerd voor [☺ Face Priority]) het huidige portret. Deze methode wordt aanbevolen voor normaal fotograferen.	
	Lichtmeting met nadruk op het centrum	Deze meetmethode berekent het gemiddelde van de lichtniveaus van het onderwerp en de achtergrond, maar het centrum van het beeld telt hier zwaarder mee.	
	Puntmeting	Kies deze optie om een klein gebied te meten (ongeveer 2% van het kader) en richt hierbij de camera op het object dat u wilt meten. De belichting wordt aangepast op basis van de helderheid van het gemeten punt.	
	Puntmeting - van het onderwerp	Versterkt de belichting van het gemeten onderwerp. Zorgt ervoor dat lichte onderwerpen licht worden weergegeven.	
	Puntmeting - onderbelichting	Verlaagt de belichting van het gemeten donkere punt. Zorgt ervoor dat donkere onderwerpen donker worden weergegeven.	

- 3 Druk de ontspanknop half in.
 - Normaal begint de camera te meten wanneer de ontspanknop half wordt ingedrukt en wordt de scherpsstelling vergrendeld zolang de ontspanknop in deze positie wordt gehouden.

Een scherpstelstand selecteren (AF-stand)

Selecteer een scherpstelmethode (scherpstelstand).

U kunt afzonderlijke scherpstelmethodes kiezen voor de stand Fotograferen en de stand .

1 Stel de hendel in op positie 1 en druk op de knop **AF** .

- U kunt ook op de knop  drukken om AF-stand te selecteren.

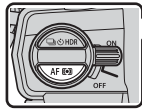

Knop **AF** 

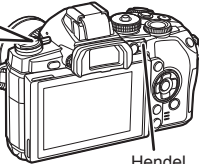

Hendel



2 Draai aan de achterste regelaar om een item te selecteren.

- De geselecteerde AF-stand wordt weergegeven op de monitor.

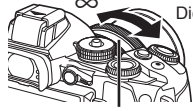
S-AF (één keer scherpstellen)	De camera stelt één keer scherp wanneer de ontspanknop half ingedrukt wordt. Zodra de camera heeft scherpgesteld, hoort u een pieptoon en lichten het AF-bevestigingsteken en het autofocussteken op. Deze methode is geschikt voor het fotograferen van niet of nauwelijks bewegende onderwerpen.
C-AF (continu scherpstellen)	De camera herhaalt het scherpstellen terwijl de ontspanknop half ingedrukt blijft. Wanneer er op het onderwerp is scherpgesteld, licht het AF-bevestigingsteken op op de monitor en de pieptoon weerklinkt wanneer de scherpstelling de eerste en tweede keer wordt vergrendeld. Ook al beweegt het onderwerp of verandert u de compositie van de foto, de camera blijft bezig met scherpstellen.
MF (handmatig scherpstellen)	Met deze functie kunt u handmatig scherpstellen op elk onderwerp. <div style="text-align: right;">  <p>Dichtbij Scherpstelling</p> </div>
S-AF+MF (De standen S-AF en MF gelijktijdig gebruiken)	Na de ontspanknop half te hebben ingedrukt om scherp te stellen in de stand [S-AF], kunt u de scherpstelling gebruiken om de scherpstelling handmatig bij te regelen.
C-AF+TR (AF tracking)	Druk de ontspanknop half in om scherp te stellen; de camera volgt het onderwerp en blijft erop scherpstellen zolang de ontspanknop in deze positie wordt gehouden. <ul style="list-style-type: none"> • Het AF-kader wordt rood weergegeven als de camera het onderwerp niet langer kan volgen. Laat de ontspanknop los, kadreeer het onderwerp opnieuw en druk de ontspanknop half in. • Met een Four Thirds-systeemplens wordt het volg bereik verkleind. Als het AF-doel wordt in rood wordt weergegeven, werkt AF niet, zelfs niet als het onderwerp wordt gevolgd.

⚠ Let op

- De camera kan mogelijk niet scherpstellen als het onderwerp schaars verlicht is, wordt verduisterd door nevel of rook of te weinig contrast vertoont.
- De keuze voor [AF Mode] kan niet worden gewijzigd als voor MF wordt gekozen als een lens is bevestigd met een koppeling voor handmatig scherpstellen (Blz. 130).
- Wanneer u een Four Thirds systeemlens gebruikt, werkt de AF niet terwijl u films opneemt.

Opties voor filmgeluid (geluid opnemen met films)

- 1** Druk op de knop **OK** wanneer u fotografeert met live view en selecteer een filmgeluid.

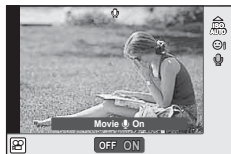

Bij fotograferen met live view

- 2** Schakel tussen ON/OFF met de voorste regelaar en druk op de knop **OK**.
 - Wanneer het opnemen van geluid bij filmpjes is ingesteld op [Off], wordt **OFF** weergegeven.

⚠ Let op

- Als u geluid in een film opneemt, kan het geluid van de lensactivering en van de camerawerking worden opgenomen. Indien gewenst kunnen deze geluiden onderdrukt worden door op te nemen met [AF Mode] ingesteld op [S-AF] of door het aantal keren dat u op de knoppen drukt te beperken. U kunt een externe microfoon gebruiken.
- In de stand **DI** (Diorama) worden geen geluiden opgenomen.

7 Menufuncties

Basismenubewerkingen

De menu's omvatten opname- en weergaveopties die niet worden afgebeeld bij live control en stellen u in staat de camera-instellingen ter vergemakkelijking aan te passen.

	Vorbereidende en basisopnameopties
	Geavanceerde opnameopties
	Weergave- en herwerkingsopties
	De camera-instellingen aanpassen (Blz. 93)
	Opties van het accessoirepoortmenu voor apparaten die gebruikt worden op een accessoirepoort, zoals EVF en OLYMPUS PENPAL (Blz. 112)*
	Camera-instelling (bv. datum en taal)

* Niet weergegeven met de standaardinstellingen.

1 Druk op de knop **MENU** om de menu's weer te geven.



2 Selecteer een tabblad met Δ / ∇ en druk daarna op **OK**.

3 Selecteer een item met Δ / ∇ en druk daarna op **OK** om opties weer te geven voor het geselecteerde item.

De huidige instelling verschijnt op het scherm

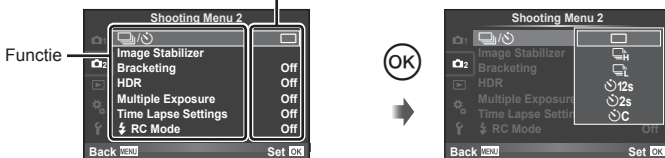

4 Gebruik Δ / ∇ om een optie te markeren en druk op **OK** om te selecteren.

- Druk meerdere keren op de knop **MENU** om het menu te verlaten.

Opmerkingen

- Voor de standaardinstellingen van iedere optie verwijzen wij naar "Menulijst" (Blz. 146).
- Een gids wordt gedurende ongeveer 2 seconden weergegeven nadat u een optie hebt geselecteerd. Druk op de knop **INFO** om gidsen weer te geven of te verbergen.

Fotografeermenu 1/fotografeermenu 2 gebruiken



- ☑ Card Setup (Blz. 78)
- ☑ Reset/Myset (Blz. 79)
- ☑ Picture Mode (Blz. 80)
- ☑ Image Aspect (Blz. 71)
- ☑ Digitale teleconverter (Blz. 86)
- ☑ Keystone Comp. (Blz. 86)
- ☑ (Repeterende opnamen/zelfontspanner) (Blz. 56, 81)
- ☑ Image Stabilizer (Blz. 68)
- ☑ Bracketing (Blz. 82)
- ☑ HDR (Blz. 60)
- ☑ Meervoudige belichting (Blz. 84)
- ☑ Time Lapse-instellingen (Blz. 85)
- ☑ RC-modus (Blz. 86)

De kaart formatteren (Card Setup)

Kaartjes moeten met deze camera worden geformatteerd voor ze voor het eerst worden gebruikt, of nadat ze met een andere camera of computer werden gebruikt. Bij het formatteren worden alle gegevens gewist die op het kaartje staan, ook eventuele beveiligde opnamen.

Als u een gebruikte kaart wilt formatteren, controleert u eerst of deze kaart geen opnamen bevat die u wilt bewaren. “Toepasbare geheugenkaartjes” (Blz. 127)

- 1 Selecteer [Card Setup] in Fotografeermenu 1.
- 2 Selecteer [Format].

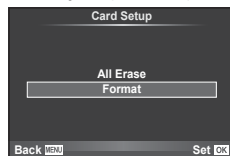

- 3 Selecteer [Yes] en druk op .
 - Het kaartje wordt dan geformatteerd.

Standaardinstellingen herstellen (Reset/Myset)

De camera-instellingen kunnen probleemloos worden hersteld naar de opgeslagen instellingen.

Reset-instellingen gebruiken

Standaardinstellingen herstellen.

1 Selecteer [Reset/Myset] in Fotografeermenu 1.

2 Selecteer [Reset] en druk op .

- Markeer [Reset] en druk op om het resettype te kiezen. Om alle instellingen behalve de tijd, de datum en nog enkele andere te terug te stellen, markeert u [Full] en drukt u op .
- "Menulijst" (Blz. 146)

3 Selecteer [Yes] en druk op .



Myset opslaan

U kunt de huidige camera-instellingen opslaan voor andere standen dan de stand Fotograferen. U kunt opgeslagen instellingen oproepen in de standen **P**, **A**, **S** en **M**.

1 Pas de instellingen aan om ze op te slaan.

2 Selecteer [Reset/Myset] in Fotografeermenu 1.

3 Selecteer de gewenste bestemming ([Myset1]–[Myset4]) en druk op .

- [Set] verschijnt naast de bestemmingen ([Myset1]–[Myset4]) waarin reeds instellingen zijn opgeslagen. Door [Set] nogmaals te selecteren, overschrijft u de vastgelegde instelling.
- Selecteer [Reset] om het vastleggen te annuleren.

4 Selecteer [Set] en druk op .

- Instellingen die opgeslagen kunnen worden in Myset "Menulijst" (Blz. 146)

Myset gebruiken

Stelt de camera in volgens de instellingen die werden geselecteerd voor Myset.

1 Selecteer [Reset/Myset] in Fotografeermenu 1.

2 Selecteer de gewenste instellingen ([Myset1]–[Myset4]) en druk op .

3 Selecteer [Set] en druk op .



Verwerkingsopties (fotomodus)

U kunt in de instellingen van [Picture Mode] individuele aanpassingen uitvoeren voor contrast, scherpte en andere parameters (Blz. 70). Wijzigingen aan elke fotomodus worden afzonderlijk opgeslagen.

- 1 Selecteer [Picture Mode] in Fotografeermenu 1.



- 2 Selecteer een optie met Δ ∇ en druk op \odot .
- 3 Druk op \triangleright om de instellingen weer te geven voor de geselecteerde optie.

Contrast	Het verschil tussen lichte en donkere partijen	✓	✓	✓	✓
Scherpte	De beeldscherpte	✓	✓	✓	✓
Verzadiging	De kleurdiepte van het beeld	✓	✓	—	✓
Gradatie	De tint aanpassen (gradatie).				
Auto	Deelt het beeld op in kleinere gebieden en bepaalt voor elke gebied afzonderlijk de helderheid. Dit werkt goed bij beelden waarin gebieden met een hoog contrast voorkomen zodat de lichte partijen te helder, en de donkere partijen te donker zouden worden.	✓	✓	✓	✓
Normaal	Gebruik de stand [Normal] bij normaal fotograferen.				
High key	Gradatie bij een helder onderwerp.				
Low key	Gradatie bij een donker onderwerp.				
Effect (i-Enhance)	Voor het instellen van de mate waarin het effect wordt toegepast.	✓	—	—	✓
Z/W-filter (Monotone)	Voor zwart/wit-foto's. De filterkleur wordt lichter en de complementaire kleur wordt donkerder.				
N:Neutraal	Hiermee creëert u een normale zwart/wit-foto.				
Ye:Geel	Geeft mooi doortekende witte wolken tegen een helderblauwe lucht weer.	—	—	✓	✓
Or:Oranje	Accentueert de kleuren in blauwe luchten en zonsondergangen lichtjes.				
R:Rood	Accentueert in sterke mate kleuren in blauwe luchten en de helderheid van karmozijnrood gebladerte.				
G:Groen	Accentueert in sterke mate kleuren in rode lippen en groene bladeren.				

Pict. Tone (Monotone)	Keurt zwart/wit-beelden.				
N:Neutraal	Hiermee creëert u een normale zwart/wit-foto.				
S:Sepia	Sepia	—	—	✓	✓
B:Blauw	Blauwachtig				
P:Paars	Paarsachtig				
G:Groen	Groenachtig				

Let op

- Veranderingen van het contrast hebben alleen effect bij de instelling [Normal].

Resolutie ()

Selecteer een resolutie. U kunt een afzonderlijke resolutie selecteren voor foto's en films. Dit is hetzelfde als het item [] in [Live Control].

- U kunt de combinatie van beeldgrootte en compressiefactor van de JPEG veranderen, alsook de pixelaantallen voor [] en [, [Set], [Pixel Count] "De custom-menu's gebruiken" (Blz. 93)

De zelfontspanner instellen ()

U kunt de werking van de zelfontspanner naar wens instellen.

- 1 Selecteer [] in 2 Fotografeermenu 2.



- 2 Selecteer [C] (custom) en druk op .
- 3 Gebruik om het item te selecteren en druk op .
 - Gebruik om de instelling te selecteren en druk op .

Frame	Stelt het aantal beelden in dat u wilt fotograferen.
Zelfontspanner	Stelt de tijd in die verloopt vanaf het indrukken van de ontspanknop tot de foto is genomen.
Intervaltijd	Stelt het opname-interval in voor het tweede beeld en daaropvolgende beelden.
Elke opname-AF	Kies of de camera direct scherpstelt voor elke foto die met de aangepaste zelfontspanner wordt genomen.

Variërende instellingen bij een reeks foto's (bracketing)

Met "bracketing" wordt bedoeld dat diverse instellingen automatisch voor een reeks opnamen of een reeks beelden worden gevarieerd rond de huidige waarde. U kunt instellingen voor bracket shooting opslaan en bracketing uitschakelen.

- 1 Selecteer [Bracketing] in 2 Fotografeermenu 2 en druk op .



- 2 Druk na het selecteren van [On] op en selecteer het type bracket shooting.

- Wanneer u bracket shooting selecteert, verschijnt op het scherm.

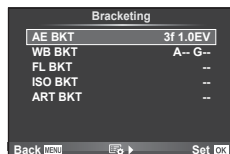

- 3 Druk op , selecteer instellingen voor parameters zoals het aantal opnamen en druk dan op de knop .

- Blijf op de knop drukken tot u terugkeert naar het scherm in stap 1.
- Als u [Off] selecteert in stap 2, worden de instellingen voor bracket shooting opgeslagen en kunt u normaal foto's maken.

Tips

- De instellingen voor Bracketing kunnen via knoppen worden aangepast wanneer [On] is geselecteerd voor 2 + in de aangepaste menu's (Blz. 94). Stel de hendel in op positie 2 en draai aan de regelaar terwijl u op de knop HDR drukt. Selecteer het type bracket shooting met de voorste regelaar en het aantal foto's en andere parameters met de achterste regelaar. Na het uitvoeren van de instellingen kunt u tussen bracket-fotografie en normale fotografie schakelen door op de knop HDR te drukken.

Let op

- Kan niet worden gebruikt tijdens HDR-fotografie.
- Kan niet tegelijkertijd worden gebruikt met meervoudige belichting en time lapse-fotograferen.
- Wanneer bracketing is ingeschakeld, kunnen er alleen foto's worden genomen als er voldoende ruimte beschikbaar is op het geheugenkaartje voor alle beelden in de reeks.

AE BKT (AE bracketing)

De camera wijzigt de belichting bij iedere opname. De mate van wijziging kan worden geselecteerd uit 0.3 EV, 0.7 EV of 1.0 EV. Bij enkelbeeldopnamen wordt er één opname gemaakt telkens wanneer de ontspanknop helemaal wordt ingedrukt, maar bij repeterende opnamen blijft de camera opnamen maken in deze volgorde terwijl de ontspanknop helemaal is ingedrukt: geen wijziging, negatief, positief. Aantal opnamen: 2, 3, 5 of 7

- De **[BKT]**-indicator wordt groen tijdens bracketing.
- De camera past de belichting aan door het diafragma en de sluitertijd (stand **P**), de sluitertijd (stand **A** en **M**) of het diafragma (stand **S**) te wijzigen.
- De camera past bracketing toe op de huidige geselecteerde waarde voor belichtingscorrectie.
- De grootte van de bracketingverhoging wijzigt naargelang de waarde ingesteld voor [EV Step]. "De custom-menu's gebruiken" (Blz. 93)

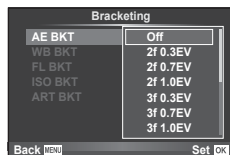

WB BKT (WB-bracketing)

Op basis van één opname worden automatisch drie beelden met verschillende witbalans (aangepast in de opgegeven kleurrichtingen) gemaakt. Hierbij wordt gestart vanaf de huidige geselecteerde waarde voor de witbalans. WB-bracketing is beschikbaar in de standen **P**, **A**, **S** en **M**.

- De witbalans kan worden gewijzigd met 2, 4 of 6 stappen op de assen A–B (amber–blauw) en G–M (groen–magenta).
- De camera past bracketing toe op de huidige geselecteerde waarde voor witbalanscorrectie.



FL BKT (FL-bracketing)

De camera varieert het flitserniveau bij drie verschillende opnames (geen aanpassing bij de eerste opname, negatief bij de tweede en positief bij de derde). Bij enkelbeeldopnamen wordt er één opname gemaakt telkens wanneer de ontspanknop wordt ingedrukt; bij repeterende opnamen worden alle opnamen gemaakt terwijl de ontspanknop wordt ingedrukt.

- De **[BKT]**-indicator wordt groen tijdens bracketing.
- De grootte van de bracketingverhoging wijzigt naargelang de waarde ingesteld voor [EV Step]. "De custom-menu's gebruiken" (Blz. 93)

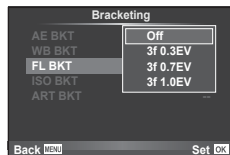

ISO BKT (ISO-bracketing)

De camera wijzigt de gevoeligheid bij drie verschillende opnames, terwijl de sluitertijd en het diafragma ongewijzigd blijven. De mate van wijziging kan worden geselecteerd uit 0.3 EV, 0.7 EV of 1.0 EV. Telkens wanneer de ontspanknop wordt ingedrukt, maakt de camera bij de eerste opname drie foto's met de ingestelde gevoeligheid (of met de optimale gevoeligheidsinstelling bij selectie van 'Automatische gevoeligheid'), bij de tweede opname foto's met een negatief gewijzigde gevoeligheid en bij de derde opname foto's met een positief gewijzigde gevoeligheid.

- De grootte van de bracketingverhoging wijzigt niet naargelang de waarde ingesteld voor [ISO Step]. "De custom-menu's gebruiken" (Blz. 93)
- Bracketing wordt uitgevoerd, ongeacht de bovengrens die werd ingesteld met [ISO-Auto Set]. "De custom-menu's gebruiken" (Blz. 93)

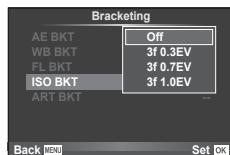

ART BKT (ART-bracketing)

Telkens wanneer de sluitter wordt ontspannen, legt de camera meerdere beelden vast, telkens met een verschillende instelling voor creatieve filter. U kunt creatieve filter-bracketing voor elk beeldeffect afzonderlijk in- of uitschakelen.

- De opname kan enige tijd in beslag nemen.
- ART BKT kan niet worden gecombineerd met WB BKT of ISO BKT.

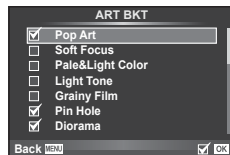

Meerdere belichtingen opnemen in één beeld (meervoudige belichting)

Maak meerdere opnamen in één beeld met de momenteel voor de beeldkwaliteit geselecteerde optie.

1 Selecteer [Multiple Exposure] in Fotografeermenu 2.

2 Pas de instellingen aan.

Frame	Selecteer [2f].
Toenamecorr.	Bij de instelling [On] wordt de helderheid van elk beeld ingesteld op 1/2 en worden de beelden op elkaar geplaatst. Bij de instelling [Off] worden de beelden op elkaar geplaatst met de oorspronkelijke helderheid van elk beeld.
Overlap	Bij de instelling [On] kunt u bovenop een RAW-beeld dat op een kaartje is opgeslagen, verschillende foto's plaatsen en als een afzonderlijk beeld opslaan. Er wordt één foto gemaakt.

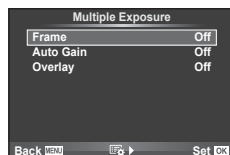

- wordt op de monitor weergegeven terwijl meervoudige belichting van toepassing is.

3 Maak een opname.

- wordt groen weergegeven wanneer de opname start.
- Druk op om de laatste opname te verwijderen.
- De vorige opname wordt boven het beeld geplaatst dat u door de lens ziet als referentie voor het kaderen van de volgende opname.

Tips

- 3 of meer beelden overlappen: selecteer RAW voor en gebruik de optie [Overlay] om de opname met meervoudige belichting te herhalen.
- Voor meer informatie over het overlappen van RAW-beelden: [Edit] (Blz. 88)

Let op

- De camera gaat niet naar de sluimerstand terwijl meervoudige belichting van toepassing is.
- Foto's die met andere camera's werden gemaakt, kunnen niet worden opgenomen in een meervoudige belichting.
- Als [Overlay] ingesteld is op [On], worden de beelden die worden weergegeven als een RAW-beeld wordt geselecteerd, ontwikkeld met de instellingen op het ogenblik van de opname.

- Om de fotografeerfuncties in te stellen, dient u eerst de functie meervoudige belichting te annuleren. Bepaalde functies kunnen niet worden ingesteld.
- Meervoudige belichting wordt in de volgende situaties automatisch geannuleerd vanaf de eerste foto.
 - De camera wordt uitgeschakeld / U drukt op de knop  / U drukt op de knop **MENU** / De fotografeerstand is ingesteld op een andere stand dan **P, A, S, M** / De batterij heeft geen vermogen meer / Er is een kabel aangesloten op de camera
- Wanneer een RAW-beeld is geselecteerd met [Overlay], wordt het JPEG-beeld weergegeven voor het beeld dat opgenomen is in JPEG+RAW-formaat.
- Wanneer u meerdere foto's maakt met de functie bracketing, wordt voorrang gegeven aan opnamen met meervoudige belichting. Terwijl het overlay-beeld wordt opgeslagen, wordt de functie bracketing teruggezet in de standaard fabrieksinstellingen.

Automatisch opnamen maken met vaste intervallen (time lapse-fotograferen)

U kunt instellen dat de camera automatisch opnamen maken met vaste intervallen. De opgenomen beelden kunnen ook worden opgenomen en een individuele film vormen. Deze instelling is alleen beschikbaar in de standen **P/A/S/M**.

- 1 Stel de volgende instellingen in onder [Time Lapse Settings] in  Fotografeermenu 2.

Frame	Stelt het aantal beelden in dat u wilt fotograferen.
Start wachttijd	Stel in hoeveel tijd wordt gewacht voordat een opname wordt genomen.
Intervaltijd	Stel in hoe lang de intervallen tussen opnamen duren na aanvang van fotograferen.
'Time Lapse'-film	Stel de beeldkwaliteit van de framereeks in. [Off]: Elk beeld wordt vastgelegd als afzonderlijke foto. [On]: Elk beeld wordt vastgelegd als afzonderlijke foto en er wordt een individuele film gemaakt met behulp van de beeldreeks.

- De resolutie van de film is [M-JPEG HD] en de beeldsnelheid is 10 fps.

2 Maak een opname.

- Er worden beelden vastgelegd zelfs als het beeld niet is scherpgesteld na AF. Als u de focuspositie wilt vastzetten, dient u te fotograferen in MF.
- [Rec View] blijft 0,5 seconden actief.
- Als de tijdsduur voorafgaand aan opname of het interval voor fotograferen is ingesteld op 1 minuut 30 seconden of langer, schakelen de monitor en de cameravoeding automatisch uit na 1 minuut. 10 seconden voordat de opname begint, schakelt de voeding automatisch weer in. Wanneer de monitor is uitgeschakeld, drukt u op de ontspanknop om deze terug in te schakelen.

Tips

- Er zijn langere opnametijden mogelijk met een reservebatterijhouder (apart verkrijgbaar) (Blz. 133) en een lichtnetadapter. Er kunnen maximaal 999 opnamen worden gemaakt.

Let op

- Als de AF-modus is ingesteld op [C-AF] of [C-AF+TR], wordt dit automatisch gewijzigd naar [S-AF].
- Aanraakbediening is uitgeschakeld tijdens time lapse-fotograferen.
- Kan niet worden gebruikt met HDR-fotografie.

- Bracketing en meervoudige belichting kunnen niet tegelijkertijd worden gebruikt.
- Als de oplaadtijd voor de flitser langer is dan de interval tussen beelden, werkt de flitser niet.
- Voor fotograferen in de standen [BULB] en [TIME] is de sluitertijd vast ingesteld op 60 seconden.
- Als de camera automatisch uitschakelt tijdens de intervallen tussen opnamen, schakelt deze weer tijdig in voor de volgende opname.
- Als een of meer van de stilstaande beelden niet correct worden opgenomen, wordt de time lapse-film niet gegenereerd.
- Wanneer er onvoldoende ruimte is op de kaart, wordt de film niet opgenomen.
- Time lapse-opnamen worden automatisch geannuleerd als een van de volgende opties wordt gebruikt: modusselectie, **MENU**-knop, -knop, lensontkoppeling of bij verbinding met de USB-kabel.
- Als u de camera uitschakelt, wordt de opname binnen bepaald tijdsbestek geannuleerd.
- Het fotograferen kan gedurende de opnamereeks worden gestopt als er niet genoeg voeding over is. Zorg er daarom voor dat de batterij voldoende vermogen heeft voordat u begint met fotograferen.

Flitserfotografie met draadloze afstandsbediening







U kunt de meegeleverde flitser gebruiken of een flitser die is uitgerust met de functie RC voor draadloze flitsfotografie.  "Flitserfotografie met draadloze afstandsbediening" (Blz. 135)

Digitale zoom (digitale teleconverter)

De digitale teleconverter wordt gebruikt om in te zoomen voorbij de huidige zoomverhouding. De camera slaat de middelste uitsnede op. De zoom wordt met ongeveer 2x vergroot.

- 1 Selecteer [On] voor [Digital Tele-converter] in  Fotografeermenu 1.
- 2 De weergave in de monitor wordt met een factor twee vergroot.
 - Het onderwerp wordt vastgelegd zoals het op de monitor verschijnt.

Let op

- Digitale zoom is niet beschikbaar bij meerdere belichtingen in de stand  of wanneer , ,  of  is geselecteerd in de stand **SCN**.
- Deze functie is niet beschikbaar wanneer [Movie Effect] is ingesteld op [On] in de stand .
- Wanneer een RAW-beeld wordt weergegeven, wordt het gedeelte dat op de monitor zichtbaar is, weergegeven in een kader.
- AF-kader valt weg.

Keystone-correctie en perspectiefbeheer (Keystone Comp.)

Gebruik keystone-correctie voor opnamen die van onderaf van grote gebouwen worden genomen, of overdrijf de perspectiefffecten met opzet. Deze instelling is alleen beschikbaar in de standen **P/A/S/M**.

- 1 Selecteer [On] voor [Keystone Comp.] in  Fotografeermenu 1.

2 Stel het effect in het scherm in en kadreer de opname.

- Gebruik de voorste of de achterste regelaar voor keystone-correctie.
- Gebruik $\Delta \nabla \triangleleft \triangleright$ om een opnamegebied te kiezen.
- Houd de Ⓢ -knop ingedrukt om wijzigingen te annuleren.
- Druk op de **INFO**-knop om een andere weergave dan de aanpassing van keystone-compensatie weer te geven om de belichtingscorrectie en andere opnameopties aan te passen wanneer keystone-compensatie is ingeschakeld. Druk op de **INFO**-knop tot de aanpassing van keystone-compensatie wordt weergegeven om de keystone-compensatie te hervatten.



3 Maak een opname.

- Selecteer [Off] voor [Keystone Comp.] in Ⓢ Fotografeermenu 1 om de keystone-compensatie te beëindigen.

Opmerkingen

- Wanneer [Ⓢ (keystone-compensatie)](Blz. 104) is toegewezen aan een knop met [Button Function], kunt u opties voor digitaal verschuiven weergeven door op de geselecteerde knop te drukken. In dit geval kan de optie [Keystone Comp.] in Fotografeermenu 1 niet worden gebruikt om digitaal verschuiven in of uit te schakelen.

Let op

- Wanneer [RAW] is geselecteerd voor beeldkwaliteit, worden beelden opgenomen in RAW+JPEG-formaat.
- Het kan voorkomen dat het gewenste resultaat niet wordt bereikt met voorzetlenzen.
- Afhankelijk van de hoeveelheid correctie kan het voorkomen dat sommige AF-doelen buiten het weergavegebied liggen. Er wordt een pictogram (Ⓢ , Ⓢ , Ⓢ of Ⓢ) weergegeven als de camera scherpstelt op een AF-doel dat buiten het weergavegebied ligt.
- De volgende functies zijn niet beschikbaar bij fotografie met digitale verschuiving:
 - live bulb-, live time- en compositiefotografie/repeterende opnamen/bracketing/HDR/meervoudige belichting/digitale tele-converter/film/modi [C-AF] en [C-AF+TR] met automatisch scherpstellen/full-time AF/[e-Portrait] en **ART** beeldefecten/aangepaste zelfontspanner/pieken
- Als er een scherpstelafstand is geselecteerd voor [Image Stabilizer], zal de correctie worden aangepast voor de geselecteerde scherpstelafstand. Behalve bij gebruik van een Micro Four Thirds- of Four Thirds-lens moet een brandpuntsafstand worden gekozen met de optie [Image Stabilizer] (Blz. 69).

HDR-fotografie

Automatisch HDR-combinatiebeelden opnemen, of bracketing-opnamen voor gebruik bij HDR-combinaties. Dit is hetzelfde als op de knop Ⓢ **HDR** drukken om instellingen toe te passen (Blz. 60).

Het weergavemenu gebruiken

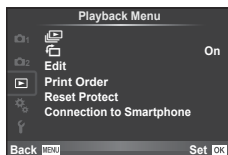

 (Blz. 67)

 (Blz. 88)

Bewerken (Blz. 88)

Afdrukvolgorde (Blz. 116)

Beveiliging herstellen (Blz. 90)









Aansluiting met smartphone (Blz. 90)

Geroteerde beelden weergeven ()

Wanneer deze functie ingesteld is op [On], worden foto's die werden gemaakt met de camera in portretoriëntatie, automatisch geroteerd en weergegeven in portretoriëntatie.

Foto's bewerken

Een gemaakte foto kunt u bewerken en opslaan als een nieuwe foto.

- 1 Selecteer [Edit] in het  Weergavemenu en druk op .
- 2 Gebruik   om [Sel. Image] te selecteren en druk op .
- 3 Selecteer met   het te bewerken beeld en druk daarna op .
 - Als het beeld een RAW-beeld is, wordt [RAW Data Edit] weergegeven, en als het beeld een JPEG-beeld is, wordt [JPEG Edit] weergegeven. Werd het beeld vastgelegd in een RAW+JPEG-formaat, dan worden zowel [RAW Data Edit] als [JPEG Edit] weergegeven. Selecteer het menu om het beeld te bewerken.
- 4 Selecteer [RAW Data Edit] of [JPEG Edit] en druk op .



RAW bewrk.	Maak een JPEG-kopie van een RAW-beeld bewerkt conform de instellingen.	
	Huidig	Het JPEG-kopie wordt verwerkt in overeenstemming met de actuele camera-instellingen. Pas de camera-instellingen aan voor u deze optie kiest.
	Custom1	Tijdens het bewerken van het beeld kunnen de instellingen op de monitor gewijzigd worden. U kunt de gebruikte instellingen opslaan.
	Custom2	Het beeld wordt bewerkt op basis van de instellingen voor de geselecteerde creatieve filter.

JPEG bewrk



Kies uit de volgende opties:

[Shadow Adj]: Maakt een van achteren belicht donker onderwerp lichter.

[Redeye Fix]: Voor het corrigeren van rode ogen op flitsopnamen.

[]: Gebruik de subregelbaar om de grootte van de uitsnede te kiezen en   om de uitsnede te positioneren.



[Aspect]: Wijzigt de breedte-hoogteverhouding van beelden van 4:3 (standaard) naar [3:2], [16:9], [1:1] of [3:4]. Nadat u de breedte-hoogteverhouding heeft gewijzigd, gebruikt u   om de positie van de uitsnede op te geven.

[Black & White]: Hiermee maakt u een beeld zwart/wit.

[Sepia]: Voor beelden in sepia-tinten.

[Saturation]: Voor het instellen van de kleurdiepte. De kleurverzadiging aanpassen terwijl u de foto op het scherm bekijkt.

[]: Om de foto te converteren naar 1280 × 960, 640 × 480 of 320 × 240. Beelden met een andere breedte-hoogteverhouding dan 4:3 (standaard) worden geconverteerd naar de beeldbestands grootte die hierbij het dichtst aanleunt.

[e-Portrait]: De huid ziet er zachter en doorschijnender uit.

Als gezichtsherkenning niet goed werkt, kunt u, afhankelijk van het beeld, eventueel niet corrigeren.



5 Zodra de instellingen volledig zijn, drukt u op .

- De instellingen worden toegepast op het beeld.

6 Selecteer [Yes] en druk op .

- Het bewerkte beeld wordt opgeslagen op de kaart.

Let op

- Films en 3D-foto's kunnen niet worden bewerkt.
- Het is mogelijk dat de rode-ogen-correctie bij sommige foto's niet werkt.
- In de volgende gevallen kunt u een JPEG-beeld niet bewerken:
 - Wanneer een beeld bewerkt wordt op een pc, wanneer er onvoldoende plaats is in het kaartgeheugen, wanneer een beeld op een andere camera wordt opgenomen
- Bij het wijzigen van het aantal pixels () kunt u nooit een groter aantal pixels kiezen dan dat van de originele opname.
- [] en [Aspect] kunt u enkel gebruiken om beelden met een breedte-hoogteverhouding 4:3 (standaard) te bewerken.
- Wanneer [Picture Mode] is ingesteld op [ART], wordt [Color Space] vastgezet op [sRGB].

Beeldoverlapping

U kunt tot 3 RAW-beelden die met de camera werden gemaakt, op elkaar plaatsen en als een afzonderlijk beeld opslaan.

Het beeld wordt opgeslagen met de beeldkwaliteit die ingesteld is op het ogenblik waarop het beeld wordt opgeslagen. (Als [RAW] geselecteerd is, wordt de kopie opgeslagen in het formaat [L+N+RAW].)

- 1 Selecteer [Edit] in het Weergavemenu en druk op .
- 2 Gebruik om [Image Overlay] te selecteren en druk op .
- 3 Selecteer het aantal beelden in de overlapping en druk op .
- 4 Gebruik om de RAW-beelden te selecteren die bij de overlapping zullen worden gebruikt.
 - Wanneer u het aantal beelden dat opgegeven is in stap 3 hebt geselecteerd, wordt de overlapping weergegeven.
- 5 Pas de verhoging aan.
 - Gebruik om een beeld te selecteren en om de verhoging aan te passen.
 - De verhoging kan worden aangepast binnen het bereik 0,1–2,0. Controleer de resultaten op de monitor.

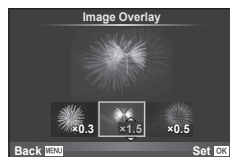

- 6 Druk op . Een dialoogvenster voor bevestiging wordt weergegeven; selecteer [Yes] en druk op .

Tips

- Om vier of meer beelden te overlappen, slaat u het op elkaar geplaatste beeld op als een RAW-bestand en gebruikt u herhaaldelijk [Image Overlay].

Audio-opname

U kunt een audio-opname (tot 30 sec. lang) toevoegen aan de huidige foto.

Dit is dezelfde functie als tijdens de weergave. (Blz. 66)

Alle beveiligingen annuleren

Met deze functie kunt de beveiliging van meerdere beelden in één keer annuleren.

- 1 Selecteer [Reset Protect] in het -weergavemenu.
- 2 Selecteer [Yes] en druk op .

De optie Smartphoneaansluiting gebruiken (Verbinding met smartphone)

U kunt de camera op een smartphone aansluiten met de draadloze LAN-functie.

Nadat de apparaten zijn verbonden, kunt u beelden op de camera weergeven op en overbrengen naar het andere apparaat.

"De draadloze LAN-functie van de camera gebruiken" (Blz. 123)

Het instelmenu gebruiken

Gebruik het Setup-menu om de basisfuncties van de camera in te stellen.



Optie	Beschrijving	
🕒 (Datum/tijd instellen)	Hiermee stelt u de klok van de camera in.	17
🗣️ (Taal voor de monitor wijzigen)	Voor de schermteksten en de foutmeldingen kunt u naast het Engels ook andere talen kiezen.	—
📺 (Helderheid van de monitor aanpassen)	U kunt de helderheid en de kleurtemperatuur van de monitor aanpassen. De instelling van de kleurtemperatuur heeft enkel betrekking op de weergave van de monitor. Gebruik ◀▶ om 🌞 (kleurtemperatuur) of 🌙 (helderheid) te markeren en ▲▼ om de waarde aan te passen. Druk op de knop INFO om te schakelen tussen [Natural] en [Vivid] voor de kleurweergave op de monitor.	—
Opn.Beeld	Kies of foto's onmiddellijk na het opnemen worden weergegeven en hoe lang ze worden weergegeven. Dit is handig als u de foto die u zojuist heeft genomen even wilt controleren. Door de ontspanknop half in te drukken terwijl u de foto controleert, kunt u onmiddellijk doorgaan met fotograferen. [0.3sec]–[20sec]: Hiermee selecteert u het aantal seconden dat de foto moet worden weergegeven. [Off]: De foto die op het kaartje wordt opgeslagen, wordt niet weergegeven. [Auto ▶]: Geeft de foto weer die wordt opgeslagen, en schakelt daarna over naar de stand weergeven. Dit is handig om een opname te controleren en eventueel direct te wissen.	—
Wi-Fi-instellingen	Stel de camera in om via Wi-Fi verbinding te maken met een smartphone via de draadloze functie op de camera.	92
🗣️/📺 Menu Display	Kies of u het aangepaste menu of het accessoirespoortmenu wilt weergegeven.	112
Programmatuur	De firmwareversie van uw product verschijnt. Als u informatie gaat inwinnen over uw camera of accessoires, of als u software wilt downloaden, moet u opgeven welke versie van elk van de producten u gebruikt.	—

Een draadloze LAN-verbinding instellen (Wi-Fi-instellingen)

Als u de draadloze LAN-functies op de camera (Blz. 123) wilt gebruiken, moet u instellingen selecteren, zoals het wachtwoord dat bij de verbinding wordt gebruikt. [Private] en [One-Time] voor een eenmalige verbinding zijn beschikbaar.

De selectiemethode met wachtwoord instellen

- 1 Selecteer [Wi-Fi Settings] in het **f** setup-menu en druk op **OK**.
- 2 Selecteer [Wi-Fi Connect Settings] en druk op **▷**.
- 3 Selecteer de draadloze LAN-verbindingmethode en druk op **OK**.
 - [Private]: verbinding maken met een vooraf ingesteld wachtwoord.
 - [One-Time]: verbinding maken met elke keer een ander wachtwoord.
 - [Select]: selecteer welke methode u elke keer wilt gebruiken.
 - [Off]: de Wi-Fi-functie is uitgeschakeld.

Het wachtwoord van een privéverbinding wijzigen

Wijzig het wachtwoord voor [Private].

- 1 Selecteer [Wi-Fi Settings] in het **f** setup-menu en druk op **OK**.
- 2 Selecteer [Private Password] en druk op **▷**.
- 3 Volg de bedieningsaanwijzingen en druk op de knop **⊙**.
 - Er wordt een nieuw wachtwoord ingesteld.

Het delen van beelden annuleren

Hiermee verwijdert u selecties voor het delen van beelden (Blz. 64) bij verbinding met een draadloos LAN-netwerk.

- 1 Selecteer [Wi-Fi Settings] in het **f** setup-menu en druk op **OK**.
- 2 Selecteer [Reset share Order] en druk op **▷**.
- 3 Selecteer [Yes] en druk op **OK**.

Draadloze LAN-instellingen initialiseren

Initialiseert inhoud van [Wi-Fi Settings].

- 1 Selecteer [Wi-Fi Settings] in het **f** setup-menu en druk op **OK**.
- 2 Selecteer [Reset Wi-Fi Settings] en druk op **▷**.
- 3 Selecteer [Yes] en druk op **OK**.

De custom-menu's gebruiken

De camera-instellingen kunnen worden aangepast met het menu Custom.

Custom Menu

- AF/MF (Blz. 93)
- Knop/schakelaar/hendel (Blz. 94)
- Release/ button (Blz. 94)
- Disp/ button/PC (Blz. 95)
- Exp/ button/ISO (Blz. 97)
- Custom (Blz. 98)
- Color/WB (Blz. 98)
- Record/Erase (Blz. 99)
- Movie (Blz. 100)
- Built-In EVF (Blz. 101)
- Utility (Blz. 101)

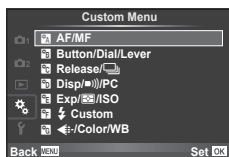

AF/MF

MENU







Optie	Beschrijving	
AF-modus	Kies de AF-stand. Deze is identiek aan de instelling van de live controle. U kunt afzonderlijke scherpstelmethodes instellen voor de stand Fotograferen en de stand .	75
Fulltime AF	Als [On] is geselecteerd, blijft de camera scherpstellen, ook als de ontspanknop niet half wordt ingedrukt. Kan niet worden gebruikt bij gebruik van de Micro Four Thirds-systeemplens.	—
AEL/AFL	Pas de AF- en AE-lock aan.	102
Reset Lens	In de stand [On] wordt de scherpstelling van de lens steeds op oneindig gezet zodra u de camera uitschakelt. De scherpstelling van krachtige zoomlenzen wordt ook hersteld.	—
BULB/TIME-focus	Normaal wordt de scherpstelling vergrendeld tijdens de belichting als handmatig scherpstellen (MF) geselecteerd is. Selecteer [On] om scherpstellen met de scherpstelring mogelijk te maken.	—
Scherpstelring	U kunt kiezen wat voor u de meest logische draairichting van de scherpstelring is.	—
MF-Hulp	Wanneer deze functie ingesteld is op [On], kunt u automatisch schakelen naar zoomen of maximaliseren in de handmatige scherpstelstand door aan de scherpstelring te draaien.	102
[...] Set Home	Kies de positie van het AF-kader die zal worden opgeslagen als de home-positie. verschijnt op het scherm voor AF-kaderselectie terwijl u een home-positie kiest.	—
AF hulpverl.	Selecteer [Off] om de AF-verlichting uit te schakelen.	—
Face Priority	Selecteer de AF-stand Gezichtsprioriteit. Deze is identiek aan de instelling van de live controle.	54
AF-meetgebied	Als u [Off] selecteert, wordt het AF-kader niet getoond tijdens de bevestiging.	—
C-AF lock	Wanneer [AF Mode] (Blz. 75) is ingesteld op [C-AF], voert de AF geen aanpassingen uit voor plotselinge bewegingen in de afstand van het onderwerp. Afhankelijk van de geselecteerde gevoeligheid, zal de tijd die de AF nodig heeft voor het doorvoeren van een wijziging, veranderen.	—

Optie	Beschrijving	👉
Button Function	Kies de functie die aan de geselecteerde knop is toegewezen. [Fn]Function, [Fn2]Function, [⊙]Function, [AF]Function, [⊙]Function, [Q]Function, [▶]Function, [▽]Function, [⊞]Function, [Bfn]Function, [Bfn2]Function, [L-Fn]Function	103
Funcție knop	U kunt de functies wijzigen die aan de achterste regelaar en de voorste regelaar zijn toegewezen.	—
Draairichting	Kies de richting waarin de regelaar wordt gedraaid om de sluitertijd of het diafragma aan te passen. Wijzig de richting van Programma-aanpassing.	—
Menuschakelaar	Pas de opnamestand aan die werd ingesteld via de functieknop. U kunt opgeslagen Myset-instellingen toepassen. [Myset1] - [Myset4] (Blz. 79) kan worden geselecteerd wanneer de instellingen zijn geregistreerd.	—
Lever Function	U kunt de positie van de hendel gebruiken om de functie van de regelaars en knop te wijzigen.	105
☰ 2+☰	Kies [On] om andere rollen toe te wijzen voor de knoppen ☰ volgens de positie van de hendel. Met de hendel in positie 2 kan de knop AF (☰) worden gebruikt om de flitserinstellingen aan te passen en de knop ☰ HDR voor bracketing-instellingen.	51, 82

Optie	Beschrijving	👉
Ann. Prioriteit S	Als u [On] selecteert, kan de sluitertijd ontspannen worden, zelfs als de camera niet scherpgesteld is. Deze optie kan afzonderlijk worden ingesteld voor de modi S-AF (Blz. 75) en C-AF (Blz. 75).	—
Ann. Prioriteit C		
L fps	Kies de snelheid waarmee beelden worden doorgespoeld voor [📄] en [📄H]. De waarden zijn de maximale waarden bij benadering.	56
H fps		
Beeldstabilisatie	Wanneer deze functie op [On] is ingesteld, wordt de beeldstabilisator ingeschakeld voor repeterende opnamen.	—
Half indrukken bij IS	Als deze functie op [On] is ingesteld, werkt de beeldstabilisatie wanneer u de ontspanknop half indrukt.	—
Lens I.S. Priority	Als [On] geselecteerd is, wordt prioriteit gegeven aan de lensfunctie bij gebruik van een lens met een beeldstabilisatiefunctie.	—
Release Lag-Time	Als [Short] is geselecteerd, kan de vertragingstijd tussen het volledig indrukken van de ontspanknop en het moment van opname worden verminderd.*	—

* Dit leidt wel tot een kortere levensduur van de batterij. Zorg er ook voor dat de camera niet wordt blootgesteld aan schokbewegingen tijdens gebruik. Als dat wel gebeurt, kan het zijn dat de monitor geen onderwerpen meer weergeeft. Wanneer dat optreedt, schakelt u de camera uit en weer in.

Optie	Beschrijving																																				
HDMI	[HDMI Out]: Het type digitaal videosignaal selecteren als een televisie wordt aangesloten via een HDMI-kabel. [HDMI Control]: Selecteer [On] om de camera te kunnen bedienen met afstandsbedieningen voor televisies die HDMI-controle ondersteunen.	105																																			
Video Out	Kies de videostandaard ([NTSC] of [PAL]) die in uw land of regio wordt gebruikt.	106																																			
Control Settings	Kies de regelaars die in elke fotograferstand worden weergegeven.	107																																			
	<table border="1"> <thead> <tr> <th rowspan="2">Regelaars</th> <th colspan="4">Stand Fotografieren</th> </tr> <tr> <th>P/A/S/M</th> <th>FAUTO</th> <th>ART</th> <th>SCN</th> </tr> </thead> <tbody> <tr> <td>Live Controle (Blz. 30)</td> <td>✓</td> <td>✓</td> <td>✓</td> <td>✓</td> </tr> <tr> <td>Live SCP (Blz. 108)</td> <td>✓</td> <td>✓</td> <td>✓</td> <td>✓</td> </tr> <tr> <td>Live Guide (Blz. 28)</td> <td>–</td> <td>✓</td> <td>–</td> <td>–</td> </tr> <tr> <td>Creatief filtermenu</td> <td>–</td> <td>–</td> <td>✓</td> <td>–</td> </tr> <tr> <td>Scènemenu</td> <td>–</td> <td>–</td> <td>–</td> <td>✓</td> </tr> </tbody> </table>		Regelaars	Stand Fotografieren				P/A/S/M	FAUTO	ART	SCN	Live Controle (Blz. 30)	✓	✓	✓	✓	Live SCP (Blz. 108)	✓	✓	✓	✓	Live Guide (Blz. 28)	–	✓	–	–	Creatief filtermenu	–	–	✓	–	Scènemenu	–	–	–	✓	
	Regelaars			Stand Fotografieren																																	
			P/A/S/M	FAUTO	ART	SCN																															
	Live Controle (Blz. 30)		✓	✓	✓	✓																															
	Live SCP (Blz. 108)		✓	✓	✓	✓																															
Live Guide (Blz. 28)	–	✓	–	–																																	
Creatief filtermenu	–	–	✓	–																																	
Scènemenu	–	–	–	✓																																	
Info Settings	Kies de informatie die wordt weergegeven als de knop INFO wordt ingedrukt. [Info]: Kies de informatie die wordt weergegeven in schermvullende weergave. [LV-Info]: Kies de informatie die wordt weergegeven wanneer de camera zich in de opnamestand bevindt. [Settings]: Kies de informatie die wordt weergegeven in de index- en kalenderweergave.	109, 110																																			
Rasterweergave	Selecteer [] , [] , [] , [] of [] om een raster weer te geven op de monitor.	—																																			
Fotofunctie-Instellingen	Geef enkel het geselecteerde beeldeffect weer wanneer een beeldeffect is geselecteerd.	—																																			
Histogram Settings	[Highlight]: Kies de onderste limiet voor de weergave van lichte partijen. [Shadow]: Kies de bovenste limiet voor de weergave van schaduwpartijen.	109																																			
Programmauitleg	Kies [Off] om geen hulp weer te geven voor de geselecteerde stand als de functieknoop naar een nieuwe instelling wordt gedraaid.	18																																			
LV Versterk.	Als [On] geselecteerd is, wordt er voorrang aan gegeven om de beelden duidelijk zichtbaar te maken; de belichtingscorrectie en andere instellingen van de effecten zijn niet zichtbaar op de monitor.	—																																			
Framesnelheid	Selecteer [High] om de beeldvertraging te reduceren. De beeldkwaliteit kan daardoor echter achteruitgaan.	—																																			
Filter LV-modus	[mode1]: Het filtereffect wordt altijd weergegeven. [mode2]: Filtereffecten zijn niet zichtbaar op de monitor terwijl de ontspanknop half wordt ingedrukt. Kies een vloeiende weergave.	—																																			
LV dyn. bereik uitbreiden	Als deze functie wordt ingesteld op [Off] worden de zoeker en de monitor normaal weergegeven tijdens HDR-opnamen.	10																																			

Optie	Beschrijving	
Minder flikkering	Beperk het flikkereffect onder bepaalde soorten verlichting, waaronder fluorescentielampen. Wanneer een eventuele flikkering niet verminderd wordt door de [Auto]-instelling, stelt u deze parameter in op [50Hz] of [60Hz] in overeenstemming met de gebruikelijke vermogensfrequentie in de regio waar de camera wordt gebruikt.	—
LV Close-up modus	[mode1]: Als u de ontspanknop half indrukt, wordt de zoom geannuleerd. [mode2]: De zoom wordt niet geannuleerd wanneer u de ontspanknop half indrukt.	55
 Lock	Kies [On] om de knop  (Preview) te gebruiken (Blz. 10) voor het vergrendelen en ontgrendelen van de functie Preview.	—
Piekinstellingen	U kunt voor de kleur van de randverbetering kiezen tussen wit en zwart.	—
Verlichte LCD	Als gedurende de geselecteerde tijd geen handelingen worden uitgevoerd, wordt de achtergrondverlichting gedimd om de batterij te sparen. De achtergrondverlichting wordt niet gedimd als [Hold] geselecteerd is.	—
Sleep	De camera wordt in de sluimerstand (energiebesparing) geschakeld als er gedurende de geselecteerde periode geen handelingen worden uitgevoerd. De camera kan opnieuw worden geactiveerd door de ontspanknop half in te drukken.	—
Autom. uitschakelen	Hiermee wordt de camera uitgeschakeld na een ingestelde periode.	—
 (Piepgeluid)	U kunt het piepgeluid, dat afgegeven wordt als de scherpstelling vergrendeld wordt, op [Off] zetten door op de ontspanknop te drukken.	—
USB-Modus	Kies een stand om de camera op een computer of printer aan te sluiten. Kies [Auto] om de opties voor de USB-modus weer te geven telkens wanneer de camera wordt aangesloten. Als  is geselecteerd, kan de camera worden beheerd en kunnen beelden naar een computer worden gekopieerd met speciaal hiervoor bestemde software, die kan worden geïnstalleerd nadat deze van de onderstaande website wordt gedownload.  is beschikbaar in de standen P , A , S en M . http://support.olympus-imaging.com/oc1/download/index/	—

Optie	Beschrijving	
EV trap	Kies de omvang van de stappen die worden gebruikt bij het selecteren van de sluitertijd, het diafragma, de belichtingscorrectie en andere belichtingsparameters.	—
Ruisonderdr.	Hiermee reduceert u de ruis die optreedt bij erg lange sluitertijden. [Auto]: Ruisonderdrukking wordt uitgevoerd bij lange sluitertijden of wanneer de interne temperatuur van de camera is toegenomen. [On]: Bij elke opname wordt ruisonderdrukking toegepast. [Off]: Ruisonderdrukking uit. • Met ruisonderdrukking is er ongeveer twee keer zoveel tijd nodig om het beeld op te nemen. • De ruisonderdrukking wordt automatisch uitgeschakeld bij repeterende opnamen. • Bij sommige lichtomstandigheden en onderwerpen werkt deze functie niet optimaal.	42
Ruisfilter	Kies de mate van ruisonderdrukking die toegepast wordt bij hoge ISO-gevoeligheden.	—
ISO	De ISO-gevoeligheid instellen.	59
ISO stap	Selecteer de beschikbare stappen voor het kiezen van de ISO-gevoeligheid.	—
ISO-auto set	Kies de bovengrens en standaardwaarde die gebruikt worden voor de ISO-gevoeligheid als [Auto] geselecteerd is voor ISO. [High Limit]: Kies de bovengrens voor de automatische keuze van ISO-gevoeligheid. [Default]: Kies de standaardwaarde voor de automatische keuze van ISO-gevoeligheid.	—
ISO-auto	Kies de opnamestanden waarin de ISO-gevoeligheid [Auto] beschikbaar is. [P/A/S]: De automatische keuze van ISO-gevoeligheid is beschikbaar in alle modi behalve M . De ISO-gevoeligheid is vastgezet op ISO200 in stand M . [All]: De automatische keuze van ISO-gevoeligheid is beschikbaar in alle modi.	—
Metering	Kies een lichtmeetmethode aan de hand van de scène.	74
AEL aflezing	Kies de metingsmethode die wordt gebruikt voor AE-lock (Blz. 102). [Auto]: Gebruik de momenteel geselecteerde metingsmethode.	—
BULB/TIME-timer	Kies de maximale belichting voor bulb- en tijdfotografie.	—
BULB/TIME Monitor	Stelt de helderheid van de monitor in wanneer [BULB] of [TIME] wordt gebruikt. Stelt ook de helderheid van de externe elektronische zoeker in.	—
Live BULB	Kies het weergave-interval tijdens het fotograferen. Er zijn enkele beperkingen. De frequentie daalt bij een hoge ISO-gevoeligheid. Kies [Off] om de weergave uit te schakelen.	—
Live TIME	Tik op de monitor of druk de ontspanknop half in om de weergave te verversen.	—

Optie	Beschrijving	
Anti-Shock [♦]	Kies de vertraging tussen het indrukken van de ontspanknop en het ontspannen van de sluitser. Dit vermindert camerabewegingen ten gevolge van trillingen. Deze functie is handig voor bijvoorbeeld microscoopfotografie en astrofotografie. Selecteer [0sec] om de wazigheid als gevolg van de sluitser te verminderen. Deze functie is ook handig voor repeterende opnamen (Blz. 56) en fotografie met de zelfontspanner (Blz. 56). Repeterende opnamen is niet beschikbaar als [0sec] is geselecteerd.	—
Composiet-instellingen	Kies de standaard belichtingstijd voor compositiefotografie (Blz. 42).	—

Custom



MENU → →

Optie	Beschrijving	
 X-Sync.	Kies de sluitertijd die wordt gebruikt als de flits afgaat.	110
 Slow Limit	Kies de langste sluitertijd die beschikbaar is als er een flits wordt gebruikt.	110
+	Selecteer [On] om flitscompensatie toe te voegen aan de waarde die is geselecteerd voor belichtingscorrectie.	50, 73

/Color/WB

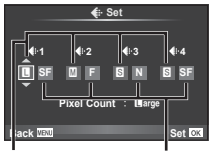
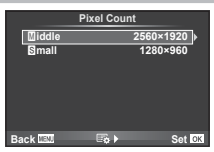

MENU → →

Optie	Beschrijving	
 Set	<p>U kunt de beeldkwaliteit van de JPEG selecteren uit verschillende combinaties van drie resoluties en vier compressiefactoren.</p> <div style="border: 1px solid gray; padding: 5px;"> <p>1) Gebruik om een combinatie ([-1] – [-4]) te kiezen en verander met .</p> <p>2) Druk op .</p> </div> <div style="text-align: center;">  <p>Resolutie Compressiefactor</p> </div>	72
Pixel Count	<p>Kies het aantal pixels voor beelden in [M]- en [S]-formaat.</p> <div style="border: 1px solid gray; padding: 5px;"> <p>1) Selecteer [Middle] of [Small] en druk op .</p> <p>2) Kies een aantal pixels en druk op .</p> </div> <div style="text-align: center;">  </div>	72
Schaduw Comp.	<p>Kies [On] om randverlichting te corrigeren naargelang het type lens.</p> <ul style="list-style-type: none"> Voor teleconverters of tussenringen is er geen correctie. Er kan ruis zichtbaar zijn aan de randen van foto's die met een hoge ISO-gevoeligheid genomen zijn. 	—

Optie	Beschrijving	
WB	Stel de witbalans in. Deze is identiek aan de instelling van de live controle. U kunt de witbalans ook voor elke stand fijnafstellen. U kunt ook fijnafstellingen uitvoeren met witbalanscorrectie op het superbediendingspaneel (Blz. 24).	57
All 	[All Set]: Gebruik dezelfde witbalanscorrectie in alle modi behalve [CWB]. [All Reset]: Stel de witbalanscorrectie in op 0 voor alle modi behalve [CWB].	—
WB AUTO Keep Warm Color	Selecteer [Off] om "warme" kleuren te elimineren uit foto's die bij gloeilamplicht werden genomen.	—
WB +WB	Pas de witbalans aan voor gebruik met een flitser.	—
Kleurruimte	Hiermee kunt u selecteren hoe kleuren door de monitor of printer worden weergegeven.	—

Record/Erase

MENU →  → 

Optie	Beschrijving	
Quick Erase	Als u [On] selecteert, wordt het huidige beeld onmiddellijk verwijderd als u op de  -knop drukt in de afspelerweergave.	—
RAW+JPEG Wissen	Kies welke actie wordt uitgevoerd als u in de enkelbeeldweergave een foto verwijderd die opgenomen is met de instelling RAW+JPEG (Blz. 33). [JPEG]: Alleen de JPEG-kopie wordt verwijderd. [RAW]: Alleen de RAW-kopie wordt verwijderd. [RAW+JPEG]: Beide kopieën worden verwijderd. • Zowel de RAW- als JPEG-kopieën worden gewist wanneer geselecteerde beelden worden gewist of wanneer [All Erase] (Blz. 78) is geselecteerd.	72
Bestandsnaam	[Auto]: Zelfs als u een nieuwe kaart plaatst, worden de bestandsnummers van de vorige kaart aangehouden. Het nummeren van bestanden gaat voort vanaf het laatste nummer dat werd gebruikt of vanaf het hoogste nummer dat beschikbaar is op het kaartje. [Reset]: Als u een nieuwe kaartje plaatst, beginnen de mapnummers met 100 en de bestandsnaam met 0001. Als u een kaartje plaatst waarop al foto's staan, beginnen de bestandsnummers met het nummer dat volgt op het hoogste bestandsnummer dat al op het kaartje stond.	—
Naam bew.	Kies hoe een naam aan beeldbestanden wordt gegeven door het hierna grijs gemarkeerde gedeelte van de bestandsnaam te bewerken. sRGB: Pmdd0000.jpg _____ Pmdd AdobeRGB: _mdd0000.jpg _____ mdd	—
Prioriteit	Kies de standaardkeuze ([Yes] of [No]) voor dialoogvensters voor bevestiging.	—
dpi-Instelling	De afdrukresolutie instellen.	—

Optie	Beschrijving	👉
Copyright Settings*	<p>Voeg de naam van de fotograaf en de eigenaar van het auteursrecht toe aan nieuwe foto's. De naam kan tot 63 tekens lang zijn.</p> <p>[Copyright Info.]: Selecteer [On] om de naam van de fotograaf en de eigenaar van het auteursrecht op te nemen in de Exif-gegevens van nieuwe foto's.</p> <p>[Artist Name]: Voer de naam van de fotograaf in.</p> <p>[Copyright Name]: Voer de naam in van de eigenaar van het auteursrecht.</p> <div style="border: 1px solid gray; padding: 10px; margin-top: 10px;"> <ol style="list-style-type: none"> 1) Markeer een teken ① en druk op OK om het gemarkeerde teken toe te voegen aan de naam ②. 2) Herhaal stap 1 om de naam te vervolledigen, markeer vervolgens [END] en druk op OK. <ul style="list-style-type: none"> • Om een teken te verwijderen, drukt u op de knop INFO om de cursor in het naamvak te plaatsen ②, markeer het teken en druk op ⏪. </div> 	—

* OLYMPUS kan niet aansprakelijk worden gesteld voor schade ten gevolge van geschillen over het gebruik van [Copyright Settings]. Gebruik deze functie op uw eigen risico.









📹 Videobeelden

MENU → ⚙️ → 📹

Optie	Beschrijving	👉
📹 Mode	Kies een stand om videobeelden op te nemen. Deze optie kan ook worden geselecteerd met live control.	71
🎞️ Movie	Kies [Off] om videobeelden zonder geluid op te nemen. Deze optie kan ook worden geselecteerd met live control.	76
🎞️ Movie Effect	Kies [On] om filmeffecten mogelijk te maken in stand 📹.	43
🔊 Ruisonderdrukking	Vermindert het geluid van de wind tijdens de opname.	—
🔊 Volumenniveau	Pas de gevoeligheid van de microfoon aan. Draai aan de achterste regelaar of Δ ∇ om de gevoeligheid aan te passen en gebruik de niveaubalk om het piekvolume voor de laatste paar seconden te controleren.	—
🔊 Volume Limiter	Als [On] is geselecteerd, zal de camera de gevoeligheid van de microfoon beperken wanneer het ingangsvolume boven een bepaald niveau komt.	—





Built-In EVF

MENU →  → 

Optie	Beschrijving	
Built-in EVF Style	Kies de weergavestijl van de zoeker.	—
 Info Settings	Net als de monitor kunt u de zoeker gebruiken om histogrammen en overbelichte en onderbelichte delen weer te geven. Dit is beschikbaar wanneer [Built-in EVF Style] is ingesteld op [Style 1] of [Style 2].	—
 Rasterweergave	Geef een compositieraster weer in de zoeker. Kies uit  ,  ,  ,  en  . Beschikbaar wanneer [Built-in EVF Style] is ingesteld op [Style 1] of [Style 2].	—
EVF Auto Switch	Als [Off] is geselecteerd, zal de zoeker niet worden ingeschakeld wanneer u uw oog tegen de zoeker houdt. Druk op de knop  om de weergave te kiezen.	—
EVF-aanpassing	Pas de helderheid en kleurschakering van de zoeker aan. De helderheid wordt automatisch ingesteld wanneer [EVF Auto Luminance] op [On] is ingesteld.	—
 Half Way Level	Wanneer deze optie is ingesteld op [Off], wordt de waterpas niet getoond wanneer de ontspanknop half wordt ingedrukt. Dit is nuttig wanneer [Built-in EVF Style] is ingesteld op [Style 1] of [Style 2].	—

Utility

MENU →  → 

Optie	Beschrijving	
Pixel-Mapping	Met de functie Pixel Mapping kan de camera het beeldopneemelement en de beeldbewerkingfuncties controleren en bijstellen.	145
Belichtingsafst.	Pas de optimale belichting afzonderlijk aan voor elke meetmethode. <ul style="list-style-type: none"> • Dit beperkt het aantal opties voor de belichtingscorrectie in de geselecteerde richting. • De effecten zijn niet zichtbaar op de monitor. Voor normale aanpassingen aan de belichting gebruikt u de belichtingscorrectie (Blz. 50). 	—
AF-focusaanp.	Het is mogelijk op precisieniveau het contrastscherpstelpunt AF-fase in te stellen in ± 20 stappen.	110
 Waarschuwingsniveau	Kies het batterijniveau waarop de waarschuwing  wordt weergegeven.	16
 Battery Priority	Kies de belangrijkste voedingsbron wanneer u een reservebatterijhouder gebruikt.	133
Niveau aanp.	U kunt de hoek van het Gauge-niveau instellen. [Reset]: Herstelt ingestelde waarden naar de fabrieksinstellingen. [Adjust]: Stelt de huidige camerapositie in als het nulpunt.	—
Touchscreeninstel.	Activeer het aanraakscherm. Kies [Off] om het aanraakscherm uit te schakelen.	—
Eye-Fi*	Schakel het uploaden in of uit wanneer een Eye-Fi-kaartje wordt gebruikt. Wordt weergegeven wanneer een Eye-Fi-kaartje is geplaatst.	—
Elektronische zoomsnelheid	U kunt de gebruikte zoomsnelheid wijzigen wanneer u de krachtige zoomlens gebruikt met de zoomring.	130

- * Gebruik overeenkomstig de lokale voorschriften. In een vliegtuig en op andere plaatsen waar het gebruik van draadloze apparaten verboden is, dient u de Eye-Fi-kaart uit de camera te verwijderen of [Off] te selecteren voor [Eye-Fi]. De camera ondersteunt de "eindelooze" Eye-Fi-stand niet.

AEL/AFL

MENU → → → [AEL/AFL]

De autofocus en de meting kunnen worden uitgevoerd door op de knop te drukken waaraan AEL/AFL is toegewezen.

Kies een stand voor elke scherpstelstand.

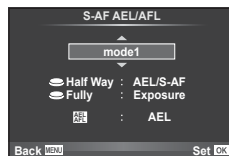

AEL/AFL

Modus		Ontspanknopfunctie				Knopfunctie	
		Half indrukken		Helemaal indrukken		Als u de AEL-/AFL-knop ingedrukt houdt	
		Focus	Belichting	Focus	Belichting	Focus	Belichting
S-AF	modus1	S-AF	Vastgehouden	-	-	-	Vastgehouden
	modus2	S-AF	-	-	Vastgehouden	-	Vastgehouden
	modus3	-	Vastgehouden	-	-	S-AF	-
C-AF	modus1	C-AF start	Vastgehouden	Vastgehouden	-	-	Vastgehouden
	modus2	C-AF start	-	Vastgehouden	Vastgehouden	-	Vastgehouden
	modus3	-	Vastgehouden	Vastgehouden	-	C-AF start	-
	modus4	-	-	Vastgehouden	Vastgehouden	C-AF start	-
MF	modus1	-	Vastgehouden	-	-	-	Vastgehouden
	modus2	-	-	-	Vastgehouden	-	Vastgehouden
	modus3	-	Vastgehouden	-	-	S-AF	-

MF-Hulp

MENU → → → [MF Assist]

Dit is een hulpfunctie voor scherpstellen voor MF. Wanneer u aan de scherpstelling hebt gedraaid, is de rand van het onderwerp verbeterd of is een gedeelte van de schermweergave vergroot. Wanneer u niet meer aan de de scherpstelling draait, keert het scherm terug naar het originele beeld.

Vergroting	Hiermee vergroot u een gedeelte van het scherm. U kunt het gedeelte dat u wilt vergroten vooraf instellen met het AF-kader. [AF Area] (Blz. 53)
Pieken	Hiermee worden duidelijk bepaalde omtrekken met randverbetering weergegeven. U kunt de kleur van de verbetering selecteren. [Peaking Settings] (Blz. 96)

Opmerkingen

- [Magnify] en [Peaking] kunnen met de knop worden weergegeven. Het display schakelt telkens om als u op de knop drukt. Wijs de schakelfunctie vooraf toe aan een van de knoppen met [Button Function] (Blz. 103).

Let op

- Wanneer u Peaking gebruikt, worden de randen van kleine onderwerpen vaak sterker verbeterd. Hiermee wordt niet gegarandeerd dat de scherpstelling nauwkeurig is.

Button Function



MENU →  →  → [Button Function]

Zie de onderstaande tabel voor de functies die toegewezen kunnen worden. De beschikbare opties zijn afhankelijk van de specifieke knop.

Knopfuncties

[Fn] Function / [Fn2] Function / [Fn3] Function*1 / [Fn4] Function / [Fn5] Function / [Fn6] Function / [Fn7] Function / [Fn8] Function / [Fn9] Function / [Fn10] Function / [Fn11] Function / [Fn12] Function / [Fn13] Function / [Fn14] Function / [Fn15] Function / [Fn16] Function / [Fn17] Function / [Fn18] Function / [Fn19] Function / [Fn20] Function / [Fn21] Function / [Fn22] Function / [Fn23] Function / [Fn24] Function / [Fn25] Function / [Fn26] Function / [Fn27] Function / [Fn28] Function / [Fn29] Function / [Fn30] Function / [Fn31] Function / [Fn32] Function / [Fn33] Function / [Fn34] Function / [Fn35] Function / [Fn36] Function / [Fn37] Function / [Fn38] Function / [Fn39] Function / [Fn40] Function / [Fn41] Function / [Fn42] Function / [Fn43] Function / [Fn44] Function / [Fn45] Function / [Fn46] Function / [Fn47] Function / [Fn48] Function / [Fn49] Function / [Fn50] Function / [Fn51] Function / [Fn52] Function / [Fn53] Function / [Fn54] Function / [Fn55] Function / [Fn56] Function / [Fn57] Function / [Fn58] Function / [Fn59] Function / [Fn60] Function / [Fn61] Function / [Fn62] Function / [Fn63] Function / [Fn64] Function / [Fn65] Function / [Fn66] Function / [Fn67] Function / [Fn68] Function / [Fn69] Function / [Fn70] Function / [Fn71] Function / [Fn72] Function / [Fn73] Function / [Fn74] Function / [Fn75] Function / [Fn76] Function / [Fn77] Function / [Fn78] Function / [Fn79] Function / [Fn80] Function / [Fn81] Function / [Fn82] Function / [Fn83] Function / [Fn84] Function / [Fn85] Function / [Fn86] Function / [Fn87] Function / [Fn88] Function / [Fn89] Function / [Fn90] Function / [Fn91] Function / [Fn92] Function / [Fn93] Function / [Fn94] Function / [Fn95] Function / [Fn96] Function / [Fn97] Function / [Fn98] Function / [Fn99] Function / [Fn100] Function











*1 Niet beschikbaar in stand .













*2 Wijs de functie toe aan elke   .





*3 Kies het AF-kader.

*4 Hiermee kunt u de rol van de knop HLD-7 bepalen.

*5 Kies de functie die aan de knop is toegewezen op sommige lenzen.

	Pas de belichtingscorrectie aan.
ISO	Pas de ISO-gevoeligheid aan.
WB	Pas de witbalans aan.
AEL/AFL	AE-vergrendeling of AF-vergrendeling. De functie verandert op basis van de [AEL/AFL]-instelling. Wanneer AEL geselecteerd is, drukt u eenmaal op de knop om de belichting te vergrendelen en  weer te geven op de monitor. Druk nogmaals op de knop om de vergrendeling te annuleren.
 REC	Druk op de knop om een film op te nemen.
 (Voorbeeld)	Het diafragma wordt verlaagd naar de geselecteerde waarde terwijl de knop wordt ingedrukt. Als voor  Lock in de custom menu's [On] is geselecteerd, blijft het diafragma verlaagd naar de geselecteerde waarde nadat de knop wordt losgelaten. Druk nogmaals op de knop om de vergrendeling te annuleren.
 (Witbalans met één knop)	De camera meet de witbalans wanneer de knop wordt ingedrukt (Blz. 58).
 (AF-gebied)	Kies het AF-kader.
 Home	Door op de knop te drukken, wordt de positie van het AF-kader geselecteerd die is opgeslagen met  Set Home] (Blz. 93). Druk nogmaals op de knop om terug te keren naar de oorspronkelijke AF-kaderstand. Als de camera wordt uitgeschakeld terwijl de home-positie geselecteerd is, wordt de home-positie gereset.
MF	Druk op de knop om de handmatige scherpstelstand te selecteren. Druk nogmaals op de knop om de voordien geselecteerde AF-stand te herstellen.
RAW 	Druk op de knop om te schakelen tussen de opnamestanden JPEG en RAW+JPEG.
Testopname	Foto's die zijn genomen wanneer de knop is ingedrukt worden op de monitor weergegeven maar worden niet op het geheugenkaartje opgeslagen.
Myset1 – Myset4	Schakelt tussen de geregistreerde Myset-instellingen wanneer op de knop wordt gedrukt. Druk nogmaals op de knop om terug te keren.

 / 	U kunt de knop gebruiken om te kiezen tussen  en  wanneer de onderwatertas is bevestigd. Houd de knop ingedrukt op terug te keren naar de vorige modus. Als deze optie geselecteerd is, zal de FL-LM2 ontsteken, zelfs als hij niet omhoog staat. Als u een krachtige zoomlens gebruikt, wordt bij een keuze voor  of  automatisch volledig uit- of volledig ingezoomd.
Live uitleg	Druk op de knop om de livegidsen weer te geven.
 (Digitale teleconverter)	Druk op de knop om de digitale zoom in of uit te schakelen.
 (keystone-compensatie)	Druk eenmaal op de knop om opties voor keystone-compensatie weer te geven en druk nogmaals om wijzigingen op te slaan en af te sluiten. Druk op de knop MENU om te beëindigen zonder wijzigingen op te slaan. Houd de geselecteerde knop ingedrukt om normale fotografie te hervatten. Houd er rekening mee dat de menu's niet kunnen worden gebruikt om keystone-compensatie in of uit te schakelen wanneer deze functie is toegewezen aan een knop.
 (vergroten)	Druk op de knop om het zoomkader weer te geven. Druk nogmaals op de knop om het beeld te vergroten. Houd de knop ingedrukt om het zoomkader uit te schakelen.
Pieken	Met elke druk op de knop schakelt de monitor tussen display/niet display. Wanneer Peaking wordt weergegeven, zijn de histogramweergave en de weergave van overbelichte en onderbelichte delen niet beschikbaar.
AF stop	Stop automatisch scherpstellen.
 / 	Kies een optie voor repeterende opnamen of zelfontspanner.
	Kies een flitserfunctie.
HDR	Schakel over naar HDR met de opgeslagen instellingen.
BKT	Schakelt BKT-fotograferen in met de opgeslagen instellingen.
Multi-functie	Druk op de knop om de geselecteerde multi-functie* te annuleren. Wanneer u naar de geannuleerde functies gaat, moet u op de knop drukken terwijl u aan de regelaar draait.
 (vergrendeling aanraakscherm)	Elke keer dat er op de knop wordt gedrukt, schakelt de werking van het aanraakscherm tussen ingeschakeld en uitgeschakeld.
Elektrisch zoomen	Wanneer u een lens gebruikt met een powerzoomfunctie, moet u na het indrukken van de knop de pendelknop gebruiken om te zoomen.







* Multifunctie:  (Highlight&Shadow Control),  (Color Creator),  (Magnify),  (Image Aspect)

Lever Function

MENU →  →  →  Lever Function]

U kunt de positie van de hendel gebruiken om de functie van de regelaars en knoppen te wijzigen.

Tabel van de positie van de hendel en de functies die aan de regelaar/knoppen zijn toegewezen

Modus	Wanneer de positie van de hendel is ingesteld op 1	Wanneer de positie van de hendel is ingesteld op 2
Off	De hendelfunctie wordt gebruikt.	De hendelfunctie wordt gebruikt.
modus1	De functies van de regelaar zijn gebaseerd op de instellingen van [Dial Function].	Voorste regelaar: ISO Achterste regelaar: witbalans
modus2	De functies van de regelaar zijn gebaseerd op de instellingen van [Dial Function].	Voorste regelaar: witbalans Achterste regelaar: ISO
modus3	De functies van de knoppen  en Fn2 zijn gebaseerd op de instellingen voor [ Function] en [Fn2 Function].	Knop  : ISO Knop Fn2 : witbalans
modus4	De functies van de knoppen  en Fn2 zijn gebaseerd op de instellingen voor [ Function] en [Fn2 Function].	Knop  : witbalans Knop Fn2 : ISO
modus5	De AF-modi die aan de posities van de hendel zijn toegewezen, zijn van toepassing. Als de positie van de hendel is ingesteld op 2 is de standaardinstelling [MF].	

Camerabeelden weergeven op een televisie

Gebruik de apart verkochte kabel om opgenomen beelden op uw televisie weer te geven. Sluit de camera aan op een HD-tv met een HDMI-kabel om beelden van hoge kwaliteit op een televisiescherm te bekijken. Wanneer u apparaten aansluit met een AV-kabel, moet u eerst de [Video Out]-instellingen van de camera instellen (Blz. 95).

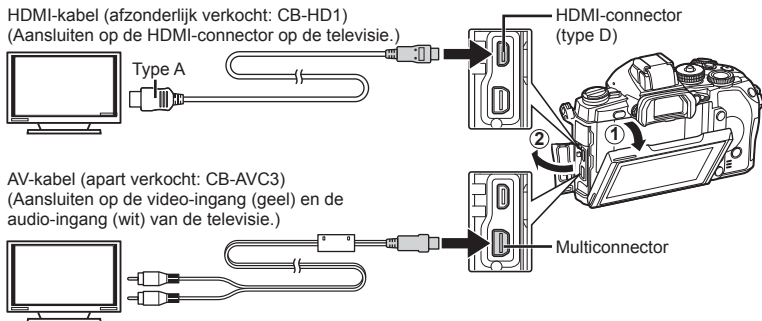

1 Sluit de tv en camera aan en kies de invoerbron van de televisie.

- De monitor van de camera wordt uitgeschakeld wanneer de kabel is aangesloten.
- Druk op de knop  als u de verbinding via een AV-kabel uitvoert.

Let op

- Voor meer details over het wijzigen van de ingangsbron van de televisie raadpleegt u de handleiding van de televisie.
- Afhankelijk van de instellingen van uw televisie kunnen de weergegeven beelden en de informatie uitgesneden zijn.
- Als de camera met zowel een A/V- als HDMI-kabel is aangesloten, wordt voorrang gegeven aan HDMI.
- Als de camera via een HDMI-kabel is aangesloten, kunt u het digitale videosignaaltype selecteren. Kies een formaat dat overeenkomt met het ingangsformaat dat op de televisie werd geselecteerd.

1080i	Er wordt voorrang gegeven aan 1080i HDMI-uitvoer.
720p	Er wordt voorrang gegeven aan 720p HDMI-uitvoer.
480p/576p	480p/576p HDMI-uitvoer. 576p wordt gebruikt wanneer [PAL] is geselecteerd voor [Video Out] (Blz. 95).

- U kunt geen foto's of films opnemen als de HDMI-kabel aangesloten is.
- Sluit de camera niet aan op andere HDMI-uitvoerapparaten. Hierdoor zou de camera beschadigd raken.
- HDMI-uitvoer is niet mogelijk als de camera via USB verbonden is met een computer of een printer.

De afstandsbediening van de tv gebruiken

De camera kan worden bediend met een afstandsbediening van een tv wanneer deze is aangesloten op een tv die HDMI-controle ondersteunt.  [HDMI] (Blz. 95)



Opmerkingen

- U kunt de camera bedienen door de bedieningsaanwijzingen te volgen die worden weergegeven op de tv.
- Tijdens de enkelbeeldweergave kunt u de informatieweergave weergeven of verbergen door op de "Rode" knop te drukken, en kunt u de indexweergave weergeven of verbergen door op de "Groene" knop te drukken.
- Sommige televisies ondersteunen niet alle functies.

Bedieningspaneelweergaven kiezen (Control Settings)

Stel in of u bedieningspanelen wilt weergeven voor de optieselectie in elke fotografeerstand. Bij het weergeven van elk scherm kan zoals hieronder aangegeven tussen de weergaven worden gewisseld.

De bedieningspanelen weergeven

- 1 Druk op de knop  en selecteer de opnamestand live view.

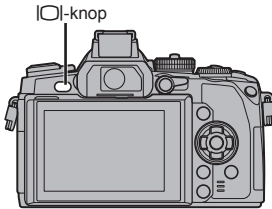

- 2 Druk op de knop  terwijl het bedieningspaneel wordt getoond, druk dan op de knop **INFO** om het scherm te wisselen.

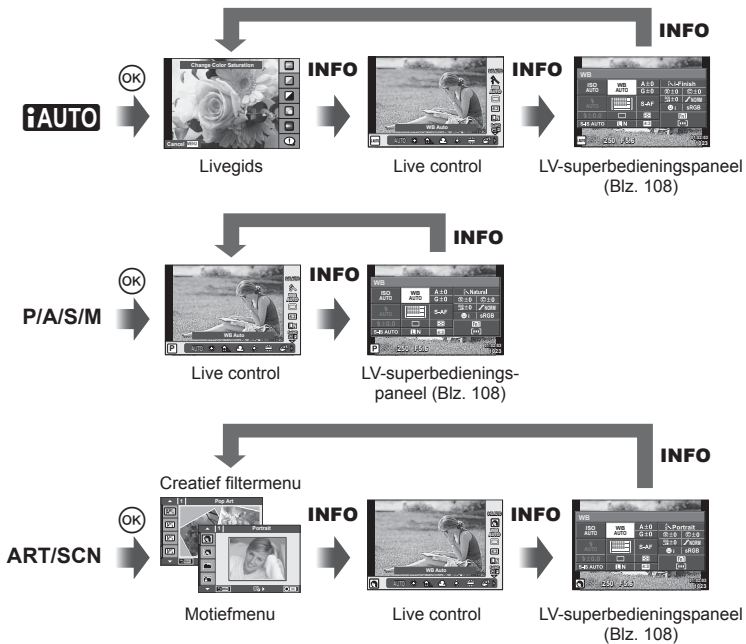

LV-superbedieningspaneel

Dit is het superbedieningspaneel dat wordt gebruikt voor het instellen van opties bij fotograferen met live view. Mogelijke statussen van een fotograferinstelling worden in een lijst weergegeven. Gebruik de pendelknop of de aanraakbediening om opties te selecteren of instellingen te wijzigen.

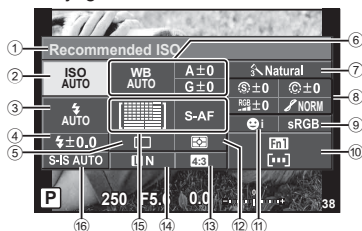

Instellingen die kunnen worden aangepast met behulp van het superbedieningspaneel

- | | | |
|---|----------------------------------|----------|
| ① Momenteel geselecteerde optie | Levendig | Blz. 80 |
| ② ISO-gevoeligheid | Z/W-filter | Blz. 80 |
| ③ Flitsmodus | Fototint | Blz. 81 |
| ④ Flitssterkteregelaar | ⑨ Kleurruimte | Blz. 99 |
| ⑤ Repeterende opnamen/
zelffontspanner | ⑩ Knopfunctietoewijzing | Blz. 103 |
| ⑥ Witbalans | ⑪ Gezichtsprioriteit | Blz. 54 |
| Witbalanscorrectie | ⑫ Lichtmeetstand | Blz. 74 |
| ⑦ Fotomodus | ⑬ Breedte-hoogteverhouding | Blz. 71 |
| ⑧ Scherpste | ⑭ Beeldkwaliteit | Blz. 72 |
| Contrast | ⑮ AF-modus | Blz. 75 |
| Verzadiging | ⑯ AF-kader | Blz. 53 |
| | ⑰ Beeldstabilisator | Blz. 68 |

⚠ Let op

- Niet weergegeven in de video-opnamestand.

- 1 Druk op de knop bij het fotograferen met live view.
 - Live controle wordt weergegeven.
- 2 Druk op de knop **INFO** om het LV superbedieningspaneel weer te geven.
 - Elke keer dat u op de **INFO**-knop drukt, verandert de display.
- 3 Raak de functie aan die u wilt instellen.
 - De cursor wordt op de aangeraakte functie weergegeven.
- 4 Druk op om een instelling te selecteren.

Opmerkingen

- Ook beschikbaar in de menu's **ART** of **SCN**. Raak het pictogram aan van de functie die u wilt selecteren.

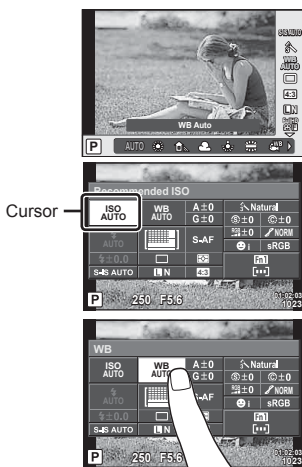

Informatieschermen toevoegen (Info Settings)

LV-Info (Schermen met opnamegegevens)

Gebruik [LV-Info] om de volgende schermen met opnamegegevens toe te voegen. De toegevoegde schermen worden weergegeven door tijdens de opname herhaaldelijk de knop **INFO** in te drukken. U kunt ook kiezen om schermen met standaardinstellingen niet weer te geven.



Histogramweergave



Weergave van overbelichte en onderbelichte delen

Weergave van overbelichte en onderbelichte delen

Delen boven de bovengrens voor de helderheid van het beeld worden rood weergegeven, delen onder de ondergrens worden blauw. [Histogram Settings] (Blz. 95)

Info (Schermen met weergavegegevens)

Gebruik [Info] om de volgende schermen met weergavegegevens toe te voegen. De toegevoegde schermen worden weergegeven door tijdens de weergave herhaaldelijk de knop **INFO** in te drukken. U kunt ook kiezen om schermen met standaardinstellingen niet weer te geven.



Histogramweergave



Weergave van overbelichte en onderbelichte delen



Lichtbakweergave

Lichtbakweergave

Vergelijk twee beelden naast elkaar. Druk op om het beeld te selecteren aan de andere kant van de monitor.

- Het basisbeeld wordt rechts weergegeven. Gebruik om een beeld te selecteren en druk op om het beeld naar links te verplaatsen. Het beeld dat u wilt vergelijken met het beeld links, kan rechts worden geselecteerd. Om een ander basisbeeld te kiezen, markeert u het rechterbeeld en drukt u op .
- Druk op **Fn1** om in te zoomen op het huidige beeld. Draai aan de hoofdregelaar als u de zoomverhouding wilt wijzigen. Wanneer u inzoomt, kunt u gebruiken om naar andere gedeeltes van het beeld te bladeren, en kunt u met de subregelaar tussen de beelden selecteren.



Settings (Indexweergave/kalenderweergave)

U kunt een indexweergave toevoegen met een afwijkend aantal kaders en een kalenderweergave met [Settings]. De toegevoegde schermen worden weergegeven door tijdens het afspeLEN aan de hoofdregelaar te draaien.

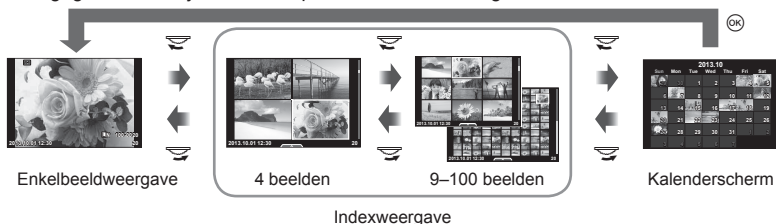

Sluittijden als de flits automatisch ontsteekt [⚡ X-Sync.] [⚡ Slow Limit]

U kunt de sluitertijd instellen voor standen waarin de flitser automatisch ontbrandt.

Stand Fotograferen	Flitsmoment (synchroon)	Bovenste limiet	Onderste limiet
P	De langzamere van 1/ (lensbrandpuntslengte×2) en de [⚡ X-Sync.]-instellingen	[⚡ X-Sync.]-instelling*	[⚡ Slow Limit]-instelling
A			Geen onderste limiet
S	De ingestelde sluitertijd		Geen onderste limiet
M			

* 1/320 sec bij gebruik van de meegeleverde externe flitser FL-LM2 en 1/125 sec bij gebruik van een in de handel beschikbare speciale flitser.

Aanpassingen in scherpstellen AF

Het is mogelijk het contrastscherpstelpunt AF-fase in te stellen in een bereik van ± 20 stappen (–: nabije afstand; +: verre afstand). U hoeft deze instelling normaal gesproken niet te wijzigen.

1 Selecteer [AF Focus Adj.] met het tabblad **PK** in het custom menu **⚙** en druk op de knop **OK**.

- Selecteer een instelling en druk op de knop **▷**.

[OFF]: Er worden geen minutieuze wijzigingen in AF uitgevoerd.

[Default Data]: Minutieuze aanpassingen voor alle lenzen worden geregistreerd en toegepast. Er worden geen aanpassingen doorgevoerd op individueel geregistreeerde lenzen.

[Lens Data]: Er worden aanpassingen uitgevoerd voor elke lens; er kunnen aangepaste waarden worden geregistreerd voor maximaal 20 lenzen.

Wanneer [Default Data] is geselecteerd

2 Selecteer aangepaste waarden met $\Delta \nabla$.

- De registratie wordt beëindigd wanneer op OK wordt gedrukt.
- Druk voordat op OK wordt gedrukt op de sluiterknop en bevestig de instellingen door een foto te nemen.

Wanneer [Lens Data] is geselecteerd:

2 Selecteer [Create Lens Data Set] en druk op OK .

- Als er al gegevens zijn geregistreerd, wordt [Lens Data] weergegeven. U kunt informatie bevestigen of verwijderen door deze te selecteren met $\Delta \nabla$ en daarna op \triangleright te drukken.

3 Selecteer een AF-doel voor minutieuze aanpassingen en stel de aanpassingswaarden in met $\Delta \nabla$.

- Herhaal het selecteren van het AF-doel en de invoer van aanpassingswaarden en druk na afronding hiervan op OK .
- Bij gebruik van de zoomlens kunt u de aanpassingswaarden voor zowel Verre afstand als Nabije afstand vastleggen.
- Druk voordat op OK wordt gedrukt op de sluiterknop en bevestig de instellingen door een foto te nemen.

4 Druk op de knop **MENU** om terug te keren naar het custom menu Fn , selecteer in het tabblad Fn [Lens Data] onder [AF Focus Adj.] en druk op de knop OK .



Tips

- Op het scherm dat de genomen foto weergeeft, kunnen de instellingen worden bevestigd. U kunt dit controleren door aan de voorste regelaar te draaien om op het beeld in te zoomen.



Let op

- Afhankelijk van de aanpassingen en de lens kan het voorkomen dat de camera niet kan scherpstellen op onderwerpen dichtbij of ver weg.

De accessoirepoortmenu's gebruiken

U kunt instellingen selecteren voor apparaten die via de accessoirepoort zijn aangesloten.

Vóór u de accessoirepoortmenu's gebruikt

Het accessoirepoortmenu is alleen beschikbaar wanneer de overeenkomstige optie is geselecteerd voor het item [Menu Display] in het setup-menu.

- 1 Druk op de knop **MENU** om de menu's weer te geven, en kies het tabblad **f** (Setup-menu).
- 2 Selecteer [Menu Display] en stel [Menu Display] in op [On].
 - Het tabblad (Accessoirepoortmenu) wordt in het menu weergegeven.

Accessory Port Menu

- OLYMPUS PENPAL Share (Blz. 114)
- OLYMPUS PENPAL Album (Blz. 114)
- Electronic Viewfinder (Blz. 115)



OLYMPUS PENPAL gebruiken

De optionele OLYMPUS PENPAL kan worden gebruikt om foto's te uploaden naar of te ontvangen van Bluetooth-apparaten of andere camera's die aangesloten zijn op een OLYMPUS PENPAL. Ga naar de OLYMPUS-website voor meer informatie over Bluetooth-apparaten.

■ Beelden verzenden



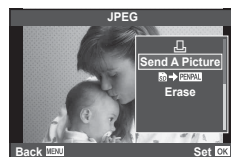

Wijzig het formaat en verzend JPEG-beelden naar een ander apparaat. Voor u beelden verzendt, dient u na te gaan of het ontvangend apparaat ingesteld is om gegevens te ontvangen.

- 1 Geef de foto die u wilt verzenden, schermvullend weer en druk op .
- 2 Selecteer [Send A Picture] en druk op .
 - Selecteer [Search] en druk op in het volgende dialoogvenster. De camera gaat op zoek naar en geeft Bluetooth-apparaten weer die binnen bereik zijn of in het [Address Book] staan.
- 3 Selecteer de bestemming en druk op .
 - Het beeld wordt naar het ontvangstapparaat verzonden.
 - Als u een PIN-code dient in te geven, voert u 0000 in en drukt u op .



■ Beelden ontvangen/een host toevoegen



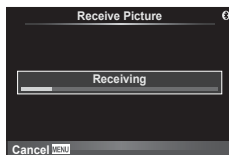

Maak verbinding met het zendtoestel en haal de JPEG-beelden binnen.

- 1 Selecteer [OLYMPUS PENPAL Share] in  het Accessoirespuntmenu (Blz. 112).
- 2 Selecteer [Please Wait] en druk op .
 - Voer op het zendtoestel de bewerkingen uit om beelden te verzenden.
 - De verzending start en het dialoogvenster [Receive Picture Request] verschijnt.
- 3 Selecteer [Accept] en druk op .
 - Het beeld wordt overgezegt naar de camera.
 - Als u een PIN-code dient in te geven, voert u 0000 in en drukt u op .



■ Het adresboek bewerken

De OLYMPUS PENPAL kan hostinformatie opslaan. U kunt namen toewijzen aan hosts of hostinformatie verwijderen.

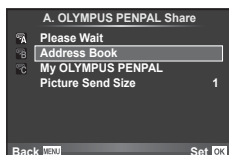

- 1 Selecteer [OLYMPUS PENPAL Share] in  het Accessoirespuntmenu (Blz. 112).
- 2 Selecteer [Address Book] en druk op .
- 3 Selecteer [Address List] en druk op .
 - De naam van de bestaande hosts wordt weergegeven.
- 4 Selecteer de host die u wilt bewerken en druk op .



Hosts verwijderen







Selecteer [Yes] en druk op .

Hostinformatie bewerken

Druk op  om hostinformatie weer te geven. Om de hostnaam te wijzigen, drukt u nogmaals op  en past u de huidige naam aan in het daartoe bestemde dialoogvenster.

■ Albums maken

U kunt de grootte van uw favoriete JPEG-foto's aanpassen en de foto's kopiëren naar een OLYMPUS PENPAL.

- 1 Geef de foto die u wilt kopiëren, schermvullend weer en druk op .
- 2 Selecteer [ → ] en druk op .
 - Om beelden te kopiëren van een OLYMPUS PENPAL naar het geheugenkaartje, selecteert u [ → ] en drukt u op .

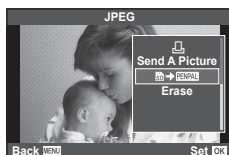









Let op

- De OLYMPUS PENPAL kan alleen worden gebruikt in de regio waar deze werd aangeschaft. Afhankelijk van de regio kan het gebruik ervan een inbreuk betekenen op de voorschriften inzake radiogolven en kan het gebruik onderworpen zijn aan boetes.

Optie	Beschrijving	
Even geduld	Ontvang beelden en voeg hosts toe aan het adresboek.	112
Adresboek	[Address List]: Bekijk de hosts die in het adresboek zijn opgeslagen. [New Pairing]: Voeg een host toe aan het adresboek. [Search Timer]: Kies hoelang de camera naar een host zoekt.	113
Mijn OLYMPUS PENPAL	Geef informatie weer voor uw OLYMPUS PENPAL, zoals de naam, het adres en ondersteunde diensten. Druk op  om de naam van het apparaat te bewerken.	113
Grootte versturen	Kies het formaat waarin beelden worden verzonden. [Size 1: Small]: Beelden worden verzonden in een formaat dat overeenkomt met 640 × 480. [Size 2: Large]: Beelden worden verzonden in een formaat dat overeenkomt met 1920 × 1440. [Size 3: Medium]: Beelden worden verzonden in een formaat dat overeenkomt met 1280 × 960.	112

Optie	Beschrijving	
Copy All	Alle beeld- en geluidsbestanden worden gekopieerd tussen het SD-kaartje en OLYMPUS PENPAL. Van gekopieerde beelden wordt de grootte aangepast overeenkomstig de optie die werd geselecteerd voor de grootte van de beeldkopie.	113
Vergrend.	Verwijder de bescherming van alle foto's in het OLYMPUS PENPAL-album.	113
Album Mem. Usage	Toon het aantal foto's dat zich momenteel in het album bevindt, en het aantal bijkomende foto's dat kan worden opgeslagen met [Size 2: Medium].	113
Album Mem. Setup	[All Erase]: Verwijder alle foto's in het album. [Format Album]: Formateer het album.	113
Grootte kopiëren	Kies de grootte waarmee beelden worden gekopieerd. [Size 1: Large]: De grootte van gekopieerde beelden wordt niet aangepast. [Size 2: Medium]: Beelden worden gekopieerd met een grootte die overeenkomt met 1920 × 1440.	113

Optie	Beschrijving	
<p>EVF Adjust</p>	<p>Pas de helderheid en kleurtemperatuur van optionele externe zoekers aan. De geselecteerde kleurtemperatuur wordt ook gebruikt tijdens de weergave op de monitor. Gebruik   om de kleurtemperatuur () of de helderheid () te selecteren, en gebruik   om een waarde te kiezen tussen [+7] en [-7].</p> 	<p>—</p>
<p>Zoeker schakelen</p>	<p>Stel in of het display automatisch moet wegdraaien van de monitor wanneer u de externe elektronische zoeker VF-4 gebruikt. Wanneer dit is ingesteld op [Off] en u op de knop  drukt op de externe zoeker, wisselt de weergave tussen de zoeker en de monitor. Wanneer ingesteld op [On] wisselt de weergave automatisch naar VF-4 wanneer u daar doorheen kijkt.</p>	<p>138</p>

8 Foto's afdrukken

Printreservering (DPOF)

U kunt digitale "printorders" opslaan op het geheugenkaartje die aangeven welke foto's moeten worden afgedrukt en in welke oplage. U kunt dan de foto's printen in een printshop die DPOF ondersteunt of u kunt de foto's zelf printen door de camera rechtstreeks op een DPOF-printer aan te sluiten. Om een printorder samen te stellen is een geheugenkaart vereist.

Een printorder aanmaken

- 1 Druk op **OK** tijdens het afspelen en selecteer **[L]**.
- 2 Selecteer **[L]** of **[ALL]** en druk op **OK**.

Individuele foto

Druk op **<|>** om het beeld te selecteren waarvoor u een printreservering wilt instellen en druk op **Δ ∇** om het aantal prints in te stellen.

- Om een printreservering voor meerdere foto's in te stellen, herhaalt u deze stap. Druk op **OK** wanneer alle gewenste foto's geselecteerd zijn.

Alle foto's

Selecteer **[ALL]** en druk op **OK**.

- 3 Selecteer de gewenste datum- en tijdweergave en druk op **OK**.

No	De foto's worden zonder datum en tijd geprint.
Datum	De foto's worden geprint met de datum van fotografieren.
Tijd	De foto's worden geprint met het tijdstip van fotografieren.

- Bij het afdrucken van foto's kan de instelling niet tussen de foto's in worden gewijzigd.

- 4 Selecteer **[Set]** en druk op **OK**.

⚠ Let op

- De camera kan niet worden gebruikt om printorders te wijzigen die met andere apparaten zijn aangemaakt. Als u een nieuw printorder aanmaakt, wist u eventuele bestaande printorders die aangemaakt zijn met andere apparaten.
- Een printorder kan geen 3D-foto's, RAW-beelden of films bevatten.

Alle of geselecteerde foto's uit het printorder verwijderen

U kunt alle printreserveringsgegevens annuleren of alleen de gegevens voor geselecteerde foto's.

- 1 Druk op **OK** tijdens het afspelen en selecteer **[L]**.

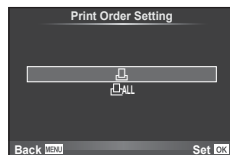

- 2 Selecteer [] en druk op **OK**.
 - Om alle foto's uit de afdrukbestelling te verwijderen, selecteert u [Reset] en drukt u op **OK**. Om af te sluiten zonder alle foto's te verwijderen, selecteert u [Keep] en drukt u op **OK**.
- 3 Druk op **◀▶** om beelden te selecteren die u uit het printorder wilt verwijderen.
 - Gebruik **▽** om het aantal prints in te stellen op 0. Druk op **OK** zodra u alle gewenste foto's uit de printorder hebt verwijderd.
- 4 Selecteer de gewenste datum- en tijdweergave en druk op **OK**.
 - Deze instelling wordt op alle beelden met printreserveringsgegevens toegepast.
- 5 Selecteer [Set] en druk op **OK**.

Direct afdrukken (PictBridge)

Sluit u de camera met het USB-kabeltje aan op een voor PictBridge geschikte printer, dan kunt u de opgeslagen beelden rechtstreeks printen.

- 1 Sluit de camera met de meegeleverde USB-kabel aan op de printer en schakel de camera in.

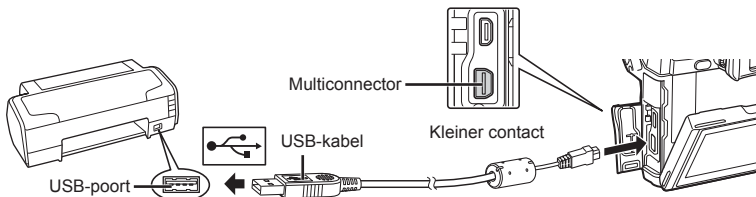

- Gebruik een volledig opgeladen batterij als u afdrukken wenst te maken.
- Als de camera ingeschakeld is, moet een dialoogvenster op de monitor verschijnen om een host te kiezen. Als dit niet het geval is, selecteert u [Auto] voor [USB Mode] (Blz. 96) in de custom-menu's van de camera.

- 2 Gebruik **△▽** om [Print] te selecteren.
 - [One Moment] verschijnt, gevolgd door een dialoogvenster om de printfunctie te selecteren.
 - Als het scherm na een paar minuten niet verschijnt, koppelt u de USB-kabel los start u opnieuw vanaf stap 1.

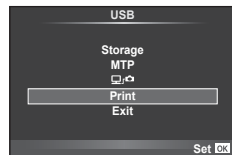

Ga verder met “Printen volgens de specificatie van de klant” (Blz. 118).

⚠ Let op

- 3D-foto's, RAW-beelden en films kunnen niet worden geprint.

Eenvoudig printen

Gebruik de camera om de foto die u wilt printen weer te geven voor u de printer via het USB-kabeltje aansluit.

- 1 Selecteer weer <D> de te printen foto's om deze op de camera weer te geven.
- 2 Druk op >D>.
 - Het instelmenu voor het selecteren van de foto verschijnt als het printen is voltooid. Om een andere foto te printen, selecteert u met <D> de gewenste foto en drukt u op OK.
 - Om af te sluiten, koppelt u het USB-kabeltje los van de camera terwijl het instelmenu voor selecteren van de foto wordt weergegeven.

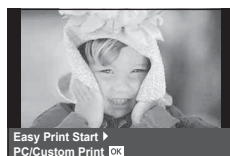

Printen volgens de specificatie van de klant

- 1 Volg de bedieningsinstructies voor het instellen van een afdrukoptie.

Printfunctie selecteren

Selecteer de manier van printen (printfunctie). De beschikbare printfuncties staan hieronder vermeld.

Print	De geselecteerde foto's worden geprint.
Alles afdrukken	Alle foto's die opgeslagen zijn op het kaartje worden geprint. Elke foto wordt één keer geprint.
Multi-Afdruk	Print meerdere kopieën van dezelfde foto als afzonderlijke beelden op een enkel blad.
Index alles	Print een index van alle beelden die op het kaartje zijn opgeslagen.
Afdrukbestelling	Print overeenkomstig de printreservering die u gemaakt heeft. Als er geen foto met printreservering bestaat, is deze functie niet beschikbaar.

De eigenschappen van het printpapier instellen

Deze instelling varieert afhankelijk van het type printer. Als alleen de STANDAARD-instelling van de printer beschikbaar is, kunt u de instelling niet wijzigen.

Grootte	Stelt het papierformaat in dat de printer ondersteunt.
Zonder rand	Selecteert of de foto op een volledige pagina wordt geprint of binnen een blanco kader.
Foto/Vel	Selecteert het aantal beelden per blad. Dit verschijnt als u de functie [Multi Print] hebt geselecteerd.

De beelden die u wilt printen selecteren

Selecteer de beelden die u wilt printen. De geselecteerde foto's kunnen later worden geprint (reservering van een enkel beeld) of het beeld dat u geopend hebt kan rechtstreeks worden geprint.



Print (OK)	Print de foto die nu wordt weergegeven. Als er een foto met een [Single Print]-reservering bestaat, zal alleen deze gereserveerde foto worden geprint.
Single Print (A)	Maakt een printreservering voor de foto die nu wordt weergegeven. Als u na het maken van een [Single Print]-reservering deze printreservering ook op andere foto's wilt toepassen, selecteert u met <D> de gewenste foto's.
More (v)	Voor het instellen van het aantal prints en andere eigenschappen van de nu weergegeven foto, en of u deze wilt printen of niet. Hoe u dat doet, leest u in "Printgegevens instellen" in de volgende paragraaf.

Printgegevens instellen

Selecteert of u printgegevens zoals de datum en het tijdstip of de bestandsnaam op de foto wilt afdrukken. Als de printfunctie ingesteld is op [All Print] en [Option Set] geselecteerd is, verschijnt de volgende optie.

	Voor het instellen van het aantal prints.
Datum	Print de datum en het tijdstip die bij de foto zijn opgeslagen.
Bestandsnaam	Print de bestandsnaam die bij het beeld is opgeslagen.
	Snijdt het beeld uit voor het afdrukken. Gebruik de regelaar om de grootte van de uitsnede te kiezen en Δ ∇ \triangleleft \triangleright om de uitsnede te positioneren.

2 Als u de foto's die u wilt printen en de printgegevens hebt ingesteld, selecteert u [Print] en drukt u op **OK**.

- Om te stoppen en het printen te annuleren, drukt u op **OK**. Om het printen te hervatten, selecteert u [Continue].

■ Printen annuleren

Om het printen te annuleren, markeert u [Cancel] en drukt u op **OK**. Houd er rekening mee dat wijzigingen aan de printopdracht verloren gaan; om het printen te annuleren en terug te keren naar de vorige stap, waar u wijzigingen kunt aanbrengen in de huidige printopdracht, drukt u op **MENU**.

De computersoftware installeren

■ Windows

1 Plaats de meegeleverde cd in een cd-rom-station.

Windows XP

- Er verschijnt een "Setup"-dialoogvenster.

Windows Vista/Windows 7/Windows 8/Windows 8.1

- Er verschijnt een Autorun-dialoogvenster. Klik op "OLYMPUS Setup" om het "Setup"-dialoogvenster weer te geven.

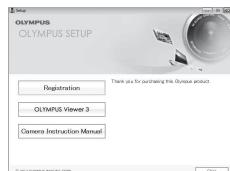
⚠ **Let op**

- Als het dialoogvenster "Setup" niet wordt weergegeven, selecteer dan "Deze Computer" (Windows XP) of "Computer" (Windows Vista/Windows 7/Windows 8/Windows 8.1) in het startmenu. Dubbelklik op het pictogram CD-ROM (OLYMPUS Setup) om het venster "OLYMPUS Setup" te openen en dubbelklik vervolgens op "LAUNCHER.EXE".
- Als een dialoogvenster "User Account Control" verschijnt, klikt u op "Ja" of "Verder".

2 Volg de instructies op het scherm van uw computer.

⚠ **Let op**

- Als niets wordt weergegeven op het scherm van de camera nadat de camera met de computer werd verbonden, kan de batterij leeg zijn. Gebruik een volledig opgeladen batterij.

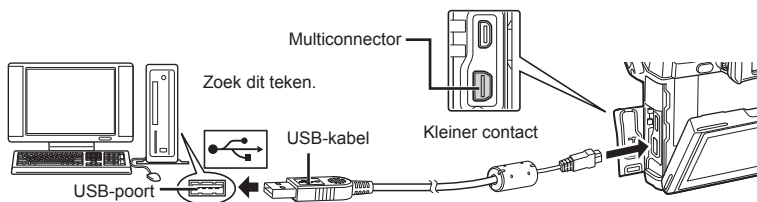
⚠ **Let op**

- Wanneer de camera via USB aangesloten is op een ander apparaat, verschijnt een bericht om een verbindingstype te kiezen. Selecteer [Storage].

3 Registreer uw Olympus-product.

- Klik op de knop "Registration" en volg de instructies op het scherm.

4 Installeer OLYMPUS Viewer 3.

- Controleer de systeemvereisten voor u met de installatie begint.
- Klik op de knop "OLYMPUS Viewer 3" en volg de instructies op het scherm om de software te installeren.

Besturings-systeem	Windows XP (Service Pack 2 of later)/Windows Vista/ Windows 7/Windows 8/Windows 8.1
Processor	Pentium 4 1,3 GHz of beter (Core2Duo 2.13 GHz of beter vereist voor films)
RAM-geheugen	1 GB of meer (2 GB of meer aanbevolen)
Vrije ruimte op de harde schijf	3 GB of meer
Monitorinstellingen	1024 × 768 pixels of meer Minimaal 65.536 kleuren (16.770.000 kleuren aanbevolen)

- Zie online-help voor informatie over het gebruik van de software.

■ Macintosh

1 Plaats de meegeleverde cd in een cd-rom-station.

- De inhoud van de schijf moet automatisch worden weergegeven in de Finder. Als dit niet het geval is, dubbelklikt u op het cd-pictogram op het bureaublad.
- Dubbelklik op het pictogram "Setup" om het dialoogvenster "Setup" weer te geven.



2 Installeer OLYMPUS Viewer 3.

- Controleer de systeemvereisten voor u met de installatie begint.
- Klik op de knop "OLYMPUS Viewer 3" en volg de instructies op het scherm om de software te installeren.



Besturings-systeem	Mac OS X v10.5–v10.9
Processor	Intel Core Solo/Duo 1,5 GHz of beter (Core2Duo 2 GHz of beter vereist voor films)
RAM-geheugen	1 GB of meer (2 GB of meer aanbevolen)
Vrije ruimte op de harde schijf	3 GB of meer
Monitorinstellingen	1024 × 768 pixels of meer Minimaal 32.000 kleuren (16.770.000 kleuren aanbevolen)

- Andere talen kunnen worden geselecteerd in het taalkeuzevak. Voor meer informatie over het gebruik van de software, raadpleegt u de online-help.

Foto's naar een computer kopiëren zonder OLYMPUS Viewer 3

Uw camera voldoet aan de normen voor USB Mass Storage Class. U kunt beelden overbrengen naar een computer door de camera met het meegeleverde USB-kabeltje op een computer aan te sluiten. De volgende besturingssystemen ondersteunen de USB-aansluiting:

Windows: Windows XP SP3/Windows Vista SP2/Windows 7 SP1/
Windows 8/Windows 8.1

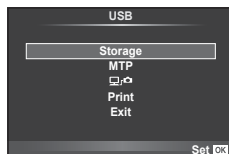

Macintosh: Mac OS X v10.5 - v10.9

- 1 Schakel de camera uit en sluit deze aan op de computer.
 - De plaats van de USB-poort is afhankelijk van het soort computer. Voor details raadpleegt u de handleiding van de computer.
- 2 Schakel de camera in.
 - Het scherm voor het selecteren van de USB-verbinding wordt weergegeven.
- 3 Druk op Δ ∇ om [Storage] te selecteren.
Druk op \odot .



- 4 De computer herkent de camera als een nieuw apparaat.

Let op

- Als u Windows Photo Gallery voor Windows Vista, Windows 7, Windows 8 of Windows 8.1 gebruikt, selecteert u [MTP] in stap 3.
- In de volgende werkomgevingen is een geslaagde gegevensoverdracht niet gegarandeerd, ook niet als de computer is uitgerust met een USB-poort.
 - Computers met nieuw geïnstalleerde USB-poort met uitbreidingskaartje, enzovoort.
 - Computers zonder een af fabriek geïnstalleerd besturingssysteem en zelfgebouwde computers
- Als [ ] wordt gekozen, kunnen de bedieningselementen van de camera niet worden gebruikt terwijl de camera verbonden is met een computer.
- Als het dialoogvenster uit stap 2 niet wordt weergegeven wanneer de camera wordt aangesloten aan een computer, selecteert u [Auto] voor [USB Mode] (Blz. 96) in de custom-menu's van de camera.

De draadloze LAN-functie van de camera gebruiken

Het is mogelijk de draadloze LAN-functie van de camera te gebruiken om via een draadloos netwerk verbinding te maken met een smartphone.

- U kunt beelden bekijken en overbrengen die op de kaart van de camera zijn opgeslagen.
- U kunt informatie over de positie aan het beeld toevoegen met de positiegegevens van de smartphone.
- U kunt de camera bedienen met uw smartphone.

Voor deze handelingen hebt u een smartphone nodig waarop de app voor smartphones is geïnstalleerd. Raadpleeg de website van Olympus voor informatie over "OLYMPUS Image Share (OI.Share)", de app voor smartphones.

Let op

- Lees "Voorzorgsmaatregelen bij gebruik van de draadloze LAN-functie" (Blz. 159) voordat u de functie voor draadloos LAN gebruikt.
- Als u de draadloze LAN-functie gebruikt in een land buiten de regio waar u de camera hebt gekocht, bestaat het risico dat de camera niet voldoet aan de regelgeving inzake draadloze communicatie van dat land. Olympus kan niet verantwoordelijk worden geacht voor het niet voldoen aan deze regelgeving.
- Zoals bij alle draadloze communicatie bestaat er altijd het risico op onderschepping door derden.
- De draadloze LAN-functie op de camera kan niet worden gebruikt om verbinding te maken met een privé- of openbaar toegangspunt.

■ Uw smartphone voorbereiden

Installeer "OI.Share", de app voor smartphones, en start OI.Share vervolgens op uw smartphone.

■ Uw camera voorbereiden

Er zijn 2 methoden voor draadloze LAN-verbinding.

Privé

Hierbij wordt elke keer verbinding gemaakt met een vooraf ingesteld wachtwoord. Gebruik deze methode als u altijd verbinding maakt met dezelfde apparaten, zoals uw smartphone, om beelden over te brengen.

Eenmalig



Hierbij wordt elke keer verbinding gemaakt met een ander wachtwoord. Gebruik deze methode voor eenmalige verbinding, zoals wanneer u geselecteerde beelden met een aantal vrienden wilt delen.

Selecteer vooraf de methode voor draadloze LAN-verbinding.

 "Een draadloze LAN-verbinding instellen (Wi-Fi-instellingen)" (Blz. 92)

■ Privéverbinding

U kunt de volgende procedure volgen om verbinding te maken.

- 1** Selecteer [Connection to Smartphone] in het -weergavemenu en druk op .
- 2** Volg de bedieningsaanwijzingen die op de monitor worden weergegeven en druk op  om verder te gaan.
 - De SSID, het wachtwoord en de QR-code worden op de monitor weergegeven.

3 Voer de SSID en het wachtwoord in op uw smartphone.

- Als u OI.Share op uw smartphone gebruikt om de QR-code te lezen, worden de SSID en het wachtwoord automatisch ingevuld.
- Als u voor de tweede keer verbinding maakt, wordt deze automatisch tot stand gebracht.
- Alle functies van OI.Share zijn beschikbaar.

■ Eenmalige verbinding

1 Selecteer [Connection to Smartphone] in het -weergavemenu en druk op .

- De SSID, het wachtwoord en de QR-code worden op de monitor weergegeven.

2 Voer de SSID en het wachtwoord in op uw smartphone.

- Als u OI.Share op uw smartphone gebruikt om de QR-code te lezen, worden de SSID en het wachtwoord automatisch ingevuld.
- Als u voor de tweede keer verbinding maakt, wordt eerst een bevestigingsbericht weergegeven waarin u wordt gevraagd of u uw wachtwoord wilt wijzigen.

■ De verbinding verbreken

1 Druk op de camera op **MENU** of raak op de monitor [Stop] aan.

- U kunt de verbinding ook verbreken met OI.Share of door uw camera uit te schakelen.
- De verbinding wordt verbroken.

Let op

- De combinatie van de draadloze LAN-functie met OLYMPUS PENPAL, een Eye-Fi-kaart, of een soortgelijke kaart resulteert in een aanzienlijke achteruitgang in de prestaties van de camera.
- De draadloze LAN-antenne bevindt zich in de handgreep van de camera. Voorkom, indien mogelijk, dat u de antenne met uw handen bedekt.
- Tijdens draadloze LAN-verbinding raakt de batterij sneller leeg. Als de batterij bijna leeg is, kan de verbinding worden verbroken tijdens de overdracht.
- Het kan lastig zijn verbinding te leggen of de verbinding kan langzaam zijn in de nabijheid van apparatuur die magnetische velden, statische elektriciteit of radiogolven genereert, zoals magnetrons of draadloze telefoons.

Wat u allemaal kunt doen met OI.Share

■ Positiegegevens van de smartphone aan beelden toevoegen

- 1 Start de opname van positiegegevens in OI.Share voordat u begint met foto's nemen.
 - Uw smartphone houdt positiegegevens bij voor een vooraf bepaald interval.
 - Het is niet nodig verbinding te maken met de smartphone wanneer de positie-informatie wordt opgenomen.
- 2 Beëindig de opname van positiegegevens in OI.Share als het nemen van de foto's is afgerond.
- 3 Start [Connection to Smartphone] op uw camera.
 - Alleen beschikbaar bij [Private] verbindingen.
- 4 Begin met het verzenden van positiegegevens in OI.Share.
 - De positiegegevens worden toegevoegd aan beelden op de geheugenkaart. Op de beelden waaraan positiegegevens zijn toegevoegd wordt  weergegeven.

Let op

- U kunt geen positiegegevens toevoegen aan films.
- Het opnemen van positiegegevens is alleen beschikbaar bij smartphones met GPS.

■ Beelden delen

Als u beelden wilt delen, stelt u een [Share Order] in voor de beelden die u wilt delen.

- 1 Speel de beelden af en stel [Share Order] (Blz. 64) in.
- 2 Start [Connection to Smartphone] op de camera.

■ De camera bedienen

U kunt met de camera beelden vastleggen door op uw smartphone handelingen uit te voeren. Deze functie is alleen beschikbaar wanneer verbinding is gemaakt met [Private].

- 1 Start [Connection to Smartphone] op uw camera.
 - U kunt ook verbinding tot stand brengen door op het opnamescherm  aan te raken.
 - De fotofuncties **P/A/S/M/AUTO/ART** kunnen worden gebruikt.
- 2 Maak foto's met behulp van uw smartphone.

Let op

- Niet alle camerafuncties zijn beschikbaar via de draadloze LAN-verbinding.

Batterij en laadapparaat

- Gebruik één Olympus lithium-ionbatterij. Gebruik alleen originele oplaadbare batterijen van OLYMPUS.
- Het verbruik van de camera varieert aanzienlijk, afhankelijk van het gebruik en andere omstandigheden.
- Aangezien de volgende functies veel energie verbruiken, zelfs zonder fotograferen, zal de batterij snel leeg zijn.
 - Het vaak half indrukken van de ontspanknop in de stand Fotograferen waardoor de autofocus herhaaldelijk wordt ingeschakeld.
 - Langdurig weergeven van beelden op de monitor.
 - Als de camera op een computer of printer aangesloten is.
- Als u een lege batterij gebruikt, kan de camera eventueel uitschakelen zonder dat de waarschuwing 'batterij bijna leeg' verschijnt.
- Op het moment van aanschaf is deze batterij niet volledig opgeladen. Laad de batterij voor gebruik op met het meegeleverde laadapparaat.
- De normale laadtijd met de meegeleverde oplader bedraagt ongeveer 4 uur (schatting).
- Gebruik geen laadapparaten die niet speciaal bedoeld zijn voor gebruik met de meegeleverde batterij, en gebruik geen batterijen die niet speciaal bedoeld zijn voor gebruik met het meegeleverde laadapparaat.

Let op

- Er bestaat ontploffingsgevaar als de batterij wordt vervangen door een batterij van het verkeerde type. Doe gebruikte batterijen weg volgens de instructies "Voorzorgsmaatregelen bij de omgang met batterijen" (Blz. 158).

Een optionele lichtnetadapter gebruiken

De camera kan worden aangesloten op een optionele AC-3 lichtnetadapter via een reservebatterijhouder (HLD-7). Andere adapters kunnen niet worden gebruikt. De met de lichtnetadapter meegeleverde stroomkabel kan niet voor andere producten worden gebruikt.

Uw laadapparaat in het buitenland gebruiken

- Het laadapparaat kan in de meeste elektrische bronnen thuis worden gebruikt binnen het bereik van 100 V tot 240V AC (50 / 60 Hz), over de hele wereld. Afhankelijk van uw land of regio kan het stopcontact echter anders gevormd zijn waardoor het laadapparaat een verloopstuk nodig heeft. Vraag uw plaatselijke elektriciteitszaak of reisagentschap om meer informatie.
- Gebruik geen in de handel verkrijgbare reisadapters omdat het laadapparaat dan eventueel niet goed functioneert.

Toepasbare geheugenkaartjes

In deze handleiding worden alle opslagapparaten “kaartjes” genoemd. De volgende soorten SD-geheugenkaartjes (in de handel verkrijgbaar) kunnen met deze camera worden gebruikt: SD, SDHC, SDXC en Eye-Fi. Kijk voor de meest actuele informatie op de Olympus-website.



Schrijfbeveiligingsschakelaar van SD-kaartje

Het SD-kaartje is voorzien van een schrijfbeveiligingsschakelaar. Als u deze schakelaar naar “LOCK” zet, kunt u geen gegevens naar het kaartje schrijven of ervan wissen en kunt u het kaartje niet formatteren. Zet de schakelaar weer in de ontgrendelpositie om naar het kaartje te kunnen schrijven.



⚠ Let op

- De gegevens op het kaartje zullen niet compleet worden gewist, zelfs niet na het formatteren van het kaartje of het wissen van de gegevens. Indien u het kaartje wegdoet, dient u het te vernietigen om verspreiding van persoonlijke informatie te voorkomen.
- Gebruik het Eye-Fi-kaartje in overeenstemming met de geldende wetgeving en regelgeving van het land waar u de camera gebruikt. Verwijder de Eye-Fi-kaart uit de camera of schakel de kaartfuncties uit in vliegtuigen en op andere locaties waar het gebruik ervan verboden is.  [Eye-Fi] (Blz. 101)
- Tijdens het gebruik kan het Eye-Fi-kaartje heet worden.
- Wanneer een Eye-Fi-kaartje wordt gebruikt, kan de batterij sneller leeglopen.
- Wanneer een Eye-Fi-kaartje wordt gebruikt, werkt de camera mogelijk trager.

Beeldkwaliteit en bestandsgrootte / het aantal foto's dat kan worden opgeslagen

De in de tabel aangegeven bestandsgrootte geldt bij benadering voor bestanden met een breedte-hoogteverhouding van 4:3.

Beeldkwaliteit	Aantal pixels (Pixel Count)	Compressie	Bestandsformaat	Bestands-grootte (MB)	Aantal stilstaande beelden dat kan worden opgeslagen*
RAW	4608×3456	Verliesvrije compressie	ORF	Ca. 17	41
L SF		1/2,7		Ca. 11	79
L F		1/4		Ca. 7,5	114
L N		1/8		Ca. 3,5	248
L B		1/12		Ca. 2,4	369
M SF	3200×2400	1/2,7	JPEG	Ca. 5,6	155
M F		1/4		Ca. 3,4	257
M N		1/8		Ca. 1,7	508
M B		1/12		Ca. 1,2	753
S SF		1/2,7		Ca. 3,2	271
S F	2560×1920	1/4	JPEG	Ca. 2,2	398
S N		1/8		Ca. 1,1	782
S B		1/12		Ca. 0,8	1151
M SF		1/2,7		Ca. 1,8	476
M F		1/4		Ca. 1,3	701
M N	1920×1440	1/8	JPEG	Ca. 0,7	1356
M B		1/12		Ca. 0,5	1968
M SF		1/2,7		Ca. 1,3	678
M F		1/4		Ca. 0,9	984
M N		1/8		Ca. 0,5	1906
M B	1600×1200	1/12	JPEG	Ca. 0,4	2653
S SF		1/2,7		Ca. 0,9	1034
S F		1/4		Ca. 0,6	1488
S N		1/8		Ca. 0,4	2773
S B		1/12		Ca. 0,3	3813
S SF	1280×960	1/2,7	JPEG	Ca. 0,6	1564
S F		1/4		Ca. 0,4	2260
S N		1/8		Ca. 0,3	4068
S B		1/12		Ca. 0,2	5547
S SF		1/2,7		Ca. 0,3	3589
S F	640×480	1/4	JPEG	Ca. 0,2	5085
S N		1/8		Ca. 0,2	7627
S B		1/12		Ca. 0,1	10170

*Bij een SD-kaartje van 1 GB.

Let op

- Het aantal stilstaande beelden dat kan worden opgeslagen, is afhankelijk van het onderwerp, eventueel opgegeven printreserveringen en andere factoren. In bepaalde gevallen verandert het aantal stilstaande beelden dat kan worden opgeslagen op de monitor niet, ook niet als u nieuwe foto's maakt of opgeslagen beelden wist.
- De werkelijke bestandsgrootte is afhankelijk van het onderwerp.
- Het maximale weergegeven aantal stilstaande beelden dat kan worden opgeslagen is 9999.
- Voor de beschikbare opnametijden voor films raadpleegt u de Olympus-website.

Kies een lens volgens het motief en uw creatieve bedoeling. Gebruik lenzen die uitsluitend bedoeld zijn voor het Micro Four Thirds-systeem en voorzien zijn van het label M. ZUIKO DIGITAL of het rechts weergegeven symbool.



Met een adapter kunt u ook Four Thirds- en OM-lenzen gebruiken.

⚠ Let op

- Bij het bevestigen of verwijderen van de beschermkap of de lens kunt u de lensvatting het beste naar beneden laten wijzen. Hiermee voorkomt u dat er stofjes en dergelijke in de camera terecht kunnen komen.
- Op stoffige plaatsen kunt u beter nooit de beschermkap verwijderen of de lens verwisselen.
- Richt met de lens op de camera, de lens nooit op de zon. Dit kan camerastoringen en zelfs brand veroorzaken omdat het zonlicht door de lens gebundeld wordt zoals bij een vergrootglas.
- Zorg dat u de beschermkap van de camera en de achterkap van de lens niet kwijtraakt.
- Als er geen lens op de camera zit, kunt u het beste de beschermkap op de camera bevestigen om te voorkomen dat er stof kan binnendringen.

M.ZUIKO DIGITAL lensspecificaties

■ Namen van onderdelen

- 1 Voorkap van de lens
- 2 Filtervatting
- 3 Focusing
- 4 Zoomring (alleen zoomlenzen)
- 5 Index lensvatting
- 6 Achterkap van de lens
- 7 Elektrische contacten
- 8 UNLOCK-schakelaar (alleen intrekbare lenzen)
- 9 Decoratieve ring (alleen sommige lenzen, te verwijderen wanneer een zonnekap wordt aangebracht)
- 10 Knop L-Fn* (alleen voor geselecteerde lenzen)

* Kan aan een rol worden toegewezen via [Button Function] > [L-Fn] Function] (Blz. 103).

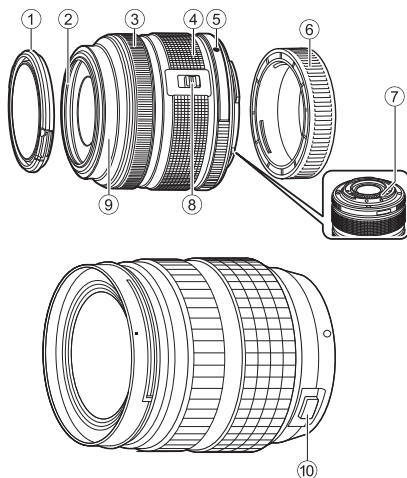

(ED 12-40 mm F2.8 PRO)

■ Krachtige zoomlenzen met macrofuncties gebruiken (ED12-50mm f3.5-6.3EZ)

De lensactivering wordt bepaald door de positie van de zoomring.

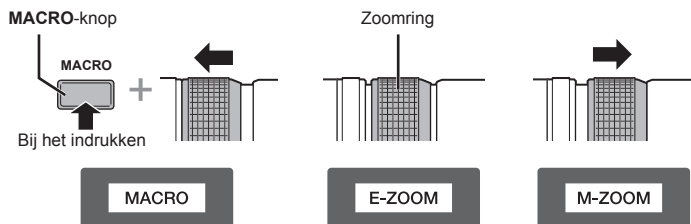

E-ZOOM (elektrische zoom)	Draai de zoomring voor een krachtige zoom. Hoe ver u draait bepaalt de zoomsnelheid.
M-ZOOM (handmatige zoom)	Draai de zoomring om in- en uit te zoomen.
MACRO (macrofotografie)	Om foto's te maken van onderwerpen op een afstand van 0,2 tot 0,5 m, drukt u op de knop MACRO en schuift u de zoomring vooruit. Zoom is niet beschikbaar.

- De rol van de knop **L-Fn** kan worden geselecteerd in het custom-menu van de camera.

■ Instelling voor MF (handmatig scherpstellen) (17 mm f1.8, ED12 mm f2.0 (Snapshot scherpstellen), ED 12-40 mm f2.8 PRO)

Schuif de scherpstelling in de richting van de pijl om de methode voor scherpstellen te wijzigen.

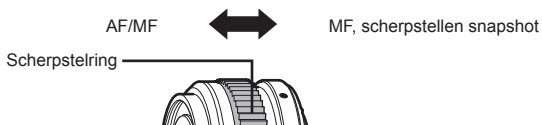

Met scherpstellen snapshot wordt een afstand ingesteld op basis van de afstand waarop de foto genomen wordt. De camera stelt zich scherp op een scherptediepte die overeen komt met de ingestelde waarde van het diafragma.

- Het wordt aanbevolen het diafragma bij een 17 mm f 1,8 of een ED 12 mm f 2,0 in te stellen op F 5,6 of hoger.
- U kunt de foto op de geselecteerde afstand nemen, onafhankelijk van de AF-modus op de camera.
- Onafhankelijk van de huidig ingestelde optie voor scherpstellen van de camera zal handmatig scherpstellen worden gebruikt wanneer dit met de lens wordt geselecteerd.
- Gebruik de schaal voor afstand slechts als richtlijn.

■ Lenskapinstelling (BCL-1580/BCL-0980 Fisheye)

Gebruik het hendeltje voor handmatig scherpstellen om de lensafdekking te openen en sluiten en stel scherp tussen oneindig en close-up.

- Er is geen datacommunicatie tussen de camera en de lens.
- Bepaalde functies van de camera kunnen niet worden gebruikt.
- Selecteer bij gebruik van de beeldstabilisator van de camera (Blz. 68), een scherpstelafstand van 9 mm (BCL-0980 Fisheye) of 15 mm (BCL-1580).

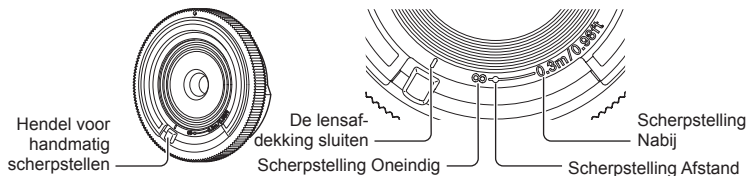

■ Lens- en cameracombinaties

Lens	Camera	Koppeling	AF	Metering
Micro Four Thirds-lens	Micro Four Thirds-camera	Ja	Ja	Ja
Four Thirds-lens		Koppeling mogelijk met lensvatningsadapter	Ja*1	Ja
OM-lenzen			No	Ja*2
Micro Four Thirds-lens	Four Thirds-camera	No	No	No

*1 Bij het opnemen van films kunnen [C-AF] en [C-AF+TR] niet worden gebruikt in [AF mode]. AF is ook niet actief bij het opnemen van films.

*2 Een nauwkeurige lichtmeting is niet mogelijk.

■ Belangrijkste lensgegevens

Items	ED12-40 mm f2.8PRO	ED40-150mm f4.0-5.6R	ED14-150 mm f4.0-5.6
Lensvatting	Micro Four Thirds-lensvatting		
Brandpuntsafstand	12 – 40 mm	40 – 150 mm	14 – 150 mm
Max. diafragma	f/2.8	f/4.0–5.6	f/4.0–5.6
Beeldhoek	84,1°–30,3°	30,3°–8,2°	75°–8,2°
Configuratie van de lens	9 groepen, 14 lenzen	10 groepen, 13 lenzen	11 groepen, 15 lenzen
Irisinstelling	f/2.8 – 22	f/4.0–22	f/4.0–22
Scherpstelbereik (Brandpuntsafstand)	0,2m–∞	0,9m–∞	0,5m–∞
Scherpstelinstelling	AF/MF, snapshot- scherpstelling	AF/MF wisseling	
Gewicht (exclusief kapjes)	382 g	190 g	260 g
Afmetingen (Max. diameter × lengte)	ø69,9 × 84 mm	ø63,5 × 83 mm	ø63,5 × 83 mm
Diameter filtervatting	62 mm	58 mm	58 mm
Lensdop	Meegeleverd*	LH-61D	LH-61C

Items	ED12-50 mm f3.5-6.3EZ	17mm f1.8	BCL-1580 (15 mm f8)
Lensvatting	Micro Four Thirds-lensvatting		
Brandpuntsafstand	12–50 mm	17 mm	15 mm
Max. diafragma	f/3.5–6.3	f/1,8	f/8
Beeldhoek	84°–24°	64°	72°
Configuratie van de lens	9 groepen, 10 lenzen	6 groepen, 9 lenzen	3 groepen, 3 lenzen
Irisinstelling	f/3.5–22	f/1.8–22	Vast ingesteld op f/8
Scherpstelbereik (Brandpuntsafstand)	0,35 m–∞ 0,2 m–0,5 m (macro-stand)	0,25 m–∞	0,30 m–∞
Scherpstelinstelling	AF/MF wisseling	AF/MF, snapshot- scherpstelling	MF
Gewicht (exclusief kapjes)	212 g	120 g	22 g
Afmetingen (Max. diameter × lengte)	ø57 × 83 mm	ø57,5 × 35,5 mm	ø56 × 9 mm
Diameter filtervatting	52 mm	46 mm	–
Lensdop	LH-55B	LH-48B	–

* Om de lensdop van de ED 12 - 40 mm te verwijderen, draait u aan de lensdop terwijl de knoppen aan beide zijden worden ingedrukt.

⚠ Let op

- De randen van foto's zouden afgesneden kunnen worden als er meer dan één filter gebruikt wordt of als er een dik filter wordt gebruikt.

Reservebatterijhouder (HLD-7)

U kunt de gebruikstijd van de camera verlengen door de reservebatterijhouder met de batterij van de camera te gebruiken. U kunt functies toewijzen aan het aangepaste menu van de camera met de regelaars en de knop Fn. U kunt een (afzonderlijk verkrijgbare) lichtnetadapter gebruiken via de HLD-7.

Zorg ervoor dat de stroom naar de camera is uitgeschakeld bij het plaatsen of verwijderen van de reservebatterijhouder.

■ Namen van onderdelen

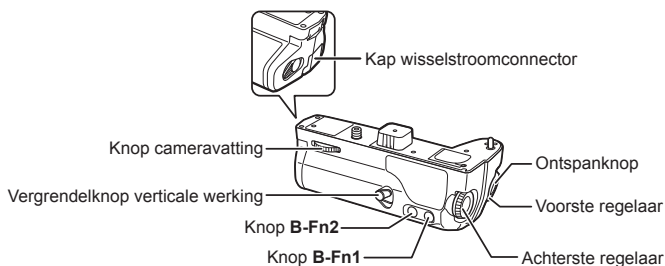

■ De HLD-7 bevestigen

Verwijder de afdekking van de PBH (a) aan de onderzijde van de camera en bevestig de HLD-7. Draai, nadat de HLD-7 is bevestigd, het vrijgavewieltje goed aan. Zorg ervoor dat de afdekking van de PBH op de camera wordt bevestigd als de HLD-7 niet is geplaatst.

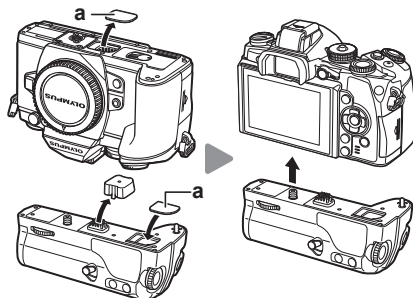

■ De batterij plaatsen

Gebruik een BLN-1-batterij. Vergrendel het batterijklepje na het plaatsen van de batterij.

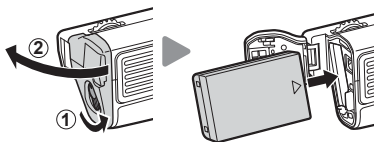

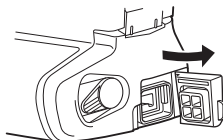

■ De lichtnetadapter gebruiken

Open bij gebruik van de lichtnetadapter de afdekking van de wisselstroomconnector en sluit de wisselstroomconnector aan.



■ De regelaar en de knop gebruiken

Stel de functies voor de regelaar van de HLD-7 en de knop **B-Fn** in met [Button Function] in het custom menu  van de camera.  "Button Function" (Blz. 103)

■ Belangrijkste specificaties (HLD-7)

Voeding	Batterij: Li-ionbatterij BLN-1 ×1 Wisselstroomvoeding: wisselstroomadapter AC-3
Afmetingen	Ca. 128,5 mm (B) × 48,2 mm (H) × 57,3 mm (D)
Gewicht	Ca. 235 g (exclusief batterij en connectorkap)
Spatweerstand (indien bevestigd aan een camera)	Type Equivalent aan IEC Standaard uitgave 529 IPX1 (in OLYMPUS-testvoorwaarden)

Let op

- Gebruik geen andere dan de aangegeven batterijen of lichtnetadapters. Als dit wel gebeurt, kan dit leiden tot letsel of kan het apparaat kapot gaan of exploderen.
- Gebruik geen vingernagels om aan de vrijgaveknop te draaien. Als dit wel gebeurt, kan dit leiden tot letsel.
- Gebruik de camera alleen binnen het temperatuurbereik waarvoor werking gegarandeerd is.
- Gebruik het apparaat niet en sla het niet op op locaties met veel stof of een hoge vochtigheidsgraad.
- Raak de contactpunten van het apparaat niet direct aan.
- Als de hoofdbehuizing of de contactpunten vuil zijn, veeg deze dan af met een zachte, droge doek. Gebruik geen vochtige doek of organische oplosmiddelen zoals thinner of benzeen.

Externe flitsers die werden ontworpen voor gebruik met deze camera

Bij deze camera kunt u een van de afzonderlijk verkochte externe flitsers gebruiken om een flitser te verkrijgen die aangepast is aan uw wensen. De externe flitsers communiceren met de camera, zodat u de flitserfuncties van de camera kunt uitbreiden met andere flitserfuncties zoals TTL-AUTO en Super FP. Monteer een voor deze camera geschikte externe flitser op de flitsschoen van de camera. U kunt de flitser ook bevestigen op het bevestigingspunt op de camera met behulp van de flitskabel (optioneel). Raadpleeg hiervoor ook de documentatie die geleverd is bij de externe flitser. De bovenste limiet van de sluitertijd is 1/250 sec. bij gebruik van een flitser.

Beschikbare functies bij gebruik van externe flitsers

Optionele flitser	Flitsregeling	GN (richtgetal) (ISO100)	RC-functie
FL-600R	TTL-AUTO, AUTO, MANUAL, FP TTL AUTO, FP MANUAL	GN36 (85 mm*) GN20 (24 mm*)	✓
FL-300R	TTL-AUTO, MANUAL	GN20 (28 mm*)	✓
FL-14	TTL-AUTO, AUTO, MANUAL	GN14 (28 mm*)	–
RF-11	TTL-AUTO, MANUAL	GN11	–
TF-22		GN22	–

* De brandpuntsafstand van de lens die gebruikt kan worden (berekend op basis van camera met 35 mm-film).

Flitserfotografie met draadloze afstandsbediening

U kunt een externe flitser die bestemd is voor gebruik met deze camera en beschikt over een afstandsbedieningsstand gebruiken voor draadloze flitserfotografie. De camera kan elk van drie groepen van externe flitsers en de meegeleverde externe flitser apart aansturen. Raadpleeg de handleidingen die geleverd zijn bij de externe flitsers voor meer informatie.

- Zet de externe flitsers in de RC-stand en plaats ze zoals u wenst.
 - Schakel de externe flitsers in, druk op de knop MODE en selecteer de RC-stand.
 - Selecteer een kanaal en groep voor elke externe flitser.
- Selecteer [On] voor [**RC Mode**] in **Fotografeermenu 2** (Blz. 78).
 - Het superb Bedieningspaneel schakelt over naar de RC-flitsstand
 - U kunt een weergave van het superb Bedieningspaneel kiezen door herhaaldelijk op de knop **INFO** te drukken.
 - Selecteer een flitsstand (merk op dat rode ogen onderdrukken niet beschikbaar is in de RC-stand).
- Pas de instellingen voor elke groep aan in het superb Bedieningspaneel.

Groep

- Selecteer de flitsfunctie en pas de flitssterkte afzonderlijk aan voor elke groep. Voor de MANUAL-functie selecteert u de flitssterkte.

Pas de instelling aan voor de flitser van de camera.

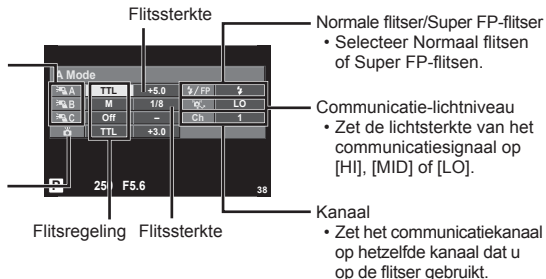

- Bevestig de meegeleverde externe flitser op de camera en klap de flitserkop omhoog.
 - Nadat u heeft gecontroleerd of de ingebouwde en externe flitsers opgeladen zijn, maakt u een proefopname.

■ Bedieningsbereik van de draadloze flitser

Plaats de draadloze flitsers met de afstandsbedieningssensor gericht naar de camera. Op de afbeelding hiernaast wordt het bereik (bij benadering) weergegeven waarbinnen de flitsers kunnen worden geplaatst. Het werkelijke bedieningsbereik varieert afhankelijk van de plaatselijke omstandigheden.

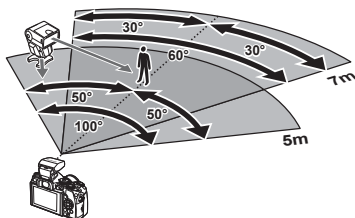

⚠ Let op

- Het is aan te bevelen één groep van maximaal drie externe flitsers te gebruiken.
- Externe flitsers kunnen niet langer dan 4 seconden worden gebruikt voor trage synchronisatie met tweede sluitergordijn of voor anti-shock-belichtingen.
- Als het onderwerp zich te dicht bij de camera bevindt, kunnen de stuurflitsers van de cameraflitser de belichting beïnvloeden (dit effect kan worden beperkt door de intensiteit van de cameraflitser te verminderen met bijvoorbeeld een diffuser).
- De bovenste limiet van het synchronisatiemoment van de flitser is 1/250 sec. wanneer de flitser wordt gebruikt via afstandsbediening.

Andere externe flitsers

Gebruiken na het verbinden van de synchronisatiekabel aan de flitserschoen of een externe flitseraansluiting. Wanneer er geen externe flitser wordt gebruikt, zorg er dan voor dat de kap geplaatst is. Houd bij het bevestigen van een externe flitser van een andere leverancier op de flitserschoen of de externe flitseraansluiting van de camera rekening met de volgende punten.



- Als u een verouderde flitser bevestigt die een stroom van meer dan 250 V doorgeeft aan het contactpunt, zal dit de camera beschadigen.
- Als u een flitser aansluit op de camera met contactpunten die niet beantwoorden aan de Olympus-specificaties, kan dit de camera eveneens beschadigen.
- Stel de stand **Fotograferen** in op **M**, stel de sluitertijd in op een waarde die niet hoger is dan synchrone flitssnelheid, en stel ISO-gevoeligheid in op een andere instelling dan [AUTO].
- De flitsregeling kan alleen worden uitgevoerd door de flitser handmatig in te stellen op de ISO-gevoeligheid en de diafragma waarde die geselecteerd zijn met de camera. De helderheid van de flitser kan worden geregeld door de ISO-gevoeligheid of het diafragma aan te passen.
- Gebruik een flitser met een verlichtingshoek die geschikt is voor de lens. De verlichtingshoek wordt meestal uitgedrukt in equivalente brandpuntsafstanden van een kleinbeeldcamera.

Belangrijkste accessoires

Four Thirds-lensadapter (MMF-2/MMF-3)

De camera heeft een Four Thirds-lensadapter nodig om Four Thirds-lenzen te bevestigen. Omdat de AF-methode verschilt bij gebruik van een Micro Four Thirds-systeemplens, wordt het AF-werkgebied smaller.

Afstandsbedieningskabel (RM-UC1)

Wordt gebruikt wanneer een zeer licht beweging van de camera tot onscherpe foto's kan leiden, bijvoorbeeld bij macro- of tijdopnamen. De afstandsbedieningskabel wordt bevestigd via de multiconnector van de camera.

Voorzetlenzen

Voorzetlenzen worden op de cameralens bevestigd om snel en eenvoudig over te schakelen naar fish-eye- of macrofotografie. Op de website van OLYMPUS vindt u meer informatie over de lenzen die u kunt gebruiken.

- Gebruik de geschikte lenskoppeling voor de stand **SCN** (P₁, P₂ of P₃).

Macro-armlamp (MAL-1)

Gebruik deze lamp om onderwerpen voor macrofotografie te verlichten, zelfs op afstanden waar met de flitser vignettering zou optreden.

Microfoonset (SEMA-1)

De microfoon kan op een afstand van de camera worden geplaatst om omgevingsgeluiden of geluid van de wind te vermijden. In de handel verkrijgbare microfoons van andere fabrikanten kunnen ook worden gebruikt met het oog op uw creatieve bedoelingen. Het is aan te bevelen het meegeleverde verlengsnoer te gebruiken. (voeding via ø3,5 mm stereo-ministekker)

Oogkapje (EP-13)

U kunt deze door een groter oogkapje vervangen.

Verwijderen

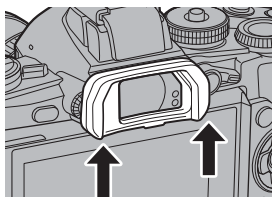

Stelsystemoverzicht

Voeding



BLN-1
Li-ionbatterij



BCN-1
Li-ionbatterijlader

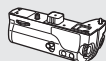

HLD-7
Reservebatterijhouder



AC-3
Wisselstroomadapter

Bediening op afstand

RM-UC1
Afstandsbedieningskabel



Verbindingskabel

USB-kabel/
AV-kabel/
HDMI-kabel

Hoes/riem

Schouderriem/
Cameratas

Underwater System

Onderwatertas

Geheugenkaart**4

SD/SDHC/
SDXC/Eye-Fi

Software

OLYMPUS Viewer
Digitale fotobeheersoftware

Zoeker

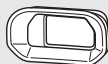

EP-13
Oogkapje



VF-3/VF-4
Elektronische zoeker

E-M1

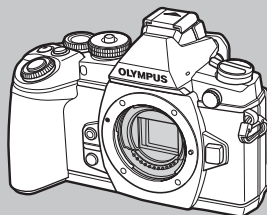

Apparaten op accessoirepoort



OLYMPUS PENPAL PP-1³
Communication Unit

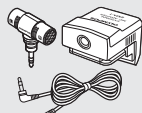

SEMA-1
Microfoonset 1

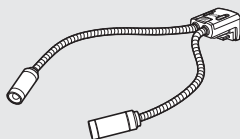

MAL-1
MACRO-ARMLAMP

*1 Niet alle lenzen kunnen met adapter worden gebruikt. Meer informatie vindt u op de officiële Olympus-website. Merk ook op dat de productie van OM-systeemlenzen is stopgezet.

**2 Voor compatibele lenzen raadpleegt u de officiële Olympus-website.

□ : E-M1-compatibele producten

■ : In de handel verkrijgbare producten

Kijk voor de meest actuele informatie op de Olympus-website.

Lens



M.ZUIKO DIGITAL ED 12mm f2.0
M.ZUIKO DIGITAL 17mm f1.8
M.ZUIKO DIGITAL 17mm f2.8
M.ZUIKO DIGITAL 25mm f1.8
M.ZUIKO DIGITAL 45mm f1.8
M.ZUIKO DIGITAL ED 60mm f2.8 Macro
M.ZUIKO DIGITAL ED 75mm f1.8
M.ZUIKO DIGITAL ED 9-18mm f4.0-5.6
M.ZUIKO DIGITAL ED 12-40mm f2.8 PRO
M.ZUIKO DIGITAL ED 12-50mm f3.5-6.3 EZ
M.ZUIKO DIGITAL ED14-42mm f3.5-5.6 EZ
M.ZUIKO DIGITAL 14-42mm f3.5-5.6 II R
M.ZUIKO DIGITAL ED 14-150mm f4.0-5.6
M.ZUIKO DIGITAL ED 40-150mm f4.0-5.6 R
M.ZUIKO DIGITAL 75-300mm f4.8-6.7 II



MMF-2/MMF-3*1
Four Thirds-adapter



Four Thirds-
systeemplenzen



MF-2*1
OM-adapter 2

OM-systeemplenzen

Voorzetlens*2

FCON-P01

Visoog

WCON-P01

Groothoek

MCON-P01

Macro

MCON-P02

Macro

Flits



FL-14
Elektronische flitsler



FL-600R
Elektronische flitsler



FL-300R
Elektronische flitsler

SRF-11 Ringflitserset



RF-11*2
Ringflitsler

STF-22 Dubbele flitserset



TF-22*2
Dubbele flitsler

FC-1 Macroflitserssturing



*3 De OLYMPUS PENPAL kan alleen worden gebruikt in de regio waar deze werd aangeschaft. Afhankelijk van de regio kan het gebruik ervan een inbreuk betekenen op de voorschriften inzake radiogolven en kan het gebruik onderworpen zijn aan boetes.

*4 Gebruik de Eye-Fi-kaart overeenkomstig de wetten en voorschriften van het land waar de camera wordt gebruikt.

Fotografeertips en -informatie

De camera schakelt niet in, ook niet als de batterij correct is aangebracht

De batterij is niet volledig opgeladen

- Laad de batterij op met het laadapparaat.

De batterijen werken tijdelijk niet vanwege een te lage temperatuur

- De batterijprestaties dalen bij lage temperaturen. Verwijder de batterij en warm deze op door hem een tijdje in uw zak te houden.

Er wordt geen opname gemaakt als de ontspanknop wordt ingedrukt

De camera is automatisch uitgeschakeld

- De camera wordt automatisch in de sluimerstand geschakeld om de batterij minder te belasten als er geen handelingen worden uitgevoerd gedurende de opgegeven tijd.  [Sleep] (Blz. 96)
Als er gedurende een ingestelde tijd (4 uur) geen handelingen worden uitgevoerd nadat de camera overgeschakeld is naar de sluimerstand, wordt de camera automatisch uitgeschakeld.

De flitser wordt opgeladen

- Op de monitor knippert het symbool  als de batterij wordt opgeladen. Wacht tot het knipperen stopt en druk dan op de ontspanknop.

Kan niet scherpstellen

- De camera kan niet scherpstellen op onderwerpen die zich te dicht bij de camera bevinden of die niet geschikt zijn voor automatisch scherpstellen (het AF-bevestigingssteken knippert op de monitor). Vergroot de afstand tot het onderwerp of stel scherp op een onderwerp met veel contrast op dezelfde afstand van de camera als het gewenste onderwerp, kadreer de foto en maak de opname.

Onderwerpen waarop de camera moeilijk kan scherpstellen

Het kan moeilijk zijn om met autofocus in de volgende situaties scherp te stellen.

AF-teken knippert. Deze onderwerpen worden niet scherpgesteld.



Object met weinig contrast



Extreem fel licht in het midden van het beeld

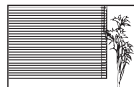

Onderwerp zonder verticale lijnen

AF-teken gaat branden maar het onderwerp is niet scherpgesteld.



Onderwerpen op verschillende afstanden

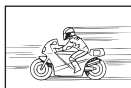

Snel bewegende objecten



Het onderwerp valt niet binnen het AF-gebied

Ruisonderdrukking is geactiveerd

- Met name bij nachtelijke opnamen gebruikt u lange sluitertijden en kan in de opnamen beeldruis verschijnen. De camera activeert de ruisonderdrukking na het fotograferen met lange sluitertijden. Tijdens dit proces niet fotograferen. U kunt [Noise Reduct.] op [Off] zetten.  [Noise Reduct.] (Blz. 97)

Het aantal AF-kaders is gereduceerd

Het aantal en de grootte van de AF-kaders is afhankelijk van de breedte-hoogteverhouding, de instelling voor groepsdoelen en de optie die is geselecteerd voor [Digital Tele-converter]. Bij gebruik van een Four Thirds-systeemplens zijn er 37 doelen.

De datum en tijd zijn niet ingesteld

De camera wordt gebruikt met de instellingen van het moment van aanschaf

- De datum en tijd van de camera is niet ingesteld bij aanschaf. Stel de datum en tijd in voordat u de camera gebruikt.  "Datum en tijd instellen" (Blz. 17)

De batterij is uit de camera verwijderd

- De datum en tijd worden naar de standaardinstellingen af fabriek hersteld als ongeveer 1 dag geen batterij in de camera zit. Deze instellingen kunnen eerder verloren gaan als de batterij maar gedurende een korte tijd in de camera heeft gezeten. Controleer, voordat u belangrijke foto's gaat maken, of de juiste datum en tijd zijn ingesteld.

De ingestelde functies worden weer op de standaard fabrieksinstellingen gezet

Als u de functieknop verdraait of de camera uitschakelt in een andere fotografeerstand dan **P**, **A**, **S** of **M**, worden functies waaraan wijzigingen werden aangebracht, hersteld naar de standaard fabrieksinstellingen.

Gemaakte foto's zien er witachtig uit

Dit kan gebeuren als de foto met tegenlicht of semitegenlicht gemaakt is. Dit wordt veroorzaakt door het verschijnsel dat lichtverstrooiing of lichtspiegeling wordt genoemd. Bedenk zoveel mogelijk een compositie waarbij een sterke lichtbron niet in het beeld wordt opgenomen. Een lichtvlek kan zelfs optreden als een lichtbron niet in het beeld aanwezig is. Gebruik een zonnekap om de lens tegen de lichtbron af te schermen. Als een zonnekap niet helpt, gebruikt u uw hand om de lens tegen het licht af te schermen.

 "Verwisselbare lenzen" (Blz. 129)

Onbekende heldere puntjes verschijnen op het onderwerp van de gemaakte foto

Dit kan worden veroorzaakt door vastgeraakte pixel(s) op het beeldopneemelement. Voer [Pixel Mapping] uit.

Als het probleem niet is opgelost, herhaalt u Pixel Mapping een paar keer.











 "Pixel Mapping - Controleren van de beeldbewerkingsfuncties" (Blz. 145)









Functies die niet vanuit menu's geselecteerd kunnen worden

Het is mogelijk dat sommige functies niet geselecteerd kunnen worden vanuit de menu's als de pendelknop gebruikt wordt.

- Functies die niet ingesteld kunnen worden met de huidige stand Fotograferen.
- Functies die niet ingesteld kunnen worden vanwege een functie die al is ingesteld: Combinatie van  en [Noise Reduct.] enz.

Foutcodes

Aanduiding op monitor	Mogelijke oorzaak	Oplissing
 Geen Kaart	U hebt geen kaartje in de camera geplaatst of het kaartje wordt niet herkend.	Steek een kaartje erin of steek een ander kaartje erin.
 Card Error	Er is een probleem met het kaartje.	Plaats het kaartje opnieuw in de camera. Blijft het probleem bestaan, dan moet u het kaartje formatteren. Als het kaartje niet geformatteerd kan worden, kan dit niet gebruikt worden.
 Write Protect	Opslaan op dit kaartje is niet toegestaan.	De schrijfbeveiliging van het kaartje staat op "LOCK". Verschuif de schakelaar. (Blz. 127)
 Card Full	<ul style="list-style-type: none"> Het kaartje is vol. Er kunnen geen foto's meer worden genomen of er kan geen informatie, zoals printreservering, meer worden opgeslagen. Er is geen plaats op het kaartje en printreservering of nieuwe beelden kunnen niet opgeslagen worden. 	Vervang het kaartje door een ander of wis overbodige beelden. Breng belangrijke beelden over naar een computer voordat u beelden gaat wissen.
	Het kaartje kan niet worden gelezen. Het kaartje is eventueel niet geformatteerd.	<ul style="list-style-type: none"> Selecteer [Clean Card], druk op  en schakel de camera uit. Verwijder het kaartje en veeg het metalen contactvlak met een zachte, droge doek schoon. Selecteer [Format] ▶ [Yes] en druk vervolgens op  om het kaartje te formatteren. Bij het formatteren worden alle gegevens op het kaartje gewist.
 No Picture	Er zijn geen foto's op het kaartje opgeslagen.	Het kaartje bevat geen foto's. Foto's opslaan en weergeven.
 Picture Error	Er heeft zich een probleem met de geselecteerde foto voorgedaan, waardoor dit beeld met de camera niet kan worden weergegeven. Of het beeld kan met deze camera niet worden weergegeven.	Gebruik de beeldbewerkingssoftware om het beeld op een PC te bekijken. Lukt dat niet, dan is het beeldbestand beschadigd.
 The Image Cannot Be Edited	Foto's die met een andere camera zijn genomen kunnen niet met deze camera bewerkt worden.	Gebruik beeldbewerkingssoftware om de foto te bewerken.
 Picture Error	Beelden kunnen niet worden overgezet tussen apparaten die momenteel gegevens ontvangen of verzenden.	Verhoog de beschikbare hoeveelheid geheugen op het kaartje door bijvoorbeeld ongewenste beelden te verwijderen, of kies een kleinere bestandsgrootte voor de beelden die u wilt verzenden.

Aanduiding op monitor	Mogelijke oorzaak	Oplossing
		Schakel de camera uit en wacht tot de interne temperatuur gedaald is.
 Interne cameratemperatuur is te hoog. Wacht even totdat de camera is afgekoeld, voordat u deze gebruikt.	De interne temperatuur van de camera is toegenomen ten gevolge van repeterende opnamen.	Wacht even totdat de camera automatisch wordt uitgeschakeld. Laat de interne temperatuur van de camera afkoelen, voordat u de camera weer in gebruik neemt.
 Battery Empty	De batterij is uitgeput.	Laad de batterij op.
 No Connection	De camera is niet op de juiste wijze verbonden met een computer, printer, HDMI-scherm of ander apparaat.	Sluit de camera opnieuw aan.
 No Paper	De papiervoorraad van de printer is op.	Leg een nieuwe voorraad papier in de printer.
 No Ink	De inktvoorraad van de printer is op.	Vervang de inktcassette in de printer.
 Jammed	Het papier in de printer is vastgelopen.	Haal het papier dat de printer blokkeert uit de printer.
Inst. Veranderd	De papercassette van de printer is verwijderd of de printer werd bediend, terwijl de instellingen op de camera gemaakt werden.	Bedien de printer niet, terwijl u instellingen op de camera maakt.
 Print Error	Er heeft zich een probleem met de printer en/of de camera voorgedaan.	Schakel camera en printer uit. Controleer de printer en hef eventuele storingen op voordat u beide apparaten weer inschakelt.
 Kan niet afdr.	Het is mogelijk dat foto's die met andere camera's gemaakt zijn, niet vanuit deze camera geprint kunnen worden.	Gebruik een computer om de foto's te printen.
De lens is vergrendeld. Haal de lens tevoorschijn.	De lens van de intrekbare lens blijft ingeschoven.	Laat de lens naar buiten komen. (Blz. 14)
Controleer de status van het objectief.	Er heeft zich een afwijking voorgedaan tussen de camera en de lens.	Schakel de camera uit, controleer de verbinding met de lens en schakel de stroomtoevoer weer in.

Reinigen en opbergen van de camera

Reinigen van de camera

Schakel de camera uit en verwijder de batterij alvorens de camera te reinigen.

Camerahuis:

- Wrijf deze voorzichtig schoon met een zachte doek. Is de camera erg vuil, dan dompelt u de doek in een mild sopje en wringt u de doek goed uit. Wrijf de camera met de vochtige doek goed af en droog hem vervolgens met een droge doek. Heeft u de camera op het strand gebruikt, dan wrijft u hem schoon met een met schoon water bevochtigde en goed uitgewrongen doek.

Monitor:

- Wrijf deze voorzichtig schoon met een zachte doek.

Lens:

- Verwijder stof van de lens met een in de handel verkrijgbaar blaaskwastje. Wrijf de lens met een lensreinigingsdoekje voorzichtig schoon.

Opslag

- Haal de batterij en het kaartje uit de camera als u denkt de camera langere tijd niet te gebruiken. Berg de camera op op een koele, droge, goed geventileerde plaats.
- Plaats van tijd tot tijd de batterijen in de camera en controleer de functies van de camera.
- Verwijder stof en andere vreemde voorwerpen van het huis en de achterkappen voor u ze bevestigt.
- Als er geen lens op de camera zit, kunt u het beste de beschermkap op de camera bevestigen om te voorkomen dat er stof kan binnendringen. Vergeet niet de lenskapjes vooraan en achteraan terug te zetten voor u de lens opbergt.
- Maak de camera na gebruik schoon.
- Niet opslaan bij insectenwerende middelen.

Reinigen en controleren van het beeldopneemelement

Deze camera beschikt over een stofreductiefunctie om ervoor te zorgen dat er geen stof op het beeldopneemelement komt en om stof of vuil van het oppervlak van het beeldopneemelement te verwijderen met ultrasone trillingen. De stofreductie werkt als de camera wordt ingeschakeld.

De stofreductiefunctie werkt op hetzelfde moment als Pixel mapping, dat het beeldopneemelement en het beeldbewerkingscircuit controleert. Omdat de stofreductie elke keer dat de camera aangezet wordt, geactiveerd wordt, moet de camera rechtop gehouden worden voor een effectieve stofreductie.



Let op

- Gebruik geen sterke oplosmiddelen zoals benzine of alcohol of een met chemicaliën behandeld reinigingsdoekje.
- Berg de camera niet op in ruimtes waar met chemicaliën gewerkt wordt, om de camera te beschermen tegen roest.
- Laat u de camera met een vuile lens liggen, dan kan schimmelvorming op de lens optreden.
- Controleer alle onderdelen van de camera als u hem langere tijd niet heeft gebruikt. Maak een proefopname om te controleren dat de camera naar behoren werkt, voordat u belangrijke foto's maakt.

Pixel Mapping - Controleren van de beeldbewerkingsfuncties

Met de functie Pixel Mapping kan de camera het beeldopneemelement en de beeldbewerkingfuncties controleren en bijstellen. Als u de monitor heeft gebruikt of continu foto's gemaakt heeft, wacht dan minstens één minuut voordat u de functie pixel mapping gebruikt om er zeker van te zijn dat de functie correct werkt.

1 Selecteer [Pixel Mapping] in het  Custom Menu (Blz. 101) tabblad .

2 Druk op  en druk vervolgens op .

- Tijdens het controleren van de beeldbewerkingfuncties geeft de [Busy]-balk in het monitorbeeld de voortgang weer. Als het controleren van de beeldbewerkingfuncties afgesloten is, verschijnt het menu weer.

Let op

- Als u tijdens het controleren van de beeldbewerkingfuncties de camera uitschakelt, begint u opnieuw vanaf stap 1.











Menulijst

*1: Kan worden toegevoegd aan [Myset].

*2: Standaard kan worden hersteld door [Full] voor [Reset] te selecteren.

*3: Standaard kan worden hersteld door [Basic] voor [Reset] te selecteren.

Fotografeermenu

Tabblad	Funcie	Standaard	*1	*2	*3		
	Kaart-inst.	—				78	
	Reset/Myset	—		✓		79	
	Beeldeffect	 Natural	✓	✓	✓	70	
		Afbeelding	 N	✓	✓	✓	72
		Videobeelden	MOV FullHD 				
	Beeldratio	4:3	✓	✓	✓	71	
	Dig. televoorzetlens	Off	✓	✓	✓	86	
	Keystone Comp.	Off		✓	✓	86	
	 		✓	✓	✓	56	
	Beeldstab.	Afbeelding	S-I.S. Auto	✓	✓	✓	68
		Videobeelden	M-I.S. On	✓	✓	✓	
	Bracketing		Off				82
		AE BKT	3f 1,0 EV				83
		WB BKT	A–B	—	✓	✓	
			G–M				
		FL BKT	—				83
		ISO BKT	—				83
	ART BKT	—				84	
	HDR	Off	✓	✓	✓	60	
	Meerv. Belichting	Frame	Off				84
		Toenamecorr.	Off		✓	✓	
		Overlap	Off				
	Time Lapse Settings		Off				85
Frame		99					
Start wachttijd		0:00:01		✓	✓		
Intervaltijd		0:00:01					
'Time Lapse'-film		Off					
 RC Mode	Off	✓	✓	✓	135		

▶ Weergavemenu

Tabblad	Functie		Standaard	*1	*2	*3		
		Starten	—				67	
		Achtergrond	Joy		✓	✓		
		Diaserie	All		✓	✓		
		Dia-Interval	3 sec.		✓			
		Filminterval	Short		✓			
			On		✓	✓	88	
	Bewerk.	Sel. Image	RAW bewrk.	—				88
			JPEG bewrk	—				89
				—				90
		Beeldoverlap	—					90
		Afdrukbestelling	—					116
		Vergrend.	—					90
		Verbinding met smartphone	—					90

⚙ Setup-menu

Tabblad	Functie		Standaard	*1	*2	*3		
⚙			—				17	
		*	—				91	
			☺ ±0, ☼ ±0, Natural		✓		91	
	Opn.Beend		0,5 sec.		✓	✓	91	
	Wi-Fi-instellingen	Wi-Fi-verb. instellingen	Privé			✓		91
		Privé-wachtwoord	—					
		Deelorder resetten	—					
		Wi-Fi-instellingen resetten	—					
	/🗨 Menu Display	Menu Display	On			✓		91
		Menu Display	Off					
Programmatuur			—				91	

* Instellingen verschillen afhankelijk van het land waar de camera is gekocht.

⚙️ Custom Menu

Tabblad	Functie	Standaard	*1	*2	*3			
⚙️	AF/MF						93	
	AF-modus	Afbeelding	S-AF	✓	✓	✓		
		Videobeelden	C-AF					
	Fulltime AF		Off	✓	✓	✓		
	AEL/AFL	S-AF	modus1	✓	✓	✓		
		C-AF	modus2					
		MF	modus1					
	Reset Lens		On		✓	✓		
	BULB/TIME-focus		On		✓	✓		
	Scherpstelring		↻	✓	✓	✓		
	MF-Hulp	Vergroting	Off	✓	✓			
		Pieken	Off	✓	✓			
	Set Home				✓	✓		
	AF hulpverl.		On	✓	✓	✓		
	Face Priority			✓	✓			
AF-meetgebied		On		✓	✓			
C-AF lock		Off		✓	✓			

Tabblad	Functie	Standaard	*1	*2	*3			
		Knop/Schakelaar/Hendel					94	
		Button Function	Function					
			Function	Multi-functie				
			Function	REC				
			Function	AEL/AFL				
			Function					
			Function					
			Function	*	✓	✓		
			Function	*				
			Function					
			Function	AEL/AFL				
			Function					
		Function	AF stop					
		Dial Function	P					
			A	FNo./				
			S	Shutter/	✓	✓		
			M	Shutter/FNo.				
			Menu					
				Prev/Next/				
		Draairichting	Belichting	Regelaar1				
			Ps	Regelaar1	✓	✓		
		Menuschakelaar	Off		✓			
		Lever Function	modus1		✓			
		+	Off		✓			

* Wanneer Function] is ingesteld op [Direct Function]

Tabblad	Functie	Standaard	*1	*2	*3		
	Release/						
	Ann. Prioriteit S	Off	✓	✓	✓	94	
	Ann. Prioriteit C	On	✓	✓	✓		
	L fps	6 fps	✓	✓	✓		
	H fps	10 fps	✓	✓	✓		
	Beeldstabilisatie	Off		✓			
	Half indrukken bij IS	On		✓			
	Lens I.S. Priority	Off	✓	✓	✓		
Release Lag-Time	Normaal		✓				
	Disp./						
	HDMI	HDMI uit	1080i		✓		95
		HDMI Control	Off		✓		
	Video Out		—				
		iAUTO	Livegids		✓		
		P/A/S/M	Live controle		✓		
		ART	Creatief filtermenu		✓		
		SCN	Scènemenu		✓		
		Info	Image Only, Overall	✓	✓	✓	
		LV-Info	Image Only, , Level Gauge	✓	✓		
		Settings	25, Calendar	✓	✓		
	Rasterweergave		Off		✓	✓	
	Fotofunctie-Instellingen		Alles inschakelen	✓	✓		
	Histogram Settings	Overbel.	255				
		Onderbel.	0		✓		
	Programmauitleg		On		✓		
	LV Versterk.		Off	✓	✓	✓	
	Framesnelheid		Normaal	✓	✓	✓	
	Filter LV-modus		modus1		✓		
	Uitbreid. LV dyn. afstand		On		✓		
	Minder flikkering		Auto		✓		
	LV Close-up modus		modus2		✓		
	Piekinstellingen		Wit	✓	✓		
	Verlichte LCD		Hold	✓	✓	✓	
	Sleep		1 min.	✓	✓	✓	
	Autom. uitschakelen		4u		✓	✓	
			On	✓	✓	✓	
USB-Modus		Auto		✓	✓		
				✓	✓		

Tabblad	Functie	Standaard	*1	*2	*3	
	Exp//ISO					
	EV trap	1/3EV	✓	✓	✓	97
	Ruisonderdr.	Auto	✓	✓	✓	
	Ruisfilter	Standaard	✓	✓	✓	98
	ISO	Auto	✓	✓	✓	
	ISO stap	1/3EV	✓	✓	✓	
	ISO-auto set	High Limit: 1600 Standaard: 200	✓	✓	✓	
	ISO-auto	P/A/S	✓	✓		
	Metering		✓	✓	✓	
	AEL aflezing	Auto	✓	✓	✓	
	BULB/TIME-timer	8 min	✓	✓	✓	
	BULB/TIME-monitor	-7	✓	✓		
	Live BULB	Off	✓	✓		
	Live TIME	0,5 sec.	✓	✓		
	Anti-Shock	Off	✓	✓	✓	
	Composietinstellingen	1 sec.	✓	✓		
	Custom					
	X-Sync.	1/320	✓	✓	✓	98
	Slow Limit	1/60	✓	✓	✓	
	+	Off	✓	✓	✓	
/Color/WB						
Set	-1 F, -2 N, -3 M N, -4 S N		✓	✓	✓	98
Pixel Count	Middle	2560×1920	✓	✓	✓	
	Small	1280×960				
Schaduw Comp.	Off		✓	✓	✓	
WB	Auto	A:0, G:0	✓	✓	✓	
All	Alles inst.	—	✓	✓		
	Opn.inst.	—		✓		
AUTO Keep Warm Color	On		✓	✓	✓	
+WB	WB Auto		✓	✓	✓	
Kleurruimte	sRGB		✓	✓	✓	

Tabblad	Functie	Standaard	*1	*2	*3		
	Record/Erase						
	Snel Wissen	Off	✓	✓	✓	99	
	RAW+JPEG Wissen	RAW+JPEG	✓	✓	✓		
	Bestandsnaam	Terugzetten		✓			
	Naam bew.	Off		✓			
	Prioriteit	No		✓	✓		
	dpi-Instelling	350 dpi		✓			
	Copy-rightinstell.	Copyrightinfo.	Off		✓		
		Naam artiest	—				
		Copyrightnaam	—				
	Videobeelden						
	Mode	P		✓		100	
	Movie	On		✓	✓		
Movie Effect	On		✓				
Ruisonderdrukking	Off		✓		100		
Volumeniveau	Ingebouwd	±0					
	Extern	±0		✓			
	Line-In	±0					
Volume Limiter	On		✓				
Ingebouwde elektronische zoeker							
Ingebouwde stijl voor zoeker	Stijl 3		✓		101		
Info Settings	Waterpas, Basisinformatie		✓				
Displayed Grid	Off		✓	✓			
Zoeker schakelen	On		✓				
EVF Adjust	EVF Auto Luminance	On	✓	✓			
Half Way Level	On		✓				

Tabblad	Functie		Standaard	*1	*2	*3			
		Utility						101	
		Pixel-Mapping		—					
		Belichtingsafst.		±0		✓	✓		
		AF-focusaanp.		Off					
		Waarschuwningsniveau		±0			✓		
		Battery Priority		Batterijhouder	✓	✓			
		Niveau aanp.		—			✓		
		Touchscreeninstel.		On.			✓		
Eye-Fi		On			✓				
Elektronische zoomsnelheid	Afbeelding	Normaal							
	Videobeelden	Normaal			✓				

Accessoirespoortmenu

Tabblad	Functie		Standaard	*1	*2	*3				
		OLYMPUS PENPAL Delen						114		
		Even geduld		—					113,114	
		Adresboek	Adreslijst	—						
			Timer	30 sec.			✓			
			Nieuwe koppeling	—						
		Mijn OLYMPUS PENPAL		—						
		Grootte versturen		Grootte 1: Klein			✓			
			OLYMPUS PENPAL Album						114	
			Copy All		—					
			Vergrend.		—					
			Album Mem. Usage		—					
			Album Mem. Setup		—					
			Grootte kopiëren		Grootte 2: Middel					✓
			Elektronische zoeker						115	
			EVF Adjust		±0, ±0					✓
Zoeker schakelen			On			✓				

Technische gegevens

■ Camera

Soort camera	
Soort camera	Digitale camera met verwisselbaar "Micro Four Thirds"-standaardlenssysteem
Lens	M.Zuiko Digital, Micro Four Thirds-lens
Lensvatting	Micro Four Thirds-lensvatting
Equivalente brandpuntsafstand op een kleinbeeldcamera	Ca. tweemaal de brandpuntsafstand van de lens
Beeldopneemelement	
Soort camera	4/3" Live MOS-sensor
Totaal aantal pixels	Ongeveer 16.850.000 pixels
Aantal effectieve pixels	Ongeveer 16.280.000 pixels
Schermgrootte	17,3 mm (H) × 13,0 mm (V)
Breedte-hoogteverhouding	1,33 (4:3)
Zoeker	
Type	Elektronische zoeker met oogsensor
Aantal pixels	2.360.000 pixels
Vergroting	100%
Oogpunt	Ca. 21,0 mm (-1 m ⁻¹)
Live bekijken	
Sensor	Gebruikt Live MOS-sensor
Beeldhoek	100%
Monitor	
Soort camera	3.0-inch TFT kleuren-lcd, Vari-angle, aanraakscherm
Totaal aantal pixels	Ongeveer 1.040.000 pixels (breedte-hoogteverhouding 3:2)
Sluiter	
Soort camera	Automatische spleetsluiter
Sluiter	1/8000 - 60 sec., bulbfotografie, tijdfotografie
Autofocus	
Soort camera	Hi-Speed Imager AF
Scherpstellingspunten	81 punten
Selectie van scherpstelpunt	Auto, Optioneel
Belichtingsregeling	
Lichtmeetsysteem	TTL-lichtmeetsysteem (imager-lichtmeting) Digitale ESP-meting / Lichtmeting met nadruk op het centrum / Spotmeting
Meetbereik	EV -2 - 20 (komt overeen met M.ZUIKO DIGITAL 17 mm f2.8, ISO100)
Fotofuncties	A UTO: iAUTO/ P : Program AE (Programma-aanpassing mogelijk) A : Diafragmavoorkeuze AE/ S : Sluitertijdvoorkeuze AE/ M : Handmatig/ I : PHOTO STORY/ ART : Creatieve filter/ SCN : Scene/ FF : Film
ISO-gevoeligheid	LOW, 200 - 25600 (1/3, 1 EV-stap)
Belichtingscorrectie	±5EV (1/3, 1/2, 1 EV-stap)
Witbalans	
Soort camera	Beeldopneemelement
Functie-instelling	Auto / Vooraf ingestelde WB (7 instellingen) / Voorkeursinstelling WB / WB met één knop

Opname	
Opslagmedium	SD, SDHC, SDXC en Eye-Fi UHS-I-compatibel
Opslagstelsel	Digitaal opslagstelsel, JPEG (in overeenstemming met Design Rule for Camera File system (DCF)), RAW-gegevens, MP-formaat
Compatibel met de normen	Exif 2.3, Digital Print Order Format (DPOF), PRINT Image Matching III, PictBridge
Geluid bij stilstaande beelden	Wave-indeling
Videobeelden	MPEG-4 AVC/H.264 / Motion JPEG
Audio	Stereo, PCM 48 kHz
Weergave	
Weergaveformaat	Enkelbeeldweergave / Gezoomd weergeven / Indexweergave / Kalenderweergave
Aandrijving	
Sluiterfunctie	Enkelbeeldopnamen / Repeterende opnamen / Zelfontspanner
Repeterende opnamen	Tot 10 fps ()
Zelfontspanner	Vertragingstijd: 12 sec./2 sec./Aangepast
Energiebesparende functie	Schakelen naar slaapstand: 1 minuut, uitschakelen: 4 uur (Deze functie kan worden aangepast.)
Externe flitser	
Flitsregeling	TTL-AUTO (TTL-voorflitsfunctie) / MANUAL
Synchronisatiesnelheid	1/320 sec. of trager (FL-LM2)
Draadloos LAN	
Compatibele standaard	IEEE 802.11b/g/n
Externe connector	
Multiconnector (USB-connector, AV-connector)/HDMI-microconnector (type D)/Accessoirepoort/Externe flitsconnector/Microfoonconnector	
Voeding	
Batterij	Li-ionbatterij x1
Afmetingen / gewicht	
Afmetingen	130,4 mm (B) x 93,5 mm (H) x 63,1 mm (D) (niet gemeten over uitstekende delen)
Gewicht	Ongeveer 497 g (met batterij en geheugenkaart)
Gebruiksomgeving	
Temperatuur	-10 °C - 40 °C (tijdens bedrijf)/-20 °C - 60 °C (tijdens opslag)
Luchtvochtigheid	30% - 90% (tijdens bedrijf) / 10% - 90% (tijdens opslag)
Spatweerstand	
Type	Overeenkomstig IEC Standard-uitgave 529 IPX1 (in OLYMPUS-testvoorwaarden)

HDMI, het HDMI-logo en High-Definition Multimedia Interface zijn handelsmerken of gedeponeerde handelsmerken van HDMI Licensing LLC.

HDMI™
HIGH-DEFINITION MULTIMEDIA INTERFACE

13

informatie

■ FL-LM2

Gidsnummer	7 (ISO100), 10 (ISO200)
Flitshoek	Dekt de beeldhoek van een 14 mm lens (28 mm in een kleinbeeldcamera)
Afmetingen	Ongeveer 44,3 mm (B) × 33,5 mm (H) × 52,5 mm (D)
Gewicht	Ongeveer 31 g
Spatweerstand	Type Equivalent met IEC Standaard-uitgave 529 IPX1 (in OLYMPUS-testvoorwaarden)

■ Lithium-ionbatterij

MODELNR.	BLN-1
Soort camera	Herlaadbare lithium-ionbatterij
Nominale spanning	DC 7,6 V
Nominale capaciteit	1220 mAh
Aantal keren laden en ontladen	Ca. 500 keer (afhankelijk van de gebruiksomstandigheden)
Omgevingstemperatuur	0 °C - 40 °C (tijdens laden)
Afmetingen	Ongeveer 36,0 mm (B) × 15,4 mm (H) × 50,2 mm (D)
Gewicht	Ongeveer 52 g

■ Lithium-ionlaadapparaat

MODELNR.	BCN-1
Nominale ingangsspanning	AC 100V - 240V (50/60Hz)
Nominaal uitgangsvermogen	DC 8,7V, 600mA
Laadtijd	Ongeveer 4 uur (kamertemperatuur)
Omgevingstemperatuur	0 °C - 40 °C (tijdens bedrijf)/ -20 °C - 60 °C (tijdens opslag)
Afmetingen	Ongeveer 67 mm (B) × 26 mm (H) × 95,5 mm (D)
Gewicht (zonder AC-kabeltje)	Ongeveer 77 g

- Het AC-kabeltje dat bij dit apparaat is geleverd, mag alleen met dit apparaat worden gebruikt en niet met andere apparaten. Gebruik geen kabels van andere apparaten met dit apparaat.

WIJZIGINGEN IN TECHNISCHE GEGEVENS ZIJN VOORBEHOUDEN ZONDER VOORAFGAANDE KENNISGEVING OF VERPLICHTING VAN DE ZIJDE VAN DE FABRIKANT.

VEILIGHEIDSMATREGELEN



LET OP
GEVAAR VOOR
ELEKTRISCHE SCHOK
NIET OPENEN



LET OP: OM HET GEVAAR VOOR EEN ELEKTRISCHE SCHOK TE VOORKOMEN, MAG DE BEHUIZING (OF ACHTERKANT) NIET VERWIJDERD WORDEN. IN DE CAMERA BEVINDEN ZICH GEEN ONDERDELEN WAARAAN U ONDERHOUD KUNT VERRICHTEN. LAAT DAT OVER AAN ERKENDE SERVICETECHNICI VAN OLYMPUS.



Een driehoek met daarin een uitroepteken vestigt uw aandacht op belangrijke aanwijzingen in de bij deze camera geleverde documentatie ten aanzien van de bediening en het onderhoud ervan.



GEVAAR

Gebruikt u deze camera zonder acht te slaan op de onder dit symbool verstrekte informatie, dan kan dat ernstige letsels of de dood tot gevolg hebben.



WAARSCHUWING

Gebruikt u deze camera zonder acht te slaan op de onder dit symbool verstrekte informatie, dan kan dat letsels of de dood tot gevolg hebben.



LET OP

Gebruikt u deze camera zonder acht te slaan op de onder dit symbool verstrekte informatie, dan kan dat lichte persoonlijke letsels, schade aan apparatuur, of het verlies van waardevolle gegevens tot gevolg hebben.

WAARSCHUWING!

STEL DE CAMERA, OM GEVAAR VOOR BRAND OF ELEKTRISCHE SCHOK TE VOORKOMEN, NOOIT BLOOT AAN WATER, GEBRUIK DE CAMERA OOK NIET IN OMGEVINGEN MET ZEER HOGE VOCHTIGHEID EN DEMONTEER HEM NIET.

Algemene voorzorgsmaatregelen

Lees alle gebruiksaanwijzingen – Lees, voordat u het apparaat gaat gebruiken, alle gebruiksaanwijzingen. Bewaar alle gebruiksaanwijzingen en documentatie om deze later nog eens te kunnen raadplegen.

Reinigen – Trek voordat u het apparaat gaat reinigen altijd eerst de stekker uit het stopcontact. Gebruik uitsluitend een vochtige doek om het apparaat te reinigen. Gebruik nooit vloeibare of aerosole reinigingsmiddelen, of welk soort organische oplosmiddel dan ook, om het apparaat te reinigen.

Accessoires – Gebruik voor uw veiligheid en om beschadigingen aan dit product te voorkomen, uitsluitend de door Olympus aanbevolen accessoires.

Water en vocht – Voor de voorzorgsmaatregelen bij het gebruik van weerbestendig uitgevoerde producten raadpleegt u de desbetreffende paragrafen over de weerbestendigheid.

Plaats van opstelling – Bevestig het product op een statief, standaard of beugel om beschadigingen te voorkomen.

Elektrische voedingsbron – Sluit de camera uitsluitend aan op de in de technische gegevens beschreven elektrische voedingsbron.

Vreemde voorwerpen – Steek om persoonlijke letsel te voorkomen, nooit een metaal voorwerp in de camera.

Hitte – Gebruik of berg de camera nooit op in de buurt van een warmtebron zoals een radiator, verwarmingsrooster, kachel of enig ander apparaat of toestel dat warmte ontwikkelt, met inbegrip van stereo-versterkers.

Vorzorgsmaatregelen bij de omgang met het product

⚠ WAARSCHUWING

- Gebruik de camera niet in de buurt van brandbare of explosieve gassen.
- Gebruik de flitser en LED nooit bij personen (zuigelingen, kleine kinderen enz.) die zich dichtbij bevinden.

U moet zich minimaal op 1 m afstand van de gezichten van de te fotograferen personen bevinden. Het te dicht bij de ogen van de te fotograferen personen flitsen kan tijdelijk gezichtsverlies veroorzaken.

- **Houd de camera uit de buurt van kleine kinderen, zuigelingen en huisdieren.**

Gebruik en berg de camera altijd op buiten het bereik van kleine kinderen en zuigelingen omdat anders de volgende gevaarlijke situaties kunnen ontstaan die ernstig letsel kunnen veroorzaken:

- Verward raken in de riem van de camera, wat verstikking tot gevolg kan hebben.
- Per ongeluk inslikken van de batterijen, kaartjes of andere kleine onderdelen.
- Per ongeluk ontsteken van de flitser terwijl ze in de flitser kijken of vlak voor de ogen van andere kinderen.
- Per ongeluk een letsel oplopen door bewegende delen van de camera.
- **Kijk met de camera niet recht in de zon of in het licht van sterke lichtbronnen.**
- **Gebruik en berg de camera niet op in stoffige of vochtige ruimten.**
- **Dek de flitser, op het moment dat die ontsteekt, niet af met uw hand.**

LET OP

- **Bespeurt u in de buurt van de camera ongewone geuren, vreemde geluiden of rook, gebruik de camera dan onmiddellijk niet meer.**

Haal de batterijen nooit met blote handen uit de camera omdat u zich dan kunt branden.

- **Gebruik de camera niet met natte handen.**
- **Laat de camera nooit achter op plaatsen waar deze aan extreem hoge temperaturen kan worden blootgesteld.**

Doet u dat toch, dan kan daardoor de kwaliteit van bepaalde onderdelen achteruit gaan en kan de camera in sommige gevallen zelfs vlam vatten. Gebruik de oplader niet als deze is bedekt (bijvoorbeeld met een deken). Hierdoor kan oververhitting en uiteindelijk zelfs brand ontstaan.

- **Behandel de camera met zorg om te voorkomen dat u verbrandingen oploopt.**

Omdat de camera metalen onderdelen bevat, kan oververhitting ontstaan en kunt u zich branden. Let daarom op het volgende:

- Gebruikt u de camera lang achter elkaar, dan kan deze heet worden. Hanteert u de camera in deze toestand, dan kan dat brandwonden veroorzaken.
- Op plaatsen waar extreem lage temperaturen kunnen optreden, kan de temperatuur van het camerahuis lager worden dan de omgevingstemperatuur. Draag waar mogelijk handschoenen als u de camera bij lage temperaturen hanteert.
- **Wees voorzichtig met de camerariem.** Let op de camerariem terwijl u de camera met u meedraagt. De riem kan achter een voorwerp blijven haken en zo ernstige schade veroorzaken.

Voorzorgsmaatregelen bij de omgang met batterijen

Volg onderstaande belangrijke richtlijnen op om te voorkomen dat batterijen gaan lekken, oververhit raken, ontbranden, exploderen of elektrische schokken of verbrandingen veroorzaken.

GEVAAR

- De camera gebruikt een door Olympus voorgeschreven lithium-ionbatterij. Laad de batterij op met het voorgeschreven laadapparaat. Gebruik geen andere laders.
- Probeer nooit batterijen te verhitten en gooi ze ook niet in het vuur.
- Tref voorzorgsmaatregelen bij het vervoeren of opbergen van batterijen om te voorkomen dat ze in aanraking komen met metalen objecten, zoals sieraden, pennen, paperclips, enzovoort.
- Bewaar batterijen nooit op een plaats waar ze zullen blootstaan aan felle zon of aan hoge temperaturen, zoals in een warme wagen, nabij een warmtebron enz.
- Volg altijd alle aanwijzingen met betrekking tot het gebruik van batterijen zorgvuldig op, om te voorkomen dat de batterijen gaan lekken of de contacten ervan beschadigd raken. Probeer nooit batterijen uit elkaar te halen of op een of andere manier aan te passen, bijvoorbeeld door eraan te solderen, enz.
- Is batterijvloeistof in uw ogen terecht gekomen, spoel uw ogen dan onmiddellijk overvloedig met schoon, stromend water en raadpleeg onmiddellijk een arts.
- Berg batterijen altijd op buiten het bereik van kleine kinderen. Heeft een kind per ongeluk een batterij doorgeslikt, raadpleeg dan onmiddellijk een arts.
- Als u vaststelt dat het laadapparaat rook, warmte, een ongewoon geluid of een ongewone geur afgeeft, dient u het gebruik onmiddellijk te stoppen en de stekker uit het stopcontact te halen, waarna u contact opneemt met een geautoriseerde dealer of servicedienst.

WAARSCHUWING

- Houd batterijen altijd droog.
- Gebruik om te voorkomen dat batterijen gaan lekken, oververhit raken, brand veroorzaken of exploderen, uitsluitend het voor dit product aanbevolen type batterijen.
- Plaats de batterijen voorzichtig, zoals beschreven in de gebruiksaanwijzing, in de camera.
- Indien de oplaadbare batterijen niet binnen de vastgestelde tijd opgeladen zijn, laad de batterijen dan niet verder op en gebruik ze niet meer.

- Gebruik geen batterij die gebarsten of gebroken is.
- Is een batterij gaan lekken, verkleurd of vervormd, of gedraagt de batterij zich op een of andere manier afwijkend, gebruik de camera dan niet meer.
- Als er batterijvloeistof op uw kleding terecht is gekomen, trek het kledingstuk dan uit en spoel het onmiddellijk met schoon, stromend, koud water. Raadpleeg onmiddellijk een arts wanneer de vloeistof met uw huid in aanraking is gekomen.
- Stel batterijen nooit bloot aan zware schokken of ononderbroken trillingen.

⚠ LET OP

- Controleer de batterij voor het opladen altijd op lekkage, verkleuringen, vervormingen of andere afwijkingen.
- Tijdens langdurig gebruik kunnen de batterijen heet worden.
Verwijder de batterij nooit onmiddellijk na gebruik van de camera om kleine brandwonden te voorkomen.
- Denk u de camera langere tijd achtereen niet te gebruiken, haal de batterij er dan uit.
- Deze camera gebruikt een door Olympus voorgeschreven lithium-ionbatterij. Gebruik geen ander type batterij. Lees de handleiding voor de batterij zorgvuldig door voor een veilig en juist gebruik.
- Er kan een storing in het contact optreden als de polen van de batterij nat of fettig zijn. Droog de batterij voor gebruik goed met een droge doek.
- Laad de batterij altijd op als deze voor het eerst wordt gebruikt of als deze langere tijd niet gebruikt is.
- Probeer de camera en de reservebatterij zo warm mogelijk te houden, indien de camera wordt gebruikt met batterijvoeding bij een lage temperatuur. Het is mogelijk dat een batterij die is leeggeraakt bij lage temperaturen, weer herstelt als deze de kamertemperatuur aanneemt.
- Het aantal foto's dat u kunt maken, is afhankelijk van de lichtomstandigheden of de batterij.
- Schaf voldoende reservebatterijen aan, voordat u een lange reis maakt, met name als u naar het buitenland gaat. Het is mogelijk dat het aanbevolen type batterij in het buitenland niet verkrijgbaar is.
- Wanneer de camera gedurende lange tijd niet zal worden gebruikt, dient u deze op een koele plaats op te bergen.
- Zorg ervoor dat de batterijen gerecycled worden om de natuurlijke hulpbronnen te ontzien. Zorg er bij de afvoer van lege batterijen voor, dat de polen zijn afgedekt en neem altijd de plaatselijke voorschriften en regelgeving in acht.

Voorzorgsmaatregelen bij gebruik van de draadloze LAN-functie

⚠ WAARSCHUWING

- **Schakel de camera uit in ziekenhuizen en op andere locaties waar medische apparatuur aanwezig is.**
De radiogolven van de camera kunnen medische apparatuur negatief beïnvloeden, waardoor deze apparatuur mogelijk niet goed meer werkt en ongelukken kunnen worden veroorzaakt.
- **Schakel de camera uit wanneer u zich in een vliegtuig bevindt.**
Het gebruik van draadloze apparaten in vliegtuigen kan de veilige werking van het vliegtuig belemmeren.

Let op de gebruiksomgeving

- Om de uiterst precieze technologie in dit product te beschermen, mag u de camera nooit achterlaten op de volgende plaatsen, ongeacht of u de camera op die plaatsen gebruikt of opslaat
 - Plaatsen waar de temperatuur en/of vochtigheid hoog zijn of onderworpen zijn aan extreme schommelingen. In direct zonlicht, op het strand, in een afgesloten wagen of nabij andere warmtebronnen (kachel, radiator, enz.) of een luchtbevochtiger.
 - In omgevingen met veel zand of stof.
 - In de buurt van brandbare of explosieve voorwerpen.
 - Op natte plaatsen, zoals een badkamer of in de regen. Wanneer producten met weerbestendig ontwerp worden gebruikt, dient u ook de bijbehorende handleidingen te raadplegen.
 - Op plaatsen die blootstaan aan sterke trillingen.
- Laat de camera nooit vallen en stel hem nooit bloot aan zware schokken of trillingen.
- Als de camera op een statief bevestigd is, stelt u de positie van de camera met de statiefkop in. Draai de camera niet.
- Richt de camera niet te lang op de zon. Daardoor kan de lens of het sluitergordijn beschadigd raken, kunnen kleurvervalsing of nevenbeelden op het beeldopnameelement optreden en kan zelfs brand ontstaan.
- Schijn niet met licht in de camera via de zoeker. Als deze voorzorgsmaatregel niet wordt nageleefd, kan dit leiden tot inbranden van het beeld.
- Laat de elektrische contacten van de camera en verwisselbare lenzen ongemoeid. Denk eraan het kapje erop te doen als u de lens verwijdert.

- Haal de batterijen uit de camera als u denkt de camera langere tijd achtereen niet te gebruiken. Kies een koele, droge opbergplaats om condensatie of schimmelvorming in de camera te voorkomen. Is de camera langere tijd opgeborgen geweest, dan schakelt u deze in en controleert u de juiste werking door de ontspanknop in te drukken.
- De camera kan een storing vertonen als hij wordt gebruikt op een plaats die blootstaat aan een magnetisch/elektromagnetisch veld, radiogolven of hoogspanning, bijvoorbeeld nabij een televisietoestel, magnetron, videogame, luidsprekers, grote monitor, tv/radiomast of zendmasten. In dergelijke gevallen schakelt u de camera uit en weer aan voor u hem gebruikt.
- Houd altijd rekening met de beperkingen voor de gebruiksomgeving, die beschreven zijn in de handleiding van de camera.
- Raak het beeldopneemelement van de camera niet aan en wrijf er niet over.

Monitor

Het display aan de achterzijde van de camera is een LCD-monitor.

- In het onwaarschijnlijke geval dat de monitor kapot gaat, mag u de vloeibare kristallen niet in uw mond steken. Materiaal dat zich vasthecht op uw handen, voeten of kleding moet onmiddellijk worden afgespoeld.
- Langs de onder- en bovenrand van het monitorbeeld kan een heldere band verschijnen, maar dat wijst niet op een defect.
- Kijkt u met de camera schuin naar een object, dan kunnen de contouren van het beeld er op de monitor gerafeld uitzien, maar dat wijst niet op een defect. Met de camera in de stand Weergeven is dit verschijnsel minder opvallend.
- Op plaatsen waar lage temperaturen voorkomen, kan het enkele momenten duren voordat de monitor oplicht of kunnen tijdelijke kleurveranderingen optreden. Gebruikt u de camera op extreem koude plaatsen, dan is het goed om de camera tussen de opnamen op een warme plaats op te bergen. Een monitor die slecht presteert als gevolg van lage temperaturen herstelt zich weer zodra de temperatuur weer normale waarden aanneemt.
- De monitor is gemaakt met hoge-precisietechnologie. Er kunnen echter zwarte of lichte punten op de monitor verschijnen. Als gevolg van de kenmerken van de monitor of van de hoek waaronder u het beeld op de monitor bekijkt, zijn deze punten niet gelijk in kleur en helderheid. Dit is echter normaal en betekent geen storing.

Lens

- Niet onderdompelen in water of nat laten worden.
- Niet laten vallen of geweld op de lens uitoefenen.
- Houd het beweegbare deel van de lens niet vast.
- Raak het lensoppervlak niet direct aan.
- Raak de contactpunten niet direct aan.
- Niet blootstellen aan abrupte temperatuurwijzigingen.

Wettelijke en andere bepalingen

- Olympus geeft geen enkele garantie of waarborg ten aanzien van mogelijke kosten of van winstverwachtingen door rechtmatig gebruik van dit apparaat, of van aanspraken van derden, die voortvloeien uit ondeskundig gebruik van dit apparaat.
- Olympus geeft geen enkele garantie of waarborg ten aanzien van mogelijke kosten of van winstverwachtingen door rechtmatig gebruik van dit apparaat die voortvloeien uit het verloren gaan van beeldgegevens.

Beperkte aansprakelijkheid

- Olympus geeft geen enkele garantie of waarborg, noch uitdrukkelijk noch stilzwijgend aanvaard, ten aanzien van of met betrekking tot de inhoud van dit geschreven materiaal of van de software en kan in geen enkel opzicht aansprakelijk worden gesteld voor enige stilzwijgende waarborg met betrekking tot de verkoopbaarheid of de geschiktheid voor enig specifiek doel of voor enige directe, indirecte, zwaarwegende, bijkomstige of andere schade (met inbegrip van en niet beperkt tot schade door derving van inkomsten of verlies van zakelijke winsten, onderbreking van zakelijke activiteiten en verlies van zakelijke informatie) die voortvloeit uit het gebruik van of niet kunnen gebruiken van het geschreven materiaal, de software of de apparatuur. Sommige landen accepteren een dergelijke uitsluiting of beperking op de aansprakelijkheid voor directe of indirecte schade niet, zodat de hierboven opgesomde beperkingen mogelijk op uw situatie niet van toepassing zijn.
- Olympus behoudt zich alle rechten van deze handleiding voor.

Waarschuwing

Fotografieren of gebruik van materiaal waarop het auteursrecht van toepassing is kan schending van het auteursrecht betekenen. Olympus aanvaardt geen enkele aansprakelijkheid voor ongeautoriseerd fotografieren, voor het gebruik van de apparatuur of voor handelingen die in strijd zijn met de rechten van belanghebbenden.

Betreffende het copyright

Alle rechten voorbehouden. Niets van dit geschreven materiaal of van deze software mag zonder vooraf verkregen schriftelijke toestemming van Olympus op geen enkele wijze of langs welke elektronische of mechanische weg dan ook, met inbegrip van fotokopiëren, het langs elektronische weg vastleggen en het gebruik van informatieopslag en informatiezoeksysteem, worden gebruikt of gereproduceerd. Olympus aanvaardt geen enkele aansprakelijkheid voor de in deze handleiding of in de software besloten informatie, of voor schade die kan voortvloeien uit het gebruik van de in deze handleiding of in de software besloten informatie. Olympus behoudt zich het recht voor de uitvoering en de inhoud van deze handleiding te wijzigen zonder voorafgaande kennisgeving of enige verplichting.

FCC-voorschriften

Deze apparatuur is getest en in overeenstemming bevonden met de limieten voor een digitaal apparaat in klasse B volgens deel 15 van de FCC-regels. Deze limieten zijn ontwikkeld om een redelijke bescherming te bieden tegen schadelijke storing bij gebruik in een woonomgeving. Deze apparatuur genereert, maakt gebruik van en produceert mogelijk radiofrequentie-energie en kan schadelijke storing van radiocommunicatie veroorzaken als deze apparatuur niet wordt geïnstalleerd en gebruikt in overeenstemming met de instructies. Er is echter geen garantie dat er geen storing zal optreden in een bepaalde installatie. Mocht deze apparatuur schadelijke storing met andere apparaten veroorzaken, wat kan worden gecontroleerd door de apparatuur uit en weer in te schakelen, wordt de gebruiker aangemoedigd om de storing door een van de volgende maatregelen te verhelpen:

- Richt de ontvangstantenne anders of verplaats deze.
- Vergroot de afstand tussen apparaat en ontvanger.
- Sluit het apparaat aan op een stopcontact van een andere groep dan die waarop de ontvanger is aangesloten.
- Raadpleeg voor hulp de dealer of een ervaren radio/televisie-technicus.
- Voor het aansluiten van de camera op een USB-compatibele computer mag uitsluitend de door OLYMPUS bij de camera geleverde USB-kabel worden gebruikt.

FCC-voorschriften

Wijzigingen of aanpassingen waarvoor de partij verantwoordelijk voor naleving niet uitdrukkelijk toestemming heeft verleend, kunnen het recht van de gebruiker om dit apparaat te bedienen ongeldig maken.

Deze zender mag niet samen met een andere antenne of zender worden geïnstalleerd of bediend.

Deze apparatuur voldoet aan de FCC/IC-beperkingen die gelden voor blootstelling aan straling in een niet-beheerde omgeving en voldoet aan de FCC-richtlijnen die gelden voor blootstelling aan radiofrequentie (RF) in bijlage C bij OET65 en RSS-102 van de IC-regels inzake blootstelling aan radiofrequentie (RF). Deze apparatuur laat erg lage RF-energieniveaus optekenen waarvan wordt aangenomen dat ze voldoen zonder dat de specifieke absorptieratio (SAR) moet worden getest.

Gebruik uitsluitend toepassingsgerichte oplaadbare batterijen en batterijlader

We adviseren u om uitsluitend de originele toepassingsgerichte oplaadbare batterijen en batterijlader van Olympus bij deze camera te gebruiken.

Het gebruik van niet-originele oplaadbare batterijen en/of batterijlader kan brand of persoonlijk letsel veroorzaken als gevolg van lekken, verhitting, ontbranding of beschadiging van de batterij. Olympus stelt zich niet aansprakelijk voor ongelukken of beschadigingen die voortkomen uit het gebruik van batterijen en/of batterijlader die geen originele Olympus-accessoire zijn.

Voor klanten in Noord-Amerika, Midden-Amerika, Zuid-Amerika en het Caraïbisch gebied

Conformiteitsverklaring	
Modelnummer	: E-M1
Handelsnaam	: OLYMPUS
Verantwoordelijke partij	: OLYMPUS IMAGING AMERICA INC.
Adres	: 3500 Corporate Parkway, P. O. Box 610, Center Valley, PA 18034-0610, VS
Telefoonnummer	: 484-896-5000
Getest op naleving van FCC-normen	
VOOR THUIS- OF KANTOORGEbruik	
Dit apparaat voldoet aan Deel 15 van de FCC-richtlijnen en de door Industry Canada vrijgestelde RSS-norm(en). Bediening is afhankelijk van de volgende twee voorwaarden:	
(1) Dit apparaat mag geen hinderlijke storingen veroorzaken.	
(2) Dit apparaat moet elke ontvangen storing accepteren, inclusief storing die onbedoelde bediening kan veroorzaken.	
Dit digitale apparaat van Klasse B voldoet aan de Canadese norm ICES-003. CAN ICES-3(B)/NMB-3(B)	

BEPERKTE GARANTIE OLYMPUS AMERICAS - OLYMPUS IMAGING AMERICA INC. PRODUCTEN

Olympus garandeert dat de bijgeleverde Olympus®-beeldapparatuur en Olympus®-accessoires (individueel een "product" genoemd en samen de "producten") vrij zijn van defecten bij normaal gebruik voor een periode van een (1) jaar vanaf de datum van aankoop.

Als een product defect zou raken binnen de garantieperiode van een jaar, dient de klant het defecte product retourneren naar de door Olympus aangewezen en door Olympus geautoriseerde servicedienst voor reparatie in overeenstemming met de hieronder beschreven procedure (zie "WAT U MOET DOEN WANNEER SERVICE NODIG IS").

Olympus zal naar eigen goeddunken het defecte product herstellen, vervangen of aanpassen op kosten van Olympus, gesteld dat het onderzoek gevoerd door Olympus uitwijst dat (a) het defect zich heeft voorgedaan bij een normaal en correct gebruik en (b) het product nog wordt gedekt door de beperkte garantie.

Reparatie, vervanging of aanpassing van defecte producten is de enige verplichting van Olympus en de enige oplossing voor de klant binnen deze garantie. Reparatie of vervanging van een product zal de garantieperiode niet verlengen, tenzij de wet dit voorschrijft.

Behalve waar de wet dit verbiedt, is de klant aansprakelijk en zal deze betalen voor de verzending van de producten naar de door Olympus aangewezen servicedienst voor reparatie. Olympus kan niet worden verplicht om preventief onderhoud, installatie, de-installatie of gewoon onderhoud uit te voeren.

Olympus behoudt zich het recht voor om (i) herstellende en/of geschikte gebruikte onderdelen (die voldoen aan de kwaliteitseisen van Olympus) te gebruiken voor reparaties binnen de garantie of

enige andere reparaties en (ii) eventuele interne of externe veranderingen door te voeren aan het ontwerp en/of de functies van de producten zonder hiervoor aansprakelijk te kunnen worden gesteld.

ZAKEN DIE NIET DOOR DEZE BEPERKTE GARANTIE WORDEN GEDEKT

Volgende zaken worden niet door deze beperkte garantie of op enige andere manier door Olympus gedekt, expliciet, impliciet of statutair:

- producten en accessoires die niet door Olympus zijn geproduceerd en/of niet de merknaam "OLYMPUS" dragen (de garantiedekking voor apparaten en accessoires van andere fabrikanten, die door Olympus kunnen worden verdeeld, valt onder de verantwoordelijkheid van de betreffende fabrikant van deze producten en accessoires in overeenstemming met de voorwaarden en duur van de garanties van deze fabrikant);
- producten die uit elkaar werden gehaald, werden hersteld, werden gewijzigd of aangepast door andere personen dan geautoriseerde servicepersoneel van Olympus, tenzij deze herstellingen door anderen werden uitgevoerd na schriftelijke toestemming van Olympus;
- defecten of schade aan de producten ten gevolge van slijtage, verkeerd gebruik, misbruik, nalatigheid, zand, vloeistoffen, schokken, verkeerde bewaring, niet uitvoeren van gepland onderhoud, batterijlekkens, gebruik van accessoires of verbruiksgoederen van andere producenten dan "OLYMPUS", of gebruik van de producten in combinatie met apparaten die niet compatibel zijn;
- softwareprogramma's;
- verbruiksgoederen (met inbegrip van maar niet beperkt tot lampen, inkt, papier, films, afdrukken, negatieven, kabels en batterijen);

- (f) producten die geen geldig geplaatst en geregistreerd Olympus-serienummer hebben, tenzij het om een model gaat waarop Olympus geen serienummers plaatst en registreert;
- (g) producten die verzonden, geleverd, gekocht of verkocht zijn van/door dealers die zich buiten Noord-America, Centraal Amerika, Zuid-Amerika en het Caribische gebied bevinden; en/of
- (h) producten die niet bedoeld of geautoriseerd zijn voor verkoop in Noord-America, Zuid-America, Centraal Amerika of het Caribisch gebied (d.w.z. grijze marktgoederen).

BEPERKTE AANSPRAKELIJKHEID;
SCHADEBEPERKING; BEVESTIGING VAN
VOLLEDIGE GARANTIEOVEREENKOMST;
BEOOGDE BEGUNSTIGDE

MET UITZONDERING VAN DE HIERBOVEN
VERMELDE BEPERKTE GARANTIE GEEFT
OLYMPUS GEEN ENKELE ANDERE GARANTIE
OF WAARBORG MET BETREKKING TOT DE
PRODUCTEN, ZOWEL DIRECT ALS INDIRECT,
EXPLICIET OF IMPLICIET, OF TEN GEVOLGE
VAN EEN OF ANDERE WET, VOORSCHRIFT,
COMMERCIEEL GEBRUIK OF ANDERSZINS,
INCLUSIEF MAAR NIET BEPERKT TOT
ELKE GARANTIE INZAKE GESCHIKTHEID,
DUURZAAMHEID, ONTWERP, WERKING OF
TOESTAND VAN DE PRODUCTEN (OF DELEN
ERVAN) OF DE VERKOOPBAARHEID VAN DE
PRODUCTEN OF HUN GESCHIKTHEID VOOR
EEN BEPAALD DOEL, OF MET BETREKKING TOT
DE INBREUK OP EEN PATENT, AUTEURSRECHT
OF ANDER EIGENDOMSRECHT DAT HIERIN
WORDT GEBRUIKT OF IS INBEGREPEN.
ALS BEPAALDE IMPLICIETE GARANTIES
GELDEN TEN GEVOLGE VAN EEN BEPAALDE
WETGEVING, WORDEN DEZE QUA DUUR
BEPERKT TOT DE DUUR VAN DE BEPERKTE
GARANTIE.

HET IS MOGELIJK DAT SOMMIGE STATEN EEN
VERWERPING VAN AANSPRAKELIJKHEID OF
EEN BEPERKING VAN DE GARANTIES EN/OF
EEN BEPERKING INZAKE AANSPRAKELIJKHEID
NIET ERKENNEN, IN VOORKOMEND GEVAL
ZIJN DE BOVENSTAANDE VERWERPINGEN
VAN AANSPRAKELIJKHEID EN UITSLUITINGEN
MOGELIJK NIET VAN TOEPASSING.

HET IS BOVENDIEN MOGELIJK DAT DE
GEBRUIKER BEROEP KAN DOEN OP ANDERE
EN/OF BIJKOMENDE RECHTEN EN MIDDELEN
DIE VARIËREN VAN STAAT TOT STAAT.

DE KLANT ERKENT EN GAAT ERMEE AKKOORD
DAT OLYMPUS NIET AANSPRAKELIJK KAN
WORDEN GESTELD VOOR EVENTUELE
SCHADE DIE DE GEBRUIKER OPLOOPT TEN
GEVOLGE VAN EEN VERTRAAGDE LEVERING,
FALEN VAN HET PRODUCT, HET ONTWERP,
DE SELECTIE OF DE PRODUCTIE VAN HET
PRODUCT, BEELD- OF GEGEVENSVERLIES

OF BESCHADIGING, OF TEN GEVOLGE
VAN ENIGE ANDERE OORZAAK, OM
HET EVEN OF ER AANSPRAKELIJKHEID
WORDT AANGEHAALD TEN GEVOLGE VAN
CONTRACTBREUK, ONGELDIGHEID (MET
INBEGRIIP VAN NALATIGHEID EN STRIKTE
PRODUCTAANSPRAKELIJKHEID) OF
ANDERS. OLYMPUS KAN IN GEEN GEVAL
AANSPRAKELIJK WORDEN GESTELD VOOR
ENIGE INDIRECTE, TOEVALLIGE, GEVOLG-
OF SPECIALE SCHADE (MET INBEGRIIP VAN
MAAR NIET BEPERKT TOT WINSTDERIVING
OF VERLIES VAN GEBRUIK), LOSSTAAND VAN
HET FEIT OF OLYMPUS AL DAN NIET OP DE
HOOGTE IS OF ZOU MOETEN ZIJN VAN DE
MOGELIJKHEID TOT DERGELIJK VERLIES OF
DERGELIJK SCHADE.

Garanties en waarborgen die door om het even welke persoon werden gegeven, met inbegrip van maar niet beperkt tot dealers, vertegenwoordigers, verkopers of agenten van Olympus, die niet overeenstemmen of in tegenstrijd zijn met de bepalingen van deze beperkte garantie, zijn niet bindend voor Olympus tenzij deze schriftelijk werden opgesteld en goedgekeurd door een gemachtigde vertegenwoordiger van Olympus.

Deze beperkte garantie is de volledige en exclusieve garantieverklaring waartoe Olympus zich verbindt met betrekking tot de producten en zal alle voorafgaande en gelijktijdige mondelinge of schriftelijke overeenkomsten, akkoorden, voorstellen en communicaties inzake dit onderwerp vervangen.

Deze beperkte garantie geldt uitsluitend voor de oorspronkelijke klant en kan niet worden overgedragen of doorverwezen.

WAT U MOET DOEN WANNEER SERVICE BENODIGD IS

De klant moet contact opnemen met de het voor uw regio aangewezen team voor klantenondersteuning van Olympus om het inzenden van het Product voor reparatie te coördineren. Bezoek of bel naar één van de volgende adressen om contact op te nemen met het team voor klantenondersteuning van Olympus in uw regio:

Canada:
www.olympuscanada.com/repair/ / +1 800 622 6372

Verenigde Staten:
www.olympusamerica.com/repair/ / +1 800 622 6372

Latijns-Amerika:
www.olympusamericalatina.com

De klant moet alle beelden of andere gegevens die opgeslagen zijn op een product kopiëren

of overbrengen naar andere opslagmedia voor beelden of gegevens voordat het product ter reparatie naar Olympus wordt verzonden.

OLYMPUS IS IN GEEN GEVAL VERANTWOORDELIJK VOOR HET OPSLAAN, BEWAREN OF ONDERHOUDEN VAN EVENTUELE BEELD- OF ANDERE GEGEVENS OPGESLAGEN OP EEN PRODUCT DAT WERD ONTVANGEN VOOR SERVICE OF OP EEN FILM DIE IS ACHTERGEBLEVEN IN EEN PRODUCT DAT WERD ONTVANGEN VOOR SERVICE, NOCH KAN OLYMPUS AANSPRAKELIJK WORDEN GESTELD VOOR ENIGE SCHADE IN HET GEVAL VAN BEELD- OF GEGEVENSVERLIES TIJDENS DE SERVICE (INCLUSIEF MAAR NIET BEPERKT TOT DIRECTE, INDIRECTE, TOEVALLIGE, GEVOLG- OF SPECIALE SCHADE, WINSTDERIVING OF VERLIES VAN GEBRUIK), LOSSTAAND VAN HET FEIT OF OLYMPUS AL DAN NIET OP DE HOOGTE IS OF ZOU MOETEN ZIJN VAN DE MOGELIJKHEID TOT DERGELIJK VERLIES OF DERGELIJK SCHADE.

De klant moet het product voorzichtig verpakken met voldoende opvullend materiaal om beschadiging tijdens transport te voorkomen. Nadat het product juist is verpakt, moet het volgens de instructies van het betreffende team voor klantenondersteuning van Olympus naar Olympus of een door Olympus geautoriseerde servicedienst voor reparatie worden verzonden. Bij het retourneren van producten voor voor reparatie, moet het pakket de volgende zaken bevatten:

- 1) De originele bon met de datum en plaats van aankoop. Handgeschreven bonnen worden niet geaccepteerd;
- 2) Een kopie van deze beperkte garantie waarop het serienummer staat vermeld dat overeenstemt met het serienummer op het product (tenzij het om een model gaat waarop Olympus geen serienummers plaatst en registreert).
- 3) Een gedetailleerde beschrijving van het probleem; en
- 4) Voorbeeldafdrukken, negatieven, digitale afdrukken (of bestanden op een schijf) indien beschikbaar en indien deze verband houden met het probleem.

BEWAAR KOPIEËN VAN ALLE DOCUMENTEN. Noch Olympus noch een door Olympus geautoriseerde servicedienst voor reparatie zal verantwoordelijk zijn voor documenten die tijdens transport verloren gaan of worden vernietigd.

Wanneer de service voltooid is, wordt het product gefrankeerd naar u teruggestuurd.

PRIVACY

Alle informatie die u verstrekt om uw garantieclaim te verwerken, wordt vertrouwelijk behandeld en zal alleen worden gebruikt en bekendgemaakt voor doeleinden van het verwerken en uitvoeren van reparatieservices onder garantie.

Voor klanten in Europa



Het waarmerk "CE" garandeert dat dit product voldoet aan de richtlijnen van de EU (Europese Unie) wat betreft veiligheid, gezondheid, milieubehoud en persoonlijke veiligheid van de gebruiker. Apparaten met het keurmerk "CE" zijn bedoeld voor de Europese markt.

Hierbij verklaren Olympus Imaging Corp. en Olympus Europa SE & Co. KG dat deze E-M1 beantwoordt aan de essentiële vereisten en andere relevante bepalingen van richtlijn 1999/5/EG.

Meer informatie is te vinden op <http://www.olympus-europa.com/> Dit symbool [een doorgekruste rolcontainer WEEE Annex IV] geeft aan dat oude elektrische en elektronische apparatuur apart wordt ingezameld in landen die zijn aangesloten bij de EU.

Gooi uw oude apparatuur niet bij het huisvuil.

Volg de in uw land geldende afvalrichtlijnen wanneer u dit product weggooit.

Dit symbool [een doorgekruste rolcontainer volgens Richtlijn 2006/66/EG bijlage II] geeft aan dat in de EU-landen afgedankte batterijen apart moeten worden ingezameld.

Gooi oude batterijen niet bij het huisvuil.

Volg de in uw land geldende afvalrichtlijnen wanneer u oude batterijen weggooit.



Garantiebepalingen

In het onwaarschijnlijke geval dat uw product defect is, hoewel het wel juist is gebruikt (in overeenstemming met de schriftelijke instructies in de handleiding die bij het product zijn geleverd) tijdens de geldende nationale garantieperiode en is aangekocht bij een geautoriseerde distributeur van Olympus binnen het zakelijke gebied van OLYMPUS EUROPA SE & Co. KG zoals aangegeven op de website: <http://www.olympus-europa.com>, zal het kosteloos worden gerepareerd, of naar goedgeunden van Olympus worden vervangen. Om Olympus in staat te stellen u tot uw volle tevredenheid en zo snel mogelijk de gevraagde garantiendiensten te leveren, vragen we u de informatie en instructies zoals hieronder vermeld, in acht te nemen:

1. Voor aanspraak op deze garantie volgt u de instructies op <http://consumer-service.olympus-europa.com> voor registratie en volgen (deze service is niet beschikbaar in alle landen) of neemt u het product, de bijbehorende originele factuur of aankoopbon en het volledig ingevulde garantiecertificaat mee naar de dealer waar het product is aangeschaft of een andere servicedienst van Olympus binnen het zakelijke gebied van OLYMPUS EUROPA SE & Co. KG zoals aangegeven op de website: <http://www.olympus-europa.com>, voor het einde van de toepasselijke nationale garantieperiode.
2. Zorg ervoor dat het garantiecertificaat ook is ingevuld door Olympus of een geautoriseerde dealer of servicedienst. Zorg er daarom voor dat uw naam, de naam van de dealer, het serienummer en het jaar, de maand en datum van aankoop allemaal volledig zijn ingevuld of dat de originele factuur of aankoopbon (met de naam van de dealer, de aankoopdatum en het type product) aan het garantiecertificaat is bevestigd.
3. Omdat dit garantiecertificaat niet opnieuw wordt uitgereikt, moet het op een veilige plaats worden bewaard.
4. Houd er rekening mee dat Olympus geen risico's of kosten zal aanvaarden die voortvloeien uit het vervoer van het product naar de dealer of een door Olympus geautoriseerde servicedienst.
5. Deze garantie dekt niets van het volgende en de klant zal de reparatiekosten moeten betalen, zelfs voor defecten die zich hebben voorgedaan tijdens de hierboven vermelde garantieperiode.
 - a. Enig gebrek dat optreedt wegens verkeerde hantering (zoals het uitvoeren van handelingen die niet inde handleiding staan vermeld, enz.)
 - b. Enig gebrek dat optreedt wegens een reparatie, wijziging, reiniging, etc. die niet is uitgevoerd door Olympus of een geautoriseerde servicedienst van Olympus.
 - c. Gebreken of beschadigingen die ontstaan tijdens transport, door vallen, stoten, etc. na aankoop van het product.
 - d. Gebreken of beschadigingen die ontstaan door een brand, aardbeving, overstroming, blikseminslag, andere natuurrampen, milieuvervuiling en onregelmatige spanningsbronnen.
 - e. Enig gebrek dat optreedt wegens onzorgvuldige of ongeschikte opslag (zoals opbergen op een plaats die is blootgesteld aan hoge temperaturen en relatieve vochtigheid, nabij insectenwerende middelen zoals naftaleen of schadelijke stoffen, etc.), ondeskundig onderhoud, etc.
 - f. Enig gebrek dat optreedt wegens lege batterijen, etc.
 - g. Enig gebrek dat ontstaat doordat zand, modder, etc. in de behuizing van het product is gekomen.
6. De enige aansprakelijkheid van Olympus onder deze garantie zal beperkt zijn tot het repareren of vervangen van het product. Enige aansprakelijkheid onder deze garantie voor indirecte of vervolgv verliezen of -schade in enige vorm die door de klant zijn opgelopen of geleden door een defect in het product, en in het bijzonder enig verlies of enige schade veroorzaakt door lenzen, films of andere apparatuur of accessoires die is/zijn gebruikt met het product of voor enig verlies dat voortvloeit uit een vertraging in reparatie of verlies van gegevens, is uitgesloten. Dwingende regelgeving onder wet wordt hierdoor niet beïnvloed.

Voor klanten in Thailand

Dit telecommunicatieapparaat voldoet aan de technische vereisten van de NTC.

Voor klanten in Mexico

De bediening van dit apparaat is afhankelijk van de volgende twee voorwaarden:

(1) dit apparaat of toestel veroorzaakt mogelijk schadelijke interferentie en (2) dit apparaat of toestel moet alle interferenties aanvaarden, ook interferenties die een ongewenste werking kunnen veroorzaken.

Voor klanten in Singapore

Voldoet aan
IDA Standards
DB104634

Handelsmerken

- Microsoft en Windows zijn gedeponeerde handelsmerken van Microsoft Corporation.
- Macintosh is een handelsmerk van Apple Inc.
- Het SDXC-logo is een handelsmerk van SD-3C, LLC.
- Eye-Fi is een handelsmerk van Eye-Fi, Inc.
- De functie "Shadow Adjustment Technology" bevat gepatenteerde technologieën van Apical Limited.
- Micro Four Thirds, Four Thirds en de Micro Four Thirds- en Four Thirds- logo's zijn handelsmerken of gedeponeerde handelsmerken van OLYMPUS IMAGING Corporation in Japan, de Verenigde Staten, de lidstaten van de Europese Unie en andere landen.
- Met "PENPAL" wordt OLYMPUS PENPAL bedoeld.
- Wi-Fi is een gedeponeerd handelsmerk van Wi-Fi Alliance.
- Het Wi-Fi CERTIFIED-logo is een certificeringskeurmerk van de Wi-Fi Alliance.
- De in deze handleiding genoemde normen voor camera bestandssystemen zijn de door de Japan Electronics and Information Technology Industries Association (JEITA) opgestelde "Design Rule for Camera File System/DCF"-normen.
- Alle andere genoemde bedrijfs- en productnamen zijn gedeponeerde handelsmerken en/of handelsmerken van de betreffende rechthebbenden.



THIS PRODUCT IS LICENSED UNDER THE AVC PATENT PORTFOLIO LICENSE FOR THE PERSONAL AND NONCOMMERCIAL USE OF A CONSUMER TO (i) ENCODE VIDEO IN COMPLIANCE WITH THE AVC STANDARD ("AVC VIDEO") AND/OR (ii) DECODE AVC VIDEO THAT WAS ENCODED BY A CONSUMER ENGAGED IN A PERSONAL AND NON-COMMERCIAL ACTIVITY AND/OR WAS OBTAINED FROM A VIDEO PROVIDER LICENSED TO PROVIDE AVC VIDEO. NO LICENSE IS GRANTED OR SHALL BE IMPLIED FOR ANY OTHER USE. ADDITIONAL INFORMATION MAY BE OBTAINED FROM MPEG LA, L.L.C. SEE [HTTP://WWW.MPEGLA.COM](http://www.mpegla.com)



De software in deze camera kan software van derden bevatten. Software van derden is onderhevig aan de algemene voorwaarden, opgelegd door de eigenaars of licentienemers van de betreffende software, waaronder deze software aan u wordt verstrekt.

Deze voorwaarden en andere softwarebepalingen van derden, indien van toepassing, vindt u terug in het PDF-bestand met de softwareverklaring die opgeslagen is op de meegeleverde cd-rom of op <http://www.olympus.co.jp/en/support/imgs/digicamera/download/notice/notice.cfm>

Symbolen

 RC Mode.....	135
 (taalkeuze)	91
 Menu Display	91
 Set Home	93
	96
 Face Priority	54, 93
 Beeldstabilisatie	94
 Volumeregeling.....	100
 H fps.....	94
 L fps	94
 Info Settings	95
 Control Settings.....	95
 Vergrendeling.....	96
 Slow Limit.....	98
 X-Sync	98
 +WB	98
 +WB	99
 Warning Level	101
 (Underwater wide/ underwater macro)	104
 (Indexweergave).....	63
 (Gezoomd weergeven).....	63
 (Filmstand)	43
 Stand.....	100
 (Wissen van een enkel beeld).....	33
 (Fotoselectie).....	33
 (Beelden beveiligen)	32, 66
 (AF-veld)	53
 Keep Warm Color	99
 (Beeld draaien).....	88
 Set	98
 (piepgeluid).....	96
 (Audio-opname).....	66
 (Helderheid van de monitor aanpassen).....	91
 (Diashow).....	67
 Lever Function.....	94

A

A (Diafragmavoorkeuzestand).....	39
Address Book	113, 114
AEL/AFL	93, 102
AEL Metering.....	97
AF Illuminat.....	93
Album Mem. Usage	114
All 	99
Anti-Shock []	98
Art Fade.....	43
ART (Kunstfilterstand)	44
Art LV Mode.....	95
Autofocusstand.....	75, 93

B

Backlit LCD.....	96
Beeldefect.....	70, 80
Beeldoverlap.....	90
Beeldratio	71
Beeldstabilisator	68
Beeldverhouding.....	71
Bracketing.....	82
BULB	41
BULB/TIME Focusing	93
BULB/TIME Monitor.....	97
BULB/TIME Timer.....	97
Button Function	94

C

Card Setup	78
Color Space.....	99
Composietinstellingen	98
Controle Licht&Donker	50
Copy All	114
Copyrightinstell.....	100

D

Datum/tijdstelling 	17
Dial Function	94
Digital Tele-converter	86, 104
Displayed Grid	95
dpi Settings	99
DraairichtingDial Direction	33, 94

E

Edit Filename	99
Elektronische zoomsnelheid	101
EVF Adjust	115
EV Step	97
Eye-Fi	101

F

File Name	99
Filmweergave	65
Firmware	91
Flicker reduction	96
Focus Ring	93
Full-time AF	93

H

Half Way RIs With IS	94
HDMI	95
HDR	60
Histogram Settings	95

I

 (iAuto-stand)	18, 22, 26
INFO -knop	37, 50, 62
ISO	59, 97
ISO-Auto	97
ISO-Auto Set	97
ISO Step	97

J

JPEG Edit	89
-----------	----



K

Keystone-comp	86
---------------	----

L

Lens I.S. Priority	94
Level Adjust	101
Live BULB	97
Live composiefotografie	42
Live Control	30
Live Guide	28, 104
Live TIME	97
LIVE TIME	41
Live View Boost	95
LV-superbedieningspaneel	107

M

M (Handmatig fotograferen)	41
Meervoudige belichting 	84
Metering	74
MF	103
MF Assist	93, 102
Mode Dial Function	94
Mode Guide	95
Movie 	76, 100
Movie Teleconverter	43
MTP	122
Multi Echo	43
Multi-functie	23
My OLYMPUS PENPAL	114

N

Noise Filter	97
Noise Reduct.	97

O

OLYMPUS PENPAL Album	114
OLYMPUS PENPAL Delen	112, 114
One Shot Echo	43
Opslag	122
Oude film	43

P

P (Programmagestuurd fotograferen).....	38
Peaking Settings.....	96
Picture Copy Size.....	114
Picture Mode Settings	95
Pixel Count	98
Pixel-Mapping.....	145
Print (Afdrukken).....	117
Printreservering 	116
Priority Set.....	99

Q

Quick Erase	99
-------------------	----

R

RAW Data Edit	88
RAW+JPEG Wissen	99
Recording Volume	100
Rec View	91
Regelen van de flitssterkte 	73
Release Lag-Time	94
Reset Lens	93
Reset/Myset.....	79
Reset Protect.....	90, 114
Rls Priority C.....	94
Rls Priority S.....	94
Roteren.....	66

S

S (Sluittijdvoorkeuze).....	40
Shading Comp.....	98
Sleep	16, 96
Superbedieningspaneel.....	24

T

Time Lapse-opties	85
-------------------------	----

V

Verbinding met smartphone.....	90
Video Out.....	95

W

WB.....	57, 99
Wi-Fi-instellingen	92

OLYMPUS EUROPA SE & CO. KG

Vestiging: Consumer Product Division
Wendenstrasse 14 – 18, 20097 Hamburg, Duitsland
Tel.: +49 40 – 23 77 3-0/Fax: +49 40 – 23 07 61
Afleveradres goederen: Modul H, Willi-Bleicher Str. 36, 52353 Düren, Duitsland
Brieven: Postfach 10 49 08, 20034 Hamburg, Duitsland

Europese Technische klantendienst:

Bezoek ook onze homepage <http://www.olympus-europa.com>

of bel ons GRATIS NUMMER*: **00800 – 67 10 83 00**

voor Oostenrijk, België, Tsjechië, Denemarken, Finland, Frankrijk, Duitsland,
Luxemburg, Nederland, Noorwegen, Polen, Portugal, Rusland, Spanje,
Zweden, Zwitserland, Verenigd Koninkrijk.

* Sommige (mobiele) telefoonservices / -providers geven geen toegang of
hebben een extra voorvoegsel voor +800 nummers nodig.

Voor alle Europese landen die niet vermeld werden en als u ons niet kunt
bereiken op de hierboven vermelde nummers, a.u.b. gebruik maken van
de volgende

BETALENDE NUMMERS: **+49 40 – 237 73 899.**