

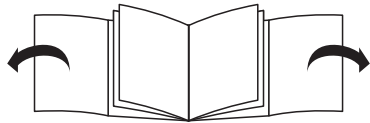

# Russell Hobbs



instructions	4	pokyny (Čeština)	53
Bedienungsanleitung	8	pokyny (Slovenčina)	57
mode d'emploi	13	instrukcja	61
instructies	17	upute	65
istruzioni per l'uso	21	navodila	69
instrucciones	25	οδηγίες	73
instruções	29	utasítások	77
brugsanvisning	33	talimatlar	81
bruksanvisning (Svenska)	37	instrucțiuni	85
bruksanvisning (Norsk)	41	инструкции (Български)	89
käyttöohjeet	45	تعليمات الاستخدام	93
инструкции (Русский)	49		



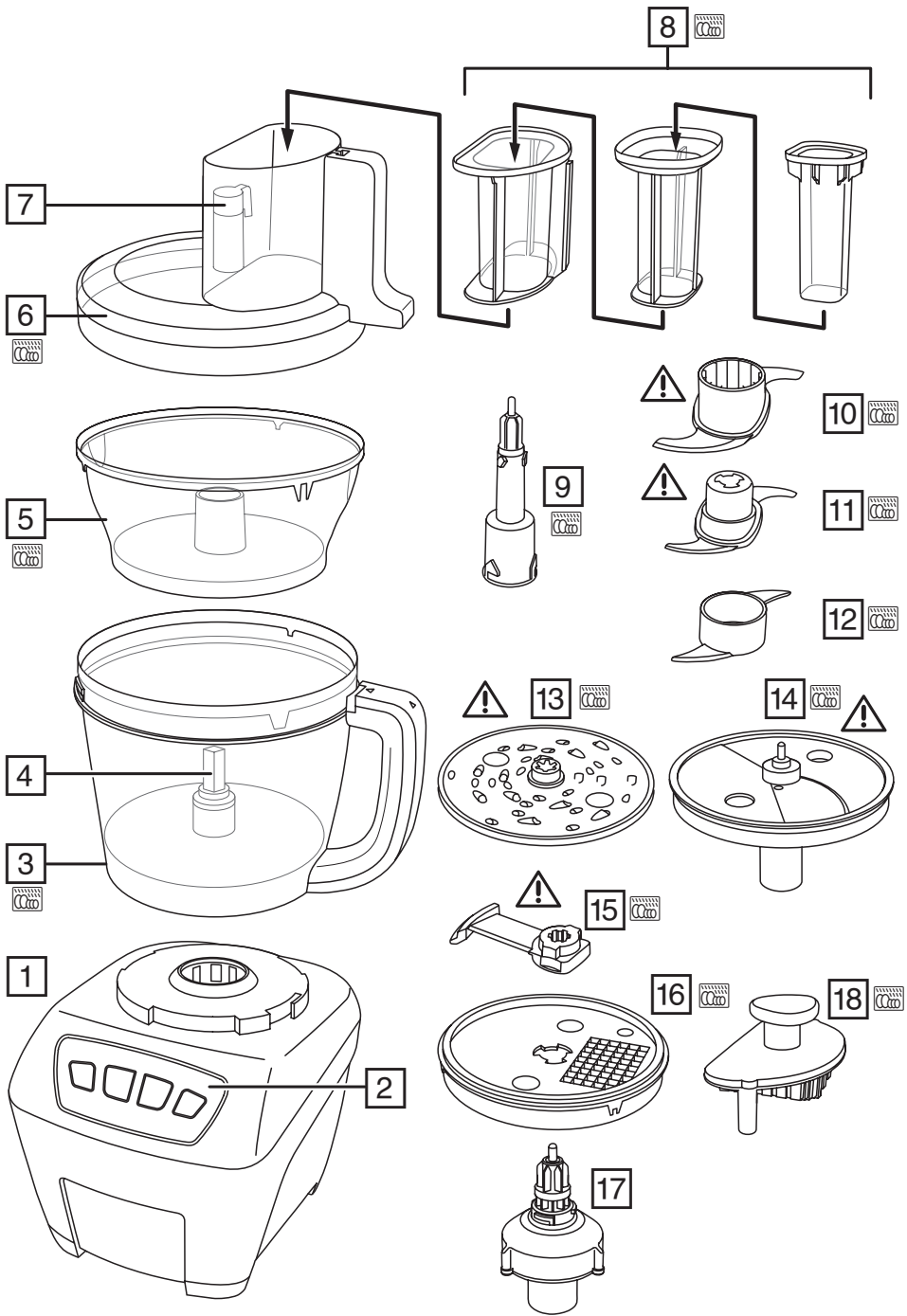

Read the instructions, keep them safe, pass them on if you pass the appliance on. Remove all packaging before use.

## **IMPORTANT SAFEGUARDS**

Follow basic safety precautions, including:

This appliance can be used by persons with reduced physical, sensory or mental capabilities or lack of experience and knowledge if they have been supervised/instructed and understand the hazards involved.

Children must not use or play with the appliance. Keep the appliance and cable out of reach of children.

Always disconnect the appliance from the mains supply socket if it is left unattended and before assembling, disassembling or cleaning.

To avoid injury, take care handling the blades, emptying, and cleaning.

Misuse of the appliance may cause injury.

If the cable is damaged, it must be replaced by the manufacturer, its service agent, or someone similarly qualified, to avoid hazard.

- Don't put the motor unit in liquid.
- Switch off and wait till the blades/attachments come to a stop before removing the lid from the bowl, or removing the bowl from the motor unit.
- Don't put utensils into the bowl while the appliance is plugged in.
- Don't use accessories or attachments other than those we supply.
- Don't use the appliance for any purpose other than those described in these instructions.
- Don't operate the appliance if it's damaged or malfunctions.

## **HOUSEHOLD USE ONLY**

### **PARTS**

- |                          |   |
|--------------------------|---|
| 1. Motor unit            | 11. Small chopping blade  |
| 2. Control panel         | 12. Dough blade   |
| 3. Large bowl            | 13. Grating disc  |
| 4. Drive shaft           | 14. Slicing attachment  |
| 5. Small bowl            | 15. Dicing blade  |
| 6. Lid/feed chute        | 16. Dicing attachment   |
| 7. Thickness control     | 17. Dicing shaft  |
| 8. Food pushers          | 18. Dicing attachment cleaning tool   |
| 9. Blade shaft           | 19. Storage case  |
| 10. Large chopping blade |  Dishwasher safe |

### **BEFORE FIRST USE**

- Remove any packing materials, stickers, etc.
- Wash all removable parts as described under CARE AND CLEANING.
- Put the motor unit on a dry, firm, level surface.

### **BASIC ASSEMBLY**







You must always have at least the large bowl, accessory, lid and large food pusher fitted correctly before it will operate.

1. Place the large bowl onto the motor unit in the position shown (FIG A).
2. Turn the handle anticlockwise (FIG B) until the bowl locks into position.
3. Fit the desired attachment (see ATTACHMENTS).
4. Place the lid onto the bowl in the position shown (FIG C).
5. Turn the lid anticlockwise until the ▼ aligns with the ▲ (FIG D).
6. Insert the large food pusher into the food chute (FIG E).

7. Once assembled, press the desired button.

Before fitting the lid, you can also fit the small bowl which can be used with the grating disc and small chopping blade. Fit the small bowl into the large bowl by aligning the three tabs into the notches in the rim of the large bowl (FIG F). Make sure the largest tab goes into the correct notch otherwise the lid will not fit.

### CONTROL PANEL





1  (LOW)	2  (MEDIUM)	3 (HIGH)	
<b>Dicing/ Mixing dough</b>	<b>Slicing/Grating</b>	<b>Chopping/Mixing</b>	<b>Pulse/Stop</b>
Use with dicing attachment. Runs continuously until  is pressed.	Use with slicing and grating attachment. Runs continuously until  is pressed.	Use with large/small chopping blades. Runs continuously until  is pressed.	Pulse for fine control or used to stop the motor

### FEED CHUTE

The feed chute and pushers allow you to add ingredients while the motor is running. The large pusher must always be at least partially inserted into the feed chute otherwise the motor will not operate. Use the medium and small pushers to suit the ingredients being processed.

### ATTACHMENTS



#### Dicing Attachment

- Fit the large bowl. Place the dicing shaft into the bottom of the dicing attachment and twist it anticlockwise to lock (FIG G).
- Use the finger holes in the attachment to place it onto the drive shaft. Line up the  on the disc with the  on the handle (FIG H) then press the attachment down as far as it will go.
- Holding the dicing blade by the centre, insert the curved edge under the rim of the dicing attachment (FIG J). Lower the blade down onto the protruding drive shaft. Take care—the blade is sharp!
- Fit and lock the lid.
- Place the ingredients into the feed chute.
- Press the 1  button. Do not use any other speed with the dicing attachment.
- Use the pusher to press the ingredients down. Press  to stop.

After use:



- Open the lid , unplug the appliance, and carefully remove the dicing blade. Use the dicing disc cleaning tool to push any remaining ingredients out of the disc (FIG K).
- Use the finger holes in the attachment and pull it straight up and out of the bowl.
- Turn the dicing shaft clockwise and remove it from the attachment.
  - Only use the LOW (1 ) speed.
  - Stop dicing when the bowl is 60% full. Remove and empty the bowl before continuing.
  - Dice soft foods first then hard. Chill or freeze soft cheese for 30 mins before dicing.
  - Remove the blade before using the cleaning tool.

#### Slicing Attachment



- Fit the large bowl.
- Fit the slicing attachment over the drive shaft.
- Fit and lock the lid.
- Place the ingredients into the feed chute.
- Press the 2  button (or 1  if preferred).
- Use the pusher to press the ingredients down. Press  to stop.
- Use the thickness control to adjust the slice thickness (FIG M).
- After use, , unplug the appliance, open the lid and use the finger holes in the attachment and pull it straight up and out of the bowl.
  - Use light not heavy pressure when feeding ingredients.

## Grating Disc

The grating disc can be used with the large or small bowls. The disc is reversible for fine or coarse grating.

1. Fit the large bowl.
2. Place the blade shaft onto the drive shaft (FIG N).
3. If you are using the small bowl, fit it next (FIG F).
4. Place the grating disc onto the blade shaft with the correct side up (small holes=fine, large holes=coarse).
5. Fit and lock the lid.
6. Place the ingredients into the feed chute.
7. Press the **2**  button.
8. Use the pusher to press the ingredients down. Press  /  to stop.
9. After use, unplug the appliance, open the lid and remove the disc.
- Use light not heavy pressure when feeding ingredients.

## Large Chopping Blade

1. Fit the large bowl.
2. Holding the blade as shown, carefully fit it onto the blade shaft (FIG P). Twist the shaft anticlockwise to lock it. Take care—the blade is sharp!
3. Place the assembled blade onto the drive shaft
4. Place the ingredients into the bowl. Fit and lock the lid.
5. Press the desired button to start processing. Press  /  to stop.
6. Ingredients can be added when the motor is running through the food chute.
7. After use, unplug the appliance, open the lid and carefully remove the blade.
8. To remove the blade, turn the shaft clockwise and carefully lift the blade off.

## Small Chopping Blade

The small chopping blade is only used in the small bowl.

1. Fit the large bowl.
2. Place the blade shaft onto the drive shaft (FIG N).
3. Fit the small bowl (FIG F).
4. Carefully fit the small blade onto the blade shaft (FIG R).
5. Fit and lock the lid.
6. Add and process ingredients in the same way as for the large blade.

## Dough blade

The dough blade is fitted and removed the same way as the large chopping blade. Only use the large bowl and the **1**  (LOW) speed button.

## GENERAL TIPS

- The processor works very quickly. Avoid over-processing foods.
- Organize processing tasks to avoid multiple cleanups of the bowl; process dry before wet.
- If food piles up on one side of the bowl, stop the processor and redistribute the food using a spatula.
- Do not process foods that are so frozen or hard that the tip of a knife cannot be inserted into the food.
- Processing nuts or other hard foods may scratch the surface finish of the bowl.
- Do not overfill the bowl.
- Process hot but never boiling liquids.
- Remove seeds, core and pips/stones before processing fruits or vegetables.
- Do not use the processor to grind coffee beans, bones, grains or hard spices, liquefy fruits and vegetables, or slice/chop warm meat.

## CARE AND MAINTENANCE

1. Switch the appliance off and unplug it.
2. Wipe the outside of the motor unit with a clean damp cloth.
3. Wash all removable parts in warm soapy water, rinse well, drain, and air dry.



You may wash these parts in a dishwasher.

- If you use a dishwasher, the harsh environment inside the dishwasher will affect the surface finishes.
- The damage should be cosmetic only, and should not affect the operation of the appliance.

## STORAGE

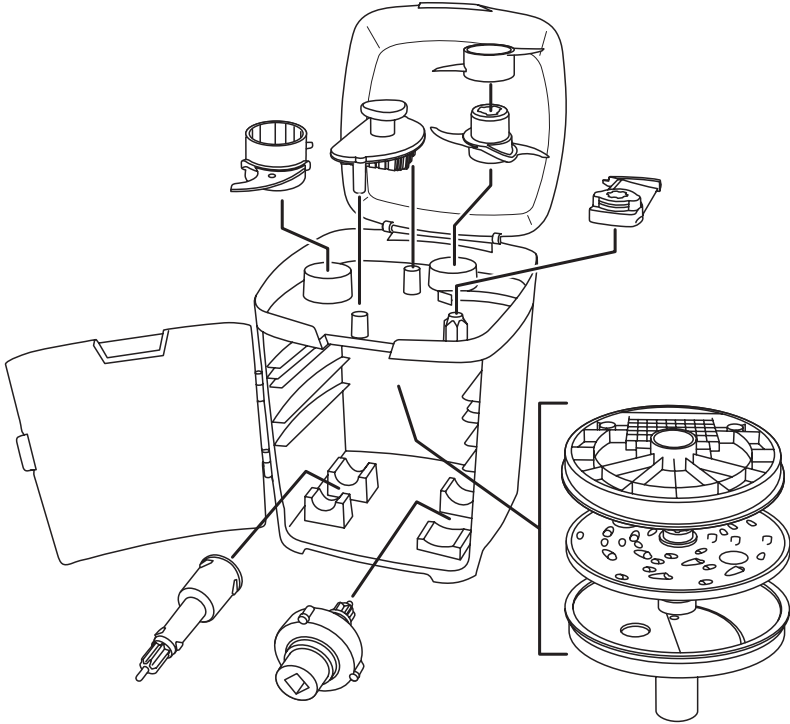

## ENVIRONMENTAL PROTECTION

To avoid environmental and health problems due to hazardous substances in electrical and electronic goods, appliances marked with this symbol mustn't be disposed of with unsorted municipal waste, but recovered, reused, or recycled.

Lesen Sie die Anleitung, bewahren Sie sie auf und falls Sie das Gerät an Dritte abgeben, geben Sie auch die Anleitung mit. Entfernen Sie die Verpackung vollständig, bevor Sie das Gerät einschalten.

## **WICHTIGE SICHERHEITSHINWEISE**

Beachten Sie bitte folgende grundlegende Vorsichtsmaßnahmen:

Dieses Gerät ist für die Nutzung von Personen mit eingeschränkten physischen, sensorischen oder geistigen Fähigkeiten oder Mangel an Erfahrung und Wissen geeignet, wenn ihnen die Handhabung erklärt wurde/sie dabei beaufsichtigt werden und ihnen die damit verbundenen Gefahren bewusst sind.

Kinder dürfen das Gerät weder verwenden noch damit spielen. Bewahren Sie das Gerät und das Kabel außer Reichweite von Kindern auf.

Trennen Sie das Gerät immer von der Stromzufuhr, wenn Sie es unbeaufsichtigt lassen, reinigen oder Zubehör entfernen oder befestigen.

Um Verletzungen zu vermeiden, seien Sie beim Umgang mit den Messern, beim Leeren des Mixbehälters sowie bei der Reinigung vorsichtig.

Bei nicht ordnungsgemäßem Gebrauch kann es zu Verletzungen kommen.

Weist das Kabel Beschädigungen auf, muss es vom Hersteller, einer Wartungsvertretung des Herstellers oder einer qualifizierten Fachkraft ersetzt werden, um eine mögliche Gefährdung auszuschließen.

- Legen Sie die Motoreinheit nicht in Flüssigkeit.
- Schalten Sie das Gerät aus und warten Sie, bis die Messer/Einsätze sich nicht mehr bewegen, bevor Sie den Deckel vom Mixbehälter oder den Mixbehälter von der Motoreinheit nehmen.
- Setzen Sie keine Zubehöerteile in den Behälter ein, solange das Gerät am Stromnetz angeschlossen ist.
- Bitte keine Zubehöerteile oder Aufsätze verwenden, die nicht von uns geliefert wurden.
- Benutzen Sie das Gerät ausschließlich zu den in diesen Anweisungen beschriebenen Zwecken.
- Gerät keinesfalls benutzen, wenn es beschädigt ist oder Fehlfunktion zeigt.

## **NUR FÜR DEN GEBRAUCH IM HAUSHALT GEEIGNET**

### **BESTANDTEILE**

- |                          |   |
|--------------------------|---|
| 1. Motoreinheit          | 11. Kleines Häckselmesser   |
| 2. Bedienfeld            | 12. Teiginsatz  |
| 3. Großer Mixbehälter    | 13. Trägerscheibe zum Reiben  |
| 4. Antriebsachse         | 14. Einsatz zum Schneiden   |
| 5. Kleiner Mixbehälter   | 15. Messer Würfelfunktion   |
| 6. Deckel/Einfüllschacht | 16. Einsatz Würfelfunktion  |
| 7. Schnittstärkereglern  | 17. Schaft Würfelfunktion   |
| 8. Einfüllhilfen         | 18. Reinigungshilfe für Trägerscheibe mit Würfelfunktion  |
| 9. Messerschaft          | 19. Aufbewahrungsbox  |
| 10. Großes Häckselmesser |  Spülmaschinenfest |

### **VOR DEM ERSTEN GEBRAUCH**

- Entfernen Sie sämtliches Verpackungsmaterial, Aufkleber usw.
- Reinigen Sie alle abnehmbaren Teile so, wie im Abschnitt „INSTANDHALTUNG UND REINIGUNG“ beschrieben.
- Stellen Sie die Motoreinheit auf eine trockene, feste, ebene Fläche.

### **GRUNDAUFBAU**







Es müssen zumindest der große Mixbehälter, Zubehöerteile, Deckel und die große Einfüllhilfe korrekt montiert werden, damit das Gerät in Betrieb genommen werden kann.



1. Setzen Sie den großen Mixbehälter so wie beschrieben (ABB. A) auf die Motoreinheit.
2. Bewegen Sie den Griff gegen den Uhrzeigersinn (ABB. B), bis der Mixbehälter einrastet.
3. Befestigen Sie die gewünschten Einsätze (Siehe EINSÄTZE).
4. Setzen Sie den Deckel wie beschrieben (ABB. C) auf den Mixbehälter.
5. Drehen Sie den Deckel gegen den Uhrzeigersinn, bis die beiden Symbole ▼ und ▲ aufeinander ausgerichtet sind (ABB. D).
6. Führen Sie die große Einfüllhilfe in den Einfüllschacht ein (ABB. E).
7. Sobald Sie alles zusammengesetzt haben, drücken Sie die gewünschte Taste.

Bevor Sie den Deckel befestigen, können Sie auch den kleinen Mixbehälter, der zusammen mit der Trägerscheibe zum Reiben und dem kleinen Universalmesser verwendet werden kann, einsetzen. Stellen Sie den kleinen in den großen Mixbehälter und positionieren Sie ihn so, dass die drei Noppen in die Einkerbungen am Rand des großen Mixbehälters passen (ABB. F). Achten Sie darauf, dass sich die größte Noppe in der richtigen Einkerbung befindet, da der Deckel ansonsten nicht richtig schließt.

## BEDIENFELD

1  (NIEDRIG)	2  (MITTEL)	3 (HOCH)	 / 
<b>Würfeln/Teig rühren</b>	<b>Schneiden/Reiben</b>	<b>Häckseln/Mixen</b>	<b>Impuls/Stopp</b>
Mit dem Einsatz Würfelfunktion zu verwenden. Bleibt solange in Betrieb, bis  gedrückt wird.	Mit dem Einsatz zum Schneiden und Reiben zu verwenden. Bleibt solange in Betrieb, bis  gedrückt wird.	Mit dem großen/kleinen Häckselmesser zu verwenden. Bleibt solange in Betrieb, bis  gedrückt wird.	Impuls zur Feinsteuerung



## EINFÜLLSCHACHT

Über den Einfüllschacht und mit der Einfüllhilfe können Sie Zutaten in den Behälter geben, während der Motor läuft. Die große Einfüllhilfe muss stets zumindest teilweise in den Trichter eingeführt werden, da der Motor ansonsten nicht in Betrieb genommen werden kann.

Verwenden Sie abhängig von den Zutaten, die verarbeitet werden sollen, die mittlere und kleine Einfüllhilfe.

## EINSÄTZE

### Einsatz Würfelfunktion





1. Setzen Sie den großen Mixbehälter ein. Bringen Sie den Schaft für die Würfelfunktion im Boden des Einsatzes für die Würfelfunktion an und drehen Sie ihn gegen den Uhrzeigersinn, bis er einrastet (ABB. G).
2. Platzieren Sie den Einsatz mit Hilfe der Grifflöcher auf der Antriebsachse. Richten Sie das Symbol ► auf der Trägerscheibe an dem Symbol ◀ am Griff aus (ABB. H). Drücken Sie den Einsatz anschließend so weit wie möglich nach unten.
3. Halten Sie das Messer für die Würfelfunktion in der Mitte fest und befestigen Sie die geschwungene Kante unter dem Rand des Einsatzes für die Würfelfunktion (ABB. J). Setzen Sie das Messer auf die hervorstehende Antriebsachse. Seien Sie vorsichtig dabei - das Messer ist scharf!
4. Setzen Sie den Deckel auf und schließen Sie ihn.
5. Geben Sie die Zutaten in den Einfüllschacht.
6. Drücken Sie die 1  Taste. Verwenden Sie keine andere Geschwindigkeitseinstellung, wenn Sie den Einsatz für die Würfelfunktion benutzen.
7. Mit der Einfüllhilfe können Sie die Zutaten nach unten drücken. Drücken Sie zum Beenden  / .

Nach dem Gebrauch:

1. Öffnen Sie den Deckel, ziehen Sie den Netzstecker vom Strom und nehmen Sie das Messer für die Würfelfunktion vorsichtig heraus. Drücken Sie vorhandene Speisereste mit der Reinigungshilfe für die Trägerscheibe Würfelfunktion heraus (ABB. K).
2. Ziehen Sie den Einsatz mit Hilfe der Grifflöcher senkrecht heraus.



3. Drehen Sie den Schaft für die Würfelfunktion im Uhrzeigersinn und nehmen Sie ihn vom Einsatz herunter.
  - Verwenden Sie ausschließlich die Geschwindigkeitseinstellung NIEDRIG (1 ).
  - Beenden Sie die Würfelfunktion, sobald der Mixbehälter zu 60 % gefüllt ist. Entfernen Sie den Mixbehälter und leeren Sie ihn, bevor Sie den Vorgang fortsetzen.
  - Würfeln Sie zuerst weiche, anschließend feste Zutaten. Stellen Sie Weichkäse 30 min vor dem Würfeln in den Kühlschrank oder Tiefkühlschrank.
  - Entfernen Sie das Messer, bevor Sie die Reinigungshilfe benutzen.

### **Einsatz zum Schneiden**



1. Setzen Sie den großen Mixbehälter ein.
2. Setzen Sie den Einsatz zum Schneiden auf die Antriebsachse (ABB. L).
3. Setzen Sie den Deckel auf und schließen Sie ihn.
4. Geben Sie die Zutaten in den Einfüllschacht.
5. Drücken Sie die **2**  Taste (oder auf Wunsch auch **1** .
6. Drücken Sie die Zutaten mit der Einfüllhilfe nach unten. Drücken Sie  /  zum Beenden.
7. Stellen Sie die Schnittstärke mit Hilfe des Schnittstärkereglers ein (ABB. M).
8. Ziehen Sie nach dem Gebrauch den Netzstecker vom Strom, öffnen Sie den Deckel und ziehen Sie den Einsatz mit Hilfe der Grifflöcher senkrecht aus dem Mixbehälter heraus.
  - Üben Sie beim Einfüllen der Zutaten nur leichten, keinen starken Druck aus.

### **Trägerscheibe zum Reiben**

Die Trägerscheibe zum Reiben kann sowohl im großen als auch im kleinen Mixbehälter verwendet werden. Eine Seite der Trägerscheibe kann als feine, die andere als grobe Reibe verwendet werden.

1. Setzen Sie den Messerschaft auf die Antriebsachse (ABB. N).
2. Wenn Sie den kleinen Mixbehälter verwenden, setzen Sie diesen anschließend ein (ABB. F).
3. Setzen Sie die Trägerscheibe zum Reiben mit der richtigen Seite nach oben (kleine Löcher = fein, große Löcher = grob) auf den Messerschaft.
4. Setzen Sie den Deckel auf und schließen Sie ihn.
5. Geben Sie die Zutaten in den Einfüllschacht.
6. Drücken Sie die **2**  Taste.
7. Drücken Sie die Zutaten mit der Einfüllhilfe nach unten. Drücken Sie  /  zum Beenden.
8. Ziehen Sie nach Gebrauch den Netzstecker vom Strom, öffnen Sie den Deckel und entfernen Sie die Trägerscheibe.
  - Üben Sie beim Einfüllen der Zutaten nur leichten, keinen starken Druck aus.

### **Großes Häckselmesser**

1. Setzen Sie den großen Mixbehälter ein.
2. Halten Sie das Messer wie abgebildet und setzen Sie es vorsichtig auf den Messerschaft (ABB. P). Drehen Sie den Schaft gegen den Uhrzeigersinn, bis er einrastet. Seien Sie vorsichtig dabei – das Messer ist scharf!
3. Setzen Sie das vormontierte Messer auf die Antriebsachse.
4. Geben Sie die Zutaten in die Schüssel. Setzen Sie den Deckel auf und schließen Sie ihn.
5. Drücken Sie die gewünschte Taste, um mit der Verarbeitung zu beginnen. Drücken Sie  /  zum Beenden.
6. Über den Einfüllschacht können die Zutaten in den Behälter gegeben werden, während der Motor läuft.
7. Ziehen Sie nach Gebrauch den Netzstecker vom Strom, öffnen Sie den Deckel und entfernen Sie vorsichtig das Messer.
8. Drehen Sie den Schaft im Uhrzeiger, um das Messer zu entfernen, und nehmen Sie es dann vorsichtig heraus.

## Kleines Häckselmesser

Das kleine Häckselmesser wird nur im kleinen Mixbehälter verwendet.

1. Setzen Sie den großen Mixbehälter ein.
2. Setzen Sie den Messerschaft auf die Antriebsachse (ABB. N).
3. Setzen Sie den kleinen Mixbehälter ein (ABB. F).
4. Setzen Sie das kleine Messer vorsichtig auf den Messerschaft (ABB. R).
5. Setzen Sie den Deckel auf und schließen Sie ihn.
6. Das Hinzugeben und die Verarbeitung der Zutaten erfolgt in derselben Weise wie beim Einsatz des großen Häckselmessers.

## Teigeinsatz

Der Teigeinsatz wird genauso wie das große Häckselmesser montiert und abgenommen. Verwenden Sie nur den großen Mixbehälter und die 1  (NIEDRIG) Geschwindigkeitstaste.

## ALLGEMEINE HINWEISE

- Das Gerät arbeitet sehr schnell. Achten Sie darauf, die Speisen nicht zu lange zu verarbeiten.
- Überlegen Sie sich, was alles zerkleinert werden soll, damit Sie den Mixbehälter nicht immer wieder erneut reinigen müssen. Zerkleinern Sie zuerst trockene Zutaten, anschließend solche, die viel Feuchtigkeit enthalten.
- Verlagern sich die Zutaten auf eine Seite im Mixbehälter, halten Sie das Gerät an und verteilen Sie die Zutaten mit einem Spatel.
- Verarbeiten Sie keine Lebensmittel, die noch so gefroren oder so fest sind, dass sie mit der Spitze eines Messers nicht durchdrungen werden können.
- Beim Verarbeiten von Nüssen oder anderen festen Lebensmitteln kann die Oberflächenbeschichtung des Mixbehälters zerkratzt werden.
- Füllen Sie keine zu großen Mengen in den Mixbehälter.
- Verarbeiten Sie heiße, aber nie kochende Flüssigkeiten.
- Entfernen Sie vor dem Verarbeiten von Obst und Gemüse vorhandene Kerne und Steine.
- Verwenden Sie das Gerät weder zum Mahlen von Kaffeebohnen, Knochen, Getreide oder festen Gewürzen noch zum Verflüssigen von Obst und Gemüse oder zum Schneiden/Häckseln von erwärmtem Fleisch.

## PFLEGE UND INSTANDHALTUNG

1. Schalten Sie das Gerät aus und ziehen Sie den Netzstecker.
2. Die Außenseite der Motoreinheit mit einem sauberen feuchten Tuch abwischen.
3. Die abnehmbaren Teile mit warmem Seifenwasser säubern, gut abspülen, Wasser abtropfen und an der Luft trocknen lassen.



Sie können diese Teile im Geschirrspüler reinigen.

- Bei Verwendung eines Geschirrspülers kann das raue Umfeld im Geschirrspüler die Oberflächenlackierung beschädigen.
- Die Beschädigung ist nur kosmetisch und beeinträchtigt nicht die Funktion des Gerätes.



## UMWELTSCHUTZ

Auf Grund der in elektrischen und elektronischen Geräten verwendeten umwelt- und gesundheitsschädigenden Stoffen dürfen Geräte, die mit diesem Symbol gekennzeichnet sind, nicht über den normalen Hausmüll entsorgt werden, sondern müssen wiederaufbereitet, wiederverwertet oder recycelt werden.

# LAGERUNG

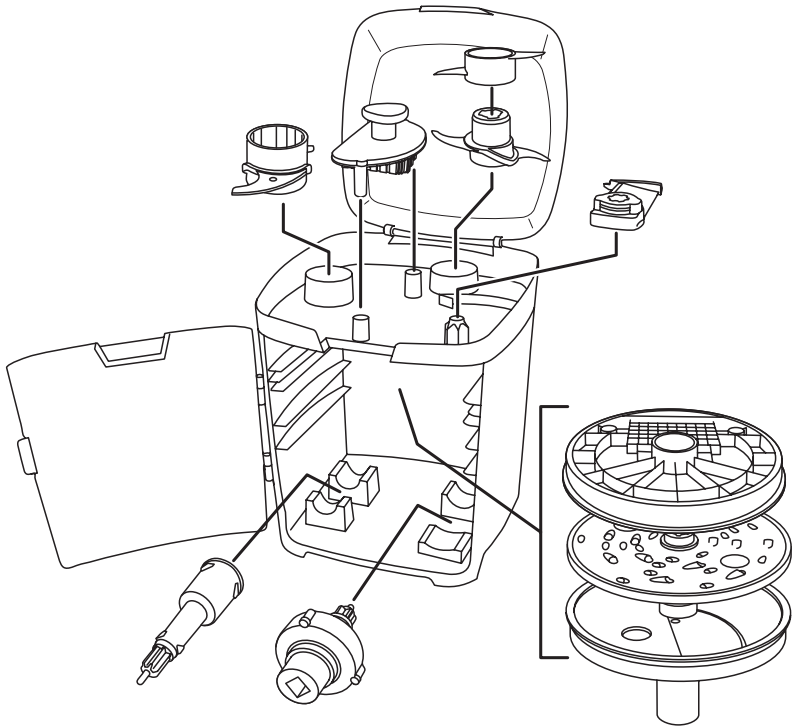

Lisez les instructions, conservez-les et transférez-les si vous transférez l'appareil.  
Retirez tous les emballages avant utilisation.

## PRÉCAUTIONS IMPORTANTES

Suivez les précautions essentielles de sécurité, à savoir:

Cet appareil peut être utilisé par des personnes aux aptitudes physiques, sensorielles ou mentales réduites ou ne possédant pas l'expérience et les connaissances suffisantes, pour autant que ces personnes soient supervisées/aient reçu des instructions et soient conscientes des risques encourus.

Les enfants ne doivent pas utiliser ni jouer avec l'appareil. Tenez l'appareil et le câble hors de portée des enfants.

Assurez-vous que l'appareil est arrêté et débranché après utilisation et avant son nettoyage, ou encore pour monter/retirer un accessoire ou des pièces.

Pour éviter toute blessure, faites preuve de prudence lors de la manipulation des lames, de la vidange du bol et du nettoyage de l'appareil.

Une utilisation inappropriée de l'appareil peut causer des blessures.

Si le câble est abîmé, vous devez le faire remplacer par le fabricant, un de ses techniciens agréés ou une personne également qualifiée, pour éviter tout danger.

- Veillez à ne pas plonger le bloc moteur dans du liquide.
- Déconnectez l'appareil et attendez que les lames/accessoires s'arrêtent avant de retirer le couvercle du récipient ou de détacher le récipient du bloc moteur.
- Ne placez pas des ustensiles dans le récipient tant que l'appareil est branché.
- N'adaptez pas d'accessoires autres que ceux fournis.
- N'utilisez pas l'appareil à d'autres fins que celles décrites dans ce mode d'emploi.
- N'utilisez pas l'appareil s'il est endommagé ou ne fonctionne pas correctement.

## USAGE MÉNAGER UNIQUEMENT

### SCHÉMAS

- |                                    |   |
|------------------------------------|---|
| 1. Bloc moteur                     | 11. Petite lame de hachage  |
| 2. Panneau de contrôle             | 12. Lame pour pâte  |
| 3. Grand récipient                 | 13. Disque à râper  |
| 4. Arbre d'entraînement            | 14. Accessoire pour tranchage   |
| 5. Petit récipient                 | 15. Accessoire pour découpage en dés  |
| 6. Couvercle/goulot d'alimentation | 16. Lame pour découpage en dés  |
| 7. Contrôle de l'épaisseur         | 17. Axe de découpage en dés   |
| 8. Éléments pousseurs des aliments | 18. Outil de nettoyage de l'axe de découpage en dés   |
| 9. Axe de la lame                  | 19. Boîte de rangement  |
| 10. Grande lame de hachage         |  Résistant au lave-vaisselle |

### AVANT LA PREMIÈRE UTILISATION

- Retirez tous les matériaux d'emballage, les étiquettes, etc.
- Lavez toutes les pièces amovibles comme décrit dans la section ENTRETIEN ET NETTOYAGE.
- Placez le bloc moteur sur une surface sèche, ferme et plane.

### MONTAGE DE BASE







Avant de mettre l'appareil en fonctionnement, il faut toujours que le grand récipient, un accessoire, le couvercle et le grand élément pousseur d'aliments au minimum soient fixés correctement.

1. Placez le grand récipient sur le bloc moteur dans la position indiquée (FIGURE A).
2. Faites pivoter la poignée dans le sens antihoraire (FIGURE B) jusqu'à ce que le récipient soit verrouillé dans sa position.

- Fixez l'accessoire de votre choix (voir ACCESSOIRES).
- Placez le couvercle sur le récipient dans la position indiquée (FIGURE C).
- Faites pivoter le couvercle dans le sens antihoraire jusqu'à ce que le ▼ soit aligné sur le ▲ (FIGURE D).
- Insérez le grand élément pousseur d'aliments dans le goulot d'alimentation (FIGURE E).
- Une fois le montage effectué, appuyez sur le bouton choisi.

Avant de placer le couvercle, vous pouvez aussi installer le petit récipient qui peut être utilisé avec le disque à râper et la petite lame de hachage. Insérez le petit récipient dans le grand récipient en alignant les trois onglets dans les encoches du bord du grand récipient (FIGURE F). Veillez à ce que le plus grand onglet soit inséré dans l'encoche correspondante, faute de quoi le couvercle ne sera pas monté correctement.

## PANNEAU DE CONTRÔLE

1  (BASSE)	2  (MOYENNE)	3 (HAUTE)	
<b>Découpage en dés/ Mélange de pâte</b>	<b>Découpage en tranches/Râpage</b>	<b>Hachage/Malaxage</b>	<b>Impulsion/Arrêt</b>
Utilisez avec l'accessoire de découpage en dés. Fonctionne de manière continue jusqu'à ce que vous appuyiez sur  .	Utilisez avec l'accessoire de tranchage et râpage. Fonctionne de manière continue jusqu'à ce que vous appuyiez sur  .	Utilisez avec la grande/petite lame de hachage. Fonctionne de manière continue jusqu'à ce que vous appuyiez sur  .	Appuyez sur ce bouton pour un contrôle précis ou pour arrêter le moteur



## GOULOT D'ALIMENTATION

Le goulot d'alimentation et les éléments pousseurs vous permettent d'ajouter des ingrédients pendant que le moteur tourne. Dans tous les cas, le grand élément pousseur doit être au moins partiellement inséré dans le goulot d'alimentation, faute de quoi le moteur ne fonctionnera pas.

Utilisez le pousseur moyen et petit selon les aliments que vous souhaitez traiter.

## ACCESSOIRES

### Accessoire de découpage en dés





- Montez le grand récipient. Placez l'axe de découpage en dés dans la base de l'accessoire de découpage en dés et faites pivoter dans le sens antihoraire pour verrouiller l'accessoire dans sa position (FIGURE G).
- Utilisez les orifices prévus pour les doigts dans l'accessoire pour le placer sur l'arbre d'entraînement. Alignez la marque ► sur le disque avec la marque ◀ sur la poignée (FIGURE H), puis poussez l'accessoire aussi bas que possible.
- En tenant la lame de découpage en son centre, insérez le bord incurvé sous le rebord de l'accessoire de découpage en dés (FIGURE J). Abaissez la lame sur l'arbre d'entraînement en saillie. Prenez garde – la lame est tranchante !
- Fixez et verrouillez le couvercle.
- Placez les ingrédients dans le goulot d'alimentation.
- Appuyez sur le bouton 1 . N'utilisez pas une autre vitesse avec l'accessoire de découpage en dés.
- Utilisez l'élément pousseur pour faire descendre les ingrédients. Appuyez sur  /  pour arrêter l'appareil.

Après utilisation :

- Ouvrez le couvercle, débranchez l'appareil et retirez soigneusement la lame de découpage en dés. Utilisez l'outil de nettoyage du disque de découpage pour éliminer tout résidu d'aliment du disque (FIGURE K).
- Utilisez les orifices prévus pour les doigts dans l'accessoire et extrayez-le à la verticale du récipient.
- Faites pivoter l'arbre de découpage en dés dans le sens horaire et retirez-le de l'accessoire.
- Utilisez uniquement la vitesse BASSE (1 ).
- Arrêtez le découpage lorsque le récipient est rempli à 60 %, Retirez et videz le récipient avant de continuer.



- Découpez d'abord les aliments mous et ensuite les aliments durs. Placez le fromage à pâte molle au réfrigérateur ou au congélateur pendant 30 minutes avant le découpage.
- Retirez la lame avant d'utiliser l'outil de nettoyage.

### Accessoire de tranchage



1. Montez le grand récipient.
  2. Fixez l'accessoire de tranchage sur l'arbre d'entraînement (FIGURE L).
  3. Fixez et verrouillez le couvercle.
  4. Placez les ingrédients dans le goulot d'alimentation.
  5. Appuyez sur le bouton **2**  (ou **1**  si vous préférez).
  6. Utilisez l'élément pousseur pour faire descendre les ingrédients. Appuyez sur  /  pour arrêter l'appareil.
  7. Utilisez le contrôle de l'épaisseur pour ajuster l'épaisseur des tranches (FIGURE M).
  8. Après utilisation, débranchez l'appareil, ouvrez le couvercle et utilisez les orifices prévus pour les doigts dans l'accessoire et extrayez-les à la verticale du récipient.
- Lorsque vous introduisez des aliments, exercez une pression légère, et non pas forte.

### Disque de râpage

Le disque de râpage peut être utilisé avec le petit ou le grand récipient. Le disque est réversible pour permettre un râpage fin ou grossier.

1. Montez le grand récipient.
  2. Placez l'axe de la lame sur l'arbre d'entraînement (FIGURE N).
  3. Si vous utilisez le petit récipient, placez-le ensuite dans l'appareil (FIGURE F).
  4. Placez le disque de râpage sur l'axe de la lame avec le côté correct orienté vers le haut (petits trous = râpage fin, grands trous = râpage grossier).
  5. Fixez et verrouillez le couvercle.
  6. Placez les ingrédients dans le goulot d'alimentation.
  7. Appuyez sur le bouton **2** .
  8. Utilisez l'élément pousseur pour faire descendre les ingrédients. Appuyez sur  /  pour arrêter l'appareil.
  9. Après utilisation, débranchez l'appareil, ouvrez le couvercle et retirez le disque.
- Lorsque vous introduisez des aliments, exercez une pression légère, et non pas forte.

### Grande lame de hachage

1. Montez le grand récipient.
2. En tenant la lame comme indiqué, fixez-la soigneusement sur l'axe de la lame (FIGURE P). Faites pivoter l'axe dans le sens antihoraire pour le verrouiller. Prenez garde – la lame est tranchante !
3. Placez la lame fixée à l'axe sur l'arbre d'entraînement.
4. Introduisez les ingrédients dans le récipient. Fixez et verrouillez le couvercle.
5. Appuyez sur le bouton choisi pour démarrer le traitement. Appuyez sur  /  pour arrêter l'appareil.
6. Vous pouvez ajouter des ingrédients par le goulot d'alimentation pendant que le moteur tourne.
7. Après utilisation, débranchez l'appareil, ouvrez le couvercle et retirez soigneusement la lame.
8. Pour retirer la lame, faites pivoter l'axe dans le sens horaire et soulevez délicatement la lame pour l'extraire.

### Petite lame de hachage

La petite lame de hachage est utilisée uniquement avec le petit récipient.

1. Montez le grand récipient.
2. Placez l'axe de la lame sur l'arbre d'entraînement (FIGURE N).
3. Insérez le petit récipient (FIGURE F).
4. Montez soigneusement la petite lame sur l'axe de la lame (FIGURE R).
5. Fixez et verrouillez le couvercle.
6. Ajoutez et traitez les ingrédients de la même manière que pour la grande lame.

### Lame pour pâte

Pour monter et démonter la lame pour pâte, procédez de la même manière que pour la grande lame de hachage. Utilisez uniquement le grand récipient et le bouton de vitesse **1**  (BASSE).

## CONSEILS GÉNÉRAUX

- L'appareil fonctionne très rapidement. Veillez à éviter un traitement excessif des aliments.
- Organisez les tâches de traitement de façon à éviter de multiples nettoyages du récipient. Traitez les aliments secs avant de traiter les aliments humides.
- Si les aliments s'accumulent sur un des côtés du récipient, arrêtez l'appareil et répartissez les aliments à l'aide d'une spatule.
- Veillez à ne pas traiter les aliments qui sont tellement durs ou surgelés qu'il est impossible d'y introduire la pointe d'un couteau.
- Le traitement des noix ou d'autres aliments durs peut rayer la finition de la surface du récipient.
- Veillez à ne pas remplir excessivement le récipient.
- Vous pouvez traiter des liquides chauds, mais en aucun cas des liquides en ébullition.
- Retirez les graines, les noyaux et pépins avant de traiter les fruits ou les légumes.
- Abstenez-vous d'utiliser l'appareil pour mouliner ou broyer des grains de café, des os, des céréales ou des épices dures, pour liquéfier des fruits et des légumes ou pour découper/hacher de la viande chaude.

## SOINS ET ENTRETIEN

1. Éteignez l'appareil et débranchez-le.
  2. Essuyez l'extérieur du bloc moteur à l'aide d'un chiffon humide propre.
  3. Lavez à la main les pièces amovibles.
-  Vous pouvez laver ces pièces dans un lave-vaisselle.
- Toutefois, les conditions de lavage du lave-vaisselle affecteront la finition de la surface de l'appareil.
  - Cela affecte l'apparence de l'appareil, non pas son fonctionnement.

## LE STOCKAGE

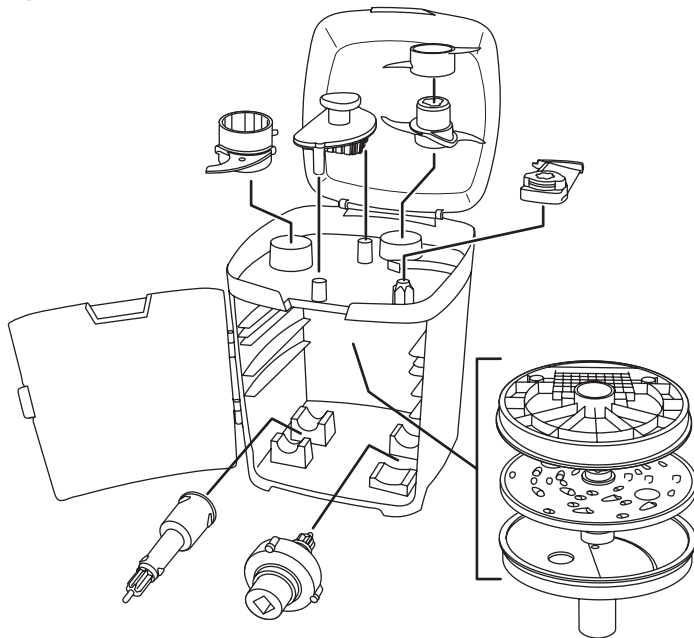

## PROTECTION ENVIRONNEMENTALE

Afin d'éviter des problèmes environnementaux ou de santé occasionnés par les substances dangereuses contenues dans les appareils électriques et électroniques, les appareils présentant ce symbole ne peuvent pas être éliminés avec les déchets ménagers, mais doivent faire l'objet d'une récupération sélective en vue de leur réutilisation ou recyclage.



Lees de instructies, bewaar ze goed en geef ze met het apparaat mee wanneer u deze aan een derde geeft. Verwijder alle verpakkingsmaterialen voor gebruik.

## **BELANGRIJKE VEILIGHEIDSMATREGELEN**

Volg de gebruikelijke veiligheidsmaatregelen, zoals:

Dit apparaat kan onder toezicht worden gebruikt door personen met verminderde lichamelijke, zintuiglijke of geestelijke vermogens of die gebrek aan ervaring of kennis hebben als iemand hen heeft uitgelegd hoe het apparaat moet worden gebruikt en ze de gevaren begrijpen.

Kinderen mogen het apparaat niet gebruiken of ermee spelen. Bewaar het apparaat en het snoer buiten het bereik van kinderen.

Altijd de stekker van het apparaat uit het stopcontact verwijderen als de mixer onbeheerd wordt achtergelaten, voordat de hulpstukken worden geplaatst of verwijderd en voordat het apparaat wordt gereinigd.

Ga voorzichtig om met de mesjes, het ledigen van de kan en het schoonmaken van het apparaat om letsels te vermijden.

Verkeerd gebruik van het apparaat kan leiden tot letsels.

Indien het snoer beschadigd is, moet het door de fabrikant, een technicus of een ander deskundig persoon vervangen worden om eventuele risico's te vermijden.

- Dompel de motoreenheid niet onder in een vloeistof.
- Schakel de machine uit en wacht tot de messen/accessoires stilstaan voordat u het deksel van de kom verwijderd, of de kom van de motoreenheid verwijderd.
- Plaats geen keukengerei in de kom wanneer het apparaat is ingeschakeld.
- Gebruik alleen de bijgeleverde toebehoren of hulpstukken.
- Gebruik het apparaat niet voor andere doeleinden dan degene die in deze gebruiksaanwijzing worden beschreven.
- Gebruik het apparaat niet bij beschadigingen of storingen.

## **UITSLUITEND VOOR HUISHOUDELIJK GEBRUIK**

### **AFBEELDINGEN**

- |                      |   |
|----------------------|---|
| 1. Motoreenheid      | 11. Klein hakmes  |
| 2. Bedieningspaneel  | 12. Deegmes   |
| 3. Grote kom         | 13. Raspschijf  |
| 4. Aandrijfas        | 14. Schijfjesaccessoire   |
| 5. Kleine kom        | 15. Blokjesmes  |
| 6. Deksel/Vulopening | 16. Blokjesaccessoire   |
| 7. Diktebediening    | 17. Blokjesas   |
| 8. Voedselduwers     | 18. Reinigingstool blokjesschijf  |
| 9. Messenas          | 19. Opbergkoffer  |
| 10. Groot hakmes     |  Vaatwasserbestendig |

### **VOOR HET EERSTE GEBRUIK**

- Verwijder verpakkingsmateriaal, stickers enz.
- Was alle bewegende delen zoals beschreven onder VERZORGING EN REINIGING.
- Zet de motoreenheid op een droge, stevige, horizontale ondergrond.

### **BASISMONTAGE**







U moet altijd minstens de grote kom, een accessoire, het deksel en de grote voedselduwer correct geplaatst hebben voordat het apparaat kan functioneren.

1. Plaats de grote kom op de motoreenheid in de getoonde positie (FIG. A).
2. Draai de handgreep tegen de klok in (FIG. B) tot de kom vergrendeld is.
3. Plaats het gewenste accessoire (zie ACCESSOIRES).

- Plaats het deksel op de grote kom in de getoonde positie (FIG. C).
- Draai het deksel tegen de klok in tot ▼ is uitgelijnd met ▲ (FIG D).
- Plaats de grote voedselduwer in de vulopening (FIG. E).
- Druk op de gewenste knop wanneer u de montage voltooid hebt.

Voordat u het deksel plaatst, kunt u ook de kleine kom plaatsen die gebruikt kan worden met de raspschijf en het kleine hakmes. Plaats de kleine kom in de grote kom door de drie lipjes in de inkepingen in de rand van de grote kom te plaatsen (FIG. F). Zorg ervoor dat het grootste lipje in de juiste inkeping valt, anders past het deksel niet.

## BEDIENINGSPANEEL



1  (LAG)	2  (MEDIUM)	3 (HOOG)	
<b>Blokjes snijden/Deeg mengen</b>	<b>Schijfjes snijden/Raspen</b>	<b>Hakken/Mixen</b>	<b>Puls/Stop</b>
Gebruiken met het blokjesaccessoire. Functioneert ononderbroken tot  wordt ingedrukt.	Gebruiken met het schijfjes- en raspaccessoire. Functioneert ononderbroken tot  wordt ingedrukt.	Gebruiken met het grote/kleine hakmes. Functioneert ononderbroken tot  wordt ingedrukt.	Puls voor nauwkeurige controle of om de motor uit te schakelen.

## VULOPENING

Dankzij de vulopening en duwers kunt u ingrediënten toevoegen terwijl de motor loopt. De grote duwer moet altijd minstens gedeeltelijk in de vulopening zijn geplaatst, anders zal de motor niet functioneren. Gebruik de middelgrote en kleine duwer afhankelijk van de verwerkte ingrediënten.

## ACCESSOIRES

### Blokjesaccessoire





- Plaats de grote kom. Plaats de blokjesas in de onderkant van het blokjesaccessoire en draai hem tegen de klok in tot hij vergrendeld is (FIG. G).
- Gebruik de vingeropeningen in het accessoire om het op de aandrijfas te plaatsen. Lijn ► op de schijf uit met ◀ op de handgreep (FIG. H) en druk het accessoire zo ver mogelijk naar beneden.
- Terwijl u het blokjesaccessoire in het midden vasthoudt, plaatst u de gebogen rand onder de rand van het blokjesaccessoire (FIG. J). Laat het mes op de uitstekende aandrijfas zakken. Voorzichtig - het mes is scherp!
- Plaats het deksel en vergrendel het.
- Plaats de ingrediënten in de vulopening.
- Druk op 1 . Gebruik geen andere snelheid met het blokjesaccessoire.
- Gebruik de duwer om de ingrediënten naar beneden te duwen. Druk op  om te stoppen.

Na gebruik:

- Open het deksel, trek de stekker van het apparaat uit het stopcontact en verwijder het blokjesmes voorzichtig. Gebruik de reinigingstool voor de blokjesschijf om resterende ingrediënten uit de schijf te duwen (FIG. K).
- Gebruik de vingeropeningen in het accessoire en trek het recht omhoog uit de kom.
- Draai de blokjesas met de klok mee en verwijder hem van het accessoire.
  - Gebruik uitsluitend de LAGE (1 ) snelheid.
  - Stop met snijden wanneer de kom 60% gevuld is. Verwijder de kom en leeg hem voordat u doorgaat.
  - Snij eerst zachte en dan harde ingrediënten. Koel of vries zachte kaas gedurende 30 min. voordat u hem in blokjes snijdt.
  - Verwijder het mes voordat u de reinigingstool gebruikt.



### Schijfjesaccessoire

- Plaats de grote kom.
- Plaats het schijfjesaccessoire over de aandrijfas (Fig. L).
- Plaats het deksel en vergrendel het.



4. Plaats de ingrediënten in de vulopening.
  5. Druk op **2**  (of **1**  indien u hier de voorkeur aan geeft).
  6. Gebruik de duwer om de ingrediënten naar beneden te duwen. Druk op  /  om te stoppen.
  7. Gebruik de diktebediening om de dikte van de schijfjes in te stellen (FIG M).
  8. Na gebruik trekt u de stekker van het apparaat uit het stopcontact, opent het deksel en gebruikt de vingeropeningen in het accessoire om het recht omhoog uit de kom te trekken.
- Gebruik lichte druk als u ingrediënten toevoegt.

### Raspschijf

De raspschijf kan gebruikt worden met de grote of klein kom. De schijf is aan twee kanten bruikbaar, voor fijn of grof raspen.

1. Plaats de grote kom.
  2. Plaats de messenas op de aandrijfas (FIG. N).
  3. Als u de kleine kom gebruikt, plaatst u deze hierna (FIG. F).
  4. Plaats de raspschijf op de messenas met de juiste kant naar boven (kleine gaten = fijn, grote gaten = grof).
  5. Plaats het deksel en vergrendel het.
  6. Plaats de ingrediënten in de vulopening.
  7. Druk op **2**  .
  8. Gebruik de duwer om de ingrediënten naar beneden te duwen. Druk op  /  om te stoppen.
  9. Na gebruik trekt u de stekker uit het stopcontact, opent het deksel en verwijdert de schijf.
- Gebruik lichte druk als u ingrediënten toevoegt.

### Groot hakmes

1. Plaats de grote kom.
2. Houd het mes zoals getoond en plaats het voorzichtig op de messenas (FIG. P). Draai de as tegen de klok in om hem te vergrendelen. Voorzichtig - het mes is scherp!
3. Plaats de meseenheid op de aandrijfas
4. Plaats de ingrediënten in de kom. Plaats het deksel en vergrendel het.
5. Druk op de gewenste knop om de verwerking te beginnen. Druk op  /  om te stoppen.
6. U kunt ingrediënten toevoegen door de vulopening terwijl de motor loopt.
7. Na gebruik trekt u de stekker uit het stopcontact, opent het deksel en verwijdert het mes voorzichtig.
8. Draai de as tegen de klok in en til het mes voorzichtig op om het te verwijderen.

### Klein hakmes

Het kleine hakmes wordt alleen met de kleine kom gebruikt.

1. Plaats de grote kom.
2. Plaats de messenas op de aandrijfas (FIG. N).
3. Plaats de kleine kom (FIG. F).
4. Plaats het kleine mes voorzichtig op de messenas (FIG. R).
5. Plaats het deksel en vergrendel het.
6. Voeg ingrediënten toe en verwerk ze op dezelfde manier als voor het grote mes.

### Deegmes

Het deegmes wordt op dezelfde manier geplaatst en verwijderd als het grote mes. Gebruik alleen de grote kom en de **1**  (LAGE) snelheid.

### ALGEMENE TIPS

- De keukenmachine werkt zeer snel. Voorkom oververwerking van het voedsel.
- Organiseer de verwerkingstaken om te voorkomen dat u de kom vaak moet schoonmaken; verwerk droge ingrediënten voor natte ingrediënten.
- Als het voedsel zich aan één kant van de kom ophoopt, stopt u de machine en verdeelt het voedsel met een spatel.
- Verwerk geen voedsel dat zo bevroren of hard dat u er geen punt van een mes kunt inzetten.
- Verwerken van noten of andere harde voedingsstoffen kan de afwerking van de kom krassen.
- Vul de kom niet overmatig.

- Verwerk warme maar nooit kokende vloeistoffen.
- Verwijder zaden, pitten en doppen voordat u fruit of groente verwerkt.
- Gebruik de machine niet voor het malen/fijnmaken van koffiebonen, botten, granen of harde kruiden, fruit en groente te persen of warm vlees te snijden/hakken.

## ZORG EN ONDERHOUD

1. Schakel het apparaat uit en trek de stekker uit.
2. Neem de buitenkant van de motoreenheid af met een schone, vochtige doek.
3. Was de afneembare onderdelen met de hand.



U kunt deze onderdelen in een vaatwasmachine wassen.

- Wanneer u de vaatwasmachine gebruikt, zal dit de afwerking van de oppervlakten beïnvloeden.
- De schade is normaal uitsluitend esthetisch en heeft geen invloed op de werking van het apparaat.

## OPSLAAN

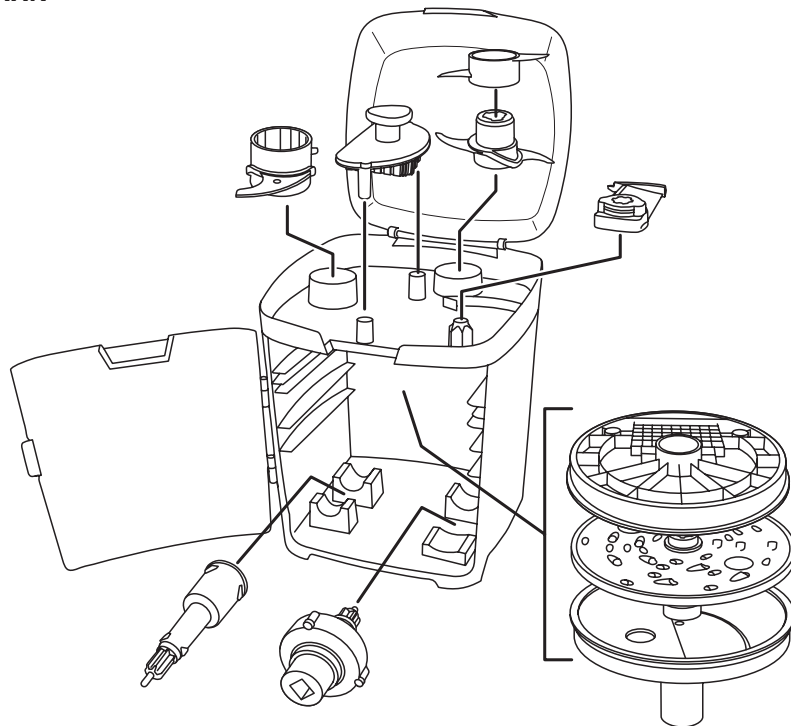

## MILIEUBESCHERMING

Om milieu- en gezondheidsproblemen als gevolg van gevaarlijke stoffen in elektrische en elektronische producten te vermijden, mogen apparaten met dit symbool niet worden weggegooid met niet-gesorteerd gemeentelijk afval, maar moeten ze worden teruggewonnen, opnieuw gebruikt of gerecycled.

Leggere le istruzioni e conservarle al sicuro. In caso di cessione dell'apparecchio ad altre persone, consegnare anche le istruzioni. Rimuovere tutto l'imballaggio prima dell'uso.

## **NORME DI SICUREZZA IMPORTANTI**

Osservare le precauzioni fondamentali di sicurezza e in particolare quanto segue:

Questo apparecchio può essere utilizzato da persone con ridotte capacità fisiche, sensoriali o mentali o che manchino di esperienza o conoscenza dell'apparecchio, a condizione che siano controllate o istruite da un adulto e che siano in grado di capirne i rischi.

I bambini non devono utilizzare o giocare con l'apparecchio. Tenere l'apparecchio ed il cavo fuori dalla portata dei bambini.

Verificare che l'apparecchio sia spento e scollegato dalla presa di alimentazione dopo l'uso e prima della pulizia o dell'inserimento/rimozione di accessori o parti.

Per evitare lesioni, prestare la massima attenzione quando si maneggiano le lame, quando si svuota la caraffa e durante le operazioni di pulizia.

L'uso errato dell'apparecchio può causare lesioni.

Se il cavo è danneggiato, farlo cambiare dal fabbricante, da un rivenditore autorizzato o da personale similmente qualificato, per evitare incidenti.

- Non immergere in sostanza liquida il gruppo del motore.
- Spegner e attendere fino a quando le lame/gli inserti non si arrestano prima di rimuovere il coperchio dal recipiente o rimuovere il recipiente dall'unità motore.
- Non inserire degli utensili nel recipiente mentre l'apparecchio è collegato alla presa di corrente.
- Montare sull'apparecchio solo gli accessori o gli elementi dati in dotazione.
- Non usare l'apparecchio per altri scopi se non quelli per i quali è stato progettato, di seguito descritti in questo manuale di istruzioni.
- Non usare l'apparecchio se è danneggiato o funziona male.

## **SOLO PER USO DOMESTICO**

### **IMMAGINI**

- |                                    |   |
|------------------------------------|---|
| 1. Unità motore                    | 11. Lama piccola per tritare  |
| 2. Pannello di controllo           | 12. Lama per impastare  |
| 3. Recipiente grande               | 13. Disco per grattugiare   |
| 4. Albero di trasmissione          | 14. Disco per affettare   |
| 5. Recipiente piccolo              | 15. Lama per tagliare a dadini  |
| 6. Coperchio/apertura per alimenti | 16. Accessorio per tagliare a dadini  |
| 7. Controllo spessore              | 17. Albero per disco per taglio a dadini  |
| 8. Spingitori per alimenti         | 18. Strumento pulizia disco per taglio a dadini   |
| 9. Albero lama                     | 19. Custodia  |
| 10. Lama grande per tritare        |  Lavabile in lavastoviglie |

### **PRIMA DEL PRIMO USO**

- Rimuovere tutti i materiali di imballaggio, le etichette ecc.
- Lavare tutte le parti estraibili come descritto nella sezione PULIZIA E MANUTENZIONE.
- Collocare l'unità motore su una superficie asciutta, calda e uniforme.

### **ASSEMBLAGGIO BASILARE**





Prima di mettere in funzione l'apparecchio, accertarsi che siano stati montati correttamente almeno il recipiente grande, un accessorio, il coperchio e lo spingitore grande per alimenti.

1. Posizionare il recipiente grande sull'unità motore nella posizione mostrata (FIG. A).
2. Ruotare l'impugnatura in senso antiorario (FIG. B) fino a quando il recipiente non si blocca in posizione.
3. Montare un accessorio (si veda ACCESSORI).

4. Posizionare il coperchio sul recipiente nella posizione mostrata (FIG. C).
5. Ruotare il coperchio in senso antiorario fino a quando ▼ non si allinea a ▲ (FIG. D).
6. Inserire lo spingitore grande per alimenti nell'apertura per alimenti (FIG. E).
7. Una volta completato l'assemblaggio, premere il pulsante desiderato.

Prima di posizionare il coperchio, è possibile posizionare anche il recipiente piccolo che può essere utilizzato con il disco per grattugiare e la lama piccola per tritare. Inserire il recipiente piccolo nel recipiente grande allineando le tre linguette nelle tacche sul bordo del recipiente grande (FIG. F). Assicurarsi che la linguetta più grande entri nella tacca corretta, altrimenti non sarà possibile montare il coperchio.

## PANNELLO DI CONTROLLO

1  (BASSA)	2  (MEDIA)	3 (ALTA)	
<b>Tagliare a dadini/ Miscelare l'impasto</b>	<b>Affettare/Grattugiare</b>	<b>Tritare/Miscelare</b>	<b>Impulso/Stop</b>
Utilizzare con l'accessorio per tagliare a dadini. Funziona ininterrottamente finché si preme  .	Utilizzare con l'accessorio per affettare e grattugiare. Funziona ininterrottamente finché si preme  .	Utilizzare con lama grande/piccola per tritare. Funziona ininterrottamente finché si preme  .	Funzione a impulsi per un controllo più preciso o per arrestare il motore.



## APERTURA PER ALIMENTI

L'apertura per alimenti e gli spingitori consentono di aggiungere gli ingredienti mentre il motore è in funzione. Lo spingitore grande deve essere sempre inserito almeno parzialmente nell'apertura per alimenti, altrimenti il motore non funzionerà.

Utilizzare lo spingitore medio e piccolo a seconda degli ingredienti da lavorare.

## ACCESSORI





### Accessorio per Tagliare a Dadini

1. Montare il recipiente grande. Posizionare l'albero per tagliare a dadini in fondo al relativo inserto e ruotarlo in senso antiorario per bloccarlo (FIG. G).
2. Utilizzare i fori per le dita sull'accessorio per posizionarlo sull'albero di trasmissione. Allineare ► sul disco con ◀ sull'impugnatura (FIG. H) poi premere per innestarlo fino in fondo.
3. Tenendo la lama per tagliare a dadini al centro, inserire il bordo ricurvo sotto il bordo dell'accessorio per tagliare a dadini (FIG. J). Abbassare la lama sull'albero di trasmissione sporgente. Attenzione: la lama è affilata!
4. Montare e chiudere il coperchio.
5. Introdurre gli ingredienti nell'apertura per alimenti.
6. Premere il pulsante 1 . Non utilizzare altre velocità con l'accessorio per tagliare a dadini.
7. Utilizzare lo spingitore per premere gli ingredienti verso il basso. Premere  per arrestare l'apparecchio.

Dopo l'uso:



1. Aprire il coperchio, scollegare l'apparecchio dalla presa di corrente e rimuovere con cautela la lama per tagliare a dadini. Utilizzare lo strumento per la pulizia del disco per tagliare a dadini per rimuovere i residui di ingredienti dal disco (FIG. K).
2. Utilizzare i fori per le dita sull'accessorio per sollevarlo ed estrarlo dal recipiente.
3. Ruotare l'albero per tagliare a dadini in senso orario e rimuoverlo dall'accessorio.
  - Utilizzare solo la velocità BASSA (1 .
  - Arrestare il taglio a dadini quando il recipiente è pieno al 60%. Rimuovere e vuotare il recipiente prima di continuare.
  - Tagliare a dadini gli alimenti morbidi prima di quelli duri. Raffreddare o congelare i formaggi morbidi per 30 minuti prima di tagliarli a dadini.
  - Rimuovere la lama prima di utilizzare lo strumento per la pulizia.

## Disco per Affettare



1. Montare il recipiente grande.
  2. Montare l'accessorio per affettare sull'albero di trasmissione (FIG. L).
  3. Montare e chiudere il coperchio.
  4. Introdurre gli ingredienti nell'apertura per alimenti.
  5. Premere il pulsante **2**  (o **1**  se lo si preferisce).
  6. Utilizzare lo spingitore per premere gli ingredienti verso il basso. Premere  /  per arrestare l'apparecchio.
  7. Utilizzare il controllo di spessore per regolare lo spessore della fetta (FIG. M).
  8. Dopo l'uso, scollegare l'apparecchio dalla presa di corrente, aprire il coperchio e utilizzare i fori per le dita sull'accessorio per sollevarlo ed estrarlo dal recipiente.
- Esercitare una pressione leggera, non forte, quando si introducono gli ingredienti.

## Disco per grattugiare

Il disco per grattugiare può essere utilizzato con il recipiente grande o piccolo. Il disco è reversibile per grattugiare in modo fine o grosso.

1. Posizionare il recipiente grande.
  2. Posizionare l'albero della lama sull'albero di trasmissione (FIG. N).
  3. Se si utilizza il recipiente piccolo, posizionarlo successivamente (FIG. F).
  4. Posizionare il disco per grattugiare sull'albero della lama con il lato corretto rivolto verso l'alto (fori piccoli = fine, fori grandi = grosso).
  5. Montare e chiudere il coperchio.
  6. Introdurre gli ingredienti nell'apertura per alimenti.
  7. Premere il pulsante **2** .
  8. Utilizzare lo spingitore per premere gli ingredienti verso il basso. Premere  /  per arrestare l'apparecchio.
  9. Dopo l'uso, scollegare l'apparecchio dalla presa di corrente, aprire il coperchio e rimuovere il disco.
- Esercitare una pressione leggera, non forte, quando si introducono gli ingredienti.

## Lama Grande per Tritare

1. Posizionare il recipiente grande.
2. Tenendo la lama come mostrato, montarla con cautela sull'albero relativo (FIG. P). Ruotare l'albero in senso antiorario per bloccarlo. Attenzione: la lama è affilata!
3. Posizionare la lama assemblata sull'albero di trasmissione
4. Mettere gli ingredienti nel recipiente. Montare e chiudere il coperchio.
5. Premere il pulsante desiderato per iniziare la lavorazione. Premere  /  per arrestare l'apparecchio.
6. Gli ingredienti possono essere aggiunti attraverso la relativa apertura quando il motore è in funzione.
7. Dopo l'uso, scollegare l'apparecchio dalla presa di corrente, aprire il coperchio e rimuovere con cautela la lama.
8. Per rimuovere la lama, ruotare l'albero in senso orario ed estrarre la lama con cautela sollevandola.

## Lama Piccola per Tritare

La lama piccola per tritare è utilizzata solo nel recipiente piccolo.

1. Posizionare il recipiente grande.
2. Posizionare l'albero della lama sull'albero di trasmissione (FIG. N).
3. Posizionare il recipiente piccolo (FIG. F).
4. Montare con cautela la lama piccola sull'albero relativo (FIG. R).
5. Montare e chiudere il coperchio.
6. Aggiungere e lavorare gli ingredienti nello stesso modo della lama grande.

## Lama per Impastare

La lama per impastare va montata e rimossa nello stesso modo della lama grande per tritare. Utilizzare solo il recipiente grande e il pulsante di velocità (BASSA) **1** .

## CONSIGLI GENERALI

- Il mixer funziona molto velocemente. Non lavorare eccessivamente gli alimenti.
- Organizzare le attività di lavorazione per evitare di pulire più volte il recipiente; lavorare prima gli alimenti secchi e poi quelli umidi.
- Se il cibo si accumula su un lato del recipiente, arrestare il mixer e ridistribuire il cibo con una spatola.
- Non lavorare gli alimenti che sono così congelati o duri da non potervi inserire la punta di un coltello.
- La lavorazione di noci o altri alimenti duri può graffiare la finitura superficiale del recipiente.
- Non riempire eccessivamente il recipiente.
- Lavorare liquidi caldi, ma mai bollenti.
- Rimuovere semi, torsoli e noccioli prima di lavorare frutta o verdura.
- Non utilizzare il mixer per macinare chicchi di caffè, ossi, cereali o spezie dure, liquefare frutta e verdura o affettare/tritare carni calde.

## CURA E MANUTENZIONE

1. Spegner e scollegare l'apparecchio dalla presa di corrente.
2. Passare un panno pulito inumidito sull'esterno del gruppo del motore.
3. Lavare a mano le parti rimovibili.



Queste parti sono lavabili in lavastoviglie.

- Se si usa la lavastoviglie, l'ambiente estremo al suo interno altera le finiture superficiali.
- Il danno dovrebbe essere solo estetico e non dovrebbe modificare l'operatività dell'apparecchio.

## COME RIPORRE GLI ACCESSORI

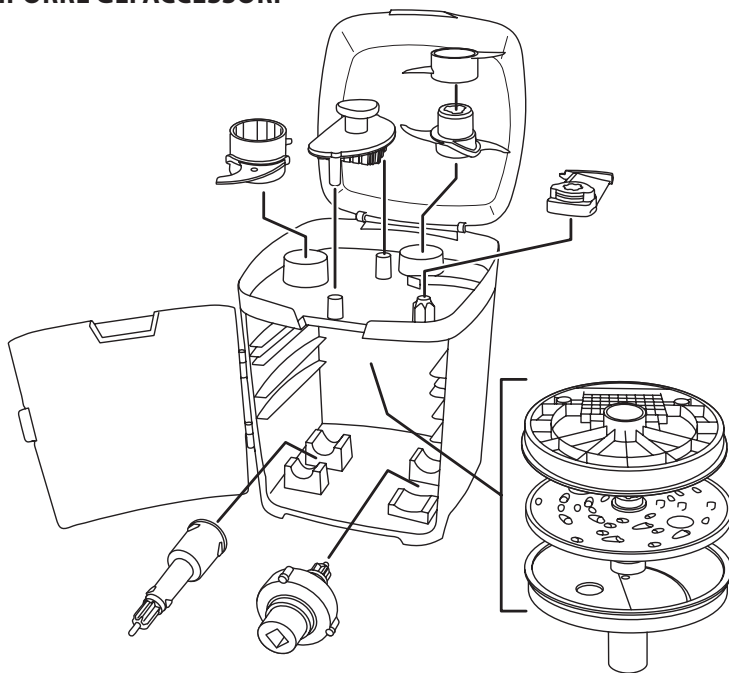

## PROTEZIONE AMBIENTALE

Per evitare danni all'ambiente e alla salute causati da sostanze pericolose delle parti elettriche ed elettroniche, gli apparecchi contrassegnati da questo simbolo non devono essere smaltiti con i rifiuti non differenziati ma recuperati, riutilizzati o riciclati.



Lea las instrucciones, guárdelas en un lugar seguro y, en caso de dar el aparato a otra persona, entrégueles también.

## MEDIDAS DE SEGURIDAD IMPORTANTES

Siga las precauciones básicas de seguridad, incluyendo:

Este aparato puede ser utilizado por personas inexpertas o con discapacidad física, sensorial o mental, siempre que hayan sido supervisadas o instruidas en su uso y comprendan los riesgos que conlleva.

No permita que los niños utilicen el aparato ni jueguen con él. Mantenga el aparato y el cable fuera del alcance de los niños.

Desconecte siempre el aparato de la toma eléctrica si lo va a dejar sin supervisión y antes de montarlo, desmontarlo o limpiarlo.

Para evitar lesiones, tenga cuidado al manipular las cuchillas, al vaciar la jarra y al limpiar el aparato.

El uso inadecuado del aparato puede ocasionar heridas.

Si el cable está dañado, deberá ser cambiado por el fabricante, su agente de servicio, o alguien con cualificación similar para evitar riesgos.

- No sumerja la unidad motora en líquidos.
- Apague el aparato y espere hasta que las cuchillas/accesorios se paren antes de retirar la tapa del recipiente o de retirar el recipiente de la unidad motora.
- No introduzca utensilios en el recipiente mientras el aparato esté conectado.
- No ponga ningún otro acoplamiento o accesorio (recambio) que no haya sido adquirido del fabricante.
- No use el aparato para ningún fin distinto a los descritos en estas instrucciones.
- No use el aparato si está dañado o si no funciona bien.

## SOLO PARA USO DOMÉSTICO

### ILUSTRACIONES

- |  |  |
|--|--|
| 1. Unidad motora                         | 12. Cuchilla para masa   |
| 2. Panel de control                      | 13. Disco para rallar  |
| 3. Recipiente grande                     | 14. Accesorio para cortar en rodajas   |
| 4. Eje motor                             | 15. Cuchilla para cortar en dados  |
| 5. Recipiente pequeño                    | 16. Accesorio para cortar en dados   |
| 6. Canaleta de alimentación              | 17. Eje para cortar en dados   |
| 7. Control para medir el grosor          | 18. Herramienta de limpieza para el eje para cortar en dados   |
| 8. Accesorios para empujar los alimentos | 19. Compartimento de almacenaje  |
| 9. Eje para cuchilla                     |  Aparato apto para lavavajillas |
| 10. Cuchilla grande para picar           |  |
| 11. Cuchilla pequeña para picar          |  |

### ANTES DEL PRIMER USO

- Retire todo el material de embalaje, pegatinas, etc.
- Lave todas las partes extraíbles como se describe en la sección CUIDADO Y LIMPIEZA.
- Coloque la unidad motora en una superficie seca, firme y nivelada.

### MONTAJE BÁSICO







Antes de poner en funcionamiento el aparato, debe comprobar que ha colocado correctamente como mínimo el recipiente grande, el accesorio, la tapa y el accesorio grande para empujar los alimentos.

1. Coloque el recipiente grande en la unidad motora en la posición indicada (FIG. A).
2. Gire el asa hacia la izquierda (FIG. B) hasta que el recipiente se coloque en la posición correcta.
3. Coloque el accesorio que desee (ver ACCESORIOS).

- Coloque la tapa en el recipiente según la posición indicada (FIG. C).
- Gire la tapa hacia la izquierda hasta que ▼ se alinee con ▲ (FIG. D).
- Inserte el accesorio grande para empujar los alimentos en la canaleta de alimentación (FIG. E).
- Una vez montado, pulse el botón que desee.

Antes de colocar la tapa, también puede colocar el recipiente pequeño, que se puede usar con el disco para rallar y la cuchilla pequeña para picar. Coloque el recipiente pequeño en el recipiente grande alineando las tres lengüetas en las marcas del borde del recipiente grande (FIG. F). Asegúrese de que la lengüeta más grande se inserta en la marca correcta. De lo contrario, la tapa no encajará.

## PANEL DEL CONTROL

<b>1</b>  (LENTA)	<b>2</b>  (MEDIA)	<b>3</b> (ALTA)	
<b>Cortar en dados/ mezclar masa</b>	<b>Cortar en rodajas/ Rallar</b>	<b>Picar/Mezclar</b>	<b>Turbo/Stop</b>
Úselo con el accesorio para cortar en dados. Funciona de forma continua hasta que se pulsa  .	Úselo con el accesorio para cortar en rodajas y para rallar. Funciona de forma continua hasta que se pulsa  .	Úselo con la cuchilla para picar grande y pequeña. Funciona de forma continua hasta que se pulsa  .	Función turbo para un control más preciso o para detener el motor.



## CANALETA DE ALIMENTACIÓN

La canaleta de alimentación y los accesorios para empujar le permiten añadir ingredientes mientras el motor está en funcionamiento. El accesorio para empujar grande siempre debe estar al menos parcialmente insertado en la canaleta de alimentación, si no el motor no funcionará.

Use los accesorios para empujar medianos y pequeños según los ingredientes que esté procesando.

## ACCESORIOS





### Accesorio para cortar en dados

- Coloque el recipiente grande. Coloque el eje para cortar en dados en la parte inferior del accesorio para cortar en dados y gírelo hacia la izquierda para bloquearlo (FIG. G).
- Use los orificios para los dedos que se encuentran en el accesorio para colocarlo en el eje motor. Alinee ► en el disco con ◀ en el asa (FIG. H), luego empuje el accesorio hacia abajo todo lo que pueda.
- Sostenga la cuchilla para cortar en dados por el centro e inserte el borde curvado bajo el reborde del accesorio para cortar en dados (FIG. J). Baje la cuchilla hasta el eje motor saliente. Tenga cuidado con la cuchilla, puede cortarse.
- Coloque y bloquee la tapa.
- Añada los ingredientes en la canaleta de alimentación.
- Pulse el botón **1** . No use otra velocidad con el accesorio para cortar en dados.
- Use el accesorio para empujar hacia abajo los ingredientes. Pulse  para detener el aparato.

Tras haber utilizado el aparato:



- Abra la tapa, desenchufe el aparato y retire con cuidado la cuchilla para cortar en dados. Use la herramienta de limpieza del disco para cortar en dados para extraer los restos de ingredientes que se hayan quedado en el disco (FIG. K).
- Use los orificios para los dedos que se encuentran en el aparato, súbalo y sáquelo del recipiente.
- Gire el eje para cortar en dados y retírelo del aparato.
  - Use únicamente la velocidad LENTA (**1** .
  - Pare de cortar en dados cuando haya llegado al 60% de capacidad del recipiente. Retire y vacíe el recipiente antes de continuar.
  - Corte primero los ingredientes blandos y luego los duros. Enfríe o congele el queso blando durante 30 minutos antes de cortarlo en dados.
  - Retire la cuchilla antes de usar la herramienta de limpieza.

## Accesorio para cortar en rodajas



1. Coloque el recipiente grande.
2. Coloque el accesorio para cortar en rodajas en el eje motor.
3. Coloque y bloquee la tapa.
4. Añada los ingredientes en la canaleta de alimentación.
5. Pulse el botón **2**  (o **1**  si lo prefiere).
6. Use el accesorio para empujar hacia abajo los ingredientes. Pulse  /  para detener el aparato.
7. Use el control para medir el grosor para ajustar el grosor de la rodaja (Fig. M).
8. Cuando haya terminado de usar el aparato, desenchúfelo, abra la tapa y use los orificios para los dedos que se encuentran en el aparato, súbalo y sáquelo del recipiente.
- Realice una presión ligera, no muy fuerte, cuando añada los ingredientes.

## Disco para rallar

El disco para rallar se puede usar con recipientes grandes o pequeños. El disco es reversible y permite una ralladura fina o gruesa.

1. Coloque el recipiente grande.
2. Coloque el eje para cuchilla en el eje motor (FIG. N).
3. Si está utilizando el recipiente pequeño, encájelo a continuación (FIG. F).
4. Coloque el disco para rallar en el eje para cuchilla con el lado correcto hacia arriba (orificios pequeños= fino, orificios grandes= grueso).
5. Coloque y bloquee la tapa.
6. Añada los ingredientes en la canaleta de alimentación.
7. Pulse el botón **2** .
8. Use el accesorio para empujar hacia abajo los ingredientes. Pulse  /  para detener el aparato.
9. Cuando haya terminado de usar el aparato, desenchúfelo, abra la tapa y retire el disco.
- Realice una presión ligera, no muy fuerte, cuando añada los ingredientes.

## Cuchilla grande para picar

1. Coloque el recipiente grande.
2. Sostenga la cuchilla como se muestra y encájela con cuidado en el eje para cuchilla (FIG. P). Gire el eje hacia la izquierda para bloquearlo. Tenga cuidado con la cuchilla, puede cortarse.
3. Coloque la cuchilla montada en el eje motor. Coloque los ingredientes en el recipiente. Coloque y bloquee la tapa.
4. Pulse el botón deseado para comenzar. Pulse  /  para detener el aparato.
5. Los ingredientes se pueden añadir cuando el motor está en funcionamiento a través de la canaleta de alimentación.
6. Cuando haya terminado de usar el aparato, desenchúfelo, abra la tapa y retire con cuidado la cuchilla.
7. Para retirar la cuchilla, gire el eje hacia la derecha y saque con cuidado la cuchilla.

## Cuchilla pequeña para picar

La cuchilla pequeña para picar solo se usa en el recipiente pequeño.

1. Coloque el recipiente grande.
2. Coloque el eje para cuchilla en el eje motor (FIG. N).
3. Coloque el recipiente pequeño (FIG. F).
4. Coloque con cuidado la cuchilla pequeña en el eje para cuchilla (FIG. R).
5. Coloque y bloquee la tapa.
6. Añada y procese los ingredientes de la misma forma que hizo con la cuchilla grande.

## Cuchilla para masa

La cuchilla para masa se coloca y se retira de la misma forma que la cuchilla grande para picar. Use solo el recipiente grande y el botón de velocidad (LENTA) **1** .

## CONSEJOS GENERALES

- El procesador funciona muy rápido. Evite procesar los alimentos más de lo necesario.
- Organícese para evitar tener que limpiar el recipiente en varias ocasiones. Procese siempre los alimentos secos antes que los húmedos.

- Si los alimentos se quedan en uno de los laterales del recipiente, pare el procesador y redistribuya los alimentos con la ayuda de una espátula.
- No procese los alimentos demasiado congelados o tan duros que ni siquiera un cuchillo pueda cortarlos.
- Procesar nueces u otros alimentos duros puede dañar la superficie del recipiente.
- No llene el recipiente más de lo recomendado.
- Puede procesar líquidos calientes, pero no hirviendo.
- Retire las semillas, corazón, pepitas y huesos antes de procesar frutas o verduras.
- No use el procesador para moler granos de café, huesos, cereales o especias duras, licuar frutas y verduras o cortar en rodajas/picar carne caliente.

## CUIDADO Y MANTENIMIENTO

1. Apague el aparato y desenchúfelo.
2. Limpie la parte exterior de la unidad motora con un paño húmedo limpio.
3. Lave todas las partes extraíbles en agua caliente con jabón, luego aclárelas y séquelas completamente.



Puede lavar estas piezas en el lavavajillas.

- Si usa el lavavajillas, las condiciones severas durante el lavado pueden afectar a los acabados de las superficies del aparato.
- El daño será solo estético y no debería afectar al funcionamiento del aparato.

## ALMACENAMIENTO

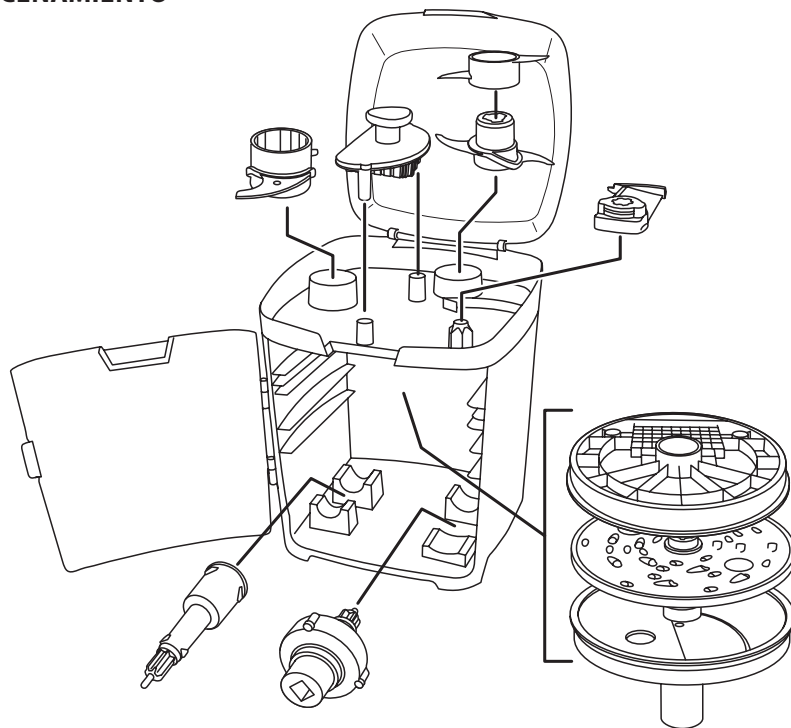

## PROTECCIÓN MEDIOAMBIENTAL

Para evitar problemas medioambientales y de salud provocados por las sustancias peligrosas con que se fabrican los productos eléctricos y electrónicos, los aparatos con este símbolo no se deben desechar junto con el resto de residuos municipales, sino que se deben recuperar, reutilizar o reciclar.

Leia as instruções e guarde-as em lugar seguro. Forneça-as também caso venha a fornecer o aparelho a alguém.

## MEDIDAS DE PRECAUÇÃO IMPORTANTES

Siga as seguintes instruções básicas de segurança:

Este aparelho pode ser utilizado por pessoas com capacidades físicas, sensoriais ou mentais reduzidas ou com falta de experiência e conhecimento desde que supervisionadas/instruídas e que compreendam os riscos envolvidos.

As crianças não devem usar nem brincar com o aparelho. Mantenha o aparelho e o cabo fora do alcance das crianças.

Desligue sempre o aparelho da tomada de alimentação, caso seja deixado sem supervisão e antes de desmontar, voltar a montar ou limpar.

Para evitar ferimentos, tenha cuidado ao manusear as lâminas, ao esvaziar e ao limpar.

Utilizar o aparelho incorretamente poderá resultar em ferimentos.

Se o cabo estiver danificado, o fabricante, o seu agente de assistência técnica ou qualquer profissional devidamente qualificado deverá substituí-lo para se evitarem riscos.

- Não coloque a unidade motora em líquidos.
- Desligue e aguarde até que as lâminas/acessórios parem completamente antes de remover a tampa da tigela ou remover a tigela da unidade motora.
- Não coloque utensílios no interior da tigela enquanto o aparelho estiver ligado à corrente elétrica.
- Não utilize acessórios ou peças que não sejam fornecidos pela nossa empresa.
- Não utilize o aparelho para quaisquer outras finalidades senão as descritas nestas instruções.
- Não utilize o aparelho se estiver danificado ou se o seu funcionamento for defeituoso.

## APENAS PARA USO DOMÉSTICO

### ESQUEMAS

- |                              |  |
|------------------------------|--|
| 1. Unidade motora            | 11. Lâmina de picar pequena  |
| 2. Painel de controlo        | 12. Lâmina de massa  |
| 3. Tigela grande             | 13. Disco de ralar   |
| 4. Eixo de acionamento       | 14. Acessório de corte às fatias   |
| 5. Tigela pequena            | 15. Lâmina de corte aos cubos  |
| 6. Tampa/Abertura de receção | 16. Acessório de corte aos cubos   |
| 7. Controlo de espessura     | 17. Eixo dos discos de corte aos cubos   |
| 8. Empurradores de alimentos | 18. Acessório de limpeza dos discos de corte aos cubos   |
| 9. Eixo de lâminas           | 19. Estojo de armazenamento  |
| 10. Lâmina de picar grande   |  Lavável na máquina |

### ANTES DA PRIMEIRA UTILIZAÇÃO

- Remova quaisquer materiais de embalagem, autocolantes, etc.
- Lave todas as peças removíveis conforme descrito na secção CUIDADOS E MANUTENÇÃO.
- Coloque a unidade motora sobre uma superfície seca, firme e nivelada.

### MONTAGEM BÁSICA







Deverá ter sempre, pelo menos, a tigela grande, o acessório, a tampa e os empurradores de alimentos grandes encaixados corretamente antes de a máquina poder funcionar.

1. Coloque a tigela grande na unidade motora na posição ilustrada (FIG A).
2. Rode a pega para a esquerda (FIG B) até a tigela bloquear na posição.
3. Encaixe o acessório desejado (ver ACESSÓRIOS).
4. Coloque a tampa na tigela na posição ilustrada (FIG C).

- Rode a tampa para a esquerda até alinhar ▼ com ▲ (FIG D).
- Introduza o empurrador de alimentos grande na abertura de receção (FIG E).
- Uma vez montado, prima o botão desejado.

Antes de encaixar a tampa, poderá também encaixar a tigela pequena e usá-la com o disco de ralar e lâmina de picar pequena. Encaixe a tigela pequena na tigela grande conduzindo as três patilhas para o interior dos entalhes no rebordo da tigela grande (FIG F). Certifique-se de que a patilha maior é introduzida no entalhe correto, doutro modo não conseguirá encaixar a tampa.

## PAINEL DE CONTROLO



1  (LENTA)	2  (MÉDIA)	3 (ALTA)	
<b>Cortar aos cubos/ Misturar massa</b>	<b>Cortar às fatias/Ralar</b>	<b>Picar/Misturar</b>	<b>Função pulse/Parar</b>
Usar com o acessório de corte aos cubos. Funciona continuamente até premir  .	Usar com os acessórios de ralar e de corte às fatias. Funciona continuamente até premir  .	Usar com as lâminas de picar grande/pequena. Funciona continuamente até premir  .	Função pulse para controlar com precisão ou para parar o motor.

## ABERTURA DE RECEÇÃO

A abertura de receção e os empurradores permitem adicionar ingredientes enquanto o motor está em funcionamento. O empurrador grande deverá estar sempre, pelo menos, parcialmente introduzido na abertura de receção, doutro modo o motor não é acionado. Use os empurradores médio e pequeno conforme os ingredientes a serem processados.

## ACESSÓRIOS

### Acessório de corte aos cubos





- Encaixe a tigela grande. Coloque o eixo dos discos de corte aos cubos na parte inferior do acessório de corte aos cubos e rode-o para a esquerda para bloquear (FIG G).
- Use os orifícios digitais no acessório para o colocar sobre o eixo de acionamento. Alinhe ► no disco com ◀ na pega (FIG H) e, em seguida, empurre o acessório para baixo na totalidade.
- Segure a lâmina de corte aos cubos pelo centro e introduza a extremidade curva debaixo do rebordo do acessório de corte aos cubos (FIG J). Desça a lâmina sobre o eixo de acionamento saliente. Tome cuidado, pois a lâmina é afiada!
- Encaixe e bloqueie a tampa.
- Coloque os ingredientes na abertura de receção.
- Prima o botão 1 . Não utilize outra velocidade com o acessório de corte aos cubos.
- Use o empurrador para forçar os ingredientes a entrar. Prima  para parar.

Após a utilização:

- Abra a tampa, desligue o aparelho da corrente elétrica e, com cuidado, remova a lâmina de corte aos cubos. Use o acessório de limpeza dos discos de corte aos cubos para retirar quaisquer ingredientes restantes nos discos (FIG K).
- Use os orifícios digitais no acessório e puxe-o para cima retirando-o da tigela.
- Rode o eixo dos discos de corte aos cubos para a direita e remova-o do acessório.
  - Use apenas a velocidade LENTA (1 .
  - Pare de processar quando a tigela estiver 60% cheia. Remova e esvazie a tigela antes de continuar.
  - Para cortar aos cubos, processe primeiro alimentos suaves e depois os duros. Refrigere ou congele queijo macio durante 30 minutos antes de cortar aos cubos.
  - Remova a lâmina antes de utilizar o acessório de limpeza.



### Acessório de corte às fatias

- Encaixe a tigela grande.
- Encaixe o acessório de corte às fatias no eixo de acionamento (FIG L).
- Encaixe e bloqueie a tampa.



4. Coloque os ingredientes na abertura de receção.
  5. Prima o botão **2**  (ou **1** , se preferir).
  6. Use o empurrador para forçar os ingredientes a entrar. Prima  /  para parar.
  7. Use o controlo de espessura para ajustar a espessura das fatias (FIG M).
  8. Após a utilização, desligue o aparelho da corrente elétrica, abra a tampa e use os orifícios digitais no acessório para o puxar para cima e retirá-lo da tigela.
- Ao colocar os ingredientes na abertura, exerça uma pressão ligeira e não intensa.

### **Disco de ralar**

O disco de ralar pode ser usado com as tigelas grande ou pequena. O disco é reversível para um ralar grosso ou fino.

1. Encaixe a tigela grande.
  2. Coloque o eixo de lâminas no eixo de acionamento (FIG N).
  3. Se quiser usar a tigela pequena, encaixe-a de seguida (FIG F).
  4. Coloque o disco de ralar no eixo de lâminas com o lado correto para cima (orifícios pequenos = fino; orifícios grandes = grosso).
  5. Encaixe e bloqueie a tampa.
  6. Coloque os ingredientes na abertura de receção.
  7. Prima o botão **2** .
  8. Use o empurrador para forçar os ingredientes a entrar. Prima  /  para parar.
  9. Após a utilização, desligue o aparelho da corrente elétrica, abra a tampa e remova o disco.
- Ao colocar os ingredientes na abertura, exerça uma pressão ligeira e não intensa.

### **Lâmina de picar grande**

1. Encaixe a tigela grande.
2. Segure a lâmina conforme ilustrado e, com cuidado, encaixe-a no eixo de lâminas (FIG P). Rode o eixo para a esquerda para o bloquear. Tome cuidado, pois a lâmina é afiada!
3. Coloque a lâmina montada no eixo de acionamento.
4. Coloque os ingredientes na tigela. Encaixe e bloqueie a tampa.
5. Prima o botão desejado para começar a processar. Prima  /  para parar.
6. Pode adicionar ingredientes enquanto o motor está a funcionar através da abertura de receção.
7. Após a utilização, desligue o aparelho da corrente elétrica, abra a tampa e, com cuidado, remova a lâmina.
8. Para remover a lâmina, rode o eixo para a direita e, com cuidado, levante a lâmina retirando-a.

### **Lâmina de picar pequena**

A lâmina de picar pequena deverá ser apenas usada na tigela pequena.

1. Encaixe a tigela grande.
2. Coloque o eixo de lâminas no eixo de acionamento (FIG N).
3. Encaixe a tigela pequena (FIG F).
4. Com cuidado, encaixe a lâmina pequena no eixo de lâminas (FIG R).
5. Encaixe e bloqueie a tampa.
6. Adicione e processe os ingredientes da mesma forma que faria com a lâmina grande.

### **Lâmina de massa**

A lâmina de massa é encaixada e removida da mesma forma do que a lâmina de picar grande. Use apenas a tigela grande e o botão de velocidade (LENTA) **1** .

### **DICAS GERAIS**

- O processador funciona de forma muito rápida. Evite processar os alimentos em demasia.
- Organize as tarefas de processamento para evitar ter de limpar a tigela demasiadas vezes e processe ingredientes secos antes dos húmidos.
- Se ocorrer uma acumulação de alimentos numa das laterais da tigela, pare o processador e redistribua os alimentos com uma espátula.
- Não processe alimentos que estejam tão congelados ou sejam tão duros que não seja possível introduzir nos mesmos a ponta de uma faca.
- Processar nozes ou outros alimentos duros poderá riscar a superfície da tigela.

- Não encha a tigela em demasia.
- Processe líquidos quentes, mas não a ferver.
- Remova sementes e caroços antes de processar fruta ou legumes.
- Não use o processador para moer grãos de café, ossos, cereais ou especiarias duras, liquefazer fruta e legumes ou cortar às fatias/picar carne morna.

## CUIDADO E MANUTENÇÃO

1. Desligue o aparelho e desligue-o da corrente.
2. Limpe a superfície externa da unidade motora com um pano limpo e húmido.
3. Lave todas as peças removíveis em água morna com detergente, enxague bem, drene e deixe secar ao ar.

 Poderá lavar estas peças na máquina de lavar loiça.

- Se utilizar uma máquina de lavar loiça, o ambiente agressivo no seu interior afetará o acabamento da superfície.
- Os danos deverão ser apenas cosméticos e não deverão afetar o funcionamento do aparelho.

## CONSERVAÇÃO

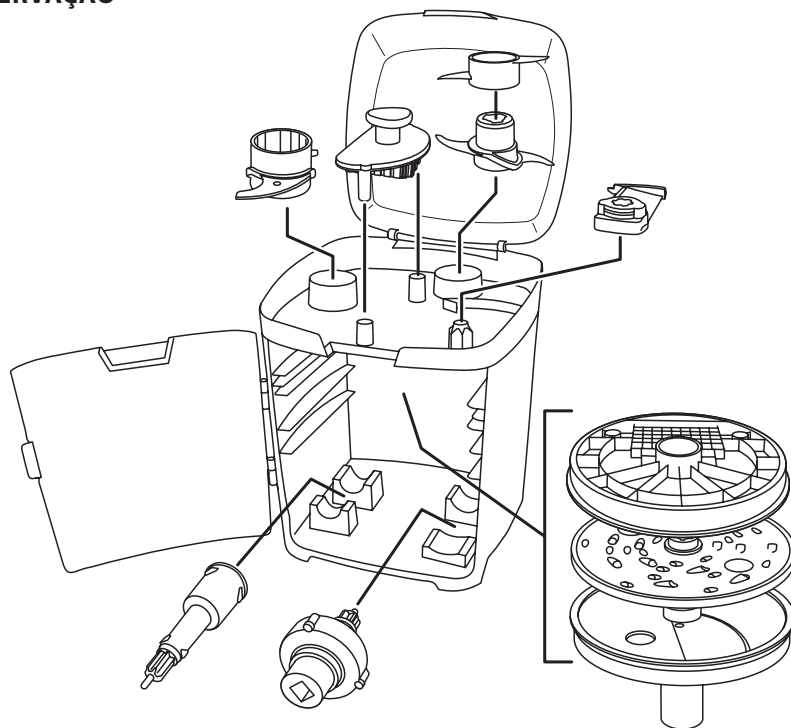

## PROTEÇÃO AMBIENTAL

Para evitar problemas ambientais e de saúde devido a substâncias perigosas contidas em equipamentos elétricos e eletrónicos, os aparelhos com este símbolo não deverão ser misturados com o lixo doméstico e sim recuperados, reutilizados ou reciclados.



Læs vejledningen og behold den til senere brug. Lad den følge med apparatet, hvis det overdrages til andre. Fjern al emballage før brug.

## VIGTIGE SIKKERHEDSINSTRUKTIONER

Følg altid de grundlæggende sikkerhedsregler, herunder:

Apparatet kan anvendes af personer hvis fysiske, sansemæssige eller mentale evner er nedsat, eller personer uden den fornødne erfaring og viden, hvis de er blevet instrueret/har været under opsyn og forstår de forbundne farer.

Børn må hverken benytte eller lege med apparatet. Apparatet og ledningen skal holdes uden for børns rækkevidde.

Træk altid apparatets stik ud af stikkontakten, når det ikke bruges, og inden det samles, skilles ad eller rengøres.

For at undgå tilskadekomst skal man udvise forsigtighed ved håndtering af klingerne, samt når blenderglasset tømmes og rengøres.

Forket brug af apparatet kan forårsage tilskadekomst.

Hvis ledningen er beskadiget, skal den udskiftes af producenten, serviceværkstedet eller en tilsvarende kvalificeret fagmand, så eventuelle skader undgås.

- Læg ikke motorenheden i væske.
- Sluk og vent, indtil klingene/tilbehøret standser helt, inden du tager låget af skålen, eller tager skålen af motorenheden.
- Anvend ikke redskaber inden i skålen, mens apparatets stik er tilsluttet.
- Anvend ikke andet tilbehør eller andre dele end de medfølgende.
- Anvend ikke apparatet til andre formål end dem, der er beskrevet i denne brugsanvisning.
- Undlad at anvende apparatet, hvis det er beskadiget eller ikke fungerer korrekt.

## KUN TIL PRIVAT BRUG

### TEGNINGER

- |                      |  |
|----------------------|--|
| 1. Motorenhed        | 11. Lille hakkeklinge  |
| 2. Kontrolpanel      | 12. Dejklinge  |
| 3. Stor skål         | 13. Rivedisk   |
| 4. Drevskaft         | 14. Skivetilbehør  |
| 5. Lille skål        | 15. Terntilbehør   |
| 6. Låg/tilførselsrør | 16. Ternklinge   |
| 7. Tykkelseskontrol  | 17. Ternskaft  |
| 8. Ingrediensskubber | 18. Rengøringsværktøj på terndisk  |
| 9. Klingeskaft       | 19. Opbevaringskasse   |
| 10. Stor hakkeklinge |  Tåler opvaskemaskine |

### INDEN FØRSTE IBRUGTAGNING

- Fjern al emballage, klistermærker, etc.
- Vask alle aftagelige dele af som beskrevet i afsnittet PLEJE OG RENGØRING.
- Stil motorenheden på en tør, stabil, plan overflade.





### GRUNDLÆGGENDE SAMLING

Som minimum skal den store skål, tilbehør, låg og den store ingrediensskubber altid være påsat, for at apparatet virker.

1. Sæt den store skål oven på motorenheden som vist på tegningen (FIG. A).
2. Drej håndtaget med urets retning (FIG. B), indtil skålen låses på plads.
3. Påsæt nu det ønskede tilbehør (se TILBEHØR).
4. Læg låget på skålen som vist på tegningen (FIG. C).

- Drej låget imod urets retning, indtil (symbol) står ud for (symbol) (FIG. D).
- Sæt den store ingrediensskubber ned i ingrediensrøret (FIG. E).
- Drej låget imod urets retning, indtil ▼ står ud for ▲ (FIG. D).
- Sæt den store ingrediensskubber ned i ingrediensrøret (FIG. E).
- Når apparatet er færdigsamlet, kan du trykke på den ønskede knap. Inden du sætter låget på, kan du også vælge at påsætte den lille skål. Den kan bruges med rivedisken og den lille hakkeklinge. Sæt den lille skål ned i den store skål ved at få de tre tapper til at passe ind i indhakkene langs den store skåls rand (FIG. F). Sørg for, at den største tap går ind i det korrekte indhak, ellers vil låget ikke passe.

## KONTROLPANEL



1  (LAV)	2  (MELLEM)	3 (HØJ)	
Tern/blande dej	Skiver/rive	Hakke/blande	Impuls/stop
Bruges med terntilbehøret. Kører uden stop, indtil der trykkes på  .	Bruges med skive- og rivetilbehøret. Kører uden stop, indtil der trykkes på  .	Bruges med den store/ lille hakkeklinge. Kører uden stop, indtil der trykkes på  .	Impulser for nøjagtig kontrol eller til stop af motoren.

## TILFØRSELSRØR

Tilførselsrøret og skubberne giver dig mulighed for at tilsætte ingredienser, mens motoren kører. Den store skubber skal altid være mindst delvist ført ned i tilførselsrøret, ellers virker motoren ikke. Brug den mellemstore eller den lille skubber alt efter, hvilke ingredienser du ønsker at bearbejde.

## TILBEHØR



### Terntilbehør

- Påsæt den store skål. Sæt ternskaftet under bunden på terntilbehøret og drej det imod urets retning for at låse det på plads (FIG. G).
- Brug fingerhullerne på tilbehøret, når du sætter det på drevskaftet. Stil ► på disken ud for ◀ på håndtaget (FIG H), tryk derefter tilbehøret ned, så langt det kan.
- Hold ternklingen på dens midte, indsæt nu den buede kant under terntilbehørets rand (FIG. J). Sænk klingen ned over drevskaft, der stikker op. Pas på - klingens er skarp!
- Læg låget på og lås det på plads.
- Kom ingredienser i tilførselsrøret.
- Tryk på 1  -knappen. Brug ikke nogen andre hastigheder med terntilbehøret.
- Brug skubberen til at skubbe ingredienser ned med. Tryk på  for at standse.

Efter brug:

- Åbn låget, tag apparatets stik ud og fjern forsigtigt ternklingen. Med terndiskens rengøringsværktøj skubbes eventuelt tilbageværende ingredienser ud af disken (FIG. G).
- Ved hjælp af fingerhullerne i tilbehøret trækkes den lige opad og ud af skålen.
- Drej ternskaftet med urets retning og tag det af tilbehøret.
  - Brug kun LAV (1 ) hastighed.
  - Hold inde med at lave tern, når skålen er 60 % fuld. Tag skålen af og tøm den, inden du fortsætter.
  - Skær først bløde ingredienser i tern, dernæst hårde. Afkøl eller nedfrys bløde oste i 30 minutter inden de skæres i tern.
  - Fjern klingens, inden du anvender rengøringsværktøjet.



### Skivetilbehør

- Påsæt den store skål.
- Sæt skivetilbehøret på drevskaftet (FIG. L).
- Læg låget på og lås det på plads.
- Kom ingredienser i tilførselsrøret.
- Tryk på 2  -knappen (eller 1  hvis det foretrækkes).
- Brug skubberen til at skubbe ingredienser ned med. Tryk på  for at standse.
- Indstil skivetykkelsen ved hjælp af tykkelseskontrollen (FIG.M).



8. Tag apparatets stik ud af stikkontakten efter brug, åbn låget og træk tilbehøret lige op og ud af skålen ved hjælp af fingerhullerne.
- Brug et let, ikke hårdt tryk, når du tilføjer ingredienser.

### Rivedisk

Rivedisken kan bruges med den store eller den lille skål. Disken kan vendes om for at rive enten fint eller groft.

1. Påsæt den store skål.
  2. Sæt klingskaftet ned over drevskaftet (FIG. N).
  3. Hvis du bruger den lille skål sættes den på herefter (FIG. F).
  4. Sæt rivedisken på klingskaftet med den ønskede side opad (små huller=fint, store huller=groft).
  5. Læg låget på og lås det på plads.
  6. Kom ingredienser i tilførselsrøret.
  7. Tryk på **2**  -knappen.
  8. Brug skubberen til at skubbe ingredienser ned med. Tryk på  /  for at standse.
  9. Efter brug tages apparatets stik ud, åbn herefter låget og fjern disken.
- Brug et let, ikke hårdt tryk, når du tilføjer ingredienser.

### Den store hakkeklinge

1. Påsæt den store skål.
2. Hold på klingens som vist, sæt den forsigtigt ned over klingskaftet (FIG. P). Drej skaftet imod urets retning for at låse den på plads. Pas på - klingens er skarp!
3. Sæt den samlede klinge på drevskaftet.
4. Læg ingredienser i skålen. Læg låget på og lås det på plads.
5. Tryk på den ønskede knap for at begynde at bearbejde ingredienserne. Tryk på  /  for at standse.
6. Du kan tilsætte ingredienser, mens motoren kører, via tilførselsrøret.
7. Efter brug tages apparatets stik ud, åbn herefter låget og fjern forsigtigt klingens.
8. For at fjerne klingens drejes skaftet med urets retning, hvorefter klingens løftes forsigtigt op.

### Lille hakkeklinge

Den lille hakkeklinge kan kun bruges i den lille skål.

1. Påsæt den store skål.
2. Sæt klingskaftet ned over drevskaftet (FIG. N).
3. Påsæt den lille skål (FIG. F).
4. Sæt forsigtigt den lille klinge på klingskaftet (FIG. R).
5. Læg låget på og lås det på plads.
6. Tilsæt og bearbejd ingredienserne på samme måde som med den store klinge.

### Dejklings

Dejklings påsættes og aftages efter samme fremgangsmåde som den store hakkeklinge. Brug kun den store skål og **1**  (LAV) hastighed.

### GENERELLE TIPS

- Foodprocessoren arbejder særdeles hurtigt. Undgå at bearbejde ingredienserne for meget.
- Organiser bearbejdningssopgaverne for at undgå at gøre skålen ren flere gange - bearbejd tørt inden vådt.
- Hvis ingredienserne sætter sig fast op ad skålens sider, kan du standse foodprocessoren og skrabe dem ned med en dejskraber.
- Undlad at bearbejde fødevarer, der er så frosne eller hårde, at du ikke kan stikke spidsen af en kniv ind i dem.
- Skålens overflade kan blive ridset, når du bearbejder nødder eller andre hårde fødevarer.
- Overfyld ikke skålen.
- Du kan bearbejde varme, men aldrig kogende væsker.
- Fjern kerner, kernehus og frø/sten, inden du bearbejder frugter eller grøntsager.
- Brug ikke foodprocessoren til at kværne kaffebønner, ben, korn eller hårde krydderier, eller til at gøre frugter og grøntsager flydende eller til at skive/hakke varmt kød.

## PLEJE OG VEDLIGEHOLDELSE

1. Sluk for apparatet og tag stikket ud.
  2. Tør ydersiden af blenderglasset over med en fugtig klud.
  3. Vask de aftagelige dele af i hånden.
-  Du kan vaske disse dele i opvaskemaskinen.
- De ekstreme forhold i opvaskemaskinen kan beskadige overfladebelægningen.
  - Der beskadiges kun udseendemæssigt og dette bør ikke påvirke apparatets drift.

## OPBEVARING

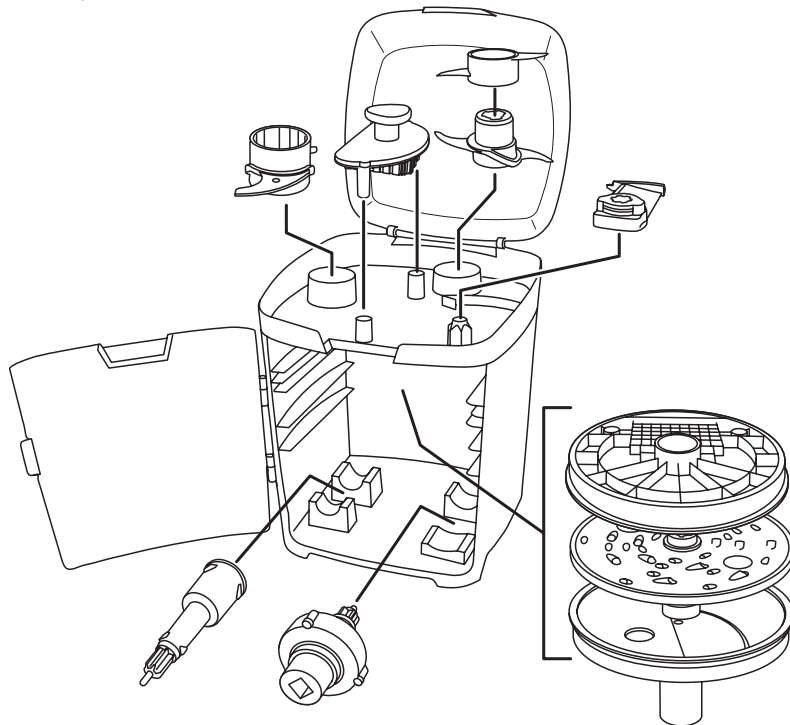

## MILJØBESKYTTELSE

Elektriske og elektroniske apparater, der er mærket med dette symbol, kan indeholde farlige stoffer, og må ikke bortskaffes med husholdningsaffald, men skal afleveres på en dertil udpeget lokal genbrugsstation for at undgå skade på miljø og menneskers sundhed.

Läs bruksanvisningen och spara den för framtida bruk. Låt bruksanvisningen följa med om du överläter apparaten. Ta bort allt förpackningsmaterial före användning.

## VIKTIGA SKYDDSÅTGÄRDER

Följ allmänna säkerhetsföreskrifter, däribland följande:

Denna apparat kan användas av personer med minskad fysisk, sensorisk eller psykisk förmåga eller av personer som saknar erfarenhet och kunskap om apparaten, om det sker under tillsyn eller efter instruktioner och om de förstår de faror som användningen kan innebära.

Barn får inte använda eller leka med apparaten. Håll apparat och sladd utom räckhåll för barn.

Koppla alltid bort apparaten från eluttaget om den lämnas utan uppsikt och innan den monteras, tas isär eller rengörs.

Undvik risk för skada genom att vara försiktig när du hanterar knivbladen, tömmer kannan och rengör apparaten.

Felaktig användning av apparaten kan orsaka skada.

Om sladden är skadad måste den ersättas av tillverkaren, serviceombud eller någon med liknande kompetens för att undvika skaderisker.

- Sänk inte ner motorenheten i vätska.
- Stäng av och vänta tills alla knivblad/tillbehör har stannat helt innan du tar bort locket från skålen, eller tar loss skålen från motorenheten.
- Placera inte redskap i skålen när apparaten är inkopplad.
- Använd bara tillbehör och övrig utrustning som företaget tillhandahåller.
- Använd inte apparaten för några andra ändamål än sådana som beskrivs i denna bruksanvisning.
- Använd inte apparaten om den är skadad eller fungerar dåligt.

## ENDAST FÖR HUSHÅLLSBRUK

### BILDER

- |                     |   |
|---------------------|---|
| 1. Motorenhet       | 11. Litet hackblad  |
| 2. Kontrollpanel    | 12. Degblad   |
| 3. Stor skål        | 13. Rivjärnsskiva   |
| 4. Drivaxel         | 14. Skivningstillbehör  |
| 5. Liten skål       | 15. Tärningstillbehör   |
| 6. Lock/matarrör    | 16. Tärningsblad  |
| 7. Tjockleksreglage | 17. Tärningsaxel  |
| 8. Matare           | 18. Rengöringsverktyg för tärningsskiva   |
| 9. Bladaxel         | 19. Förvaringsbox   |
| 10. Stort hackblad  |  Kan diskas i diskmaskin |

### FÖRE FÖRSTA ANVÄNDNINGEN

- Avlägsna eventuella förpackningsmaterial, klistermärken, etc.
- Diska alla lösa delar enligt beskrivningen i UNDERHÅLL OCH RENGÖRING.
- Placera motorenheten på en torr, stadig och jämn yta.

### STANDARDMONTERING







Man måste åtminstone montera den stora skålen, tillbehör, lock och den stora mataren på rätt sätt innan apparaten kan användas.

1. Sätt den stora skålen på motorenheten, enligt vad som visas (FIG A).
2. Vrid handtaget moturs (FIG B) tills skålen låses på plats.
3. Fäst önskade tillbehör (se TILLBEHÖR).
4. Placera locket på skålen, enligt vad som visas (FIG C).

5. Vrid locket moturs så att symbolen ▼ är i rät linje med symbolen ▲ (FIG D).
6. För in den stora mataren i matarröret (FIG E).
7. När apparaten är monterad, tryck på önskad knapp.

Innan man sätter på locket kan man också sätta på den lilla skålen, som kan användas med rivjärnsskivan och det lilla hackbladet. Placera den lilla skålen inuti den stora skålen genom att placera de tre flikarna i rät linje med de tre skårorna i den stora skålens kant. (FIG F). Se till att den största fliken passar in i rätt skåra, annars kan man inte sätta på locket.

## KONTROLLPANEL

1  (LÅG)	2  (MEDEL)	3 (HÖG)	 / 
Tärna/Knäda deg	Skiva/Riva	Hacka/Mixa	Pulsfunktion/Stopp
Använd med tärningstillbehöret. I drift kontinuerligt tills man trycker på symbolen  .	Använd med tillbehöret för skivning/rivning. I drift kontinuerligt tills man trycker på symbolen  .	Använd med stora/små hackblad. I drift kontinuerligt tills man trycker på symbolen  .	Använd pulsfunktionen för precis kontroll eller använd för att stoppa motorn.



## MATARRÖR

Du kan tillsätta ingredienser med mataren genom matarröret när motorn är i gång. Den stora mataren måste alltid vara minst delvis införd i matarröret, annars fungerar inte motorn.

Man kan använda den mellanstora och lilla mataren efter behov, beroende på de livsmedel som ska beredas.

## TILLBEHÖR





### Tärningstillbehör

1. Montera den stora skålen. Placera tärningsaxeln på nedre delen av tärningstillbehöret och vrid den moturs för att låsa den på plats (FIG G).
2. Använd fingerhålen i tillbehöret för att placera det på drivaxeln. Placera symbolen ► på skivan i linje med symbolen ◀ på handtaget (FIG H) och tryck sedan ned tillbehöret så långt som möjligt.
3. Ta tag i mitten på tärningsbladet och infoga den böjda eggen under kanten på tärningstillbehöret (FIG J). Sänk ned bladet på den utstickande drivaxeln. Var försiktig—bladet är vasst!
4. Montera och lås locket.
5. Häll ingredienserna i matarröret.
6. Tryck på knappen 1 . Använd inte någon annan hastighet med tärningstillbehöret.
7. Använd mataren för att pressa ned ingredienserna. Tryck på symbolen  /  för att stanna apparaten.

Efter användning:

1. Öppna locket, koppla ur apparaten och ta försiktigt loss tärningsbladet. Använd rengöringsverktyget för att avlägsna eventuella matrester från skivan (FIG K).
2. Använd fingerhålen i tillbehöret och dra det rakt uppåt, ut ur skålen.
3. Vrid tärningsaxeln medurs och avlägsna det från tillbehöret.
  - Använd endast den LÅGA hastigheten (1 .
  - Sluta tärna när skålen är full till 60 %. Ta ur och töm skålen innan du fortsätter.
  - Tärna först mjuka livsmedel, sedan hårda. Kyl eller frys mjuk ost i 30 minuter innan du tärnar den.
  - Avlägsna bladet innan du använder rengöringsverktyget.



### Skivningstillbehör

1. Sätt i den stora skålen.
2. Fäst skivtillbehöret på drivaxeln (FIG L).
3. Montera och lås locket.
4. Häll ingredienserna i matarröret.
5. Tryck på knappen 2  (eller 1  om du föredrar det).
6. Använd mataren för att pressa ned ingredienserna. Tryck på symbolen  /  för att stanna apparaten.



7. Använd tjockleksreglaget för att justera skivorna tjocklek (FIG M).
  8. Efter användning ska man koppla ur apparaten, öppna locket och använda fingerhålen i tillbehöret för att dra det rakt uppåt och ut ur skålen.
- Använd endast ett lätt tryck när du tillsätter ingredienser.

### Rivjärnsskiva

Rivjärnsskivan kan användas med den stora eller lilla skålen. Skivan är vändbar för fin eller grov rivning.

1. Sätt i den stora skålen.
  2. Placera bladaxeln ovanpå drivaxeln (FIG N).
  3. Om du använder den lilla skålen, monterar du sedan den (FIG F).
  4. Fäst rivjärnsskivan på bladaxeln med rätt sida upp (små hål=fint, stora hål=grovt).
  5. Montera och lås locket.
  6. Håll ingredienserna i matarröret.
  7. Tryck på knappen **2** .
  8. Använd mataren för att pressa ned ingredienserna. Tryck på symbolen  /  för att stanna apparaten.
  9. Efter användningen ska man koppla ur apparaten, öppna locket och ta ur skivan.
- Använd endast ett lätt tryck när du tillsätter ingredienser.

### Stort hackblad

1. Sätt i den stora skålen.
2. Håll bladet så som visas och placera det försiktigt på bladskaftet (FIG P). Vrid skaftet moturs för att låsa det. Var försiktig - bladet är vasst!
3. Placera det monterade bladet ovanpå drivskaftet
4. Lägg ingredienserna i skålen. Sätt på och lås locket.
5. Tryck på önskad knapp för att börja bereda ingredienserna. Tryck på symbolen  /  för att stanna apparaten.
6. Ingredienserna kan tillsättas genom matarröret med motorn på.
7. Efter användning ska man dra ur apparatens sladd ur kontakten, öppna locket och försiktigt avlägsna knivbladet.
8. För att avlägsna bladet, vrid skaftet medurs och lyft försiktigt av bladet.

### Litet hackblad

Det lilla hackbladet ska endast användas i den lilla skålen.

1. Sätt i den stora skålen.
2. Placera bladaxeln ovanpå drivaxeln (FIG N).
3. Montera den lilla skålen (FIG F).
4. Sätt försiktigt på det lilla bladet på bladskaftet (FIG R).
5. Montera och lås locket.
6. Tillsätt ingredienserna och bered dem på samma sätt som med det stora bladet.

### Degblad

Degbladet monteras och avlägsnas på samma sätt som det stora hackningsbladet. Använd endast den stora skålen och hastighetsknappen **1**  (LÅG).

### ALLMÄNNA TIPS

- Mixern arbetar väldigt snabbt. Undvik att överbearbeta livsmedel.
- Organisera uppgifterna för att undvika att behöva diska skålen många gånger; mixa torra ingredienser först och sedan blöta.
- Om maten samlas i hög på ena sidan av skålen, stoppa mixern och fördela maten med en stekspade.
- Bered inte livsmedel som är så genomfrysna att man inte kan sticka en knivspets i dem.
- Att mixa nötter eller andra hårda livsmedel kan repa skålens yta.
- Fyll inte skålen för mycket.
- Man kan mixa heta vätskor, men aldrig kokande vätskor.
- Avlägsna kärnor och kärnhus innan du mixar frukt och grönsaker.
- Använd inte mixern för att mala kaffeönor, ben, gryn eller hårda kryddor, inte heller för att pressa juice ur frukt och grönsaker eller skiva/hacka varmt kött.

## SKÖTSEL OCH UNDERHÅLL

1. Stäng av apparaten och dra ur sladden.
  2. Torka utsidan av motorenheten med en ren och fuktig trasa.
  3. Diska avtagbara delar för hand.
- Dessa delar kan diskas i diskmaskin.
  - Apparatens ytbehandling kan skadas om man använder diskmaskin.
  - Detta kan endast eventuellt medföra ytlig påverkan som inte inverkar på apparatens funktion.

## FÖRVARING

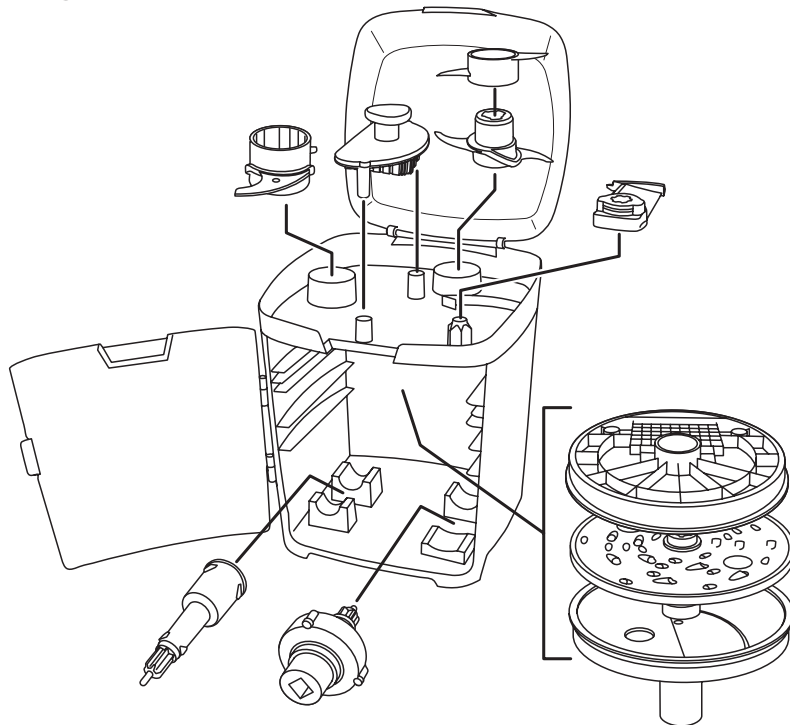

## MILJÖSKYDD

För att undvika miljö- och hälsoproblem som beror på farliga ämnen i elektriska och elektroniska produkter får inte apparater som är märkta med denna symbol kastas tillsammans med osorterat hushållsavfall utan de ska tillvaratas, återanvändas eller återvinnas.



Les instruksjonene, oppbevar dem på et trygt sted, og send de med apparatet hvis du gir det videre. Fjern all emballasje før bruk.

## VIKTIG SIKKERHETSTILTAK

Følg sikkerhetsinstruksene, inkludert:

Dette apparatet kan brukes av personer med reduserte fysiske, sensoriske eller mentale evner eller mangel på erfaring og kunnskap dersom de har blitt veiledet/instruert og forstår farene som er involvert.

Barn må ikke bruke eller leke med apparatet. Oppbevar apparatet og ledningen utilgjengelig for barn.

Koble alltid apparatet fra strømmettet hvis det forlades uten oppsyn og før montering, demontering eller rengjøring.

For å unngå skade må du være forsiktig når du håndterer knivbladene, tømmer kannen og ved rengjøring.

Feil bruk av apparatet kan føre til skader.

Hvis kabelen er skadet så må den bli erstattet av fabrikanten, servicepartner eller andre som er kvalifiserte for å unngå fare.

- Læg ikke motorenheten i væske.
- Sluk for blenderen , og vent, indtil knivbladene standser helt, før du tager låget af blenderglasset, og før du tager blenderglasset af motorenheten.
- Brug ikke køkkenredskaber i blenderglasset mens apparatet er tilsluttet stikkontakten.
- Anvend ikke andet tilbehør eller andre dele end de medfølgende.
- Anvend ikke apparatet til andre formål end dem, der er beskrevet i denne brugsanvisning.
- Undlad at anvende apparatet, hvis det er beskadiget eller ikke fungerer korrekt.

## KUN FOR BRUK I HJEMMET

### FIGURER

- |                      |  |
|----------------------|--|
| 1. Motorenhet        | 11. Lite kutteblad   |
| 2. Kontrollpanel     | 12. Deigblad   |
| 3. Stor bolle        | 13. Raspeskive   |
| 4. Drivaksel         | 14. Skjæretilbehør   |
| 5. Liten bolle       | 15. Terningtilbehør  |
| 6. Lokk/matetrakt    | 16. Terningblad  |
| 7. Tykkelseskontroll | 17. Terningaksel   |
| 8. Skyveanordninger  | 18. Terningskivens rengjøringsverktøy  |
| 9. Bladaksel         | 19. Oppbevaringseske   |
| 10. Stort kutteblad  |  Kan vaskes i oppvaskmaskin |

### FØR FØRSTE BRUK

- Fjern all emballasje, klistremerker, osv.
- Vask alle avtakbare deler som beskrevet under STELL OG RENGJØRING.
- Plasser motorenheten på en tørr, fast og jevn overflate.

### GRUNNLEGGENDE MONTERING

Du må alltid ha minst den store bollen, tilbehør, lokk og den store skyveanordningen montert riktig før apparatet vil fungere.

1. Plasser den store bollen på motorenheten i den viste posisjonen (FIG. A).
2. Vri håndtaket mot klokken (FIG. B) til bollen låses på plass.
3. Monter ønsket tilbehør (se TILBEHØR).
4. Plasser lokket på bollen i den viste posisjonen (FIG. C).
5. Vri lokket mot klokken til ▼ er innrettet med ▲ (FIG. D).
6. Sett den store skyveanordningen inn i matetrakten (FIG. E).

7. Når den er montert, trykk på ønsket tast.

Før du setter på lokket kan du også montere den lille bollen som kan brukes med raspekiven og det lille kuttebladet. Monter den lille bollen i den store bollen ved å innrette de tre flikene i hakkene på den store bollens innfatning (FIG. F). Sørg for at den største fliken går inn i riktig hakk, hvis ikke vil ikke lokket passe.

## KONTROLLPANEL





1  (LAV)	2  (MIDDELS)	3 (HØY)	
<b>Lage terninger/Mikse deig</b>	<b>Skjære/Raspe</b>	<b>Kutte/Mikse</b>	<b>Puls/Stopp</b>
Bruk med terningtilbehøret. Går kontinuerlig til  trykkes inn.	Bruk med skjære- og raspetilbehøret. Går kontinuerlig til  trykkes inn.	Bruk med store/små kutteblad. Går kontinuerlig til  trykkes inn.	Pulsering for finkontroll eller bruker til å stanse motoren.

## MATETRAKT

Matetrakten og skyveanordningene lar deg tilsette ingredienser mens motoren er i gang. Den store skyveanordningen må alltid være minst delvis satt inn i matetrakten, hvis ikke vil ikke motoren fungere. Bruk den middels store og lille skyveanordningen som passer til ingrediensene som behandles.

## TILBEHØR





### Terningtilbehør

1. Monter den store bollen. Plasser terningakselen i bunnen av terningtilbehøret og vri den mot klokken for å låse den fast (FIG. G).
2. Bruk fingerhullene i tilbehøret for å plassere det på drivakselen. Innrett  på skiven med  på håndtaket (FIG. H) og trykk tilbehøret så langt ned det kan gå.
3. Hold i midten av terningbladet, sett inn den buede kanten under innfatningen på terningtilbehøret (FIG. J). Senk bladet ned på den utstående drivakselen. Vær forsiktig —bladet er skarpt!
4. Sett på plass og lukk lokket.
5. Plasser ingrediensene i matetrakten.
6. Trykk på 1 -tasten. Ikke bruk noen annen hastighet med terningtilbehøret.
7. Bruk skyveanordningen til å trykke ingrediensene ned. Trykk på  /  for å stoppe.

Etter bruk:



8. Åpne lokket, koble apparatet fra strømmettet, og fjern forsiktig terningbladet. Bruk terningskivens rengjøringsverktøy for å skyve eventuelt gjenværende ingredienser ut av skiven (FIG. K).
9. Bruk fingerhullene i tilbehøret og dra det rett opp og ut av bollen.
10. Vri terningakselen mot klokken og fjern den fra tilbehøret.
  - Bare bruk LAV (1 ) hastighet.
  - Slutt å lage terninger når bollen er 60 % full. Fjern og tøm bollen før du fortsetter.
  - Lag først terninger av myk mat, deretter hard mat. Kjøl ned eller frys myk ost i 30 min. før du lager terninger.
  - Fjern bladet før du bruker rengjøringsverktøyet.

### Skjæretilbehør



1. Monter den store bollen.
2. Sett skjæretilbehøret på drivakselen (FIG. L).
3. Sett på plass og lukk lokket.
4. Plasser ingrediensene i matetrakten.
5. Trykk på 2 -tasten (eller 1  om ønsket).
6. Bruk skyveanordningen til å trykke ingrediensene ned. Trykk på  /  for å stoppe.
7. Bruk tykkelseskontrollen til å justere skivens tykkelse (FIG. M).
8. Etter bruk, koble apparatet fra strømmettet, åpne lokket og bruk fingerhullene i tilbehøret og dra det rett opp og ut av bollen.
  - Bruk lett og ikke mye trykk når du tilsetter ingredienser.

## Raspekive

Raspekiven kan brukes med den store eller lille bollen. Skiven kan snus for fin eller grov rasping.

1. Monter den store bollen.
2. Plasser bladakselen ned på drivakselen (FIG. N).
3. Hvis du bruker den lille bollen, monter den deretter (FIG. F).
4. Plasser raspekiven på bladakselen med den riktige siden opp (små hull = fin rasping, store hull = grov rasping).
5. Sett på plass og lukk lokket.
6. Plasser ingrediensene i matetrakten.
7. Trykk på **2**  -tasten.
8. Bruk skyveanordningen til å trykke ingrediensene ned. Trykk på  /  for å stoppe.
9. Etter bruk, koble apparatet fra strømmettet, åpne lokket og fjern skiven.
- Bruk lett og ikke mye trykk når du tilsetter ingredienser.

## Stort kutteblad

1. Monter den store bollen.
2. Hold bladet som vist, og monter det forsiktig på bladakselen (FIG. P). Vri akselen mot klokken for å låse det. Vær forsiktig —bladet er skarpt!
3. Plasser det monterte bladet på drivakselen
4. Plasser ingrediensene i bollen. Sett på plass og lukk lokket.
5. Trykk på ønsket tast for å starte behandlingen. Trykk på  /  for å stoppe.
6. Ingredienser kan tilsettes gjennom matetrakten når motoren er i gang.
7. Etter bruk, koble apparatet fra strømmettet, åpne lokket og fjern forsiktig bladet.
8. For å fjerne bladet, vri akselen mot klokken og løft forsiktig bladet av.

## Lite kutteblad

Det lille kuttebladet brukes bare i den lille bollen.

1. Monter den store bollen.
2. Plasser bladakselen ned på drivakselen (FIG. N).
3. Monter den lille bollen (FIG. F).
4. Monter forsiktig det lille bladet på bladakselen (FIG. R).
5. Sett på plass og lukk lokket.
6. Tilsett og behandle ingredienser på samme måte som for det store bladet.

## Deigblad

Deigbladet monteres og fjernes på samme måte som det store kuttebladet. Bare bruk den store bollen og **1**  -tasten for LAV hastighet.

## GENERELLE RÅD

- Foodprosessen arbeider veldig raskt. Unngå å kjøre matvarene for lenge.
- Organiser arbeidsoppgavene for å unngå flere rengjøringer av bollen. Behandle tørre matvarer før våte.
- Hvis det hopper seg opp med matvarer på én siden av bollen, stans foodprosessen og fordel matvarene med en slikkepott.
- Ikke behandle mat som er så frossen eller hard at en knivspiss ikke kan stikkes inn i maten.
- Behandling av nøtter eller andre harde matvarer kan stripe opp bollens overflatefinish.
- Ikke overfylle bollen.
- Behandle varme men aldri kokende væsker.
- Fjern frø, kjerner og fruktkjerner/steiner før behandling av frukt eller grønnsaker.
- Ikke bruk foodprosessen til å kverne kaffebønner, bein, korn eller harde krydder, til å gjøre frukt og grønnsaker flytende, eller å skjære/kutte varmt kjøtt.

## BEHANDLING OG VEDLIKEHOLD

1. Slå apparatet av og frakoble det.
2. Tørk utsiden av motorenheten med en ren dampet klut.
3. Vask avtakbare deler for hånd.

 Du kan vaske disse delene i oppvaskmaskinen.

- Hvis du bruker oppvaskmaskinen, kan maskinens harde omgivelser innvendig skade overflatebehandlingen.
- Skaden bør kun være kosmetisk, og bør ikke påvirke apparatets drift.

## LAGRING

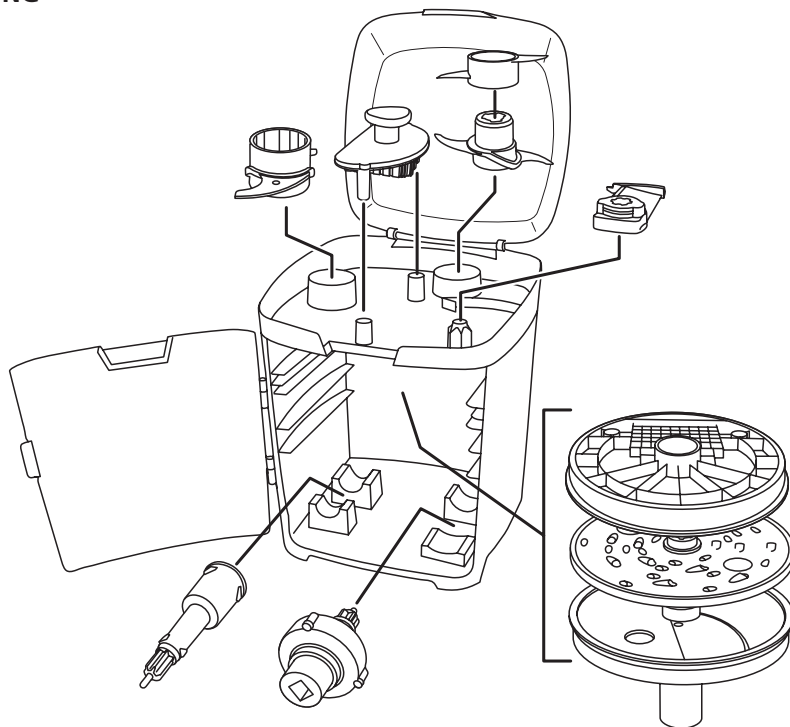

### MILJØBESKYTTELSE

For å unngå miljømessige og helse relaterte problemer forbundet til farlige stoffer i elektriske og elektroniske varer, må ikke apparater merket med dette symbolet kastes sammen med vanlig avfall, men gjenvinnes, gjenbrukes eller resirkuleres.

Lue käyttöohjeet, säilytä ne ja anna ne laitteen mukana, mikäli luovutat sen toiselle henkilölle. Poista kaikki pakkausmateriaali ennen käyttöä.

## TÄRKEITÄ VAROTOIMIA

Seuraa perusvarotoimia, muun muassa seuraavia ohjeita:

Laitetta saavat käyttää henkilöt, joiden fyysiset, aistinvaraiset tai henkiset suorituskyvyt ovat heikentyneet tai joilta puuttuu kokemusta ja tietoa, jos heitä valvotaan/opastetaan, ja he ymmärtävät käyttöön liittyvät vaarat.

Lapset eivät saa käyttää laitetta tai leikkiä sillä. Pidä laite ja virtajohto poissa lasten ulottuvilta.

Kytke laite aina irti pistorasiasta, jos laite on käyttämättä, sekä ennen sen kokoamista, purkamista ja puhdistamista.

Tapaturmien välttämiseksi ole varovainen, kun käsittelet teriä, tyhjennät kannua tai puhdistat laitetta.

Laitteen väärinkäyttö saattaa aiheuttaa henkilövahingon.

Jos sähköjohto on vahingoittunut, se pitää antaa valmistajan, tämän huoltopalvelun tai vastaavan pätevyyden omaavan henkilön vaihdettavaksi vaarojen välttämiseksi.

- Älä kastele moottoriyksikköä nesteisiin.
- Kytke pois päältä, ja odota kunnes terät/lisäosat pysähtyvät ennen kuin poistat kannen kulhon päältä tai irrotat kulhon moottoriyksiköstä.
- Älä laita työvälineitä kulhoon, jos laite on kytkettynä sähkövirtaan.
- Älä käytä muita kuin valmistajan omia lisälaitteita.
- Älä käytä laitetta muihin kuin tässä käyttöohjeessa kuvattuihin tarkoituksiin.
- Älä käytä laitetta, jos se on vahingoittunut tai toimii huonosti.

## VAIN KOTIKÄYTTÖÖN

### PIIRROKSET

- |                       |   |
|-----------------------|---|
| 1. Moottoriyksikkö    | 11. Pieni pilkkomisterä   |
| 2. Ohjauspaneeli      | 12. Taikinavaivain  |
| 3. Iso kulho          | 13. Raastelevy  |
| 4. Käyttöakseli       | 14. Viipalointilisäosa  |
| 5. Pieni kulho        | 15. Kuutiointilisäosa   |
| 6. Kansi/syöttökouru  | 16. Kuutiointiterä  |
| 7. Paksuuden ohjaus   | 17. Kuutiointiakseli  |
| 8. Ainestyöntimet     | 18. Kuutiointilevyn puhdistustyökalu  |
| 9. Terän akseli       | 19. Säilytyskotelo  |
| 10. Iso pilkkomisterä |  Konepesun kestävä |

### ENNEN ENSIMMÄISTÄ KÄYTTÖKERTAA

- Poista kaikki pakkausmateriaalit, tarrat jne.
- Pese kaikki irrotettavat osat kuten kohdassa HOITO JA PUHDISTUS.
- Aseta moottoriyksikkö kuivalle, tukevalle, tasaiselle pinnalle.

### PERUSKOAMINEN







Vähintään iso kulho, lisäosa, kansi ja iso ainestyönin pitää olla oikein paikoillaan, jotta laite toimii.

1. Laita iso kulho moottoriyksikön päälle kuvassa näkyvään asentoon (KUVA A).
2. Käännä kahvaa vastapäivään (KUVA B), kunnes kulho lukittuu paikoilleen.
3. Kiinnitä haluamasi lisäosa (katso LISÄOSAT).
4. Laita kansi kulhon päälle kuvassa näkyvään asentoon (KUVA C).
5. Käännä kantta vastapäivään, kunnes ▼ kohdistuu merkkiin ▲ (KUVA D).

6. Työnnä iso työnnin ruokakouruun (KUVA E).
7. Paina haluamaasi painiketta, kun kokoaminen on valmis.

Ennen kannen kiinnittämistä voit kiinnittää myös pienen kulhon, jota voidaan käyttää raastelevyn ja pienen pilkkomisterän kanssa. Kiinnitä pieni kulho ison kulhon sisälle kohdistamalla kolme kielekettä ison kulhon vanteessa oleviin koloihin (KUVA F). Varmista, että isoin uloke menee oikeaan koloon, muutoin kansi ei kiinnity.

## OHJAUSPANEELI

1  (ALHAINEN)	2  (KESKITASO)	3 (KORKEA)	 / 
<b>Kuutiointi/taikinan sekoittaminen</b>	<b>Viipalointi/raastaminen</b>	<b>Pilkkominen/sekoittaminen</b>	<b>Pulssi/pysäytys</b>
Käytä kuutiointilisävarustetta. Toimii jatkuvasti, kunnes  painetaan.	Käytä viipalointi- ja raastelisäosaa. Toimii jatkuvasti, kunnes  painetaan.	Käytä isoa/pientä pilkkomislevyä. Toimii jatkuvasti, kunnes  painetaan.	Sykäyskäyttö tarkkaan ohjaukseen tai moottorin pysäyttämiseen.



## SYÖTTÖKOURU

Syöttökouru ja työntimet mahdollistavat aineksien lisäämisen moottorin ollessa käynnissä. Ison työntimen pitää olla aina vähintään osittain syöttökourussa, muutoin moottori ei toimi.

Käytä käsiteltävien ainesten mukaisesti joko keskikokoisia tai pieniä työntimiä.

## LISÄOSAT





### Kuutiointilisäosa

1. Kiinnitä iso kulho. Laita kuutiointiakseli kuutiointilisävarusteen pohjaan ja lukitse se kääntämällä vastapäivään (KUVA G).
2. Käytä lisäosan sormireikiä, kun asetat käyttöakselin paikoilleen. Linjaa levyn ► kahvan merkkiin ◀ (KUVA H), paina sitten lisäosaa alas niin pitkälle kuin se menee.
3. Pidä kuutiointiterää keskeltä kiinni, työnnä kaareva reuna kuutiointilisäosan vanteen alle (KUVA J). Laske terä alas ulos työntyvään käyttöakseliin. Ole varovainen — terä on terävä!
4. Kiinnitä ja lukitse kansi.
5. Laita ainekset syöttökouruun.
6. Paina 1  -painiketta. Älä käytä mitään muuta nopeutta kuutiointilisäosan kanssa.
7. Paina ainekset alas työntimen avulla. Pysäytä painamalla  / .

Käytön jälkeen:

8. Avaa kansi, irrota laite sähkövirrasta ja poista kuutiointilevy varovasti. Käytä kuutiointilevyn puhdistustyökalua ja työnnä kaikki jäljelle jääneet ainekset irti levystä (KUVA K).
9. Käytä lisäosan sormireikiä ja vedä sitä suoraan ylöspäin ja irti kulhosta.
10. Käännä kuutiointiakselia myötäpäivään ja irrota se lisäosasta.
  - Käytä vain ALHAISTA (1 ) nopeutta.
  - Lopeta kuutiointi, kun kulhosta on 60 % täynnä. Irrota ja tyhjennä kulho ennen kuin jatkat.
  - Kuutioi ensin pehmeät ja sitten kovat ruoka-ainekset. Jäähdytä tai pakasta pehmeää juustoa 30 minuuttia ennen kuutiointia.
  - Poista terä ennen puhdistustyökalun käyttämistä.



### Viipaloitilisäosa

1. Kiinnitä iso kulho.
2. Kiinnitä viipaloitilisäosa käyttöakseliin (KUVA L).
3. Kiinnitä ja lukitse kansi.
4. Laita ainekset syöttökouruun.
5. Paina 2  -painiketta (tai halutessasi 1 .
6. Paina ainekset alas työntimen avulla. Pysäytä painamalla  / .
7. Säädä viipaleen paksuus käyttämällä paksuuden ohjausta (KUVA M).
8. Käytön jälkeen irrota laite sähkövirrasta, avaa kansi ja käytä lisäosan sormireikiä ja vedä sitä suoraan ylöspäin ja irti kulhosta.



- Käytä kevyttä, ei voimakasta painallusta syöttäessäsi aineksia.

## Raastinlevy

Raastinlevyä voi käyttää ison tai pienen kulhon kanssa. Levy on käännettävä hienoa ja karkeampaa raastetta varten.

1. Kiinnitä iso kulho.
2. Laita terän akseli käyttöakseliin (KUVA N).
3. Jos käytät pientä kulhoa, kiinnitä se seuraavaksi (KUVA F).
4. Laita raastelevy terän akseliin oikea puoli ylöspäin (pienet reiät = hieno, isot reiät = karkea).
5. Kiinnitä ja lukitse kansi.
6. Laita ainekset syöttökouruun.
7. Paina -painiketta.
8. Paina ainekset alas työntimen avulla. Pysäytä painamalla  / .
9. Käytön jälkeen irrota laite sähkövirrasta, avaa kansi ja poista levy.
- Käytä kevyttä, ei voimakasta painallusta syöttäessäsi aineksia.

## Iso pilkkomisterä

1. Kiinnitä iso kulho.
2. Pidä terää kuten kuvassa, kiinnitä se varovasti terän akseliin (KUVA P). Lukitse se kääntämällä akselia vastapäivään. Ole varovainen — terä on terävä!
3. Laita koottu terä käyttöakseliin.
4. Laita ainekset kulhoon. Kiinnitä ja lukitse kansi.
5. Aloita käsittely painamalla haluamaasi painiketta. Pysäytä painamalla  / .
6. Ainekset voidaan lisätä moottorin käydessä ruokakourun kautta.
7. Käytön jälkeen irrota laite sähkövirrasta, avaa kansi ja poista terä varovasti.
8. Kun poistat terän, käännä akselia myötäpäivään ja nosta terä varovasti irti.

## Pieni pilkkomisterä

Pientä pilkkomisterää käytetään vain pienessä kulhossa.

1. Kiinnitä iso kulho.
2. Laita terän akseli käyttöakseliin (KUVA N).
3. Kiinnitä pieni kulho (KUVA F).
4. Kiinnitä pieni terä varovasti terän akseliin (KUVA R).
5. Kiinnitä ja lukitse kansi.
6. Lisää ainekset ja käsittele samalla tavalla kuin isolla terällä.

## Taikinavaivain

Taikinavaivain kiinnitetään ja poistetaan samalla tavalla kuin iso pilkkomisterä. Käytä vain isossa kulhossa ja  (ALHAISELLA) nopeuspainikkeella.

## YLEISIÄ VINKKEJÄ

- Monitoimikone toimii erittäin nopeasti. Vältä ruokien liiallista käsittelyä.
- Järjestä käsittelytehtävät, jotta vältät monet kulhon puhdistamiset; käsittele kuivat ennen kosteita.
- Jos ainekset kerääntyvät kulhon toiseen reunaan, pysäytä monitoimikone ja levitä ainekset tasaisesti lastan avulla.
- Älä käsittele aineksia, jotka ovat niin jäässä tai kovia, ettet saa edes veitsen kärkeä niiden sisään.
- Pähkinöiden ja muiden kovien aineksien käsittely saattaa naarmuttaa kulhon pintaa.
- Älä ylitäytä kulhoa.
- Käsittele kuumia, mutta älä koskaan kiehuvia nesteitä.
- Poista siemenet, ytimet ja kivet ennen hedelmien ja vihannesten käsittelyä.
- Älä käytä monitoimikonetta kahvipapujen, luiden, jyvien tai kovien mausteiden jauhamiseen, nesteyttä hedelmät ja vihannekset tai viipalo/pilko lämmin liha.

## HOITO JA HUOLTO

1. Sammuta laite ja irrota se verkosta.
2. Pyyhi moottoriyksikön ulkopuoli puhtaalla kostealla kankaalla.
3. Pese käsin irrotettavat osat.



Voit pestä nämä osat myös pesukoneessa.

- Astianpesukoneen ankara ympäristö voi vaikuttaa pintojen viimeistelyyn.
- Vahinko on vain kosmeettinen eikä sen pitäisi vaikuta laitteen toimintaan.

## SÄILYTTÄMINEN

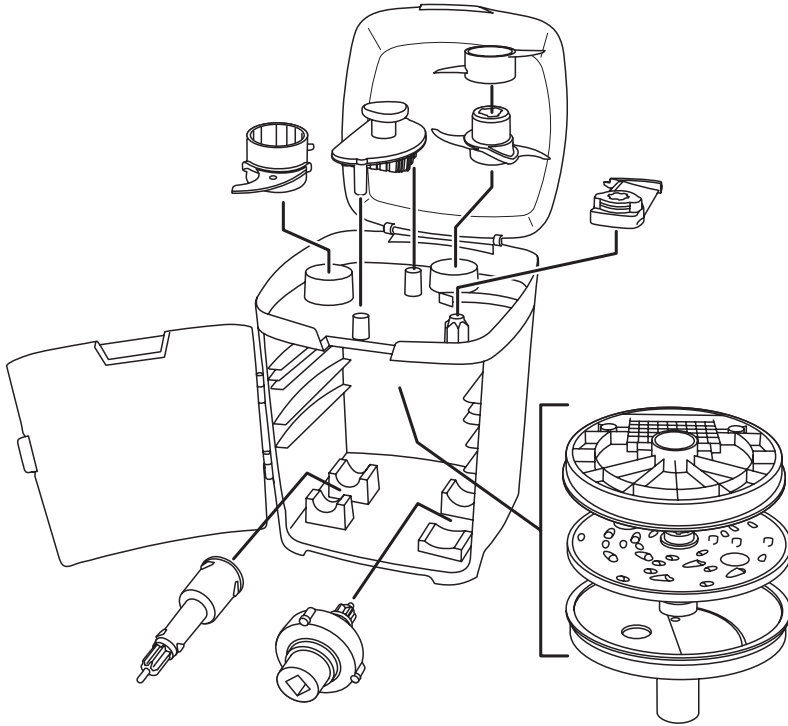

### YMPÄRISTÖN SUOJELU

Jotta vältettäisiin ympäristölle ja terveydelle koituvat haitat, jotka johtuvat vaarallisista aineista sähkölaitteissa ja elektronisissa laitteissa, tällä symbolilla varustetut laitteet tulee heittää pois erillään lajittelemattomista jätteistä, ne on otettava talteen, käytettävä uudestaan ja kierrätettävä.



Внимательно ознакомьтесь с инструкцией и сохраните ее. Передавайте изделие вместе с инструкцией.

## ВАЖНЫЕ МЕРЫ ПРЕДОСТОРОЖНОСТИ

Следуйте основным инструкциям по безопасности, включая следующие:

Использование данного устройства лицами с ограниченными физическими, сенсорными или умственными способностями, недостатком опыта или знаний допускается при условии контроля или инструктажа и осознания связанных рисков.

Детям запрещено использовать устройство или играть с ним. Держите устройство и шнур вне досягаемости детей.

Если устройство остается без присмотра, а также перед сборкой, разборкой или очисткой всегда отключайте устройство от электросети.

Чтобы избежать травм, будьте осторожны при обращении с ножами, опустошении кружки и очистке.

Неправильное использование прибора может привести к травме.

Если кабель поврежден, он должен быть заменен производителем, сервисным агентом или другим квалифицированным лицом для предотвращения опасности.

- Не погружайте блок двигателя в жидкость.
- Отключите прибор и дождитесь, пока лопасти/насадка полностью остановятся (остановится), прежде чем снять крышку с чаши или снять чашу с блока двигателя.
- Не помещайте принадлежности в чашу при включенном приборе.
- Используйте только принадлежности и насадки от производителя.
- Никогда не используйте устройство для любых иных целей.
- Не используйте прибор, если он поврежден или работает с перебоями.

## ТОЛЬКО ДЛЯ БЫТОВОГО ИСПОЛЬЗОВАНИЯ

### ИЛЛЮСТРАЦИИ

- |                               |   |
|-------------------------------|---|
| 1. Блок двигателя             | 11. Малый измельчающий нож  |
| 2. Панель управления          | 12. Нож для теста   |
| 3. Большая чаша               | 13. Диск-терка  |
| 4. Вал привода                | 14. Насадка для нарезки ломтиками   |
| 5. Малая чаша                 | 15. Насадка для нарезки кубиками  |
| 6. Крышка/загрузочная воронка | 16. Нож для нарезки кубиками  |
| 7. Регулятор толщины          | 17. Вал для нарезки кубиками  |
| 8. Пробки-толкатели           | 18. Инструмент для очистки диска для нарезки кубиками   |
| 9. Вал ножа                   | 19. Чехол для хранения  |
| 10. Большой измельчающий нож  |  Можно мыть в посудомоечной машине |

### ПЕРЕД ПЕРВЫМ ИСПОЛЬЗОВАНИЕМ

- Уберите все упаковочные материалы, наклейки и т. д.
- Вымойте все съемные части, как описано в разделе УХОД И МЫТЬЕ.
- Установите блок двигателя на сухую, твердую, ровную поверхность.







### ОСНОВНАЯ СБОРКА

1. Поставьте большую чашу на блок двигателя в положении, показанном на рис. А.
2. Поверните рукоятку против часовой стрелки (рис. В) до щелчка фиксатора чаши.
3. Установите нужную насадку (см. раздел НАСАДКИ).
4. Поставьте крышку на блок двигателя в положении, показанном на рис. С.

5. Поверните крышку против часовой стрелки до совмещения метки ▼ с меткой ▲ (рис. D).
6. Вставьте большую пробку-толкатель в загрузочную воронку (рис. E).
7. Окончив сборку, нажмите нужную кнопку.

Прежде чем установить крышку, вы также можете установить малую чашу, которую можно использовать с диском терки и малым ножом для измельчения. Установите малую чашу в большую чашу, совместив три язычка с тремя пазами в краю большой чаши (рис. F). Убедитесь, что самый большой язычок входит в нужный паз, иначе крышка не сядет на место.

## ПАНЕЛЬ УПРАВЛЕНИЯ

1  (НИЗКАЯ)	2  (СРЕДНЯЯ)	3 (ВЫСОКАЯ)	 / 
<b>Резка кубиками / Замес теста</b>	<b>Резка ломтиками / Терка</b>	<b>Измельчение/ Смешивание</b>	<b>Импульс/Стоп</b>
Использование с насадкой для резки кубиками. Работает непрерывно до нажатия кнопки  .	Использование с насадкой для резки ломтиками и теркой. Работает непрерывно до нажатия кнопки  .	Использование с большим/малым ножом для измельчения. Работает непрерывно до нажатия кнопки  .	Импульсный режим для тонкого управления двигателем или его остановки.



## ЗАГРУЗОЧНАЯ ВОРОНКА

Загрузочная воронка и пробки-толкатели позволяют добавлять ингредиенты при работающем двигателе. Большая пробка-толкатель должна быть всегда вдвинута в воронку хоть частично, иначе двигатель работать не будет.

В зависимости от обрабатываемых ингредиентов используйте среднюю или малую пробку-толкатель.

## НАСАДКИ





### Насадка для нарезки кубиками

1. Установите большую чашу. Поместите вал для нарезки кубиками снизу в насадку для нарезки кубиками и поверните его против часовой стрелки до щелчка (рис. G).
2. С помощью отверстий для пальцев на насадке поместите ее на вал привода. Совместите метку ► на диске с меткой ◀ на рукоятке (рис. H), а затем нажмите насадку вниз до упора.
3. Удерживая нож для нарезки кубиками за середину, вставьте фигурную кромку под обод насадки для нарезания кубиками (рис. J). Опустите лезвие на выступающий вал привода. Будьте осторожны —лезвие очень острое!
4. Установите и зафиксируйте крышку.
5. Поместите ингредиенты в загрузочную воронку.
6. Нажмите кнопку 1 . Не используйте с насадкой для нарезания кубиками никакую другую скорость.
7. С помощью пробки-толкателя проталкивайте ингредиенты вниз. Для остановки нажмите кнопку  / .

После использования:



1. Откройте крышку, отключите прибор от сети и аккуратно извлеките нож для нарезания кубиками. С помощью инструмента для очистки диска для нарезки кубиками вытолкните оставшиеся ингредиенты из диска (рис. K).
2. С помощью отверстий для пальцев в насадке извлеките ее вертикально вверх, вынув из чаши.
3. Поверните вал для нарезания кубиками по часовой стрелке и извлеките его из насадки.
  - Используйте только НИЗКУЮ (1 ) скорость.
  - Прекратите резку, когда чаша заполнится на 60%. Прежде чем продолжить, снимите и опустошите чашу.
  - Сначала нарежьте мягкие продукты, а потом твердые. Для нарезки кубиками мягкого сыра охладите его или заморозьте за 30 минут до резки.
  - Перед использованием инструмента для очистки снимите нож.

## Насадка для нарезания ломтиками



1. Установите большую чашу.
  2. Установите насадку для нарезания ломтиками на вал привода (рис. L).
  3. Установите и зафиксируйте крышку.
  4. Поместите ингредиенты в подающий желоб.
  5. Нажмите кнопку **2**  (или **1**  если требуется).
  6. С помощью пробки-толкателя проталкивайте ингредиенты вниз. Для остановки нажмите кнопку  / .
  7. Для настройки толщины ломтиков используйте регулятор толщины (рис. M).
  8. По окончании использования отключите прибор от сети, откройте крышку и с помощью отверстий для пальцев извлеките насадку вертикально вверх, вынув из чаши.
- При подаче ингредиентов не давите слишком сильно.

## Диск-терка

Диск-терка используется с большой или малой чашей. Для крупной или мелкой терки используются разные стороны диска.

1. Установите большую чашу.
  2. Опустите вал ножа на вал привода (рис. N).
  3. Если вы используете малую чашу, установите теперь ее (рис. F).
  4. Поместите диск-терку на вал ножа нужной стороной вверх (маленькие отверстия=мелкая, большие отверстия=крупная).
  5. Установите и зафиксируйте крышку.
  6. Поместите ингредиенты в загрузочную воронку.
  7. Нажмите кнопку **2** .
  8. С помощью пробки-толкателя проталкивайте ингредиенты вниз. Для остановки нажмите кнопку  / .
  9. По окончании отключите прибор от сети, откройте крышку и извлеките диск.
- При подаче ингредиентов не давите слишком сильно.

## Большой нож для измельчения

1. Установите большую чашу.
2. Держа нож, как показано, аккуратно установите его на вал ножа (рис. P). Поверните вал против часовой стрелки, чтобы зафиксировать его. Будьте осторожны — лезвие очень острое!
3. Поместите собранный нож на вал привода
4. Поместите ингредиенты в чашу. Установите и зафиксируйте крышку.
5. Нажмите нужную кнопку, чтобы начать измельчение.
6. При работающем двигателе ингредиенты можно добавлять через желоб. Для остановки нажмите кнопку  / .
7. По окончании отключите прибор от сети, откройте крышку и аккуратно извлеките нож.
8. Чтобы снять нож, поверните вал по часовой стрелке и аккуратно поднимите нож.

## Малый нож для измельчения

Малый нож для измельчения используется только с малой чашей.

1. Установите большую чашу.
2. Опустите вал ножа на вал привода (рис. N).
3. Установите малую чашу (рис. F).
4. Аккуратно установите малый нож на вал ножа (рис. R).
5. Установите и зафиксируйте крышку.
6. Добавляйте и измельчайте ингредиенты точно так же, как при работе с большим ножом.

## Нож для теста

Нож для теста устанавливается и снимается точно так же, как большой нож для измельчения. Используйте только большую чашу и кнопку скорости **1**  (НИЗКОЙ).

## ОБЩИЕ РЕКОМЕНДАЦИИ

- Комбайн работает очень быстро. Избегайте чрезмерной переработки продуктов.
- Организуйте процесс переработки так, чтобы избежать многократного мытья чаши;

обрабатывайте сначала сухие продукты, а потом влажные.

- Если продукт скапливается горкой сбоку чаши, остановите комбайн и распределите продукт лопаточкой.
- Не перерабатывайте настолько твердые или замороженные продукты, что кончик ножа в них не втыкается.
- Переработка орехов или других твердых продуктов может поцарапать гладкую поверхность чаши.
- Не переполняйте чашу.
- Работать с горячими жидкостями можно, но ни в коем случае не кипящими.
- Перед переработкой фруктов или овощей удалите семена/зерна, сердцевину и хвостики.
- Не используйте комбайн для перемалывания зерен кофе, костей, зерна или твердых специй, приготовления фруктовых или овощных соков с мякотью или нарезки/измельчения горячего мяса.

## УХОД И ОБСЛУЖИВАНИЕ

1. Выключите прибор и отсоедините его от сети.
2. Вытрите внешнюю часть блока двигателя влажной тряпкой.
3. Съемные детали следует мыть вручную.



Эти детали можно мыть в посудомоечной машине.

- Интенсивная мойка в посудомоечной машине может воздействовать на внешнее покрытие деталей прибора.
- Допускаются только внешние повреждения, не влияющие на работу прибора.

## ХРАНЕНИЕ

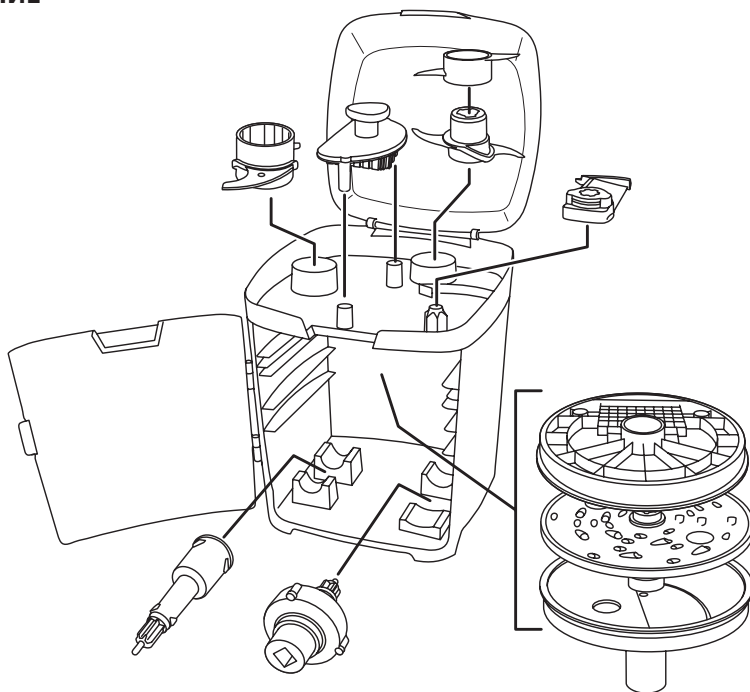

## ЗАЩИТА ОКРУЖАЮЩЕЙ СРЕДЫ

Для того чтобы избежать угроз для здоровья и окружающей среды из-за вредных веществ в электрических и электронных товарах, приборы, отмеченные данным символом, должны утилизироваться не как не отсортированные бытовые отходы, а как восстановленные или повторно использованные.

Přečtěte si pokyny a uschovejte je. Pokud zařízení předáte dál, předejte ho i s návodem. Před použitím odstraňte všechny obaly.

## DŮLEŽITÁ BEZPEČNOSTNÍ OPATŘENÍ

Dodržujte základní bezpečnostní pokyny, jako jsou:

Tento přístroj mohou používat osoby se sníženými fyzickými, senzoryckými i mentálními schopnostmi nebo osoby, které výrobek nikdy nepoužívaly nebo jej neznají, pokud tak iní pod dozorem/byly poueny a rozumí souvisejícím rizikm.

Přístroj nesmí používat dti nebo si s ním hrát. Přístroj i kabel udržujte mimo dosah dtí.

Před složením, rozložením nebo čištěním odpojte zařízení ze zásuvky. Stejně postupujte i v případě, že necháváte zařízení bez dozoru.

Při manipulaci s noži a vyprazdňování a čištění džbánů buďte opatrní, abyste předešli případnému zranění.

Nesprávné použití zařízení může vést ke zranění.

Pokud je poškozený kabel, musí jej vyměnit výrobce, jeho servisní zástupce nebo osoba podobně kvalifikovaná, aby nedošlo k riziku.

- Jednotku motoru nenamáčejte.
- Přístroj vypněte a čekejte, dokud se nože/nástavce nezastaví, a teprve potom z nádoby sejměte víko či sejměte nádobu z jednotky motoru.
- Když je přístroj zapojen v síti, nevkládejte do nádoby náčiní.
- Nepoužívejte příslušenství nebo nástavce mimo těch, které dodáváme my.
- Nepoužívejte spotřebič pro jiný účel, než je uvedeno v těchto pokynech.
- Nepoužívejte spotřebič, je-li poškozen nebo se objevují poruchy.

## JEN PRO DOMÁCÍ POUŽITÍ

### NÁKRESY

- |                       |   |
|-----------------------|---|
| 1. Jednotka motoru    | 11. Malý sekací nůž   |
| 2. Řídící panel       | 12. Nůž na těsto  |
| 3. Velká nádoba       | 13. Strouhací kotouč  |
| 4. Hnací hřídel       | 14. Plátkovací nástavec   |
| 5. Malá nádoba        | 15. Kostičkovací nástavec   |
| 6. Víko/plnicí otvor  | 16. Kostičkovací nůž  |
| 7. Nastavení tloušťky | 17. Kostičkovací hřídel   |
| 8. Pěchovače          | 18. Nástroj na čištění kostičkovacího kotouče   |
| 9. Nožová hřídel      | 19. Pouzdro na uložení  |
| 10. Velký sekací nůž  |  Vhodné pro mytí v myčce |

### PŘED PRVNÍM POUŽITÍM

- Odstraňte veškerý obalový materiál, nálepky atd.
- Veškeré snímatelné díly umyjte tak, jak je popsáno v kapitole PÉČE A ČIŠTĚNÍ.
- Jednotku motoru položte na suchý, pevný a rovný povrch.

### ZÁKLADNÍ MONTÁŽ







Před spuštěním přístroje musíte mít vždy správně nasazenou alespoň velkou nádobu, víko a velký pěchovač.

1. Umístěte velkou nádobu na jednotku motoru podle obrázku (OBR. A).
2. Otočte rukojetí proti směru hodinových ručiček (OBR. B), aby nádoba zacvakla na místo.
3. Nasadte požadovaný nástavec (viz NÁSTAVCE).
4. Nádobu zaklopte víkem podle obrázku (OBR. C).
5. Víkem otočte proti směru hodinových ručiček, aby byl symbol ▼ v rovině se symbolem ▲ (OBR. D).

- Do plnicího otvoru vložte velký pěchovač (OBR. E).
- Po dokončení montáže stiskněte vámi požadované tlačítko.

Než nasadíte víko, můžete nasadit také malou nádobu, kterou je možné použít se strouhacím kotoučem a malým sekacím nožem. Malou nádobu vsadíte do velké nádoby tak, že nasměrujete její tři západky do výřezů na lemu velké nádoby (OBR. F). Ujistěte se, že největší západka směřuje do správného výřezu, jinak by víko nesedělo.

## ŘÍDÍCÍ PANEL

1  (NÍZKÁ)	2  (STŘEDNÍ)	3 (VYSOKÁ)	 / 
<b>Kostičkování/ Míchání těsta</b>	<b>Plátkování/Strouhání</b>	<b>Sekání/Mixování</b>	<b>Pulse/Stop</b>
Používejte s kostičkovacím nástavcem. Nepřetržitý provoz, dokud nestisknete  .	Používejte s plátkovacím a strouhacím nástavcem. Nepřetržitý provoz, dokud nestisknete  .	Používejte s velkým/malým sekacím nožem. Nepřetržitý provoz, dokud nestisknete  .	Funkce pulse slouží pro přesné ovládání nebo k zastavení motoru.





## PLNÍČÍ ŠACHTA

Plnicí otvor a pěchovače vám umožňují přidávat ingredience za chodu motoru. Velký nacpavač musí být v plnicím otvoru vždy alespoň zčásti zasunut, jinak se motor nerozběhne.

Malý a střední pěchovač použijte podle toho, jaké ingredience potřebujete zpracovat.

## NÁSTAVCE





### Kostičkovací nástavec

- Nasadte na přístroj velkou nádobu. Zespodu kostičkovacího nástavce vložte kostičkovací hřídel a otočte jí proti směru hodinových ručiček, aby se uzamkla (OBR. G).
- Nástavec pomocí otvorů na prsty umístěte na hnací hřídel. Srovnajte symbol  na kotouči se symbolem  na rukojeti (OBR. H) a potom nástavec zasuňte co nejnižší.
- Kostičkovací nůž uchopte za střed a zahnutým okrajem jej vložte pod lem kostičkovacího nástavce (OBR. J). Nůž uložte na vystupující hnací hřídel. Buďte opatrní — nůž je ostrý!
- Nasadte a uzamkněte víko.
- Do plnicího otvoru vložte ingredience.
- Stiskněte tlačítko 1 . S kostičkovacím nástavcem nepoužívejte žádnou jinou rychlost.
- Pomocí pěchovače natlačte ingredience dolů do přístroje. Pro zastavení stiskněte  / .

Po použití:

- Otevřete víko, vypojte přístroj ze sítě a opatrně sejměte kostičkovací nůž. Pomocí nástroje na čištění kostičkovacího kotouče odstraňte zbylé ingredience z kotouče (OBR. K).
- Nástavec pomocí otvorů na prsty z nádoby vytáhněte rovně nahoru.
- Kostičkovací hřídel otočte ve směru hodinových ručiček a z nástavce ji vyjměte.
  - Používejte jen nízkou rychlost (1 .
  - Jakmile bude nádoba z 60% plná, přestaňte kostičkovat. Nádobu vyjměte a vyprázdněte a potom můžete pokračovat.
  - Prvně kostičkujte měkké potraviny a až potom tvrdé. Měkký sýr před kostičkováním dejte na 30 minut do lednice či mrazáku.
  - Nůž před použitím nástroje na čištění vyjměte.



### Plátkovací nástavec

- Nasadte velkou nádobu.
- Plátkovací nástavec nasadte na hnací hřídel (OBR. L).
- Nasadte a uzamkněte víko.
- Do plnicí šachty vložte ingredience.
- Stiskněte tlačítko 2  nebo, pokud chcete, tlačítko 1 .
- Pomocí pěchovače natlačte ingredience dolů do přístroje. Pro zastavení stiskněte  / .
- Tloušťku plátků nastavíte pomocí nastavení tloušťky (OBR. M).



- Po použití vypojte přístroj ze sítě, otevřete víko a pomocí otvorů na prsty nástavec z nádoby vytáhněte rovně nahoru.
- Při plnění vyvíjejte na ingredience lehký a ne velký tlak.

### **Strouhací kotouč**

Strouhací kotouč lze použít s velkou i malou nádobou. Kotouč je oboustranný - jedna strana pro jemné a druhá pro hrubé strouhání.

- Nasadte velkou nádobu.
- Na hnací hřídel nasadte nožovou hřídel (OBR. N).
- Pokud jste se rozhodli použít malou nádobu, nasadte ji hned poté (OBR. F).
- Strouhací kotouč nasadte na nožovou hřídel správnou stranou nahoru (malé otvory = najemno, velké otvory = nahrubo).
- Nasadte a uzamkněte víko.
- Do plnicího otvoru vložte ingredience.
- Stiskněte tlačítko .
- Pomocí pýchovače natlačte ingredience dolů do přístroje. Pro zastavení stiskněte  / .
- Po použití vypojte přístroj ze sítě, otevřete víko a kotouč vyjměte.
- Při plnění vyvíjejte na ingredience lehký a ne velký tlak.

### **Velký sekací nůž**

- Nasadte velkou nádobu.
- Nůž uchopte podle obrázku a opatrně jej nasadte na nožovou hřídel (OBR. P). Hřídeli otočte proti směru hodinových ručiček, aby se uzamkla. Buďte opatrní—nůž je ostrý!
- Sestavený nůž nasadte na hnací hřídel.
- Do nádoby vložte ingredience. Nasadte a uzamkněte víko.
- Stiskněte požadované tlačítko a začněte mixovat. Pro zastavení stiskněte  / .
- Pomocí plnicí šachty můžete přidávat další ingredience, i když je motor v chodu.
- Po použití vypojte přístroj ze sítě, otevřete víko a opatrně nůž vyjměte.
- Nůž vyjmete tak, že hřídeli otočíte ve směru hodinových ručiček a opatrně nůž z přístroje vytáhnete.

### **Malý sekací nůž**

Malý sekací nůž se může používat jen s malou nádobou.

- Nasadte velkou nádobu.
- Na hnací hřídel nasadte nožovou hřídel (OBR. N).
- Nasadte malou nádobu (OBR. F).
- Malý nůž opatrně nasadte na nožovou hřídel (OBR. R).
- Nasadte a uzamkněte víko.
- Ingredience přidávejte a mixujte stejným způsobem jako u velkého nože.

### **Nůž na těsto**

Nůž na těsto se nasazuje a snímá stejným způsobem jako velký sekací nůž. Používejte jen s velkou nádobou a s nízkou rychlostí - tlačítko .

### **OBECNÉ RADY**

- Mixér pracuje velmi rychle. Dávejte pozor, ať nejsou potraviny příliš rozmixované.
- Mixování si rozumně rozvrhněte, abyste nemuseli nádobu několikrát čistit; napřed mixujte suché ingredience a pak vláčné.
- Pokud se potraviny drží na jedné straně nádoby, mixér zastavte a pomocí stěrky potraviny rovnoměrně v nádobě rozprostřete.
- Nemixujte potraviny, které jsou zmražené nebo tvrdé tak, že do nich nevjede ani špička nože.
- Mixováním ořechů či jiných tvrdých potravin můžete poškrábat povrchovou úpravu nádoby.
- Nádobu nepřepĺňujte.
- Mixujte horké, ale nikdy ne vařící tekutiny.
- Ovoce a zeleninu před mixováním napřed zbavte semen, vykrojte jaderník a vypeckujte.
- Mixér nepoužívejte k mletí kávových zrn, kostí, zrní a tvrdého koření, k odšťavňování ovoce a zeleniny nebo k plátkování/sekání teplého masa.

## PÉČE A ÚDRŽBA

1. Přístroj vypněte a vytáhněte jej ze zásuvky.
  2. Vnější část jednotky motoru otřete čistým vlhkým hadříkem.
  3. Ručně umyjte snímatelné díly v horké jarové vodě, dobře opláchněte, okapejte a nechte uschnout.
-  Tyto díly můžete umýt v myčce na nádobí.
- Extrémní prostředí uvnitř myčky může ovlivnit povrchovou úpravu zařízení.
  - Poškození je pak pouze kosmetického rázu, čili by nemělo dojít k ovlivnění provozu přístroje.

## UCHOVÁVÁNÍ

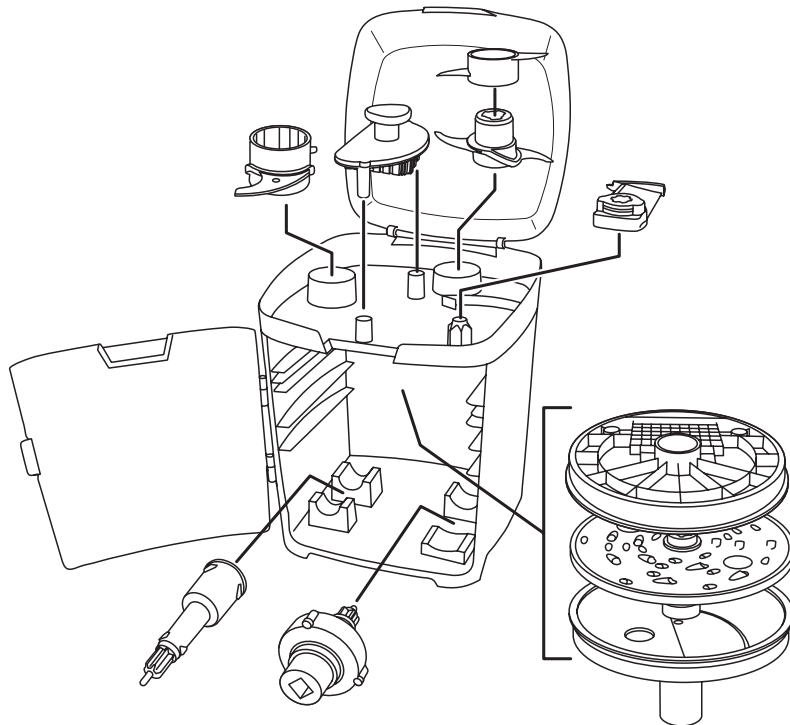

## OCHRANA ŽIVOTNÍHO PROSTŘEDÍ

Aby nedošlo k ohrožení zdraví a životního prostředí vlivem nebezpečných látek obsažených v elektrických a elektronických produktech, spotřebiče označené tímto symbolem nesmějí být vhažovány do směsného odpadu, ale je nutno je obnovit, znovu použít nebo recyklovat.



Prečítajte si pokyny a odložte tak, aby ste ich mohli priložiť pri prípadnom odovzdaní výrobku niekomu inému. Pred použitím odstráňte všetky obaly.

## DÔLEŽITÉ BEZPEČNOSTNÉ OPATRENIA

Dodržujte základné bezpečnostné opatrenia, vrátane:

Tento prístroj môžu používať osoby so zníženými fyzickými, zmyslovými alebo duševnými schopnosťami alebo nedostatkom skúseností a znalostí ak sú pod dozorom/boli poučené a uvedomujú si s tým spojené riziká.

Deti sa s prístrojom nesmú hrať, ani ho používať. Uchovávajú prístroj a kábel mimo dosahu detí.

Spotrebič odpojte od elektrickej siete vždy, keď ho nechávate bez dozoru, a pred každým jeho skladaním, rozoberaním alebo čistením.

Pri manipulácii s nožmi, vyprázdňovaní nádoby a čistení dávajte pozor, aby ste sa neporanili.

Nesprávne používanie spotrebia môže viesť k poraneniu.

Ak je prírodný kábel poškodený, musí byť vymenený výrobcom, jeho servisným technikom alebo iným kvalifikovaným odborníkom, aby nedošlo k riziku.

- Pohonnú jednotku neponárajte do tekutiny.
- Pred odobratím veka z nádoby, alebo odobratím nádoby z pohonnej jednotky prístroj vypnite a počkajte, kým sa nože/nadstavce úplne nezastavia.
- Pokiaľ je prístroj zapojený v elektrickej sieti, nekladajte do nádoby prísľušenstvo.
- Nepoužívajte iné doplnky alebo vybavenie ako tie, ktoré boli dodané.
- Nepoužívajte spotrebič na iné účely ako tie, ktoré sú popísané v týchto pokynoch.
- Nepoužívajte tento spotrebič, ak je poškodený alebo vznikne porucha.

## LEN NA DOMÁCE POUŽITIE

### NÁKRESY

- |                         |  |
|-------------------------|--|
| 1. Pohonná jednotka     | 11. Malý sekací nôž  |
| 2. Ovládací panel       | 12. Nôž na cesto   |
| 3. Veľká nádoba         | 13. Disk na strúhanie  |
| 4. Pohonný hriadeľ      | 14. Nadstavec na plátkovanie   |
| 5. Malá nádoba          | 15. Nadstavec na hrubné sekanie  |
| 6. Veko/plniaci otvor   | 16. Nôž na hrubé sekanie   |
| 7. Regulátor hrúbky     | 17. Hriadeľ na hrubé sekanie   |
| 8. Posúvač ingrediencií | 18. Nástroj na čistenie disku na hrubé sekanie   |
| 9. Hriadeľ na nože      | 19. Odkladací kufřík (bez vyobrazenia)   |
| 10. Veľký sekací nôž    |  Vhodné do umývačky riadu |

### PRED PRVÝM POUŽITÍM

- Odstráňte všetky obaly, nálepky a pod.
- Umyte všetky odpojiteľné časti podľa návodu v časti STAROSTLIVOSŤ A ČISTENIE.
- Pohonnú jednotku položte na suchý, pevný a rovný povrch.

### ZÁKLADNÁ ZOSTAVA







Pred spustením musíte mať vždy správne nainštalovanú aspoň veľkú nádobu, veko a veľký posúvač ingrediencií.

1. Veľkú nádobu umiestnite na pohonnú jednotku do pozície, ako je zobrazená na obrázku (OBR. A).
2. Otočte rukoväťou proti smeru hodinových ručičiek (OBR. B), až kým nádoba nezacvakne na miesto.
3. Pripevnite požadovaný nadstavec (pozri NADSTAVCE).
4. Na nádobu umiestnite veko do pozície podľa obrázku (OBR. C).
5. Otočte vekom proti smeru hodinových ručičiek až kým sa ▼ nedostane do roviny s ▲ (OBR. D).
6. Do plniaceho otvoru vložte veľký posúvač potravín (OBR. E).

7. Po zostavení stlačte požadované tlačidlo.

Pred pripevnením veka môžete tiež pripevniť malú nádobu, ktorú je možné použiť s diskom na strúhanie alebo malým sekacím nožom. Malú nádobu vložte do veľkej nádoby priložením troch výstupkov do zárezov na okraji veľkej nádoby (OBR. F). Dbajte o to, aby najväčší výstupok smeroval do správneho zárezu, inak veko nebude sedieť.

## OVLÁDACÍ PANEL



1  (NÍZKA)	2  (STREDNÁ)	3 (VYSOKÁ)	 / 
<b>Sekanie na hrubo/ Miešanie cesta</b>	<b>Krájanie na plátky/ Strúhanie</b>	<b>Sekanie/Miešanie</b>	<b>Impulz/Stop</b>
Používajte s nastavcom na hrubé sekacie. Nepretržitá prevádzka až kým nestlačíte  .	Používajte s nastavcom na plátkovanie a strúhanie. Nepretržitá prevádzka až kým nestlačíte  .	Používajte s veľkým/malým sekacím nožom. Nepretržitá prevádzka až kým nestlačíte  .	Funkcia impulz na jemné ovládanie alebo sa používa na zastavenie motora.

## PLNIACI OTVOR

Plniaci otvor a posúvač ingrediencií umožňujú pridávanie potravín počas chodu motora. Veľký posúvač musí byť vždy aspoň čiastočne vložený do plniacieho otvoru, inak motor nebude fungovať. Stredný a malý posúvač používajte podľa toho, aké ingrediencie potrebujete spracovať.

## NADSTAVCE





### Nadstavce na hrubé sekacie

1. Pripevnite veľkú nádobu. Hriadeľ na hrubé sekacie vložte do spodnej časti nastavca na hrubé sekacie a otočte ním proti smeru hodinových ručičiek, aby ste ho uzamkli (OBR. G).
2. Pomocou otvorov na prsty v nastavci nastavce umiestnite na pohonný hriadeľ. Zarovnajte ► na disk s ◀ na rukováti (OBR. H) a potom nastavce zasunúť čo najnižšie.
3. Nôž na hrubé sekacie držte za stred, zahnutý okraj vložte pod okraj nastavca na hrubé sekacie (OBR. J). Nôž založte na vyčnievajúci pohonný hriadeľ. Buďte opatrní —nôž je ostrý!
4. Pripevnite a uzamknite veko.
5. Do plniacieho otvoru vložte ingrediencie.
6. Stlačte tlačidlo 1 . S nastavcom na hrubé sekacie nepoužívajte žiadnu inú rýchlosť.
7. Ingrediencie potlačte nadol pomocou posúvača. Na zastavenie stlačte  / .

Po použití:

1. Otvorte veko, odpojte prístroj z elektrickej siete a opatrne odoberte nôž na hrubé sekacie. Pomocou nástroja na čistenie disku na hrubé sekacie odstráňte z disku zvyšné potraviny (OBR. K).
2. Pomocou otvorov na prsty v nastavci nastavce vyťahnite rovno nahor, von z nádoby.
3. Otočte hriadeľom na hrubé sekacie v smere hodinových ručičiek a vyberte ho z nastavca.
  - Používajte iba NÍZKU (1 ) rýchlosť.
  - Zastavte sekacie, keď je nádoba plná na 60%. Pred ďalším sekaním nádobu vyberte a vyprázdňte.
  - Najskôr sekejte mäkké jedlá, potom tvrdé. Mäkký syr dajte pred sekaním na 30 minút do chladničky alebo mrazničky.
  - Pred použitím nástroja na čistenie odstráňte nôž.



### Nadstavce na plátky

1. Pripevnite veľkú nádobu.
2. Nadstavce na plátkovanie založte na pohonný hriadeľ (OBR. L).
3. Pripevnite a uzamknite veko.
4. Do plniacieho otvoru vložte prísady.
5. Stlačte tlačidlo 2  (alebo 1  ak je to vhodnejšie).
6. Prísady potlačte nadol pomocou posúvača. Na zastavenie stlačte  / .
7. Pomocou regulátora hrúbky nastavte hrúbku plátkov (OBR. M).
8. Po použití odpojte prístroj z elektrickej siete, otvorte veko a pomocou otvorov na prsty v nastavci nastavce vyťahnite rovno nahor, von z nádoby.



- Pri vkladani prísad používajte mierny, nie veľký, tlak.

### Disk na strúhanie

Disk na strúhanie sa dá použiť s veľkou aj malou nádobou. Disk je obojstranný - jedna strana na jemné a druhá na hrubé strúhanie.

1. Pripevnite veľkú nádobu.
  2. Založte hriadeľ s nožmi na hnací hriadeľ (OBR. N).
  3. Ak používate malú nádobu, založte ju ako ďalšiu (OBR. F).
  4. Disk na strúhanie založte na hriadeľ s nožmi správnou stranou nahor (malé otvory=jemné, veľké otvory=hrubé).
  5. Pripevnite a uzamknite veko.
  6. Do plniaceho otvoru vložte ingrediencie.
  7. Stlačte tlačidlo .
  8. Prísady potlačte nadol pomocou posunovača. Na zastavenie stlačte  / .
  9. Po použití prístroj odpojte z elektrickej siete, otvorte veko a disk vyberte.
- Pri vkladani prísad používajte mierny, nie veľký, tlak.

### Veľký sekací nôž

1. Pripevnite veľkú nádobu.
2. Držte nôž ako je zobrazené na obrázku a opatrne ho založte na hriadeľ na nože (OBR. P). Otočte hriadeľom proti smeru hodinových ručičiek, aby ste ho uzamkli. Buďte opatrní —nôž je ostrý!
3. Zostavu s nožom založte na pohonný hriadeľ.
4. Ingrediencie vložte do nádoby. Pripevnite a uzamknite veko.
5. Stlačte požadované tlačidlo na začatie spracovania jedla. Na zastavenie stlačte  / .
6. Prísady je možné pridávať aj počas chodu motora cez plniaci otvor.
7. Po použití prístroj odpojte z elektrickej siete, otvorte veko a opatrne vyberte nôž.
8. Na odobratie noža otočte hriadeľom v smere hodinových ručičiek a opatrne odoberte nôž.

### Malý sekací nôž

Malý sekací nôž sa používa iba s malou nádobou.

1. Pripevnite veľkú nádobu.
2. Založte hriadeľ s nožmi na hnací hriadeľ (OBR. N).
3. Pripevnite malú nádobu (OBR. F).
4. Opatrne založte malý nôž na hriadeľ na nože (OBR. R).
5. Pripevnite a uzamknite veko.
6. Pridávajte a spracúvajte prísady tým istým spôsobom ako s veľkým nožom.

### Nôž na cesto

Nôž na cesto sa zakladá a odoberá rovnakým spôsobom ako veľký sekací nôž. Používajte iba veľkú nádobu a tlačidlo rýchlosti  (NÍZKA).

### VŠEOBECNÉ TIPY

- Robot pracuje veľmi rýchlo. Dávajte pozor, aby sa ingrediencie príliš nerozmixovali.
- Zorganizujte si jednotlivé úkony spracovania tak, aby ste sa vyhli niekoľkonásobnému čisteniu nádoby; najskôr spracujte suché, potom mokré potraviny.
- Ak sa jedlo nakopí na jednu stranu nádoby, robot zastavte a varešku jedlo rovnomerne rozdeľte.
- Nespracovávajte potraviny, ktoré sú také zamrzené, že do nich nevojde ani špička noža.
- Spracovávanie orechov alebo iných tvrdých potravín môže viesť k poškrabaniu povrchovej úpravy nádoby.
- Nádobu nenapĺňajte príliš.
- Spracovávajúce horúce, ale nikdy nie vriace tekutiny.
- Pred spracovaním ovocia a zeleniny odstráňte semená, jadrovníky alebo kôstky.
- Nepoužívajte robot na mletie kávových zŕn, kostí, obilnín alebo tvrdých korenín, odšťavovanie ovocia a zeleniny, alebo na krájanie/sekanie teplého mäsa.

## STAROSTLIVOSŤ A ÚDRŽBA

1. Vypnite prístroj a vytiahnite ho zo zásuvky.
  2. Povrch pohonnej jednotky vytrite čistou navlhčenou utierkou.
  3. Vyberateľné časti umývajte ručne.
-  Tieto časti môžete umývať v umývačke riadu.
  - Extrémne prostredie v umývačke riadu môže zmeniť povrchovú úpravu príslušenstva.
  - Prípadné poškodenie by malo byť iba kozmetické, a nemalo by ovplyvniť fungovanie prístroja.

## USKLADŇOVANIE

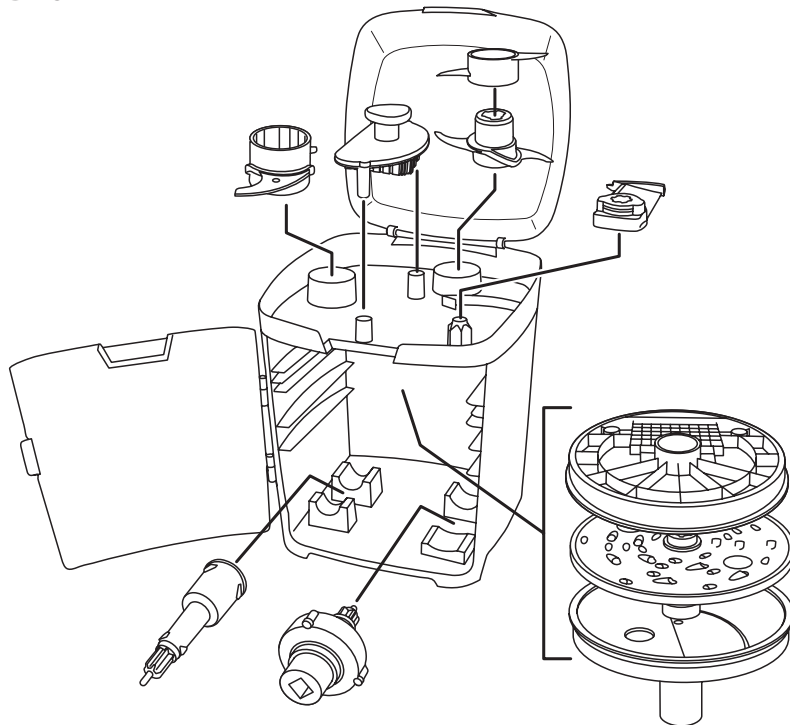

## OCHRANA ŽIVOTNÉHO PROSTREDIA

Aby nedošlo k ohrozeniu zdravia a životného prostredia vplyvom nebezpečných látok v elektrických a elektronických produktoch, nesmú byť spotrebiče označené týmto symbolom likvidované s netriedeným komunálnym odpadom. Je nutné ich triediť, znova použiť alebo recyklovať.

Instrukcję należy przeczytać, zachować, przekazać kolejnemu użytkownikowi, jeśli odstępujemy urządzenie innej osobie. Wyjmij z opakowania przed użyciem.

## **WSKAZÓWKI DOTYCZĄCE BEZPIECZEŃSTWA**

Postępuj zgodnie ze wskazówkami dotyczącymi bezpieczeństwa, między innymi:

Urządzenie może być używane przez osoby o ograniczonej sprawności fizycznej, czuciowej lub psychicznej lub osoby niemające doświadczenia lub znajomości urządzenia, jeżeli odbywa się to pod nadzorem / z instrukcją, oraz z wiadomością o istniejących zagrożeniach.

Dzieci nie powinny używać lub bawić się urządzeniem. Przechowuj urządzenie i przewód zasilania w miejscu niedostępnym dla dzieci.

Przed pozostawieniem urządzenia bez nadzoru, a także przed jego rozkładaniem, składaniem lub czyszczeniem, zawsze odłączaj je od prądu.

Aby uniknąć obrażeń, przy opróżnianiu dzbanka i czyszczeniu, ostrożnie obchodź się z nożami.

Niewłaściwe użytkowanie urządzenia może spowodować obrażenia ciała.

Jeżeli przewód zasilający ulegnie uszkodzeniu, powinien być wymieniony przez producenta, jego serwis techniczny lub specjalistyczny zakład naprawczy w celu uniknięcia zagrożenia.

- Nie zanurzaj podstawy z silnikiem w cieczy.
- Przed zdjęciem pokrywy z miski lub zdjęciem miski z podstawy z silnikiem, wyłącz urządzenie i poczekaj, aż ostrza/nasadki się zatrzymają.
- Nie wkładaj akcesoriów do miski, gdy urządzenie jest podłączone do zasilania.
- Nie używaj innych akcesoriów niż te, które są dostarczone z urządzeniem.
- Nigdy nie używaj urządzenia niezgodnie z jego przeznaczeniem określonym w niniejszej instrukcji.
- Nigdy nie używaj uszkodzonego urządzenia lub jeśli zaczęło wadliwie działać.

## **TYLKO DO UŻYTKU DOMOWEGO**

### **RYSUNKI**

- |                                  |  |
|----------------------------------|--|
| 1. Podstawa z silnikiem          | 11. Małe ostrze siekające  |
| 2. Panel sterowania              | 12. Ostrze do wyrabiania ciasta  |
| 3. Duża miska                    | 13. Tarcza do tarcia   |
| 4. Wałek napędu                  | 14. Nasadka krojąca  |
| 5. Mała miska                    | 15. Nasadka do krojenia w kostkę   |
| 6. Pokrywa/rynienka na składniki | 16. Ostrze krojące w kostkę  |
| 7. Regulacja grubości            | 17. Wałek krojenia w kostkę  |
| 8. Popychacze składników         | 18. Narzędzie do czyszczenia tarczy krojącej w kostkę  |
| 9. Wałek ostrza                  | 19. Etui   |
| 10. Duże ostrze siekające        |  Można myć w zmywarce |

### **PRZED PIERWSZYM UŻYCIEM**

- Usuń wszelkie materiały opakowaniowe, nalepki, itp.
- Umyj wszystkie odłączane części w sposób opisany pod PIELĘGNACJA I CZYSZCZENIE.
- Ustaw podstawę z silnikiem na suchej, stabilnej, poziomej powierzchni.

### **ZESTAW PODSTAWOWY**







Przed uruchomieniem zawsze trzeba mieć poprawnie zamontowane, co najmniej: dużą miskę, nasadkę, pokrywę i duży popychacz składników.

1. Umieść dużą miskę na podstawie z silnikiem w położeniu jak pokazano (RYS. A).
2. Przekręć uchwyt w lewo (RYS. B), aż miska zablokuje się w odpowiednim położeniu.
3. Załóż odpowiednią nasadkę (patrz NASADKI).

4. Załóż pokrywę na miskę w położeniu jak pokazano (RYS. C).
5. Przekręć pokrywę w lewo, aż ▼ znajdzie się naprzeciw ▲ (RYS. D).
6. Włóż duży popychacz produktów w rynienkę na składniki (RYS. E).
7. Po złożeniu, naciśnij odpowiedni przycisk.

Przed założeniem pokrywki, można również zainstalować małą miskę, która może zostać użyta z tarczą do tarcia i małym ostrzem siekającym. Umieść małą miskę w dużej misce dopasowując trzy zaczepy do szczelin w obręczy dużej miski (RYS. F). Upewnij się, że największy zaczep wszedł w odpowiednią szczelinę, w przeciwnym razie pokrywa się nie zamknie.

## PANEL STEROWANIA

1  (NISKA)	2  (ŚREDNIA)	3 (WYSOKA)	
<b>Krojenie w kostkę/ Wyrabianie ciasta</b>	<b>Krojenie/Tarcie</b>	<b>Siekanie/Mieszanie</b>	<b>Impuls/Stop</b>
Stosuj z nasadką do krojenia w kostkę. Działa w sposób ciągły, aż do naciśnięcia na  .	Stosuj z nasadką do krojenia i tarcia. Działa w sposób ciągły, aż do naciśnięcia na  .	Stosuj z dużym/małym ostrzem siekającym. Działa w sposób ciągły, aż do naciśnięcia na  .	Dla dokładnego sterowania, lub do zatrzymywania silnika zastosuj impulsy.



## RYNIENKA NA SKŁADNIKI

Rynienka na składniki i popychacze umożliwiają dodawanie składników podczas pracy silnika. Duży popychacz zawsze musi być przynajmniej częściowo wsunięty w rynienkę na składniki, w przeciwnym razie silnik nie będzie działać.

Do przepychania składników stosuj odpowiednio popychacz średni lub mały.

## NASADKI

### Nasadka do krojenia w kostkę





1. Załóż dużą miskę. Włóż wałek krojenia w kostkę w dno nasadki do krojenia w kostkę i przekręć w lewo, aby go zablokować (RYS. G).
2. Dla ułatwienia wkładania, w nasadce są otwory na palce. Ustaw w jednej linii ► na tarczy z ◀ na uchwycie (RYS. H) i następnie wciśnij nasadkę, aż do oporu.
3. Trzymając ostrze krojące w kostkę na samym środku, włóż zakrzywioną krawędź pod obręcz nasadki do krojenia w kostkę (RYS. J). Opuść ostrze na wystający wałek napędu. Uważaj na ostrze - jest ostre!
4. Załóż i zamknij pokrywę.
5. Wkładaj składniki w rynienkę na składniki.
6. Naciśnij przycisk 1 . Używając nasadki do krojenia w kostkę nie włączaj innych prędkości.
7. Przy pomocy popychacza przeciskaj składniki. Naciśnij  /  aby zatrzymać.

Po użyciu:

1. Otwórz pokrywę, wyjmij wtyczkę urządzenia z gniazdka, a następnie ostrożnie wyjmij ostrze krojące w kostkę. Przy pomocy narzędzia do czyszczenia tarczy krojącej w kostkę usuń wszystkie pozostałości składników na tarczy (RYS. K).
2. Wkładając palce w otwory w nasadce wyciągnij ją prosto do góry i z miski.
3. Obróć wałek krojenia w kostkę w prawo i wyjmij go z nasadki.
  - Stosuj wyłącznie prędkość NISKA (1 .
  - Zatrzymaj krojenie w kostkę, gdy miska jest wypełniona w 60%. Przed dalszą pracą, zdejmij i opróżnij miskę.
  - Krój w kostkę najpierw składniki miękkie, później twarde. Miękkie ser przed krojeniem w kostkę należy przez 30 minut schłodzić w lodówce.
  - Narzędzia do czyszczenia stosuj na wyjętym ostrzu.



### Nasadka do krojenia

1. Załóż dużą miskę.
2. Załóż nasadkę do krojenia na wałek napędu (RYS. L).
3. Załóż i zamknij pokrywę.
4. Wkładaj składniki w rynienkę na składniki.



5. Naciśnij przycisk **2**  (albo **1** , jeśli tak wolisz).
  6. Przy pomocy popychacza przeciskaj składniki. Naciśnij  /  aby zatrzymać.
  7. Do ustalenia grubości plastrów służy regulacja grubości (RYS. M).
  8. Po użyciu, wyjmij wtyczkę urządzenia z gniazdka elektrycznego i wkładając palce w otwory w nasadce wyciągnij ją prosto do góry i z miski.
- Podając składniki w rynienkę, nie naciskaj na popychacz zbyt mocno.

### Tarcza do tarcia

Tarcza do tarcia może być używana z miską dużą lub małą. Tarcza po jednej stronie jest przeznaczona do grubego tarcia, po drugiej - do drobnego.

1. Załóż dużą miskę.
  2. Załóż wałek ostrza na wałek napędu (RYS. N).
  3. Jeśli użyjesz małej miski, najpierw ją umocuj (RYS. F).
  4. Załóż tarczę do tarcia na wałek ostrza odpowiednią stroną ku górze (małe otwory=drobne, duże otwory=grube).
  5. Załóż i zamknij pokrywę.
  6. Wkładaj składniki w rynienkę na składniki.
  7. Naciśnij przycisk **2** .
  8. Przy pomocy popychacza przeciskaj składniki. Naciśnij  /  aby zatrzymać.
  9. Po użyciu, wyjmij wtyczkę urządzenia z gniazdka elektrycznego, otwórz pokrywę i wyjmij tarczę.
- Podając składniki w rynienkę, nie naciskaj na popychacza zbyt mocno.

### Duże ostrze siekające

1. Załóż dużą miskę.
2. Trzymając ostrze jak pokazano, ostrożnie założyć je na wałek ostrza (RYS. P). Obróć wałek w lewo, aby go zablokować. Uważaj na ostrze - jest ostre!
3. Załóż złożone ostrze na wałek napędu
4. Załóż i zamknij pokrywę.
5. Naciśnij odpowiedni przycisk i rozpocznij pracę. Naciśnij  /  aby zatrzymać.
6. Przez rynienkę można dodawać składniki podczas pracy urządzenia.
7. Po użyciu, wyjmij wtyczkę urządzenia z gniazdka, otwórz pokrywę i wyjmij ostrze.
8. Aby wyjąć ostrze, obróć wałek w prawo i ostrożnie go wyjmij.

### Małe ostrze siekające

Małe ostrze siekające jest używane do małej miski.

9. Załóż dużą miskę.
10. Załóż wałek ostrza na wałek napędu (RYS. N).
11. Załóż małą miskę (RYS. F).
12. Ostrożnie zamocuj małe ostrze na wałek ostrza (RYS. R).
13. Załóż i zamknij pokrywę.
14. Dodawaj i przetwarzaj składniki w taki sam sposób, jak przy dużym ostrzu.

### Ostrze do wyrabiania ciasta

Ostrze do wyrabiania ciasta zakłada się i zdejmuje w sposób taki sam, jak przy dużym ostrzu siekającym. Używaj wyłącznie dużej miski i prędkości (NISKA) **1**  na przycisku.

### OGÓLNE WSKAZÓWKI

- Robot kuchenny przetwarza bardzo szybko. Należy unikać nadmiernego rozdrobnienia produktów spożywczych.
- Organizuj pracę w taki sposób, aby urządzenia nie czyścić często; przetwarzaj składniki suche przed mokrymi.
- Jeśli produkty wypiętrzają się po jednej stronie miski, zatrzymaj pracę robota i rozmieszaj składniki łąpatką.
- Nie przetwarzaj składników głęboko zamrożonych lub tak twardych, że nie można w nie wetknąć czubka noża.
- Przetwarzanie orzechów i innych twardych składników może spowodować zadrapania na powierzchni miski.

- Nie przepelniaj miski.
- Można przetwarzać ciecze gorące, ale nie wrzące.
- Przed przetwarzaniem owoców i warzyw należy usunąć gniazda nasienne i pestki.
- Nie używaj robota kuchennego do mielenia kawy ziarnistej, kości, ziaren lub twardych przypraw; owoce i warzywa można wyciskać, a ciepłe mięsa kroić lub siekać.

## KONSERWACJA I OBSŁUGA

1. Wyłączyć urządzenie i wyciągnąć przewód z gniazdka sieciowego.
2. Użyć wilgotnej ściereczki do oczyszczenia obudowy silnika.
3. Inne części należy myć ręcznie.



Te części można myć w zmywarce.

- Środki używane w zmywarkach mogą źle wpłynąć na wykończenie powierzchni urządzenia.
- Szkody po wyjęciu ze zmywarki mogą być tylko kosmetyczne i nie powinny wpływać na działanie urządzenia.

## PRZECHOWYWANIE

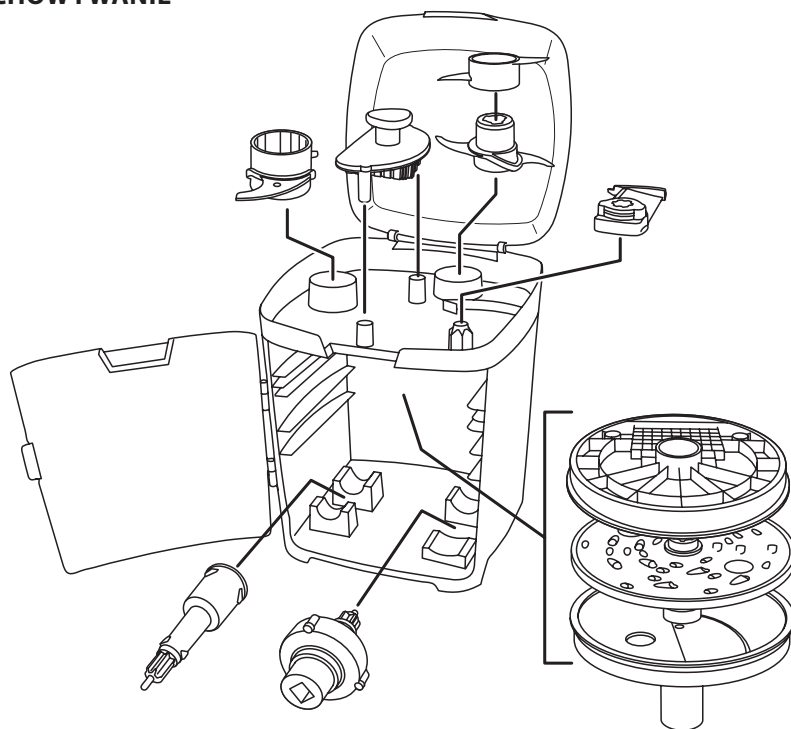

## OCHRONA ŚRODOWISKA

Zużyte urządzenie oddaj do odpowiedniego punktu składowania, gdyż znajdujące się w urządzeniu niebezpieczne składniki elektryczne i elektroniczne mogą być zagrożeniem dla środowiska. Nie wyrzucaj wraz z odpadami komunalnymi.



Pročitajte upute, držite ih na sigurnom mjestu, prosljedite ih ako dajete uređaj.

Uklonite cijelo pakiranje prije uporabe.

## VAŽNE SIGURNOSNE MJERE

Poštujte osnovne sigurnosne mjere, uključujući slijedeće:

Ovaj ureaj mogu koristiti osobe smanjenih tjelesnih, osjetilnih ili mentalnih sposobnosti ili osobe koje ne raspolažu iskustvom i znanjem ako su pod nadzorom ili rade po uputama, te razumiju ukljuene opasnosti.

Djeca ne smiju koristiti niti se igrati s ureajem. Držite ureaj i kabel van dosega djece.

Uređaj uvijek odvojite od utičnice električnog napajanja ako ga ostavljate bez nadzora te prije sklapanja, rasklapanja ili čišćenja.

Kako biste izbjegli ozljede, budite oprezni tijekom rukovanja oštricama, pražnjenja vrča i čišćenja.

Pogrešna uporaba aparata može uzrokovati ozljedu.

Ako je kabel oštećen, radi izbjegavanja opasnosti, mora ga zamijeniti proizvođač, ovlaštenu servis ili osoba slične stručnosti.

- Nemojte uranjati motornu jedinicu u tekućinu.
- Isključite uređaj i, prije nego što skinete poklopac sa zdjele ili zdjelu s motorne jedinice, sačekajte dok se sječiva/dodaci ne zaustave.
- Ne stavljajte pomagala u zdjelu dok je uređaj ukopčan u utičnicu.
- Nemojte koristiti dijelove ili dodatke drugih proizvođača.
- Nemojte koristiti uređaj u bilo koje druge svrhe osim onih opisanih u ovim uputama.
- Nemojte koristiti uređaj ako je oštećen ili neispravan.

## ISKLUČIVO ZA KUĆNU UPORABU

### CRTEŽI

- |                                      |  |
|--------------------------------------|--|
| 1. Motorna jedinica                  | 11. Malo sječivo za sjeckanje  |
| 2. Upravljačka ploča                 | 12. Sječivo za tijesto   |
| 3. Velika zdjela                     | 13. Disk za ribanje  |
| 4. Pogonska osovina                  | 14. Dodatak za rezanje   |
| 5. Mala zdjela                       | 15. Dodatak za sjeckanje na kockice  |
| 6. Poklopac/cijev za punjenje hranom | 16. Sječivo za sjeckanje na kockice  |
| 7. Regulator debljine                | 17. Osovina za sjeckanje na kockice  |
| 8. Potiskivači hrane                 | 18. Pribor za čišćenje diska za sjeckanje na kockice   |
| 9. Osovina sječiva                   | 19. Kutija za spremanje  |
| 10. Veliko sječivo za sjeckanje      |  Prikladno za pranje u perilici |

### PRIJE PRVE UPORABE

- Uklonite svu ambalažu, naljepnice, itd.
- Operite sve odvojive dijelove kao što je opisano u poglavlju ČIŠĆENJE I ODRŽAVANJE.
- Postavite motornu jedinicu na suhu, čvrstu, ravnu površinu.

### OSNOVNO SASTAVLJANJE







Prije rada morate ispravno postaviti barem jednu veliku zdjelu, jedan dio opreme, poklopac i veliki potiskivač hrane.

1. Postavite veliku zdjelu na motornu jedinicu na prikazani položaj (SL. A).
2. Okrenite dršku u smjeru suprotnom od kazaljke na satu (SL. B) dok zdjela ne dođe u blokirani položaj.
3. Postavite željeni dodatak (pogledajte odjeljak DODACI).
4. Postavite poklopac na zdjelu na prikazani položaj (SL. C).

- Okrenite poklopac u smjeru suprotnom od kazaljke na satu dok se simbol ▼ ne poravnava sa simbolom ▲ (SL. D).
- Umetnite veliki potiskivač hrane u cijev za punjenje hranom (SL. E).
- Po završetku sastavljanja, pritisnite željenu tipku.

Prije postavljanja poklopca, možete isto tako postaviti malu zdjelu koja se može koristiti s diskom za ribanje i malim sječivom za sjeckanje. Postavite malu zdjelu u veliku zdjelu tako što ćete poravnati tri jezička s urezima na rubu velike zdjele (SL. F). Uvjerite se da najveći jezičak uđe u ispravni urez jer se, u protivnom, poklopac neće postaviti.

## UPRAVLJAČKA PLOČA

1  (NISKA)	2  (SREDNJA)	3 (VISOKA)	 / 
<b>Sjeckanje na kockice/ Miješanje tijesta</b>	<b>Rezanje/Ribanje</b>	<b>Sjeckanje/Miješanje</b>	<b>Pulsiranje/ Zaustavljanje</b>
Koristite s dodatkom za sjeckanje na kockice. Radi neprekidno dok se ne pritisne simbol  .	Koristite s dodatkom za rezanje i ribanje. Radi neprekidno dok se ne pritisne simbol  .	Koristite s velikim / malim sječivom za sjeckanje. Radi neprekidno dok se ne pritisne simbol  .	Pulsiranje za finu kontrolu ili zaustavljanje motora.



## CIJEV ZA PUNJENJE HRANOM

Cijev za punjenje hranom i potiskivači omogućuju vam dodavanje sastojaka dok motor radi. Veliki potiskivač mora uvijek biti barem djelomično umetnut u cijev za punjenje hranom jer u protivnom motor neće raditi.

Koristite srednje i male potiskivače hrane s obzirom na sastojke koji se obrađuju.

## DODACI

### Dodatak za sjeckanje na kockice





- Postavite veliku zdjelu. Postavite osovinu za sjeckanje na kockice na dno dodatka za sjeckanje na kockice i okrenite je u smjeru suprotnom od kazaljke na satu kako bi se blokirala (SL. G.).
- Koristite otvore za prste na dodatku kako biste ga postavili u pogonsku osovinu. Poravnajte simbol ► na disku sa simbolom ◀ na dršci (FIG H) potom pritisnite dodatak prema dolje do kraja.
- Držeći sječivo za sjeckanje na kockice za središnji dio, umetnite zakrivljenu ivicu ispod ruba dodatka za sjeckanje na kockice (SL. J). Spustite sječivo na pogonsku osovinu koja strši van. Pazite - sječivo je oštro!
- Postavite poklopac i blokirajte ga.
- Stavite sastojke u cijev za punjenje hranom.
- Pritisnite tipku 1 . Nemojte koristiti druge brzine s dodatkom za sjeckanje na kockice.
- Koristite potiskivač kako biste gurnuli sastojke. Za zaustavljanje pritisnite  / .

Nakon uporabe:

- Otvorite poklopac, izvucite utikač iz utičnice i pažljivo skinite sječivo za sjeckanje na kockice. Koristite alatku za čišćenje diska za sjeckanje na kockice kako biste gurnuli eventualne zaostale sastojke van diska (SL. K).
- Koristite otvore za prste na dodatku i povucite ga prema gore i van zdjele.
- Okrenite osovinu za sjeckanje na kockice i skinite je s dodatka.
  - Koristite samo NISKU (1 ) brzinu.
  - Zaustavite sjeckanje na kockice kad je zdjela 60% puna. Prije nego što nastavite s radom skinite i ispraznite zdjelu.
  - Prvo sjeckajte na kockice meku hranu, a potom tvrdu. Ohladite ili zamrzните mekani sir na 30 min prije sjeckanja na kockice.
  - Prije korištenja alatke za čišćenje skinite sječivo.



### Dodatak za rezanje

- Postavite veliku zdjelu.



2. Postavite dodatak za rezanje preko pogonske osovine (SL. L).
  3. Postavite poklopac i blokirajte ga.
  4. Stavite sastojke u cijev za punjenje hranom.
  5. Pritisnite tipku **2**  (ili **1**  ako želite).
  6. Koristite potiskivač kako biste gurnuli sastojke. Za zaustavljanje pritisnite  / .
  7. Koristite regulator debljine kako biste podesili debljinu kriške (SL. M).
  8. Nakon uporabe, izvucite utikač iz utičnice, otvorite poklopac i, koristeći se otvorima za prste na dodatku izvucite ga iz zdjele.
- Kad dodajete sastojke nemojte ih jako pritiskati.

### Disk za ribanje

Disk za ribanje može se koristiti s velikim ili malim zdjelama. Disk se može koristiti i za fino i za grubo ribanje.

1. Postavite veliku zdjelu.
  2. Postavite osovinu sječiva na pogonsku osovinu (SL. N).
  3. Potom postavite malu zdjelu, ako je koristite (SL. F).
  4. Postavite disk za ribanje na osovinu sječiva s ispravnom stranom prema gore (mali otvori=fino ribanje, veliki otvori= grubo ribanje).
  5. Postavite poklopac i blokirajte ga.
  6. Stavite sastojke u cijev za punjenje hranom.
  7. Pritisnite tipku **2** .
  8. Koristite potiskivač kako biste gurnuli sastojke. Za zaustavljanje pritisnite  / .
  9. Nakon uporabe, izvucite utikač iz utičnice, otvorite poklopac i skinite disk.
- Kad dodajete sastojke nemojte ih jako pritiskati.

### Veliko sječivo za sjeckanje

1. Postavite veliku zdjelu.
2. Držeći sječivo kao što je prikazano, pažljivo ga postavite na osovinu sječiva (SL. P). Okrenite osovinu u smjeru suprotnom od kazaljke na satu kako biste je blokirali. Pazite - sječivo je oštro!
3. Postavite sastavljeno sječivo na pogonsku osovinu.
4. Stavite sastojke u zdjelu. Postavite poklopac i blokirajte ga.
5. Pritisnite željenu tipku kako biste počeli s radom. Za zaustavljanje pritisnite  / .
6. Kroz cijev za punjenje hranom možete dodati sastojke dok motor radi.
7. Nakon uporabe, izvucite utikač iz utičnice, otvorite poklopac i pažljivo skinite sječivo.
8. Za skidanje sječiva, okrenite osovinu u smjeru kazaljke na satu i pažljivo podignite sječivo.

### Malo sječivo za sjeckanje

Malo sječivo za sjeckanje koristi se samo u maloj zdjeli.

1. Postavite veliku zdjelu.
2. Postavite osovinu sječiva na pogonsku osovinu (SL. N).
3. Postavite malu zdjelu (SL. F).
4. Pažljivo postavite malu zdjelu na osovinu sječiva (SL. R).
5. Postavite poklopac i blokirajte ga.
6. Dodajte i obradite sastojke na isti način kao kod uporabe velikog sječiva.

### Sječivo za tijesto

Sječivo za tijesto se postavlja i skida na isti način kao i veliko sječivo za sjeckanje. Koristite samo veliku zdjelu i tipku **1**  za (NISKU) brzinu.

### OPĆI SAVJETI

- Uređaj za pripremu hrane radi vrlo brzo. Izbjegavajte pretjeranu obradu hrane.
- Organizirajte proces obrade tako da izbjegnute više pranja zdjele; prvo obradite suhe sastojke, a potom vlažne.
- Ako se hrana nagomila na jednoj strani zdjele, zaustavite uređaj za pripremu hrane i uz pomoć lopatice rasporedite hranu.
- Nemojte obrađivati hranu koja je toliko zamrznuta ili tvrda da se vrh noža ne može uvući u hranu.

- Obrada orašastih plodova ili druge tvrde hrane može izgrebati površinu zdjele.
- Nemojte previše napuniti zdjelu.
- Mogu se obrađivati vruće, ali ne i kipuće tekućine.
- Prije obrade voća i povrća, uklonite sjemenke, jezgru i koštice.
- Nemojte koristiti uređaj za pripremu hrane za mljevenje kave, kostiju, zrna ili tvrdih začina, za stvaranje tekućina od voća i povrća ili za rezanje/sjeckanje toplog mesa.

## ČIŠĆENJE I ODRŽAVANJE

1. Isključite aparat i izvucite kabel iz utičnice.
2. Obrišite vanjski dio motorne jedinice čistom vlažnom krpom.
3. Operite ručno odvojive dijelove.



Te dijelove možete prati u perilici.

- Ako perete u perilici, grubo okruženje u perilici može utjecati na premaze površine.
- Oštećenje treba biti samo kozmetičko i ne treba utjecati na rad uređaja.

## SKLADIŠTENJE

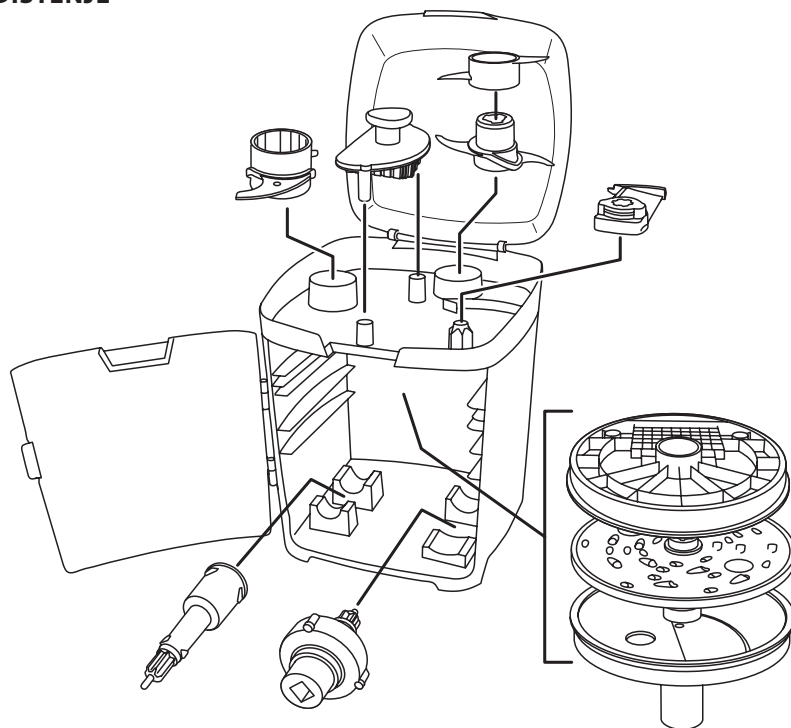

## ZAŠTITA OKOLIŠA

Da bi se izbjegle štetne posljedice na okoliš i zdravlje zbog opasnih supstanci u električnim i elektronskim proizvodima, svi uređaji obilježeni ovim simbolom ne smiju se zbrinjavati kao nerazvrstani komunalni otpad, već se moraju prikupiti, ponovno koristiti ili reciklirati.

Preberite navodila, jih shranite na varnem in jih predajte skupaj z napravo, če jo posredujete naprej. Pred uporabo odstranite vso embalažo.

## POMEMBNA VAROVALA

Sledite osnovnim varnostnim ukrepom, vključno z:

To napravo smejo uporabljati osebe z zmanjšanimi fizinimi, utnimi ali duševnimi sposobnostmi ali s pomanjkljivimi izkušnjami in znanjem, e so pri tem pod nadzorom/dobijo navodila in razumejo s tem povezana tveganja.

Otroci ne smejo uporabljati ali se igrati z napravo. Napravo in kabel varujte pred dosegom otrok.

Napravo vedno izključite iz vtičnice, kadar jo pustite brez nadzora in preden jo sestavite, razstavite ali očistite.

Telesnim poškodbam se izognite tako, da pazite pri delu z noži, praznjenju vrča in čiščenju.

Zloraba naprave lahko povzroči telesne poškodbe.

Če je kabel poškodovan, ga mora zamenjati proizvajalec, njegov servisni zastopnik ali kdo s podobnimi pooblastili, da se prepreči tveganje.

- Enote motorja ne dajajte v tekočino.
- Izklopote in počakajte, da se noži/nastavki ustavijo, preden odstranite pokrov s skleda ali skledo odstranite z enote motorja.
- V skledo ne dajajte kuhinjskih pripomočkov, medtem ko je naprava priključena v vtičnico.
- Ne uporabljajte nobene druge opreme ali priključka, razen priloženih.
- Naprave ne uporabljajte za nič drugega kot za namene, ki so opisani v teh navodilih.
- Naprave ne upravljajte, če je poškodovana ali če ne deluje pravilno.

## SAMO ZA GOSPODINJSKO UPORABO

### RISBE

- |                            |   |
|----------------------------|---|
| 1. Enota motorja           | 11. Majhen nož za sekljanje   |
| 2. Krmilna plošča          | 12. Nož za testo  |
| 3. Velika skleda           | 13. Plošča za strganje  |
| 4. Pogonska gred           | 14. Nastavek za rezanje   |
| 5. Majhna skleda           | 15. Nastavek za kockanje  |
| 6. Pokrov/polnilni lijak   | 16. Nož za kockanje   |
| 7. Nastavitev debeline     | 17. Gred za kockanje  |
| 8. Potiskalniki za hrano   | 18. Pripomoček za čiščenje plošče za kockanje   |
| 9. Gred za nože            | 19. Torba za shranjevanje   |
| 10. Velik nož za sekljanje |  Primerno za pomivanje v pomivalnem stroju |

### PRED PRVO UPORABO

- Odstranite vso embalažo, nalepke itd.
- Vse odstranljive dele operite, kot je opisano v poglavju SKRB IN ČIŠČENJE.
- Enoto motorja postavite na suho, stabilno in ravno površino.

### OSNOVNO SESTAVLJANJE

Na napravo morate vedno pravilno namestiti vsaj veliko skledo, nastavek, pokrov in velik potiskalnik, preden boste napravo uporabili.







1. Namestite veliko skledo na enoto motorja v prikazanem položaju (SLIKA A).
2. Zavrtite ročaj v nasprotni smeri urinega kazalca (SLIKA B), dokler se skleda ne zaskoči.
3. Pritrdite želeni nastavek (glejte NASTAVKI).
4. Namestite pokrov na skledo v prikazanem položaju (SLIKA C).
5. Zavrtite pokrov v nasprotni smeri urinega kazalca, da se simbol ▼ poravna s simbolom ▲ (SLIKA D).

6. V polnilni lijak vstavite veliki potiskalnik za hrano (SLIKA E).

7. Ko napravo sestavite, pritisnite zeleni gumb.

Preden namestite pokrov, lahko namestite tudi majhno skledo, ki jo lahko uporabite s ploščo za strganje in majhnim nožem za sekljanje. Pritrdite majhno skledo v veliko skledo, tako da poravnate tri jezičke v zarezu v robu velike sklede (SLIKA F). Prepričajte se, da gre največji jeziček v pravilno zarezu, drugače se pokrov ne bo prilegal.

## KRMILNA PLOŠČA





1  (NIZKA)	2  (SREDNJA)	3 (VISOKA)	 / 
<b>Kockanje/gnetenje testa</b>	<b>Rezanje/strganje</b>	<b>Sekljanje/mešanje</b>	<b>Pulziranje/stop</b>
Uporabite z nastavkom za kockanje. Deluje neprekinjeno, dokler ne pritisnete simbola  .	Uporabite z nastavkom za rezanje in strganje. Deluje neprekinjeno, dokler ne pritisnete simbola  .	Uporabite velik/majhen nož za sekljanje. Deluje neprekinjeno, dokler ne pritisnete simbola  .	Pulziranje za natančni nadzor ali za zaustavitev motorja.

## POLNILNI LIJAK

Polnilni lijak in potiskalniki vam omogočajo, da dodajate sestavine, medtem ko motor deluje. Velik potiskalnik mora biti vedno vsaj delno vstavljen v polnilni lijak, drugače motor ne bo deloval. Uporabite srednji in majhen potiskalnik, ki ustrežata sestavinam, ki jih predelujete.

## NASTAVKI



### Nastavek za kockanje



1. Pritrdite veliko skledo. Gred za kockanje vstavite v dno nastavka za kockanje in jo zavrtite v nasprotni smeri urinega kazalca, da jo zaklenete (SLIKA G).
2. Uporabite odprtine za prste v nastavku, da ga namestite na pogonsko gred. Poravnajte simbol  na plošči s simbolom  na ročaju (SLIKA H), nato potisnite nastavek navzdol, kolikor gre.
3. Nož za kockanje držite na sredini in vstavite ukrivljen rob pod rob nastavka za kockanje (SLIKA J). Ploščo spustite na štrlečo pogonsko gred. Bodite previdni — nož je oster!
4. Pritrdite in zaklenite pokrov.
5. Skozi polnilni lijak dajte sestavine.
6. Press the  button. Do not use any other speed with the dicing attachment.
7. Use the pusher to press the ingredients down. Press  /  to stop.

Po uporabi:

1. Odprite pokrov, napravo izključite iz električnega omrežja in previdno odstranite nož za kockanje. Uporabite pripomoček za čiščenje plošče za kockanje, da odstranite kakršne koli ostanke iz plošče (SLIKA K).
2. Uporabite odprtine za prste na nastavku in ga povlecite naravnost navzgor in iz posode.
3. Obrnite gred za kockanje v nasprotni smeri urinega kazalca in jo odstranite iz nastavka.
- Uporablajte samo NIZKO hitrost (.
- Prenehajte s kockanjem, ko je 60 % sklede polne. Odstranite in izpraznite skledo, preden nadaljujete.
- Najprej nakockajte mehko hrano, nato trdo. Sir ohladite ali zamrznete 30 minut, preden ga boste nakockali.
- Odstranite nož, preden boste uporabili pripomoček za čiščenje.



### Nastavek za rezanje

1. Pritrdite veliko skledo.
2. Nastavek za rezanje pritrđite na pogonsko gred (SLIKA L).
3. Pritrdite in zaklenite pokrov.
4. Skozi polnilni lijak dajte sestavine.
5. Pritisnite gumb  (ali če želite, .



6. Uporabite potiskalnik, da potisnete sestavine navzdol. Pritisnite simbol  /  za zaustavitev.
  7. Uporabite nastavitev debeline, da prilagodite debelino rezin (SLIKA M).
  8. Po uporabi napravo izključite iz električnega omrežja, odprite pokrov in uporabite odprtine za prste na nastavku ter ga povlecite naravnost navzgor in iz posode.
- Ko dodajate sestavine, uporabite rahel in ne močan pritisek.

### **Plošča za strganje**

Plošča za strganje lahko uporabite z veliko ali majhno skledo. Plošča omogoča obojestransko uporabo za fino ali grobo strganje.

1. Pritrdite veliko skledo.
  2. Položite gred za nože na pogonsko gred (SLIKA N).
  3. Če uporabljate majhno skledo, najprej pritrdite skledo, nato gred za nože (SLIKA F).
  4. Ploščo za strganje položite na gred za nože s pravilno stranjo, obrnjeno navzgor (majhne luknje = fino, velike luknje = grobo).
  5. Pritrdite in zaklenite pokrov.
  6. Skozi polnilni lijak dajte sestavine.
  7. Pritisnite gumb .
  8. Uporabite potiskalnik, da potisnete sestavine navzdol. Pritisnite simbol  /  za zaustavitev.
  9. Po uporabi napravo izključite iz električnega omrežja, odprite pokrov in odstranite ploščo.
- Ko dodajate sestavine, uporabite rahel in ne močan pritisek.

### **Velik nož za sekljanje**

1. Pritrdite veliko skledo.
2. Držite nož, kot je prikazano, in ga previdno pritrdite na gred za nože (SLIKA P). Gred zavrtite v nasprotni smeri urinega kazalca, da ga zaklenete. Bodite previdni — nož je oster!
3. Položite sestavljen nož na pogonsko gred.
4. V skledo dajte sestavine. Pritrdite in zaklenite pokrov.
5. Pritisnite zeleni gumb za začetek predelave. Pritisnite simbol  /  za zaustavitev.
6. Sestavine lahko dodate skozi polnilni lijak, medtem ko motor deluje.
7. Po uporabi napravo izključite iz električnega omrežja, odprite pokrov in previdno odstranite nož.
8. Za odstranitev noža zavrtite gred v smeri urinega kazalca in previdno dvignite nož ter ga odstranite.

### **Majhen nož za sekljanje**

Majhen nož za sekljanje uporabljajte samo v majhni skledi.

1. Pritrdite veliko skledo.
2. Položite gred za nože na pogonsko gred (SLIKA N).
3. Namestite majhno skledo (SLIKA F).
4. Previdno pritrdite majhen nož na gred za nože (SLIKA R).
5. Pritrdite in zaklenite pokrov.
6. Dodajajte in predelajte sestavine na enak način kot pri velikem nožu.

### **Nož za testo**

Nož za testo pritrdite in odstranite na enak način kot velik nož za sekljanje. Uporabite samo veliko skledo in gumb za (NIZKO) hitrost .

### **SPLOŠNI NASVETI**

- Predelovalnik hrane obratuje zelo hitro. Pazite, da ne boste hrane preveč predelali.
- Razporedite si delo tako, da se izognete večkratnim čiščenjem posode; najprej predelajte suhe sestavine, nato mokre.
- Če se hrana nakopiči na eni strani posode, zaustavite predelovalnik in hrano razporedite z lopatico.
- Ne predelujte hrane, ki je zamrznjena ali tako trda, da vanjo ni mogoče potisniti konice noža.
- Predelovanje oreškov ali druge trde hrane lahko opraska površino skled.
- Sklede ne napolnite preveč.
- Predelate lahko vroče, a ne vrele tekočine.
- Odstranite semena, lupino in peške/koščice pred predelavo sadja ali zelenjave.
- Predelovalnika ne uporabljajte za mletje kavnih zrn, kosti, zrnja ali trdih začimb, pripravo sokov iz sadja in zelenjave ali rezanje/sekljanje toplega mesa.

## NEGA IN VZDRŽEVANJE

1. Napravo izklopite in odklopite.
  2. Zunanost enote motorja obrišite s čisto vlažno krpo.
  3. Odstranljive dele pomijte ročno.
- Te dele lahko pomivate v pomivalnem stroju.
  - Izredno zahtevni pogoji v pomivalnem stroju lahko vplivajo na videz površin.
  - Morebitne poškodbe bodo vplivale samo na videz in ne na delovanje naprave.

## SHRANJEVANJE

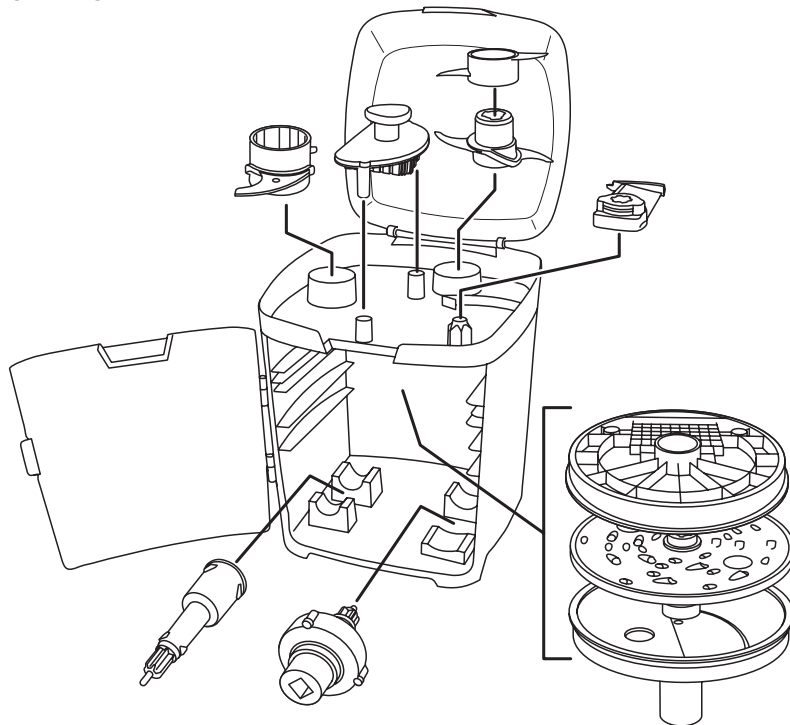

## ZAŠČITA OKOLJA

V izogib onesnaževanju okolja in ogrožanju zdravja zaradi nevarnih snovi v električnih ter elektronskih napravah, naprave s to oznako ni dovoljeno zavreči med nesortirane odpadke. Namesto tega jih je treba oddati na zbirno mesto, znova uporabiti ali reciklirati.



Διαβάστε τις οδηγίες, φυλάξτε τις σε ασφαλές μέρος και σε περίπτωση που δώσετε τη συσκευή σε άλλον χρήστη, δώστε μαζί και τις οδηγίες. Αφαιρέστε όλα τα υλικά συσκευασίας πριν από τη χρήση.

### **ΣΗΜΑΝΤΙΚΑ ΜΕΤΡΑ ΑΣΦΑΛΕΙΑΣ**

Τηρείτε τα βασικά μέτρα ασφάλειας, συμπεριλαμβανομένων των παρακάτω:

Η συσκευή αυτή επιτρέπεται να χρησιμοποιείται από άτομα με μειωμένες σωματικές, αισθητηριακές ή διανοητικές ικανότητες ή από άτομα με ελλιπή πείρα και γνώσεις εφόσον επιβλέπονται ή τους δίνονται οδηγίες και κατανοούν τους εμπλεκόμενους κινδύνους.

Τα παιδιά δεν πρέπει να χρησιμοποιούν ούτε να παίζουν με τη συσκευή. Η συσκευή και το καλώδιο να φυλάσσονται σε χώρο όπου δεν έχουν πρόσβαση παιδιά.

Αποσυνδέετε πάντα τη συσκευή από την κεντρική παροχή ρεύματος αν παραμένει χωρίς επιτήρηση και πριν τη συναρμολόγηση, την αποσυναρμολόγηση ή τον καθαρισμό.

Προς αποφυγή τραυματισμού, προσέξτε όταν πιάνετε τις λεπίδες, όταν αδειάζετε την κανάτα και όταν καθαρίζετε.

Σε περίπτωση κακής χρήσης της συσκευής μπορεί να προκληθεί τραυματισμός.

Εάν το καλώδιο είναι φθαρμένο, πρέπει να αντικατασταθεί από τον κατασκευαστή, τον αντιπρόσωπό του ή κάποιιο εξουσιοδοτημένο πρόσωπο προς αποφυγή κινδύνων.

- Μη βάζετε την κεντρική μονάδα μέσα σε υγρά.
- Απενεργοποιήστε τη συσκευή και περιμένετε έως ότου οι λάμες/τα εξαρτήματα σταματήσουν πριν αφαιρέσετε το καπάκι από το δοχείο ή πριν αφαιρέσετε το δοχείο από το μοτέρ.
- Μην τοποθετείτε μαχαιροπίρουνα στο δοχείο ενώ η συσκευή είναι στην πρίζα.
- Μη χρησιμοποιείτε εξαρτήματα διαφορετικά από αυτά που παρέχονται από την εταιρεία μας.
- Μη χρησιμοποιείτε τη συσκευή για οποιοδήποτε σκοπό πέραν αυτού που περιγράφεται στις παρούσες οδηγίες.
- Μη χρησιμοποιείτε τη συσκευή εάν είναι φθαρμένη ή παρουσιάζει δυσλειτουργίες.

### **ΑΠΟΚΛΕΙΣΤΙΚΑ ΓΙΑ ΟΙΚΙΑΚΗ ΧΡΗΣΗ**

#### **ΣΧΕΔΙΑ**

- |                              |   |
|------------------------------|---|
| 1. Μοτέρ                     | 11. Μικρή λάμα κοπής  |
| 2. Πίνακας ελέγχου           | 12. Λάμα για ζύμη   |
| 3. Μεγάλο δοχείο             | 13. Δίσκος για τρίψιμο  |
| 4. Κινητήριος άξονας         | 14. Εξάρτημα κοπής σε φέτες   |
| 5. Μικρό δοχείο              | 15. Εξάρτημα κοπής σε κύβους  |
| 6. Καπάκι/στόμιο τροφοδοσίας | 16. Λάμα κοπής σε κύβους  |
| 7. Έλεγχος πάχους            | 17. Άξονας εργαλείου κοπής σε κύβους  |
| 8. Εργαλείο πίεσης τροφίμων  | 18. Εργαλείο καθαρισμού του δίσκου κοπής σε κύβους  |
| 9. Άξονας λάμας              | 19. Θήκη αποθήκευσης  |
| 10. Μεγάλη λάμα κοπής        |  Πλένεται στο πλυντήριο πιάτων |

#### **ΠΡΙΝ ΑΠΟ ΤΗΝ ΠΡΩΤΗ ΧΡΗΣΗ**

- Αφαιρέστε τα υλικά συσκευασίας, αυτοκόλλητα, κ.λπ.
- Πλύνετε όλα τα αφαιρούμενα μέρη όπως περιγράφεται στην ενότητα ΦΡΟΝΤΙΔΑ ΚΑΙ ΚΑΘΑΡΙΣΜΟΣ.
- Τοποθετήστε το μοτέρ σε μια στεγνή, σταθερή και επίπεδη επιφάνεια.







#### **ΒΑΣΙΚΗ ΣΥΝΑΡΜΟΛΟΓΗΣΗ**

1. Τοποθετήστε το μεγάλο δοχείο επάνω στο μοτέρ στη θέση που φαίνεται (ΕΙΚ. Α).
2. Περιστρέψτε τη λαβή αριστερόστροφα (ΕΙΚ. Β) έως ότου το δοχείο ασφαλίσει στη θέση του.

3. Τοποθετήστε το εξάρτημα που επιθυμείτε (βλ. ΕΞΑΡΤΗΜΑΤΑ).
4. Τοποθετήστε το καπάκι επάνω στο δοχείο στη θέση που φαίνεται (ΕΙΚ. C).
5. Περιστρέψτε το καπάκι αριστερόστροφα έως ότου το ▼ ευθυγραμμιστεί με το ▲ (ΕΙΚ. D).
6. Τοποθετήστε το μεγάλο εργαλείο πίεσης τροφίμων στο στόμιο τροφοδοσίας (ΕΙΚ. E).
7. Αφού το τοποθετήσετε, πατήστε το κουμπί που επιθυμείτε.

Πριν τοποθετήσετε το καπάκι, μπορείτε επίσης να τοποθετήσετε το μικρό δοχείο που μπορεί να χρησιμοποιηθεί με το δίσκο για τρίψιμο και τη μικρή λάμα κοπής. Τοποθετήστε το μικρό δοχείο στο μεγάλο δοχείο ευθυγραμμίζοντας τις τρεις προεξοχές με τις εγκοπές στο χείλος του μεγάλου δοχείου (ΕΙΚ. F). Βεβαιωθείτε ότι η μεγαλύτερη προεξοχή ασφαλίζει στη σωστή εγκοπή, διαφορετικά το καπάκι δεν κλείνει.

## ΠΙΝΑΚΑΣ ΕΛΕΓΧΟΥ

1  (ΧΑΜΗΛΗ)	2  (ΜΕΣΑΙΑ)	3 (ΥΨΗΛΗ)	 / 
<b>Κοπή σε κύβους/ ανακάτεμα ζύμης</b>	<b>Κοπή σε φέτες/ τρίψιμο</b>	<b>Κοπή/ανακάτεμα</b>	<b>Λειτουργία παλμού/ διακοπή</b>
Χρήση με το εξάρτημα κοπής σε κύβους. Λειτουργεί συνεχώς έως ότου πατήσετε το  .	Χρήση με το εξάρτημα κοπής σε φέτες και τον τρίφτη. Λειτουργεί συνεχώς έως ότου πατήσετε το  .	Χρήση με τις μεγάλες/ μικρές λάμες κοπής. Λειτουργεί συνεχώς έως ότου πατήσετε το  .	Λειτουργία με παλμούς για καλύτερο έλεγχο ή χρησιμοποιείται για τη διακοπή της λειτουργίας του μοτέρ.



## ΣΤΟΜΙΟ ΤΡΟΦΟΔΟΣΙΑΣ

Το στόμιο τροφοδοσίας και τα εργαλεία πίεσης σας βοηθούν να προσθέσετε τα συστατικά ενώ το μοτέρ είναι σε λειτουργία. Το μεγάλο εργαλείο πίεσης θα πρέπει να είναι πάντα μερικώς τοποθετημένο στο στόμιο τροφοδοσίας, διαφορετικά το μοτέρ δεν θα λειτουργεί.

Χρησιμοποιήστε τα μεσαία και μικρά εργαλεία πίεσης για να βάλετε τα συστατικά που θα επεξεργαστείτε.

## ΕΞΑΡΤΗΜΑΤΑ

### Εξάρτημα κοπής σε κύβους





1. Τοποθετήστε το μεγάλο δοχείο. Τοποθετήστε τον άξονα του εξαρτήματος κοπής σε κύβους στο κάτω μέρος του εξαρτήματος κοπής και περιστρέψτε τον αριστερόστροφα ώστε να ασφαλίσει (ΕΙΚ. G).
2. Χρησιμοποιήστε τις οπές για τα δάχτυλα στο εξάρτημα για να το τοποθετήσετε στον κινητήριο άξονα. Ευθυγραμμίστε το ► στο δίσκο με το ◀ στη λαβή (ΕΙΚ. H) και στη συνέχεια πιέστε το εξάρτημα προς τα κάτω μέχρι το τέρμα.
3. Τοποθετήστε το κοίλο μέρος κάτω από το χείλος του εξαρτήματος κοπής σε κύβους (ΕΙΚ. J), ενώ κρατάτε τη λάμα κοπής από το κέντρο. Τοποθετήστε τη λάμα πιο χαμηλά στον κινητήριο άξονα που προεξέχει. Να είστε προσεκτικοί διότι η λάμα είναι κοφτερή!
4. Τοποθετήστε και ασφαλίστε το καπάκι.
5. Τοποθετήστε τα συστατικά στο στόμιο τροφοδοσίας.
6. Πατήστε το κουμπί 1 . Μην χρησιμοποιείτε άλλη ταχύτητα με το εξάρτημα κοπής σε κύβους.
7. Χρησιμοποιήστε το εργαλείο πίεσης για να πιέσετε τα συστατικά προς τα κάτω. Πατήστε το  /  για να σταματήσει.

Μετά τη χρήση:

1. Ανοίξτε το καπάκι, βγάλτε τη συσκευή από την πρίζα και αφαιρέστε προσεκτικά τη λάμα κοπής σε κύβους. Χρησιμοποιήστε το εργαλείο καθαρισμού του δίσκου κοπής σε κύβους για να αφαιρέσετε από το δίσκο τυχόν υπολείμματα (ΕΙΚ. K).
2. Χρησιμοποιήστε τις οπές για τα δάχτυλα στο εξάρτημα και τραβήξτε το προς τα επάνω ώστε να το αφαιρέσετε από το δοχείο.
3. Περιστρέψτε τον άξονα του εξαρτήματος κοπής σε κύβους και αφαιρέστε τον από το εξάρτημα.
  - Χρησιμοποιήστε μόνο τη ΧΑΜΗΛΗ (1 ) ταχύτητα.
  - Σταματήστε να κόβετε όταν το δοχείο φτάσει στο 60%. Αφαιρέστε και αδειάστε το δοχείο πριν συνεχίσετε.
  - Κόψτε στην αρχή τα μαλακά φαγητά και μετά τα σκληρά. Ψύξτε ή καταψύξτε το μαλακό τυρί για 30 λεπτά πριν το κόψετε σε κύβους.



- Αφαιρέστε τη λάμα πριν χρησιμοποιήσετε το εργαλείο καθαρισμού.

### **Εξάρτημα κοπής σε φέτες**



1. Τοποθετήστε το μεγάλο δοχείο.
  2. Τοποθετήστε το εξάρτημα κοπής σε φέτες πάνω από τον κινητήριο άξονα (ΕΙΚ. L).
  3. Τοποθετήστε και ασφαλίστε το καπάκι.
  4. Τοποθετήστε τα συστατικά στο στόμιο τροφοδοσίας.
  5. Πατήστε το κουμπί **2**  (ή το **1**  αν προτιμάτε).
  6. Χρησιμοποιήστε το εργαλείο πίεσης για να πιέσετε τα συστατικά προς τα κάτω. Πατήστε το  /  για να σταματήσει.
  7. Χρησιμοποιήστε τον έλεγχο πάχους για να ρυθμίσετε το πάχος κοπής (ΕΙΚ. M).
  8. Μετά τη χρήση, βγάλτε τη συσκευή από την πρίζα, ανοίξτε το καπάκι και χρησιμοποιήστε τις σπές για τα δάχτυλα στο εξάρτημα και τραβήξτε το προς τα επάνω ώστε να το αφαιρέσετε από το δοχείο.
- Κατά την τροφοδοσία των συστατικών χρησιμοποιήστε μικρή και όχι μεγάλη πίεση.

### **Δίσκος για τρίψιμο**

Ο δίσκος για τρίψιμο μπορεί να χρησιμοποιηθεί με το μικρό ή το μεγάλο δοχείο. Ο δίσκος προσαρμόζεται για τρίψιμο σε λεπτά ή χοντρά κομμάτια.

1. Τοποθετήστε το μεγάλο δοχείο.
  2. Τοποθετήστε τον άξονα της λάμας στον κινητήριο άξονα (ΕΙΚ. N).
  3. Αν χρησιμοποιείτε το μικρό δοχείο, τοποθετήστε το στη συνέχεια (ΕΙΚ. F).
  4. Τοποθετήστε το δίσκο για τρίψιμο στον άξονα της λάμας με τη σωστή πλευρά προς τα επάνω (μικρές σπές=λεπτά κομμάτια, μεγάλες σπές=χοντρά κομμάτια).
  5. Τοποθετήστε και ασφαλίστε το καπάκι.
  6. Τοποθετήστε τα συστατικά στο στόμιο τροφοδοσίας.
  7. Πατήστε το κουμπί **2** .
  8. Χρησιμοποιήστε το εργαλείο πίεσης για να πιέσετε τα συστατικά προς τα κάτω. Πατήστε το  /  για να σταματήσει.
  9. Μετά τη χρήση, βγάλτε τη συσκευή από την πρίζα, ανοίξτε το καπάκι και αφαιρέστε το δίσκο.
- Κατά την τροφοδοσία των συστατικών χρησιμοποιήστε μικρή και όχι μεγάλη πίεση.

### **Μεγάλη λάμα κοπής**

1. Τοποθετήστε το μεγάλο δοχείο.
2. Τοποθετήστε προσεκτικά τη λάμα στον άξονά της (ΕΙΚ. P), κρατώντας την όπως φαίνεται στην εικόνα. Περιστρέψτε τον άξονα αριστερόστροφα για να ασφαλίσει. Να είστε προσεκτικοί διότι η λάμα είναι κοφτερή!
3. Τοποθετήστε τη συναρμολογημένη λάμα στον κινητήριο άξονα
4. Τοποθετήστε τα συστατικά στο δοχείο. Τοποθετήστε και ασφαλίστε το καπάκι.
5. Πατήστε το κουμπί που επιθυμείτε για να ξεκινήσει η επεξεργασία. Πατήστε το  /  για να σταματήσει.
6. Μπορείτε να προσθέτετε συστατικά μέσω του στομίου τροφοδοσίας ενώ το μοτέρ είναι σε λειτουργία.
7. Μετά τη χρήση, βγάλτε τη συσκευή από την πρίζα, ανοίξτε το καπάκι και αφαιρέστε προσεκτικά τη λάμα.
8. Για να αφαιρέσετε τη λάμα, περιστρέψτε τον άξονα δεξιόστροφα και ανασηκώστε προσεκτικά τη λάμα.

### **Μικρή λάμα κοπής**

Η μικρή λάμα κοπής χρησιμοποιείται μόνο στο μικρό δοχείο.

1. Τοποθετήστε το μεγάλο δοχείο.
2. Τοποθετήστε τον άξονα της λάμας στον κινητήριο άξονα (ΕΙΚ. N).
3. Τοποθετήστε το μικρό δοχείο (ΕΙΚ. F).
4. Τοποθετήστε προσεκτικά τη μικρή λάμα στον άξονα της λάμας (ΕΙΚ. R).
5. Τοποθετήστε και ασφαλίστε το καπάκι.
6. Προσθέστε και επεξεργαστείτε τα συστατικά όπως ακριβώς και με τη μεγάλη λάμα.

### **Λάμα για ζύμη**

Η λάμα για ζύμη τοποθετείται και αφαιρείται όπως ακριβώς και η μεγάλη λάμα κοπής. Χρησιμοποιήστε μόνο το μεγάλο δοχείο και το κουμπί ταχύτητας **1**  (ΧΑΜΗΛΗ).

## ΓΕΝΙΚΕΣ ΣΥΜΒΟΥΛΕΣ

- Ο επεξεργαστής λειτουργεί με μεγάλη ταχύτητα. Αποφύγετε την υπερβολική επεξεργασία των τροφίμων.
- Οργανώστε τις εργασίες επεξεργασίας ώστε να αποφεύγετε τις συνεχείς πλύσεις του δοχείου. Επεξεργαστείτε πρώτα τα ξηρά και μετά τα υγρά τρόφιμα.
- Αν τα συστατικά συσσωρευθούν σε μία πλευρά του δοχείου, διακόψτε την επεξεργασία και ανακατέψτε το περιεχόμενο χρησιμοποιώντας μια σπάτουλα.
- Μην επεξεργάζεστε τρόφιμα τα οποία είναι τόσο παγωμένα ή σκληρά που ακόμη και η μύτη ενός μαχαιριού δεν μπορεί να τα τρυπήσει.
- Η επεξεργασία ξηρών καρπών ή άλλων σκληρών τροφίμων ενδέχεται να προκαλέσει γρατζουνιές στην εσωτερική επιφάνεια του δοχείου.
- Μην παραγεμίζετε το δοχείο.
- Να επεξεργάζεστε καυτά υγρά αλλά όχι υγρά που βράζουν.
- Αφαιρέστε τους σπόρους, τον πυρήνα και τα κουκούτσια πριν από την επεξεργασία των φρούτων ή των λαχανικών.
- Μην χρησιμοποιείτε τον επεξεργαστή για να αλέθετε κόκκους καφέ, κόκαλα, δημητριακά ή σκληρά μαπαρικά, να υγροποιείτε φρούτα και λαχανικά ή να κόβετε/τεμαχίζετε ζεστό κρέας.

## ΦΡΟΝΤΙΔΑ ΚΑΙ ΣΥΝΤΗΡΗΣΗ

1. Απενεργοποιήστε τη συσκευή και αποσυνδέστε την από το ρεύμα.
  2. Καθαρίστε το εξωτερικό της κεντρικής μονάδας με ένα καθαρό βρεγμένο πανί.
  3. Πλύνετε τα αποσπώμενα εξαρτήματα στο χέρι.
-  Μπορείτε, αν θέλετε, να πλύνετε αυτά τα εξαρτήματα στο πλυντήριο πιάτων.
- Το ακραίο περιβάλλον μέσα στο πλυντήριο πιάτων μπορεί να επηρεάσει τα επιφανειακά φινιρίσματα.
  - Εάν προκληθεί φθορά στα εξαρτήματα από το πλυντήριο πιάτων, θα είναι στην εξωτερική τους εμφάνιση μόνο, δεν θα επηρεαστεί η λειτουργία της συσκευής.

## ΕΝΑΠΟΘΗΚΕΥΣΗ

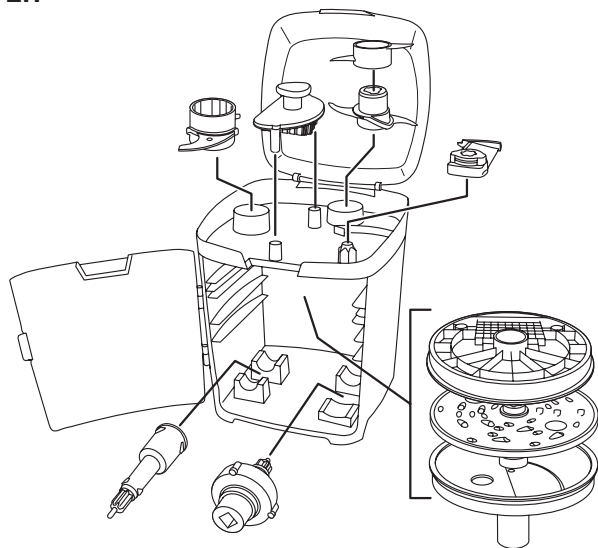

## ΠΡΟΣΤΑΣΙΑ ΤΟΥ ΠΕΡΙΒΑΛΛΟΝΤΟΣ

Προς αποφυγή περιβαλλοντικών προβλημάτων και προβλημάτων υγείας λόγω επικίνδυνων ουσιών από ηλεκτρικές και ηλεκτρονικές συσκευές, οι συσκευές με αυτό το σύμβολο δεν θα πρέπει να απορρίπτονται με τα λοιπά οικιακά απορρίμματα, αλλά να ανακτώνται, να επαναχρησιμοποιούνται ή να ανακυκλώνονται.

A használati utasítást olvassa el és őrizze meg; és adja tovább a készülékkel együtt, ha azt továbbadja. Használat előtt teljes egészében távolítsa el a csomagolást.

## FONTOS ÖVINTÉZKEDÉSEK

Kövesse az alábbi alapvető biztonsági óvintézkedéseket:

A készüléket csökkent fizikai, érzékelési vagy mentális képességekkel rendelkező személyek, illetve tapasztalattal vagy ismeretekkel nem rendelkező személyek is használhatják, amennyiben megfelel útmutatást kapnak vagy felügyelet alatt állnak, és megértik a készülék használatából eredő veszélyeket.

A készüléket gyerekek nem használhatják, és nem játszhatnak azzal. A készüléket és a vezetékeket gyermekek számára nem elérhető helyen kell tartani.

Mindig húzza ki a készülék csatlakozóját a konnektorból, ha felügyelet nélkül hagyja, illetve összeszerelés, szétszerelés vagy tisztítás előtt.

A sérülések elkerülése érdekében óvatosan járjon el a kések kezelése, a kehely kiürítése és a tisztítás során.

A készülék helytelen használata sérülést okozhat.

Ha a kábel megrongálódott, ki kell cseréltetni a gyártóval, egy szerviz munkatársával vagy egy hasonlóan szakképzett személlyel, hogy elkerülje a veszélyeket.

- Ne rakja a motoros egységet folyadékba.
- Kapcsolja le és várjon, amíg a pengék/tartozékok megállnak, mielőtt levenné a tetőt a tálról, vagy eltávolítaná a tálát a motoregységről.
- Ne tegyen eszközöket a tálba, ha a berendezés be van dugva.
- Ne használjon más kiegészítőket és tartozékokat, mint amit hozzá adunk.
- A készüléket az utastításokban leírtakon kívül más célra ne használja.
- Ne működtesse a készüléket, ha az megrongálódott vagy hibásan működik.

## CSAK HÁZTARTÁSI HASZNÁLATRA

### RAJZOK

- |                       |  |
|-----------------------|--|
| 1. Motoregység        | 11. Kis aprítókés  |
| 2. Vezérlő panel      | 12. Tésztához való penge   |
| 3. Nagy tál           | 13. Reszelő lemez  |
| 4. Meghajtótengely    | 14. Szeletelő alkatrész  |
| 5. Kicsi tál          | 15. Kockázó alkatrész  |
| 6. Fedél/ételadagoló  | 16. Kockázó penge  |
| 7. Sűrűség szabályozó | 17. Kockázó tengely  |
| 8. Ételtoló eszközök  | 18. Kockázó lemez tisztító eszköz  |
| 9. Penge tengelye     | 19. Tároló doboz   |
| 10. Nagy aprítókés    |  Mosogatógépben mosható |

### AZ ELSŐ HASZNÁLAT ELŐTT

- Távolítsa el minden csomagoló anyagot, matricát, stb.
- A TISZTÍTÁS ÉS ÁPOLÁS dokumentumban leírtak szerint mossa el minden eltávolítható alkatrészt.
- Helyezze a motoregységet egy száraz, szilárd, sima felületre.

### ALAPVETŐ ÖSSZESZERELÉS







Működtetés előtt legalább a nagy tálát, egy kelléket, a fedelet és a nagy ételtoló eszközt szerelje fel megfelelően.

1. Helyezze a nagy tálát a motoregységre az (A ÁBRA) szerinti pozícióba.
2. Fordítsa a kart az óramutató járásával ellentétes irányba (B ÁBRA) addig, amíg a tál a helyére nem zárul.
3. Szerelje fel a kívánt kelléket (lásd KELLÉKEK).

- Helyezze a fedelet a tátra a (C ÁBRA) szerint.
- Fordítsa a fedelet óramutató járásával ellentétes irányba addig, amíg a ▼ szimbólum nem illeszkedik a ▲ szimbólummal (D ÁBRA).
- Helyezze be a nagy ételtoló eszközt az étel adagolójába (E ÁBRA).
- Ha összerakta, nyomja meg a kívánt gombot.

A fedél felszerelése előtt beszerelheti a kis tálat is, amelyet a reszelő lemezzel és a kis aprítókéssel használhat. Helyezze a kis tálat a nagy tábla úgy, hogy beigazítja a három fület a nagy tál peremén a rovtákkába (F ÁBRA). Győződjön meg róla, hogy a legnagyobb fül a helyes rovtákkába megy, különben a fedél nem fog megfelelően illeszkedni.

## VEZÉRLŐPANEL

1  (ALACSONY)	2  (KÖZEPES)	3 (MAGAS)	 / 
Tészta kockázása/ keverése	Szeletelés/reszelés	Aprítás/keverés	Impulzus/megállítás
Kockázó alkatrészrel használható. Folyamatosan működik addig, amíg a  gombot meg nem nyomja.	Szeletelő és reszelő alkatrészrel használható. Folyamatosan működik addig, amíg a  gombot meg nem nyomja.	Nagy/kicsi aprítókéssel használható. Folyamatosan működik addig, amíg a  gombot meg nem nyomja.	Az impulzus a finom szabályozáshoz vagy a motor leállításához használható.



## ÉTELADAGOLÓ

Az ételadagoló és a toló eszközök lehetővé teszik, hogy járó motor mellett is bele tudjon tenni hozzávalókat. A nagy tolóeszközt mindig legalább részben bele kell tenni az ételadagolóba, különben a motor nem fog működni.

A feldolgozott ételnek megfelelően használja a közepes és a kis toló eszközt.

## TARTOZÉKOK





### Kockázó alkatrész

- Helyezze be a nagy tálat. Helyezze a kockázó tengelyt a kockázó alkatrész aljába, majd csavarja el óramutató járásával ellentétes irányba a zároláshoz (G ÁBRA).
- Használja az ujjaknak kialakított lyukakat az alkatrészben, hogy elhelyezze azt a meghajtó tengelyére. Illessze a lemezen a ◀ szimbólumot a fogantyún lévő ▶ szimbólumhoz (H ÁBRA), majd nyomja le a kelleket addig, ameddig lehet.
- A kockázó pengét közepén megfogva helyezze az íves részt a kockázó alkatrész pereme alá (J ÁBRA). Engedje le a pengét a kiállt meghajtó tengelyre. Vigyázzon—a penge éles!
- Illessze rá, majd zárja le a fedelet.
- Tegyé a hozzávalókat az ételadagolóba.
- Nyomja meg a 1  gombot. Ne használjon semmilyen más sebességet a kockázó alkatrészrel.
- Használja a toló eszközt a hozzávalók lenyomására. Nyomja meg a megállításhoz a  /  szimbólumot.

Használat után:



- Nyissa ki a fedelet, húzza ki a készüléket, majd óvatosan távolítsa el a kockázó pengét. Használja a kockázó lemez tisztító eszközét, hogy eltávolítson minden maradékot a lemezről (K ÁBRA).
- Használja az alkatrészben az ujjaknak kialakított lyukakat, majd húzza egyenesen felfelé a tából ki.
- Fordítsa a kockázó tengelyt óramutató járásával megegyező irányba, majd távolítsa azt el az alkatrészről.
  - Kizárólag az ALACSONY (1 ) sebességi fokozatot használja.
  - Állítsa le a kockázást, ha a tál 60%-a már tele van. Távolítsa el, majd üritse ki a tálat, mielőtt folytatná.
  - Először kockázzon puha ételeket, majd keményeket. A kockázás előtt a puha sajtokat először hűtse le vagy fagyassza le 30 percig.
  - Távolítsa el a pengét, mielőtt használná a tisztító eszközt.

## Szeletelő alkatrész



1. Illessze be a nagy tálat.
  2. Illessze a szeletelő alkatrészt a meghajtó tengelyére (L ÁBRA).
  3. Illessze rá, majd zárja le a fedelet.
  4. Tegye a hozzávalókat az ételadagolóba.
  5. Nyomja meg a **2**  gombot (vagy ha szeretné a **1**  szimbólumot).
  6. Használja a toló eszközt a hozzávalók lenyomására. Nyomja meg a megállításhoz a  /  szimbólumot.
  7. Használja a vastagság szabályozóját a szeletek vastagságának a beállításához (M ÁBRA).
  8. Használat után húzza ki a készüléket, nyissa fel a fedelet és az alkatrészen az ujjaknak kialakított lyukak segítségével húzza azt egyenesen ki a tálból.
- Könnyedén, erőltetés nélkül tegye bele a hozzávalókat.

## Reszelő lemez

A reszelő lemezt nagy vagy kicsi tányérokkal is használhatja. A lemezt megfordítva finom vagy durva reszelést is végezhetünk.

1. Illessze be a nagy tálat.
  2. Helyezze a penge tengelyét a meghajtó tengelyére (N ÁBRA).
  3. Ha kicsi tálat használ, illessze mellé (F ÁBRA).
  4. Helyezze a reszelő lemezt a penge tengelyére a megfelelő oldallal felfelé (kis lyukak=finom, nagy lyukak=durva).
  5. Illessze rá, majd zárja le a fedelet.
  6. Tegye a hozzávalókat az ételadagolóba.
  7. Nyomja meg a **2**  gombot.
  8. Használja a toló eszközt a hozzávalók lenyomására. Nyomja meg a megállításhoz a  /  szimbólumot.
  9. Használat után húzza ki a berendezést, nyissa ki a fedelet és távolítsa el a lemezt.
- Könnyedén, erőltetés nélkül tegye bele a hozzávalókat.

## Nagy aprítókés

1. Illessze be a nagy tálat.
2. Fogja a pengét a képen látható módon és óvatosan illessze rá azt a penge tengelyére (P ÁBRA). A lezáráshoz csavarja a tengelyt óramutató járásával ellentétes irányba. Vigyázzon—a penge éles!
3. Helyezze az összeszerelt pengét a meghajtó tengelyére
4. Tegye a hozzávalókat a tálba. Illessze rá, majd zárja le a fedelet.
5. Nyomja meg a kívánt gombot a feldolgozás megkezdéséhez. Nyomja meg a megállításhoz a  /  szimbólumot.
6. A hozzávalókat az ételadagolón keresztül járó motor mellett is beleteheti.
7. Használat után húzza ki a berendezést, nyissa ki a fedelet, majd óvatosan távolítsa el a pengét.
8. A penge eltávolításához fordítsa a tengelyt óramutató járásával megegyező irányba, majd óvatosan emelje ki a pengét.

## Kis aprítókés

A kicsi aprítókés csak a kicsi tálban használható.

1. Illessze be a nagy tálat.
2. Helyezze a penge tengelyét a meghajtó tengelyére (N ÁBRA).
3. Tegye a kicsi tálat a helyére (F ÁBRA).
4. Óvatosan helyezze a kicsi pengét a penge tengelyére (R ÁBRA).
5. Illessze rá, majd zárja le a fedelet.
6. Ugyanúgy tegye bele a hozzávalókat, mint ahogyan az a nagy tál esetében tette.

## Tésztához való penge

A tésztához való pengét ugyanúgy kell feltenni és levenni, mint a nagy aprítókést. Kizárólag a nagy tállal és a **1**  (ALACSONY) sebességű gombbal használható.

## ÁLTALÁNOS TIPPEK

- A művelet nagyon gyorsan zajlik. Kerülje az ételek túlzott feldolgozását.

- Szervezze meg a feldolgozási feladatokat, hogy elkerülje a túl többszöri mosogatását; először a száraz, majd a nedves ételeket dolgozza fel.
- Ha az étel felgyűlik a tál egyik falán, akkor fejezze be a feldolgozást és oszlassa el az ételt egy spatulával.
- Ne dolgozzon fel olyan fagyasztott ételt, amely annyira kemény, hogy a penge hegye nem megy bele.
- Dió vagy más kemény élelmiszerek feldolgozása felsértheti a tál felületét.
- Ne töltse túl a tálat.
- Feldolgozhat forró de nem forrásban lévő folyadékokat.
- Távolítsa el a magokat, magházat/kemény részeket a gyümölcsből és zöldségből, mielőtt feldolgozná azokat.
- Ne használja a turmixot kávébab, csontok, magvak, kemény fűszerek, vagy folyós zöldségek és gyümölcsök feldolgozására, illetve meleg hús szeletelésére/darabolására.

## ÁPOLÁS ÉS KARBANTARTÁS

1. Kapcsolja ki a készüléket és húzza ki a konnektorból.
2. Tiszta, nedves ruhával törölje át a motoros egység külsejét.
3. Kézrel mosogassa el a levehető részeket.



Ezek az elemek mosogatógépben is moshatók.

- A mosogatógépben uralkodó szélsőséges körülmények kárt tehetnek a felületi bevonatoknak.
- A kopás csak a külső részt érinti, és nem befolyásolja a készülék működését.

## TÁROLÁSA

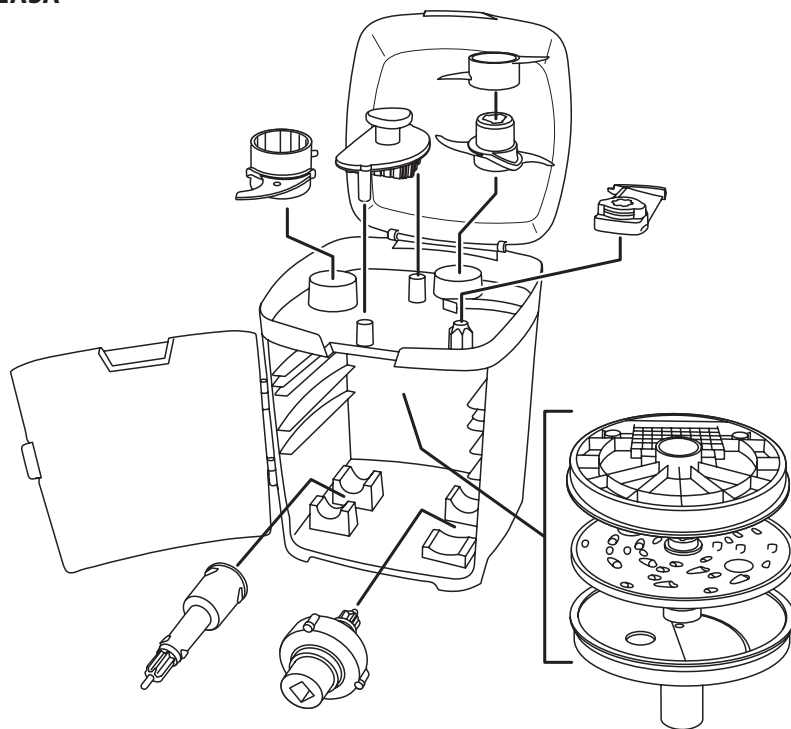

## KÖRNYEZETVÉDELEM

Hogy elkerülje az elektromos és elektronikus termékekben levő veszélyes anyagok által okozott környezeti és egészségügyi problémákat, az ilyen jellel jelölt készülékeket nem szabad a szét nem válogatott városi szemétként tenni, hanem össze kell gyűjteni, újra fel kell dolgozni és újra kell hasznosítani.



Talimatları okuyun, güvenli bir yerde saklayın, cihazın el değiştirmesi halinde cihazla birlikte aktarın. Kullanmadan önce cihazın tüm ambalajını çıkarın.

## ÖNEMLİ GÜVENLİK KURALLARI

Aşağıdakiler dahil, tüm temel güvenlik önlemlerini izleyin:

Fiziksel, duyuumsal veya zihinsel kapasiteli veya gerekli bilgi ve deneyimden yoksun kişiler bu cihaz sadece denetim/talimat altında ve içerdii tehlikeleri kavradıklarında kullanabilirler.

Çocuklar cihaz kullanmak veya onunla oyun oynamamalıdır. Cihaz ve kablosunu, çocukların erişemeyeceği yerlerde tutun.

Cihaz takma, sökme veya temizleme işleminden önce gözetimsiz bırakılacaksa daima cihazı bebeğe besleme prizinden ayırın.

Yaralanmaları önlemek için, bıçakları tutarken, sürahiye boşaltırken ve temizlik yaparken dikkatli olun.

Cihazın yanlış biçimde kullanılması, yaralanmalara yol açabilir.

Hasarlı elektrik kabloları, güvenlik açısından sadece üretici, üreticinin yetkili servisleri veya benzer niteliklere sahip kişiler tarafından değiştirilmelidir.

- Motor ünitesini herhangi bir sıvıya daldırmayın.
- Kapağı hazneden veya hazneyi motor ünitesinden çıkarmadan önce cihazı kapatın ve bıçaklar/ aparatlar tamamen durana dek bekleyin.
- Cihazın fişi elektrik prizine takılı durumdayken, mutfak aletlerini haznenin içine sokmayın.
- Size sağladığımız aksesuar ve ek parçalar dışındaki ürünleri kullanmayın.
- Cihazı, bu talimatlarda belirtilenler dışında bir amaçla kullanmayın.
- Hasarlı veya arızalı cihazları çalıştırmayın.

## SADECE EV İÇİ KULLANIM

### ÇIZIMLAR

- |                            |   |
|----------------------------|---|
| 1. Motor ünitesi           | 11. Küçük kıyma bıçağı  |
| 2. Kumanda paneli          | 12. Hamur bıçağı  |
| 3. Büyük hazne             | 13. Rendeleme diski   |
| 4. Tahrik mili             | 14. Dilimleme aparatı   |
| 5. Küçük hazne             | 15. Küp şeklinde doğrama aparatı  |
| 6. Kapak/besleme kanalı    | 16. Küp şeklinde doğrama bıçağı   |
| 7. Kalınlık kumandası      | 17. Küp şeklinde doğrama mili   |
| 8. Yiyecek itme aparatları | 18. Küp şeklinde doğrama diski temizleme aracı  |
| 9. Bıçak mili              | 19. Depolama bölümü   |
| 10. İri kıyma bıçağı       |  Bulaşık makinesinde yıkanabilir |

### İLK KULLANIMDAN ÖNCE

- Tüm ambalaj materyallerini, yapışkanlı etiketleri, vb. çıkarın.
- Çıkarılabilir tüm parçaları BAKIM VE TEMİZLİK bölümünde açıklanan şekilde yıkayın.
- Motor ünitesini kuru, sert, düz bir yüzeyin üzerine yerleştirin.



### TEMEL MONTAJ

Çalıştırmadan önce her zaman en azından büyük hazne, aparat, kapak ve büyük yiyecek itme aparatının doğru şekilde takılmış olmasına dikkat edin.

1. Büyük hazneyi motor ünitesinin üzerine gösterilen pozisyonda yerleştirin (ŞEKİL A).
2. Sapı, saatin aksi yönünde (ŞEKİL B), hazne yuvasına kilitlemeye dek döndürün.
3. İstenilen aparatı takın (bkz. APARATLAR).
4. Kapağı haznenin üzerine, gösterilen pozisyonda yerleştirin (ŞEKİL C).
5. Kapağı saatin aksi yönünde, ▼ simgesi ▲ simgesi ile aynı hizaya gelene dek döndürün (ŞEKİL D).
6. Büyük yiyecek itme aparatını yiyecek kanlına yerleştirin (ŞEKİL E).

7. Montaj tamamlandığında, istenilen düğmeye basın. Kapağı takmadan önce, rendeleme diski ve küçük kıyma bıçağı ile birlikte kullanılabilen küçük hazneyi de takabilirsiniz. Küçük hazneyi büyük hazneye, üç sekmeyle büyük haznenin kenarındaki çentiklere hizalayarak takın (ŞEKİL F). En büyük sekmenin doğru çentiğe yerleşmesine dikkat edin; aksi takdirde kapak, yuvasına oturmayacaktır.

## KUMANDA PANELİ





1  (DÜŞÜK)	2  (ORTA)	3 (YÜKSEK)	 / 
<b>Küp şeklinde doğrama/Hamur karıştırma</b>	<b>Dilimleme/Rendeleme</b>	<b>Kıyma/Karıştırma</b>	<b>Darbeli/Durdur</b>
Küp şeklinde doğrama aparatı ile birlikte kullanın.  simgesine basılana dek sürekli çalışır.	Dilimleme ve rendeleme aparatı ile birlikte kullanın.  simgesine basılana dek sürekli çalışır.	İri/küçük kıyma bıçakları ile birlikte kullanın.  simgesine basılana dek sürekli çalışır.	Hassas kontrol veya motoru durdurmak için darbeli çalıştırma.

## BESLEME KANALI

Besleme kanalı ve itme aparatları, motor çalışırken malzeme eklemenize olanak sağlar. Büyük itme aparatı besleme kanalına her zaman en azından kısmen takılmış olmalıdır, aksi takdirde motor çalışmayacaktır. İşlenecek malzemeye uygun şekilde, orta ve küçük itme aparatlarını kullanın.

## APARATLAR

### Küp Şeklinde Doğrama Aparatı





1. Büyük hazneyi takın. Küp şeklinde doğrama milini, küp şeklinde doğrama aparatının tabanına yerleştirin ve yerine kilitlemek için saatin aksi yönünde döndürün (ŞEKİL G).
2. Aparat üzerindeki parmak deliklerini kullanarak bunu tahrik milinin üzerine yerleştirin. Disk üzerindeki  simgesini, sap üzerindeki  simgesi ile hizalayın (ŞEKİL H), sonra aparata aşağı yönde gidebildiği kadar bastırın.
3. Küp şeklinde doğrama bıçağını ortada tutarak, eğimli kenarı, küp şeklinde doğrama aparatının kenarının altına takın (ŞEKİL J). Bıçağı, çıkıntı yapan tahrik milinin üzerine indirin. Dikkatli olun - bıçak keskindir!
4. Kapağı takın ve kilitleyin.
5. Malzemeleri besleme kanalına yerleştirin.
6. **1**  düğmesine basın. Küp şeklinde doğrama aparatını başka herhangi bir hızda kullanmayın.
7. Malzemeleri aşağı bastırmak için itme aparatını kullanın. Durdurmak için  /  simgesine basın.

Kullandıktan sonra:

1. Kapağı açın, cihazın fişini elektrik prizinden çekin ve küp şeklinde doğrama bıçağını dikkatle çıkarın. Kalan malzemeleri diskten dışarı itmek için küp şeklinde doğrama diski temizleme aletini kullanın (ŞEKİL K).
2. Aparattaki parmak deliklerini kullanın ve haznedeki yukarı ve dışarı doğru düz şekilde çekin.
3. Küp şeklinde doğrama milini saat yönünde döndürün ve aparattan çıkarın.
  - Sadece DÜŞÜK (1 ) hızı kullanın.
  - Hazne % 60 dolu olduğunda küp şeklinde doğrama işlemini durdurun. Devam etmeden önce hazneyi çıkarın ve boşaltın.
  - Önce yumuşak, sonra sert yiyecekleri küp şeklinde doğrayın. Yumuşak peynirleri küp şeklinde doğramadan önce 30 dakika soğutun veya dondurun.
  - Temizleme aletini kullanmadan önce bıçağı çıkarın.



### Dilimleme Aparatı

1. Büyük hazneyi takın.
2. Fit the slicing attachment over the drive shaft.
3. Kapağı takın ve kilitleyin.
4. Malzemeleri besleme kanalına yerleştirin.



5. **2**  düğmesine (veya isteniyorsa **1**  düğmesine) basın.
6. Malzemeleri aşağı bastırmak için itme aparatını kullanın. Durdurmak için  /  simgesine basın.
7. Dilim kalınlığını ayarlamak için kalınlık kumandasını kullanın (ŞEKİL M).
8. Kullandıktan sonra cihazın fişini elektrik prizinden çekin, kapağı açın ve aparattaki parmak deliklerini kullanarak hazneden yukarı ve dışarı doğru düz bir şekilde çekin.
- Malzemeleri cihaza verirken ağır değil, hafif bir baskı uygulayın.

### **Rendeleme Diski**

Rendeleme diskini büyük veya küçük haznelere kullanılabilir. Disk, ince veya iri rendeleme için ters çevrilebilir.

1. Büyük hazneyi takın.
2. Bıçak milini tahrik milinin üzerine yerleştirin (ŞEKİL N).
3. Küçük hazneyi kullanıyorsanız, sonra bunu takın (ŞEKİL F).
4. Rendeleme diskini bıçak milinin üzerine, doğru tarafı yukarı bakacak şekilde yerleştirin (küçük delikler=ince, büyük delikler=iri).
5. Kapağı takın ve kilitleyin.
6. Malzemeleri besleme kanalına yerleştirin.
7. **2**  düğmesine basın.
8. Malzemeleri aşağı bastırmak için itme aparatını kullanın. Durdurmak için  /  simgesine basın.
9. Kullandıktan sonra cihazın fişini elektrik prizinden çekin, kapağı açın ve disk çıkarın.
- Malzemeleri cihaza verirken ağır değil, hafif bir baskı uygulayın.

### **Büyük Kıyma Bıçağı**

1. Büyük hazneyi takın.
2. Bıçağı gösterilen şekilde tutun, dikkatle bıçak milinin üzerine takın (ŞEKİL P). Mili yerine kilitlemek için saatin aksi yönünde döndürün. Dikkatli olun - bıçak keskindir!
3. Monte edilmiş bıçağı tahrik milinin üzerine yerleştirin.
4. Malzemeleri hazneye koyun. Kapağı takın ve kilitleyin.
5. İşlemi başlatmak için istenilen düğmeye basın. Durdurmak için  /  simgesine basın.
6. Motor çalışırken besleme kanalı yoluyla malzeme eklenebilir.
7. Kullandıktan sonra cihazın fişini elektrik prizinden çekin, kapağı açın ve bıçağı dikkatle çıkarın.
8. Bıçağı çıkarmak için, mili saat yönünde döndürün ve bıçağı dikkatle kaldırarak çıkarın.

### **Küçük Kıyma Bıçağı**

Küçük kıyma bıçağı sadece küçük haznede kullanılabilir.

1. Büyük hazneyi takın.
2. Bıçak milini tahrik milinin üzerine yerleştirin (ŞEKİL N).
3. Küçük hazneyi takın (ŞEKİL F).
4. Küçük bıçağı bıçak milinin üzerine dikkatle takın (ŞEKİL R).
5. Kapağı takın ve kilitleyin.
6. Malzemeleri, aynı büyük bıçakta yaptığınız şekilde ekleyin ve işleyin.

### **Hamur bıçağı**

Hamur bıçağı, büyük kıyma bıçağı ile aynı şekilde takılır ve çıkarılır. Sadece büyük hazneyi ve **1**  (DÜŞÜK) hız düğmesini kullanın.

### **GENEL İPUÇLARI**

- Mutfak robotu oldukça hızlı çalışır. Yiyecekleri aşırı işlemekten kaçının.
- Hazneyi defalarca temizlemekten kaçınmak için işleme sırasını düzenleyin; kuru yiyecekleri, nemli yiyeceklerden önce işleyin.
- Yiyecekler haznenin bir kenarında birikirse, mutfak robotunu durdurun ve bir spatula yardımıyla yiyecekleri yeniden dağıtın.
- Bıçağın ucunun yiyeceğe giremeyeceği kadar sert veya donmuş yiyecekleri işlemeyin.
- Kabuklu yemişleri veya diğer sert yiyecekleri işlemek, haznenin yüzey cilasını çizebilir.
- Hazneyi aşırı doldurmayın.
- Sıcak, ancak kesinlikle kaynar durumda olmayan sıvıları işleyebilirsiniz.

- Meyve veya sebzeleri işlemeden önce tohumlarını, çekirdeklerini ve tomurcuk/taşlarını çıkarın.
- Mutfak robotunu kahve çekirdeklerini, kemikleri, tahılları veya sert baharatları öğütmek, meyve ve sebzeleri sıvı hale getirmek veya ılık eti dilimlemek/kıymak için kullanmayın.

## TEMİZLİK VE BAKIM

1. Cihazı kapatın ve fişini prizden çekin.
2. Motor ünitesinin dış kısmını temiz, nemli bir bezle silin.
3. Çıkarılabilen parçaları elde yıkayın.



Bu parçaları bulaşık makinesinde de yıkayabilirsiniz.

- Bulaşık makinesinin içindeki sert koşullar, yüzey cilalarına zarar verebilir.
- Dış görünüşlerinde hasar olabilir, ancak cihazın işletimi bundan etkilenmez.

## DEPOLAMA

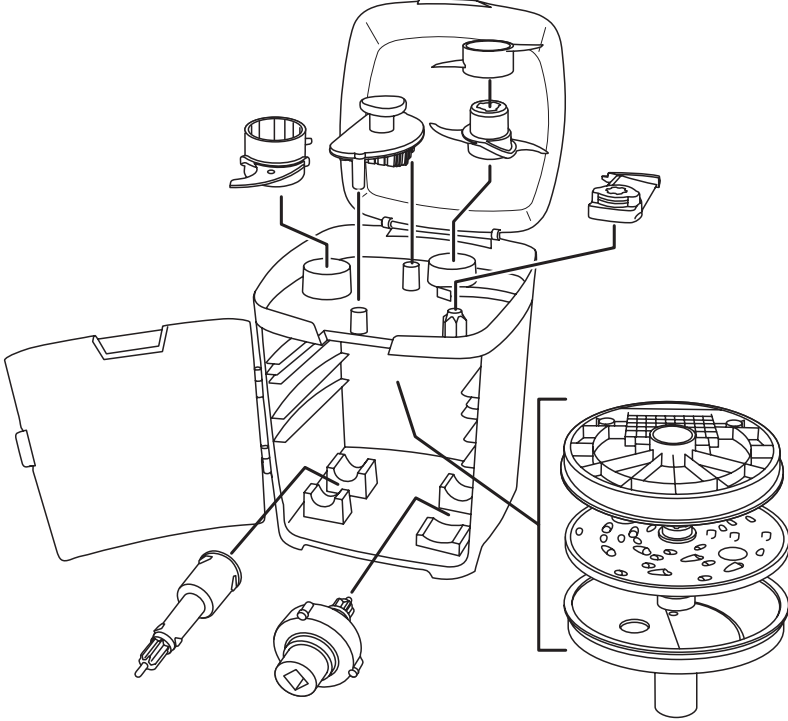

## ÇEVRE KORUMA

Elektrikli ve elektronik cihazlardaki tehlikeli maddelerin neden olduğu çevre ve sağlık sorunlarını önlemek amacıyla bu simge ile işaretlenen cihazlar, genel atık konteynerlerine değil, geri dönüşüm konteynerlerine bırakılmalıdır.

Bakanlıkça tespit ve ilan edilen kullanım ömrü 7 yıldır  
 Taşıma ve nakliye sırasında dikkat edilecek hususlar :  
 Ürünü düşürmeyiniz  
 Darbelere maruz kalmamasını sağlayınız  
 Cihazı nakliye sırasında orijinal ambalajında taşıyınız.

Citiți instrucțiunile, păstrați-le într-un loc sigur; dacă dați aparatul altcuiva, nu uitați să dați și instrucțiunile. Îndepărtați toate ambalajele înainte de folosire.

## PREVEDERI IMPORTANTE DE SIGURANȚĂ

Respectați măsurile de siguranță de bază, inclusiv:

Acest aparat poate fi folosit de ctre persoane cu capaciti fizice, senzoriale sau mentale reduse sau lips de experien i cunotine dac sunt supravegheate/instruite i îneleg pericolele la care se supun.

Copiii nu trebuie s foloseasc sau s se joace cu aparatul. Nu lsa aparatul i cablul la îndemâna copiilor.

Deconectați întotdeauna aparatul de la priza electrică dacă este lăsat nesupravegheat și înainte de asamblării, dezasamblării sau curățării.

Pentru a evita rănierea, fiți precauți atunci când manevrați lamele, goliți vasul și curățați aparatul.

Utilizarea incorectă a aparatului poate produce leziuni.

În cazul în care cablul este deteriorat, trebuie înlocuit de către fabricant, agentul de service sau orice altă persoană calificată, pentru a evita accidentele.

- Nu introduceți unitatea motorului în lichid.
- Opriti aparatul și așteptați până când lamele/accesoriile se opresc înainte de a scoate capacul de pe vas, sau de a scoate vasul de pe unitatea motorului.
- Nu puneți ustensile în vas atunci când aparatul este în priză.
- Nu folosiți alte accesorii sau atașamente decât cele furnizate de noi.
- Nu folosiți aparatul în niciun alt scop decât cel descris în aceste instrucțiuni.
- Nu operați aparatul dacă este stricat sau nu funcționează corect.

## EXCLUSIV PENTRU UZ CASNIC

### SCHIȚE

- |                                    |  |
|------------------------------------|--|
| 1. Unitate motor                   | 11. Lamă mică de tocat   |
| 2. Panou de control                | 12. Lamă aluat   |
| 3. Vas mare                        | 13. Disc pentru răzuit   |
| 4. Arbore angrenaj                 | 14. Accesoriu pentru feliere   |
| 5. Vas mic                         | 15. Lamă pentru tăiat cubulețe   |
| 6. Capac/gură de alimentare        | 16. Accesoriu pentru tăiat cubulețe  |
| 7. Control grosime                 | 17. Ax pentru tăiat cubulețe   |
| 8. Mânere de apăsare a alimentelor | 18. Unealta de curățare a discului pentru tăiere   |
| 9. Ax lamă                         | 19. Geantă de depozitare   |
| 10. Lamă mare de tocat             |  Poate fi spălat în mașina de spălat vase |

### ÎNAINTE DE PRIMA UTILIZARE

- Îndepărtați toate ambalajele, autocolantele etc.
- Spălați toate componentele detașabile, conform descrierii din secțiunea ÎNGRIJIRE ȘI CURĂȚARE.
- Așezați unitatea motorului pe o suprafață uscată, fermă, nivelată.

### ASAMBLAREA DE BAZĂ

Trebuie să aveți întotdeauna montate cel puțin vasul mare, un accesoriu, capacul și mânerul mare de apăsare a alimentelor înainte a porni aparatul.







1. Așezați vasul mare pe unitatea motorului, în poziția indicată (FIG. A).
2. Rotiți mânerul în sensul opus acelor de ceasornic (FIG. B), până când vasul se blochează.
3. Montați accesoriul dorit (vezi ACCESORII).
4. Așezați capacul pe vas, în poziția indicată (FIG. C).
5. Rotiți capacul în sensul opus acelor de ceasornic, până când ▼ se aliniază la ▲ (FIG. D).

6. Introduceți mânerul mare de apăsare a alimentelor în jgheabul de alimentare (FIG. E).

7. După ce ați asamblat, apăsați butonul dorit.

Înainte de a monta capacul, puteți monta și vasul mic, care poate fi folosit cu discul pentru răzuit și lama mică de tocat. Montați vasul mic în vasul mare, aliniind cele trei capete în canelurile de pe cadrul vasului mare. Asigurați-vă că capătul cel mai mare intră în canelura corectă, altfel capacul nu se va putea monta.

## PANOUL DE COMANDĂ

1  (MICĂ)	2  (MEDIE)	3 (MARE)	 / 
Tăiere/Amestecare aluat	Feliere/Răzuire	Tocare/Amestecare	Impuls/Stop
A se folosi cu accesoriul pentru tăiere. Operează încontinuu până când  este apăsat.	A se folosi cu accesoriul pentru feliere și răzuire. Operează încontinuu până când  este apăsat.	A se folosi cu lamele mari/mici de tocat. Operează încontinuu până când  este apăsat.	Impuls pentru control de precizie sau folosit pentru a opri motorul.



## GURA DE ALIMENTARE

Gura de alimentare și mânerul de apăsare vă permit să adăugați ingrediente în timp ce motorul este pornit. Mânerul mare de apăsare trebuie să fie întotdeauna cel puțin parțial introdus în jgheabul de alimentare, altfel motorul nu va funcționa.

Folosiți mânerul de apăsare mediu și mic pentru a potrivi ingredientele care sunt procesate.

## ACCESORII





### Accesoriu pentru tăiere

1. Montați vasul mare. Așezați axul pentru tăiere pe fundul accesoriului pentru tăiere și rotiți în sensul opus acelor de ceasornic, pentru a-l bloca (FIG. G).
2. Folosiți orificiile de prindere de pe accesoriu pentru a-l plasa pe arborele angrenajului. Aliniați ► de pe disc la ◀ de pe mâner (FIG. H), apoi apăsați în jos accesoriul, cât de mult puteți.
3. Ținând lama pentru tăiere de centru, introduceți capătul curbat sub cadrul accesoriului pentru tăiere (FIG. J). Coborâți lama pe arborele angrenajului scos în relief. Aveți grijă - lama este ascuțită!
4. Montați și fixați capacul.
5. Introduceți ingredientele în jgheabul de alimentare.
6. Apăsați butonul 1 . Nu folosiți altă viteză cu accesoriul pentru tăiere.
7. Folosiți mânerul de apăsare pentru a apăsa în jos ingredientele. Apăsați  /  pentru a opri aparatul.

După utilizare:

1. Deschideți capacul, scoateți aparatul din priză și scoateți cu grijă lama pentru tăiere. Folosiți unealta de curățare a discului pentru tăiere pentru a împinge ingredientele rămase în disc (FIG. K).
2. Folosiți orificiile de prindere de pe accesoriu și trageți-l în sus pentru a-l scoate de pe vas.
3. Rotiți axul pentru tăiere în sensul acelor de ceasornic și scoateți-l de pe accesoriu.
  - Folosiți doar treapta MICĂ de viteză (1 ).
  - Opriți tăierea când vasul este 60% plin. Scoateți și goliți vasul înainte să continuați.
  - Tăiați mai întâi alimentele moi, apoi pe cele tari. Răciți sau refrigerați brânza moale timp de 30 de minute înainte de a o tăia.
  - Scoateți lama înainte de a folosi unealta de curățare.



### Accesoriu pentru feliere

1. Montați vasul mare.
2. Montați accesoriul pentru feliere pe arborele angrenajului (FIG. L).
3. Montați și fixați capacul.
4. Introduceți ingredientele în jgheabul de alimentare.
5. Apăsați butonul 2  (sau 1  dacă preferați).
6. Folosiți mânerul de apăsare pentru a apăsa în jos ingredientele. Apăsați  /  pentru a opri aparatul.



7. Folosiți controlul grosimii pentru a ajusta grosimea (FIG. M).
8. După utilizare, scoateți aparatul din priză, deschideți capacul și folosiți orificiile de prindere de pe accesoriu și trageți-l în sus pentru a-l scoate de pe vas.
- Apăsăți ușor, nu tare, atunci când introduceți ingredientele.

### Disc pentru răzuit

Discul pentru răzuit poate fi folosit cu vasul mare sau mic. Discul este reversibil, pentru răzuire mică sau mare.

1. Montați vasul mare.
2. Așezați axul lamei pe arborele angrenajului (FIG. N).
3. Dacă folosiți vasul mic, montați-l acum (FIG. F).
4. Așezați discul pentru răzuit pe axul lamei, cu latura corectă în sus (găuri mici=mică, găuri mari=mare).
5. Montați și fixați capacul.
6. Introduceți ingredientele în jgheabul de alimentare.
7. Apăsăți butonul .
8. Folosiți mânerul de apăsare pentru a apăsa în jos ingredientele. Apăsăți  /  pentru a opri aparatul.
9. După utilizare, scoateți aparatul din priză, deschideți capacul și scoateți discul.
- Apăsăți ușor, nu tare, atunci când introduceți ingredientele.

### Lama mare de tocat

1. Montați vasul mare.
2. Ținând lama ca în imagine, montați-o cu grijă pe arborele angrenajului (FIG. P). Rotiți arborele în sensul opus acelor de ceasornic, pentru a-l bloca. Aveți grijă - lama este ascuțită!
3. Așezați lama asamblată pe arborele angrenajului
4. Așezați ingredientele în vas. Montați și fixați capacul.
5. Apăsăți butonul dorit pentru a începe procesarea. Apăsăți  /  pentru a opri aparatul.
6. Când motorul este pornit, ingredientele pot fi adăugate prin jgheabul de alimentare.
7. După utilizare, scoateți aparatul din priză, deschideți capacul și scoateți lama.
8. Pentru a scoate lama, rotiți arborele în sensul acelor de ceasornic și ridicăți-o cu grijă.

### Lama mică de tocat

Lama mică de tocat se folosește doar în vasul mic.

1. Montați vasul mare.
2. Așezați axul lamei pe arborele angrenajului (FIG. N).
3. Montați vasul mic (FIG. F).
4. Montați cu grijă lama mică pe arborele angrenajului (FIG. R).
5. Montați și fixați capacul.
6. Adăugați și procesați ingredientele exact cum ați făcut-o cu lama mare.

### Lama pentru aluat

Lama pentru aluat se montează și se demontează în același mod ca lama mare de tocat. Folosiți doar vasul mare și butonul de viteză  (MICĂ).

### SFATURI GENERALE

- Procesorul este foarte rapid. Evitați să procesați alimentele excesiv.
- Organizați sarcinile de procesare pentru a evita curățatul multiplu al vasului; procesați alimentele umede înainte de cele uscate.
- Dacă alimentele se prind de laturile vasului, opriți procesorul și redistribuiți alimentele cu ajutorul unei spatule.
- Nu procesați alimente care sunt atât de înghețate sau de tari încât nu puteți introduce în ele vârful unui cuțit.
- Procesarea alunelor sau altor alimente tari ar putea zgâria suprafața vasului.
- Nu umpleți vasul excesiv.
- Procesați lichide fierbinți, însă niciodată lichide pe punctul de fierbere.

- Scoateți semințele, cotoarele și sămburii înainte de a procesa fructele sau legumele.
- Nu folosiți procesorul pentru a măcina boabe de cafea, oase, grăunțe sau condimente tari, pentru a lichefia fructe și legume sau pentru a felia/toca carne caldă.

## ÎNGRIJIRE ȘI ÎNȚREȚINERE

1. Opriți aparatul și scoateți-l din priză.
  2. Ștergeți exteriorul unității motorului cu o cârpă umedă curată.
  3. Spălați toate părțile detașabile în apă caldă cu detergent, clătiți-le bine, scurgeți-le și lăsați-le la uscat.
-  Puteți spăla aceste componente în mașina de spălat vase.
- Mediul extrem din interiorul mașinii de spălat vase poate afecta suprafețele.
  - Va fi afectat doar aspectul acestora, nu va fi afectată funcționarea aparatului.

## PĂSTRAREA

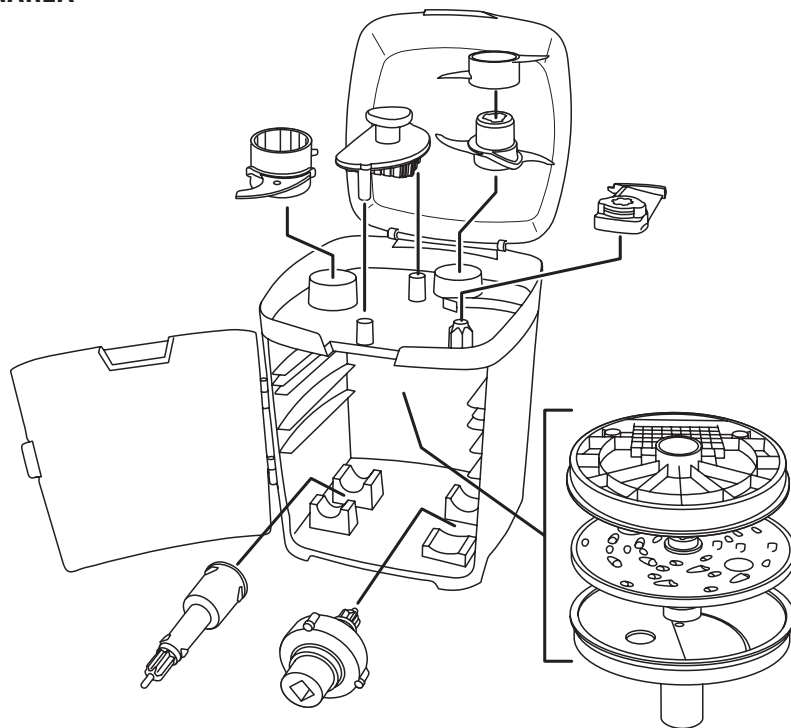

### PROTEJAREA MEDIULUI

Pentru a evita probleme de mediu și sănătate cauzate substanțele periculoase din aparatele electrice și electronice, aparatele marcate cu acest simbol nu trebuie aruncate direct la gunoi, ci trebuie recuperate, refolosite sau reciclate.



Прочетете инструкциите, запазете ги и ги предавайте, ако предавате и уреда.  
Отстранете всички опаковки преди употреба.

### ВАЖНИ ПРЕДПАЗНИ МЕРКИ

Следвайте основните мерки за безопасност, включително:

Този уред може да се ползва от хора с ограничени физически, сетивни или умствени възможности, или без опит и познания, ако са под надзора/инструктирани и осъзнават опасностите с това.

Деца не трябва да използват или да играят с уреда. Дръжте уреда и кабела далеч от достъпа на деца.

Винаги изключвайте уреда, като изваждате щепсела от мрежовия контакт, ако оставяте уреда без наблюдение или преди да то сглобите, разглобите или почистите.

За да избегнете нараняване, внимавайте при работа с остриетата, изпраждане и почистване.

Неправилната употреба на уреда може да доведе до нараняване.

Ако кабелът е повреден, той трябва да се подмени от производителя, негов представител за сервизно обслужване или друго квалифицирано за тази цел лице, за да се избегне всякакъв риск.

- Не поставяйте задвижващия блок в течност.
- Изключете уреда и изчакайте, докато ножовете/приставките престанат да се движат, преди да отстраните капака от купата, или да извадите купата от моторния блок.
- Не поставяйте прибори в купата, докато уредът е включен в захранването.
- Не използвайте аксесоари или приставки, различни от тези, предоставени от нас.
- Не използвайте уреда за други цели, освен тези, описани в настоящите инструкции.
- Не използвайте уреда, ако е повреден или не работи изрядно.

### САМО ЗА ДОМАШНА УПОТРЕБА

#### ИЛЮСТРАЦИИ

- |                            |   |
|----------------------------|---|
| 1. Моторен блок            | 11. Малък кълцащ нож  |
| 2. Командно табло          | 12. Нож за тесто  |
| 3. Голяма купа             | 13. Диск за настъргване   |
| 4. Задвижващ вал           | 14. Приставка за рязане   |
| 5. Малка купа              | 15. Нож за нарязване на кубчета   |
| 6. Капак/улей за храна     | 16. Приставка за нарязване на кубчета   |
| 7. Регулатор на дебелината | 17. Вал за нарязване на кубчета   |
| 8. Притискачи за храна     | 18. Инструмент за почистване на диска за нарязване на кубчета   |
| 9. Вал на ножа             | 19. Кутия за съхранение   |
| 10. Голям кълцащ нож       |  Пригоден за съдомиялна машина |

#### ОСНОВНО СГЛОБЯВАНЕ

- Отстранете всички опаковки, стикери и т.н.
- Измийте всички подвижни части, както е описано в раздела ГРИЖА И ПОЧИСТВАНЕ.
- Поставете моторния блок върху суха, стабилна и равна повърхност.

#### ОСНОВЕН МОНТАЖ







Винаги преди включване на уреда трябва да сглобите правилно поне голямата купа, аксесоар, капака и големия притискач за храна.

1. Поставете голямата купа върху моторния блок в указаната позиция (ФИГ. А).
2. Завъртете дръжката обратно на часовниковата стрелка (ФИГ. В), докато купата се фиксира.
3. Поставете желаната приставка (вж. ПРИСТАВКИ).

4. Поставете капака върху купата в указаната позиция (ФИГ. С).
5. Завъртете капака обратно на часовниковата стрелка, докато ▼ се изравни с ▲ (ФИГ. D).
6. Поставете големия притискач в улея за храна (ФИГ. E).
7. След като завършите сглобяването, натиснете желанния бутон.

Преди поставяне на капака, можете да монтирате и малката купа, която може да се използва с диска за настъргване и с малкия кълцащ нож. Поставете малката купа в голямата, като изравните трите раздела в прорезите по края на голямата купа (ФИГ. F). Уверете се, че най-големият раздел е поставен в правилния прорез, в противен случай капактът няма да се фиксира.

## КОМАНДНО ТАБЛО

1  (НИСКА)	2  (СРЕДНА)	3 (ВИСОКА)	 / 
<b>Нарязване на кубчета/Месене на тесто</b>	<b>Нарязване/Настъргване</b>	<b>Кълцане/Месене</b>	<b>Импулс/Спиране</b>
Използвайте с приставката за нарязване на кубчета. Работи непрекъснато до натискане на  .	Използвайте с приставката за рязане и настъргване. Работи непрекъснато до натискане на  .	Използвайте с големия/малкия кълцащ нож. Работи непрекъснато до натискане на  .	Импулс за фин контрол или за изключване на мотора.



## УЛЕЙ ЗА ХРАНА

Улеят и притискачите ви позволяват да добавяте хранителни продукти, докато моторът работи. Големият притискач винаги трябва да е поне частично поставен в улея, в противен случай моторът няма да работи.

Използвайте средните и малките притискачи според продуктите, които се обработват.

## ПРИСТАВКИ





### Приставка за нарязване на кубчета

1. Поставете голямата купа. Поставете вала за нарязване на кубчета в долната част на приставката и завъртете обратно на часовниковата стрелка, за да го фиксирате (ФИГ. G).
2. Използвайте отворите за пръсти в приставката, за да я поставите върху задвижващия вал. Изравнете ► върху диска с ◀ върху дръжката (ФИГ. H), след което натиснете приставката максимално надолу.
3. Хващайки ножа за нарязване на кубчета в центъра, поставете извития ръб под края на приставката за нарязване на кубчета (ФИГ. J). Сnižете ножа върху издадения напред задвижващ вал. Внимавайте, тъй като ножът е остър!
4. Поставете и заключете капака.
5. Поставете продуктите в улея.
6. Натиснете бутона 1 . Не използвайте друга скорост с приставката за нарязване на кубчета.
7. Използвайте притискача, за да прокарате продуктите надолу. Натиснете  / , за да спрете.

След употреба:



1. Отворете капака, изключете уреда от захранването и внимателно извадете ножа за нарязване на кубчета. Използвайте инструмента за почистване на диска за нарязване на кубчета, за да отстраните останалите по диска продукти (ФИГ. K).
2. Използвайте отворите за пръсти в приставката и я издърпайте нагоре и навън от извън купата.
3. Завъртете вала за нарязване на кубчета по часовниковата стрелка и го извадете от приставката.
  - Използвайте единствено НИСКА скорост (1 .
  - Прекратете нарязването на кубчета, когато купата се запълни на 60%. Извадете и изпразнете купата, преди да продължите.
  - Първо се нарязват меките, а след това твърдите продукти. Охладете или замразете мекото сирене 30 минути преди пристъпване към нарязване на кубчета.
  - Извадете ножа, преди да използвате почистващия инструмент.

## Приставка за рязане



1. Поставете голямата купа.
  2. Монтирайте приставката за рязане върху задвижващия вал (ФИГ. L).
  3. Поставете и заключете капака.
  4. Поставете продуктите в улея.
  5. Натиснете бутона  (или , в зависимост от предпочитанията).
  6. Използвайте притискача, за да прокарате продуктите надолу. Натиснете  / , за да спрете.
  7. Използвайте регулатора за дебелина, за да настроите дебелината на резените (ФИГ. M).
  8. След употреба изключете уреда от захранването, отворете капака, като използвате отворите за пръсти в приставката, след което я издърпайте от купата.
- Прилагайте лек натиск при вкарване на продуктите.

## Диск за настъргване

Дискът за настъргване може да се използва с малката или голямата купа. Дискът може да настъргва фино или едро.

1. Поставете голямата купа.
  2. Поставете вала на ножа върху задвижващия вал (ФИГ. N).
  3. Ако ще използвате малката купа, сега е моментът да я поставите (ФИГ. F).
  4. Поставете диска за настъргване върху вала на ножа с правилната страна нагоре (малки отвори = фино, големи отвори = едро).
  5. Поставете и заключете капака.
  6. Поставете продуктите в улея.
  7. Натиснете бутона .
  8. Използвайте притискача, за да прокарате продуктите надолу. Натиснете  / , за да спрете.
  9. След употреба изключете уреда от захранването, отворете капака и извадете диска.
- Прилагайте лек натиск при вкарване на продуктите.

## Голям кълцащ нож

1. Поставете голямата купа.
2. Придържайки ножа, както е показано, внимателно го поставете върху вала на ножа (ФИГ. P). Завъртете вала обратно на часовниковата стрелка, за да го заключите. Внимавайте, тъй като ножът е остър!
3. Поставете сглобения нож върху задвижващия вал
4. Поставете продуктите в купата. Поставете и заключете капака.
5. Натиснете желания бутон, за да започнете обработка на продуктите. Натиснете  / , за да спрете.
6. През улея могат да се добавят продукти, докато моторът работи.
7. След употреба изключете уреда от захранването, отворете капака и внимателно извадете ножа.
8. За да извадите ножа, завъртете вала по часовниковата стрелка и внимателно повдигнете ножа.

## Малък кълцащ нож

Малкият кълцащ нож се използва само в малката купа.

1. Поставете голямата купа.
2. Поставете вала на ножа върху задвижващия вал (ФИГ. N).
3. Поставете малката купа (ФИГ. F).
4. Внимателно поставете малкия нож във вала на ножа (ФИГ. R).
5. Поставете и заключете капака.
6. Добавете и обработете продуктите по същия начин, както с големия нож.

## Нож за тесто

Ножът за тесто се монтира и отстранява по същия начин, както големия кълцащ нож. Използвайте само голямата купа и бутона за НИСКА скорост .

## ОСНОВНИ СЪВЕТИ

- Кухненският робот работи изключително бързо. Избягвайте прекалено дългата обработка на хранителни продукти.
- Организирайте етапите на обработка, за да избегнете необходимостта от многократно почистване на купата; първо обработвайте сухите, а след това мокрите продукти.
- Ако от едната страна на купата се натрупа храна, спрете кухненския робот и отново разпределете храната с помощта на шпатула.
- Не обработвайте храни, които са толкова замръзнали или твърди, че върхът на ножа не може да проникне в тях.
- Обработването на ядки или други твърди продукти може да надраска покритието на купата.
- Не препълвайте купата.
- Можете да обработвате горещи, но никога врящи течности.
- Извадете всички семена, сърцевината и семки/костилки, преди да пристъпите към обработка на плодове или зеленчуци.
- Не използвайте кухненския робот за смилане на зърна от кафе, костици, зърна или твърди подправки, нито за втечняване на плодове и зеленчуци, или нарязване/кълцане на топло месо.

## ГРИЖИ И ПОДДРЪЖКА

1. Изключете уреда и го изключете от контакта.
2. Избършете външната част на моторния блок с чиста влажна кърпа.
3. Измийте всички отделящи се части в топла сапунена вода, изплакнете добре, подсушете и ги оставете да изсъхнат.



Можете да измиете тези части в съдомиялна машина.

- Екстремната среда в миялната машина може да повреди повърхностните покрития на повърхностите.
- Могат да се получат само козметични наранявания, които няма да повлияят върху работата на уреда.

## СЪХРАНЕНИЕ

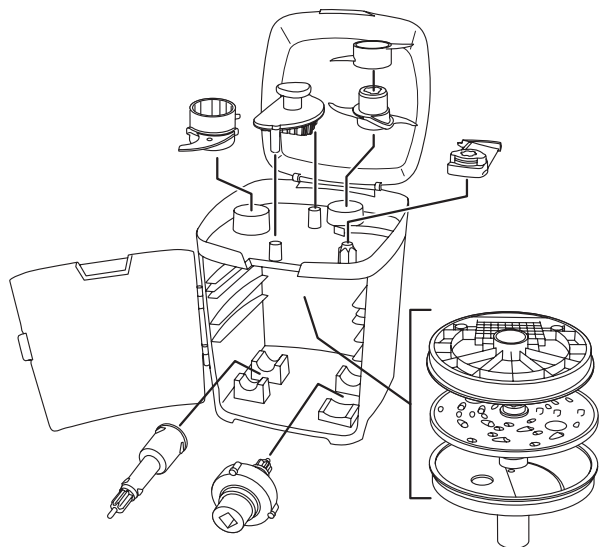

## ОПАЗВАНЕ НА ОКОЛНАТА СРЕДА

За да се избегнат екологични и здравни проблеми поради наличие на опасни субстанции в електрическите и електронни стоки, уредите, обозначени с този символ, не трябва да се изхвърлят заедно с несортирани общински отпадъци, а следва да се върнат обратно, да се използват отново или рециклират.

اقرأ التعليمات واحفظها في مكان آمن. في حالة اهداء الجهاز لشخص آخر ارفق معه التعليمات. يجب ازالة جميع الأغلفة قبل الاستعمال.

### اجراءات أمان ضرورية

يجب اتخاذ اجراءات الأمان الأساسية التالية:

يمكن استخدام هذا الجهاز بواسطة الأشخاص ذوي القدرات الجسدية أو الحسية أو العقلية المنخفضة أو عديمي الخبرة والمعرفة إذا تم الإشراف عليهم/تعليمهم ويفهمون المخاطر المعنية.

يجب ألا يستخدم الأطفال الجهاز أو يعبتوا به. اجعل الجهاز والكبل بعيدا عن متناول الأطفال.

قم دوماً بفصل الجهاز عن مقبس مصدر التيار الكهربائي في حالة تركه بدون إشراف وقبل التجميع، أو التفكيك، أو التنظيف.

يمكن أن يسبب إساءة استخدام الجهاز إصابات.

لتجنب الإصابة، تعامل بحرص مع الشفرات وأثناء تفريغ الإبريق والتنظيف.

في حال تلف كابل الإمداد، فيجب استبداله من قبل الجهة الصانعة أو أحد وكلاء الخدمة أو الأشخاص المؤهلين بشكل مماثل لتفادي حدوث خطر.

- لا تضع وحدة الموتور في سائل.
- قم بابقاف الجهاز وانتظر إلى أن تتوقف الشفرات/الملحقات قبل ازالة الغطاء من على الوعاء أو رفع الوعاء من وحدة الموتور.
- لا تضع أي أدوات في الوعاء أثناء توصيل الجهاز.
- قم بابقاف التشغيل قبل تركيب الإبريق في وحدة الموتور.
- قم بابقاف التشغيل وانتظر إلى أن تتوقف الشفرات قبل إخراج الغطاء من الإبريق أو إخراج الإبريق من وحدة الموتور.
- لا تضع أي شيء آخر (ملقعة أو سكين، الخ) في الإبريق أثناء توصيل الخلاط.
- لا تستخدم أي أداة غير التي تكون مع الجهاز.
- لا تستخدم الجهاز لأغراض غير مقرر في التعليمات.
- لا تستخدم الجهاز إذا كان تالفاً أو لا يعمل بصورة صحيحة.

### للاستعمال المنزلي فقط

#### الرسومات

- |                            |                          |
|----------------------------|--------------------------|
| 11. شفرة التقطيع الصغيرة   | 1. وحدة الموتور          |
| 12. شفرة العجين            | 2. لوحة التحكم           |
| 13. قرص البشر              | 3. وعاء كبير             |
| 14. ملحق التقطيع           | 4. عمود الدوران          |
| 15. ملحق التكهيب           | 5. وعاء صغير             |
| 16. شفرة التكهيب           | 6. مجرى الغطاء/الطعام    |
| 17. عمود التكهيب           | 7. التحكم في السماكة     |
| 18. أداة تنظيف قرص التكهيب | 8. دافعات الطعام         |
| 19. صندوق التخزين          | 9. عمود الشفرات          |
| ☒ خزانة غسالة الصحون       | 10. شفرة التقطيع الكبيرة |

### قبل استخدام الجهاز لأول مرة

- قم بإزالة أي مواد تعبئة أو ملصقات، الخ.
- اغسل جميع الأجزاء القابلة للفق كما هو مبين تحت العناية والتنظيف.
- ضع وحدة الموتور على سطح جاف وثابت ومستو.

## التجميع الأساسي

يجب دائما تركيب على الأقل الوعاء الكبير والملحق والغطاء ودافعة الطعام الكبيرة بشكل صحيح قبل تشغيلها.

1. ضع الوعاء الكبير على وحدة الموتور في الموضع المبين (الشكل A).
2. أدر المقبض عكس اتجاه عقارب الساعة (الشكل B) إلى أن يتم تثبيت الوعاء في مكانه.
3. قم بتركيب الملحق المطلوب (انظر الملحقات).
4. ضع الغطاء على الوعاء في الموضع المبين (الشكل C).
5. أدر الغطاء عكس اتجاه عقارب الساعة إلى أن يتحاذى ▼ مع ▲ (الشكل D).
6. أدخل دافعة الطعام الكبيرة في مجرى الطعام (الشكل E).
7. وبمجرد تجميعها، اضغط الزر المطلوب.

قبل تركيب الغطاء، يمكنك أيضا تركيب الوعاء الصغير الذي يمكن استخدامه مع قرص البشر وشفرة التقطيع الصغيرة. قم بتركيب الوعاء الصغير في الوعاء الكبير بمحاذاة الألسنة الثلاثة في الشقوق الموجودة في حافة الوعاء الكبير (الشكل F). تأكد من أن أكبر لسان يدخل في الشق الصحيح وإلا فلن يتم تركيب الغطاء.

## لوحة التحكم

Ⓜ / Ⓛ	(مرتفع) 3	(متوسط) 2	(منخفض) 1
الخفق/الإيقاف	التقطيع/الخلط	التقطيع/البشر	عجينة التعقيب/الخلط
للتحكم (Pulse) الخفق الدقيق أو يستخدم لإيقاف الموتور.	يستخدم بشفرات التقطيع الكبيرة/الصغيرة. يعمل بشكل مستمر إلى أن يتم الضغط على Ⓛ.	يستخدم بملحق التقطيع والبشر. يعمل بشكل مستمر إلى أن يتم الضغط على Ⓛ.	يستخدم بملحق التعقيب. يعمل بشكل مستمر إلى أن يتم الضغط على Ⓛ.

## مجرى الطعام

يسمح لك مجرى الطعام والدافعات بإضافة المكونات أثناء تشغيل الموتور. يجب دائما على الأقل إدخال الدافع الكبير في مجرى الطعام جزئياً وإلا فلن يعمل الموتور. استخدم الدافعات المتوسطة والصغيرة لتناسب المكونات التي يتم معالجتها.

## الملحقات

### ملحق التعقيب

1. قم بتركيب الوعاء الكبير. ضع عمود التعقيب في أسفل ملحق التعقيب وأدره عكس اتجاه عقارب الساعة لتثبيته (الشكل G).
  2. استخدم ثقب الإصبع في الملحق لوضعه على عمود الدوران. قم بصف ▶ الموجود على القرص مع ◀ الموجود على المقبض (الشكل H) ثم اضغط الملحق بقدر الإمكان.
  3. بمسك شفرة التعقيب من المركز، أدخل الحافة المنحنية تحت حافة ملحق التعقيب (الشكل J). قم بتنزيل الشفرة على عمود الدوران البارز. كن حذراً - الشفرة حادة!
  4. قم بتركيب وتثبيت الغطاء.
  5. ضع المكونات في مجرى الطعام.
  6. اضغط الزر 1. لا تستخدم أي سرعة أخرى مع ملحق التعقيب.
  7. استخدم الدافعة للضغط على المكونات. اضغط على Ⓜ / Ⓛ للإيقاف.
- بعد الاستخدام:

1. فتح الغطاء وافصل الجهاز وأخرج شفرة التعقيب بعناية. استخدم أداة تنظيف قرص التعقيب لدفع أي مكونات متبقية من القرص (الشكل K).
2. استخدم ثقب الإصبع في الملحق واسحبه لأعلى ومن الوعاء.
3. أدر عمود التعقيب في اتجاه عقارب الساعة وأخرجه من الملحق.
- استخدم السرعة المنخفضة فقط (1).
- أوقف التعقيب عندما يمتلئ الوعاء بنسبة 60%. قم بإزالة الوعاء وفرغه قبل الاستمرار.
- قم بتعقيب الأطعمة اللينة أولاً ثم الصلبة. قم بتبريد أو تجميد الجبن الطري لمدة 30 دقيقة قبل تعقيبه.
- قم بإزالة الشفرة قبل استخدام أداة التنظيف.

### ملحق التقطيع

1. قم بتركيب الوعاء الكبير.
2. قم بتركيب ملحق التقطيع على عمود الدوران (الشكل L).

3. قم بتركيب وتثبيت الغطاء.
4. ضع المكونات في مجرى الطعام.
5. اضغط الزر 2 (أو 1 إذا كنت تفضل ذلك).
6. استخدم الدافعة للضغط على المكونات. اضغط على (L) / (R) للإيقاف.
7. استخدم أداة التحكم في السماكة لضبط سمك الشريحة (الشكل M).
8. بعد الاستخدام، قم بفصل الجهاز وفتح الغطاء واستخدام ثقب الإصبع في الملحق واسحبه لأعلى ومن الوعاء.
- استخدم ضغطاً خفيفاً وليس شديداً عند إدخال المكونات.

### قرص البشر

يمكن استخدام قرص البشر مع الأوعية الكبيرة أو الصغيرة. والقرص قابل للوضع بشكل معكوس لاستخدامه في البشر الناعم أو الخشن.

1. قم بتركيب الوعاء الكبير.
2. ضع عمود الشفرة على عمود الدوران (الشكل N).
3. وإذا كنت تستخدم الوعاء الصغير، قم بتركيبه بعد ذلك (الشكل F).
4. ضع قرص البشر على عمود الشفرة مع جعل الجانب الصحيح لأعلى (الثقوب الصغيرة = البشر الناعم، والثقوب الكبيرة = البشر الخشن).
5. قم بتركيب وتثبيت الغطاء.
6. ضع المكونات في مجرى الطعام.
7. اضغط الزر 2.
8. استخدم الدافعة للضغط على المكونات. اضغط على (L) / (R) للإيقاف.
9. بعد الاستخدام، قم بفصل الجهاز وفتح الغطاء وإخراج القرص.
- استخدم ضغطاً خفيفاً وليس شديداً عند إدخال المكونات.

### شفرة التقطيع الكبيرة

1. قم بتركيب الوعاء الكبير.
2. مع مسك الشفرة كما هو مبين، قم بتركيبها بعناية على عمود الشفرة (الشكل P). أدر العمود عكس اتجاه عقارب الساعة لتثبيته في مكانه. كن حذراً - الشفرة حادة!
3. ضع الشفرة المجمعة على عمود الدوران.
4. ضع المكونات في الوعاء. قم بتركيب وتثبيت الغطاء.
5. اضغط الزر المطلوب لبدء المعالجة. اضغط على (L) / (R) للإيقاف.
6. ويمكن إضافة المكونات من خلال مجرى الطعام عندما يعمل الموتور.
7. بعد الاستخدام، قم بفصل الجهاز وفتح الغطاء وإخراج الشفرة بعناية.
8. لإخراج الشفرة، أدر العمود في اتجاه عقارب الساعة وارفع الشفرة بعناية.

### شفرة التقطيع الصغيرة

تستخدم شفرة التقطيع الصغيرة في الوعاء الصغير فقط.

1. قم بتركيب الوعاء الكبير.
2. ضع عمود الشفرة على عمود الدوران (الشكل N).
3. قم بتركيب الوعاء الصغير (الشكل F).
4. قم بتركيب الشفرة الصغيرة بعناية على عمود الشفرة (الشكل R).
5. قم بتركيب وتثبيت الغطاء.
6. قم بإضافة ومعالجة المكونات مثلما حدث مع الشفرة الكبيرة.

### شفرة العجين

يتم تركيب شفرة العجين وإخراجها بنفس طريقة شفرة التقطيع الكبيرة. استخدم الوعاء الكبير وزر السرعة المنخفضة فقط 1.

### نصائح عامة

- يعمل معالج الطعام بسرعة كبيرة جداً. تجنب الإفراط في تجهيز الأطعمة.
- قم بتنظيم مهام المعالجة لتجنب تكرار تنظيف الوعاء وقم بالمعالجة الجافة قبل الرطبة.
- إذا تراكم الطعام على أحد جانبي الوعاء، أوقف المعالج وأعد توزيع الطعام باستخدام ملعقة.
- لا تقم بمعالجة الأطعمة المجمدة أو الصلبة التي لا يمكن إدخال سكين فيها.
- وقد تخدم معالجة المكسرات أو الأطعمة الصلبة الأخرى سطح الوعاء.
- لا تملأ الوعاء أكثر من اللازم.
- قم بمعالجة السوائل الساخنة ولكن ليس لدرجة الغليان.

- قم بإزالة البذور واللبن والنوى قبل تجهيز الفواكه أو الخضار.
- لا تستخدم معالج الطعام لطحن البن أو العظام أو الحبوب أو التوابل الصلبة أو إسالة الفواكه والخضروات أو تقطيع اللحم الساخن.

## العناية والصيانة

1. قم بإيقاف الجهاز ثم افصله.
  2. امسح السطح الخارجي لوحدة الموتور بقطعة قماش مبللة نظيفة.
  3. اغسل الأجزاء القابلة للفق. 
- ويمكنك غسل هذه الأجزاء في غسالة صحون.
- وإذا كنت تستخدم غسالة صحون، فسوف تؤثر البيئة القاسية داخل غسالة الصحون على التشطيبات السطحية.
  - يجب أن يكون التلف ظاهري فقط ولا يؤثر على عمل الجهاز.

## التخزين

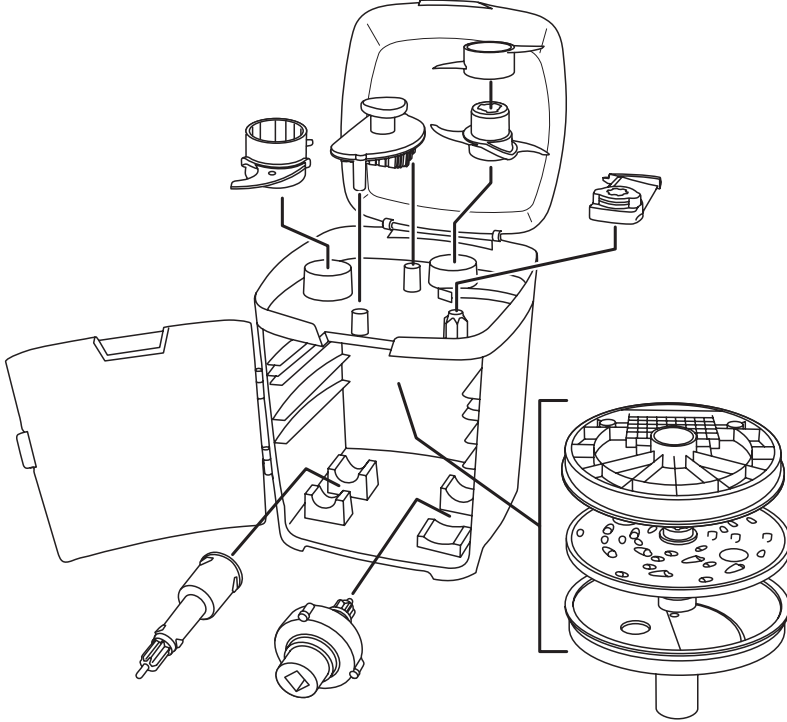

## رمز سلة المهملات على العجلة

لتجنب المشاكل البيئية والصحية بسبب المواد الخطرة في المعدات الكهربائية والإلكترونية، يجب عدم التخلص من الأجهزة المميزة بهذا الرمز مع نفايات البلدية غير المصنفة ولكن استعادتها أو إعادة استخدامها أو إعادة تدويرها.





