



Nederlands

Français

# HANDLEIDING WASMACHINE



Lees deze handleiding zorgvuldig voordat u de wasautomaat in gebruik neemt en bewaar de handleiding om later iets op te zoeken.

F H/1 4 B8/96/7M 2/T/Q D(A)(1~9)

F H/1 2 B8/96/7M 2/T/Q D(A)(1~9)

## Productkenmerken



### ■ Bescherming tegen kreuken

Door de links-/rechtsdraaiende beweging van de trommel wordt het kreukelen van het wasgoed tot een strikt minimum beperkt.



### ■ Ingebouwde verwarmer

De ingebouwde verwarmer verwarmt het water op de beste temperatuur voor de ingestelde wascyclus.



### ■ Economischer door het Intelligent Wassysteem

Om het energiegebruik en het waterverbruik tot een minimum te beperken, detecteert het Intelligent Wassysteem de grootte van de lading en de watertemperatuur. Ook bepaalt het op basis hiervan het optimale waterniveau en de wastijd.



### ■ Kinderslot

Het kinderslotsysteem wordt gebruikt om te vermijden dat kinderen op een knop duwen om het programma te wijzigen terwijl de machine draait.



### ■ Ruisarm snelheidscontrolesysteem

Door de washoeveelheid en de balans te meten, zorgt het systeem ervoor dat de was gelijkmatig verdeeld wordt zodat het geluidsniveau bij het centrifugeren tot een minimum herleid wordt.



### ■ Direct Drive-systeem

De moderne Brushless DC-motor drijft de trommel rechtstreeks aan zonder gebruik te maken van riem of riemschijf.



### ■ 6 Motion.

De wasmachine kan diverse trommelacties of een combinatie van verschillende acties, afhankelijk van het geselecteerde wasprogramma uitvoeren.

Gecombineerd met een gecontroleerde rotatiesnelheid en de capaciteit van de trommel zowel links als rechts te roteren, zijn de wasprestaties van de machine uitstekend met als resultaat een perfect wasresultaat.



### ■ De auto restart

De auto restart zorgt ervoor dat het programma zichzelf activeert bij een stroomuitval. Het programma zal verder gaan waar het gebleven was.

## Inhoudsopgave

Waarschuwingen.....	3
Kenmerken.....	7
Installatie.....	8
Aandachtspunten voor het wassen.....	13
Zeep toevoegen.....	14
Functies.....	17
Gebruik van de wasmachine.....	18
Onderhoud.....	25
Storingsindex.....	29
Garantiebepalingen.....	33

## Belangrijke veiligheidsaanwijzingen

### LEES ALLE AANWIJZINGEN EN DE UITLEG VAN DE INSTALLATIE VÓÓR GEBRUIK

#### **WAARSCHUWING**

Volg in verband met uw veiligheid de informatie in deze handleiding stipt op om brand-, explosie- en schokgevaar te vermijden en om materiële schade evenals ernstig of dodelijk letsel te voorkomen.

#### **Uw eigen veiligheid en die van anderen is van groot belang.**

In deze handleiding en op de wasautomaat zijn een groot aantal veiligheidswaarschuwingen vermeld.

Lees alle veiligheidswaarschuwingen met aandacht en houd u eraan.

-  Dit is het waarschuwingssymbool voor veiligheid. Dit symbool waarschuwt u voor mogelijke gevaren waardoor u en anderen ernstig of dodelijk gewond kunnen raken. Alle veiligheidswaarschuwingen worden met dit symbool en de woorden "GEVAAR", "WAARSCHUWING" of "LET OP" aangegeven.

**Deze woorden betekenen het volgende:**

#### **GEVAAR**

U kunt dodelijk of ernstig gewond raken als u de aanwijzingen niet stipt opvolgt.

#### **WAARSCHUWING**

U riskeert een dodelijk of ernstig ongeval als u de aanwijzingen niet stipt opvolgt.

#### **LET OP**

Betekent: U riskeert een niet-ernstig ongeval of beschadiging van de wasautomaat als u de aanwijzingen niet opvolgt.

Alle veiligheidswaarschuwingen geven duidelijk aan wat het mogelijke gevaar is, hoe u het risico van een ongeval kunt vermijden en wat er kan gebeuren als de aanwijzingen niet worden opgevolgd.

## Belangrijke veiligheidsaanwijzingen

### ■ Belangrijke veiligheidsmaatregelen

#### **WAARSCHUWING**

Neem alle noodzakelijke voorzorgsmaatregelen, waaronder de volgende, om brand- en schokgevaar of persoonlijk letsel door het gebruik van de wasautomaat te voorkomen:

- Controleer de wasautomaat voordat u deze installeert op uiterlijke beschadigingen. Als u een of meer beschadigingen opmerkt, mag u de wasautomaat niet installeren.
- Installeer of bewaar de wasautomaat niet waar hij aan het weer blootstaat.
- Knoei niet met bedieningsknoppen.
- Repareer of vervang geen onderdelen van de wasautomaat en voer geen onderhoudswerkzaamheden uit tenzij dat uitdrukkelijk wordt aanbevolen in de onderhoudsvoorschriften of gepubliceerde gebruikersreparatie-aanwijzingen die u begrijpt en waarvoor u voldoende vakkundig bent om ze uit te voeren.
- Zorg ervoor dat zich onder en bij uw apparaten geen brandbare materialen rondslingeren zoals pluizen, papier, voden, chemicaliën enzovoort.
- Dit apparaat is zonder toezicht van een volwassene niet geschikt voor gebruik door kleine kinderen en mindervaliden. Sta kinderen niet toe om op, met of in dit of andere huishoudelijke apparaten te spelen.
- Houd kleine huisdieren van het apparaat vandaan.
- Laat de deur van de wasautomaat niet open staan. Een open deur kan kinderen aansporen om aan de deur te gaan hangen of in de wasautomaat te kruipen.
- Steek nooit uw hand of ander lichaamsdeel in de wasautomaat als deze in werking is. **Wacht** tot de trommel volledig tot stilstand is gekomen.
- Het wasproces kan de brandwerende eigenschappen van textiel verminderen. Om dat te voorkomen moet u de wasinstructie van de fabrikant van het kledingstuk nauwkeurig opvolgen.
- **Was** of droog in de wasautomaat geen kledingstukken die zijn gereinigd, gewassen of geweekt in, of die besprenkeld zijn met brandbare of explosieve stoffen (zoals was, olie, verf, benzine, ontvettingsmiddel, oplosmiddelen voor chemisch reinigen, kerosine enzovoort) en die kunnen ontbranden of exploderen. Na een volledige wascyclus kan olie in de kuip achterblijven en tijdens een droogcyclus ontbranden. Doe dus geen kledingstukken die olie bevatten in de wasautomaat.
- Sla de deur van de wasautomaat niet met kracht dicht en probeer evenmin de vergrendelde deur met geweld te openen. Hierdoor kunt u de wasautomaat beschadigen.
- **Wanneer** de wasautomaat met een hoge temperatuur werkt, kan de deur aan de voorkant erg heet zijn. Raak de deur dan niet aan.

## Belangrijke veiligheidsaanwijzingen

### ■ Belangrijke veiligheidsmaatregelen

#### ▲ WAARSCHUWING

Neem alle noodzakelijke voorzorgsmaatregelen, waaronder de volgende, om brand- en schokgevaar of persoonlijk letsel door het gebruik van de wasautomaat te voorkomen:

- Om kortsluiting te voorkomen moet u, voordat u de wasautomaat een onderhoudsbeurt geeft of schoonmaakt, de wasautomaat ontkoppelen van het stopcontact of de wasautomaat in de zekeringkast ontkoppelen door de betreffende smeltveiligheid te verwijderen of de betreffende stroomverbreker uit te schakelen.
- Pak de netstroomkabel niet bij de kabel maar bij stekker vast om de kabel uit een stopcontact te trekken. Anders kan de netstroomkabel worden beschadigd.
- Schakel dit apparaat nooit in als het beschadigd, defect of gedeeltelijk gedemonteerd is of ontbrekende of defecte onderdelen heeft zoals een beschadigde netstroomkabel of stekker.
- Ontkoppel een oud apparaat voordat u het weg doet. Maak de stekker onbruikbaar. Knip de netstroomkabel zo dicht mogelijk op het apparaat af om misbruik te voorkomen.
- Bel een servicecentrum als een apparaat onder water heeft gestaan. Bel het servicecentrum. Doet u dit niet, dan riskeert u kortsluiting en brand.
- Sluit het apparaat met een nieuwe slangenset aan op het waterleidingnet. Gebruik geen oude slangensets.
- Houd u aan de algemeen gangbare veiligheidsprocedures, inclusief het gebruik van handschoenen met een lange kap en een veiligheidsbril, om het risico van lichamelijk letsel te verminderen. Door een of meer veiligheidswaarschuwingen in deze handleiding te negeren riskeert u materiële schade evenals ernstig of dodelijk lichamelijk letsel.
- Druk niet met kracht op de deur als de deur van de wasautomaat geopend is. Daardoor kan de wasautomaat omvallen.
- De nieuwe slangenset geleverd bij het apparaat dient gebruikt te worden en de oude set kan niet hergebruikt worden.
- Als het netsnoer beschadigd is, moet het worden vervangen door de fabrikant, zijn dealer of vergelijkbaar bekwaam personeel om gevaar te voorkomen.
- Dit apparaat is niet bedoeld voor gebruik door personen (inclusief kinderen) met verminderd lichamelijke, zintuiglijke of geestelijke vermogen, of gebrek aan ervaring en kennis, tenzij ze onder toezicht staan of worden geïnstrueerd over het gebruik van het apparaat door een persoon die verantwoordelijk is voor hun veiligheid.
- Hou toezicht op kinderen om ervoor te zorgen dat ze niet met het apparaat spelen.

## Belangrijke veiligheidsaanwijzingen

### ■ Belangrijke veiligheidsmaatregelen

#### ⚠ WAARSCHUWING

Neem alle noodzakelijke voorzorgsmaatregelen, waaronder de volgende, om brand- en schokgevaar of persoonlijk letsel door het gebruik van de wasautomaat te voorkomen:

#### Voor gebruik in Europa:

- Dit apparaat kan worden gebruikt door kinderen van 8 jaar en ouder en personen met verminderde lichamelijke, zintuigelijke of verstandelijke vermogens of gebrek aan ervaring en kennis, mits ze onder toezicht staan of instructies hebben gekregen over het het apparaat op een veilige manier te gebruiken is en de risico's hiervan begrijpen. Kinderen mogen niet met het apparaat spelen.
- Reiniging en onderhoud mogen niet zonder toezicht door kinderen worden uitgevoerd.
- **Kinderen jonger dan 3 jaar moeten uit de buurt gehouden worden, tenzij onder continue supervisie.**

### ■ Bewaar deze aanwijzingen

#### AANWIJZINGEN VOOR AARDING

Dit apparaat moet worden geaard. Wanneer het apparaat niet goed werkt of defect raakt, vermindert aarding de kans op kortsluiting doordat er een pad van de minste weerstand voor een elektrische stroom aanwezig is.

Dit apparaat is uitgerust met een netstroomkabel die een aardleiding bevat en van een geaarde stekker is voorzien. De stekker moet worden aangesloten op een daarvoor geschikt stopcontact dat volgens de plaatselijk geldende voorschriften op de juiste wijze is geïnstalleerd en geaard.

- Gebruik geen stopcontactadapter; deze schakelt de werking van de geaarde stekker uit.
- Als u niet beschikt over een geschikt stopcontact, roep dan de hulp in van een vakkundige elektricien.

#### ⚠ WAARSCHUWING

Door een verkeerde aansluiting van de aardleiding van het apparaat kan kortsluiting ontstaan.

Roep een vakkundige elektricien of servicereparateur erbij als u twijfelt of het apparaat goed geaard is. Verander de bij het apparaat geleverde stekker niet - als de stekker niet in het stopcontact past, laat dan een vakkundige elektricien het juiste bijpassende stopcontact installeren.

# Kenmerken

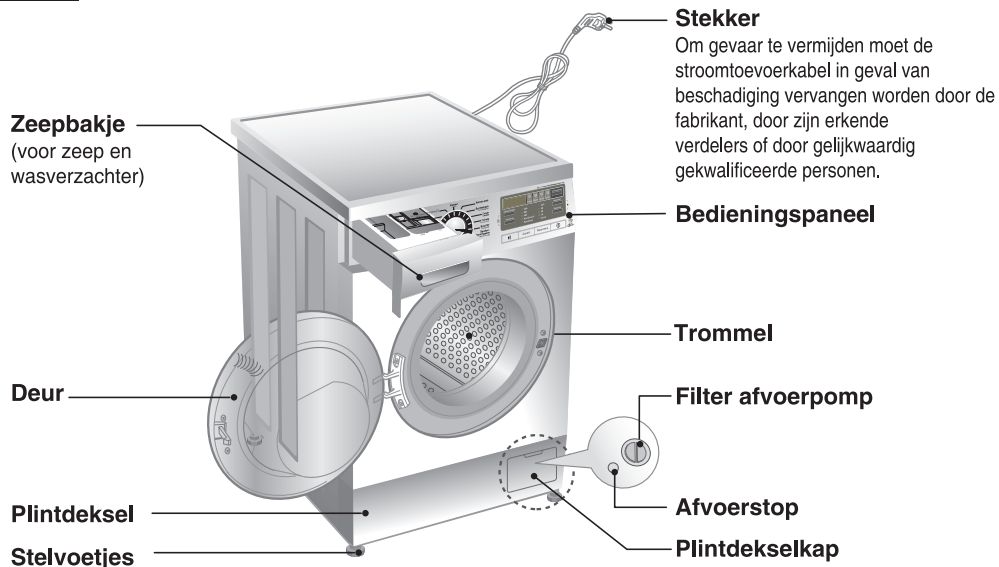

- Naam : Wasmachine, voorlader
- Stroomtoevoer : 220-240V~, 50Hz
- Afmetinges : 600mm (B) X 550mm (D) X 850mm (H)
- Gewicht. : 60 kg
- Wascapaciteit : 7kg F H/1 4/2 B8/96/7M 2/Q D(A)(1~9)  
8kg F H/1 4/2 B8/96/7M T D(A)(1~9)
- Max. vermogen. : 2100W/ 0.45 W (uit-stand, standby-stand)
- Toegelaten waterdru : 1,0-10kgf/cm (100-1000 kPa)

\* Het uitzicht en de kenmerken kunnen zonder voorafgaande kennisgeving afwijken.  
Dit enkel om de kwaliteit van het toestel te verbeteren.

## ■ Accessoires



Toevoerleiding (1EA)

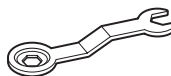

Moersleutel

# I nstallatie

- Installeer of plaats het apparaat op een plaats waar het niet aan temperaturen onder het vriespunt of aan schimmelende weersomstandigheden kan worden blootgesteld.
- Als de wasmachine geplaatst werd op een vast tapijt, mag de het tapijt de plintopening niet hinderen.

## ■ Vergrendelingsbouten voor vervoer

Het toestel is uitgerust met vergrendelingsbouten voor vervoer om interne schade tijdens het transport te vermijden.

- De verpakking en alle transportbouten moeten worden verwijderd alvorens de wasmachine te gebruiken.
- ☞ Wanneer u de verpakking onderaan verwijdert, zorg er dan voor ook de bijkomende verpakingsplaat in het midden onderaan te verwijderen.

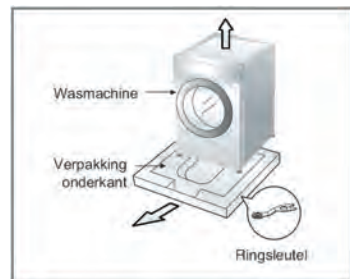

## ■ Verwijderen van de vergrendelingsbouten

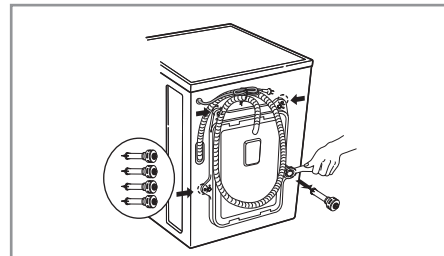
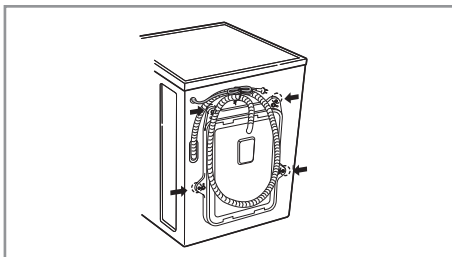

1. Om interne schade tijdens het transport te vermijden zijn de 4 speciale vergrendelingsbouten vastgeschroefd. Vooraleer de wasmachine in gebruik te nemen, moet u de bouten en de rubberen stoppen verwijderen.
- Als ze niet verwijderd worden, zal de machine hevig schudden, veel geluid veroorzaken en uiteindelijk in storing gaan.
2. Draai de 4 bouten los met de meegeleverde moersleutel.
3. Verwijder de 4 bouten samen met de rubberen stoppen door zachtjes aan de stop te draaien. Houd de 4 bouten en de moersleutel bij voor eventueel later gebruik.
- Telkens wanneer het toestel verplaatst wordt, moeten deze vergrendelingsbouten opnieuw geplaatst worden.
4. Sluit de gaten af met de meegeleverde afdekhoedjes.



# I nstallatie

## ■ Ruimtelijke installatievereisten

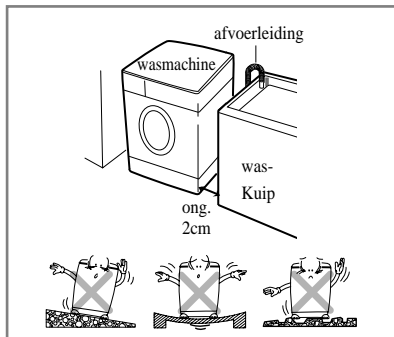

### **Passtelling met de vloer:**

De toegelaten hellingsgraad onder de wasmachine bedraagt 1°

### **Stopcontact :**

Moet geplaatst zijn op maximaal 1,5 meter links of rechts van de wasmachine. Niet meer dan één toestel aansluiten op het stopcontact.

### **Bijkomende vrije ruimte :**

Voor inbouw tegen muur, deur en vloer is volgende vrije ruimte noodzakelijk.

(10 cm: achterzijde / 2 cm: rechter- en linkerzijde)

Plaats of bewaar nooit wasproducten op de wasmachine.

## ■ Positioneren

Installeer de wasmachine op een vlakke harde vloer.

Zorg ervoor dat de luchtcirculatie rond de wasmachine niet wordt gehinderd door tapijten, matten enz.

- Probeer nooit om een oneffenheid in de vloer te corrigeren door stukken hout, karton of soortgelijke materialen onder de wasmachine te plaatsen.
- Als de wasmachine naast een gasfornuis of een kolenkachel geplaatst moet worden, voorzie dan een isolatie (85x60cm), bedekt met aluminiumfolie, op de zijkant van het fornuis of de kachel tussen de twee toestellen.
- Installeer de wasmachine niet in ruimtes waar de temperatuur tot onder 0°C kan dalen.
- Zorg ervoor dat de wasmachine ook na de installatie nog gemakkelijk bereikbaar is voor de technicus in geval van een defect.
- Eens de wasmachine is geïnstalleerd, de vier pootjes bijregelen met de meegeleverde boutsleutel zodat het toestel stabiel staat en er een open ruimte is van ongeveer 20 mm tussen de bovenkant van de wasmachine en de onderkant van het werkblad.

# I nstallatie

## ■ Elektrische aansluiting

1. Gebruik nooit een verlengkabel of een verdeelstekker.
2. Om gevaar te vermijden moet de stroomtoevoerkabel in geval van beschadiging, vervangen worden door de fabrikant, zijn erkende verdelers of door gelijkwaardig gekwalificeerde personen.
3. Trek de stekker na gebruik steeds uit het stopcontact en draai de waterkraan dicht.
4. Sluit de machine aan op een geaard stopcontact. Volg hierbij de stroombedradingsrichtlijnen.
5. Het toestel moet zo geplaatst worden dat de stekker gemakkelijk toegankelijk is.

## LET OP

Het product is niet gemaakt voor het gebruik en als speelgoed door jonge kinderen zonder toezicht of voor personen die niet in staat zijn zonder toezicht een apparaat te bedienen.

## LET OP

### LET OP het netsnoer

Het wordt aanbevolen de meeste machines aan te sluiten op een eigen circuit; dat wil zeggen, een circuit met stopcontact dat alleen voor die machine gebruikt wordt, zonder verdere stopcontacten of aansluitingen op het circuit. Controleer voor de zekerheid de specificatie-pagina van deze handleiding.

U mag de stopcontacten niet overbelasten. Overbelaste/losse/beschadigde stopcontacten of verlengsnoeren, versleten netsnoeren, of beschadigde snoerisolatie vormen een gevaar. Dit kan leiden tot brand of een elektrische schok. Kijk regelmatig het netsnoer van uw machine na; indien dit er beschadigd uitziet, haalt u dan de stekker uit het stopcontact en laat het snoer vervangen door een authentiek snoer aangeleverd door een bevoegde dealer, alvorens de machine opnieuw te gebruiken. Zorg ervoor dat het snoer niet beschadigd raakt: zorg ervoor dat het b.v. niet in de knoop ligt of afgeknepen wordt, of dat men erop kan lopen. Let vooral op stekkers, stopcontacten, en de snoeruitgang op de machine.

Als de wasautomaat door een verlengkabel of een draagbaar aggregaat van stroom wordt voorzien, moeten de verlengkabel of het aggregaat zodanig worden geplaatst dat er geen (was)water op geknoeid kan worden.

## ■ De wasmachine moet op de waterleiding aangesloten worden met nieuwe leidingen. Oude leidingen mogen niet worden gebruikt.

### ■ Aansluiting van de watertoevoerleidingen

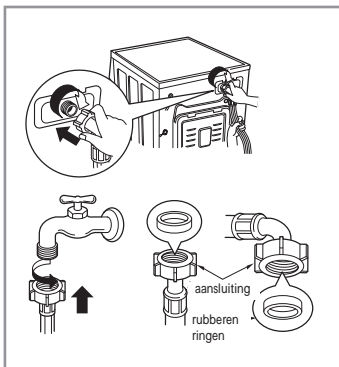

- ▶ De toegeleverde waterdruk moet tussen 100 kPa en 1000 kPa (1,0~10kgf/cm<sup>2</sup>) liggen.
- ▶ Ontbloot of kruis de leiding niet wanneer u de toevoerleiding aansluit op de klep.
- ▶ Wanneer de toegeleverde waterdruk hoger is dan 1000 kPa, moet u een decompressietoestel laten installeren.
- Om lekkage te vermijden werden twee ringen voorzien op het aansluitpunt in de aansluiting van de watertoevoerleiding.
- Controleer de waterdichtheid van de aansluitingen tussen wasmachine en toevoerleiding door de kraan helemaal open te draaien.
- Controleer regelmatig de toestand van de leiding en vervang deze indien nodig.
- Zorg ervoor dat er geen knik zit in de leiding en dat deze niet geklemd is.

# I nstallatie

Deze uitrusting is niet bedoeld voor maritiem gebruik of voor gebruik in mobiele installaties zoals caravans, vliegtuigen, enz.

Draai de plugkraan dicht wanneer de machine een langere periode niet wordt gebruikt (bijv. tijdens een vakantie), zeker wanneer er geen vloerafloop (goot) is in de onmiddellijke omgeving van de machine.

Wanneer het toestel moet worden afgevoerd, moet u het netsnoer afknippen en de stekker vernietigen.

Maak de deurgrendel onklaar om te voorkomen dat kinderen in de machine gevangen raken.

Het verpakkingsmateriaal (bijvoorbeeld folie en styrofoam) kan voor kinderen gevaarlijk zijn.

Er is gevaar voor verstikking!

Houd verpakkingsmateriaal uit de buurt van kinderen.

## ■ Installatie van de afvoerleiding

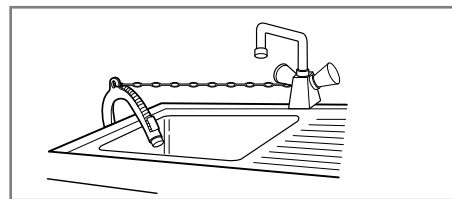
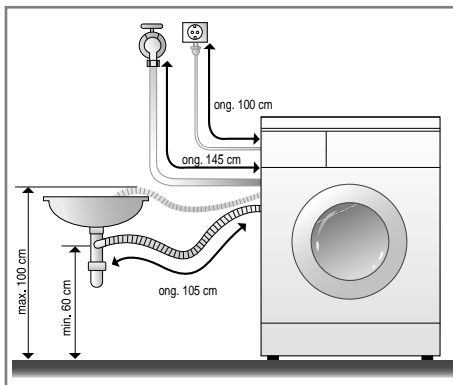

- Wanneer de afvoerleiding aan een wasbak bevestigd wordt, maak ze dan stevig vast met een kettinkje.
- Een goede bevestiging van de afvoerleiding zal ervoor zorgen dat de vloer niet beschadigd wordt door waterlekage.

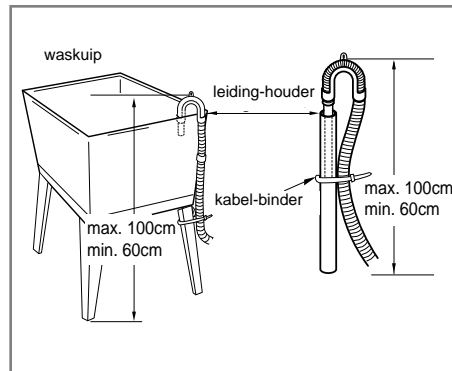
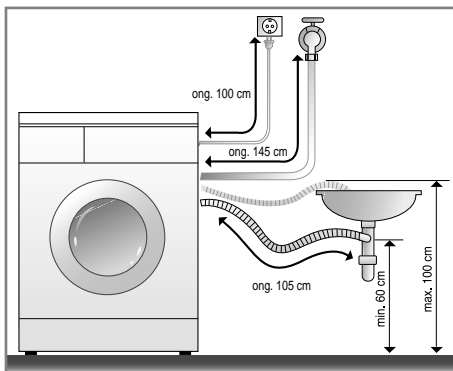

- De afvoerleiding mag niet hoger dan 100 cm boven de vloer geplaatst worden.
- Een goede bevestiging van de afvoerleiding zal ervoor zorgen dat de vloer niet beschadigd wordt door waterlekage.
- Wanneer de afvoerleiding te lang is, duw ze dan niet in de wasmachine. Hierdoor ontstaat nl. een abnormaal geluid.

# I nstallatie

## ■ Niveauregeling

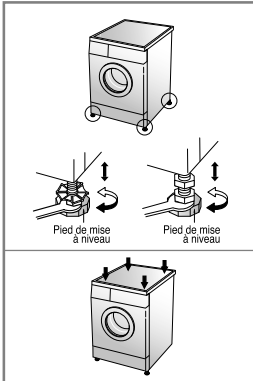
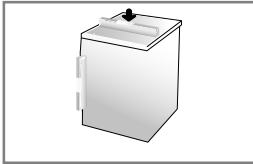

1. Door een wasmachine goed waterpas op te stellen voorkomt u overgeluid en trillingen. Plaats het toestel op een stevige vloer die waterpas is, bij voorkeur in een hoek van de kamer.

**OPMERKING** Een houten of zwevende vloer kan voor overmatige trillingen of stabiliteitsproblemen bij een geladen machine zorgen.

2. Wanneer de vloer oneffen is, kan u de stelvoetjes aanpassen tot op de gewenste hoogte (**gebruik geen stukjes hout en dergelijke onder de voetjes**). Zorg ervoor dat alle vier de voetjes stevig op de vloer rusten, en controleer of het toestel waterpas staat (gebruik een waterpas)

※ *Nadat u de pootjes bijgesteld hebt, de borgmoer in tegenwijerzin aandraaien.*

**OPMERKING** Zet de wasmachine goed vast als hij op een verhoogd platform staat: anders loopt u het risico dat hij eraf valt.

※ *Diagonale controle*

*Wanneer u op de overlangse hoeken van de bovenplaat van de wasmachine aandrukt, mag de machine absoluut niet op en neer bewegen (controleer beide richtingen). Wanneer de machine bij deze duwbewegingen wel beweegt, moet u de stelvoetjes weer aanpassen.*

## ■ Betonnen vloeren

- Het installatieoppervlak moet proper, droog en waterpas zijn.
- Installeer de wasmachine op een vlakke harde vloer.

## ■ Tegelvloeren (gladde vloeren)

- Ga met beide voeten op de Tread Mate staan en stel de machine af totdat hij recht staat. (Knip de Tread Mate in stukken van 70x70 mm en plak de stukken op de droge tegels waar u de machine wilt plaatsen.)

※ *Tread Mate is een zelfklevend materiaal dat gebruikt wordt op ladders & trappen, om het uitglijden tegen te gaan.*

## ■ Houten vloeren

- Houten vloeren zijn bijzonder gevoelig voor trillingen.
- Om trillingen te voorkomen, raden wij aan rubber doppen van ten minste 15 mm dik te plaatsen onder elk pootje van de wasmachine en deze met behulp van schroeven te bevestigen aan ten minste 2 vloerbalken.
- Indien mogelijk de wasmachine installeren in een van de hoeken van de ruimte waar de vloer stabiel is.

※ *Gebruik rubber doppen om de trillingen te verminderen.*

※ *Rubber doppen (onderdeelnr. 4620ER4002B) kunt u verkrijgen bij de LG-afdeling onderdelen.*

Rubber dop



## Belangrijk!

- Correcte plaatsing van de wasmachine verzekert een lange, regelmatige en betrouwbare werking.
- De wasmachine moet volledig horizontaal en stevig vast staan.
- De wasmachine mag niet gaan schommelen tijdens het wassen.
- Het installatieoppervlak moet proper zijn, vrij van vloerwas en andere smeermiddelen.
- Zorg ervoor dat de onderkant van de wasmachine niet nat wordt. Als de onderkant van de wasmachine nat wordt, zou u kunnen uitglijden.

# Aandachtspunten voor het wassen

## ■ Voor het in gebruik nemen van de wasmachine

Kies een wascyclus (KATOEN 60°C, voeg een halve lading wasmiddel toe), zet de machine in werking (zonder kleding). Hiermee verwijdert u eventueel in de trommel resterende aanslag.

## ■ Aandacht voor het wassen

### 1. Aandacht voor de labels

Controleer of uw kledingstuk een label heeft met wasinstructies. Dit zal aangeven uit welke stoffen het stuk gemaakt is en hoe het gewassen moet worden.

### 2. Was sorteren

Voor de beste wasresultaten, sorteert u uw kledingstukken in ladingen die met hetzelfde wasprogramma gewassen kunnen worden. De watertemperatuur en de centrifugeersnelheid zijn afhankelijk van het soort stof waaruit de kledingstukken gemaakt zijn. Sorteert donkere was van lichte was en witgoed. Was afzonderlijk als kleuren kunnen doorlopen of pluis in elkaar kan klitten waardoor wit kan verkleuren, enz. Indien mogelijk wast u zwaar vervuilde stoffen apart van licht vervuild goed.

- |  |   |
|--|---|
| - Vuil (zwaar, normaal, licht) :                       | Sorteer kleding volgens de vuilheidsgraad.                        |
| - Kleur (witte was, lichte was, donkere was)           | Sorteer witgoed van gekleurde was.                                |
| - Pluis (pluisproducerende was, pluisverzamelende was) | Was pluisproducerende was afzonderlijk van pluisverzamelende was. |

### 3. Aandacht bij het vullen

- Combineer grote en kleine stukken in één lading. Laad de grote stukken eerst. Grote stukken mogen niet meer dan de helft van de gehele waslading beslaan.
- Laat de machine niet draaien met slechts één artikel erin. Dit kan instabiliteit veroorzaken. Voeg een of twee gelijksoortige stukken toe.

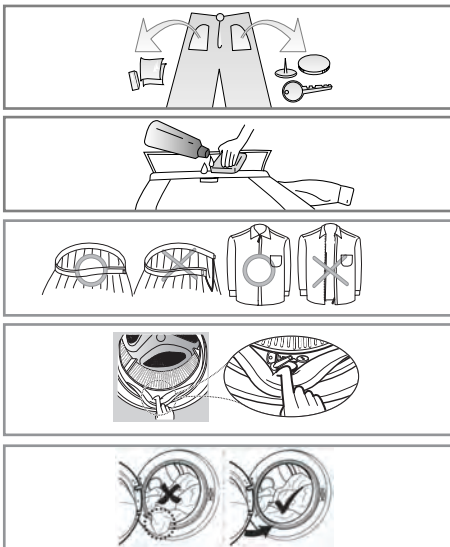

- Controleer alle zakken en zorg ervoor dat ze leeg zijn. Nagels, haarpennen, lucifers, potloden, muntstukken en sleutels kunnen zowel uw wasmachine als uw kleding beschadigen.
- Sluit ritsen, haken en koorden om ervoor te zorgen dat deze geen andere kledingstukken scheuren.
- Behandel vuil en plekken voor door een beetje in water opgeloste zeep op boorden omslagplekken aan te brengen. Dit om het vuil reeds gedeeltelijk op te lossen.
- Verwijder al het vreemde materiaal.

# Zeep toevoegen

## ■ Toevoegen van wasmiddel en wasverzachter

### 1. De verdeellade

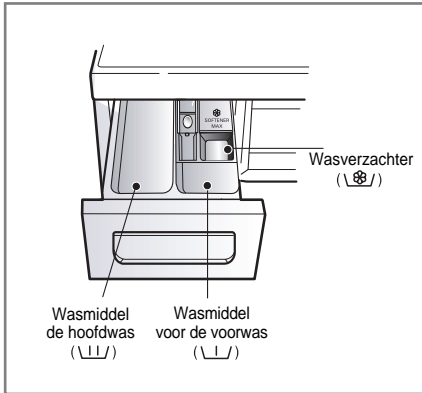

- Hoofdwash alleen → \\|\\|/
- Voorwas + hoofwas → \\|\\|/ • \\|\\|/

### Opgelet

Houd waspoeder en reinigingsproducten buiten het bereik van kinderen i.v.m. vergiftigingsgevaar. Bij te veel wasmiddel en/of wasverzachter bestaat het risico dat er water overstroomt. Gebruik alleen de aanbevolen hoeveelheid wasmiddel.

### 2. Wasverzachter toevoegen

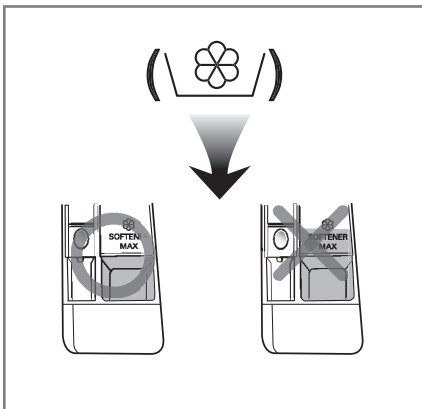

- Niet hoger vullen dan tot aan het maximale vulstreepje. Als het bakje overvol is kan de wasverzachter te vroeg vrijkomen, waardoor er vlekken op de kleding kunnen ontstaan.
- Laat wasverzachter niet langer dan 2 dagen in de zeeplade (wasverzachter kan uitharden)
- De wasverzachter wordt automatisch toegevoegd gedurende de laatste spoelcyclus.
- De lade niet openen wanneer er water wordt aangevoerd.
- Solventen (benzeen, enz..) zijn niet toegelaten.

**OPMERKING** Geen wasverzachter rechtstreeks op de kledij gieten.

## Zeepp toevoegen

### ► Hoeveelheid wasmiddel

- Het wasmiddel moet worden gebruikt volgens de instructies van de wasmiddelenproducent.
- Als u meer wasmiddel gebruikt dan is voorgeschreven, ontstaat er veel schuim waardoor het wasresultaat afneemt en zal de motor te sterk belast worden (oorzaak van storing).
- Het is aan te raden geconcentreerd wasmiddel te gebruiken voor het beste resultaat.
- Als gebruik wordt gemaakt van vloeibaar wasmiddel neem dan de aanwijzingen van de wasmiddelfabrikant in acht.
- U kunt gebruik maken van vloeibaar wasmiddel in de wasmiddeldoseerlade zodra het wascyclus direct van start gaat.
- Vloeibaar wasmiddel kan uitharden, gebruik daarom geen vloeibaar wasmiddel tijdens uitgestelde start.
- Heeft u last van zeepsop resten, verminder dan de hoeveelheid wasmiddel.
- De hoeveelheid wasmiddel moet mogelijk aangepast worden aan het programma, watertemperatuur, de hardheid van het water, de was hoeveelheid, en de vuilheid van het wasgoed. Zorg ervoor dat er niet te veel schuim ontstaat.

### Opgelet

Zorg ervoor dat vloeibaar wasmiddel niet uithard.  
Dit kan leiden tot blokkeringen, verminderde spoeling en geurtjes.



OPMERKING

- Volle lading: volgens de aanbevelingen van de producent.
- Gedeeltelijke lading: 3/4 van de normale hoeveelheid.
- Minimumlading: 1/2 van een volle lading.

- Het wasmiddel wordt bij het begin van de wascyclus uit de verdeler gespoid.

### ► Waterverzachter

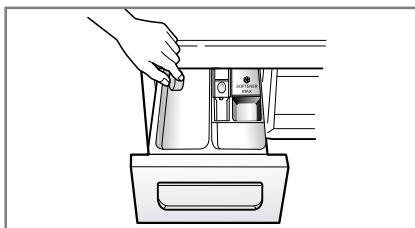

- Een water verzachter, zoals Calgon, kan worden gebruikt in regio's met extreem hard water. Voeg toe volgens de aanwijzingen op de verpakking. Voeg eerst wasmiddel toe en vervolgens de water verzachter.
- Gebruik de hoeveelheid wasmiddel voor zacht water.

### ► Gebruik van wastabletten

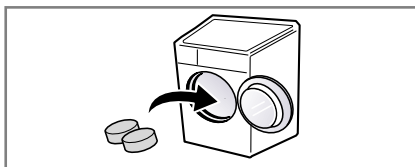

1. Open de deur en stop de tabletten in de trommel.

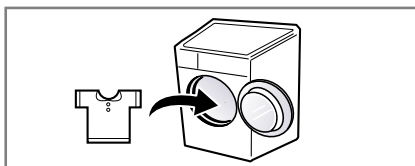

2. Laad het wasgoed in de trommel.

# Functies

## ■ Aanbevolen wasprogramma's rekening houdende met het type wasgoed

Programma	Stof- Type	Instelling Temp.	Wassen (Optie)	Maximale lading
Katoen	Kleurvaste kledingstukken (shirts en pyjama's) en licht bevuilde witkatoenen kledingstukken (ondergoed)	40°C (Koud tot 95°C)	- Intensief Spoelen - Voorwas - Intensief - Kreukvrij	Evaluatie
Katoen Groot		60°C (Koud tot 60°C)		
Extra verzorging	Licht bevuilde babykleding	60°C (95°C)		6.0 kg
Gevoelige huid	Textielen die direct in aanraking komen met de huid, ondergoed, katoenen luiers, handdoeken, beddengoed, kussen en matrashoes.	40°C (Koud tot 60°C)		Evaluatie
Synthetisch	Polyamid, Acryl, Polyester		3.0 kg	
Gemengd wasgoed	Diverse soorten textielen, behalve speciale kledingstukken. (zijde/delicate, sportkleding, donkere kleding, wol, donsdeken/gordijnen)	40°C (Koud tot 40°C)	3.0 kg	
Donsdeken	Katoen bedlinnen, donsdeken, kussen, deken, grand foulard met lichte bevuiling.		1 enkel stuk	
Sportkleding	Coolmax, Goretex, Fleece en Sympatex		2.0 kg	
Wol 	Machine wasbare wol.	60°C (Koud tot 60°C)	- Intensief - Kreukvrij	4.0 kg
Intensief 60	Katoen en gemengde textielen. (Speciaal 60 minuten programma voor normaal vervuilde was)			
Delicaat	Delicate was die snel beschadigd	20°C (Koud tot 40°C)		2.0 kg
Snelwas 30	Licht bevuild, gekleurd wasgoed.			



## Functies

- \* **Watertemperatuur** : kies de watertemperatuur bij het wasprogramma. Volg bij het wassen altijd de wasvoorschriften of instructies op het label van de fabrikant.
- \* **Voorwas** : Voorwas zwaar vervuilde en proteïnegeklekte stukken.
- \* **Intensief** : Voor zeer vuile was, kies de optie "Intensief".  
De programma-afstelling met testoptie "Katoen 60°C+Intensief" is in overeenstemming met IEC60456 en EN60456 .
- \* **Intensief Spoelen** : Voor grotere effectiviteit of een nog schoner resultaat na het spoelen kunt u de mogelijkheid Spoelen Extra selecteren.
- \* **Kreukvrij** : Als u het kreuken van kleding wilt voorkomen, selecteer dan deze functie bij het centrifugereren.
- \* Stel programma in op de opties "Katoen Groot 40°C + Intensief (Halve Belading)", "Katoen Groot 60°C +Intensief (Halve Belading)", "Katoen Groot 60°C + Intensief (Volle Belading)" voor test volgens EN60456 en Richtlijn 1015/2010 .  
- Standaard 60°C katoenprogramma: Katoen Groot + 60°C + Intensief  
- Standaard 40°C katoenprogramma: Katoen Groot + 40°C + Intensief  
(Dit zijn de meest efficiënte programma's wat betreft gecombineerd energie- en waterverbruik voor het wassen van dat type katoenen wasgoed.)
- \* De werkelijke watertemperatuur kan afwijken van de opgegeven cyclustemperatuur.  
De testresultaten zijn afhankelijk van de waterdruk, de hardheid van het water, de waterinlaattemperatuur, de kamertemperatuur, de soort en hoeveelheid belading, mate van vervuiling, gebruikt wasmiddel, netspanningsfluctuaties en de gekozen extra opties.
- \* **Opmerkingen** : Normaal synthetisch wasmiddel wordt aanbevolen. Het wolprogramma werkt met rustige bewegingen en rotaties op lage snelheid om de kleding te beschermen.



### Informatie over hoofdwashprogramma's bij halve belading.

Programma	Tijd in minuten		Resterend vochtgehalte		Water in liter		Energie in kWh	
	8 kg	7 kg	1400 rpm	1200 rpm	8 kg	7 kg	8 kg	7 kg
Katoen (40°C)	96		40 %	53 %	65		0.55	
Katoen Groot (60°C)	259	239	44 %	53 %	43	41	0.52	0.48

# Gebbruik van de wasmachine

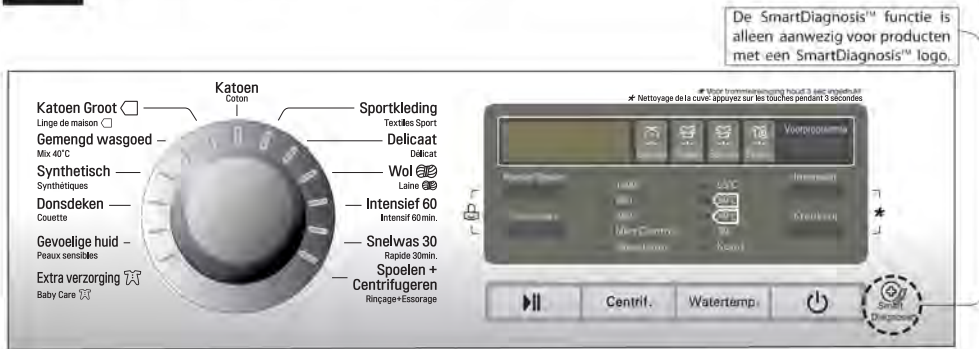

## 1. Bij gebruik van de wascyclus met de standaardvoorwaarden

- Om de machine te starten drukt u op de knop "Inschakelen".
- Druk op de "Start/Pause"-knop.
- Standaardinstelling
  - Wassen : alleen hoofdwass
  - Spoelen : 3 keer
  - Essorage :
    - 1200 rpm F H/1 4 B8/96/7M 2/T/Q D(A)(1~9)
    - 1400 rpm F H/1 2 B8/96/7M 2/T/Q D(A)(1~9)
  - Watertemperatuur: 60°C
  - Programma: Katoen

## 2. Manuele instelling

- Druk op de knop "Aan/Uit" om de machine op te starten.
- Selecteer de voorwaarden die u wenst te gebruiken door telkens de overeenstemmende knoppen in te drukken.

Om de voorwaarden van elk programma te selecteren verwijzen we naar pagina's 19 tot 24.

- Druk de "Start/Pause"-knop in.

## 3. Piepsignaal aan/uit



- De Pieptoon- functie kan alleen worden geactiveerd tijdens het wassen:
  1. Zorg ervoor dat de wasmachine aan is (**Inschakelen** aan)
  2. Druk op de knop Start/Pause.
  3. Druk en houd ingedrukt beide knoppen tegelijk voor 3 sec: **Voorprogramma**.
- Nu is de Pieptoon-functie aangezet. Deze blijft aan staan, ook nadat de wasmachine is uitgeschakeld.

# Gebbruik van de wasmachine

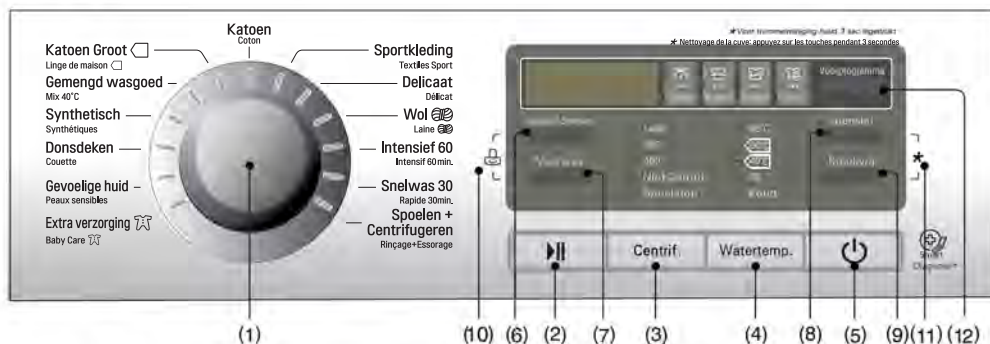

- |                             |                             |                              |
|-----------------------------|-----------------------------|------------------------------|
| (1) draaiknop: Programma    | (5) drukknop: Inschakelen   | (9) drukknop: Kreukvrij      |
| (2) drukknop: Start/Pause   | (6) drukknop: Spoelen Extra | (10) Kinderslot              |
| (3) drukknop: Centrifugeren | (7) drukknop: Voorwas       | (11) Reinigen van de trommel |
| (4) drukknop: Watertemp.    | (8) drukknop: Intensief     | (12) drukknop: Voorprogramma |

## Inschakelen



### 1. Inschakelen

- Druk de "Inschakelen"-knop in om de stroom in- en uit te schakelen
- Hij kan ook gebruikt worden om de functie "Voorprogramma" te onderbreken.

### 2. Startprogramma

- Wanneer u de "Inschakelen"-knop indrukt, selecteert de wasmachine automatisch het programma "Katoen". De andere standaardinstellingen worden ingesteld zoals hieronder vermeld.
- Als u dus een wascyclus wil kiezen zonder een programma te selecteren, drukt u op de "Start/Pause"-knop en de wasmachine zal het programma opstarten.

#### ■ Standaardprogramma

- [F H/1 4 B8/96/7M 2/T/Q D(A)(1~9)]  
-Katoen was programma / hoofdwasm / normaal spoelen / 1400rpm / 60°C
- [F H/1 2 B8/96/7M 2/T/Q D(A)(1~9)]  
-Katoen was programma / hoofdwasm / normaal spoelen / 1200rpm / 60°C

## Programme

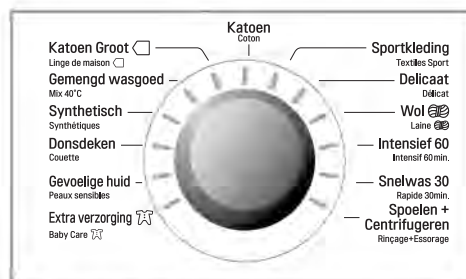

- **Afhankelijk van het type wasgoed kan u** kiezen uit 13 programma's.
  - **Wanneer u de "Start/Pause"-knop indrukt,** wordt het bontwas programma automatisch geselecteerd.
- ⚠ Door aan de programmaknop te draaien wordt het programma in de volgende volgorde geselecteerd: "Katoen - Sportkleding - Delicaat - Wol - Intensief 60 - Snelwas 30 - Spoelen+Centrifugeren - Katoen Groot - Gemengd wasgoed - Synthetisch - Donsdeken - Gevoelige huid - Extra verzorging".

Rekening houdende met het type wasgoed voor elk programma.  
Kijk op pagina 16.

# Gebbruik van de wasmachine

## Start/Pause



### 1. Start

- Deze "Start/Pause"-knop wordt gebruikt om de wascyclus en andere programma's te starten of de cyclus tijdelijk te onderbreken.

### 2. Pause

- Druk op de "Start/Pause"-knop wanneer u de wascyclus tijdelijk wenst te onderbreken.
- Nadat u de pauzeknop heeft ingedrukt wordt de machine na vier minuten automatisch uitgeschakeld.
- **NB.** De deur kan pas na 1 of 2 minuten geopend worden als de modus Pause is geselecteerd of na het einde van de wascyclus.

## Deur Vergrendeld(Deurslot)



- Brandt telkens de deur van de wasmachine vergrendeld is.
- De deur kan worden geopend door te drukken op de knop Start/Pause om de wasmachine te stoppen.

## Controleren



- Als "Controleren" in het venstertje wordt weergegeven, draait de machine langzaam rond en detecteert hoeveel kledingsstukken zich in de trommel bevinden. Dit duurt een paar seconden.
- Beschikbaar in Katoen en Synthetisch.

## Optie



- Door de knop Optie in te drukken kunnen alle optiefuncties geselecteerd worden.

### 1. Intensief Spoelen

- Voor grotere effectiviteit of een nog schoner resultaat na het spoelen kunt u de mogelijkheid Extra verzorging spoelen selecteren.

### 2. Voorwas

- Als het wasgoed erg bevuild is, is het "Voorwas" -programma erg effectief.

### 3. Intensief

- Voor zeer vuile was, kies de optie "Intensief".
- Door Intensief te kiezen, wordt de duur van het wasprogramma verlengd, afhankelijk van het gekozen programma.

### 4. Kreukvrij

- Als u het kreuken van kleding wilt voorkomen, selecteer dan deze functie bij het centrifugeren.

*Als het controlelampje brandt, is de functie geselecteerd.*

# Gebbruik van de wasmachine

## Kinderslot (🔒)



- Als u alle knoppen wilt vergrendelen om te vermijden dat kinderen of geestelijk zwakke personen de machine kunnen bedienen, kunt u deze functie gebruiken.
- Het kinderslot kan worden ingesteld door gelijktijdig de “**Intensief Spoelen**”-knop en de “**Voorwas**”-knop in te drukken. (ongeveer 3 seconden)



- Om het kinderslotsysteem weer uit te schakelen drukt u opnieuw gelijktijdig op de de “**Intensief Spoelen**”-knop en de “**Voorwas**”-knop. (ongeveer 3 seconden)



- Als u de programma-instellingen wilt wijzigen terwijl het kinderslot actief is:
1. Druk gelijktijdig op “**Intensief Spoelen**”-knop en de “**Voorwas**”-knop. (ongeveer 3 seconden)
  2. Druk op de “**Start/Pause**”-knop.
  3. Wijzig het gewenste programma en druk opnieuw op de “**Start/Pause**”-knop.

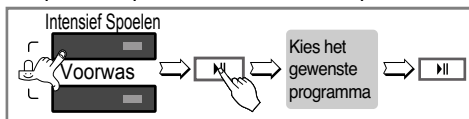

- Kinderslot kan op ieder gewenst moment worden ingesteld, uitzetten van het kinderslot geschiedt door het volgen van de beschreven procedure. Het ontbreken van stroom of operationele fouten heeft geen effect op het kinderslot.

## Reinigen van de trommel (\*)



Het trommelreinigingsprogramma kan worden gestart door de knoppen voor de **Intensief** was en **Kreukvrij** tegelijkertijd ingedrukt te houden.

Als het trommelreinigingsprogramma is ingesteld, wordt er “**tcl**” op het display weergegeven en kunnen de knoppen niet worden bediend.



Het trommelreinigingsprogramma is een speciaal wasprogramma om de binnenkant van de wasmachine schoon te spoelen. Dit wasprogramma verbruikt meer water en draait sneller. Voer dit programma regelmatig uit.

### ■ Hoe het trommelreinigingsprogramma te gebruiken:

1. Verwijder kleding en andere voorwerpen uit de wasmachine en sluit de deur.
2. Open het zeepbakje en giet bleekwater in het bleekcompartiment.

### OPMERKING:

Doe geen wasmiddel in de wasmiddelcompartimenten. Er kan dan teveel schuim worden geproduceerd en uit de wasmachine gaan lekken.

3. Sluit het zeepbakje langzaam.
4. Schakel de stroom in en houd de knoppen voor de **Intensief** was en de **Kreukvrij** 3 seconden ingedrukt. Vervolgens verschijnt “**tcl**” op het LED-display.
5. Houd de Start/Pauze-knop ongeveer drie seconden ingedrukt.
6. Laat de deur openstaan als het wasprogramma voltooid is zodat de deuropening, de rubberen ring en het glas van de deur kunnen drogen.

**⚠ LET OP:** Laat de deur niet te lang en onbewaakt openstaan als er een klein kind in de buurt is.

# Gebbruik van de wasmachine

## Centrifugeren



F H/1 2 B8/96/7M 2/T/Q  
D(A)(1~9)



F H/1 4 B8/96/7M 2/T/Q  
D(A)(1~9)

- Door op de centrifugeerknop te drukken kan de centrifugeersnelheid ingesteld worden.

### 1. Keuze centrifugeersnelheid

- De volgende centrifugeersnelheid is beschikbaar, afhankelijk van het programma:

F H/1 4 B8/96/7M 2/T/Q D(A)(1~9)

- **Katoen, Intensief 60, Snelwas 30 Spoelen+Centrifugeren, Gemengd wasgoed, Katoen Groot**  
Spoelstop - Niet Centrif. - 400 - 800 - 1400
- **Sportkleding, Delicaat, Wol, Extra verzorging, Donsdeken, Synthetisch,**  
Spoelstop - Niet Centrif. - 400 - 800

F H/1 2 B8/96/7M 2/T/Q D(A)(1~9)

- **Katoen, Intensief 60, Snelwas 30 Spoelen+Centrifugeren, Gemengd wasgoed, Katoen Groot**  
Spoelstop - Niet Centrif. - 400 - 800 - 1200
- **Sportkleding, Delicaat, Wol, Extra verzorging, Donsdeken, Synthetisch,**  
Spoelstop - Niet Centrif. - 400 - 800

### 2. Niet Centrifugeren

- Als er geen centrifugeersnelheid ingesteld is, stopt de wasmachine nadat het water weggepompt is.

Als het controlelampje brandt, is de functie geselecteerd.

### 3. Spoelstop

- Als u kleren in de machine wilt laten zonder te centrifugeren na het spoelen om te voorkomen dat ze worden gekreukt, druk dan op de toets "Centrifugeren" om "Spoelstop" te selecteren.
- Om na activering van de spoelstopfunctie verder te gaan met afpompen of centrifugeren moet u het gewenste programma instellen met de programmadraaiknop.

Wanneer dit controlelampje brandt, is de functie ingeschakeld.

# Gebbruik van de wasmachine

## Watertemperatuur

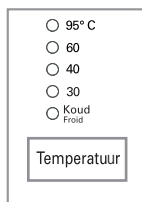

• Door de programmadraaiknop te draaien kan de watertemperatuur geselecteerd worden.

- **Koud**

- 30°C / 40°C / 60°C / 95°C

- Naargelang het programma kan de watertemperatuur als volgt ingesteld worden:

*Het controlelampje van de gekozen temperatuur licht op. Voor verdere details verwijzen we naar pagina 16.*

## Voorprogramma

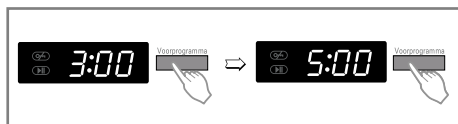

*Wasvoorbereiding vooraleer "Voorprogramma" wordt opgestart*

- Draai de waterkraan open.
- Laad het wasgoed en sluit de deur.
- Breng wasmiddel en wasverzachter aan in de lade.
- Instelling "**Voorprogramma**"
  - Druk op de "**Inschakelen**" -knop.
  - Draai de "**Programma**" -knop op het gekozen programma.
  - Druk de "**Voorprogramma**" -knop in en stel de gewenste tijd in.
  - Druk de "**Start/Pause**" -knop in. ("." knippert.)
- Wanneer de "Voorprogramma"-knop ingedrukt wordt, toont de machine "3:00". Het maximale voorprogramma is 19:00 uur en het minimale voorprogramma is 3:00 uur.
- Elke druk op de knop doet het voorprogramma één uur opschuiven.
- Om het voorprogramma te onderbreken drukt u op de "**Inschakelen**" -knop.
- **Voorprogramm**ais de "verwachte tijd" vanaf nu tot het beëindigen van de wascyclus of het geselecteerde proces (wassen, spoelen, centrifugeren).
- *Afhankelijk van de toestand van de watertoevoer en de temperatuur kunnen het voorprogramma en de echte wastijd lichtjes verschillen.*

# Gebruik van de wasmachine

## Scherm



### 1. Scherm voor speciale functies

- Wanneer het kinderslot ingeschakeld is wordt "CL" getoond.
- Wanneer de tijdvertraging ingeschakeld is, toont het scherm de resterende tijd om het gekozen programma af te werken.

### 2. Scherm zelfdiagnose

- Wanneer de wasmachine een probleem ondervindt, wordt een foutcode getoond.
  - "PE": probleem met de waterdruk
  - "FE": probleem van te veel water
  - "dE": deur niet gesloten
  - "LE": overbelasting van de motor
  - "LE": overbelasting van de motor
  - "IE": probleem bij de watertoevoer
  - "QE": probleem bij de afvoer
  - "UE": probleem met de balans in de trommel
  - "LE": probleem met de watertemperatuur

Wanneer één van deze foutcodes getoond wordt, raadpleeg dan de storingsindex op pagina 29 en volg de richtlijnen.

### 3. Einde wasprogramma

- Wanneer de wascyclus ten einde is, wordt "End" getoond op het "Multi display".

### 4. Resterende tijd

- Tijdens de wascyclus wordt de resterende wastijd getoond.
- Aanbevolen programmatijden door de fabrikant.

	F H/1 4 B8/96/7M 2/T/Q D(A)(1-9)	F H/1 2 B8/96/7M 2/T/Q D(A)(1-9)
Katoen 95°C	124'	122'
Katoen 60°C	158'	156'
Katoen Groot	139'	137'
Gemengd wasgoed	80'	80'
Synthetisch	120'	120'
Donsdeken	100'	100'
Gevoelige huid	165'	163'
Extra verzorging	147'	145'
Speciale Sport	54'	54'
Delicaat	47'	47'
Wol	35'	35'
Intensief 60	60'	60'
Snelwas 30	30'	30'
Spoelen+Centrifugereren	20'	18'

- De wastijd kan verschillen afhankelijk van de grootte van de lading, de druk van het leidingwater, de watertemperatuur en andere gebruiksvoorwaarden.
- Wanneer een instabiliteit wordt vastgesteld of wanneer het programma om schuim te verwijderen werkt, zal de wastijd langer dan gemiddeld zijn.  
(De maximale tijdsverlenging bedraagt 45 minuten.)



# Onderhoud

- \* Verwijder de kledingstukken uit de wasmachine van zodra de wascyclus beëindigd is. Kledingstukken die in de wasmachine achterblijven kunnen erg kreuken en verkleuren en ze kunnen allerlei geuren opnemen.
- \* Om elektrische schokken te vermijden trekt u de stekker uit het stopcontact vooraleer u de binnenzijde van de wasmachine reinigt.

## ■ Watertoevoerfilter

- de "i E"-foutcode verschijnt op het bedieningspaneel wanneer er geen water verschijnt in de zeeplade.
- Wanneer uw water zeer hard is of sporen draagt van kalkafzetting, kan de watertoevoerfilter dichtslibben. Het is daarom noodzakelijk om de filter regelmatig te reinigen.

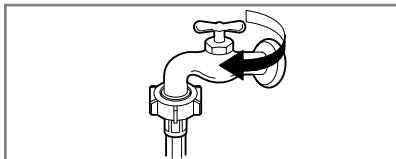

1. Draai de waterkraan dicht.

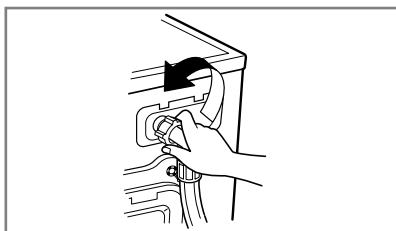

2. Draai de watertoevoerleiding los.

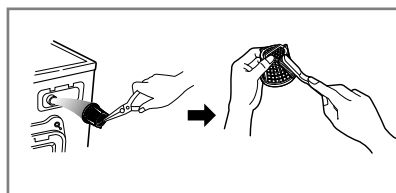

3. Reinig de filter met een harde borstel.

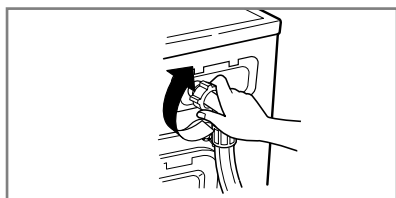

4. Breng de toevoerleiding weer aan.

## Onderhoud

### ■ Pomp filter spoelen

\* De afvoer filter verzamelt draadjes en andere kleine voorwerpen die in de was zijn achtergebleven. Door regelmatig te controleren of de filter nog zuiver is, zal uw machine beter blijven draaien.

**⚠ OPGELET** Laat de filter eerst leeglopen via de afvoerleiding, open vervolgens de pomp en verwijder alles wat de filter eventueel heeft kunnen verstoppen.

**⚠ OPGELET** Open het filter niet voor de helft. Het filter dient uitgeschakeld te worden en volledig gesloten te worden om lekkage te voorkomen.

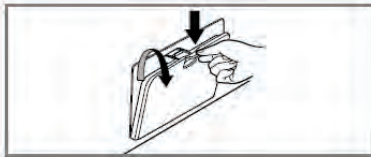

1. Afdekkap openen. Afvoerschroef losmaken. Slang eruit trekken.



2. Open dan de filter door hem naar links te draaien.

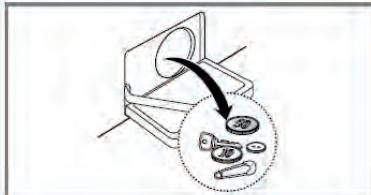

3. Verwijder alle vreemde voorwerpen uit de pompfilter.



4. Draai de pompfilter er na de reiniging opnieuw in.



5. Sluit de onderste afdekkap.

## Onderhoud

### ■ Reinigen van de verdeellade

- \* Na een tijdje zullen de wasmiddelen en de wasverzachters sporen nalaten in de lade.
- De lade moet regelmatig onder stromend water gereinigd worden.
- Indien nodig kan de lade volledig uit de machine verwijderd worden door de klep naar beneden te drukken en de lade eruit te nemen.
- Om het reinigen te vergemakkelijken kan het bovenste gedeelte van het compartiment voor de wasverzachter verwijderd worden.

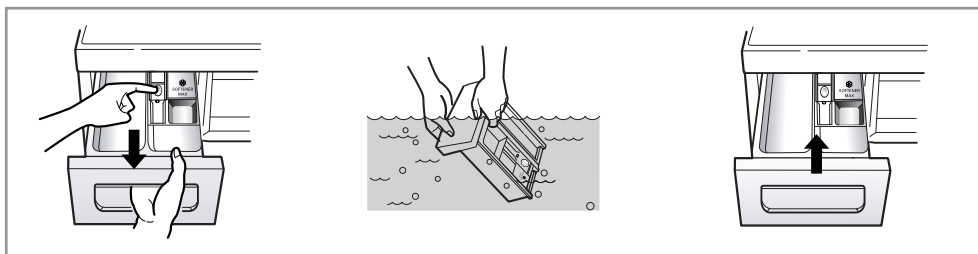

### ■ De holte van de lade

- \* Het wasmiddel kan zich eveneens ophopen aan de binnenzijde van de holte. Deze moet regelmatig met een oude tandenborstel gereinigd worden.
- Wanneer u de lade gereinigd heeft, plaatst u ze terug op zijn plaats in de machine. Vervolgens voert u een spoelcyclus zonder wasgoed uit.

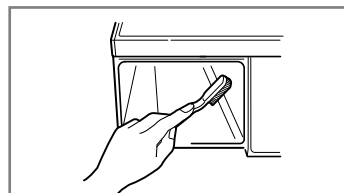

### ■ De wastrommel

- Als u in een gebied met hard water woont, kan er zich op den duur kalkaanslag vormen op plekken waar u het niet kunt zien en niet gemakkelijk kunt verwijderen. Na een tijd kan de kalkaanslag de machine verstopen en als dit niet goed in de gaten wordt gehouden, moet de machine worden vervangen.
- Hoewel de wastrommel uit roestvrij staal bestaat, kunnen er kleine roestvlekken ontstaan die worden veroorzaakt door kleine metalen voorwerpen (paperclips, veiligheidsspelden) die in de trommel zijn achtergebleven.
- De wastrommel moet af en toe worden gereinigd.
- Zorg, als u anti-kalkmiddel, verf of bleekmiddel gebruikt, dat deze geschikt zijn voor gebruik in een wasmachine.
- \* Anti-kalkmiddel kan chemicaliën bevatten die delen van uw wasmachine kunnen beschadigen.
- \* Verwijder eventuele vlekken met een reinigingsmiddel voor roestvrij staal.
- \* Gebruik nooit staalwol.

# Onderhoud

## ■ De wasmachine reinigen

### 1. Buitenzijde

Een goede zorg voor uw wasmachine kan de levensduur in belangrijke mate verlengen. De buitenzijde van de machine kan het beste worden gereinigd met warm water en een neutraal niet-agressief huishoudmiddel.

Poets gemorst waspoeder e.d. onmiddellijk af met een vochtige doek. Stoot niet tegen het oppervlak of bewerkt het niet met scherpe voorwerpen.

\* **BELANGRIJK:** Gebruik geen methyalcohol, verdunners of gelijkaardige producten.

### 2. Binnenzijde

Droog na rond de flexibele ring in de opening van de wasmachinedeur en het glas.

Deze plaatsen moeten altijd goed schoon zijn om een waterdichte afsluiting te kunnen garanderen.

Voer een volledige wascyclus met warm water uit.

Herhaal deze procedure indien nodig.

**OPMERKING** Verwijder hardwaterafzettingen alleen met reinigingsmiddelen die wasmachineveilig zijn.

## ■ Voorzorgsmaatregelen voor de winter

Als de machine zich bevindt in een ruimte waar het kan vriezen of verplaatst wordt wanneer het vriest, moeten de volgende voorzorgsmaatregelen getroffen worden om te vermijden dat de wasmachine beschadigd wordt:

1. Sluit de watertoevoerkraan af.
2. Koppel de leidingen van de watertoevoer en de afvoer los, en laat ze leeglopen.
3. Steek de stekker van de elektrische stroomkabel in een goed geaard stopcontact.
4. Giet 3,8 liter van een niet-toxisch antivriesmiddel in de lege wastrommel. Sluit de deur.
5. Stel de centrifugeercyclus in en laat de wasmachine 1 minuut centrifugeren om al het water uit de machine af te voeren. Een beetje antivries zal in de machine blijven zitten.
6. Trek de stekker uit het stopcontact, droog de binnenzijde van de trommel, en sluit de deur.
7. Verwijder de verdeellade. Spoel al het water uit de compartimenten weg en maak ze droog. Plaats de lade terug.
8. Bewaar de machine rechtopstaand.
9. Om het antivriesmiddel na opslag uit de machine te verwijderen, laat u de machine een volle cyclus doorlopen met zeep zonder een . waslading toe te voegen.

# S toringsindex

\* De wasmachine is voorzien van automatische veiligheidsfuncties die fouten tijdig detecteren, diagnosticeren en ook nog eens dienovereenkomstig reageren.







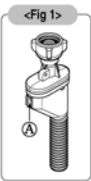

Wanneer de machine niet naar behoren werkt of helemaal niet meer werkt, kan u de hiernavolgende punten nakijken vooraleer contact op te nemen met een servicepunt.

Symptoom	Mogelijke oorzaak	Oplossing
Rommelend geluid	<ul style="list-style-type: none"> <li>Vreemde voorwerpen zoals muntstukken of veiligheidsspelden kunnen in de trommel of in de pomp zitten.</li> </ul>	<p>Leg de wasmachine stil en controleer de trommel en de afvoerfilter.</p> <p>Als het geluid blijft voortduren nadat de wasmachine opnieuw werd opgestart, neem dan contact op met uw plaatselijke verdeler.</p>
Bonkend geluid	<ul style="list-style-type: none"> <li>Een zware lading kan een bonkend geluid produceren. Dit is meestal normaal.</li> </ul>	<p>Als het geluid doorgaat, is de wasmachine waarschijnlijk uit balans. Stop de machine en herverdeel de was.</p>
Trillend geluid	<ul style="list-style-type: none"> <li>Zijn alle vergrendelingsbouten en verpakkingen verwijderd?</li> <li>Rusten alle stelvoetjes stevig op de grond?</li> </ul>	<p>Als u hem niet verwijderd heeft bij de installatie: zie "Installatie" voor het verwijderen van de vergrendelingsbouten. Waslading ongelijk verdeeld in de trommel. Stop de wasmachine en herverdeel de was.</p>
Waterlekkage	<ul style="list-style-type: none"> <li>De aansluiting van de toevoerleiding is los aan de zijde van het kraantje of aan de zijde van de wasmachine.</li> <li>De afvoerleidingen van de woning zijn verstopt.</li> </ul>	<p>Controleer en draai de leidingaansluitingen vast.</p> <p>Ontstop de afvoerpijpen. Contacteer indien nodig een loodgieter.</p>
Te veel schuim		<p>Te veel wasmiddel of een verkeerd wasmiddel? De vorming van schuim kan waterlekkage veroorzaken.</p>
Het water komt niet of te traag in de machine	<ul style="list-style-type: none"> <li>Onvoldoende watertoevoer in de regio.</li> <li>Watertoevoerkraan niet helemaal opgedraaid.</li> <li>Watertoevoerleiding geplooid.</li> <li>Filter van de toevoerleiding is verstopt.</li> </ul>	<p>Controleer een andere kraan in huis.</p> <p>Draai de kraan helemaal open.</p>
Het water wordt niet of te traag uit de machine afgevoerd.	<ul style="list-style-type: none"> <li>De afvoerleiding is geklemd of verstopt.</li> <li>De afvoerfilter is verstopt.</li> </ul>	<p>Leg de leiding recht.</p> <p>Controleer de filter van de toevoerleiding.</p> <p>Reinig de afvoerleiding en leg hem recht.</p> <p>Reinig de afvoerfilter.</p>

# S toringsindex

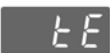
Symptoom	Mogelijke oorzaak	Oplossing
<p>De wasmachine wil niet starten.</p> <p>De wasmachine wil niet centrifugeren.</p>	<ul style="list-style-type: none"> <li>• De stekker steekt niet in het stopcontact of de aansluiting is los.</li> <li>• De zekering is doorgeslagen, de stroomonderbreker is aangeslagen of er was een stroompiek.</li> <li>• De watertoevoer is niet aangesloten.</li> </ul> <p>* Controleer of de deur goed gesloten is.</p>	<p>Zorg ervoor dat de stekker stevig in het stopcontact zit.</p> <p>Reset de stroomonderbreker of vervang de zekering. De capaciteit van de zekering niet verhogen. Indien het een probleem van overlading is, moet dit worden hersteld door een erkend elektricien. Draai de watertoevoerkraan open. Sluit de deur en druk de "Start/Pause"-knop in. Nadat u op de "Start/Pause"-knop gedrukt heeft kan het een aantal minuten duren vooraleer de kleding in de wasmachine begint te centrifugeren. De deur moet vergrendeld zijn vooraleer het centrifugeren kan beginnen.</p>
<p>De deur gaat niet open.</p>		<p>Wanneer de machine ingeschakeld is, kan de deur, om veiligheidsredenen, niet geopend worden. Wacht één of twee minuten vooraleer u de deur opent. Hierdoor heeft het elektrisch deurmechanisme voldoende tijd om de deur vrij te geven.</p>
<p>De wascyclus wordt vertraagd.</p>		<p>De wastijd kan verschillen naargelang de washoeveelheid, de druk van de waterleiding, de watertemperatuur en andere gebruiksvoorwaarden. Wanneer instabiliteit wordt vastgesteld of wanneer het programma voor de verwijdering van schuim actief is, zal de wastijd de verwachte tijd overschrijden.</p>

# S toringsindex

Symptoom	Mogelijke oorzaak	Oplossing
	<ul style="list-style-type: none"> <li>• Onvoldoende watertoevoer in de regio</li> <li>• Watertoevoerkraan niet volledig open.</li> <li>• Knik in watertoevoerleiding.</li> <li>• De filter van de toevoerleiding is verstopt.</li> <li>• Als waterlekage optreedt in de toevoerslang, licht de indicator "A" rood op vervang de toevoerslang.</li> </ul> 	<p>Controleer een ander kraantje in huis. Zet het kraantje helemaal open. Trek de leiding recht. Controleer de filter van de toevoerleiding.</p>
	<ul style="list-style-type: none"> <li>• Afvoerleiding is geklemd of verstopt.</li> <li>• Afvoerfilter verstopt.</li> </ul>	<p>Reinig de afvoerleiding en trek ze recht. Reinig de afvoerfilter.</p>
	<ul style="list-style-type: none"> <li>• Te kleine lading</li> <li>• Lading uit balans</li> <li>• Het toestel heeft een instabiliteitsdetectie- en correctiesysteem. Wanneer individueel zware artikelen zoals badkamer-matten, gordijnen, enz. in de machine geladen worden is het mogelijk dat het systeem de centrifugeercyclus onderbreekt of zelfs helemaal stopt wanneer vastgesteld wordt dat de instabiliteit te groot is, zelfs na verschillende pogingen om te centrifugeren.</li> <li>• Wanneer het wasgoed nog te nat is op het einde van de cyclus, breng dan kleine kledingstukken in de trommel om de balans te herstellen en herhaal de centrifugeercyclus.</li> </ul>	<p>Voeg 1 of 2 gelijksoortige artikelen toe om de lading in balans te brengen. Herschik de lading om het centrifugeren mogelijk te maken.</p>
	 <ul style="list-style-type: none"> <li>• Is de deur geopend ?</li> </ul>	<p>Sluit de deur. * Als "dE" niet vrijgegeven wordt, moet u contact opnemen met de verdeler.</p>
		<p>Trek de stekker uit het stopcontact en neem contact op met de verdeler.</p>
	<ul style="list-style-type: none"> <li>• Als het teveel aan water te wijten is aan een defecte waterklep, dan krijgt u het volgende icoon "FE".</li> </ul>	<p>Draai de waterkraan dicht. Trek de stekker uit het stopcontact. Neem contact op met de verdeler.</p>
	<ul style="list-style-type: none"> <li>• "PE" wordt getoond wanneer de sensor voor het waterpeil defect is.</li> </ul>	
	<ul style="list-style-type: none"> <li>• Overbelasting in de motor.</li> </ul>	
	<ul style="list-style-type: none"> <li>• Overbelasting in de motor.</li> </ul>	

## S toringsindex



De SmartDiagnosis™ functie is alleen aanwezig voor producten met een SmartDiagnosis™ logo. Sommige mobiele telefoon toestellen kunnen het geluid onderdrukken waardoor de SmartDiagnosis™ functie niet werkt.

### ■ Gebruiksaanwijzing SmartDiagnosis™

- Gebruik deze functie alleen wanneer service erom vraagt. De informatie overdracht werkt hetzelfde als een fax, en werkt alleen wanneer u belt naar service.
- SmartDiagnosis™ kan alleen geactiveerd worden wanneer de wasmachine aan staat. Wanneer de wasmachine uit staat kan SmartDiagnosis™ niet worden gebruikt.

Wanneer er een probleem optreedt met uw wasmachine, belt u service.

Volg de instructie van service, en de stappen die service aangeeft.



1. Druk op de aan/uit knop om de wasmachine aan te zetten. Druk of draai niet aan andere knoppen.



2. Zodra service aangeeft kunt u de microfoon van uw telefoon vlakbij de aan/uit knop houden.

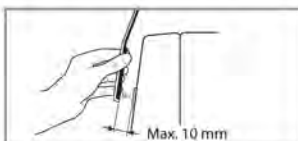
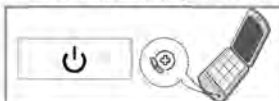

3. Houd de temperatuur knop voor 3 seconde ingedrukt terwijl u de microfoon van uw telefoon vlakbij de aan/uit knop houdt.
4. Houd de microfoon van uw telefoon bij de aan/uit knop totdat de data overdracht is voltooid. De data overdracht duurt ongeveer 6 seconde, dit kunt u op het wasmachine display volgen.
  - Voor het beste data overdracht adviseren wij de telefoon niet te bewegen.
  - Wanneer de data overdracht mislukt kunt u gevraagd worden de voorgaande stappen te herhalen.
  - Wanneer u de aan/uit knop tijdens de data overdracht indrukt zal de data overdracht via SmartDiagnosis™ geannuleerd worden.
5. Zodra het aftellen voorbij is en u geen geluid meer hoort, kunt u het gesprek met service hervatten. Service kan u verder adviseren en assisteren middels de ontvangen data.

Smart Diagnosis is een probleemoplossende functie ontworpen als aanvulling op de traditionele manier van het service-proces. De effectiviteit van deze functie is afhankelijk van verschillende factoren, waaronder de ontvangstkwaliteit van de mobiele telefoon en externe geluiden tijdens de transmissie.

Daarom kan LG niet garanderen dat Smart Diagnosis altijd een exacte diagnose kan stellen in elke situatie.



## G arantiebepalingen

### Uw oude toestel wegdoen



1. Elektrische en elektronische producten mogen niet worden meegegeven met het huishoudelijk afval, maar moeten worden ingeleverd bij speciale inzamelingspunten die door de lokale of landelijke overheid zijn aangewezen.
2. De correcte verwijdering van uw oude toestel helpt negatieve gevolgen voor het milieu en de menselijke gezondheid voorkomen.
3. Wilt u meer informatie over de verwijdering van uw oude toestel? Neem dan contact op met uw gemeente, de afvalophaaldienst of de winkel waar u het product hebt gekocht.

### De garantie geldt niet in geval van:

- Voorrijkosten naar uw huis om u te leren het product te gebruiken.
- Als het product aangesloten is op een ander net dan het aangegeven op de plaat.
- Als de fout veroorzaakt is door ongeluk, nalatigheid, misbruik of bovenmachtige redenen.
- Als de fout veroorzaakt is door een ander dan het gewoon huishoudelijk gebruik of niet volgens de gebruikershandleiding.
- De gebruiksinstructies van het product aanpassen of de instelling van het product veranderen.
- Als de fout veroorzaakt is door ongedierte, zoals ratten, kakkerlakken, enz.
- Lawaai of vibratie als normaal beschouwd, zoals water afvoeren, centrifugeren of de inname van warm water.
- De installatie corrigeren, bijvoorbeeld, het product waterpas stellen of
- Verwijderen van vreemde voorwerpen/stoffen uit de machine, pomp of filter, zoals gruis, nagels, bh-beugels, knopen, enz.
- Verwijderen van zekeringen of veranderen van kabels of waterleidingen.
- Niet toegestane reparaties.
- Directe of indirecte schade aan persoonlijke eigendom veroorzaakt door eventuele gebreken aan dit apparaat.
- Als dit product voor commerciële doeleinden is, wordt hij niet gewaarborgd. (bijvoorbeeld, voor verkoop-en marketing activiteiten, zoals in openbare toiletten, sportscholen, hotels, enz.)

# Operationele gegevens

Productkaart_Gedelegeerde Verordening (EU) nr. 1061/2010 van de Commissie			
De naam van de leverancier of het handelsmerk	LG	LG	
De typeaanduiding van de leverancier	F H/1 4 B8/96/7M 2/T/Q D(A)(1-9)	F H/1 2 B8/96/7M 2/T/Q D(A)(1-9)	
De nominale capaciteit in kg	8/7	8/7	kg
De energie-efficiëntieklasse	A+++	A+++	
Krachtens Verordening (EG) nr. 66/2010 een "EU-milieukeur" is toegekend aan de huishoudelijke wasmachine	No	No	
Het gewogen jaarlijkse energieverbruik (AEC) in kWh per jaar gebaseerd op 220 standaard wascycli voor de katoenprogramma's op 60°C en 40°C bij volledige en gedeeltelijke lading, en het verbruik in de energiebesparende standen. Het werkelijke verbruik wordt bepaald door de wijze waarop het apparaat wordt gebruikt.	137/122	137/122	kWh/Jaar
Het energieverbruik			
- Het standaard katoen 60°C bij volledige lading	0.70/0.60	0.70/0.60	kWh
- Het standaard katoen 60°C bij gedeeltelijke lading	0.52/0.48	0.52/0.48	kWh
- Het standaard katoen 40°C bij gedeeltelijke lading	0.42/0.39	0.42/0.39	kWh
Het gewogen energieverbruik in de uitstand en de sluimerstand:	0.45	0.45	W
Het gewogen jaarlijkse waterverbruik (AWC) in liter per jaar gebaseerd op 220 standaard wascycli voor de katoenprogramma's op 60°C en 40°C bij volledige en gedeeltelijke lading. Het werkelijke waterverbruik wordt bepaald door de wijze waarop het apparaat wordt gebruikt.	10500/9300	10500/9300	Litres/year
Centrifuge-efficiëntieklasse op een schaal van G (minst efficiënt) tot A (meest efficiënt).	A	B	
De maximale centrifugesnelheid voor het standaard katoenprogramma op 60°C bij volledige lading of het standaard katoenprogramma op 40°C bij gedeeltelijke lading, indien deze lager is, en het resterend vochtgehalte voor het standaard katoenprogramma op 60°C bij volledige lading of het standaard katoenprogramma op 40°C bij gedeeltelijke lading, indien dit hoger is.	1400	1200	rpm
	44	53	%
De vermelding dat het "Katoen Eco 60°C / 40°C + Intensief" de standaard wasprogramma's zijn waarop de informatie op het etiket en de productkaart betrekking heeft, dat deze programma's geschikt zijn voor het wassen van normaal bevuild katoenen wasgoed en dat ze de meest efficiënte programma's zijn wat het gecombineerd energie- en waterverbruik betreft:			
Het programma tijd			
- Het standaard katoen 60°C bij volledige lading	312/292	312/292	min
- Het standaard katoen 60°C bij gedeeltelijke lading	259/239	259/239	min
- Het standaard katoen 40°C bij gedeeltelijke lading	254/234	254/234	min
De duur van de sluimerstand (TI)	10	10	min
De geluidsemissie via de lucht, uitgedrukt in dB(A) re 1 pW en afgerond tot op het dichtstbijzijnde gehele getal, tijdens de was- en centrifugefasen van het standaard katoenprogramma op 60°C bij volledige lading.	52 (Wassen) 75 (Centrif.)	52 (Wassen) 74 (Centrif.)	dB(A)
Als de huishoudelijke wasmachine bestemd is voor inbouw, dient dit te worden vermeld.			



Français

# MANUEL D'UTILISATION LAVE-LINGE



Veillez lire attentivement ce manuel avant d'utiliser votre lave-linge et conservez-le pour vous y référer ultérieurement.

F H/1 4 B8/96/7M 2/T/Q D(A)(1~9)

F H/1 2 B8/96/7M 2/T/Q D(A)(1~9)

[www.lg.com](http://www.lg.com)

## C aractéristiques du produit



### ■ Protection contre le froissement

Grâce à la rotation alternée du tambour, le froissement de la lessive est réduit au minimum.



### ■ Élément chauffant

La résistance incorporée au lave linge chauffe automatiquement l'eau à la température adéquate correspondant au programme de lavage choisi.



### ■ Plus économique grâce au Système de Lavage Intelligent

Il détermine le niveau d'eau optimum et le temps de lavage afin de minimiser la consommation d'énergie en eau et en électricité.



### ■ Verrouillage-Enfant

Le système de "Verrouillage-Enfant" est conçu pour empêcher les enfants d'appuyer sur un bouton entraînant le changement de programme pendant le fonctionnement.



### ■ Système Anti-balourd

En détectant la charge et l'équilibrage, il répartit uniformément la charge pour réduire le niveau de bruit pendant l'essorage.



### ■ Technologie Direct Drive

Le moteur électromagnétique est en transmission directe sur le tambour sans courroie ni poulie. Le lave-linge est fiable, performant et silencieux.



### ■ La technologie 6 Motion pour une efficacité de lavage accrue

Grâce à son moteur Direct Drive, ce lave-linge rend possible de nouveaux mouvements de tambour, ou une combinaison de nouveaux mouvements, selon le programme sélectionné. Avec une vitesse de rotation maîtrisée et la capacité du tambour à changer fréquemment son sens de rotation, la performance de lavage est fortement accrue, pour des résultats parfaits à chaque cycle.



### ■ Redémarrage automatique

Si la machine s'arrête à cause d'une défaillance électrique, elle reprendra automatiquement son fonctionnement à partir de là où elle s'était arrêtée.

## S ommaire

Mises en garde .....	3
Spécifications .....	7
Installation.....	8
Précautions à prendre avant le lavage .....	13
Apport de lessive .....	14
Fonction .....	17
Comment utiliser votre lave-linge .....	18
Maintenance .....	25
Guide de dépannage .....	29
Termes de la garantie.....	33

# Mises en garde

## LIRE TOUTES LES INSTRUCTIONS AVANT L'UTILISATION

### **AVERTISSEMENT**

Pour votre sécurité, les instructions contenues dans ce manuel doivent être rigoureusement suivies. Le non respect de ces instructions entraîne un risque d'incendie, d'explosion, de choc électrique, de dommages matériels, de blessures, ou de décès.

### **Votre sécurité et celle des autres sont d'une grande importance.**

Nous avons fourni de nombreuses consignes de sécurité importantes aussi bien dans ce manuel que sur votre appareil. Lisez et respectez toujours l'ensemble des consignes de sécurité.

 Ceci est le symbole de mise en garde.

Ce symbole attire votre attention sur des risques potentiels pouvant provoquer des blessures graves ou la mort.

Toutes les consignes de sécurité suivront le symbole de mise en garde ainsi que l'indication DANGER, AVERTISSEMENT ou ATTENTION.

Ces indications ont la signification suivante :

### **DANGER**

Le non-respect immédiat de ces instructions provoquera des blessures graves ou la mort.

### **AVERTISSEMENT**

Le non-respect de ces instructions peut provoquer des blessures graves ou la mort.

### **ATTENTION**

Le non-respect de ces instructions peut provoquer des blessures légères ou endommager le produit.

Toutes les consignes de sécurité vous indiqueront quel est le risque potentiel, comment minimiser le risque de blessures et les conséquences en cas de non-respect des instructions.

## **M**ises en garde

### ■ Précautions de sécurité de base

#### **▲ AVERTISSEMENT**

Afin de réduire le risque d'incendie, de choc électrique, ou de blessures pendant l'utilisation du lave-linge, prendre les précautions de base suivantes :

- **Ne pas mettre les mains dans le lave-linge lorsqu'il est sous tension (touche Marche enfoncée).**
- **Ne pas installer ni stocker le lave-linge dans un endroit exposé aux intempéries.**
- **Ne pas toucher aux commandes.**
- **Ne pas réparer ni remplacer une pièce de la machine à laver. Ne pas effectuer d'autres entretiens que ceux spécifiquement recommandés par le manuel. Même dans ce cadre, assurez vous de la bonne compréhension des instructions avant toute manipulation et renoncez y si vous n'avez pas les compétences nécessaires.**
- **Ne pas laisser de matériaux combustibles tels que des peluches, du papier, des chiffons, des produits chimiques, etc ... en dessous et autour de la machine.**
- **Cet appareil n'est pas destiné à être utilisé par de jeunes enfants ni par des personnes handicapées sans supervision. Ne laissez pas des enfants jouer dessus, avec ou à l'intérieur de cet appareil, ni d'ailleurs avec aucun autre appareil.**
- **Ne pas laisser les enfants jouer sur, avec ou à l'intérieur de la machine ou de tout autre appareil.**
- **Ne pas laisser la porte du lave-linge ouverte.** Une porte ouverte peut inciter les enfants à se suspendre à la porte ou à se glisser à l'intérieur de la machine à laver.
- **Ne jamais mettre la main dans la machine à laver quand elle est en mouvement. Attendre l'arrêt complet du tambour.**
- **Ne pas laver ni sécher des articles qui ont été nettoyés, lavés, trempés dans des substances combustibles ou explosives ou tachés par ces substances (telles que la cire, l'huile, la peinture, l'essence, les dégraissants, les solvants de nettoyage à sec, le kérosène, etc ...) qui peuvent s'enflammer ou exploser. Il se peut que l'huile reste dans la cuve après un cycle complet de lavage, ce qui peut provoquer un incendie pendant le séchage. Par conséquent, ne pas insérer de vêtements imprégnés d'huile.**
- **Le processus de lessivage peut réduire le caractère ignifuge des tissus.**

## Mises en garde

### ■ Précautions de sécurité de base

#### ▲ AVERTISSEMENT

Afin de réduire le risque d'incendie, de choc électrique, ou de blessures pendant l'utilisation du lave-linge, prendre les précautions de base suivantes :

- Pour éviter cela, suivre soigneusement les instructions de lavage et de précaution du fabricant du vêtement.
- Ne pas fermer brusquement la porte de la machine à laver et ne pas essayer d'ouvrir la porte de force quand elle est verrouillée (Indicateur de verrouillage de la porte allumé) pour ne pas endommager la porte de la machine à laver.
- Pour réduire le risque de choc électrique, il est nécessaire, avant toute maintenance ou nettoyage, de débrancher le cordon d'alimentation de la prise murale ou de couper l'alimentation de cette prise soit en retirant le fusible correspondant du tableau électrique, soit en déconnectant le disjoncteur.
- Ne jamais essayer de faire fonctionner cet appareil s'il est endommagé, s'il fonctionne mal, s'il est partiellement démonté, si des pièces sont cassées ou manquantes, ou si le cordon d'alimentation ou la prise murale sont endommagés
- Si l'appareil a été inondé ou immergé, veuillez appeler votre service client. Risque de choc électrique ou d'incendie.
- Le raccordement de l'appareil à l'alimentation en eau doit utiliser un jeu de tuyaux neuf, vous ne devez pas réutiliser un jeu de tuyaux usagés
- Pour réduire tout risque de blessures, respectez toutes les procédures de sécurité recommandées par les industriels pour ces appareils, y compris le port de gants à manche longue et des lunettes de sécurité. Tout manquement aux consignes de sécurité énoncées dans ce manuel peut se traduire par des dommages au matériel, des blessures, voire la mort.
- **Les tuyaux livrés avec l'appareil doivent être utilisés. Les anciens tuyaux ne peuvent être réutilisés.**
- Si le câble d'alimentation de l'appareil est endommagé, il doit être remplacé par le fabricant ou une personne qualifiée afin de se prémunir de tout danger.
- Cet appareil peut être utilisé par des enfants de 8 ans et plus, des personnes handicapées ou inexpérimentées à la seule condition qu'elles aient été instruites et formées pour une utilisation sûre tout en comprenant les risques encourus.
- Les enfants doivent être surveillés afin de s'assurer qu'ils ne puissent jouer avec l'appareil.

## **M**ises en garde

### ■ Précautions de sécurité de base

#### **⚠ AVERTISSEMENT**

Afin de réduire le risque d'incendie, de choc électrique, ou de blessures pendant l'utilisation du lave-linge, prendre les précautions de base suivantes :

#### **Pour une utilisation en Europe :**

- Cet appareil peut être utilisé par des enfants de 8 ans et plus, des personnes handicapées ou inexpérimentées à la seule condition qu'elles aient été instruites et formées pour une utilisation sûre tout en comprenant les risques encourus. Les enfants ne doivent pas jouer avec cet appareil.
- L'entretien et le nettoyage ne peut être fait par un enfant que sous le contrôle d'un adulte.
- **Les enfants de moins de 3 ans doivent être tenus éloignés du produit à moins d'être constamment surveillés.**

### ■ Conserver ces instructions

#### **INSTRUCTIONS DE MISE A LA TERRE**

Cet appareil doit être mis à la terre. En cas de mauvais fonctionnement ou de panne, la mise à la terre réduira le risque de choc électrique en fournissant un chemin de moindre résistance pour le courant électrique. Cet appareil est équipé d'un cordon comportant un conducteur de terre et une prise de terre

- Ne pas utiliser d'adaptateur et ne pas retirer la prise de terre.
- Si vous ne disposez pas d'une prise adaptée, consultez un électricien.

#### **AVERTISSEMENT**

Un mauvais branchement du conducteur de terre de l'équipement peut entraîner un risque de choc électrique. Si vous avez des doutes sur la mise à la terre correcte de l'appareil, faites appel à un électricien ou à un dépanneur qualifié. Ne pas modifier la fiche fournie avec l'appareil si elle ne va pas dans la prise, faire installer une prise adaptée par un électricien qualifié.



## S spécifications

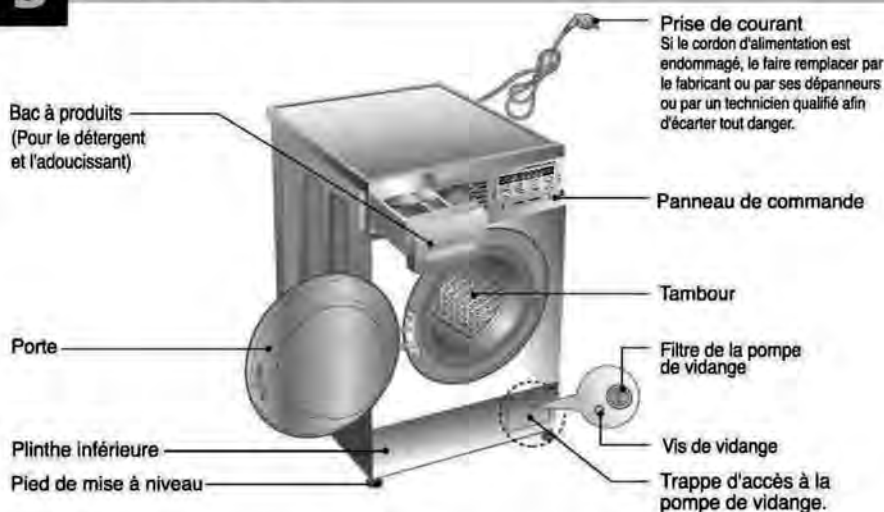

- Nom : Lave-linge à chargement frontal
- Alimentation électrique : 220-240 V~, 50Hz
- Dimensions : 600mm (L) x 550mm (P) x 850mm (H)
- Poids : 60 kg
- Watt Max. : 2100 W  
0.45 W (mode arrêt, mode en veille)
- Capacité de lavage : 7kg F H/1 4/2 B8/96/7M 2/Q D(A)(1-9)  
8kg F H/1 4/2 B8/96/7M T D(A)(1-9)
- Pression d'eau admissible: 100-1000kPa (1,0 - 10 kgf / cm<sup>2</sup>)

■ L'apparence et les spécifications peuvent varier sans préavis dans le but d'améliorer la qualité des éléments.

### ■ Accessoires



## I nstallation

Installer ou stocker dans un endroit qui ne soit pas exposé à des températures inférieures à 0°C ou aux intempéries. La mise à la terre de la machine doit respecter tous les normes et décrets gouvernementaux en vigueur.

Dans certains pays sujets à des infections de cafards ou autres insectes, maintenez votre appareil électroménager et son environnement propre. Les dégâts causés par les cafards ou autres insectes ne seront pas pris en compte par la garantie.

### ■ Vis de bridage

L'appareil est muni de vis de bridage afin de prévenir tous dommages internes pendant le transport.

- Enlever l'emballage puis démonter les vis et les écrous sécurisant le transport avant d'utiliser le lave-linge.
- ☞ Lors du déballage, enlever le support d'emballage placé au milieu de l'embase.

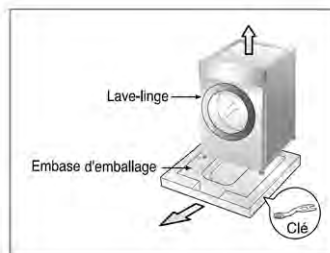

### ■ Dépose des vis de bridage

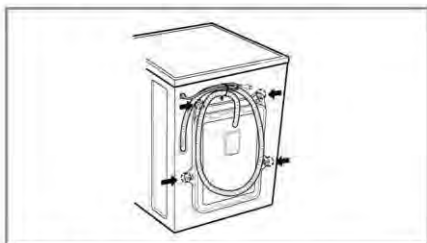

1. Les 4 vis spéciales sont serrées pour prévenir tous dommages internes pendant le transport. Avant de faire fonctionner la machine à laver, enlever les vis ainsi que les rondelles en caoutchouc.
- Ne pas les enlever pourrait provoquer une forte vibration, du bruit et un mauvais fonctionnement.
2. Dévisser les 4 vis à l'aide de la clé fournie cet effet (voir page 4).

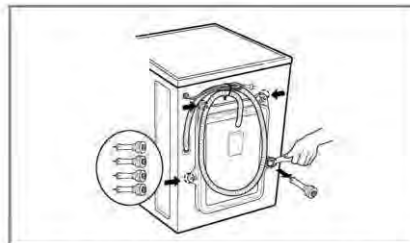

3. Enlever les 4 vis ainsi que les rondelles en caoutchouc en tordant légèrement la rondelle. Garder les 4 vis et la clé pour une utilisation future.
- Conserver les vis de bridage pour les réinstaller en cas de transports ultérieurs.
4. Obturer les trous avec les capuchons fournis.

# I nstallation

## ■ Emplacement nécessaire pour l'installation

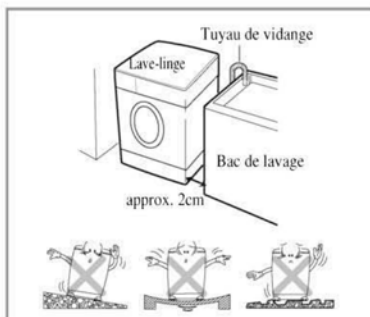

### Mise à niveau du sol :

La pente admissible sous la machine est de 1°

### Prise de courant :

Elle doit être située sur le côté de la machine et respecter une distance de 1,5 mètres. Afin d'éviter les risques de surcharge il tient de ne brancher qu'un seul appareil à cette prise.

### Dégagement supplémentaire :

A prévoir pour le mur, la porte et le sol  
(10cm : arrière /2cm : côtés droit & gauche)

Ne jamais placer ni stocker de produits de lavage sur le dessus du lave-linge

## ■ Mise en place

Installer le lave-linge sur un sol dur et plat.

S'assurer de la libre circulation de l'air autour et sous la machine n'est pas entravée par un tapis, une carpepe, etc.

- Ne jamais tenter de corriger les irrégularités du sol en glissant des cales en bois, en carton ou autres matériaux sous les pieds de la machine.
- S'il est impossible de placer le lave-linge ailleurs qu'à proximité d'une gazinière ou de tout autre source de chaleur, il est indispensable de placer entre les deux appareils un isolant thermique de (85x60cm) recouvert d'une feuille d'aluminium côté gazinière ou source de chaleur .
- Le lave-linge doit être installé dans des pièces où la température ne descend pas au-dessous de 0°C.
- S'assurer lors de l'installation du lave-linge qu'il est facilement accessible par un technicien en cas d'intervention.
- Le lave-linge mis en place, régler les quatre pieds à l'aide de la clé fournie (voir page 4) et s'assurer de la stabilité de l'appareil. Veiller à ce qu'un dégagement d'environ 20 mm soit respecté entre le panneau du lave-linge et le système d'évacuation de l'eau de vidange.

# I nstallation

## ■ Raccordement électrique

1. Ne pas utiliser de rallonge ni de multi-prise.
2. Si le cordon d'alimentation est endommagé, le faire remplacer par le fabricant ou par ses dépanneurs ou par un technicien qualifié afin d'écartier tout danger.
3. Après utilisation, toujours débrancher la machine et fermer l'arrivée d'eau.
4. Connecter la machine à une prise avec mise à la terre conformément aux réglementations de câblage en vigueur.
5. La position de l'appareil doit permettre d'accéder facilement à la prise.

Ne confiez le réglage ou la réparation de cet appareil qu'à un technicien agréé par le fabricant. Les réparations effectuées par toutes personnes non-qualifiées peuvent provoquer des dommages ou de sérieuses avaries. Pour toute réparation, contactez le service après-vente.

Ne pas entreposer le lave-linge dans une pièce où la température est amenée à descendre sous 0°C. Les tuyaux gelés peuvent se fendre.

A températures négatives, la fiabilité des composants électroniques peut se trouver altérée.

Si le lave-linge est livré pendant l'hiver et que la température extérieure est négative : entreposez-le quelques heures à température ambiante avant de le mettre en marche.

## AVERTISSEMENT

La machine ne doit pas être utilisée par de jeunes enfants ou des personnes handicapées sans surveillance. Surveillez les enfants : ils ne doivent pas jouer avec la machine.

## AVERTISSEMENT

### AVERTISSEMENT concernant le cordon d'alimentation

Pour la plupart des appareils électroménagers, il est conseillé d'effectuer le branchement sur un circuit dédié, c'est-à-dire une prise unique qui n'alimente que l'appareil en question et sur laquelle aucune autre prise ni aucun circuit de dérivation ne vient s'ajouter. Reportez-vous à la page des spécifications de ce manuel de l'utilisateur pour connaître les consignes adéquates. (voir page 4).

Ne surchargez pas les prises murales. Cela présente un danger, au même titre que des prises murales ou des rallonges disloquées ou endommagées, des cordons d'alimentations effilochés ou une gaine d'isolation électrique défectueuse ou craquelée. L'un ou l'autre de ces cas de figure pourrait être à l'origine d'une électrocution ou d'un incendie. Contrôlez régulièrement le cordon électrique de votre appareil électroménager. S'il paraît endommagé ou détérioré, débranchez-le, cessez d'utiliser votre appareil et demandez à un réparateur agréé qu'il remplace le cordon par un cordon strictement identique.

Protégez le cordon d'alimentation contre tout mauvais traitement physique ou mécanique en évitant par exemple de le vriller, de l'entortiller, de le pincer, de le coincer dans une porte ou de marcher dessus. Faites particulièrement attention aux branchements, aux prises murales et au point de sortie du cordon d'alimentation de l'appareil.

Si l'appareil est alimenté par une rallonge ou par un dispositif de sortie électrique portable, cette dernière ou ce dernier ne doivent pas être exposés à des éclaboussures d'eau ou à l'humidité.

## ■ La machine à laver doit être connectée à la conduite d'eau principale par un jeu de tuyaux neufs. Ne jamais utiliser un jeu de tuyaux usagé.

### ■ Connexion du tuyau d'alimentation en eau

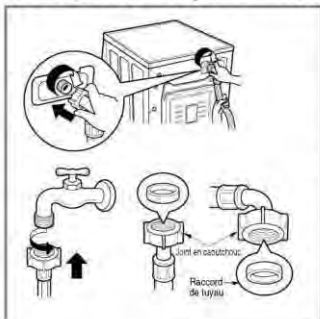

▶ La pression d'alimentation d'eau doit être comprise entre 100kPa et 1000kPa (1,0-10kgf/cm<sup>2</sup>).

▶ Ne pas tirer ni fausser le filetage lors de la connexion du tuyau d'admission à la valve.

▶ Si la pression d'arrivée d'eau est supérieure à 1000kPa, un dispositif de décompression devra être installé.

- Deux joints sont fournis avec le tuyau d'arrivée d'eau dans le raccord de la valve afin de prévenir les fuites d'eau.
- Vérifier l'étanchéité des connexions de la machine à laver en ouvrant le robinet d'arrivée d'eau au maximum
- Vérifier périodiquement l'état du tuyau et remplacer le si nécessaire.
- S'assurer que le tuyau n'est pas tordu, plié ou écrasé.

## Installation

Ce lave-linge n'est pas conçu pour être utilisé en environnement instable, tel que dans les avions, les caravanes etc. Avant de partir en vacances ou lorsque le lave-linge ne sera pas utilisé durant une période prolongée, fermez le robinet d'arrivée d'eau, surtout si la pièce ne dispose pas de bouche d'évacuation d'eau.

### ■ Installation du tuyau de vidange

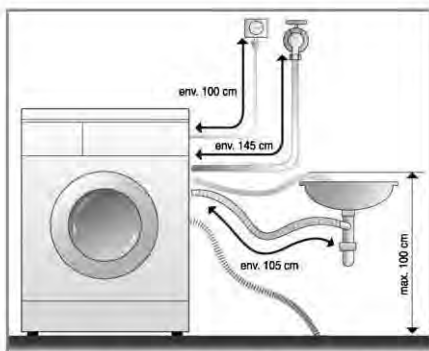
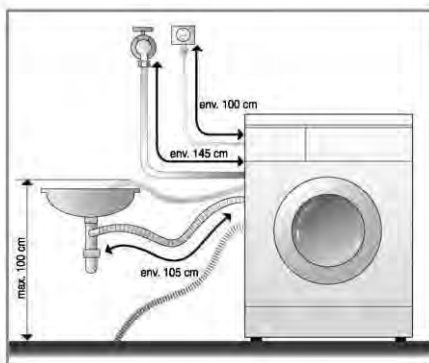

- Le tuyau de vidange ne devra pas être placé à plus de 100 cm au dessus du sol.
- Une fixation appropriée du tuyau de vidange protégera le sol des dommages résultant d'une fuite d'eau.
- Si le tuyau de vidange est trop long, ne pas l'installer. Le substituer par un plus court afin d'éviter un bruit anormal.

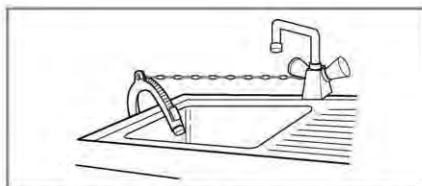

- Maintenir solidement le bac du tuyau de vidange avec un lien lorsque vous l'installez.
- Une fixation appropriée du tuyau de vidange protégera le sol des dommages dus à une fuite d'eau.

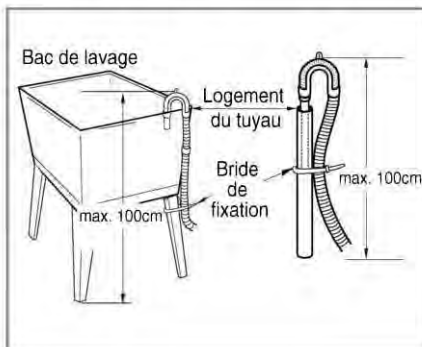

# I nstallation

## ■ Réglage de niveau

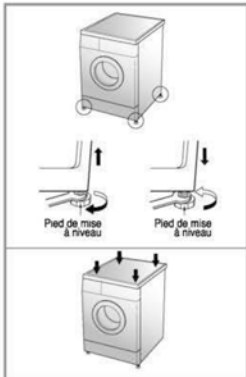

1. Pour réduire les vibrations et les bruits excessifs, installer la machine sur un sol stable et à niveau, de préférence dans un coin de la pièce.

**REMARQUE** Un plancher en bois ou surélevé peut provoquer des vibrations excessives ou des erreurs d'équilibrage de charge.

2. Si le sol est inégal, régler les pieds de mise à niveau (ne pas insérer de cales de bois, etc ... sous les pieds). S'assurer que les quatre pieds sont stables et reposent sur le sol . Vérifier ensuite que l'appareil est parfaitement à niveau (utiliser un niveau à bulle d'air).

※ *Après le réglage des pieds, serrer l'écrou de blocage en tournant dans le sens inverse des aiguilles d'une montre.*

**REMARQUE** Dans le cas où la machine est installée en hauteur, elle doit être solidement amarée afin d'éviter tout risque de chute.

※ *Vérification en diagonale*

*Si on appuie sur les bords de la plaque supérieure de la machine à laver en diagonale, la machine ne doit absolument pas bouger d'un pouce vers le haut ni vers le bas (Veillez à vérifier les deux directions) Si la machine bouge quand on pousse la plaque supérieure de la machine en diagonale, réajuster les pieds.*

## ■ Sols en béton

- La surface d'installation doit être propre, sèche et à niveau.
- Installer le lave-linge sur un sol dur et plat.

## ■ Carrelage (Sols glissants)

- Découpez un adhésif anti-dérapant en deux morceaux de 70X70mm. Collez les sur le sol aux emplacements prévus des pieds de la machine. Placez l'appareil et régler les pieds pour qu'ils soient à niveau.

## ■ Parquets

- Les parquets sont particulièrement sensibles aux vibrations.
- Pour éviter les vibrations nous vous recommandons de placer des rondelles en caoutchouc d'au moins 15 mm d'épaisseur sous chaque pied .
- Si possible installer la machine dans un angle de la pièce à l'endroit le plus stable.



※ *Insérer les rondelles de caoutchouc pour réduire les vibrations.*

※ *Vous pouvez vous procurer les rondelles de caoutchouc en les commandant au SAV de I.G sous la référence 4620ER4002B.*

## Important!

- Un positionnement et une mise à niveau approprié du lave-linge assurent un fonctionnement fiable et durable du lave-linge.
- La machine doit être absolument horizontale et être stable.
- Le lave-linge ne doit pas « basculer » lors d'une pression sur les angles supérieurs.
- La surface d'installation doit être propre, sans cire ni autres produits d'entretien des sols.
- Veillez à ce que les pieds restent sec. Dans le cas contraire, l'appareil pourrait glisser.

## **P**récautions à prendre avant le lavage

### ■ Avant la première utilisation

Sélectionnez un cycle (Coton 60°C, mettre une demi dose de détergent) et faire tourner l'appareil à vide. Cela permettra d'évacuer les éventuels résidus de fabrication.

### ■ Précautions à prendre avant le lavage

#### 1. Etiquettes d'entretien

Chercher l'étiquette d'entretien sur vos vêtements. Vous connaîtrez ainsi la composition du textile et la façon de le laver.

#### 2. Tri

Pour un meilleur résultat, trier les vêtements. Préparer les charges qui peuvent être lavées avec un même cycle de lavage. La température de l'eau et la vitesse d'essorage varient en fonction des différents textile. Séparer toujours les cotons foncés des cotons claires et du blanc. Laver les couleurs séparément pour éviter qu'elles ne déteignent sur les blancs. Eviter si possible, de laver des articles très sales avec des articles peu sales

Salissure (Très sale, Normal, peu sale) : Séparer les vêtements en fonction du degrés de salissure.

Couleurs (Pâles, Clairs, Foncés) : Séparer le linge blanc et le linge de couleur.

Peluche (Textiles pelucheux, Textiles, capteurs) : Laver séparément les textiles pelucheux et les textiles capteurs de peluche.

Textiles pelucheux : tissu éponge, serviettes de toilette, langes

Textiles capteurs de peluches : synthétiques, velours côtelés, chaussettes

#### 3. Précautions à prendre avant le chargement

Mixer la charge avec des articles de différentes tailles. Charger les articles les plus volumineux en premier. Ils ne doivent pas représenter plus de la moitié de la charge de lavage. Ne pas laver un article seul afin d'éviter un déséquilibre de la charge.

Si tel était le cas, ajouter un ou deux articles similaires.

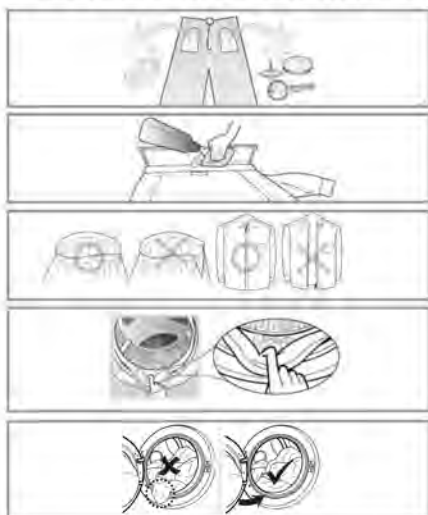

- Vérifier que toutes les poches sont vides. Des objets tels que des clous, des pincettes à cheveux, des allumettes, des stylos, des pièces de monnaie ou des clés peuvent endommager votre lave-linge et vos vêtements.
- Fermer les fermetures à glissière, à crochets et les boutons pressions pour éviter que les vêtements ne s'accrochent les uns aux autres
- Eliminer auparavant les salissures et les taches sur les cols et les poignets avec un peu de détergent dissous dans l'eau.
- Le tambour de lavage devra être nettoyé de temps en temps.
- Les petits articles métalliques tels que les trombones, les punaises, les clés ou autres épingles à nourrisse peuvent endommager le tambour et engendrer des points de rouille. Veillez à bien vider vos poches.

# Ajout de lessive

## ■ Ajout de lessive et d'adoucissant

### 1. Bac à produits

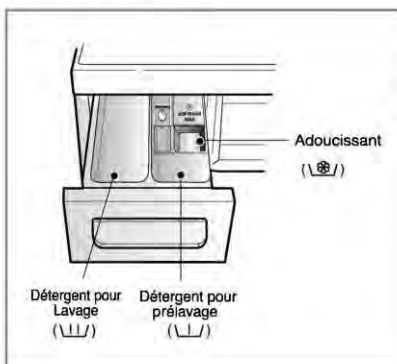

- Lavage uniquement → U/L
- Prélavage + Lavage → U/L • U/L

#### **Avertissement!**

Rangez la lessive et les produits nettoyants hors de portée des enfants.  
Danger d'empoisonnement.  
Une quantité excessive de détergent, d'eau de javel ou d'adoucissant peut causer un débordement.  
Assurez-vous de doser correctement la lessive.

### 2. Ajout d'adoucissant

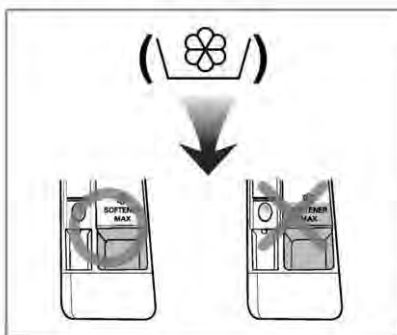

- Ne pas dépasser la ligne de remplissage maximum. En cas de dépassement, l'adoucissant pourrait être distribué trop tôt et tâcher les vêtements.
- Ne pas laisser l'adoucissant dans le bac à produits plus de deux jours. (L'adoucissant pourrait durcir)
- L'adoucissant sera automatiquement ajouté pendant le cycle de rinçage.
- Ne pas ouvrir le tiroir au moment de l'arrivée d'eau.
- Les solvants (White spirit, acétone, etc) ne doivent jamais être utilisés.

**REMARQUE** Ne pas verser l'adoucissant directement sur les vêtements.



## Ajout de lessive

### 3. Dosage du détergent

- La lessive doit être utilisée selon les instructions du fabricant de produit, et elle doit être choisie en fonction du type de vêtement, de sa couleur, du niveau de salissure du tissu et de la température de lavage.
- Utiliser trop de détergent peut entraîner des dysfonctionnements qui se traduiront par une formation excessive de mousse, un alourdissement du tambour et un mauvais résultat de lavage.
- Il est recommandé d'utiliser une lessive de bonne qualité pour un résultat optimal.
- Si vous utilisez une lessive liquide, il est recommandé de suivre les conseils d'utilisation du fabricant.
- Vous pouvez verser la lessive liquide dans le bac principal si vous commencez le cycle immédiatement.
- **ATTENTION!** Ne jamais utiliser de lessive liquide avec la fin différée ou avec l'option « pré-lavage »
- S'il survenait une formation de mousse trop importante, réduisez la quantité de lessive.
- Il peut être nécessaire d'ajuster la quantité de détergent en fonction de la température et de la dureté de l'eau, du poids et du niveau de saleté de la charge. Pour un meilleur résultat, évitez une formation excessive de mousse.
- Référez-vous à l'étiquette des vêtements, avant de choisir la lessive et la température de lavage.
- Utilisez uniquement la liste des lessives suivantes avec votre lave-linge.
  - Lessive en poudre pour tous les types de tissu (froid - 95°C)
  - Lessive en poudre pour textiles délicats (froid - 40°C)
  - Lessive liquide pour tous les types de tissu (froid - 95°C) ou lessive spécifique pour la laine (froid - 40°C)
- Pour de meilleures performances de lavage et de blanchiment du linge, utilisez de la poudre blanchissante en plus de la lessive.

### Avertissement!

Ne jamais laisser la lessive se durcir. Cela peut entraîner des blocages, des mauvaises performances de rinçage ou encore des mauvaises odeurs.



- Pleine charge: selon les recommandations du fabricant de lessive.
- Charge partielle : 3/4 de la quantité normale.
- Charge minimum : 1/2 de la charge totale.

- Le détergent est libéré par le distributeur au début du cycle.

### 4. Adoucisseur d'eau

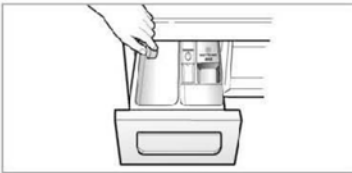

- L'utilisation d'un adoucisseur d'eau peut être nécessaire dans les régions où l'eau est extrêmement calcaire. Respectez les quantités indiquées sur l'emballage. Ajoutez d'abord le détergent puis l'adoucisseur.
- Utilisez la même quantité de détergent que celle recommandée pour les zones d'eau douce.

### 5. Utilisation de tablettes



- 1) Ouvrez la porte et placez les tablettes dans le tambour.

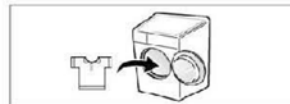

- 2) Chargez le linge dans le tambour.

# Fonction

## ■ Programmes recommandés selon les types de textiles

Programme	Type de textile	Conseillé Température (Option)	Lavage (Option)	Charge maximale	
<b>Coton</b>	Idéal pour les vêtements colorés (T-shirts, robe de chambre, pyjamas) et les tissus en coton blanc légèrement salis (sous-vêtements)	40°C (Froid à 95°C)	- Rinçage Extra - Intensif - Prélavage - Anti-froissage	Capacité Maximale	
<b>Linge de maison</b>		60°C (Froid à 60°C)			
<b>Synthétiques</b>	Polyamide, Acrylique, Polyester	40°C (Froid à 60°C)		3.0 kg	
<b>Peaux sensibles</b>	Textiles en contact direct avec la peau comme les sous-vêtements, couches en tissu, serviettes de toilette, draps, taies d'oreillers et housses de couette.			Capacité Maximale	
<b>Univers blanc</b>	Linge de maison, sous-vêtements en coton et linge de bébé			60°C (95°C)	6.0 kg
<b>Mix 40°C</b>	Textiles mélangés, hors textiles nécessitant un soin particulier (soie/vêtements délicats, textiles sport, vêtements foncés, laine, couette/couverture, rideaux...)			3.0 kg	
<b>Couette</b>	Couette, couverture, plaid...	40°C (Froid à 40°C)		- Intensif - Anti-froissage	Taille 1 personne
<b>Textiles Sport</b>	Vêtements de fitness qui ont besoin de préserver la souplesse de leurs fibres, vêtements de sports, outdoor avec propriétés respirantes.				2.0 kg
<b>Laine</b> 	Lainages 100% pure laine lavables en machine				
<b>Délicat</b>	Délicat, linge fragile				
<b>Rapide 30 min.</b>	Blanc/Couleur peu sale, rapide	20°C (Froid à 40°C)			
<b>Intensif 60 min.</b>	Coton et tissus mélangés Programme de 60 min, idéal comme cycle quotidien.	60°C (Froid à 60°C)		4.0 kg	

## Fonction

- \* **Température de l'eau** : Sélectionnez la température de l'eau en fonction du programme de lavage.  
Suivez les instructions de lavage indiquées sur l'étiquette du vêtement.
- \* **Rinçage Extra** : Pour un rinçage très efficace et en profondeur vous pouvez choisir l'option "Rinçage Extra".
- \* **Prélavage** : Le mode "Prélavage" est très utile quand la lessive est très sale.
- \* **Intensif** : Lorsque vous lavez du linge très sale, vous pouvez améliorer l'efficacité du lavage en choisissant l'option "Intensif".
- \* **Anti-froissage** : Si vous désirez éviter le froissage du linge, appuyez sur cette touche pendant l'essorage.
- \* Réglez le programme sur « **Linge de maison 40°C+Intensif (Demi-charge)** », « **Linge de maison 60°C+Intensif (Demi-charge)** », « **Linge de maison 60°C+Intensif (Pleine charge)** » pour exécuter des tests conformément aux normes EN60456 et la Règlement 1015/2010.
  - Standard 60°C programme coton: Linge de maison+60°C+Intensif
  - Standard 40°C programme coton: Linge de maison+40°C+Intensif
  - (Ils sont adaptés pour laver du linge en coton normalement sale.)
  - (Ces programmes sont les plus efficaces en terme de combinaison des consommations d'eau et d'énergie pour le lavage de ce type de linge).
- \* La température réelle de l'eau peut être différente de la température de cycle indiquée.
- \* Les résultats des tests varient en fonction de la pression de l'eau, de la dureté de l'eau, température d'entrée de l'eau, de la température de la pièce, du type de linge et de la quantité de charge, du degré de détergent utilisé, des variations de courant et d'autres options supplémentaires sélectionnées.
- \* **Remarques** : Un produit de lessive normale synthétique est recommandé. Le programme pour la laine a des mouvements calmes et des rotations à une vitesse limitée pour protéger les vêtements.
- \* **Remarques** : Informations relatives aux programmes de lavage avec demi-charge



### Informations relatives aux programmes de lavage avec demi-charge

Programme	Temps en minutes		Humidité résiduelle		Eau (en Litre)		Energie (en kWh)	
	8kg	7kg	1400 rpm	1200 rpm	8kg	7kg	8kg	7kg
<b>Coton (40°C)</b>	96		40 %	53 %	65		0.55	
<b>Linge de maison (60°C)</b>	259	239	44 %	53 %	43	41	0.52	0.48

# Comment utiliser votre lave-linge

SmartDiagnosis™ fonctionne uniquement avec les appareils identifiés «SmartDiagnosis™».

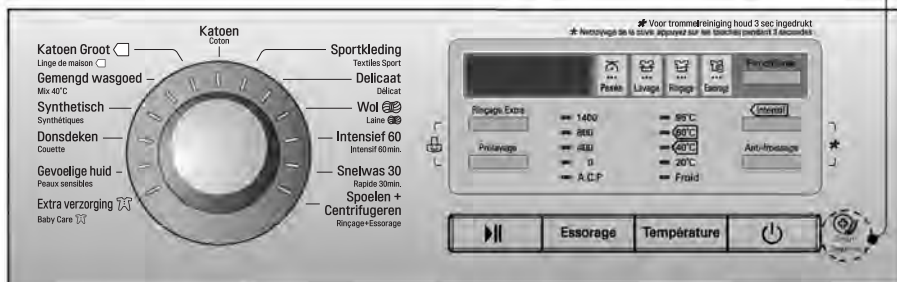

## 1. Utilisation du programme de lavage par défaut

- Pour démarrer, appuyer sur le bouton **Marche/Arrêt**.
- Appuyer sur le bouton **Départ/Pause**.
- Paramètres par défaut
  - **Lavage** : 1 lavage seul
  - **Rinçage** : 3 fois
  - **Essorage** :
  - 1400 tr/mn  
F H/1 4 B8/96/7M 2/T/Q D(A)(1-9)
  - 1200 TR/MN  
F H/1 2 B8/96/7M 2/T/Q D(A)(1-9)
  - **Température** : 60°C
  - **programme** : Coton

## 2. Sélection manuelle du programme

- Pour démarrer, appuyer sur le bouton **Marche/Arrêt**.
  - Sélectionnez les paramètres à utiliser en appuyant sur chaque bouton.
- Pour sélectionner chacun des paramètres, consultez les pages 19 à 24.*
- Appuyer sur le bouton **Départ/Pause**.

## 3. Signal sonore: allumé/éteint

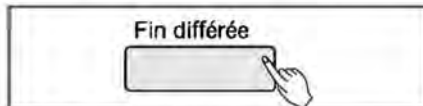

- La fonction d'activation/de désactivation du bip peut être réglée pendant le cycle de lavage seulement.
- Pour régler la fonction d'activation/ de désactivation du bip, suivez ces étapes.
  1. Allumez la machine à laver (en appuyant sur le bouton **Marche/Arrêt**).
  2. Appuyez sur le bouton **Départ/Pause**.
  3. Appuyez sur le bouton **Fin différée** en même temps et maintenez-les enfoncés pendant trois secondes pour régler la fonction d'activation/de désactivation du bip.
- Une fois la fonction d'activation/de désactivation du bip réglée, le réglage reste mémorisé même après la mise hors tension de la machine.

# Comment utiliser votre lave-linge

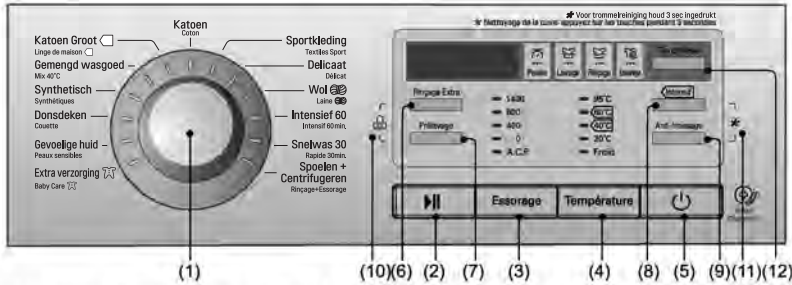

- |                           |                            |                             |
|---------------------------|----------------------------|-----------------------------|
| (1) Cadran : Programme    | (5) Bouton : Marche/Arrêt  | (9) Bouton : Anti-froissage |
| (2) Bouton : Départ/Pause | (6) Bouton : Rinçage Extra | (10) Verrouillage-Enfant    |
| (3) Bouton : Essorage     | (7) Bouton : Prélavage     | (11) Bouton : Fin différée  |
| (4) Bouton : Température  | (8) Bouton : Intensif      | (12) Nettoyage de la cuve   |

## Mise en marche

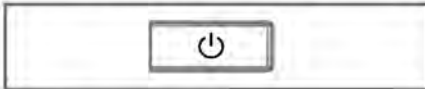

### 1. Marche/Arrêt

- Appuyer sur le bouton **Marche/Arrêt** pour faire démarrer et stopper la machine.
- On peut aussi l'utiliser pour annuler la fonction **Fin différée**.

### 2. Programme par défaut

- Lorsqu'on a appuyé sur le bouton **Marche/Arrêt**, la machine à laver est prête à lancer un programme Coton dont les paramètres par défaut sont détaillés ci-dessous
- Si ces paramètres par défaut conviennent à votre utilisation immédiate, il vous suffit d'appuyer sur le bouton **Départ/Pause** pour débiter le cycle de lavage

#### ■ Programme initial

- F H/1 4 B8/96/7M 2/T/Q D(A)(1~9)  
- Programme Coton / Lavage principal / Rinçage normal / 1400 tr/mn / 60 °C
- F H/1 2 B8/96/7M 2/T/Q D(A)(1~9)  
- Programme Coton / Lavage principal / Rinçage normal / 1200 tr/mn / 60 °C

## Sélection du programme désiré

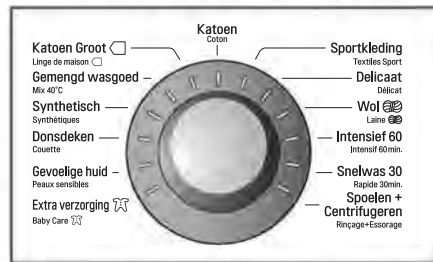

- 13 programmes sont disponibles :
- Les lampes s'allument en fonction des programmes sélectionnés.
- le programme Coton est sélectionné par défaut lorsqu'on appuie sur la touche **Marche/Arrêt**.
- Pour sélectionner un autre programme, il suffit de tourner le bouton du programmateur. L'ordre des programmes est le suivant :  
"Coton-Textiles Sport-Délicat-Laine-Intensif 60 min.-Rapide 30 min.-Rinçage+Essorage-Univers blanc-Peaux sensibles-Couette-Synthétiques-Mix 40°C-Linge de maison"

**Pour choisir le programme le plus approprié à votre utilisation Voir page 16.**

# Comment utiliser votre lave-linge

## Départ/Pause



### 1. Départ

- On utilise le bouton **Départ/Pause** pour lancer le cycle de lavage ou pour suspendre le cycle en cours d'utilisation.

### 2. Pause

- S'il est nécessaire d'arrêter temporairement le cycle de lavage, appuyer sur le bouton "**Départ/Pause**".
- La machine s'éteint automatiquement 4 minutes après avoir suspendu le déroulement du cycle

**NB** : En mode Pause ou lorsque le programme de lavage est terminé, le hublot est automatiquement déverrouillé après 1 à 2 minutes.

## Verrouillage de la porte



- Ce voyant s'allume lorsque la porte est verrouillée.
- La porte est déverrouillée en appuyant sur la touche "Départ/Pause" arrêtant la machine.

## Pesée



- Lorsque "Pesée" apparaît sur le display, la machine tourne au ralenti et indique la quantité de linge dans le tambour. Cela peut prendre quelques secondes.
- Le mode "Pesée" est disponible avec les programmes Coton, Univers blanc, Linge de maison, Peaux sensibles, Mix 40°C et Synthétiques.

## Option

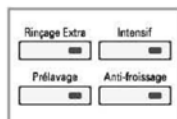

- La touche Option sert à sélectionner l'option désirée.

### 1. Rinçage Extra

- Pour un rinçage très efficace et en profondeur vous pouvez choisir l'option "Rinçage Extra".
- Vous pouvez sélectionner cette option pour tous les cycles, **Couette, Textiles Sport, Laine, Délicat, Rapide 30 min., Intensif 60 min..**

### 2. Prélavage

- Le mode "Prélavage" est très utile quand la lessive est très sale.
- Le mode "Prélavage" est disponible avec les programmes Coton, Linge de maison, Synthétiques, Peaux sensibles, Univers blanc et Mix 40°C.

### 3. Intensif

- L'option "Intensif" est dédiée au linge très sale.
- Lorsque l'option "Intensif" est sélectionnée, le temps de lavage peut être prolongé, selon le programme sélectionné.

### 4. Anti-froissage

- Si vous désirez éviter le froissement du linge, appuyez sur cette touche pendant l'essorage.

*Si le voyant est allumé, cette fonction a été sélectionnée.*

# Comment utiliser votre lave-linge

## Verrouillage Enfant

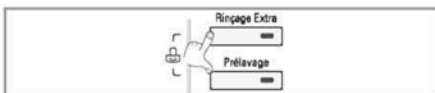

- Cette fonction permet de verrouiller les boutons du panneau de commandes afin de prévenir toute manipulation involontaire ou intempestive.
- Le verrouillage enfant s'active en appuyant simultanément sur les boutons **Rinçage Extra** et **Prélavage** pendant environ 3 secondes.

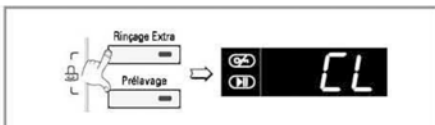

- Pour désactiver la fonction appuyer de nouveau et simultanément sur les boutons **Rinçage Extra** et **Prélavage** pendant environ 3 secondes.

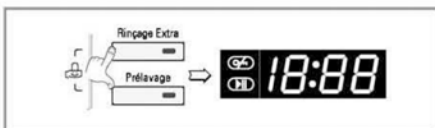

- Si vous voulez changer le programme alors que le Verrouillage-Enfant est activé :

1. Appuyer simultanément sur **Rinçage Extra** et sur **Prélavage** pendant environ 3 secondes.
2. Appuyer ensuite sur le bouton **Départ/Pause**.
3. Sélectionner le programme désiré et réappuyer sur le bouton **Départ/Pause**.

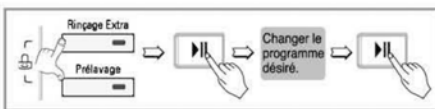

- La sécurité enfant peut être activée à tout moment et désactivée en respectant la procédure d'annulation de la sécurité enfant.

## Nettoyage de la cuve

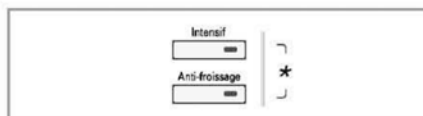

Le cycle de nettoyage de la cuve se sélectionne en maintenant simultanément appuyés les boutons **Intensif** et **Anti-froissage**. Lorsqu'il est activé, l'écran LED affiche « **tcl** ».



Ce cycle est spécialement conçu pour le nettoyage interne du lave-linge. Utilisez le régulièrement.

### ■ Comment utiliser le cycle de nettoyage :

1. Assurez vous que le tambour est vide et fermez la porte.
  2. Ouvrez le bac à produits et versez la javel dans le compartiment prévu à cet effet.
- NOTE :** : N'ajoutez pas de détergent. Ils pourraient produire une quantité excessive de mousse et entraîner des fuites.
3. Fermez délicatement le bac à produits.
  4. Appuyez sur marche, puis simultanément sur les boutons **Intensif** et **Anti-froissage** jusqu'à ce que l'écran LED affiche « **tcl** ».
  5. Appuyez sur le bouton **Départ/Pause** pour lancer le cycle.
  6. Après le cycle, laisser la porte ouverte pour laisser sécher le joint flexible, le hublot et le contour de porte.

### ⚠ Avertissement :

Si des enfants sont présents, veillez à ce qu'ils n'aient pas accès au lave-linge. Ne les laissez pas sans surveillance et écoutez l'opération autant que possible l'opération.

# Comment utiliser votre lave-linge

## Essorage

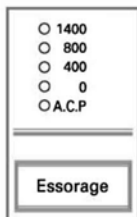

• F H/1 4 B8/96/7M 2/T/Q D(A)(1~9)

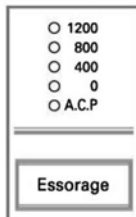

• F H/1 2 B8/96/7M 2/T/Q D(A)(1~9)

- En appuyant sur le bouton Essorage, on peut choisir la vitesse d'essorage.

### 1. Sélection de l'essorage

- Les vitesses d'essorage disponibles varient en fonction des modèles et des programmes comme expliqué ci-après :

F H/1 4 B8/96/7M 2/T/Q D(A)(1~9)

- **Coton, Intensif 60 min., Rapide 30 min., Rinçage+Essorage, Peaux sensibles, Mix 40°C, Lange de maison**  
A.C.P - 0 - 400 - 800 - 1400
- **Textiles Sport, Délicat, Laine, Univers blanc, Couette, Synthétiques**  
A.C.P - 0 - 400 - 800

F H/1 2 B8/96/7M 2/T/Q D(A)(1~9)

- **Coton, Intensif 60 min., Rapide 30 min., Rinçage+Essorage, Peaux sensibles, Mix 40°C, Lange de maison**  
A.C.P - 0 - 400 - 800 - 1200
- **Textiles Sport, Délicat, Laine, Univers blanc, Couette, Synthétiques**  
A.C.P - 0 - 400 - 800

### 2. Pas d'essorage ( 0 )

- Si on sélectionne "0" (pas d'essorage), le lave-linge s'arrête après la vidange de l'eau de rinçage

*Cette fonction est sélectionnée si l'option est allumée.*

### 3. Arrêt cuve pleine (A.C.P)

- Si vous désirez laissez les articles dans la machine sans les essorer après rinçage afin de les empêcher de se froisser, sélectionnez la fonction A.C.P en appuyant sur la touche Essorage.
- Lorsque la machine est arrêtée en cuve pleine, pour effectuer la vidange ou l'essorage, appuyez sur la touche Programme puis Essorage. (Essorage)

*Si le voyant est allumé, cette fonction a été sélectionnée.*



# Comment utiliser votre lave-linge

## Température

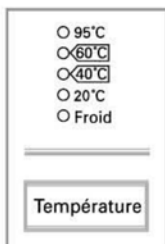

• On peut sélectionner la température de l'eau en appuyant sur le bouton température

- Froid  
- 20°C / 40°C / 60°C / 95°C

- La température de l'eau peut être sélectionnée en fonction du programme comme expliqué ci-dessous.

*La température sélectionnée s'allume.  
Pour des informations plus détaillées, voir page 16.*

## Fin différée

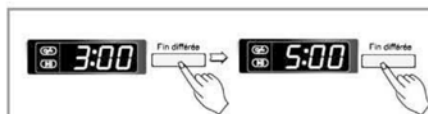

*Préparation du lavage avant la programmation du "Fin différée"*

- Ouvrez le robinet d'eau.
- Mettez le linge et fermez la porte.
- Versez le détergent et l'adoucissant dans le réservoir.
- Programmation de la "Fin différée"
  - Appuyez sur le bouton **Marche/Arrêt**.
  - Sélectionner le programme désiré.
  - Appuyez sur le bouton **Fin différée** et programmez le temps désiré.
  - Appuyez sur le bouton **Départ/Pause** (" : "clignotements.)
- Lorsqu'on appuie sur la touche Fin différée, la valeur affichée par défaut est "3:00". Cela signifie que la fin du cycle de lavage est différée de 3 heures .
- Chaque pression sur cette touche diffère d'une heure de plus la fin du cycle (maxi 19 heures).
- Pour annuler le **Fin différée**, appuyez sur le bouton **Marche/Arrêt**.
- Le **Fin différée** correspond au temps qui sépare l'instant de la programmation de l'achèvement du cycle (Lavage, Rinçage, Essorage).
- *La Fin différée et le temps de lavage réel peuvent varier en fonction des conditions de température et d'alimentation en eau.*

# Comment utiliser votre lave-linge

## Affichage



### 1. Affichage des fonctions spéciales

- Lorsque la sécurité enfant est sélectionnée, les lettres "CL" s'affichent.
- Lorsque le Fin différée est sélectionnée, il indique le temps restant pour terminer le programme sélectionné.

### 2. Affichage des codes Erreur

- Si le lave-linge rencontre un problème, il affiche l'un des codes Erreurs suivants :

"PE" : Problème de Pressostat

"FE" : Fuite d'eau

"dE" : Porte ouverte

"LE" : Défaillance mécanique du moteur

"LE" : Défaillance électrique du moteur

"IE" : Problème d'arrivée d'eau

"DE" : Problème d'évacuation

"UE" : Problème de balourd

"tE" : Problème de température d'eau

*Si ces lettres d'erreur sont affichées, se référer au dépannage à la page 29 et suivre le guide.*

### 3. Fin du lavage

- A la fin du cycle de lavage, "End" s'affiche, le lave-linge s'arrête et il est mis hors tension.

### 4. Temps restant

- Pendant le cycle de lavage, le temps de lavage restant s'affiche.
- Programme recommandé par le fabricant.

	F H/1 4 B8/96/7M 2/T/Q D(A)(1-9)	F H/1 2 B8/96/7M 2/T/Q D(A)(1-9)
Coton 95°C	124'	122'
Coton 60°C	158'	156'
Linge de maison	139'	137'
Mix 40°C	80'	80'
Synthétiques	120'	120'
Couette	100'	100'
Peaux sensibles	165'	163'
Univers blanc	147'	145'
Textiles Sport	54'	54'
Délicat	47'	47'
Laine 	35'	35'
Intensif 60 min.	60'	60'
Rapide 30 min.	30'	30'
Rinçage+Essorage	20'	18'

- Le temps de lavage peut varier en fonction de la quantité de linge, de la pression d'eau au robinet, de la température de l'eau et d'autres conditions d'utilisation.

- Si un balourd ou un excès de mousse est détecté, le temps de lavage augmente rapport au temps initialement prévu.

(Le temps supplémentaire maximal est de 45 minutes.)

## Maintenance

- \* Afin de réduire le risque de choc électrique, il est impératif de débrancher le cordon d'alimentation avant toute opération de maintenance ou d'entretien.
- \* Avant la mise au rebus de votre lave-linge, coupez le cordon d'alimentation et démontez le hublot pour éviter que de jeunes enfants ne restent bloqués à l'intérieur. Rangez les emballages hors de portée des enfants envers qui ils constituent un danger, surtout les films plastiques et le polystyrène qui peuvent entraîner des suffocations.

### ■ Le filtre d'arrivée d'eau

- "E" Le message d'erreur clignote sur le panneau de commande si l'eau ne pénètre pas dans le tiroir de détergent.
- Si votre eau est très dure ou si elle contient des traces de dépôt calcaire, le filtre d'admission d'eau peut s'obstruer Il faut donc le nettoyer régulièrement.

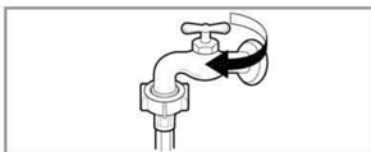

1. Fermer le robinet d'eau.



2. Dévisser le tuyau d'arrivée d'eau.

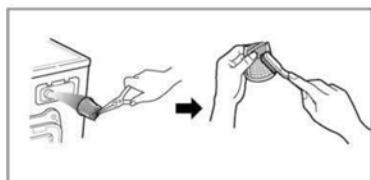

3. Nettoyer le filtre avec une brosse à poils durs.



4. Resserrer le tuyau d'arrivée d'eau.

# Maintenance

## ■ Le filtre de la pompe de vidange

- \* Le filtre de vidange recueille les fils et les petits objets présents dans le linge. Vérifier régulièrement la propreté du filtre pour assurer le bon fonctionnement de la machine.

**ATTENTION** Vider d'abord le filtre en utilisant le tuyau de vidange.  
Ouvrir ensuite le filtre de la pompe pour enlever ce qui peut l'avoir obstrué.

**ATTENTION** Ne pas ouvrir le filtre à moitié seulement.  
Le filtre doit être tourné et entièrement fermé pour éviter les fuites.

- \* Avant de procéder à une vidange en urgence pour nettoyer le tuyau, ou bien à l'ouverture du hublot, laisser la température de l'eau s'abaisser.

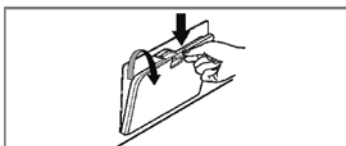

1. Ouvrez la trappe d'accès en positionnant en-dessous un récipient qui collecte l'eau s'en écoulant. Tirez le tuyau.



2. Dévissez le filtre en tournant vers la droite.

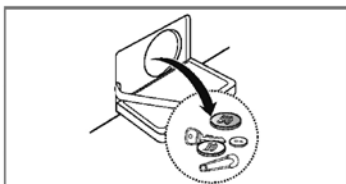

3. Enlevez tous les corps étrangers accumulés dans le filtre de la pompe.

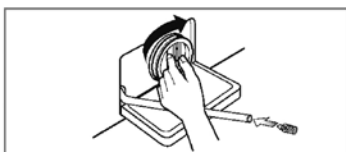

4. Après le nettoyage, tournez le filtre de la pompe vers la droite jusqu'au bout pour que les traits blancs du filtre et du corps de la pompe se rencontrent. Introduisez ensuite le bouchon de vidange sur le tuyau.

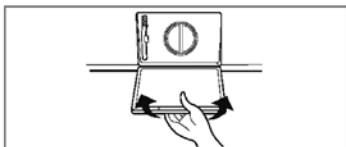

5. Refermez la trappe d'accès à la pompe.

## Maintenance

### ■ Tiroir distributeur

- \* Après un certain temps, les détergents et les adoucissants laissent un dépôt dans le tiroir.
- Il faudra le nettoyer périodiquement avec un jet d'eau courante.
- Si nécessaire, on peut le retirer complètement de la machine en appuyant vers le bas sur le cliquet et en le tirant pour le sortir.
- Pour faciliter le nettoyage, on peut enlever la partie supérieure du compartiment de l'adoucissant.

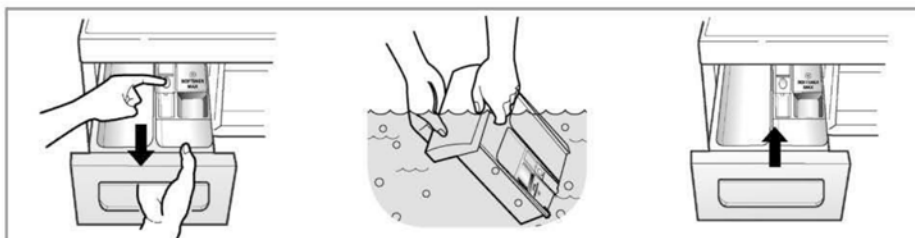

### ■ La cavité du tiroir

- \* Le détergent peut aussi s'accumuler à l'intérieur de la cavité qui devra être nettoyée à l'occasion avec une vieille brosse à dents.
- Après le nettoyage, replacer le tiroir et effectuer un cycle de rinçage sans linge.

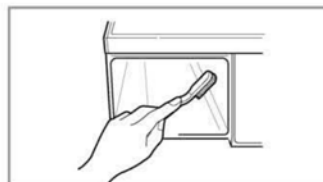

### ■ Le tambour de lavage

- Si vous habitez dans une zone où l'eau est dure, le tartre s'accumule dans des endroits où on ne peut ni le voir ni l'enlever facilement. Avec le temps, l'accumulation de tartre va obstruer les appareils, qui devront éventuellement être remplacés si on ne les surveille pas.
- Bien que le tambour de lavage soit en acier inoxydable, des taches de rouille peuvent être causées par de petits articles métalliques (trombones, épingles de sûreté) laissés dans le tambour.
- Le tambour de lavage devra être nettoyé de temps en temps.
- Si vous utilisez des agents détartrants, des teintures ou des décolorants, assurez-vous qu'ils peuvent être utilisés en machine.
- \* Le détartrant est susceptible de contenir des composants capables d'attaquer les pièces de votre machine à laver.
- \* Éliminer les taches avec un produit de nettoyage pour acier inoxydable.
- \* Ne jamais utiliser de laine d'acier.

# Maintenance

## ■ Nettoyage de votre machine à laver

### 1. Extérieur

Si vous prenez bien soin de votre machine à laver, vous prolongerez sa durée de vie.

On peut nettoyer l'extérieur de la machine avec de l'eau chaude et un détergent ménager neutre non abrasif. Eliminer immédiatement les coulées. Essuyer avec un chiffon humide.

Faire attention de ne pas heurter la surface avec des objets pointus.

\* IMPORTANT : Ne pas utiliser d'alcool dénaturé, de diluants ou produits similaires.

### 2. Intérieur

Sécher le pourtour de l'ouverture de la porte de la machine à laver, des joints d'étanchéité élastiques et de la vitre de la porte. Ces zones doivent toujours être propres pour assurer l'étanchéité de la machine.

Faire effectuer un cycle complet à la machine à laver en utilisant de l'eau chaude.

Répéter le processus si nécessaire.

**REMARQUE** Eliminer les dépôts d'eau dure en utilisant uniquement des produits de nettoyage dont l'étiquette indique qu'ils sont adaptés aux machines à laver.

## ■ Instructions de préparation pour l'hiver

Si la machine à laver est installée dans une zone où il y a un risque de gel ou de températures inférieures à zéro, suivre ces instructions de préparation pour l'hiver afin de prévenir tout dommage à la machine à laver :

1. Fermer le robinet d'arrivée d'eau.
2. Débrancher les tuyaux d'arrivée d'eau et vidanger l'eau des tuyaux.
3. Brancher le cordon de raccordement dans une prise électrique convenablement mise à la terre.
4. Ajouter (3,8 litres) d'antigel non-toxique pour véhicules de camping (RV) à vider dans le tambour de lavage. Fermer la porte
5. Lancer le cycle Essorage et laisser fonctionner l'essorage de la machine à laver pendant 1 minute pour évacuer toute l'eau.  
La totalité de l'antigel RV ne sera pas évacuée.
6. Débrancher le cordon de raccordement, sécher l'intérieur du tambour et fermer la porte.
7. Retirer le tiroir de distribution. Evacuer l'eau présente dans les compartiments et sécher les compartiments. Remettre le tiroir.
8. Ranger la machine à laver en position debout.
9. Pour éliminer l'antigel de la machine à laver après le stockage, faire fonctionner la machine à laver à vide en effectuant un cycle complet avec détergent. Ne pas ajouter de charge de lavage.

## Guide de dépannage

\* Cette machine à laver est équipée de fonctions automatiques de sécurité qui détectent et diagnostiquent les défaillances dès le début et réagissent en conséquence. Si la machine ne fonctionne pas correctement ou si elle ne fonctionne pas du tout, vérifiez les points suivants avant d'appeler le Service Entretien.











Problème	Cause possible	Solution
Quelque chose cogne et cliquette	<ul style="list-style-type: none"> <li>Des objets étrangers, tels que des pièces de monnaie ou des épingles de sûreté peuvent se loger dans le tambour ou dans la pompe.</li> </ul>	<p>Arrêter la machine à laver et vérifier le tambour et le filtre de vidange.</p> <p>Si le bruit continue après le redémarrage de la machine à laver, appeler votre dépanneur agréé.</p>
Bruit sourd	<ul style="list-style-type: none"> <li>Des charges de lavage importantes peuvent produire un bruit sourd. C'est généralement normal.</li> </ul>	<p>Si le bruit continue, la machine à laver est probablement déséquilibrée. Arrêter et répartir la charge de lavage à nouveau.</p>
Vibration	<ul style="list-style-type: none"> <li>Avez-vous enlevé tous les boulons de blocage et garnitures ?</li> <li>Les pieds reposent-ils fermement sur le sol ?</li> </ul>	<p>Vous ne les avez pas enlevés au moment de l'installation. Voir Installation pour enlever les boulons de transport</p> <p>La charge de lavage est inégalement répartie dans le tambour. Arrêter la machine à laver et répartir à nouveau la charge de lavage.</p>
Fuites d'eau	<ul style="list-style-type: none"> <li>Les raccords du tuyau de remplissage sont desserrés au robinet ou à la machine à laver.</li> <li>Les tuyaux de vidange de la maison sont obstrués.</li> </ul>	<p>Vérifier et resserrer les connexions du tuyau.</p> <p>Déboucher le tuyau de vidange. Contacter le plombier si nécessaire.</p>
Formation de mousse trop abondante		<p>Trop de détergent ou détergent inadapté ?</p> <p>La formation de mousse peut causer des fuites d'eau.</p>
L'eau ne pénètre pas dans la machine à laver ou pénètre lentement	<ul style="list-style-type: none"> <li>L'alimentation d'eau n'est pas adéquate dans le secteur.</li> <li>Le robinet d'arrivée d'eau n'est pas complètement ouvert.</li> <li>Le tuyau d'arrivée d'eau est plié.</li> </ul>	<p>Vérifier un autre robinet dans la maison.</p> <p>Ouvrir totalement le robinet.</p> <p>Redresser le tuyau.</p>
L'eau dans la machine à laver ne s'évacue pas ou s'évacue lentement.	<ul style="list-style-type: none"> <li>Le filtre ou le tuyau d'arrivée est obstrué.</li> <li>Le tuyau de vidange est plié ou bouché.</li> <li>Le filtre de vidange est obstrué.</li> </ul>	<p>Vérifier le filtre du tuyau d'arrivée.</p> <p>Nettoyer et redresser le tuyau de vidange.</p> <p>Nettoyer le filtre de vidange.</p>

## Guide de dépannage

Problème	Cause possible	Solution
La machine à laver ne démarre pas	<ul style="list-style-type: none"> <li>Le cordon de raccordement n'est pas branché ou la connexion est desserrée.</li> <li>Le fusible de la maison a sauté, le coupe-circuit est déclenché ou il y a une panne de courant.</li> <li>Le robinet d'arrivée d'eau n'est pas ouvert.</li> </ul>	<p>S'assurer que les fiches sont bien branchées dans les prises murales.</p> <p>Remettre le coupe-circuit à zéro ou remplacer le fusible. Ne pas augmenter la capacité du fusible. Si le problème est dû à une surcharge du circuit, le faire corriger par un électricien qualifié. Ouvrir le robinet d'arrivée d'eau.</p>
La machine à laver n'essore pas	<ul style="list-style-type: none"> <li>Vérifier que la porte est bien fermée.</li> </ul>	<p>Fermer la porte et appuyer sur le bouton <b>Départ/Pause</b>. Après avoir appuyé sur le bouton <b>Départ/Pause</b>, quelques instants peuvent s'écouler avant le démarrage de l'essorage des vêtements dans la machine à laver. Pour que l'essorage puisse fonctionner, la porte doit être verrouillée.</p> <p>Ajouter 1 ou 2 articles similaires pour équilibrer la charge. Répartir la charge pour permettre un bon essorage</p>
La porte ne s'ouvre pas		<p>Pour des raisons de sécurité, une fois que le lave-linge a démarré, la porte ne peut être ouverte. Regardez si l'icône "Porte verrouillée" est allumée. Vous pouvez ouvrir la porte en toute sécurité lorsque l'icône "Porte verrouillée" s'éteint.</p>
Durée restante imprécise.		<p>Le temps de lavage peut varier en fonction de la quantité de linge, de la pression au robinet d'eau, de la température de l'eau et d'autres conditions d'utilisation. En cas de constatation d'un Déséquilibre, ou si le programme d'élimination de la mousse est en cours, le temps de lavage sera plus long que prévu.</p>
Excès d'adoucissant.	Une quantité excessive d'adoucissant peut causer un débordement.	Référez-vous aux conseils de dosage de l'adoucissant pour bien le doser. Ne dépassez pas la ligne de remplissage maximal.
Adoucissant distribué trop tôt.		Fermez doucement le bac à produits. Ne tirez pas le bac à produits durant le cycle de lavage.



## Guide de dépannage

Problème	Cause possible	Solution
	<ul style="list-style-type: none"> <li>L'arrivée d'eau n'est pas appropriée.</li> <li>L'arrivée d'eau au robinet est insuffisante car il n'est pas complètement ouvert.</li> <li>Le tuyau d'arrivée d'eau est plié.</li> <li>Le filtre du tuyau d'arrivée est obstrué.</li> </ul>	<p>Vérifier un autre robinet dans la maison. Ouvrir complètement le robinet .</p> <p>Redresser le tuyau. Vérifier le filtre du tuyau d'arrivée.</p>
	<ul style="list-style-type: none"> <li>Le tuyau de vidange est plié ou obstrué.</li> <li>Le filtre de vidange est bouché.</li> </ul>	<p>Nettoyer et redresser le tuyau de vidange. Nettoyer le filtre de vidange.</p>
	<ul style="list-style-type: none"> <li>La charge est trop faible.</li> <li>La charge est déséquilibrée.</li> <li>L'appareil dispose d'un système de détection et de correction des balourds. Si des articles trop lourds sont chargés tels que des tapis de bain, peignoirs, etc., ce système peut arrêter l'essorage ou même interrompre le cycle d'essorage si le déséquilibre est trop important même après plusieurs essorages.</li> <li>Si le linge est encore trop humide à la fin du cycle, ajouter de plus petites pièces de linge pour équilibrer la charge et répéter le cycle d'essorage.</li> </ul>	<p>Ajouter 1 ou 2 articles similaires pour équilibrer la charge. Répartir la charge pour permettre un bon essorage</p>
	 <ul style="list-style-type: none"> <li>La porte est-elle ouverte ?</li> </ul>	<p>Fermer la porte. * Si "dE" n'apparaît pas, appeler le dépanneur.</p>
		Débrancher la prise de courant et appeler le dépanneur.
	<ul style="list-style-type: none"> <li>Si l'eau déborde à cause d'une valve défectueuse.</li> </ul>	<p>Fermer le robinet d'eau. Débrancher la prise. Appeler le dépanneur.</p>
	<ul style="list-style-type: none"> <li>S'affiche lorsque le pressostat ne fonctionne pas normalement.</li> </ul>	
	<ul style="list-style-type: none"> <li>Défaillance électrique du moteur.</li> </ul>	
	<ul style="list-style-type: none"> <li>Défaillance mécanique du moteur</li> </ul>	

## Guide de dépannage



SmartDiagnosis™ fonctionne uniquement avec les appareils identifiés «SmartDiagnosis™». Dans le cas d'un téléphone mobile avec l'option statique, le diagnostic à puce peut ne pas fonctionner.

### ■ Manuel d'utilisation SmartDiagnosis™

- Utiliser cette fonction seulement si demandé par votre interlocuteur à la hotline. Seule la hotline peut interpréter les sons transmis par le lave-linge.
  - SmartDiagnosis™ ne peut être activé si le lave-linge ne s'allume pas. Dans ce cas, la résolution des problèmes se fera sans l'utilitaire SmartDiagnosis™.
- Si vous rencontrez un problème avec votre lave-linge, merci de contacter la hotline et de suivre étape par étape les instructions de votre interlocuteur.



1. Allumez votre lave-linge en appuyant sur le bouton « marche-arrêt ».  
Ne touchez à aucun autres boutons.

2. A la demande de la hotline, placez le micro de votre téléphone à proximité du bouton « marche-arrêt ».



3. Appuyer sur le bouton « Temperature d'eau » pendant 3 secondes tout en maintenant le téléphone à proximité du bouton « marche-arrêt ».
4. Gardez le téléphone dans cette position le temps de l'enregistrement du signal sonore. Un compte à rebours de 6 sec s'affichera.
  - Pour un meilleur résultat, maintenez le téléphone sans bouger.
  - Si l'enregistrement ne s'effectue pas dans de bonnes conditions, il vous sera demandé de recommencer la procédure.
5. Une fois le compte à rebours terminé, et le signal sonore éteint. Vous pouvez alors reprendre la conversation avec l'interlocuteur de la hotline qui sera en mesure de déterminer le problème de votre lave-linge. Une solution vous sera alors proposé.

SmartDiagnosis™ est une fonctionnalité de dépannage conçue pour compléter, sans remplacer, la méthode traditionnelle de dépannage faisant appel au service technique. L'efficacité de cette fonctionnalité dépend de nombreux facteurs, et notamment de la qualité de réception du téléphone utilisé pour la transmission, des bruits externes qui peuvent survenir pendant la transmission, ainsi que de l'acoustique de la pièce où se trouve la machine, entre autres.

Par conséquent, LG ne peut pas garantir que la fonction SmartDiagnosis™ effectuée de manière efficace le diagnostic d'un problème donné.

## Termes de la garantie

### Mise au rebut des produits



1. Tous les déchets électriques et électroniques doivent être collectés séparément et transportés par les services de voirie municipaux vers conséquence par le gouvernement ou par les autorités locales.
2. Le traitement correct de votre vieil appareil contribue à protéger l'environnement et la santé des personnes.
3. Pour plus d'informations sur le traitement de votre appareil en fin de vie, merci de bien vouloir vous adresser à votre mairie, au service de la voirie ou au magasin où vous avez acheté le produit.

### Exclusion de garantie :

Le bénéfice de la garantie est supprimé dans les cas suivants :

- Si l'appareil a été endommagé lors du transport, ou accidenté ;
- Si l'appareil n'est pas utilisé ou installé correctement, en conformité avec le manuel d'utilisation et d'installation ou dans environnement normal; ces produits sont à usage domestique et non à usage professionnel.
- Si le numéro de série de l'appareil est effacé, manquant ou illisible ;
- Si le produit ou un équipement auxiliaire comporte des pièces qui ne sont pas fournies, homologuées ou recommandées par LG ;
- Si l'appareil est endommagé du fait d'un événement naturel imprévisible et irrésistible, d'une surtension ou sous tension du réseau d'alimentation ou de toute autre cause qui ne serait pas sous le contrôle de LG ;
- Si l'appareil a été réparé par une personne non autorisée ou agréée par LG ;
- Si l'appareil est en location ou en leasing avec option d'achat ;
- Si les défauts ou les pannes apparaissent en-dehors de la période de garantie.
- Toute garantie est également exclue pour des incidents tenant à des cas fortuits ou de force majeure ainsi que pour les remplacements ou les réparations qui résulteraient de l'usure normale du matériel, de détériorations ou d'accidents provenant de négligence, défaut d'installation, de surveillance ou d'entretien et d'utilisation anormale ou non conforme aux prescriptions du vendeur de ce matériel.

# Fiche produit

Fiche produit_Reglement délégué (UE) no 1061/2010 de la Commission			
Nom du fournisseur ou marque	LG	LG	
Référence du modèle établie par le fournisseur	F H/1 4 B8/96/7M 2/T/Q D(A)(1-9)	F H/1 2 B8/96/7M 2/T/Q D(A)(1-9)	
Capacité nominale en kg	8/7	8/7	kg
Classe d'efficacité énergétique	A+++	A+++	
a reçu "le label écologique de l'Union européenne" en application du règlement (CE) no 66/2010	No	No	
Consommation d'énergie annuelle pondérée (AEC), exprimée en kWh par an sur la base de 220 cycles de lavage standard par an pour les programmes coton à 60 °C et à 40 °C à pleine charge et à demi-charge, et de la consommation des modes à faible puissance. La consommation réelle d'énergie dépend des conditions d'utilisation de l'appareil	137/122	137/122	kWh/an
La consommation d'énergie			
- le programme standard à 60°C de coton à pleine charge	0.70/0.60	0.70/0.60	kWh
- le programme standard à 60°C de coton à charge partielle	0.52/0.48	0.52/0.48	kWh
- le programme standard à 40°C de coton à charge partielle	0.42/0.39	0.42/0.39	kWh
Consommation d'énergie pondérée en mode arrêt et en mode laissé sur marche	0.45	0.45	W
Consommation d'eau annuelle pondérée (AWC), exprimée en litres par an sur la base de 220 cycles de lavage standard par an pour les programmes coton à 60 °C et à 40 °C à pleine charge et à demi-charge. La consommation réelle d'eau dépend des conditions d'utilisation de l'appareil	10500/9300	10500/9300	litres/an
Classe d'efficacité d'essorage sur une échelle allant de G (appareils les moins efficaces) à A (appareils les plus efficaces)	A	B	
Vitesse d'essorage maximale pour le programme "coton" standard à 60°C à pleine charge ou pour le programme "coton" standard à 40°C à demi-charge, la vitesse la plus basse des deux étant retenue, et taux d'humidité résiduelle atteint avec le programme "coton" standard à 60°C à pleine charge ou avec le programme "coton" standard à 40 °C à demi-charge, la taux le plus élevé étant retenu;	1400	1200	rpm
	44	53	%
Programme "Linge de maison 60/40 °C" - Intensif de lavage standard auxquels se rapportent les informations qui figurent sur l'étiquette et sur la fiche, que ces programmes conviennent pour nettoyer du linge en coton normalement sale et qu'il s'agit des programmes les plus efficaces en termes de consommation combinée d'eau et d'énergie;			
La durée du programme			
- le programme standard à 60°C de coton à pleine charge	312/292	312/292	min
- le programme standard à 60°C de coton à charge partielle	259/239	259/239	min
- le programme standard à 40°C de coton à charge partielle	254/234	254/234	min
Durée du mode laissé sur marche (TI)	10	10	min
Emissions acoustiques dans l'air, exprimées en dB(A) re 1 pW et arrondies à l'entier le plus proche, au cours des phases de lavage et d'essorage, pour le programme "coton" standard à 60 °C à pleine charge	52	52	dB(A)
d'essorage, pour le programme "coton" standard à 60 °C à pleine charge	75	74	
Librement-permanent			

