

Always here to help you

Register your product and get support at
www.philips.com/welcome

HD7854

Question?
Contact
Philips



User manual

PHILIPS



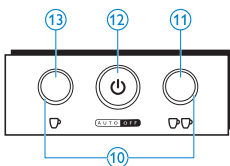
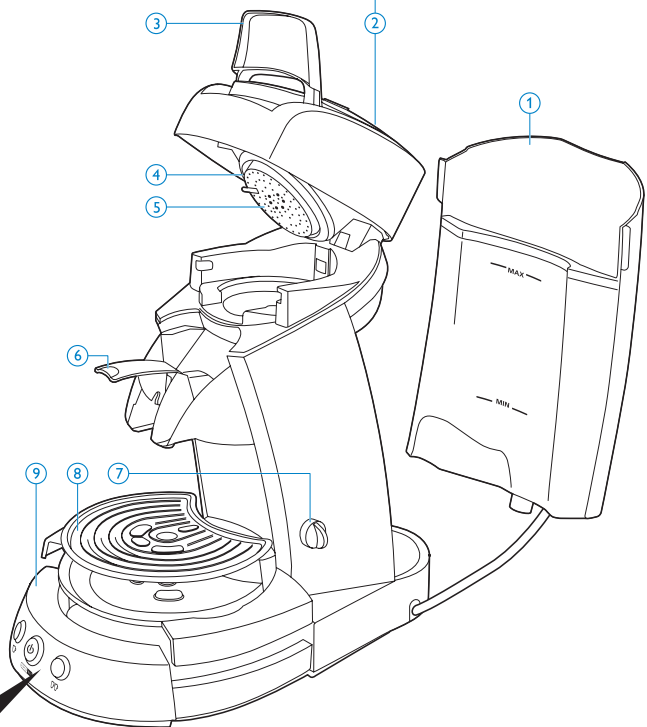
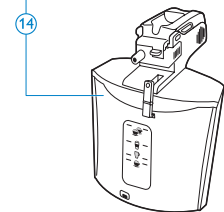
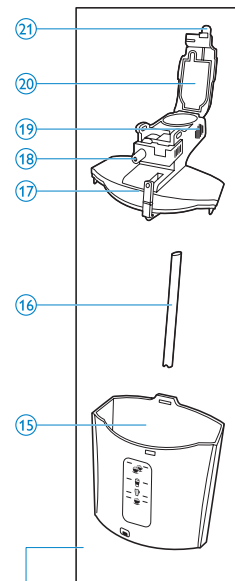
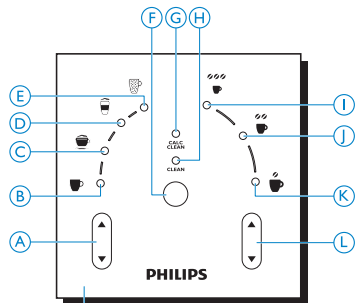
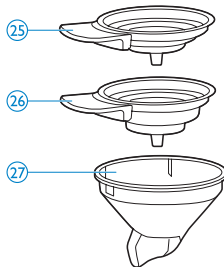
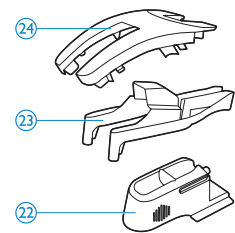

ENGLISH	6
DANSK	30
DEUTSCH	54
FRANÇAIS	81
MAGYAR	107
NEDERLANDS	132
NORSK	159
SVENSKA	184





Introduction

Congratulations on your purchase and welcome to Philips! To fully benefit from the support that Philips offers, register your product at **www.philips.com/welcome**.

Make your coffee moments truly special with SENSEO®. This unique system combines the easy-to-use Philips SENSEO® coffee machine with the specially developed Douwe Egberts SENSEO® coffee pods, giving you a full, smooth coffee with a delicious foam layer.

The SENSEO® Latte Select coffee machine offers you delicious coffee specialties made with fresh frothed milk. Choose from cappuccino, latte macchiato, caffè latte and regular SENSEO® black coffee - all at the touch of a button.

General description (Fig. 1)

- 1 Water reservoir
- 2 Control panel
- A Coffee selector
- B SENSEO® black coffee indicator
- C Cappuccino indicator
- D Latte macchiato indicator
- E Caffè latte indicator
- F CLEAN/CALC CLEAN button
- G CALC CLEAN indicator
- H CLEAN indicator
- I Strong black coffee indicator
- J Normal black coffee indicator
- K Mild black coffee indicator
- L Strength selector
- 3 Lid lever
- 4 Sealing ring
- 5 Water distribution disc
- 6 Milk container lever
- 7 Height adjustment knob for drip tray
- 8 Cup tray
- 9 Drip tray
- 10 Light rings
- 11 2-cup button 
- 12 On/off button with light ring
- 13 1-cup button 
- 14 Milk container unit
- 15 Milk container
- 16 Milk tube
- 17 Milk container lid release lever
- 18 Steam inlet
- 19 Milk container lid, including frothing unit
- 20 Milk container lid cover
- 21 Release tab of milk container lid cover
- 22 Calc-Clean tool
- 23 Coffee spout
- 24 Coffee spout cover
- 25 1-cup pod holder 
- 26 2-cup pod holder 
- 27 Coffee collector

Important

Read this user manual carefully before you use the machine and save it for future reference.

Danger

- Never immerse the machine in water or any other liquid.

Warning

- Check if the voltage indicated on the bottom of the machine corresponds to the local mains voltage before you connect the machine.
- This appliance can be used by children aged from 8 years and above and persons with reduced physical, sensory or mental capabilities or lack of experience and knowledge if they have been given supervision or instruction concerning use of the appliance in a safe way and understand the hazards involved. Children shall not play with the appliance. Cleaning and user maintenance shall not be made by children without supervision.
- Children shall not play with the appliance.
- Do not use the machine if the plug, the mains cord or the machine itself is damaged.
- If the mains cord is damaged, you must have it replaced by Philips, a service centre authorised by Philips or similarly qualified persons in order to avoid a hazard.

Caution

- Correct cleaning of the milk container is very important for reliable performance of the milk container unit and good frothing results. See chapter 'Cleaning the milk container unit'.
- Always return the machine to a service centre authorised by Philips for examination or repair. Do not attempt to repair the machine yourself, otherwise your guarantee becomes invalid.
- Never put normal ground coffee or use torn pods in the SENSEO® machine, as this causes it to become blocked.

- Do not use the machine in combination with a transformer, as this could cause hazardous situations.
- Always put the machine on a flat and stable surface.
- Never let the machine operate unattended.
- Do not use the machine at altitudes higher than 2200 metres above sea level.
- The machine does not work at temperatures below 10°C.
- Flush the coffee machine with fresh water before you use it for the first time (see chapter 'First use'). This causes the boiler to fill with water, which is essential for the machine to work properly.
- Do not use the SENSEO® machine in combination with water softeners based on sodium exchange.
- Philips strongly advises you to descale this SENSEO® machine when the CALC CLEAN indicator tells you that descaling is required. If the machine is not descaled in time and according to the procedure described in chapter 'Descaling', this may lead to technical failures.
- Never use a descaling agent based on mineral acids such as sulphuric acid, hydrochloric acid, sulphamic acid and acetic acid (e.g. vinegar). These descaling agents may damage your SENSEO® coffee machine.
- Never turn your SENSEO® machine on its side, as water may leak from the boiler. Always keep it in upright position, also during transport.
- This machine is intended for normal household use only. It is not intended for use in environments such as staff kitchens of shops, offices, farms or other work environments. Nor is it intended to be used by clients in hotels, motels, bed and breakfasts and other residential environments.

Compliance with standards

- This machine complies with all standards regarding electromagnetic fields (EMF). If handled properly and according to the instructions in this user manual, the machine is safe to use based on scientific evidence available today.
- The energy consumption of this machine in off mode is less than 1 watt. This means that this machine complies with European Directive 2005/32/EC, which sets the ecological design requirements for energy-using products.

First use

Unpacking

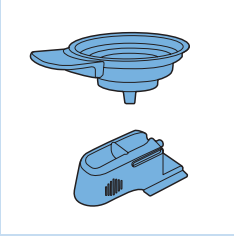

- 1 Remove the machine from the box.

Note: Make sure that you store the loose parts, i.e. the 2-cup pod holder and the Calc-Clean tool, in a safe place. They are essential parts of the machine.

The Calc-Clean tool is equipped with a magnet. To avoid damage, keep the Calc-Clean tool away from credit cards, bank cards or other data carriers that can be damaged by magnetism.

Flushing the machine to fill the boiler



YOU CANNOT BREW COFFEE IF YOU HAVE NOT FLUSHED THE SENSEO COFFEE MACHINE FIRST!

Flushing causes the boiler to be filled with water. After this, the machine is ready for use.

Flush the machine in the following way:

- 1 Place a bowl with a capacity of at least 1.5 litres on the cup tray.



- 2 Fill the water reservoir with cold water up to the **MAX** indication and put it back onto the machine.

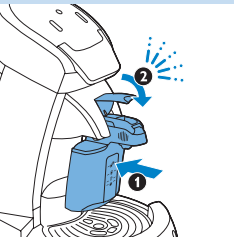

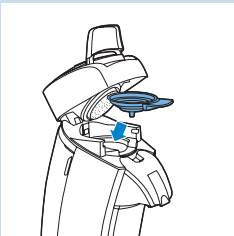

- 3 Make sure that the milk container unit is in place.



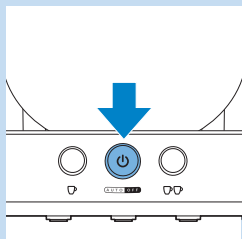

- 4 Make sure that a pod holder, without pod or pods, is in place.
- 5 Put the plug in an earthed wall socket.

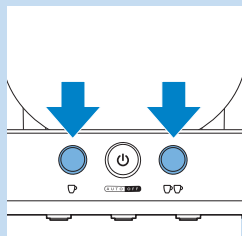

- 6** Press the on/off button .
- ▶ The light rings around the 1-cup button  and the 2-cup button  light up continuously.



- 7** To start flushing, press the 1-cup button  and the 2-cup button  briefly at the same time.

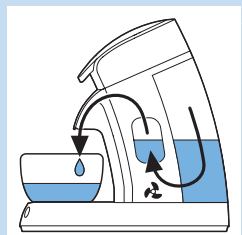

- ▶ During the flushing cycle, the water in the water reservoir is flushed through the machine and the boiler is filled with water. The flushing cycle takes some time (approx. 90 to 150 seconds).

Never interrupt the flushing cycle halfway. If you do, the boiler does not fill itself properly.

Note: During the flushing cycle, the machine produces more noise than during a regular brewing cycle.



- ▶ The machine switches off automatically when the flushing cycle ends. Now your Philips SENSEO® coffee machine is ready for use.

Note: If the machine does not work, repeat steps 1-7. Do not interrupt the flushing cycle.

Brewing SENSEO® coffee

Tips for the best SENSEO® quality

- Use fresh water every time.
- Use the SENSEO® coffee pods that have been specially developed by Douwe Egberts for your SENSEO® coffee machine for a full, round taste.
- Always use milk at refrigerator temperature (5-8°C) to obtain hot frothed milk of high quality for your cappuccino, latte macchiato or caffè latte.
- We advise you not to use rice or soy milk. These types of milk do not produce high-quality frothed milk.

- Remove used coffee pods directly after brewing.
- Rinse the milk container unit after you have brewed a cappuccino, latte macchiato or caffè latte with the CLEAN button (see section 'Rinsing after every use' in chapter 'Cleaning the milk container unit').
- Clean the milk container and the lid thoroughly if you are not going to use the milk container again that day (see section 'Cleaning all parts after the last use of the day' in chapter 'Cleaning the milk container unit').
- If you have not used the coffee machine for some time, flush the machine before you use it again (see section 'Flushing the coffee machine' in chapter 'Cleaning the machine') with fresh water before you use it again.

Filling the water reservoir

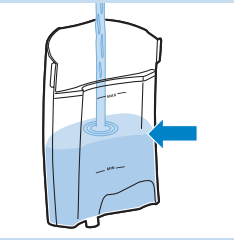



- 1 Fill the water reservoir with cold water to a level above the MIN indication and place it back onto the machine.

The MIN indication indicates the minimum amount of water required for brewing coffee. Always fill the water reservoir beyond the MIN level.

Never pour milk, coffee, hot water or carbonated water into the water reservoir.

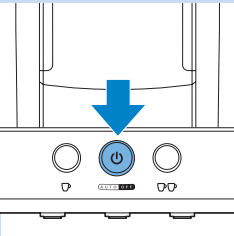
Switching on the machine



- 1 Put the plug in an earthed wall socket.
- 2 Press the on/off button .

- ▶ The light ring light flashes slowly while the water is heating up. Heating up takes approx. 90 seconds.
- ▶ The coffee machine is ready for use when the light ring around the on/off button lights up continuously.
- ▶ If the light ring around the on/off button flashes rapidly, the water reservoir does not contain enough water for brewing coffee.

Placing a pod holder

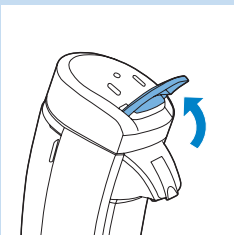

- 1 Move the lid lever upwards to release the lid.
- 2 Open the lid.
- 3 Place the appropriate pod holder in the machine.

Note: You can only brew 2 cups at the same time if you brew SENSEO® black coffee.

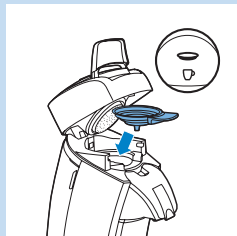

- Use the 1-cup pod holder ☞ if you want to make cappuccino, latte macchiato or caffè latte or one cup of SENSEO® black coffee,

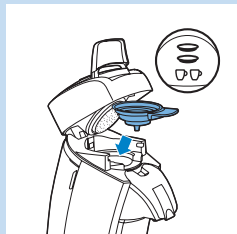

- Use the 2-cup pod holder ☞☞ if you want to make two cups of SENSEO® black coffee.

Placing one or two pods

Never put normal ground coffee or use torn pods in the SENSEO® machine, as this causes it to become blocked.

- 1 Place the SENSEO® coffee pod or pods properly in the centre of the pod holder, with the convex side pointing downwards.

- Place 1 SENSEO® coffee pod in the 1-cup pod holder ☞.

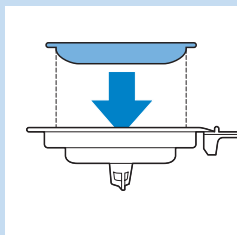

- Place 2 SENSEO® coffee pods in the 2-cup pod holder ☞☞.

Note: Make sure that the coffee in the pod or pods is evenly distributed and press the pod or pods lightly into the pod holder.

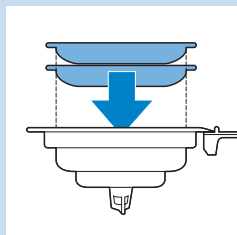

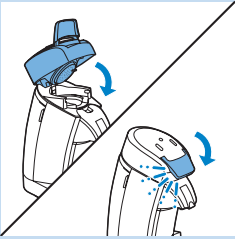

2 Close the lid and lock the lid lever.

Make sure that you push down the lid lever until it snaps home with a click.

Note: Make sure the lid is closed properly and the lid lever is locked before you start brewing coffee.

Selecting the desired coffee variety

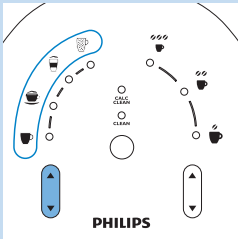

1 Press the coffee selector to select the desired coffee variety with or without milk.

- Select ☕ to brew SENSEO® black coffee.
- Select ☕ with milk to brew cappuccino.
- Select ☕ with milk cap to brew latte macchiato.
- Select ☕ with milk cap and coffee to brew caffè latte.

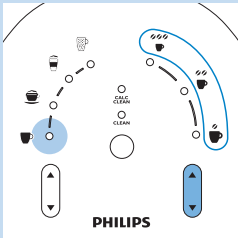

2 If you have selected SENSEO® black coffee ☕, press the strength selector to select the desired coffee strength. By varying the strength, you also change the amount of coffee that is brewed.

- Select ☕ for a smaller amount of strong black coffee (60ml).
- Select ☕ for a normal amount of normal black coffee (125ml).
- Select ☕ for a larger amount of mild black coffee (145ml).

Note: You cannot press the strength selector when you have selected one of the coffee varieties with milk.

Filling the milk container unit

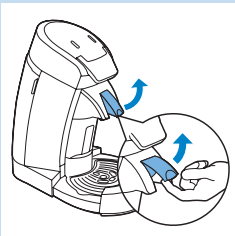

Note: This section only applies if you have selected one of the coffee varieties with milk as described in the previous section 'Selecting the desired coffee variety'. If you have selected SENSEO® black coffee, go straight to section 'Adjusting the cup tray height'.

1 Pull the milk container lever upwards with your finger to release the milk container unit.



2 Pull the milk container unit forwards to remove it from the machine.

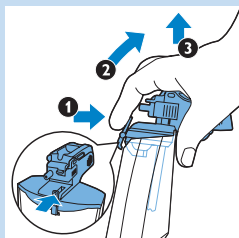

- 3 Press the milk container lid release lever (1), tilt the milk container lid slightly (2) and pull the milk container lid upwards to remove it from the milk container (3).

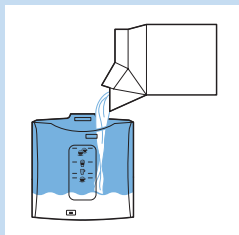

- 4 Fill the milk container with cold milk straight from the refrigerator (5-8°C) up to the level required for the coffee variety.

Note: The amount of milk added to the coffee may vary due to variations in milk temperature or type of milk. It may also depend on how clean the milk container unit is.

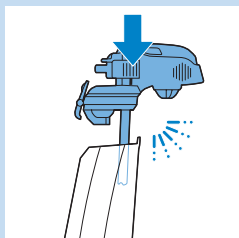

- 5 Fasten the milk container lid onto the milk container ('click').

Always check if the lid is fixed properly onto the milk container to prevent spillage when you place the milk container unit in the machine.

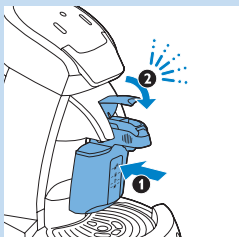

- 6 Slide the milk container unit into the coffee machine (1) and push down the milk container lever ('click') (2).

Note: Push down the milk container lever as far as possible ('click') to make sure that the milk container unit is placed properly in the machine. You only obtain properly frothed milk if the milk container unit is placed properly.

Adjusting the cup tray height



- 1 Place one or two cups under the coffee spout.

Tip: Do not use cups that are too large as they cause the coffee to get cold more quickly.

- 2 To minimise splattering, turn the knob to adjust the height of the cup tray so that the top of your cup is just under the spout.

Brewing the desired coffee variety

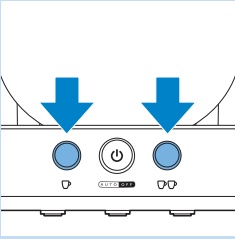

- 1 Press the button indicating the number of cups of SENSEO® coffee you want to brew.
 - Press the 1-cup button ☐ for one cup of SENSEO® black coffee, cappuccino, latte macchiato or caffè latte.
 - Press the 2-cup button ☐☐ for two cups of SENSEO® black coffee.
- ▶ The SENSEO® coffee machine starts brewing and automatically supplies the correct amount of water and milk, depending on the coffee variety you have selected.

Do not remove the water reservoir during a brewing cycle, as this causes the machine to draw in air. When this happens, the next cup is only partly filled.

Do not remove the milk container during a brewing cycle.

- 2 Remove the coffee pod or pods after use by lifting the pod holder out of the machine and emptying it.

Be careful when you do this, as there may still be some water or coffee on the coffee pod or pods.

Coffee varieties with milk

Each coffee variety with milk has its own distinctive brewing process:

- **Cappuccino** ☐ is a rich combination of one-third coffee and two-thirds of freshly frothed hot milk with a creamy froth layer. When you brew a cappuccino, your cup is first filled with hot milk froth and then strong black coffee is brewed onto the froth. This causes the coffee to sink below the froth layer:

Note: It is not possible to brew 2 cups of cappuccino at the same time. If you want to brew 2 cups of cappuccino, you have to fill the milk container up to the 2-cup cappuccino indication and brew two cups of cappuccino after each other by pressing the 1-cup button ☐.

- **Latte macchiato** ☐ is a 3-layer drink. It contains more milk than coffee. When you brew a latte macchiato, the machine first fills your cup with hot milk and milk froth and then stops for 15 seconds. During this time the milk sinks below the froth. Then the machine brews black coffee, which also sinks below the froth and settles above the layer of hot milk.
- **Caffè latte** ☐ is a drink that contains milk and coffee in more or less equal amounts. When you brew a caffè latte, your cup is first filled with coffee and then hot frothed milk is added.

Note: Each time you have used the milk container unit to brew a coffee variety with milk, the CLEAN indicator lights up to remind you to rinse the milk container unit if you no longer intend to brew a coffee variety with milk straightaway. See section 'Rinsing after every use' in chapter 'Cleaning the milk container unit'



Interrupting the brewing process

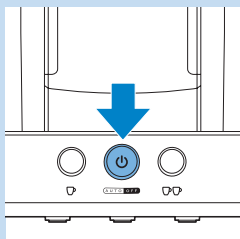

- 1 Press the on/off button  to interrupt the brewing process.

Note: If you switch the machine back on after having interrupted the brewing process, the machine does not complete the interrupted brewing cycle.

Switching off

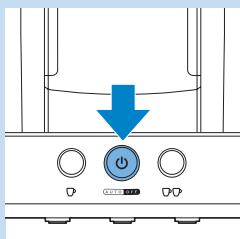

- 1 After use, press the on/off button  to switch off the machine.

Note: If you do not switch off the machine, it switches off automatically after 30 minutes.

Cleaning the milk container unit

It is important that you clean the milk container unit regularly and thoroughly. Only a properly cleaned milk container unit performs well and produces consistently good frothing results.

- 1 If you do not plan to brew a coffee variety with milk again straightaway, **rinse the milk container unit within 30 minutes after use.**
- 2 After the last use of the day, **clean all parts of the milk container unit thoroughly.**

To clean the milk container unit properly, follow the procedure described below.

Note: If you are unable to obtain high-quality milk froth, the milk container unit is probably dirty.

Rinsing after every use

- The CLEAN indicator lights up to remind you to rinse the milk container unit each time after you have used the machine to brew a coffee variety with milk.

Note: If you do not plan to brew a coffee variety with milk again straightaway, rinse the milk container unit within 30 minutes after use.



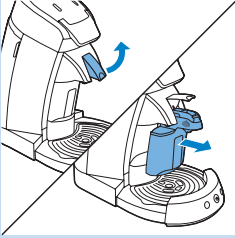

- 1 Pull the milk container lever upwards with your finger to release the milk container unit. Then pull the milk container unit forwards to remove it from the machine.

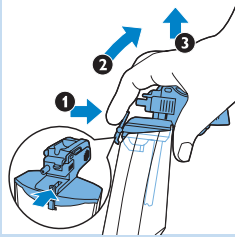

- 2 Press the milk container lid release lever (1), tilt the milk container lid slightly (2) and pull the milk container lid upwards to remove it from the milk container (3).
- 3 Pour out any milk that is left in the milk container and rinse the milk container briefly under the tap.
- 4 Fill the milk container with **cold** water up to 2-cup cappuccino ☕☕ indication.

Note: Do not fill the milk container with warm or hot water. If you do, the machine only produces steam and does not clean the milk container unit properly.

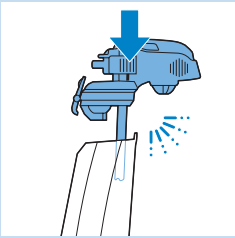

- 5 Fasten the milk container lid onto the milk container ('click').



- 6 Slide the milk container unit into the coffee machine (1) and push down the milk container lever ('click') (2).



- 7 Place an empty cup under the coffee spout.

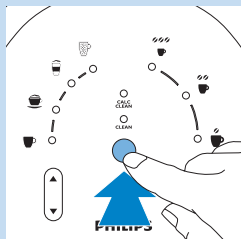

- 8 Press the CLEAN button.
- ▶ The milk container unit is rinsed.

Cleaning all parts after the last use of the day

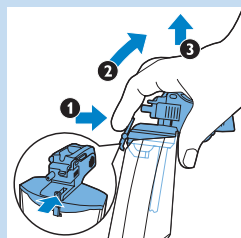

- 1 Press the milk container lid release lever (1), tilt the milk container lid slightly (2) and pull the milk container lid upwards to remove it from the milk container (3).

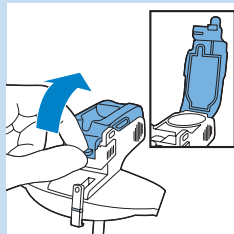

- 2 Pull the release tab at the front of the milk container lid cover upwards to open the cover.

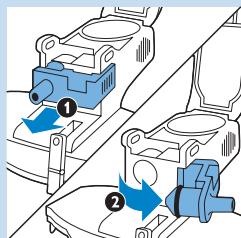

- 3 Open the steam inlet by pulling it forward (1) and then move the steam inlet to the right (2). This part stays attached to the lid by means of a hinge.

Note: You can only open the steam inlet if the milk container lid cover is open.

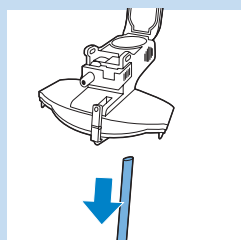

- 4 Pull the milk tube off the milk container lid.

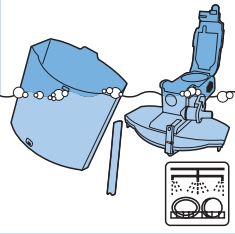

- 5** Clean the milk container, the milk container lid and the milk tube in the dishwasher or with a washing-up brush in hot water with some washing-up liquid. Rinse the parts with fresh water after cleaning.

Note: Cleaning in the dishwasher is recommended, especially when the milk container unit is very dirty. Before you put the milk container unit in the dishwasher, all parts that can be opened should be opened and all detachable parts should be detached.

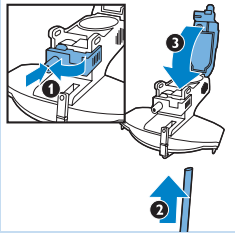

- 6** After cleaning, push back the steam inlet (1), connect the milk tube (2) and close the milk container lid cover (3).

Note: Push back the steam inlet before you close the lid, otherwise the steam inlet does not fit anymore.

Note: Make sure that you push the milk tube far enough onto the connector so that the holes in the connector are covered. If you do not push the milk tube far enough onto the connector, you get less milk froth.

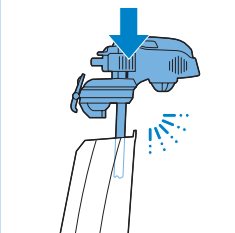

- 7** Fasten the milk container lid onto the milk container ('click').

Note: Make sure that all parts of the milk container lid are dry before you reassemble the lid.



- 8** Slide the milk container unit into the coffee machine (1) and push down the milk container lever ('click') (2).

Cleaning the machine

Danger: Never immerse the machine in water or any other liquid.

Cleaning the coffee machine

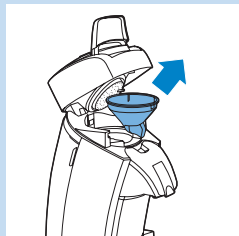

- 1 Always unplug the machine before you clean it.
- 2 Clean the outside of the machine with a damp cloth.
- 3 Remove the coffee collector.

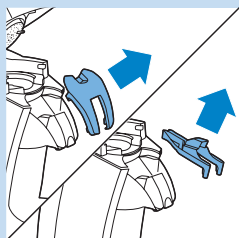

- 4 Remove the coffee spout cover and take the coffee spout out of the machine.

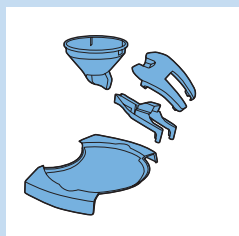

- 5 Clean the coffee spout cover, the coffee spout, the coffee collector and the drip tray in hot water, if necessary with some washing-up liquid, or in the dishwasher.

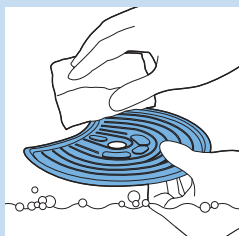

- 6 Hold the cup tray in your hand while you clean it with hot water. If necessary, use some washing-up liquid.

The cup tray can also be cleaned in the dishwasher.

To clean the cup tray, always remove it from the machine. It may prove sharp when handled incorrectly. Always handle it carefully.

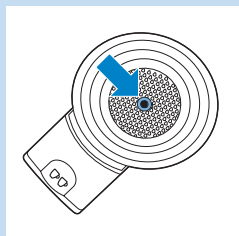

- 7 Clean the pod holders in hot water, if necessary with some washing-up liquid, or in the dishwasher.

If the sieve in the centre of the pod holder is clogged, rinse the pod holder under a running tap. If necessary, use a washing-up brush.

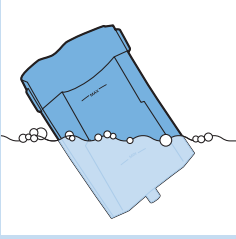

- 8** Clean the water reservoir in hot water, if necessary with some washing-up liquid.

Note: If you use a washing-up brush, be careful not to damage the valve and float in the bottom of the water reservoir.

Note: The water reservoir can also be cleaned in the dishwasher.

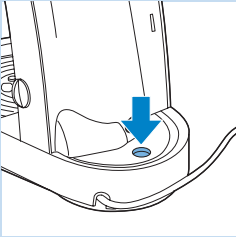

- 9** Clean the water inlet on the machine with a moist cloth.

Do not use an object with sharp edges to clean the water inlet.

- 10** Rinse the parts with fresh water after cleaning and put them back into the machine.

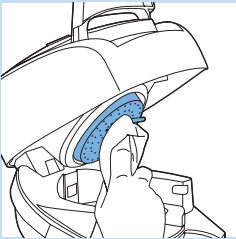

- 11** Clean the water distribution disc with a moist cloth.

Be careful when you do this. Make sure that the rubber sealing ring does not get stuck under the edge of the water distribution disc. If it does, the coffee machine starts leaking.

Note: Be careful not to damage the metal tab on the water distribution disc.

Flushing the coffee machine

If you have not used the coffee machine for three days, you have to flush it with fresh water to refresh the water in the boiler before you use it again. Flush the machine in the following way:

- 1** Fill the water reservoir with cold water up to the **MAX** indication and put it back onto the machine.



- 2** Put the 1-cup pod holder ☐ or the 2-cup pod holder ☐☐ in the machine without pod or pods.

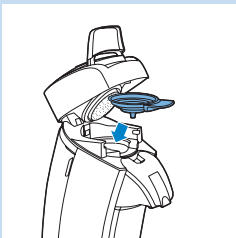

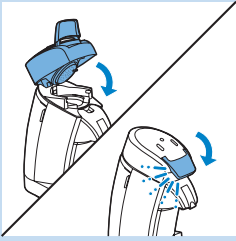

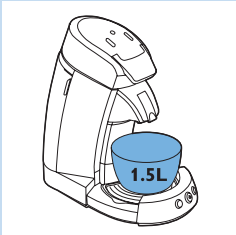

3 Close the lid and lock the lid lever.



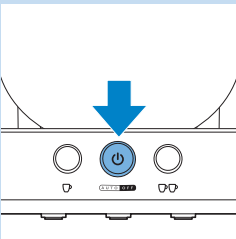

4 Put a bowl (with a capacity of 1.5 litres) under the coffee spout to collect the water.

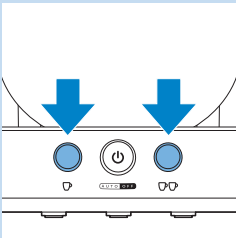

5 Press the on/off button .

► The light rings around the 1-cup button  and the 2-cup button  light up continuously.



6 To start flushing, press the 1-cup button  and the 2-cup button  briefly at the same time.

► During the flushing cycle, the water in the water reservoir is flushed through the machine and the boiler is filled with fresh water. The flushing cycle takes some time (approx. 90 to 150 seconds).

Never interrupt the flushing cycle halfway. If you do, the boiler does not fill itself properly with fresh water.

Note: During the flushing cycle, the machine produces more noise than during a regular brewing cycle.

► The machine switches off automatically when the flushing cycle ends. Now your Philips SENSEO® coffee machine is ready for use again.

Descaling

When to descale

- Descale the SENSEO® coffee machine as described below when the CALC CLEAN indicator goes on. The CALC CLEAN indicator goes on after you have brewed approx. 1000 cups of SENSEO® black coffee or 250 cups of SENSEO® coffee varieties with milk. You can also descale the SENSEO® coffee machine more often in the same way. You have to descale the machine at least every 3 months. The descaling procedure takes approx. 45 minutes.

Why to descale

Scale builds up inside the machine during use. It is essential to descale the SENSEO® coffee machine when the CALC CLEAN indicator goes on. Your reasons to descale:

- It prolongs the life of your SENSEO® coffee machine
- It ensures maximum cup volume
- It ensures maximum coffee temperature
- The machine produces less sound during brewing
- It prevents malfunctioning

If the descaling procedure is not performed correctly, scale residues remain behind in the machine. This causes scale to build up more quickly and may cause permanent and irreparable damage to the machine.

Use the correct descaling agent

Only citric acid-based descalers are suitable for descaling the SENSEO® machine. This type of descaler descales the machine without damaging it. For the correct amount, see section 'Descaling procedure' below. Each descaling mixture can be used only once. After use, the descaling mixture is no longer active.

Philips SENSEO® has developed a special descaler (HD7012, HD7011, HD7006) for SENSEO® machines. For more information about this descaler, visit our website www.philips.com.

Never use a descaling agent based on mineral acids such as sulphuric acid, hydrochloric acid, sulphamic acid and acetic acid (e.g. vinegar). These descaling agents will certainly damage your SENSEO® coffee machine.

Descaling procedure

The descaling procedure consists of 3 cycles:

- 1 descaling cycle (approx. 35 minutes)
- 2 rinsing cycles (approx. 10 minutes)

You cannot descale the machine if the Calc-Clean tool is not placed in the coffee spout.

Descaling cycle

- 1 Remove the milk container unit from the machine, insert the Calc-Clean tool into the coffee spout and push down the milk container lever.

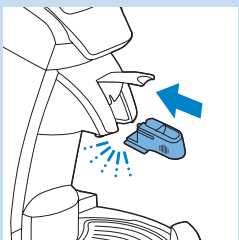
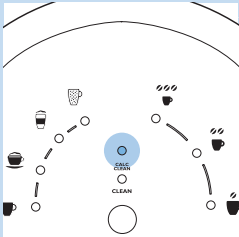



- 2** Place the 1-cup pod holder ☞ with a used coffee pod in the coffee machine. Close the lid and make sure that it is locked properly.

Note: Always put a used coffee pod in the pod holder when you descale the machine. This pod serves as a 'filter' to prevent the sieve in the pod holder from getting clogged with scale residues.

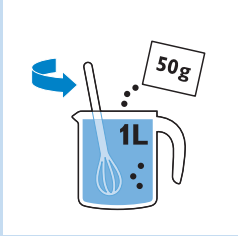

- 3** Mix 50 grams of citric acid with 1 litre of water in a measuring jug. Stir until the powder has completely dissolved.

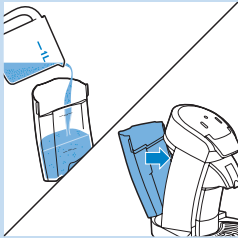

- 4** Remove the water reservoir and fill it with the descaling mixture. Then put the water reservoir back onto the coffee machine.

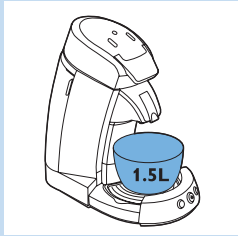

- 5** Put a bowl with a capacity of at least 1.5 litres under the spout to collect the descaling mixture.

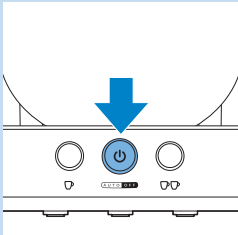

- 6** Press the on/off button ☛ to switch on the machine.
 ☛ The machine is ready for descaling when the light ring around the on/off button lights up continuously.

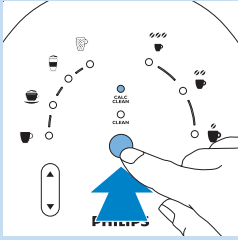

7 Press the CLEAN/CALC CLEAN button to start the descaling cycle.

Never interrupt the descaling cycle. If you interrupt the descaling cycle, see chapter Troubleshooting for further instructions.

- The CALC light and the light ring around the on/off button start to flash slowly to indicate that the descaling cycle has started.

35 min



- The descaling cycle takes approx. 35 min. During this cycle, hot water comes out of the coffee spout at intervals because the machine pauses several times to let the descaler mixture act.
- When all the water in the water reservoir has been used up, the descaling cycle is finished. The light ring around the on/off button starts to flash rapidly to indicate that the water reservoir is empty.

Rinsing cycle

1 Empty the bowl and place it back under the spout.

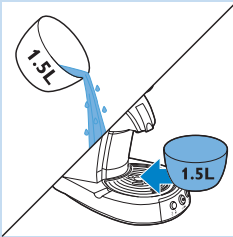

2 Rinse the water reservoir.

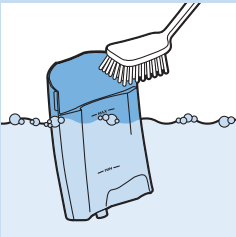

3 Fill the water reservoir with fresh tap water and place it back onto the coffee machine.

Note: Do not refill the water reservoir with used hot water or the used descaling mixture.

- The machine is ready for the rinsing cycle when the on/off light lights up continuously.

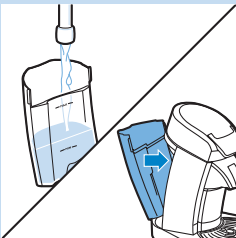

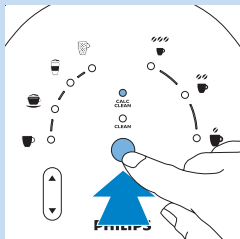

- 4 Press the **CLEAN/CALC CLEAN** button to rinse the machine.
- ▶ During the rinsing cycle, the indicators on the control panel on the lid light up anticlockwise sequentially to indicate that the machine is rinsing.

Note: The rinsing cycle takes a few minutes.

- 5 Repeat steps 1 to 4 one more time.

Note: When all the water in the water reservoir has been used up, the rinsing cycle is finished and the appliance switches off automatically.

- 6 Remove the Calc-Clean tool from the coffee spout.

- 7 Remove the used pod and clean the pod holder to prevent the sieve in the centre from getting clogged.

If the coffee machine has already been used and therefore has been flushed with water, it may only be used and stored in a frost-free place to prevent it from becoming damaged.

Ordering accessories

To purchase accessories for this appliance, please visit our website www.shop.philips.com/service. If you have any difficulties obtaining accessories for your appliance, please contact the Philips Consumer Care Centre in your country. You will find the contact details at www.philips.com/support.

Environment



- Do not throw away the machine with the normal household waste at the end of its life, but hand it in at an official collection point for recycling. By doing this, you help to preserve the environment.

Guarantee and service

If you need service or information or if you have a problem, please visit the Philips website at **www.philips.com** or contact the Philips Consumer Care Centre in your country. You find its phone number in the worldwide guarantee leaflet. If there is no Consumer Care Centre in your country, go to your local Philips dealer.

The purchase of the Philips SENSEO® coffee machine does not exhaust any of the rights of Sara Lee/Douwe Egberts or Philips under any of their patents nor does it confer upon the purchaser a licence under these patents.

Troubleshooting

This chapter summarises the most common problems you could encounter with the machine. If you cannot find the solution to your problem, you can find more solutions at www.philips.com/support. If you still cannot solve the problem, contact the Consumer Care Centre in your country (see chapter 'Guarantee and service').

Problem

Solution

The SENSEO® machine does not produce good or enough frothed milk.

1. The milk container unit may be dirty. Clean the milk container unit by following the instructions in chapter 'Cleaning the milk container unit', section 'Cleaning all parts after the last use of the day'. We advise you to clean the milk container unit in the dishwasher.

2. Make sure that you push the milk tube far enough onto the connector so that the holes in the connector are covered. If you do not push the milk tube far enough onto the connector, you get less milk froth.

3. You may have used milk that is not cold enough. If the milk temperature is above the 8°C, the machine uses less milk. Make sure that you use cold milk straight from the refrigerator (5-8°C).

4. You have used another type of milk than cow's milk (e.g. rice or soy milk). These kinds of milk do not produce high-quality frothed milk. To get the best frothed milk, we advise you to use semi-skimmed cow's milk.

Steam escapes from the SENSEO® machine during the brewing or cleaning cycle.

1. When you brew a coffee variety with milk, some steam may escape from the machine. To ensure a perfect cup of coffee and to minimise steaming, fill the milk container up to the required level for the coffee variety.

2. You may have forgotten to fill the milk container before brewing a coffee variety with milk. Fill the milk container up to the required level for the coffee variety.

3. Perhaps the milk tube is not connected to the milk container lid. Connect the milk tube to the milk container lid. Make sure that you push the milk tube far enough onto the connector so that the holes in the connector are covered.



4. Perhaps the milk container unit is dirty. Clean the milk container unit thoroughly as described in chapter 'Cleaning the milk container unit'. We advise you to clean the milk container unit in the dishwasher.

5. Perhaps you did not push the milk container far enough into the machine. Make sure that the milk container is placed properly by pushing down the milk container lever as far as possible ('click'). This is necessary to ensure proper frothing results.

6. You may have pressed the CLEAN/CALC CLEAN button to rinse the milk container unit without putting water in the milk container first. Make sure that you always fill the milk container with water to rinse it. Some steam always escapes from the machine during the rinsing process. This steam is necessary to clean the milk container unit thoroughly.

7. You may have filled the milk container with warm water to rinse the milk container unit. Fill the milk reservoir with cold water.

Problem	Solution
There is some milk left in the milk container after brewing a coffee variety with milk.	<p>1. It is normal that there is some milk left in the milk container after you have brewed a coffee variety with milk. This extra milk is required to ensure high-quality frothed milk.</p> <p>2. Perhaps you filled the milk container beyond the level required for the coffee variety you wanted to brew.</p> <p>3. You may have used milk that is not cold enough. If the milk temperature is above the 8°C, the machine uses less milk. Make sure that you use cold milk straight from the refrigerator (5-8°C).</p>
The coffee varieties with milk are not hot enough.	<p>1. It is normal that a coffee variety with milk is less hot than a cup of SENSEO® black coffee, as the milk is heated to a lower temperature to ensure high-quality frothed milk.</p> <p>2. You can preheat the cups with hot water to keep the coffee hot longer. The best way to do this is by pressing the 1-cup button  without using a coffee pod.</p> <p>3. You may have used cups that are too large. Large cups cause the coffee to get cold more quickly. We advise you to use a 180ml cup for cappuccino, a 260ml cup for latte macchiato and a 220ml cup for caffè latte.</p>
The SENSEO® machine splatters when it brews a coffee variety with milk.	<p>You may have used milk that is too warm. Make sure that you use cold milk straight from the refrigerator (5-8°C).</p>
The CALC CLEAN indicator lights up continuously.	<p>The CALC CLEAN indicator goes on when you need to descale the machine. This happens after 1000 cups of SENSEO® black coffee or 250 cups of cappuccino, latte macchiato or caffè latte have been brewed. To descale your SENSEO® machine, follow the instructions in chapter 'Descaling'. The CALC CLEAN indicator only goes out after the descaling procedure has been performed correctly and the Calc-Clean tool has been removed.</p>
I pressed the CLEAN/ CALC CLEAN button, but the machine does not work.	<p>1. If you want to rinse the milk container unit, make sure that you fill the milk container with cold water and that you insert the milk container unit properly into the machine.</p> <p>2. If you want to descale the machine, make sure that the Calc-Clean tool is placed correctly. See chapter 'Descaling' for more details.</p> <p>3. Perhaps the machine is still heating up (the light ring around the on/off button flashes slowly). The machine needs some time to heat up before descaling is possible.</p>

Problem	Solution
The descaling cycle lasted only 5 minutes.	The descaling cycle was probably interrupted. This can have several causes: 1) You pressed the on/off button during the descaling cycle 2) You removed the water reservoir during the descaling cycle 3) You did not place the Calc-Clean tool correctly or removed it from the machine during the descaling cycle.
	To restart the descaling procedure: 1) Remove the Calc-Clean tool 2) Flush the machine by pressing the 1-cup button  and the 2-cup button  briefly at the same time 3) Reinsert the Calc-Clean tool and press the CLEAN/CALC CLEAN button to start the descaling procedure.
The light ring around the on/off button continues to flash rapidly.	1. When the light ring around the on/off button flashes, there is not enough water in the water reservoir to brew coffee. To brew coffee, the water in the water reservoir must be above the MIN level.
	2. You may have selected a coffee variety with milk (cappuccino, caffè latte or latte macchiato) while the milk container unit is not placed in the machine or is not placed in the machine correctly. Place the milk container unit filled with milk in the machine if you want to brew a coffee variety with milk.
	3. The water reservoir has not been placed properly. Remove the water reservoir and put it back onto the machine in the correct position.
	4. You may be using the SENSEO® machine in a room with a temperature below 10°C. The SENSEO® machine does not work below 10°C. Check if the SENSEO® machine functions normally when you use it in a room with a temperature above 10°C.
The SENSEO® machine produces more sound than usual.	1. When the machine froths milk for a coffee variety with milk, it is perfectly normal that it produces more sound than when it brews SENSEO® black coffee.
	2. Perhaps the cover of the milk container lid is not closed properly. Always close the cover properly ('click') before you slide the milk container unit back into the machine.
I do not know what types of milk to use.	To get the best milk froth, we advise you to use semi-skimmed cow's milk. Other types of milk (e.g. rice milk or soy milk) do not produce high-quality frothed milk.
I do not know how to use the SENSEO® machine to produce frothed milk only.	It is not possible to make frothed milk only. The machine has been designed to produce coffee varieties with fresh frothed milk.

Introduktion

Tillykke med dit køb og velkommen til Philips! For at få fuldt udbytte af den support, Philips tilbyder, skal du registrere dit produkt på

www.philips.com/welcome.

Få en helt særlig kaffeoplevelse med SENSEO®. Dette enestående system kombinerer Philips' brugervenlige SENSEO®-kaffemaskine med de specialudviklede Merrill SENSEO®-kaffepuder, der giver en fyldig, rund smag med et lækkert skumlag.

SENSEO® Latte Select-kaffemaskinen tilbyder dig lækre kaffespecialiteter lavet med frisk mælkeskum. Vælg mellem cappuccino, latte macchiato, café latte og almindelig sort SENSEO®-kaffe – alt sammen ved blot at trykke på en knap.

Generel beskrivelse (fig. 1)

- 1 Vandtank
- 2 Betjeningspanel
- A Kaffevelger
- B Sort SENSEO®-kaffe-indikator
- C Cappuccino-indikator
- D Latte macchiato-indikator
- E Café latte-indikator
- F Knappen CLEAN/CALC CLEAN
- G CALC CLEAN-indikator
- H CLEAN-indikator
- I Indikator for stærk sort kaffe
- J Indikator for normal sort kaffe
- K Indikator for mild sort kaffe
- L Smagsvælger
- 3 Udløser til låg
- 4 Tætningsring
- 5 Vandtilførselsplade
- 6 Udløser til mælkebeholder
- 7 Højdejusteringsknap til drypbakke
- 8 Koprist
- 9 Drypbakke
- 10 Lysringe
- 11 2-kops-knap ☐☐
- 12 On/off-knap med lysende ring
- 13 1-kops-knap ☐
- 14 Mælkebeholderindsats
- 15 Mælkebeholder
- 16 Mælkerør
- 17 Udløser til mælkebeholderlåg
- 18 Dampindtag
- 19 Mælkebeholderlåg med skumningsenhed
- 20 Dæksel til mælkebeholderlåg
- 21 Udløs tap på dæksel til mælkebeholderlåg
- 22 Calc-Clean-værktøj
- 23 Kaffeudløb
- 24 Dæksel til kaffeudløb
- 25 1-kops-pudeholder ☐
- 26 2-kops-pudeholder ☐☐
- 27 Trag

Vigtigt

Læs denne brugervejledning omhyggeligt igennem, inden maskinen tages i brug, og gem den til eventuel senere brug.

Fare

- Kom aldrig maskinen ned i vand eller anden væske.

Advarsel

- Før maskinen tages i brug, skal du kontrollere, om spændingsangivelsen i bunden af maskinen svarer til den lokale netspænding.
- Dette apparat kan bruges af børn fra 8 år og op og personer med reducerede fysiske, sensoriske eller mentale evner eller manglende viden eller erfaring, hvis de er blevet vejledt eller instrueret i brug af apparatet på en sikker måde og forstår de involverede risici. Børn må ikke lege med apparatet. Rengøring og brugervedligeholdelse må ikke foretages af børn uden opsyn.
- Lad ikke børn lege med apparatet.
- Brug aldrig maskinen, hvis stik, netledning eller selve maskinen er beskadiget.
- Hvis netledningen beskadiges, må den kun udskiftes af Philips, et autoriseret Philips-serviceværksted eller en tilsvarende kvalificeret fagmand for at undgå enhver risiko.

Forsigtig

- Korrekt rengøring af mælkebeholderen er afgørende for, at den fungerer optimalt og producerer skum af den rette konsistens. Se kapitlet "Rengøring af mælkebeholderen".
- Reparation og eftersyn af maskinen skal altid foretages på et autoriseret Philips-serviceværksted. Forsøg ikke selv at reparere maskinen, da garantien i så fald bortfalder.
- Kom aldrig almindelig formalet kaffe eller beskadigede kaffepuder i SENSEO®-maskinen, da den vil stoppe til.
- Brug ikke maskinen i kombination med en transformer, da dette kan resultere i en farlig situation.
- Stil altid maskinen på et fladt og stabilt underlag.
- Lad aldrig maskinen køre uden opsyn.

- Brug ikke maskinen steder, der ligger højere end 2.200 meter over havets overflade.
- Maskinen virker ikke ved temperaturer under 10°C.
- Skyl kaffemaskinen igennem med frisk, koldt vand, inden den tages i brug første gang (se afsnittet "Før apparatet tages i brug"). Derved fyldes vandkøleren med vand, hvilket er en betingelse for, at maskinen kan fungere optimalt.
- Brug ikke SENSEO®-maskinen sammen med vandblødgørende midler, der er baseret på natrium.
- Philips tilråder, at du afkalker SENSEO®-maskinen, når CALC CLEAN-indikatoren viser, at dette er nødvendigt. Hvis maskinen ikke afkalkes rettidigt og efter anvisningerne i kapitlet "Afkalkning", kan det medføre tekniske fejl.
- Brug aldrig et afkalkningsmiddel, der er baseret på mineralsk syre som f.eks. svovlsyre, saltsyre, sulfaminsyre eller eddikesyre (f.eks. eddike). Disse afkalkningsmidler kan skade din SENSEO®-kaffemaskine.
- Læg aldrig SENSEO®-maskinen på siden, da vand kan lække fra vandkøleren. Maskinen skal altid være lodret, også under transport.
- Denne maskine er kun beregnet til normal anvendelse i hjemmet. Den er ikke beregnet til brug i miljøer som personalekøkkener i butikker, på kontorer, på gårde eller andre arbejdspladser. Den er heller ikke beregnet til brug af gæster på hoteller, moteller, bed and breakfasts eller i andre værelser til udlejning.

Overholdelse af standarder

- Denne maskine overholder alle standarder for elektromagnetiske felter (EMF). Ved korrekt anvendelse i overensstemmelse med instruktionerne i denne brugervejledning er maskinen sikker at anvende ifølge den videnskabelige viden, der er tilgængelig i dag.
- Energiforbruget for denne maskine i slukket tilstand er mindre end 1 watt. Det betyder, at maskinen overholder EU-direktivet 2005/32/EC, der angiver de økologiske designkrav for energiforbrugende produkter.

Før apparatet tages i brug

Udpakning

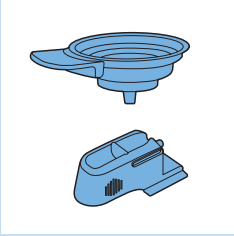

- 1 Tag maskinen ud af kassen.

Bemærk: Sørg for at opbevare løse dele, f.eks. 2-køps-pudeholderen og Calc-Clean-værktøjet, et sikkert sted. De er vigtige dele af maskinen.

Calc-Clean-værktøjet er udstyret med en magnet. For at undgå skader skal du holde Calc-Clean-værktøjet på afstand af bankkort og andre databærere, der kan tage skade af magnetisme.

Gennemskylning af maskinen for at fylde vandkokeren



DER KAN IKKE BRYGGES KAFFE, FØR SENSEO-KAFFEMASKINEN ER GENNEMSKYLLET!

Gennemskylningen bevirker, at vandkokeren fyldes med vand. Derefter er maskinen klar til brug.

Skyl maskinen igennem som følger:

- 1 Placer en skål med en kapacitet på mindst 1,5 liter på kopristen.



- 2 Fyld vandtanken med koldt vand op til **MAX**-markeringen, og sæt den tilbage i maskinen.



- 3 Sørg for, at mælkebeholderen er på plads.

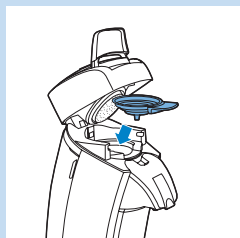



4 Sørg for, at pudeholderen, uden pude(r), er på plads.

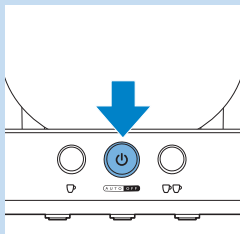

5 Sæt stikket i en stikkontakt med jordforbindelse.

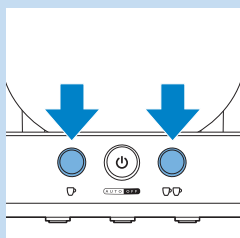

6 Tryk på on/off-knappen .

► Lysringene omkring 1-kops-knappen  og 2-kops-knappen  lyser konstant.



7 Tryk kort på 1-kops-knappen  og 2-kops-knappen  samtidig for at starte gennemskyllningen.

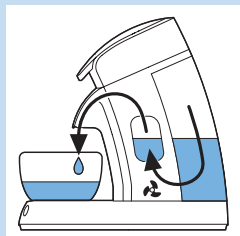

► Under skyllecyclussen skylles vandet i vandtanken gennem maskinen, og damptanken bliver fyldt med vand. Skyllecyclussen tager lidt tid (ca. 90 til 150 sekunder).

Afbryd aldrig skylningsprocessen midt i forløbet, da vandkogerer i så fald ikke fyldes ordentligt.

Bemærk: Under skyllecyclussen larmer maskinen mere end under en normal bryggeproces.

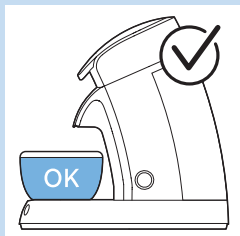

► Maskinen slukker automatisk, når skyllecyclussen er gennemført. Nu er din Philips SENSEO®-kaffemaskine klar til brug.

Bemærk: Hvis maskinen ikke fungerer, skal du gentage trin 1 til 7. Du må ikke afbryde skylningscyclussen.

Brygning af SENSEO®-kaffe

Tips til den bedste SENSEO®-kvalitet

- Brug friskt vand hver gang.
- Brug SENSEO®-kaffepuder, der er blevet specielt udviklet af Merrild til din SENSEO®-kaffemaskine, for at opnå en fyldig og rund smag.
- Brug altid mælk med køleskabstemperatur (5-8°C) for at få varmt mælkeskum af høj kvalitet til din cappuccino, latte macchiato eller café latte.
- Vi anbefaler, at du ikke bruger ris- eller sojamælk. Med disse mælketyper kan du ikke få mælkeskum af høj kvalitet.
- Fjern brugte kaffepuder umiddelbart efter brygningen.
- Skyl mælkebeholderen med CLEAN-knappen, når du har brygget en cappuccino, latte macchiato eller café latte (se afsnittet "Skyl efter hver brug" i kapitlet "Rengøring af mælkebeholderen").
- Rengør mælkebeholderen og låget grundigt, hvis du ikke skal bruge mælkebeholderen mere den dag (se afsnittet "Rengøring af alle dele efter dagens sidste brug" i kapitlet "Rengøring af mælkebeholderen").
- Hvis du ikke har brugt kaffemaskinen i et stykke tid, skal du skylle maskinen med friskt vand, før du bruger den igen (se afsnittet "Skylning af kaffemaskinen" i kapitlet "Rengøring af maskinen").

Påfyldning af vandtanken

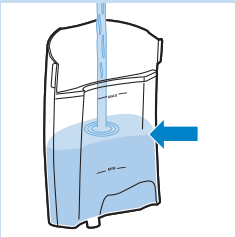

- 1 Fyld vandtanken med koldt vand til et niveau, der ligger over MIN-mærket, og sæt den tilbage i maskinen.

MIN-mærket angiver den mængde vand, der mindst skal bruges til kaffebrygning. Sørg altid for, at vandtanken er fyldt til op over MIN-mærket.

Hæld aldrig mælk, kaffe, varmt eller destilleret vand i vandtanken.

Sådan tændes maskinen

- 1 Sæt stikket i en stikkontakt med jordforbindelse.
- 2 Tryk på on/off-knappen .

- Mens vandet varmes op, blinker lysindikatoren langsomt. Opvarmningen tager ca. 90 sekunder.
- Kaffemaskinen er klar til brug, når lysringen om on/off-knappen lyser konstant.
- Hvis lysringen rundt om on/off-knappen blinker hurtigt, indeholder vandtanken ikke nok vand til at brygge kaffe.

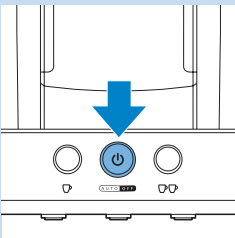

Placering af pudeholderen

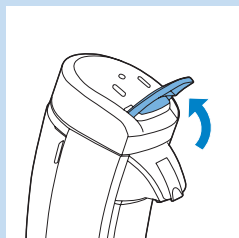

1 Træk udløseren til låget opad for at åbne låget.

2 Åbn låget.

3 Læg den ønskede kaffepudeholder i maskinen.

Bemærk: Du kan kun brygge 2 kopper på en gang, hvis du laver sort SENSEO®-kaffe.

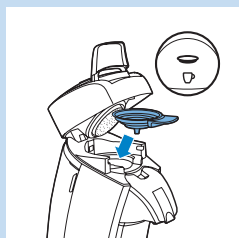

- Brug pudeholderen til 1 kop ☐, hvis du vil lave cappuccino, latte macchiato eller café latte eller én kop sort SENSEO®-kaffe.

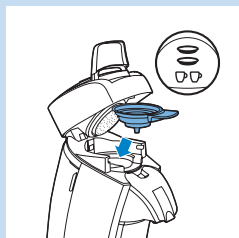

- Brug pudeholderen til 2 kopper ☐☐, hvis du vil lave 2 kopper sort SENSEO®-kaffe.

Placering af en eller to puder

Kom aldrig almindelig formalet kaffe eller beskadigede kaffepuder i SENSEO®-maskinen, da den vil stoppe til.

1 SENSEO®-kaffepuden(erne) skal placeres præcis i midten af kaffepudeholderen med den/de buede flade(r) vendende nedad.

- Læg 1 SENSEO®-kaffepude i 1-kops-pudeholderen ☐.

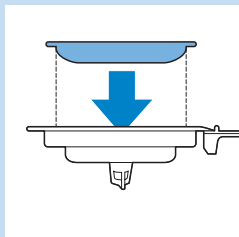

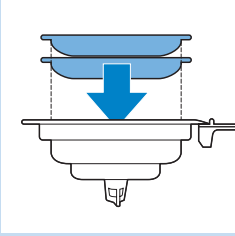

- Læg 2 SENSEO®-kaffepuder i 2-kops-pudeholderen ☐☐.

Bemærk: Sørg for, at kaffen i puden(erne) er jævnt fordelt, og pres puden(erne) let ned i kaffepudeholderen.

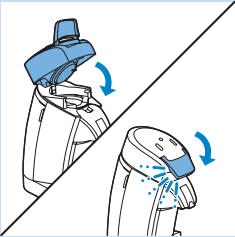

2 Luk låget, og tryk lågudløseren ned.

Sørg for at trykke lågudløseren ned, indtil den klikker på plads.

Bemærk: Sørg for, at låget er lukket korrekt, og lågudløseren er låst, før du starter kaffebrygningen.

Vælg den ønskede kaffevariant

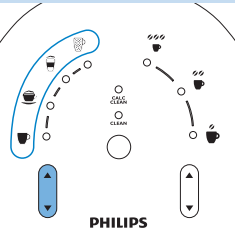

1 Tryk på kaffevælgeren for at vælge den ønskede kaffevariant med eller uden mælk.

- Vælg ☐ for at brygge sort SENSEO®-kaffe.
- Vælg ☐ for at brygge cappuccino.
- Vælg ☐ for at brygge latte macchiato.
- Vælg ☐ for at brygge café latte.

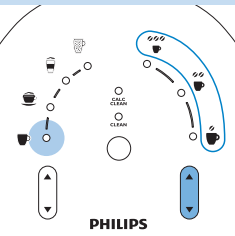

2 Hvis du har valgt sort SENSEO®-kaffe ☐, skal du trykke på styrkevælgeren for at vælge den ønskede kaffestyrke. Ved at variere styrken kan du også ændre mængden af den bryggede kaffe.

- Vælg ☐ for en lille mængde stærk sort kaffe (60 ml).
- Vælg ☐ for en normal mængde normal sort kaffe (125 ml).
- Vælg ☐ for en større mængde mild sort kaffe (145 ml).

Bemærk: Du kan ikke trykke på styrkevælgeren, hvis du har valgt en kaffevariant med mælk.

Påfyldning af mælkebeholderen

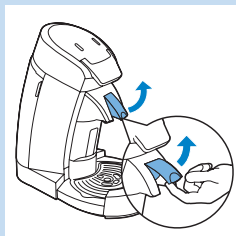

Bemærk: Dette afsnit gælder kun, hvis du har valgt en af kaffevarianterne med mælk, som det er beskrevet i det forrige afsnit "Vælg den ønskede kaffevariant". Hvis du har valgt sort SENSEO®-kaffe, skal du gå til afsnittet "Justering af højden på kopristen".

- 1 Træk udløseren til mælkebeholderen opad med din finger for at frigøre mælkebeholderen.

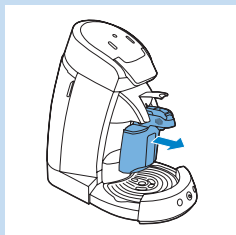

- 2 Træk mælkebeholderen frem for at fjerne den fra maskinen.

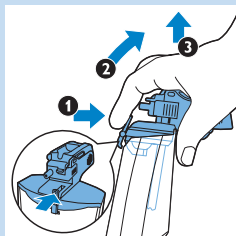

- 3 Tryk på udløseren til mælkebeholderens låg (1), løft låget til mælkebeholderen en anelse (2), og træk låget til mælkebeholderen opad for at fjerne det fra mælkebeholderen (3).

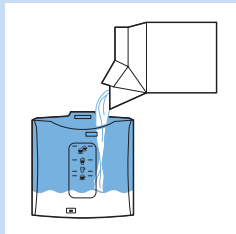

- 4 Fyld mælkebeholderen med kold mælk direkte fra køleskabet (5-8°C) op til det niveau, der kræves til kaffevarianten.

Bemærk: Den mængde mælk, der kommer i kaffen, kan variere på grund af mælkens temperatur eller type. Det kan også afhænge af, hvor ren mælkebeholderen er.

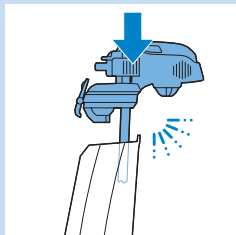

- 5 Fastgør låget på mælkebeholderen ("klik").

Kontroller altid, at låget sidder ordentligt fast på mælkebeholderen for at undgå at spilde, når du placerer mælkebeholderen i maskinen.



- 6** Placer mælkebeholderindsatsen i kaffemaskinen (1), og tryk udløseren til mælkebeholderen ned ("klik") (2).

Bemærk: Tryk udløseren til mælkebeholderen så langt ned som muligt ("klik") for at sikre, at mælkebeholderen er placeret rigtigt i maskinen. Du kan kun opnå perfekt mælkeskum, hvis mælkebeholderen er placeret rigtigt.

Justering af højden på kopristen

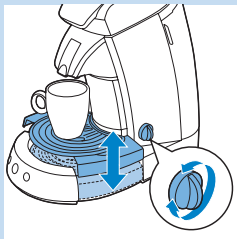

- 1** Placer en eller to kopper under kaffeudløbet.

Tip: Brug ikke kopper, der er for store, da kaffen så hurtigere bliver kold.

- 2** Undgå sprøjt ved at dreje på knappen til justering af højden på kopristen, så toppen af koppen er lige under udløbet.

Brygning af den ønskede kaffevariant

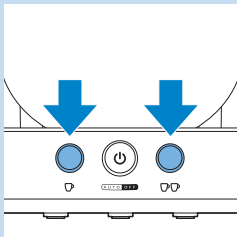

- 1** Tryk på knappen for det ønskede antal kopper SENSEO®-kaffe.
- Tryk på knappen til 1 kop ☐ for en kop SENSEO®-kaffe, cappuccino, latte macchiato eller café latte.
 - Tryk på knappen til 2 kopper ☐☐ for to kopper sort SENSEO®-kaffe.
- ☐ SENSEO®-kaffemaskinen starter brygningen og vælger automatisk den rigtige mængde vand og mælk afhængigt af den valgte kaffevariant.

Tag aldrig vandtanken af, mens maskinen brygger, da dette vil betyde, at maskinen indtager luft. Sker dette, vil den efterfølgende kop kun blive delvist fyldt.

Fjern ikke mælkebeholderen under brygningen.

- 2** Fjern kaffepuden(erne) efter brug ved at tage pudeholderen ud af maskinen og tømme den.

Pas på, når du gør det, da der stadig kan være lidt vand eller kaffe i kaffepuden(erne).

Kaffevarianter med mælk

Hver kaffevariant med mælk har sin egen karakteristiske brygningsproces:

- **Cappuccino** ☐☐ er en fyldig kombination af en tredjedel kaffe og to tredjedele frisk, varm opskummet mælk med et cremet skumlag. Når du brygger en cappuccino, fyldes koppen først med varm mælkeskum, og derefter brygges den stærke sorte kaffe oven på skummet. Det får kaffen til at synke under skumlaget.

Bemærk: Der kan ikke brygges 2 kopper cappuccino samtidig. Hvis du vil brygge 2 kopper cappuccino, skal du fylde mælkebeholderen op til indikatoren for 2 kopper cappuccino og brygge to kopper cappuccino efter hinanden ved at trykke på 1-kops-knappen ☐.

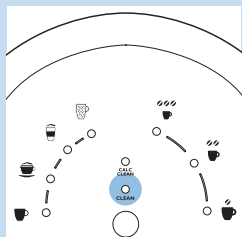

- **Latte macchiato** ☕ er en drik i tre lag. Den indeholder mere mælk end kaffe. Når du brygger en latte macchiato, fylder maskinen først din kop med mælk og mælkeskum og stopper derefter i 15 sekunder. I løbet af denne tid synker mælken under skummet. Derefter brygger maskinen sort kaffe, der også synker under skummet og lægger sig oven på mælkelaget.
- **Café latte** ☕ er en drik, der indeholder mælk og kaffe i mere eller mindre lige dele. Når du brygger en café latte, fyldes din kop først med kaffe og derefter varm, opskummet mælk.

Bemærk: Hver gang du har brugt mælkebeholderen i forbindelse med brygning af en kaffevariant med mælk, lyser CLEAN-indikatoren for at minde dig om at skylle mælkebeholderen, hvis du ikke ønsker at brygge en kaffevariant med mælk med det samme. Se afsnittet "Skyl efter hver brug" i kapitlet "Rengøring af mælkebeholderen".

Afbrydelse af brygningen

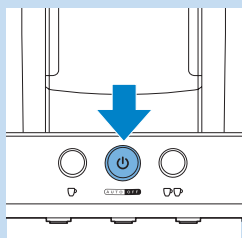

- 1 Tryk på on/off-knappen ☐ for at afbryde brygningen.

Bemærk: Hvis du tænder maskinen igen, efter du har afbrudt brygningen, fortsætter maskinen ikke den afbrudte brygning.

Slukker

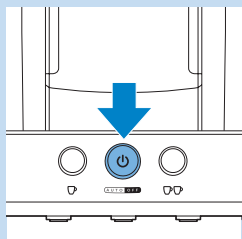

- 1 Efter brug skal du trykke på on/off-knappen for at slukke maskinen ☐.

Bemærk: Hvis du ikke slukker for apparatet, slukkes det automatisk efter 30 minutter.

Rengøring af mælkebeholderen

Det er vigtigt at rengøre mælkebeholderen regelmæssigt og grundigt. Kun en korrekt rengjort mælkebeholder fungerer godt og giver konstant skum af den rette konsistens.

- 1 Hvis du ikke skal brygge en kaffevariant med mælk igen lige med det samme, **skal du rengøre mælkebeholderen inden for 30 minutter efter brug.**
- 2 **Rengør alle mælkebeholderens dele grundigt** efter dagens sidste brug.

Benyt den fremgangsmåde, der beskrives nedenfor, for at rengøre mælkebeholderen korrekt.

Bemærk: Hvis du ikke kan få mælkeskum af høj kvalitet, er mælkebeholderen formodentlig snavset.

Gennemskylning efter hver brug

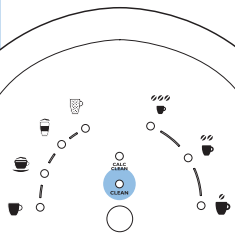

- CLEAN-indikatoren lyser for at minde dig om skylle mælkebeholderen, hver gang du har brugt maskinen til at brygge en kaffevariant med mælk.

Bemærk: Hvis du ikke skal brygge en kaffevariant med mælk igen lige med det samme, skal du rengøre mælkebeholderen inden for 30 minutter efter brug.

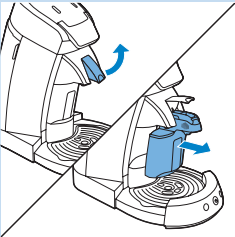

- 1 Træk udløseren til mælkebeholderen opad med fingrene for at frigøre mælkebeholderen. Træk derefter mælkebeholderen frem for at fjerne den fra maskinen.

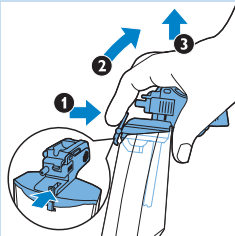

- 2 Tryk på udløseren til mælkebeholderens låg (1), løft låget til mælkebeholderen en anelse (2), og træk låget til mælkebeholderen opad for at fjerne det fra mælkebeholderen (3).
- 3 Hæld al resterende mælk i mælkebeholderen ud, og skyl mælkebeholderen let under vandhanen.
- 4 Fyld mælkebeholderen med **koldt** vand op til indikatoren for 2 kopper cappuccino ☕☕.

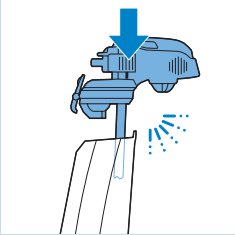

Bemærk: Fyld ikke mælkebeholderen med varmt eller koldt vand. Hvis du gør det, producerer maskinen kun damp og rengør ikke mælkebeholderindsatsen korrekt.

- 5 Fastgør låget på mælkebeholderen ("klik").

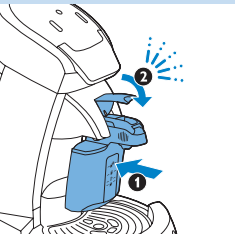

- 6 Placer mælkebeholderindsatsen i kaffemaskinen (1), og tryk udløseren til mælkebeholderen ned ("klik") (2).



- 7** Placer en tom kop under kaffeudløbet.

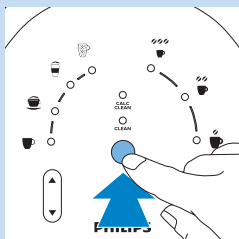

- 8** Tryk på knappen CLEAN.
 Mælkebeholderen skylles.

Rengøring af alle dele efter dagens sidste brug

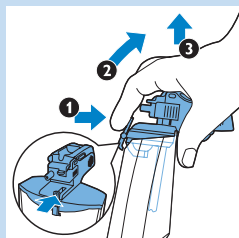

- 1** Tryk på udløseren til mælkebeholderens låg (1), løft låget til mælkebeholderen en anelse (2), og træk låget til mælkebeholderen opad for at fjerne det fra mælkebeholderen (3).



- 2** Træk frigørelsestappen på forsiden af låget til mælkebeholderen opad for at åbne det.

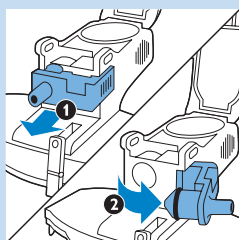

- 3** Åbn dampindtaget ved at trække det fremad (1), og flyt dampindtaget til højre (2). Denne del forbliver fastgjort til låget ved hjælp af et hængsel.

Bemærk: Du kan kun åbne dampindtaget, hvis låget til mælkebeholderen er åbent.

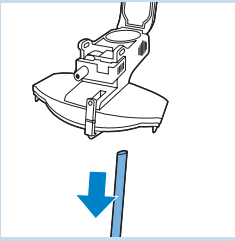

- 4** Træk mælkerøret af låget til mælkebeholderen.

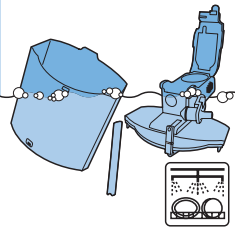

- 5** Rengør mælkebeholderen, låget til mælkebeholderen og mælkerøret i opvaskemaskinen eller med en opvaskebørste i varmt vand og lidt opvaskemiddel. Skyl delene med rent vand efter rengøringen.

Bemærk: Rengøring i opvaskemaskinen anbefales, specielt hvis mælkebeholderen er meget snavset. Før du sætter mælkebeholderen i opvaskemaskinen, skal alle dele, der kan åbnes, være åbnet, og alle aftagelige dele skal være afmonteret.

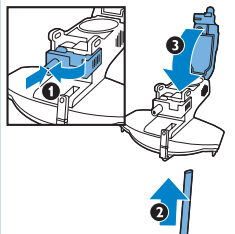

- 6** Skub efter rengøringen dampindtaget tilbage (1), tilslut mælkerøret (2), og luk låget til mælkebeholderen (3).

Bemærk: Skub dampindtaget tilbage, før du lukker låget. Ellers passer dampindtaget ikke længere.

Bemærk: Sørg for, at du skubber mælkerøret tilstrækkelig langt ind over tilslutningen, så hullerne i denne er dækket. Hvis du ikke skubber mælkerøret tilstrækkeligt langt ind over tilslutningen, får du mindre mælkeskum.

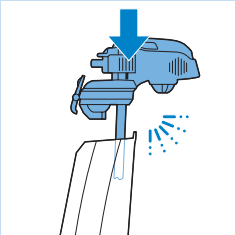

- 7** Fastgør låget på mælkebeholderen ("klik").

Bemærk: Sørg for, at delene til mælkebeholderens låg er tørre, før du samler låget igen.

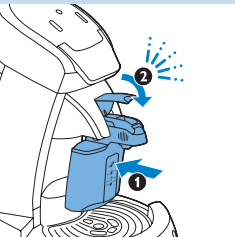

- 8** Placer mælkebeholderindsatsen i kaffemaskinen (1), og tryk udløseren til mælkebeholderen ned ("klik") (2).

Rengøring af maskinen

Fare: Kom aldrig maskinen ned i vand eller anden væske.

Rengøring af kaffemaskinen

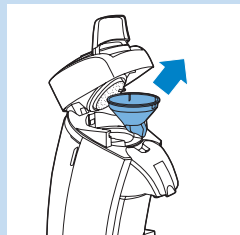

- 1** Tag altid stikket ud af stikkontakten, inden maskinen rengøres.
- 2** Maskinen rengøres udvendigt med en fugtig klud.
- 3** Fjern tragten.

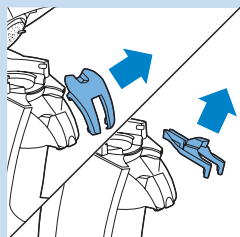

- 4** Fjern dækslet til kaffeudløbet, og tag kaffeudløbet ud af maskinen.

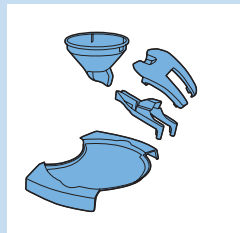

- 5** Vask dækslet til kaffeudløbet, kaffeudløb, tragt og drypbakke i varmt vand eventuelt tilsat lidt opvaskemiddel – eller i opvaskemaskinen.

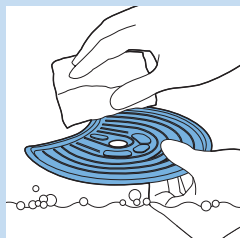

- 6** Hold kopristen i hånden, mens den skylles med varmt vand eventuelt tilsat lidt opvaskemiddel.

Kopristen kan også vaskes i opvaskemaskinen.

Tag altid kopristen ud af maskinen, når den skal rengøres. Den kan være skarp, hvis den håndteres forkert. Den skal derfor altid håndteres forsigtigt.

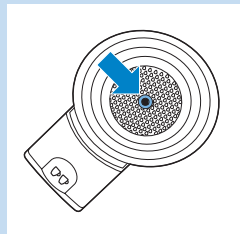

- 7** Rengør pudeholderne i varmt vand eventuelt tilsat lidt opvaskemiddel – eller i opvaskemaskinen.

Hvis sien i midten af pudeholderen er tilstoppet, fjernes tilstoppelsen ved at skylle pudeholderen under vandhanen. Brug om nødvendigt en opvaskebørste.

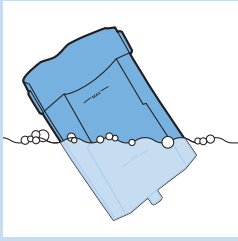

- 8** Rengør vandtanken med varmt vand eventuelt tilsat lidt opvaskemiddel.

Bemærk: Bruger du en opvaskebørste, skal du passe på, at du ikke kommer til at beskadige/ødelægge ventilen og flyderen i bunden af vandtanken.

Bemærk: Vandtanken kan også vaskes i opvaskemaskinen.

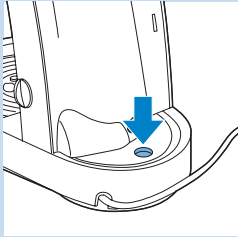

- 9** Rengør maskinens vandindtag med en fugtig klud.

Brug ikke en genstand med skarpe kanter til at rengøre vandindtaget på maskinen.

- 10** Skyl alle delene med rent vand efter rengøring, og sæt dem tilbage i maskinen.

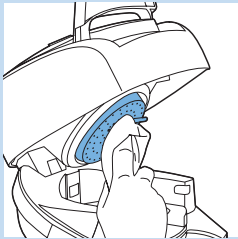

- 11** Rengør vandtilførselspladen med en fugtig klud.

Vær forsigtig, når du gør dette. Pas på, at gummitætningsringen ikke kommer i klemme under kanten af vandtilførselspladen. Sker dette, vil kaffemaskinen lække vand.

Bemærk: Sørg for ikke at beskadige metaltappen på vandtilførselspladen.

Skylning af kaffemaskinen



Hvis du ikke har brugt kaffemaskinen i tre dage, skal du skylle den igennem med rent vand for at udskifte vandet i damptanken, før du bruger den igen. Skyl maskinen igennem som følger:

- 1** Fyld vandtanken med koldt vand op til **MAX**-markeringen, og sæt den tilbage i maskinen.

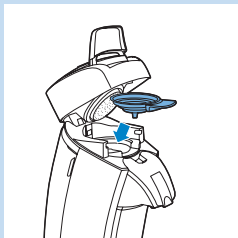

- 2** Sæt 1-kops-pudeholderen ☐ eller 2-kops-pudeholderen ☐☐ i maskinen uden kaffepude(r).

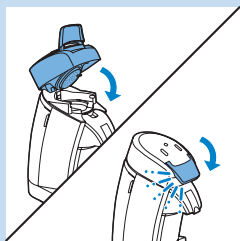

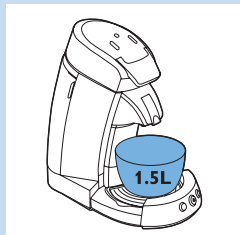

- 3** Luk låget, og tryk lågudløseren ned.



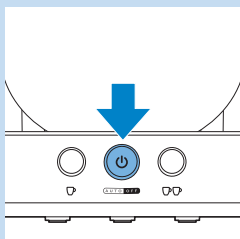

- 4** Sæt en skål (skal kunne rumme mindst 1,5 l) under kaffeudløbet til opsamling af vandet.

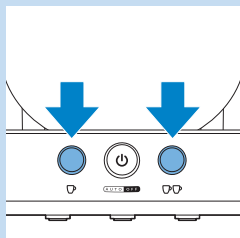

- 5** Tryk på on/off-knappen .
 ▶ Lysringene omkring 1-kops-knappen  og 2-kops-knappen  lyser konstant.



- 6** Tryk kort på 1-kops-knappen  og 2-kops-knappen  samtidig for at starte gennemskyllningen.
 ▶ Under skyllecyklussen skylles vandet i vandtanken gennem maskinen, og damptanken bliver fyldt med rent vand. Skyllecyklussen tager lidt tid (ca. 90 til 150 sekunder).

Afbryd aldrig skylningsprocessen midt i forløbet, da vandkogereri så fald ikke fyldes ordentligt med rent vand.

Bemærk: Under skyllecyklussen larmer maskinen mere end under en normal bryggeproces.

- ▶ Maskinen slukker automatisk, når skyllecyklussen er gennemført. Nu er din Philips SENSEO®-kaffemaskine klar til brug igen.

Afkalkning

Tid til afkalkning

- Afkalk SENSEO®-kaffemaskinen som beskrevet nedenfor, når CALC CLEAN-indikatoren tændes. CALC CLEAN-indikatoren tændes, når du har brygget cirka 1000 kopper sort SENSEO®-kaffe eller 250 kopper SENSEO®-kaffevarianter med mælk. Du kan også afkalke SENSEO®-kaffemaskinen oftere på samme måde. Du skal afkalke maskinen mindst hver 3. måned. Afkalkningen tager cirka 45 minutter.

Hvorfor skal man afkalke

Kalk aflejres inden i maskinen under brug. Det er vigtigt at afkalke SENSEO®-kaffemaskinen, når CALC CLEAN-indikatoren begynder at lyse.

Gode grunde til at huske afkalkning:

- Det forlænger din SENSEO®-kaffemaskines levetid
- Det sikrer den rette kopmængde
- Det sikrer kaffens temperatur
- Maskinen afgiver mindre støj under brygning
- Det forebygger funktionsfejl

Hvis afkalkningen ikke udføres korrekt, vil kalkpartikler blive efterladt i maskinen. Dette gør, at ny kalk hurtigere vil sætte sig fast, og det kan føre til varig og uoprettelig skade på maskinen.

Brug det rette afkalkningsmiddel

Kun afkalkningsmiddel, der er baseret på citronsyre, bør bruges til at afkalke din SENSEO®-maskine. Denne type afkalkningsmiddel afkalke apparatet uden at skade det. Se mængdeforhold under "Afkalkningsprocedure" nedenfor. En afkalkningsblanding kan kun bruges én gang. Afkalkningsblandingen har ingen effekt efter brug.

Philips SENSEO® har udviklet et særligt afkalkningsmiddel (HD7012, HD7011, HD7006) til SENSEO®-maskiner. Besøg vores websted på www.philips.com for at få flere oplysninger.

Brug aldrig et afkalkningsmiddel, der er baseret på mineralisk syre, som f.eks. svovlsyre, saltsyre, sulfaminsyre eller eddikesyre (f.eks. eddike). Disse afkalkningsmidler kan skade din SENSEO®-kaffemaskine.

Afkalkningsprocedure

Afkalkningsproceduren består af 3 cyklusser:

- 1 afkalkningscyklus (ca. 35 minutter)
- 2 skyllecykluser (ca. 10 minutter)

Du kan ikke afkalke maskinen, hvis Calc-Clean-værktøjet ikke er placeret i kaffeudløbet.

Afkalkningscyklus

- 1 Fjern mælkebeholderen fra maskinen, sæt Calc-Clean-værktøjet ind i kaffeudløbet, og tryk udløseren til mælkebeholderen ned.

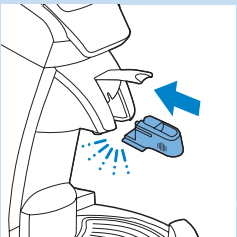
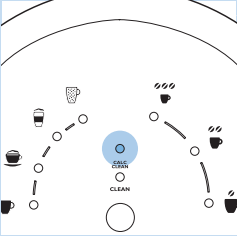



- 2** Placer 1-kops-pudeholderen ☐ med en brugt kaffepude i kaffemaskinen. Luk låget, og kontroller, at det er ordentligt lukket.

Bemærk: Det anbefales at lægge en brugt kaffepude i pudeholderen, når maskinen afkalkes. Puden vil fungere som et "filter", så det undgås, at sien i pudeholderen tilstoppes af kalkpartikler.

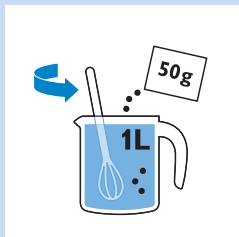

- 3** Bland 50 g citronsyre med 1 l vand i et litermål. Rør rundt, indtil pulveret er helt opløst.

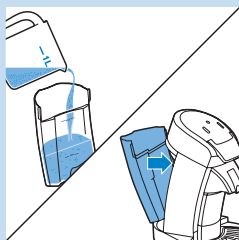

- 4** Tag vandtanken af, og fyld den med afkalkningsblandingen. Sæt derefter vandtanken tilbage i kaffemaskinen.

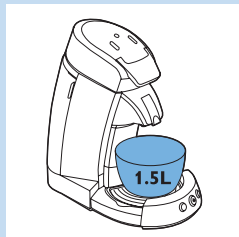

- 5** Sæt en skål, der kan rumme mindst 1,5 l, under udløbet til opsamling af afkalkningsblandingen.

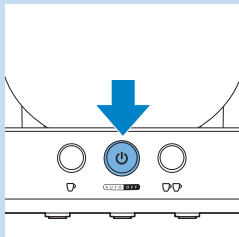

- 6** Tænd maskinen ved at trykke på on/off-knappen ☐.
 ☐ Kaffemaskinen er klar til afkalkning, når lysringen omkring on/off-knappen lyser konstant.

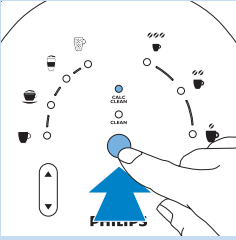

- 7** Tryk på knappen CLEAN/CALC CLEAN for at starte afkalkningsprogrammet.

Afbryd aldrig afkalkningscyklussen. Læs instruktionerne i kapitlet Fejlfinding, hvis du har afbrudt afkalkningscyklussen.

- CALC-indikatoren og lysringen omkring on/off-knappen begynder at blinke langsomt for at vise, at afkalkningscyklussen er begyndt.

35 min



- Afkalkningscyklussen tager ca. 35 min. Under cyklussen løber der med mellemrum varmt vand ud af kaffeudløbet, fordi maskinen flere gange holder pause for at lade afkalkningsblandingen virke.
- Når alt vandet i vandtanken er brugt, er afkalkningscyklussen færdig. Lysringen omkring on/off-knappen begynder at blinke hurtigt for at vise, at vandtanken er tom.

Gennemskylningscyklus

- 1** Tøm skålen, og sæt den tilbage under røret.

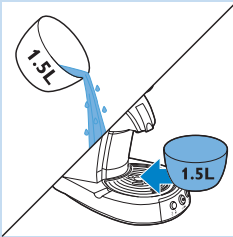

- 2** Skyl vandtanken.

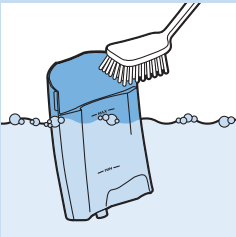

- 3** Fyld vandtanken med frisk postevand, og sæt den tilbage i kaffemaskinen.

Bemærk: Fyld ikke vandbeholderen med varmt vand eller afkalkningsblanding, der har været brugt.

- Maskinen er klar til gennemskylningscyklussen, når on/off-indikatoren lyser konstant.

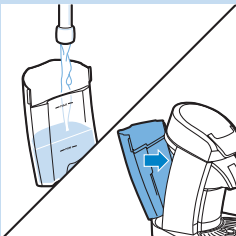

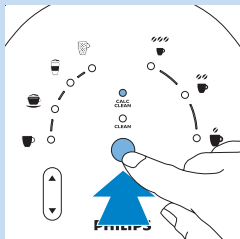

- 4 Tryk på CLEAN/CALC CLEAN-knappen for at skylle maskinen.
- Under skyllecyklussen lyser indikatorerne på lågets betjeningspanel skiftevis mod uret for at angive, at maskinen skylles.

Bemærk: Skyllecyklussen tager et par minutter.

- 5 Gentag trin 1 til 4 en gang til.

Bemærk: Når alt vandet i vandtanken er blevet brugt, er gennemskylningscyklussen færdig, og apparatet slukkes automatisk.

- 6 Fjern Calc-Clean-værktøjet fra kaffeudløbet.

- 7 Fjern den brugte kaffepude, og rengør pudeholderen for at undgå, at sien i midten stoppes til.

Frostfri opbevaring

Hvis kaffemaskinen allerede har været i brug og derfor er blevet skyllet igennem med vand, må den kun anvendes og opbevares et sted, hvor temperaturen ikke kommer under frysepunktet, for at undgå beskadigelse.

Bestilling af tilbehør

Du kan købe tilbehør til dette apparat ved at besøge vores websted www.shop.philips.com/service. Hvis du har problemer med at finde tilbehør til dit apparat, kan du kontakte Philips Kundecenter i dit land. Du finder kontaktoplysningerne på www.philips.com/support.

Miljøhensyn



- Maskinen må ikke smides ud sammen med det almindelige husholdningsaffald, når den til sin tid kasseres. Aflever den i stedet på en kommunal genbrugsstation. På den måde er du med til at beskytte miljøet.

Reklamationsret og service

For alle yderligere oplysninger eller ved eventuelle problemer med apparatet henvises til Philips' hjemmeside på adressen www.philips.com eller det lokale Philips Kundecenter. Telefonnummeret findes i folderen "Worldwide Guarantee". Hvis der ikke findes et kundecenter i dit land, bedes du kontakte din lokale Philips-forhandler.

Ved køb af Philips SENSEO®-kaffemaskinen afgiver Sara Lee/Merrild eller Philips ingen af deres patentrettigheder – ligesom køber ikke opnår licens i henhold til disse patenter.

Fejlfinding

Dette kapitel opsummerer de mest almindelige problemer; du kan støde på ved brug af kaffemaskinen. Hvis du ikke kan finde løsningen på problemet, kan du finde flere løsninger på www.philips.com/support. Hvis du stadig ikke kan løse problemet, kan du kontakte det lokale Philips Kundecenter (se kapitlet "Reklamationsret og service").

Problem

Løsning

SENSEO®-maskinen laver ikke godt eller tilstrækkelig meget mælkeskum.

1. Mælkebeholderen kan være beskidt. Rengør mælkebeholderen i overensstemmelse med instruktionerne i kapitlet "Rengøring af mælkebeholderen" i afsnittet "Rengøring af alle dele efter dagens sidste brug". Vi anbefaler, at du rengør mælkebeholderen i opvaskemaskinen.

2. Sørg for, at du skubber mælkerøret tilstrækkelig langt ind over tilslutningen, så hullerne i denne er dækket. Hvis du ikke skubber mælkerøret tilstrækkeligt langt ind over tilslutningen, får du mindre mælkeskum.

3. Den mælk, du har brugt, er muligvis ikke kold nok. Hvis mælkens temperatur er højere end 8°C, bruger maskinen mindre mælk. Sørg for at bruge kold mælk direkte fra køleskabet (5-8°C).

4. Du har brugt en anden type mælk end komælk (f.eks. ris- eller sojamælk). Med disse mælketyper kan du ikke få mælkeskum af høj kvalitet. Du opnår de bedste resultater med letmælk.

Der kommer damp ud af SENSEO®-maskinen under brygge- eller skyllecyklussen.

1. Når du brygger en kaffevariant med mælk, kan der slippe lidt damp ud af maskinen. For at sikre en perfekt kop kaffe og et minimum af damp skal mælkebeholderen fyldes op til det niveau, der kræves til kaffevarianten.



2. Du har muligvis glemt at fylde mælkebeholderen, inden du bryggede en kaffevariant med mælk. Fyld mælkebeholderen op til det niveau, der kræves til kaffevarianten.

3. Mælkerøret er muligvis ikke forbundet til låget på mælkebeholderen. Forbind mælkerøret til mælkebeholderens låg. Kontroller, at du skubber mælkerøret tilstrækkelig langt ind nok over tilslutningen, så hullerne i denne er dækket.

4. Mælkebeholderen kan være beskidt. Rengør mælkebeholderen i overensstemmelse med instruktionerne i kapitlet "Rengøring af mælkebeholderen". Vi anbefaler, at du rengør mælkebeholderen i opvaskemaskinen.

5. Du skubbede muligvis ikke mælkebeholderen tilstrækkelig langt ind i maskinen. Kontroller, at mælkebeholderen er placeret korrekt, ved at trykke udløseren til mælkebeholderen så langt ned som muligt ("klik"). Dette er afgørende for at opnå perfekt opskummet mælk.

Problem	Løsning
	6. Du har muligvis trykket på CLEAN/CALC CLEAN-knappen for at skylle mælkebeholderen uden først at komme vand i mælkebeholderen. Sørg for altid at fylde mælkebeholderen med vand for at skylle den. Der kommer altid en smule damp ud af maskinen under skylningsprocessen. Denne damp er nødvendig for at rengøre mælkebeholderen grundigt.
	7. Du har muligvis fyldt mælkebeholderen med varmt vand for at skylle mælkebeholderen. Fyld mælkebeholderen med koldt vand.
Der er stadig mælk i mælkebeholderen efter brygning af en kaffevariant med mælk.	1. Det er normalt, at der er en smule mælk tilbage i mælkebeholderen, efter du har brygget en kaffevariant med mælk. Den ekstra mælk er nødvendig for, at skummet bliver godt.
	2. Måske har du fyldt mælkebeholderen til over det niveau, der er påkrævet til den kaffevariant, du ville brygge.
	3. Den mælk, du har brugt, er muligvis ikke kold nok. Hvis mælkens temperatur er højere end 8°C, bruger maskinen mindre mælk. Sørg for at bruge kold mælk direkte fra køleskabet (5-8°C).
Kaffevarianterne med mælk er ikke varme nok.	1. Det er normalt, at en kaffevariant med mælk er mindre varm end en kop sort SENSEO®-kaffe, da mælken opvarmes til en lavere temperatur for at sikre mælkeskum af høj kvalitet.
	2. Du kan forvarme kopperne med varmt vand for at holde kaffen varm i længere tid. Den bedste måde at gøre dette på er at trykke på knappen til 1 kop  uden at bruge en kaffepude.
	3. Du har muligvis brugt for store kopper: Store kopper gør, at kaffen hurtigere bliver kold. Vi anbefaler, at du bruger en 180 ml kop til cappuccino, en 260 ml kop til latte macchiato og en 220 ml kop til café latte.
Det sprøjter ud af SENSEO®-maskinen, når jeg brygger en kaffevariant med mælk.	Den mælk, du har brugt, er muligvis for varm. Sørg for at bruge kold mælk direkte fra køleskabet (5-8°C).
CALC CLEAN-indikatoren blinker hele tiden.	CALC CLEAN-indikatoren tændes, når du skal afkalke maskinen. Det sker, efter at du har brygget 1.000 kopper sort SENSEO®-kaffe eller 250 kopper cappuccino, latte macchiato eller café latte. Afkalk din SENSEO®-maskine ved at følge instruktionerne i kapitlet "Afkalkning". CALC CLEAN-indikatoren slukkes først, når afkalkningsproceduren er udført korrekt, og Calc-Clean-værktøjet er fjernet.
Jeg har trykket på CALC CLEAN-knappen, men maskinen virker ikke.	1. Hvis du ønsker at skylle mælkebeholderen, skal du sikre dig, at du har fyldt mælkebeholderen med koldt vand, og at du har placeret mælkebeholderen korrekt i maskinen.
	2. Hvis du vil afkalke maskinen, skal du sørge for, at Calc-Clean-værktøjet er placeret korrekt. Se kapitlet "Afkalkning" for yderligere oplysninger.

Problem	Løsning
	3. Maskinen varmer muligvis stadig op (lysringen rundt om on/off-knappen blinker langsomt). Maskinen har brug for tid til at varme op, før den kan afkalles.
Afkalkningscyklussen varede kun 5 minutter:	Afkalkningscyklussen blev sandsynligvis afbrudt. Dette kan skyldes flere ting: 1) Du trykkede på on/off-knappen under afkalkningscyklussen 2) Du fjernede vandtanken under afkalkningscyklussen 3) Du placerede ikke Calc-Clean-værktøjet korrekt, eller du fjernede det fra maskinen under afkalkningscyklussen.
	Sådan genstartes afkalkningsproceduren: 1) Fjern Calc-Clean-værktøjet 2) Skyl maskinen ved kort at trykke på 1-kops-knappen  og 2-kops-knappen  samtidig 3) Sæt Calc-Clean-værktøjet i igen, og tryk på knappen CLEAN/CALC CLEAN for at starte afkalkningsproceduren.
Lysringen rundt om on/off-knappen blinker fortsat hurtigt.	1. Når lysringen rundt om on/off-knappen blinker, er der ikke nok vand i vandtanken til at brygge kaffe. For at kunne brygge kaffe skal vandniveauet i vandtanken være over MIN-markeringen.
	2. Du har muligvis valgt en kaffevariant med mælk (cappuccino, café latte eller latte macchiato), mens mælkebeholderen ikke er placeret i maskinen, eller den er ikke placeret korrekt i maskinen. Fyld mælk i mælkebeholderen, og placer den i maskinen, hvis du vil brygge en kaffevariant med mælk.
	3. Vandtanken er ikke placeret korrekt. Fjern vandtanken, og placer den korrekt i maskinen.
	4. Måske bruger du SENSEO®-maskinen i et rum med en temperatur på under 10°C. SENSEO®-maskinen fungerer ikke i temperaturer på under 10°C. Kontroller, om SENSEO®-maskinen fungerer normalt, når du bruger den i et rum med en temperatur på over 10°C.
SENSEO®-maskinen udsender mere støj end normalt.	1. Når maskinen producerer mælkeskum til en kaffevariant med mælk, er det helt normalt, at den udsender mere lyd, end når den brygger sort SENSEO®-kaffe.
	2. Måske er mælkebeholderens låg ikke lukket ordentligt. Luk altid låget ordentligt ("klik"), før du skubber mælkebeholderen tilbage i maskinen.
Jeg ved ikke, hvilke mælketyper jeg skal bruge.	Du opnår det bedste mælkeskum med letmælk. Med andre mælketyper (f.eks. ris- eller sojamælk) kan du ikke få mælkeskum af høj kvalitet
Jeg ved ikke, hvordan jeg bruger SENSEO®-maskinen til kun at skumme mælk.	Det er ikke muligt kun at skumme mælk. Maskinen er udviklet til at brygge kaffevarianter med friskskummet mælk.





Einführung

Herzlichen Glückwunsch zu Ihrem Kauf und willkommen bei Philips! Um die Unterstützung von Philips optimal nutzen zu können, registrieren Sie Ihr Produkt bitte unter **www.philips.com/welcome**.

Mit SENSEO® erleben Sie einen sensationellen Kaffeegenuss. Dieses einzigartige System kombiniert die einfach zu bedienende Philips SENSEO® Kaffeepadmaschine mit den speziell von Douwe Egberts SENSEO® entwickelten Kaffeepads: Das Ergebnis ist eine perfekte Tasse Kaffee mit einem weichen, vollen Aroma und einer köstlichen Crema.

Die SENSEO® Latte Select Kaffeemaschine bietet Ihnen auf Knopfdruck köstliche Kaffeespezialitäten mit frischem Milchschaum. Wählen Sie zwischen Cappuccino, Latte Macchiato, Café Latte und normalem schwarzem SENSEO® Kaffee.

Allgemeine Beschreibung (Abb. 1)

- 1 Wasserbehälter
- 2 Bedienfeld
- A Kaffeewahltaste
- B Anzeige für schwarzen SENSEO® Kaffee
- C Anzeige für Cappuccino
- D Anzeige für Latte Macchiato
- E Anzeige für Café Latte
- F CLEAN/CALC CLEAN-Taste
- G CALC-CLEAN-Anzeige
- H Reinigungsanzeige
- I Anzeige für starken schwarzen Kaffee
- J Anzeige für normalen schwarzen Kaffee
- K Anzeige für milden schwarzen Kaffee
- L Aromawahlfunktion
- 3 Verschlusshebel für Deckel
- 4 Dichtungsring
- 5 Sprühkopf
- 6 Verschlusshebel für Milchbehälter
- 7 Drehknopf für Höheneinstellung der Auffangschale
- 8 Tassentablett
- 9 Auffangschale
- 10 Leuchtringe
- 11 2-Tassen-Taste 
- 12 Ein-/Ausschalter mit Leuchtring
- 13 1-Tasse-Taste 
- 14 Milchbehälter-Einheit
- 15 Milchbehälter
- 16 Milchschaumschlauch
- 17 Entriegelungshebel für Milchbehälterdeckel
- 18 Dampfeinlass
- 19 Milchbehälterdeckel, einschließlich Aufschäumereinheit
- 20 Abdeckung des Milchbehälterdeckels
- 21 Entriegelung der Abdeckung des Milchbehälterdeckels
- 22 Calc-Clean-Zubehör
- 23 Kaffeeauslauf
- 24 Abdeckung des Kaffeeauslaufs
- 25 Padhalter für 1 Tasse 
- 26 Padhalter für 2 Tassen 
- 27 Kaffeesammelkammer

Wichtig

Lesen Sie diese Bedienungsanleitung vor dem Gebrauch der Maschine aufmerksam durch, und bewahren Sie sie für eine spätere Verwendung auf.

Gefahr

- Tauchen Sie die Maschine niemals in Wasser oder andere Flüssigkeiten.

Warnhinweis

- Prüfen sie, bevor Sie das Gerät anschließen, ob die Spannungsangabe am Boden des Geräts mit der örtlichen Netzspannung übereinstimmt.
- Dieses Gerät kann von Kindern ab 8 Jahren und Personen mit verringerten physischen, sensorischen oder psychischen Fähigkeiten oder Mangel an Erfahrung und Kenntnis verwendet werden, wenn sie bei der Verwendung beaufsichtigt werden oder Anweisung zum sicheren Gebrauch des Geräts erhalten und die Gefahren verstanden haben. Kinder dürfen nicht mit dem Gerät spielen. Die Reinigung und Pflege des Geräts darf von Kindern nicht ohne Aufsicht durchgeführt werden.
- Kinder dürfen nicht mit dem Gerät spielen.
- Verwenden Sie die Maschine nicht, wenn der Netzstecker, das Netzkabel oder die Maschine selbst defekt oder beschädigt ist.
- Um Gefährdungen zu vermeiden, darf ein defektes Netzkabel nur von einem Philips Service-Center, einer von Philips autorisierten Werkstatt oder einer ähnlich qualifizierten Person durch ein Original-Ersatzkabel ersetzt werden.

Achtung

- Damit die Milchbehälter-Einheit einwandfrei funktioniert und Sie einen köstlichen Milchschaum zubereiten können, ist die korrekte Reinigung des Milchbehälters äußerst wichtig. Weitere Informationen finden Sie im Kapitel "Die Milchbehälter-Einheit reinigen".
- Geben Sie die Maschine zur Überprüfung bzw. Reparatur stets an ein Philips Service-Center.

Versuchen Sie nicht, die Maschine selbst zu reparieren, da andernfalls Ihre Garantie erlischt.

- Verwenden Sie keinesfalls normalen gemahlene Kaffee oder beschädigte Pads in Ihrer SENSEO® Kaffeepadmaschine, da dies das Gerät blockieren würde.
- Aus Sicherheitsgründen darf das Gerät nicht mit einem Transformator betrieben werden.
- Stellen Sie die Maschine auf eine ebene und stabile Fläche.
- Lassen Sie das eingeschaltete Gerät niemals unbeaufsichtigt.
- Benutzen Sie das Gerät nicht in Höhenlagen von über 2200 m.
- Das Gerät arbeitet nicht bei Temperaturen unter 10 °C.
- Spülen Sie die Kaffeepadmaschine vor dem ersten Gebrauch mit klarem Wasser durch (siehe Kapitel "Inbetriebnahme"). Auf diese Weise wird der Boiler mit Wasser gefüllt, was für den einwandfreien Betrieb der Maschine unbedingt erforderlich ist.
- Verwenden Sie keine natriumhaltigen Wasserenthärtungsmittel in Verbindung mit Ihrer SENSEO® Kaffeepadmaschine.
- Philips empfiehlt, die SENSEO® Kaffeemaschine zu entkalken, sobald die CALC CLEAN-Anzeige darauf hinweist, dass ein Entkalken erforderlich ist. Wird die Kaffeemaschine nicht rechtzeitig und entsprechend dem in Kapitel "Entkalken" beschriebenen Verfahren entkalkt, kann dies zu technischen Problemen führen.
- Verwenden Sie keine Entkalker auf Basis von Mineralsäuren, beispielsweise Schwefel-, Salz-, Sulfamin- oder Essigsäure (z. B. Essig). Diese Entkalker können Ihre SENSEO® Kaffeepadmaschine beschädigen.
- Legen Sie die SENSEO® Kaffeepadmaschine niemals auf die Seite, da sonst Wasser aus dem Boiler austreten kann. Achten Sie immer – auch beim Transport – darauf, dass sie senkrecht steht.

- Dieses Gerät ist nur für den Gebrauch im Haushalt bestimmt. Es ist nicht für die Verwendung in Umgebungen wie z. B. Personalküchen in Geschäften, Büros, landwirtschaftlichen Betrieben oder anderen Arbeitsumgebungen vorgesehen. Weiterhin ist es nicht für den Gebrauch in Hotels, Motels, Pensionen oder anderen Gastgewerben bestimmt.

Normerfüllung

- Diese Maschine erfüllt sämtliche Normen bezüglich elektromagnetischer Felder (EMF). Nach aktuellen wissenschaftlichen Erkenntnissen ist die Maschine sicher im Gebrauch, sofern sie ordnungsgemäß und entsprechend den Anweisungen in dieser Bedienungsanleitung verwendet wird.
- Wenn diese Maschine ausgeschaltet ist, beträgt ihr Energieverbrauch weniger als 1 Watt. Dies entspricht der EU-Richtlinie 2005/32/EC, die die ökologischen Designanforderungen für energieverbrauchende Produkte regelt.

Inbetriebnahme

Auspacken

- 1 Nehmen Sie die Maschine aus der Verpackung.

Hinweis: Achten Sie darauf, die losen Teile, d. h. den Padhalter für 2 Tassen und das Calc-Clean-Zubehör, sicher aufzubewahren. Dies sind wesentliche Teile des Geräts.

Das Calc-Clean-Zubehör ist mit einem Magneten ausgestattet. Halten Sie das Calc-Clean-Zubehör fern von Kreditkarten, EC-Karten und anderen Datenträgern, die durch Magneten beschädigt werden können.

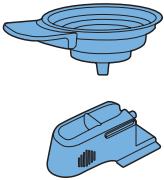

Das Gerät zum Füllen des Boilers durchspülen

SIE KÖNNEN KEINEN KAFFEE ZUBEREITEN, WENN SIE DIE SENSEO KAFFEEPADMASCHINE NICHT ZUVOR EINMAL MIT KLAREM WASSER DURCHGESPÜLT HABEN!

Während des Durchspülens füllt sich der Boiler mit Wasser. Danach ist das Gerät betriebsbereit.

Lassen Sie das Gerät folgendermaßen durchlaufen:

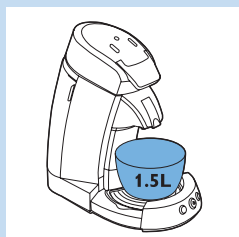

- 1 Stellen Sie ein Gefäß mit einem Fassungsvermögen von mindestens 1,5 l auf das Tassentablett.

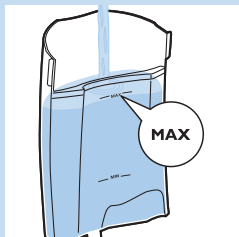

- 2 Füllen Sie den Wasserbehälter bis zur Markierung **MAX** mit kaltem Wasser, und setzen Sie ihn wieder in das Gerät.

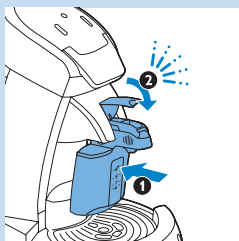

- 3 Überprüfen Sie, ob die Milchbehälter-Einheit richtig eingesetzt ist.

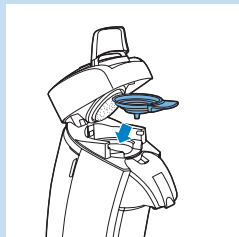

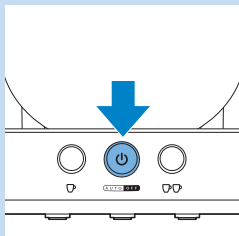

- 4 Vergewissern Sie sich, dass sich ein Padhalter ohne Pads in der Maschine befindet.

- 5 Stecken Sie den Netzstecker in eine geerdete Steckdose.



- 6 Drücken Sie den Ein-/Ausmacher .

- Die Leuchtringe um die 1-Tasse-Taste  und die 2-Tassen-Taste  leuchten kontinuierlich.

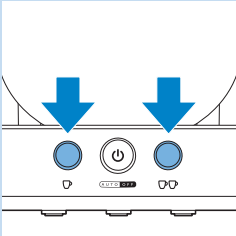

- 7** Drücken Sie gleichzeitig kurz die 1-Tasse-Taste ☐ und die 2-Tassen-Taste ☐☐, um das Durchspülen zu starten.

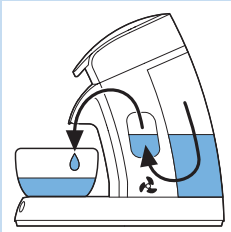

- ▶ Während des Durchspülvorgangs wird das Wasser im Wasserbehälter durch die Maschine gespült, und der Boiler wird mit Wasser gefüllt. Der Durchspülvorgang dauert eine gewisse Zeit (ungefähr 90 bis 150 Sekunden).

Unterbrechen Sie keinesfalls den bereits begonnenen Durchspülvorgang, da der Boiler andernfalls nicht richtig gefüllt wird.

Hinweis: Während des Durchspülvorgangs erzeugt die Maschine lautere Geräusche als während des normalen Brühvorgangs.



- ▶ Nach dem Durchspülen schaltet sich das Gerät automatisch ab. Ihre Philips SENSEO® Kaffeepadmaschine ist jetzt fertig zum Gebrauch.

Hinweis: Wenn die Maschine nicht funktioniert, wiederholen Sie die Schritte 1 bis 7. Unterbrechen Sie den Durchspülvorgang nicht.

SENSEO® Kaffee zubereiten

Tipps für optimale SENSEO® Qualität

- Verwenden Sie jedes Mal frisches Wasser.
- Verwenden Sie die speziell von Douwe Egberts für Ihre SENSEO® Kaffeepadmaschine entwickelten SENSEO® Kaffeepads für ein weiches, volles Aroma.
- Verwenden Sie immer Milch aus dem Kühlschrank (5-8 °C), da Sie so den besten heißen Milchschaum für Ihren Cappuccino, Latte Macchiato oder Café Latte erhalten.
- Wir empfehlen, keine Soja- oder Reismilch zu verwenden, da mit diesen Produkten kein hochwertiger Milchschaum hergestellt werden kann.
- Entfernen Sie gebrauchte Kaffeepads direkt nach dem Brühen.
- Spülen Sie die Milchbehälter-Einheit, nachdem Sie einen Cappuccino, Latte Macchiato oder Café Latte zubereitet haben, mit der CLEAN-Taste aus (siehe Abschnitt "Spülen nach jedem Gebrauch" im Kapitel "Die Milchbehälter-Einheit reinigen").
- Reinigen Sie den Milchbehälter und den Deckel gründlich, wenn der Milchbehälter an diesem Tag nicht mehr gebraucht wird (siehe Abschnitt "Nach dem letzten Gebrauch des Tages alle Teile reinigen" im Kapitel "Die Milchbehälter-Einheit reinigen").
- Wenn die Kaffeemaschine eine Zeit lang nicht in Gebrauch war, sollten Sie das Gerät vor dem erneuten Gebrauch kurz mit frischem Wasser durchspülen (siehe Abschnitt "Die Kaffeemaschine durchspülen" im Kapitel "Die Maschine reinigen").

Den Wasserbehälter füllen

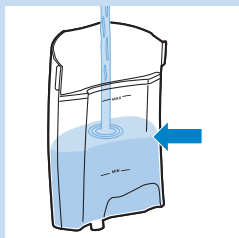



- 1** Füllen Sie den Wasserbehälter mindestens bis zur Markierung MIN mit kaltem Wasser, und setzen Sie ihn wieder in das Gerät ein.

Die MIN-Anzeige weist auf die Mindestmenge Wasser hin, die für das Aufbrühen von Kaffee erforderlich ist. Füllen Sie den Wasserbehälter immer bis über die MIN-Anzeige hinaus.

Füllen Sie niemals Milch, Kaffee, heißes oder kohlenensäurehaltiges Wasser in den Wasserbehälter!

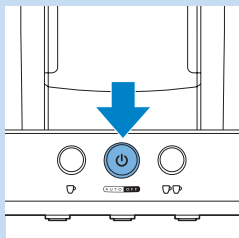
Die Maschine einschalten



- 1** Stecken Sie den Netzstecker in eine geerdete Steckdose.
- 2** Drücken Sie den Ein-/Aus-Schalter .

- ▶ Während das Wasser aufgeheizt wird, blinkt der Leuchtring langsam. Der Vorgang dauert ca. 90 Sekunden.
- ▶ Die Kaffeepadmaschine ist betriebsbereit, wenn der Leuchtring um den Ein-/Aus-Schalter konstant leuchtet.
- ▶ Wenn der Leuchtring um den Ein-/Aus-Schalter rasch blinkt, befindet sich im Wasserbehälter nicht genügend Wasser zur Zubereitung von Kaffee.

Einen Padhalter einsetzen

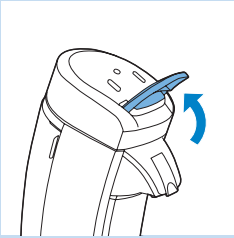

1 Schieben Sie den Verschlusshebel für den Deckel nach oben, um den Deckel zu öffnen.

2 Öffnen Sie den Deckel.

3 Setzen Sie den richtigen Padhalter in das Gerät ein.

Hinweis: Wenn Sie schwarzen SENSEO® Kaffee auswählen, können Sie nur jeweils 2 Tassen gleichzeitig zubereiten.



- Verwenden Sie den Padhalter für 1 Tasse ☐, wenn Sie Cappuccino, Latte Macchiato, Café Latte oder eine Tasse schwarzen SENSEO® Kaffee zubereiten möchten;



- Verwenden Sie den Padhalter für 2 Tassen ☐☐, wenn Sie zwei Tassen schwarzen SENSEO® Kaffee zubereiten möchten.

Ein oder zwei Pads einlegen

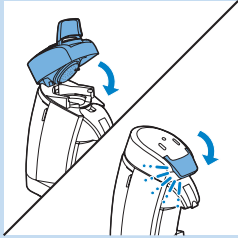
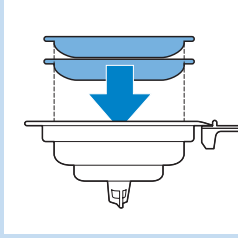
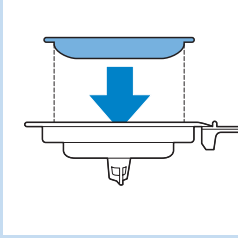

Verwenden Sie keinesfalls normalen gemahlten Kaffee oder beschädigte Pads in Ihrer SENSEO® Kaffeepadmaschine, da dies das Gerät blockieren würde.

1 Legen Sie das SENSEO® Kaffeepad bzw. die Kaffeepads mit der gewölbten Seite nach unten in die Mitte des Padhalters.

- Legen Sie 1 SENSEO® Kaffeepad in den Padhalter für 1 Tasse ☐.

- Legen Sie 2 SENSEO® Kaffeepads in den Padhalter für 2 Tassen ☐☐.

Hinweis: Achten Sie darauf, dass der Kaffee im Pad bzw. in den Pads gleichmäßig verteilt ist, und drücken Sie das Pad bzw. die Pads im Padhalter leicht an.

2 Schließen Sie den Deckel und den Verschlusshebel.

Achten Sie darauf, dass Sie den Verschlusshebel ganz nach unten drücken, bis er hörbar einrastet.

Hinweis: Vergewissern Sie sich vor der Kaffeezubereitung, dass der Deckel richtig geschlossen und der Verschlusshebel des Deckels fest verschlossen ist.

Die gewünschte Kaffeevariante auswählen

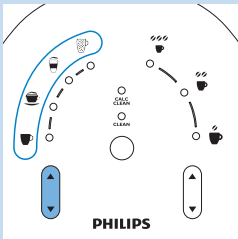

1 Drücken Sie die Kaffeewahltaste, um die gewünschte Kaffeevariante mit oder ohne Milch auszuwählen.

- Wählen Sie ☐ für die Zubereitung von schwarzem SENSEO® Kaffee.
- Wählen Sie ☕ für die Zubereitung von Cappuccino.
- Wählen Sie ☕ für die Zubereitung von Latte Macchiato.
- Wählen Sie ☕ für die Zubereitung von Café Latte.

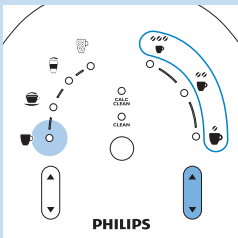

2 Wenn Sie sich für schwarzen SENSEO® Kaffee ☐ entschieden haben, verwenden Sie die Aromawahlfunktion, um die gewünschte Kaffeestärke auszuwählen. Durch Ändern der Kaffeestärke ändert sich auch die Menge des zubereiteten Kaffees.

- Wählen Sie ☐ für eine kleinere Tasse starken schwarzen Kaffee (60 ml).
- Wählen Sie ☐ für eine normale Tasse schwarzen Kaffee (125 ml).
- Wählen Sie ☐ für eine große Tasse milden schwarzen Kaffee (145 ml).

Hinweis: Wenn Sie sich für eine Kaffeevariante mit Milch entschieden haben, können Sie die Aromawahlfunktion nicht betätigen.

Die Milchbehälter-Einheit füllen

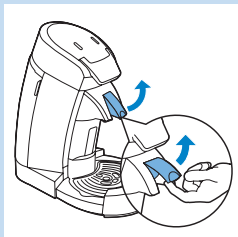

Hinweis: Dieser Abschnitt gilt nur, wenn Sie sich für eine Kaffeevariante mit Milch entschieden haben, wie im vorherigen Abschnitt "Die gewünschte Kaffeevariante auswählen" beschrieben. Wenn Sie schwarzen SENSEO® Kaffee ausgewählt haben, gehen Sie direkt zum Abschnitt "Die Höhe des Tassentabletts anpassen".

1 Ziehen Sie den Verschlusshebel für den Milchbehälter mit Ihrem Finger nach oben, um die Milchbehälter-Einheit zu entriegeln.

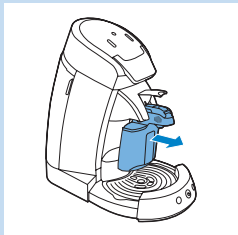

2 Ziehen Sie die Milchbehälter-Einheit nach vorne aus der Maschine.

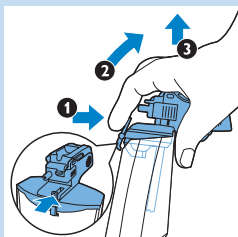

3 Drücken Sie den Entriegelungshebel für den Milchbehälterdeckel (1), kippen Sie den Milchbehälterdeckel etwas (2), und ziehen Sie den Milchbehälterdeckel nach oben, um ihn vom Milchbehälter zu entfernen (3).

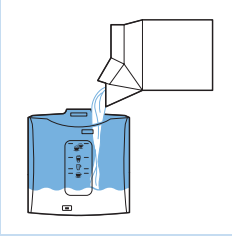

- 4** Füllen Sie den Milchbehälter mit kalter Milch direkt aus dem Kühlschrank (5 – 8 °C) bis zur erforderlichen Füllmenge für die jeweilige Kaffeevariante.

Hinweis: Die Menge der dem Kaffee hinzugefügten Milch kann je nach Milchsorte und Milchtemperatur variieren. Sie kann auch davon abhängen, wie sauber die Milchbehälter-Einheit ist.

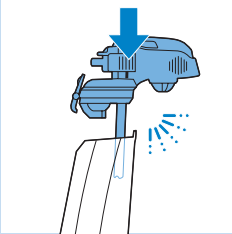

- 5** Befestigen Sie den Milchbehälterdeckel wieder am Milchbehälter (er muss hörbar einrasten).

Prüfen Sie immer, ob der Deckel ordnungsgemäß auf dem Milchbehälter sitzt, um beim Einsetzen der Milchbehälter-Einheit ein Auslaufen der Milch zu verhindern.



- 6** Setzen Sie die Milchbehälter-Einheit in die Kaffeepadmaschine ein (1), und drücken Sie den Verschlusshebel für den Milchbehälter nach unten, bis er hörbar einrastet (2).

Hinweis: Drücken Sie den Verschlusshebel für den Milchbehälter so weit nach unten, bis er hörbar einrastet, um sicherzustellen, dass die Milchbehälter-Einheit ordnungsgemäß in der Maschine eingesetzt ist. Nur so wird die Milch richtig aufgeschäumt.

Die Höhe des Tassentabletts anpassen



- 1** Stellen Sie eine bzw. zwei Tassen unter den Kaffeeauslauf.

Tipp: Verwenden Sie keine zu großen Tassen, weil der Kaffee darin schneller kalt wird.

- 2** Um Spritzer auf ein Minimum zu reduzieren, können Sie mit dem Drehknopf die Höhe des Tassentabletts einstellen, sodass sich der obere Tassenrand direkt unter dem Auslauf befindet.

Die gewünschte Kaffeevariante zubereiten

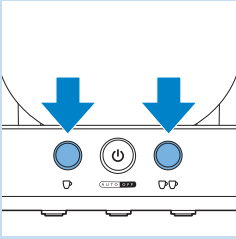

- 1** Drücken Sie die Taste für die gewünschte Anzahl Tassen SENSEO® Kaffee.
 - Drücken Sie die 1-Tasse-Taste ☺ für eine Tasse schwarzen SENSEO® Kaffee, Cappuccino, Latte Macchiato oder Café Latte.
 - Drücken Sie die 2-Tassen-Taste ☺☺ für zwei Tassen schwarzen SENSEO® Kaffee.
- 2** Die SENSEO® Kaffeemaschine beginnt mit der Kaffeezubereitung und gibt je nach gewählter Kaffeevariante automatisch die richtige Wasser- und Milchmenge ab.

Nehmen Sie während des Brühvorgangs den Wasserbehälter nicht vom Gerät. Es würde sonst Luft einsaugen, und die nächste Tasse würde nicht ganz voll werden.

Während des Brühvorgangs dürfen Sie den Milchbehälter nicht entfernen.

- 2** Nehmen Sie nach Gebrauch den Padhalter aus dem Gerät, und entsorgen Sie das (die) Kaffeepad(s).

Seien Sie dabei vorsichtig. Es könnte sich noch Wasser oder Kaffee auf dem (den) Kaffeepad(s) befinden.

Kaffeevarianten mit Milch

Jede Kaffeevariante mit Milch hat ihre eigene, unverkennbare Zubereitungsmethode:

- **Cappuccino** ☺☺ ist eine köstliche Mischung aus einem Drittel Kaffee und zwei Dritteln frisch aufgeschäumter heißer Milch, gekrönt von cremigem Milchschaum. Bei der Zubereitung von Cappuccino wird die Tasse zuerst mit heißem Milchschaum gefüllt, dann wird der starke, frisch gebrühte Kaffee dazugegeben. Der Kaffee sinkt dabei unter den Milchschaum.

Hinweis: Es ist nicht möglich, gleichzeitig 2 Tassen Cappuccino zuzubereiten. Wenn Sie 2 Tassen Cappuccino zubereiten möchten, müssen Sie den Milchbehälter bis zur Anzeige für 2 Tassen Cappuccino füllen und zwei Tassen Cappuccino nacheinander durch Drücken der Taste für 1 Tasse ☺ zubereiten.

- **Latte Macchiato** ☺☺ ist ein dreischichtiges Getränk. Es enthält mehr Milch als Kaffee. Bei der Zubereitung von Latte Macchiato wird die Tasse zuerst mit heißer Milch und Milchschaum gefüllt, dann stoppt die Kaffeemaschine für 15 Sekunden. In dieser Zeit setzt sich der Milchschaum auf der Milch ab, die Milch sinkt nach unten. Erst dann wird der starke, frisch gebrühte schwarze Kaffee eingefüllt, der ebenfalls nach unten sinkt und die mittlere Schicht zwischen heißer Milch und Milchschaum bildet.
- **Café Latte** ☺☺ enthält ungefähr die gleichen Mengen an Milch und Kaffee. Bei der Zubereitung von Café Latte wird die Tasse zuerst mit Kaffee gefüllt, anschließend wird heißer Milchschaum hinzugefügt.



Hinweis: Die CLEAN-Anzeige leuchtet nach jedem Gebrauch der Milchbehälter-Einheit auf, um Sie an das Durchspülen des Milchbehälters zu erinnern, wenn Sie keine weitere Kaffeevariante mit Milch zubereiten möchten. Siehe Abschnitt "Spülen nach jedem Gebrauch" im Kapitel "Die Milchbehälter-Einheit reinigen".

Den Brühvorgang unterbrechen

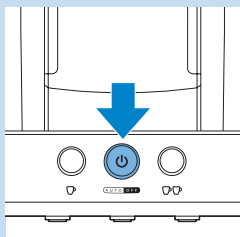

- 1 Drücken Sie den Ein-/Aus-Schalter ⏻, um den Brühvorgang zu unterbrechen.

Hinweis: Wenn Sie die Maschine nach der Unterbrechung wieder einschalten, wird der begonnene Brühvorgang nicht fortgesetzt.

Ausschalten

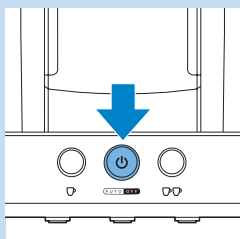

- 1 Drücken Sie nach Gebrauch den Ein-/Aus-Schalter ⏻, um die Maschine auszuschalten.

Hinweis: Wenn Sie die Kaffeepadmaschine nicht ausschalten, schaltet sie sich nach 30 Minuten automatisch aus.

Die Milchbehälter-Einheit reinigen

Es ist wichtig, dass Sie die Milchbehälter-Einheit regelmäßig und gründlich reinigen. Nur eine ordnungsgemäß gereinigte Milchbehälter-Einheit bietet gute Leistung und gleichmäßig guten Milchschaum.

- 1 Wenn Sie nicht sofort eine weitere Kaffeevariante mit Milch zubereiten möchten, **spülen Sie den Milchbehälter innerhalb von 30 Minuten nach Gebrauch.**
- 2 Reinigen Sie nach dem letzten Gebrauch des Tages **alle Teile der Milchbehälter-Einheit gründlich.**

Befolgen Sie zur richtigen Reinigung der Milchbehälter-Einheit die unten beschriebenen Schritte.

Hinweis: Wenn die Milch nicht richtig aufgeschäumt wird, ist wahrscheinlich die Milchbehälter-Einheit schmutzig.

Spülen nach jedem Gebrauch

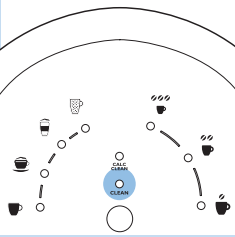

- Die Reinigungsanzeige CLEAN leuchtet auf, um Sie daran zu erinnern, die Milchbehälter-Einheit jedes Mal zu spülen, nachdem Sie eine Kaffeevariante mit Milch zubereitet haben.

Hinweis: Wenn Sie nicht sofort eine weitere Kaffeevariante mit Milch zubereiten möchten, spülen Sie die Milchbehälter-Einheit innerhalb von 30 Minuten nach Gebrauch.

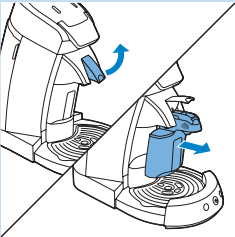

- 1 Ziehen Sie den Verschlusshebel für den Milchbehälter mit Ihrem Finger nach oben, um die Milchbehälter-Einheit zu entriegeln. Ziehen Sie die Milchbehälter-Einheit anschließend nach vorne aus der Maschine heraus.

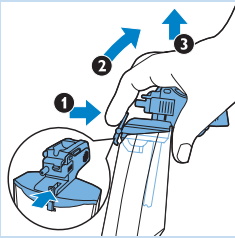

- 2 Drücken Sie den Entriegelungshebel für den Milchbehälterdeckel (1), kippen Sie den Milchbehälterdeckel etwas (2), und ziehen Sie den Milchbehälterdeckel nach oben, um ihn vom Milchbehälter zu entfernen (3).

- 3 Gießen Sie die restliche Milch aus dem Milchbehälter, und spülen Sie den Milchbehälter kurz unter fließendem Wasser ab.

- 4 Füllen Sie den Milchbehälter mit **kalt**em Wasser bis zur Anzeige für 2 Tassen Cappuccino ☕☕.

Hinweis: Füllen Sie den Milchbehälter nicht mit warmem oder heißem Wasser, da die Kaffeemaschine ansonsten nur Dampf produziert und die Milchbehälter-Einheit nicht richtig gereinigt wird.

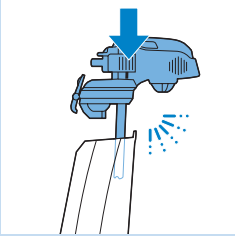

- 5 Befestigen Sie den Milchbehälterdeckel wieder am Milchbehälter (er muss hörbar einrasten).

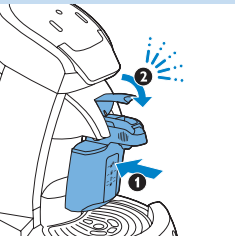

- 6 Setzen Sie die Milchbehälter-Einheit in die Kaffeepadmaschine ein (1), und drücken Sie den Verschlusshebel für den Milchbehälter nach unten, bis er hörbar einrastet (2).

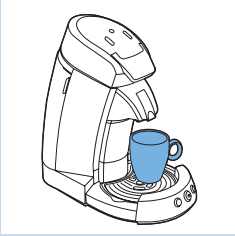

7 Stellen Sie eine leere Tasse unter den Kaffeeauslauf.

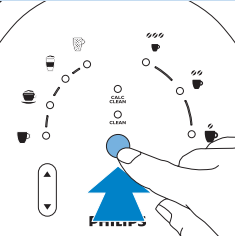

8 Drücken Sie die CLEAN-Taste.
 Dann wird die Milchbehälter-Einheit durchgespült.

Nach dem letzten Gebrauch des Tages alle Teile reinigen

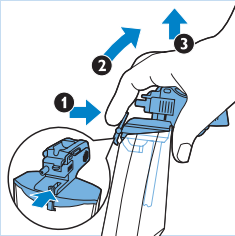

1 Drücken Sie den Entriegelungshebel für den Milchbehälterdeckel (1), kippen Sie den Milchbehälterdeckel etwas (2), und ziehen Sie den Milchbehälterdeckel nach oben, um ihn vom Milchbehälter zu entfernen (3).

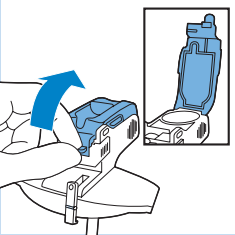

2 Ziehen Sie die Entriegelung vorne an der Abdeckung des Milchbehälterdeckels nach oben, um die Abdeckung zu öffnen.

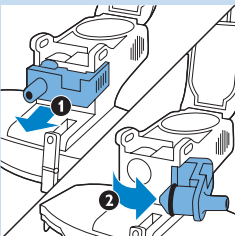

3 Öffnen Sie den Dampfeinlass durch Ziehen nach vorn (1), und bewegen Sie ihn anschließend nach rechts (2). Dieses Teil ist am Deckel mit einem Gelenk befestigt.

Hinweis: Sie können den Dampfeinlass nur öffnen, wenn die Abdeckung des Milchbehälterdeckels offen ist.

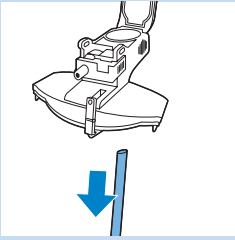

- 4** Ziehen Sie den Milchschauch aus dem Milchbehälterdeckel.

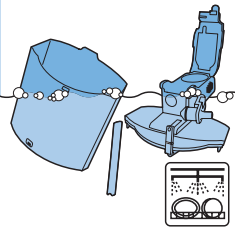

- 5** Reinigen Sie den Milchbehälter, den Milchbehälterdeckel und den Milchschauch in der Spülmaschine oder mit einer Spülbürste in heißem Wasser mit etwas Spülmittel. Spülen Sie die einzelnen Teile nach der Reinigung mit klarem Wasser ab.

Hinweis: Wir empfehlen die Reinigung im Geschirrspüler, besonders dann, wenn die Milchbehälter-Einheit sehr schmutzig ist. Bevor Sie die Milchbehälter-Einheit in den Geschirrspüler stellen, sollten alle Teile, die geöffnet werden können, geöffnet und alle abnehmbaren Teile abgenommen werden.

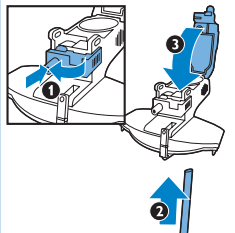

- 6** Setzen Sie nach der Reinigung den Dampfeinlass wieder ein (1), verbinden Sie den Milchschauch mit dem Deckel (2), und schließen Sie die Abdeckung des Milchbehälterdeckels (3).

Hinweis: Setzen Sie den Dampfeinlass wieder ein, bevor Sie den Deckel schließen, da sonst der Dampfeinlass nicht mehr passt.

Hinweis: Achten Sie darauf, den Milchschauch weit genug auf den Anschluss zu stecken, damit die Öffnungen im Anschluss abgedeckt sind. Wenn Sie den Milchschauch nicht weit genug auf den Anschluss stecken, erhalten Sie weniger Milchschaum.

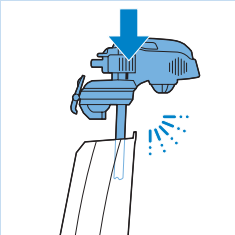

- 7** Befestigen Sie den Milchbehälterdeckel wieder am Milchbehälter (er muss hörbar einrasten).

Hinweis: Achten Sie darauf, dass alle Teile des Milchbehälterdeckels ganz trocken sind, bevor Sie den Deckel wieder montieren.

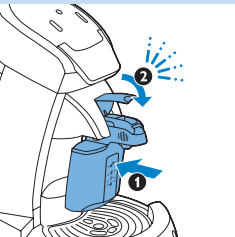

- 8** Setzen Sie die Milchbehälter-Einheit in die Kaffeepadmaschine ein (1), und drücken Sie den Verschlusshebel für den Milchbehälter nach unten, bis er hörbar einrastet (2).

Die Maschine reinigen

Gefahr: Tauchen Sie die Maschine niemals in Wasser oder andere Flüssigkeiten.

Die Kaffeepadmaschine reinigen

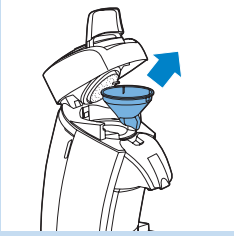

- 1** Ziehen Sie vor dem Reinigen des Geräts stets den Netzstecker aus der Steckdose.
- 2** Reinigen Sie das Gehäuse der Maschine mit einem feuchten Tuch.
- 3** Entfernen Sie die Kaffeesammelkammer.

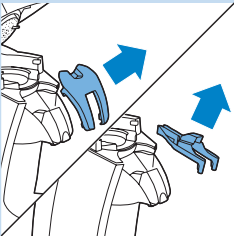

- 4** Entfernen Sie die Abdeckung vom Kaffeeauslauf, und nehmen Sie den Kaffeeauslauf aus der Maschine.

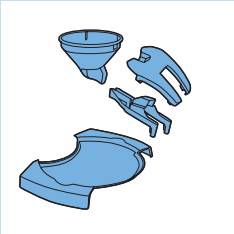

- 5** Reinigen Sie die Abdeckung des Kaffeeauslaufs, die Kaffeesammelkammer und die Auffangschale in heißem Wasser, bei Bedarf mit etwas Spülmittel, oder in der Spülmaschine.

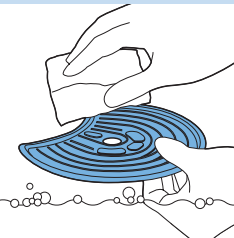

- 6** Halten Sie das Tassentablett beim Reinigen mit heißem Wasser in der Hand. Bei Bedarf können Sie auch etwas Spülmittel verwenden. Sie können das Tassentablett auch im Geschirrspüler reinigen.

Nehmen Sie das Tassentablett zum Reinigen immer von der Maschine. Gehen Sie vorsichtig mit dem Tablett um, da sich die Kante bei unsachgemäßer Handhabung als scharf erweisen könnte.

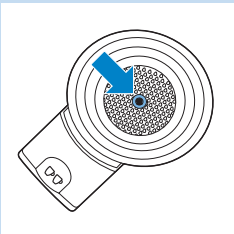

- 7** Reinigen Sie die Padhalter in heißem Wasser, dem Sie bei Bedarf etwas Spülmittel zufügen können, oder im Geschirrspüler. Wenn das Sieb in der Mitte des Padhalters verstopft ist, spülen Sie den Padhalter unter fließendem Wasser ab. Bei Bedarf können Sie eine Spülbürste verwenden.

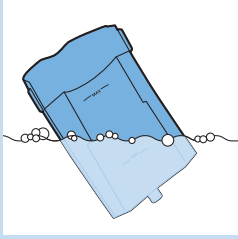

- 8** Reinigen Sie den Wasserbehälter in heißem Wasser, dem Sie bei Bedarf etwas Spülmittel zufügen können.

Hinweis: Wenn Sie eine Spülbürste verwenden, achten Sie darauf, das Ventil und den Schwimmer am Boden des Wasserbehälters nicht zu beschädigen.

Hinweis: Sie können den Wasserbehälter auch im Geschirrspüler reinigen.

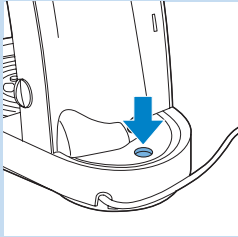

- 9** Reinigen Sie die Wassereinfüllöffnung der Maschine mit einem feuchten Tuch.

Verwenden Sie zum Reinigen der Einfüllöffnung keine scharfkantigen Gegenstände.

- 10** Spülen Sie die abnehmbaren Teile nach der Reinigung mit klarem Wasser ab und setzen Sie sie wieder in das Gerät ein.

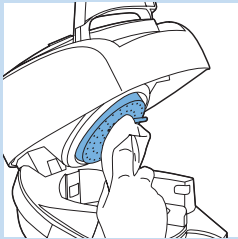

- 11** Reinigen Sie den Sprühkopf mit einem feuchten Tuch.

Gehen Sie dabei sehr vorsichtig vor, damit der Dichtungsring nicht unter dem Rand des Sprühkopfes eingeklemmt wird. Andernfalls wird die Kaffeemaschine undicht.

Hinweis: Achten Sie darauf, das Metallteil auf dem Sprühkopf nicht zu beschädigen.

Die Kaffeepadmaschine durchspülen



War die Kaffeemaschine über drei Tage nicht in Gebrauch, lassen Sie vor dem nächsten Aufbrühen frisches Wasser durchlaufen, um das Wasser im Boiler zu erneuern.

Lassen Sie das Gerät folgendermaßen durchlaufen:

- 1** Füllen Sie den Wasserbehälter bis zur Markierung **MAX** mit kaltem Wasser, und setzen Sie ihn wieder in das Gerät.

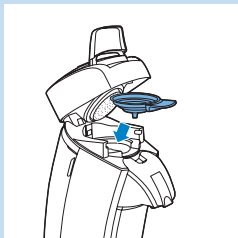

- 2** Setzen Sie den Padhalter für 1 Tasse ☐ oder den Padhalter für 2 Tassen ☐☐ ohne Kaffeepad(s) in das Gerät.

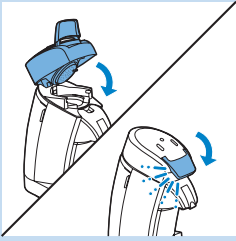

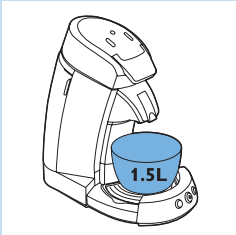

- 3 Schließen Sie den Deckel und den Verschlusshebel.



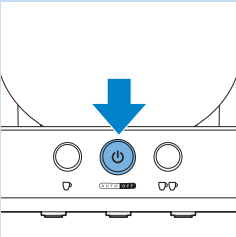

- 4 Stellen Sie ein Gefäß mit einem Fassungsvermögen von 1,5 l unter den Kaffeeauslauf, um das Wasser aufzufangen.

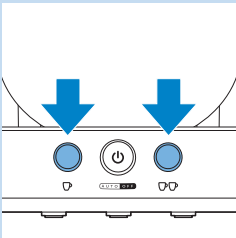

- 5 Drücken Sie den Ein-/Ausshalter .
- ▶ Die Leuchtringe um die 1-Tasse-Taste  und die 2-Tassen-Taste  leuchten kontinuierlich.



- 6 Drücken Sie gleichzeitig kurz die 1-Tasse-Taste  und die 2-Tassen-Taste , um das Durchspülen zu starten.
- ▶ Während des Durchspülvorgangs wird das Wasser im Wasserbehälter durch die Maschine gespült, und der Boiler wird mit frischem Wasser gefüllt. Der Durchspülvorgang dauert ungefähr 90 bis 150 Sekunden.

Unterbrechen Sie keinesfalls den bereits begonnenen Durchspülvorgang, da der Boiler andernfalls nicht richtig mit frischem Wasser gefüllt wird.

Hinweis: Während des Durchspülvorgangs erzeugt die Maschine lautere Geräusche als während des normalen Brühvorgangs.

- ▶ Nach dem Durchspülen schaltet sich das Gerät automatisch ab. Ihre Philips SENSEO® Kaffeemaschine ist jetzt wieder einsatzbereit.

Entkalken

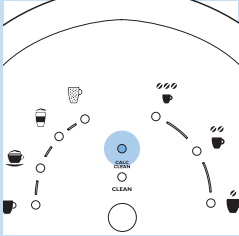

Wann entkalken?

- Entkalken Sie die SENSEO® Kaffeemaschine wie unten beschrieben, wenn die CALC-CLEAN-Anzeige leuchtet. Die CALC-CLEAN-Anzeige leuchtet, nachdem Sie ungefähr 1000 Tassen schwarzen SENSEO® Kaffee oder 250 Tassen SENSEO® Kaffeevarianten mit Milch zubereitet haben. Sie können auch die SENSEO® Kaffeemaschine öfter auf dieselbe Art und Weise entkalken. Sie müssen die Maschine mindestens alle 3 Monate entkalken. Der Entkalkungsvorgang nimmt ungefähr 45 Minuten in Anspruch.

Warum entkalken?

Im Laufe der Zeit lagert sich Kalk im Gerät ab. Daher muss die SENSEO® Kaffeemaschine entkalkt werden, sobald die CALC CLEAN-Anzeige aufleuchtet. Die folgenden Gründe sprechen für das Entkalken:

- Es verlängert die Nutzungsdauer Ihrer SENSEO® Kaffeepadmaschine.
- Es stellt die maximale Füllmenge pro Tasse sicher.
- Es stellt die maximale Kaffeetemperatur sicher.
- Die Maschine verursacht während des Brühens weniger Geräusche.
- Es verhindert Fehlfunktionen.

Wenn die Entkalkung nicht korrekt durchgeführt wird, verbleiben Kalkrückstände in der Maschine. Dies führt dazu, dass sich schneller Kalkablagerungen bilden, die dauerhafte und irreparable Schäden der Kaffeepadmaschine verursachen können.

Den richtigen Entkalker verwenden

Zum Entkalken Ihrer SENSEO® Kaffeepadmaschine dürfen nur Entkalker auf Basis von Zitronensäure verwendet werden. Diese beschädigen das Gerät nicht. Informationen zur korrekten Entkalkermenge finden Sie unter "Entkalkungsvorgang". Jede Entkalkermischung darf nur einmal verwendet werden, da sie nach dem Entkalken nicht mehr wirksam ist.

Philips SENSEO® hat einen speziellen Entkalker (HD7012, HD7011, HD7006) für SENSEO® Kaffeemaschinen entwickelt. Weitere Informationen zu diesem Entkalker finden Sie auf unserer Website unter www.philips.com.

Verwenden Sie keine Entkalker auf Basis von Mineralsäuren, beispielsweise Schwefel-, Salz-, Sulfamin- oder Essigsäure (z. B. Essig). Diese Entkalker beschädigen Ihre SENSEO® Kaffeepadmaschine.

Entkalkungsvorgang

Der Entkalkungsvorgang besteht aus drei Zyklen:

- 1 Entkalkungsvorgang (ungefähr 35 Minuten)
- 2 Spülvorgänge (ungefähr 10 Minuten)

Sie können das Gerät nicht entkalken, wenn sich das Calc-Clean-Zubehör nicht im Kaffeeauslauf befindet.

Entkalkungsvorgang

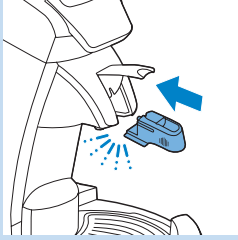

- 1 Nehmen Sie die Milchbehälter-Einheit aus dem Gerät, setzen Sie das Calc-Clean-Zubehör in den Kaffeeauslauf ein, und drücken Sie den Verschlusshebel für den Milchbehälter nach unten.



- 2 Setzen Sie den Padhalter für 1 Tasse ☐ mit einem gebrauchten Kaffeepad in die Kaffeemaschine ein. Schließen Sie den Deckel, und stellen Sie sicher, dass er richtig eingerastet ist.

Hinweis: Legen Sie beim Entkalken des Geräts immer ein gebrauchtes Kaffeepad in den Padhalter. Dieses Pad dient als Filter und verhindert, dass Kalkrückstände das Sieb im Padhalter verstopfen.

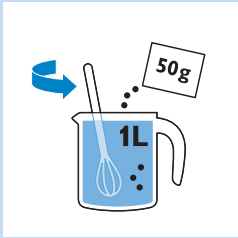

- 3 Mischen Sie in einem Messbecher 50 Gramm Zitronensäure mit 1 Liter Wasser. Rühren Sie die Flüssigkeit um, bis sich das Pulver vollständig aufgelöst hat.

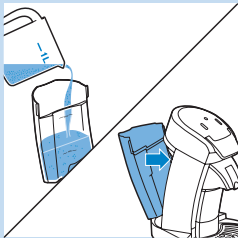

- 4 Nehmen Sie den Wasserbehälter ab, und füllen Sie ihn mit der Entkalkermischung. Setzen Sie den Wasserbehälter anschließend wieder in die Kaffeemaschine ein.

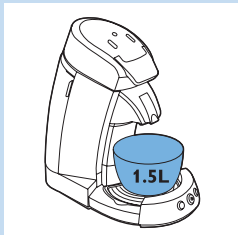

- 5 Stellen Sie ein Gefäß mit einem Fassungsvermögen von mindestens 1,5 l unter den Kaffeeauslauf, um das Wasser aufzufangen.

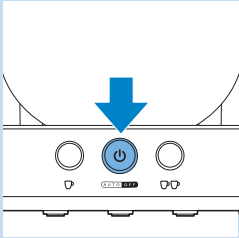

- 6** Drücken Sie den Ein-/Ausschalter $\text{\textcircled{P}}$, um das Gerät einzuschalten.
 Das Gerät ist bereit zum Entkalken, wenn der Leuchtring um den Ein-/Ausschalter konstant leuchtet.

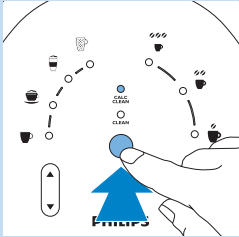

- 7** Drücken Sie die CLEAN/CALC CLEAN-Taste, um den Entkalkungsvorgang zu starten.

Unterbrechen Sie den Entkalkungsvorgang nicht. Anweisungen für den Fall, dass der Entkalkungsvorgang unterbrochen wurde, finden Sie im Kapitel "Fehlerbehebung".

- Die CALC-Anzeige und der Leuchtring um den Ein-/Ausschalter blinken langsam und zeigen an, dass der Entkalkungsvorgang gestartet wurde.
- Der Entkalkungsvorgang dauert ungefähr 35 Minuten. Während dieses Vorgangs tritt aus dem Kaffeeauslauf in regelmäßigen Abständen heißes Wasser aus, und das Gerät hält die Entkalkung mehrmals an, um die Entkalkermischung einwirken zu lassen.
- Der Entkalkungsvorgang ist abgeschlossen, wenn das gesamte Wasser im Wasserbehälter aufgebraucht ist. Der Leuchtring um den Ein-/Ausschalter blinkt schnell und zeigt an, dass der Wasserbehälter leer ist.

35 min

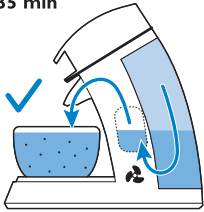

Durchspülzyklus

- 1** Leeren Sie das Gefäß, und setzen Sie es erneut unter den Auslauf.

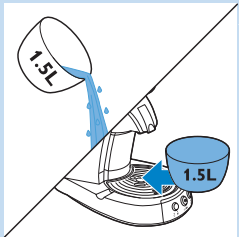

- 2** Spülen Sie den Wasserbehälter.

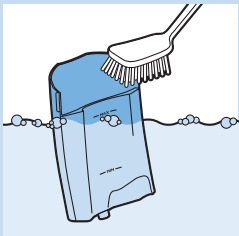

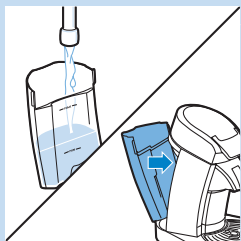

- 3** Füllen Sie den Wasserbehälter mit frischem Leitungswasser, und setzen Sie ihn wieder in die Kaffeepadmaschine ein.

Hinweis: Füllen Sie den Wasserbehälter nicht mit gebrauchtem heißem Wasser oder gebrauchter Entkalkermischung.

- ▮ Das Gerät ist bereit zum Spülen, wenn die Betriebsanzeige kontinuierlich leuchtet.

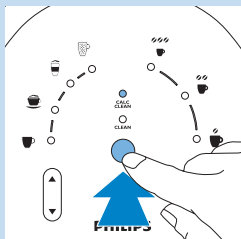

- 4** Drücken Sie die CLEAN/CALC CLEAN-Taste, um die Maschine durchzuspülen.

- ▮ Beim Durchspülen leuchten die Anzeigen des Bedienfelds auf der Oberseite des Geräts hintereinander entgegen dem Uhrzeigersinn auf und zeigen somit an, dass die Maschine durchgespült wird.

Hinweis: Der Durchspülvorgang dauert einige Minuten.

- 5** Wiederholen Sie die Schritte 1 bis 4 erneut.

Hinweis: Wenn sich kein Wasser mehr im Wasserbehälter befindet, ist der Spülvorgang beendet, und das Gerät schaltet sich automatisch aus.

- 6** Entfernen Sie das Calc-Clean-Zubehör aus dem Kaffeeauslauf.

- 7** Entnehmen Sie das gebrauchte Pad, und reinigen Sie den Padhalter, um zu verhindern, dass das Sieb in der Mitte verstopft.

Frostfreie Aufbewahrung

Wenn Sie das Gerät bereits in Gebrauch hatten, und es also schon mit Wasser durchgespült wurde, darf es nur an einem frostfreien Ort benutzt und aufbewahrt werden, um Beschädigungen zu vermeiden.

Zubehör bestellen

Um Zubehör für dieses Gerät zu bestellen, besuchen Sie unsere Website www.shop.philips.com/service. Sollten Sie Schwierigkeiten bei der Beschaffung von Zubehör für Ihr Gerät haben, wenden Sie sich bitte an ein Philips Service-Center in Ihrem Land. Sie finden die Kontaktinformationen unter www.philips.com/support.

Umwelt



- Werfen Sie das Gerät am Ende der Lebensdauer nicht in den normalen Hausmüll. Bringen Sie es zum Recycling zu einer offiziellen Sammelstelle. Auf diese Weise tragen Sie zum Umweltschutz bei.

Garantie und Kundendienst

Benötigen Sie weitere Informationen oder treten Probleme auf, besuchen Sie bitte die Philips Website unter **www.philips.com**, oder setzen Sie sich mit dem Philips Service-Center in Ihrem Land in Verbindung. Die Telefonnummer finden Sie in der internationalen Garantieschrift. Sollte es in Ihrem Land kein Service-Center geben, wenden Sie sich bitte an Ihren Philips Händler.

Der Kauf der Philips SENSEO® Kaffeepadmaschine beeinflusst in keiner Weise die Rechte von Sara Lee/Douwe Egberts oder Philips hinsichtlich deren Patente. Dem Käufer wird auch keine Lizenz im Rahmen dieser Patente übertragen.

Fehlerbehebung

In diesem Abschnitt sind die häufigsten Probleme zusammengestellt, die mit der Kaffeepadmaschine auftreten können. Sollten Sie hier keine Lösung zu Ihrem Problem finden, können Sie weitere Lösungen unter www.philips.com/support nachschlagen. Wenn sich das Problem trotzdem nicht lösen lässt, wenden Sie sich bitte an ein Philips Service-Center in Ihrem Land (siehe Kapitel "Garantie und Kundendienst").

Problem

Lösung

Die SENSEO® Kaffeepadmaschine macht keinen guten oder nicht genug Milchschaum.

1. Möglicherweise ist die Milchbehälter-Einheit nicht sauber. Reinigen Sie die Milchbehälter-Einheit wie im Kapitel "Die Milchbehälter-Einheit reinigen" im Abschnitt "Nach dem letzten Gebrauch des Tages alle Teile reinigen" beschrieben. Wir empfehlen Ihnen, die Milchbehälter-Einheit in der Spülmaschine zu reinigen.

2. Achten Sie darauf, den Milchschauch weit genug auf den Anschluss zu stecken, damit die Öffnungen im Anschluss abgedeckt sind. Wenn Sie den Milchschauch nicht weit genug auf den Anschluss stecken, erhalten Sie weniger Milchschaum.

3. Möglicherweise war die verwendete Milch nicht kalt genug. Wenn die Temperatur der Milch über 8 °C liegt, verbraucht die Kaffeemaschine weniger Milch. Verwenden Sie kalte Milch direkt aus dem Kühlschrank (5 – 8 °C).

4. Sie haben keine Kuhmilch, sondern eine andere Milchsorte verwendet (z. B. Reis- oder Sojamilch). Diese Milchsorten ergeben keinen hochwertigen Milchschaum. Den besten Milchschaum erhalten Sie mit fettarmer Kuhmilch.

Beim Brühen oder Reinigen tritt Dampf aus der SENSEO® Kaffeepadmaschine aus.

1. Wenn Sie eine Kaffeevariante mit Milch brühen, kann etwas Dampf aus dem Gerät austreten. Um eine perfekte Tasse Kaffee zu erhalten und nur wenig Dampf zu erzeugen, füllen Sie den Milchbehälter bis zur für die Kaffeevariante erforderlichen Markierung.

2. Sie haben vor dem Brühen einer Kaffeevariante mit Milch möglicherweise vergessen, den Milchbehälter zu füllen. Füllen Sie den Milchbehälter bis zur für die Kaffeevariante erforderlichen Markierung.

Problem

Lösung

3. Der Milchschauch ist möglicherweise nicht mit dem Milchbehälterdeckel verbunden. Verbinden Sie den Milchschauch mit dem Milchbehälterdeckel. Achten Sie darauf, den Milchschauch weit genug auf den Anschluss zu stecken, damit die Öffnungen im Anschluss abgedeckt sind.

4. Möglicherweise ist die Milchbehälter-Einheit schmutzig. Reinigen Sie die Milchbehälter-Einheit gründlich (wie im Kapitel "Die Milchbehälter-Einheit reinigen" beschrieben). Wir empfehlen Ihnen, die Milchbehälter-Einheit in der Spülmaschine zu reinigen.

5. Möglicherweise haben Sie den Milchbehälter nicht weit genug in die Maschine geschoben. Vergewissern Sie sich, dass der Milchbehälter ordnungsgemäß eingesetzt ist. Drücken Sie dazu den Verschlusshebel des Milchbehälters so weit wie möglich nach unten, bis er hörbar einrastet. Dies ist wichtig, um einen perfekten Milchschaum zu erhalten.

6. Sie haben zum Durchspülen der Milchbehälter-Einheit möglicherweise die CLEAN/CALC CLEAN-Taste gedrückt, ohne den Milchbehälter mit Wasser zu füllen. Füllen Sie den Milchbehälter zum Spülen stets mit Wasser. Etwas Dampf tritt während des Spülvorgangs immer aus der Maschine aus. Dieser Dampf ist notwendig, um die Milchbehälter-Einheit gründlich zu reinigen.

7. Möglicherweise haben Sie den Milchbehälter mit warmem Wasser zum Durchspülen der Milchbehälter-Einheit gefüllt. Füllen Sie den Behälter mit kaltem Wasser.

Nach dem Brühen einer Kaffeevariante mit Milch ist noch ein Rest Milch im Milchbehälter.

1. Es ist normal, wenn nach dem Brühen einer Kaffeevariante mit Milch etwas Milch im Milchbehälter zurückbleibt. Diese Milch wird für einen hochwertigen Milchschaum benötigt.

2. Möglicherweise haben Sie den Milchbehälter über die erforderliche Markierung für die zu brühende Kaffeevariante gefüllt.

3. Möglicherweise war die verwendete Milch nicht kalt genug. Wenn die Temperatur der Milch über 8 °C liegt, verbraucht die Kaffeemaschine weniger Milch. Verwenden Sie kalte Milch direkt aus dem Kühlschrank (5 – 8 °C).

Die Kaffeevarianten mit Milch sind nicht heiß genug.

1. Es ist normal, dass eine Kaffeevariante mit Milch weniger heiß ist als eine Tasse mit schwarzem SENSEO® Kaffee. Dies liegt daran, dass die Milch nicht so stark erhitzt wird, damit ein hochwertiger Milchschaum sichergestellt werden kann.

2. Sie können die Tassen mit heißem Wasser vorwärmen, damit der Kaffee länger heiß bleibt. Drücken Sie dazu am besten die 1-Tasse-Taste , ohne ein Kaffeepad zu verwenden.

3. Sie haben möglicherweise zu große Tassen verwendet. In großen Tassen wird der Kaffee schneller kalt. Empfehlung: Für Cappuccino sollten Sie eine Tasse mit einem Fassungsvermögen von 180 ml, für Latte Macchiato mit 260 ml und für Café Latte mit 220 ml verwenden.

Problem

Lösung

Die SENSEO® Kaffeemaschine spritzt, wenn sie eine Kaffeevariante mit Milch zubereitet.

Die verwendete Milch war möglicherweise zu warm. Achten Sie darauf, kalte Milch direkt vom Kühlschrank (5-8 °C) zu verwenden.

Die CALC CLEAN-Anzeige leuchtet kontinuierlich.

Die CALC CLEAN-Anzeige leuchtet auf, wenn Sie die Kaffeemaschine entkalken müssen. Dies geschieht nach der Zubereitung von 1000 Tassen mit schwarzem SENSEO® Kaffee oder von 250 Tassen Cappuccino, Latte Macchiato oder Café Latte. Entkalken Sie Ihre SENSEO® Kaffeemaschine gemäß den Anweisungen im Kapitel "Entkalken". Die CALC CLEAN-Anzeige erlischt erst, nachdem der Entkalkungsvorgang ordnungsgemäß durchgeführt und das Calc-Clean-Zubehör herausgenommen wurde.

Ich habe die CLEAN/CALC-CLEAN-Taste gedrückt, aber das Gerät funktioniert nicht.



1. Wenn Sie die Milchbehälter-Einheit durchspülen möchten, muss der Milchbehälter mit kaltem Wasser gefüllt und die Milchbehälter-Einheit ordnungsgemäß in die Maschine eingesetzt sein.

2. Wenn Sie das Gerät entkalken möchten, stellen Sie sicher, dass das Calc-Clean-Zubehör richtig eingesetzt wurde. Weitere Informationen hierzu finden Sie im Kapitel "Entkalken".

3. Möglicherweise heizt sich die Kaffeepadmaschine noch auf (der Leuchtring um den Ein-/Ausschalter blinkt langsam). Die Kaffeepadmaschine braucht einige Zeit zum Aufwärmen, bevor sie entkalkt werden kann.

Der Entkalkungsvorgang hat nur 5 Minuten gedauert.

Der Entkalkungsvorgang wurde möglicherweise unterbrochen. Dies kann mehrere Ursachen haben: 1) Sie haben den Ein-/Ausschalter während des Entkalkens gedrückt. 2) Sie haben den Wasserbehälter während des Entkalkens herausgenommen. 3) Sie haben das Calc-Clean-Zubehör nicht richtig eingesetzt oder es während des Entkalkens aus der Kaffeemaschine herausgenommen.

So starten Sie erneut den Entkalkungsvorgang: 1) Entnehmen Sie das Calc-Clean-Zubehör 2) Spülen Sie die Kaffeemaschine durch, indem Sie die 1-Tasse-Taste  und die 2-Tassen-Taste  kurz gleichzeitig drücken. 3) Setzen Sie das Calc-Clean-Zubehör erneut ein, und drücken Sie die CLEAN/CALC CLEAN-Taste, um den Entkalkungsvorgang zu starten.

Der Leuchtring um den Ein-/Ausschalter blinkt weiterhin schnell.

1. Wenn der Leuchtring um den Ein-/Ausschalter blinkt, reicht das Wasser im Wasserbehälter nicht für die Kaffeezubereitung aus. Um Kaffee zuzubereiten, muss der Wasserstand im Wasserbehälter über der MIN-Markierung sein.

2. Sie haben möglicherweise eine Kaffeevariante mit Milch ausgewählt (Cappuccino, Café Latte oder Latte Macchiato), aber der Milchbehälter war nicht richtig oder gar nicht in der Maschine eingesetzt. Wenn Sie eine Kaffeevariante mit Milch zubereiten möchten, setzen Sie den mit Milch gefüllten Milchbehälter in die Maschine ein.

3. Der Wasserbehälter wurde nicht richtig eingesetzt. Entfernen Sie den Wasserbehälter, und setzen Sie ihn richtig in die Kaffeemaschine ein.

Problem	Lösung
	4. Sie verwenden die SENSEO® Kaffeemaschine möglicherweise in einem Raum mit einer Temperatur von weniger als 10° C. Bei einer Temperatur unter 10° C funktioniert die SENSEO® Kaffeemaschine nicht. Überprüfen Sie, ob die SENSEO® Kaffeemaschine normal funktioniert, wenn Sie sie in einem Raum mit einer Temperatur über 10° C verwenden.
Die SENSEO® Kaffeemaschine erzeugt mehr Geräusche als üblich.	1. Wenn die Maschine Milch für eine Kaffeevariante mit Milch aufschäumt, ist es durchaus normal, wenn die Maschine etwas lautere Geräusche als bei der Zubereitung von schwarzem SENSEO® Kaffee erzeugt.
	2. Möglicherweise ist die Abdeckung des Milchbehälterdeckels nicht ordnungsgemäß geschlossen. Schließen Sie die Abdeckung stets ordnungsgemäß (bis sie hörbar einrastet), bevor Sie die Milchbehälter-Einheit wieder in das Gerät einschieben.
Ich weiß nicht, welche Milchsorten ich verwenden soll.	Den besten Milchschaum erhalten Sie mit fettarmer Kuhmilch. Andere Milchsorten (z. B. Reis- oder Sojamilch) ergeben keinen hochwertigen Milchschaum.
Ich weiß nicht, wie ich die SENSEO® Kaffeepadmaschine verwenden kann, um lediglich Milchschaum herzustellen.	Es gibt keine Möglichkeit, nur Milchschaum herzustellen. Die Kaffeemaschine wurde zur Herstellung von Kaffeevarianten mit frischem Milchschaum konzipiert.

Introduction

Félicitations pour votre achat et bienvenue dans l'univers Philips ! Pour profiter pleinement de l'assistance Philips, enregistrez votre produit sur le site à l'adresse suivante : **www.philips.com/welcome**.

Savourez des pauses café sensationnelles avec SENSEO®. Ce système unique associe la machine à café SENSEO® de Philips et les dosettes spécialement conçues par Maison du Café, pour vous offrir un café intense et raffiné avec sa délicieuse couche de mousse.

La machine à café SENSEO® Latte Select prépare des spécialités de café avec du lait frais et une délicieuse couche de mousse. Vous pouvez réaliser : Cappuccino, Latte Macchiato, Café Latte ou, tout simplement, votre café noir SENSEO® habituel, d'un simple geste.

Description générale (fig. 1)

- 1 Réservoir d'eau
- 2 Bloc de commande
- A Sélecteur de café
- B Indicateur café noir SENSEO®
- C Indicateur Cappuccino
- D Indicateur Latte Macchiato
- E Indicateur Caffè latte
- F Bouton CLEAN/CALC CLEAN
- G Voyant CALC CLEAN
- H Voyant CLEAN
- I Voyant de café noir fort
- J Voyant de café noir normal
- K Voyant de café noir doux
- L Sélecteur d'intensité
- 3 Levier du couvercle
- 4 Bague d'étanchéité
- 5 Disque de distribution d'eau
- 6 Levier du réservoir de lait
- 7 Réglage de hauteur du plateau égouttoir
- 8 Repose-tasses
- 9 Plateau égouttoir
- 10 Anneaux lumineux
- 11 Bouton pour deux tasses ☞☞
- 12 Bouton marche/arrêt avec anneau lumineux
- 13 Bouton pour une tasse ☞
- 14 Unité du réservoir de lait
- 15 Réservoir de lait
- 16 Tube d'aspiration du lait
- 17 Levier de déverrouillage du couvercle du réservoir de lait
- 18 Arrivée de vapeur
- 19 Couvercle du réservoir de lait, avec unité de production de mousse
- 20 Capot du réservoir de lait
- 21 Languette du capot du réservoir de lait
- 22 Système Calc-Clean
- 23 Unité d'écoulement du café
- 24 Couvercle de l'unité d'écoulement du café
- 25 Porte-dosette pour une tasse ☞
- 26 Porte-dosette pour deux tasses ☞☞
- 27 Récepteur de café

Important

Lisez attentivement ce manuel avant d'utiliser l'appareil et conservez-le pour un usage ultérieur.

Danger

- Ne plongez jamais l'appareil dans l'eau ou dans tout autre liquide.

Avertissement

- Avant de brancher votre appareil, vérifiez que la tension indiquée au fond de la machine à café correspond bien à la tension secteur locale.
- Cet appareil peut être utilisé par des enfants âgés de 8 ans ou plus, des personnes dont les capacités physiques, sensorielles ou intellectuelles sont réduites ou des personnes manquant d'expérience et de connaissances, à condition que ces enfants ou personnes soient sous surveillance ou qu'ils aient reçu des instructions quant à l'utilisation sécurisée de l'appareil et qu'ils aient pris connaissance des dangers encourus. Les enfants ne doivent pas jouer avec l'appareil. Le nettoyage et l'entretien ne doivent pas être réalisés par des enfants sans surveillance.
- Les enfants ne doivent pas jouer avec l'appareil.
- N'utilisez jamais l'appareil si la fiche, le cordon d'alimentation ou l'appareil lui-même est endommagé.
- Si le cordon d'alimentation est endommagé, il doit être remplacé par Philips, par un Centre Service Agréé Philips ou par un technicien qualifié afin d'éviter tout accident.

Attention

- Pour un fonctionnement optimum du réservoir de lait et une bonne production de mousse, un nettoyage adéquat de l'unité du réservoir de lait est nécessaire. Voir le chapitre « Nettoyage de l'unité du réservoir de lait ».
- Confiez toujours l'appareil à un Centre Service Agréé Philips pour réparation ou vérification. N'essayez jamais de réparer l'appareil vous-même ; toute intervention par des personnes non qualifiées entraîne l'annulation de la garantie.

- N'utilisez jamais de café moulu ordinaire ou des dosettes déchirées dans la machine à café SENSEO® car elle risquerait de se boucher.
- N'utilisez pas la machine à café avec un transformateur pour éviter tout accident.
- Placez toujours l'appareil sur une surface stable et plane.
- Ne laissez jamais la machine à café fonctionner sans surveillance.
- N'utilisez pas la machine à café à une altitude supérieure à 2 200 m.
- La machine à café ne fonctionne pas à une température inférieure à 10 °C.
- Faites fonctionner la machine uniquement à l'eau claire avant la première utilisation (voir le chapitre « Première utilisation »). La chaudière se remplit d'eau, ce qui est absolument nécessaire au bon fonctionnement de la machine à café.
- N'utilisez jamais la machine à café SENSEO® avec un adoucisseur d'eau qui échange les ions de calcium et de magnésium contre les ions de sodium.
- Philips vous conseille vivement de détartrer la machine à café SENSEO® lorsque le voyant CALC CLEAN vous indique que le détartrage est nécessaire. Pour éviter d'endommager l'appareil, respectez la fréquence de détartrage, ainsi que la procédure décrite dans le chapitre « Détartrage ».
- N'utilisez jamais un agent de détartrage à base d'acides minéraux tel que l'acide sulfurique, l'acide chlorhydrique, l'acide sulfamique ou l'acide acétique (le vinaigre, par ex.). Ces agents détartrants risquent d'endommager votre machine à café SENSEO®.
- Ne couchez jamais la machine à café SENSEO® sur le côté car l'eau contenue dans la chaudière pourrait s'en écouler. Maintenez-la toujours en position verticale, même pendant le transport.

- Cette machine à café est uniquement destinée à un usage domestique normal. Elle n'est pas destinée à être utilisée dans des environnements tels que des cuisines destinées aux employés dans les entreprises, magasins et autres environnements de travail. Elle n'est pas non plus destinée à être utilisée par des clients dans des hôtels, motels, chambres d'hôtes et autres environnements résidentiels.

Conforme aux normes

- Cet appareil est conforme à toutes les normes relatives aux champs électromagnétiques (CEM). Il répond aux règles de sécurité établies sur la base des connaissances scientifiques actuelles s'il est manipulé correctement et conformément aux instructions de ce mode d'emploi. La consommation énergétique de cet appareil à l'arrêt est inférieure à 1 watt. Cela signifie que cet appareil est conforme à la directive européenne 2005/32/EC, qui établit un cadre pour la fixation d'exigences en matière d'écoconception applicables aux produits consommateurs d'énergie.

Première utilisation

Déballage

- 1 Retirez l'appareil de l'emballage.

Remarque : Veillez à ranger les pièces détachées, c'est-à-dire le porte-dosette pour deux tasses et le système anticalcaire Calc-Clean, en un lieu sûr. Ce sont des pièces essentielles de la machine à café.

Le système Calc-Clean est doté d'un aimant. Pour éviter toute détérioration, éloignez le système Calc-Clean des cartes de crédit, cartes bancaires ou autres supports de données susceptibles d'être endommagés par un champ magnétique.

Rinçage de l'appareil à l'eau claire avant le remplissage de la chaudière

VOUS NE POUVEZ PAS PRÉPARER DE CAFÉ SI VOUS N'AVEZ PAS FAIT FONCTIONNER LA MACHINE À CAFÉ SENSEO À L'EAU CLAIRE !

Lorsque vous effectuez un rinçage, la chaudière se remplit d'eau. Après cela, la machine est prête à l'emploi.

Faites fonctionner la machine à café de la manière suivante :

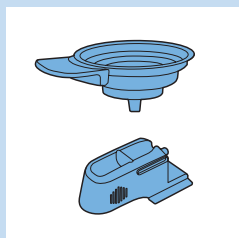

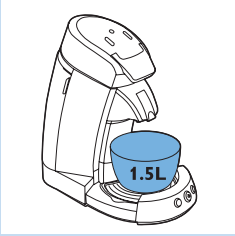

- 1 Placez un bol d'une capacité minimale de 1,5 litre sur le repose-tasses.



- 2 Remplissez le réservoir jusqu'au niveau **MAX** avec de l'eau fraîche, puis remettez-le en place.

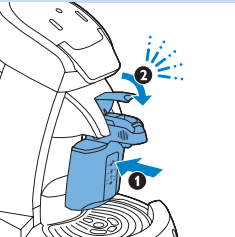

- 3 Vérifiez si l'unité du réservoir de lait est en place.



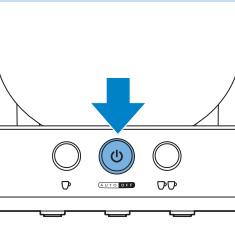

- 4 Assurez-vous qu'un porte-dosette vide est installé.

- 5 Branchez la fiche sur une prise murale avec mise à la terre.



- 6 Appuyez sur le bouton marche/arrêt .

- Les anneaux lumineux autour des boutons pour une tasse  et pour deux tasses  restent allumés.

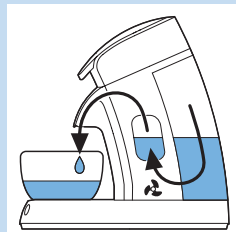
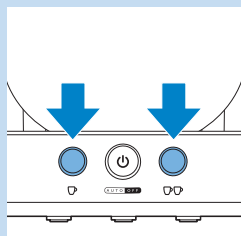

- 7** Pour démarrer le cycle de rinçage, appuyez sur les boutons pour une tasse ☹ et pour deux tasses ☹☹ en même temps.

- ▶ Pendant le cycle de rinçage, l'eau du réservoir circule dans la machine à café et la chaudière se remplit d'eau. Le cycle de rinçage dure approximativement entre 90 et 150 secondes.

N'interrompez jamais le cycle de rinçage car vous empêcheriez la chaudière de se remplir correctement.

Remarque : L'appareil est plus bruyant pendant le cycle de rinçage que pendant le cycle de préparation du café.

- ▶ La machine à café s'arrête automatiquement à la fin du cycle de rinçage.

La machine à café SENSEO® de Philips est maintenant prête à l'emploi.

Remarque : Si la machine à café ne fonctionne pas, répétez les étapes 1 à 7. N'interrompez pas le cycle de rinçage.

Préparation d'un café SENSEO®

Conseils pour un café SENSEO® réussi

- Utilisez de l'eau fraîche à chaque utilisation.
- Utilisez les dosettes SENSEO® spécialement conçues par Maison du Café afin d'obtenir un café tout en goût et en rondeur.
- Pour obtenir une mousse de qualité et onctueuse pour votre Cappuccino, Latte Macchiato ou Caffè Latte, utilisez toujours du lait à température réfrigérée (5-8 °C).
- Nous vous conseillons de ne pas utiliser de lait de riz ou de soja. Ces types de lait ne produisent pas une mousse de bonne qualité.
- Enlevez des dosettes utilisées directement après la préparation.
- Rincez l'unité du réservoir de lait après toute préparation de Cappuccino, Latte Macchiato ou Caffè Latte à l'aide du bouton CLEAN (voir la section « Rinçage après chaque utilisation » au chapitre « Nettoyage de l'unité du réservoir de lait »).
- Nettoyez soigneusement le réservoir de lait et le couvercle si vous n'envisagez pas de le réutiliser dans la journée (voir le chapitre « Nettoyage de l'unité du réservoir de lait », section « Nettoyage des éléments après la dernière utilisation de la journée »).
- Si vous n'avez pas utilisé l'appareil pendant une période prolongée, rincez-le à l'eau claire avant de l'utiliser à nouveau (voir la section « Rinçage de la machine à café » au chapitre « Nettoyage de la machine à café »).

Remplissage du réservoir

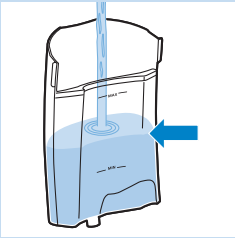



- 1 Remplissez le réservoir au moins jusqu'au niveau MIN avec de l'eau fraîche, puis remettez-le en place.

Le niveau MIN sur le réservoir d'eau indique la quantité minimum d'eau nécessaire pour préparer du café. Vous devez toujours remplir le réservoir au-delà du niveau MIN.

Ne versez jamais de lait, de café, d'eau chaude ou d'eau gazeuse dans le réservoir d'eau.

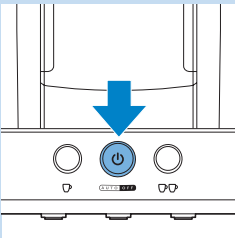
Mise sous tension de l'appareil



- 1 Branchez la fiche sur une prise murale avec mise à la terre.
- 2 Appuyez sur le bouton marche/arrêt .

- L'anneau lumineux clignote lentement pour indiquer que l'eau chauffe. L'eau est chaude après 90 secondes environ.
- La machine à café est prête à l'emploi lorsque l'anneau lumineux autour du bouton marche/arrêt est allumé en continu.
- Si l'anneau lumineux autour du bouton marche/arrêt clignote rapidement, cela signifie que le réservoir ne contient pas assez d'eau pour préparer un café.

Installation du porte-dosette

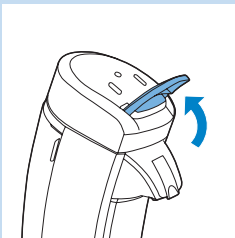

- 1 Relevez le levier du couvercle pour le déverrouiller.
- 2 Soulevez le couvercle.
- 3 Placez le porte-dosette approprié dans l'appareil.

Remarque : Vous ne pouvez préparer que deux tasses en même temps si vous préparez du café noir SENSEO®.

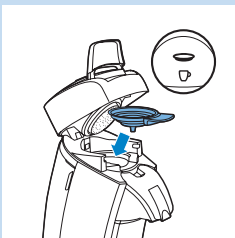

- Utilisez le porte-dosette pour une tasse  si vous voulez préparer une tasse de Cappuccino, Latte Macchiato ou Caffè Latte, ou une tasse de café noir SENSEO®.

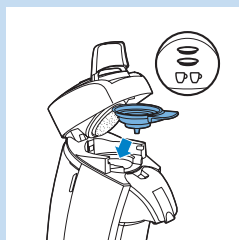

- Utilisez le porte-dosette pour deux tasses ☞☞ si vous voulez préparer deux tasses de café noir SENSEO®.

Mise en place des dosettes

N'utilisez jamais de café moulu ordinaire ou des dosettes déchirées dans la machine à café SENSEO® car elle risquerait de se boucher.

- 1 Ensuite, placez la ou les dosettes SENSEO® au centre du porte-dosette, avec la partie bombée vers le bas.

- Placez une dosette SENSEO® dans le porte-dosette pour une tasse ☞.

- Placez deux dosettes SENSEO® dans le porte-dosette pour deux tasses ☞☞.

Remarque : Assurez-vous que le café est réparti uniformément et appuyez légèrement sur la ou les dosettes pour les caler dans le porte-dosette.

- 2 Remplacez le couvercle et bloquez le levier.

Assurez-vous que le levier est correctement bloqué en appuyant fermement vers le bas (vous devez entendre un clic).

Remarque : Assurez-vous que le couvercle est correctement fermé et le levier correctement verrouillé avant de commencer à préparer du café.

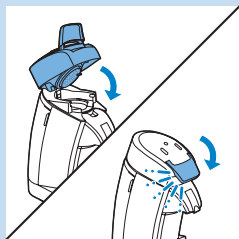

Sélection de la spécialité de café souhaitée

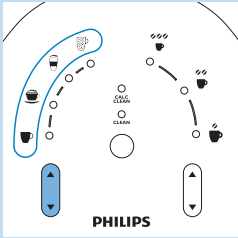

1 Appuyez sur le sélecteur de café pour choisir la spécialité de café souhaitée avec ou sans lait.

- Sélectionnez ☕ pour préparer un café noir SENSEO®.
- Sélectionnez ☕ pour préparer un Cappuccino.
- Sélectionnez ☕ pour préparer un Latte Macchiato.
- Sélectionnez ☕ pour préparer un Caffè Latte.

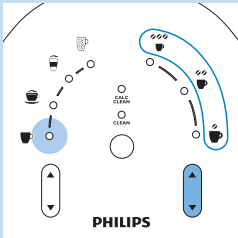

2 Si vous avez sélectionné le café noir SENSEO® ☕, appuyez sur le sélecteur d'intensité pour sélectionner l'intensité du café souhaitée. En faisant varier l'intensité, vous modifiez également la quantité de café préparé.

- Sélectionnez ☕ pour un petit café noir fort (60 ml).
- Sélectionnez ☕ pour un café noir normal (125 ml).
- Sélectionnez ☕ pour un grand café noir doux (145 ml).

Remarque : Le sélecteur d'intensité n'est pas utilisable pour les variétés de café au lait.

Remplissage de l'unité du réservoir de lait

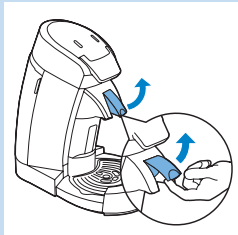

Remarque : Cette section s'applique uniquement si vous avez sélectionné l'une des spécialités de café avec du lait comme décrit à la section précédente « Sélection de la spécialité de café souhaitée ». Si vous avez sélectionné un café noir SENSEO®, passez directement à la section « Réglage de la hauteur du repose-tasses ».

1 Relevez le levier du réservoir de lait avec votre doigt pour libérer l'unité du réservoir de lait.

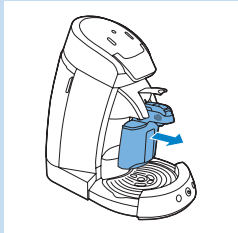

2 Tirez l'unité du réservoir de lait vers l'avant pour la retirer de la machine.

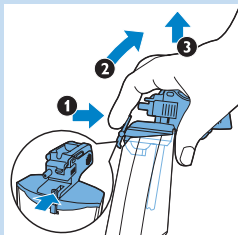

3 Appuyez sur le levier de déverrouillage du couvercle du réservoir de lait (1), penchez légèrement le couvercle du réservoir de lait (2) et tirez le couvercle du réservoir de lait vers le haut pour le retirer du réservoir de lait (3).

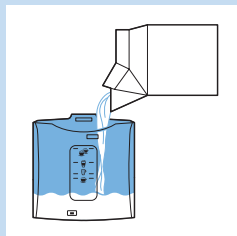

- 4** Remplissez le réservoir de lait de lait froid sortant du réfrigérateur (5-8 °C) jusqu'au niveau indiqué selon la spécialité de café préparée.

Remarque : Le volume de lait ajouté au café peut varier en fonction de la température ou du type de lait. Il peut également dépendre de l'état de propreté de l'unité du réservoir de lait.

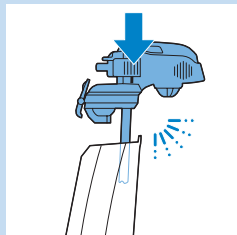

- 5** Fixez le couvercle sur le réservoir de lait (vous devez entendre un clic).

Vérifiez toujours que le couvercle est correctement fixé sur le réservoir de lait afin d'éviter les éclaboussures lorsque vous placez l'unité du réservoir de lait dans la machine.

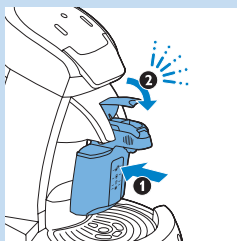

- 6** Placez l'unité du réservoir de lait dans la machine à café (1) et abaissez le levier (vous devez entendre un clic) (2).

Remarque : Abaissez le levier du réservoir de lait le plus loin possible (vous devez entendre un clic) pour vous assurer que l'unité du réservoir de lait est correctement placée dans la machine. Pour obtenir une mousse de lait de qualité, il est essentiel que l'unité du réservoir de lait soit correctement mise en place.

Réglage de la hauteur du repose-tasses

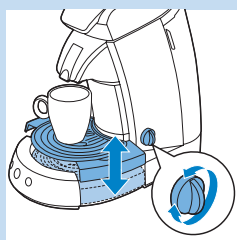

- 1** Placez une ou deux tasses sous l'unité d'écoulement du café.

Conseil : N'utilisez pas des tasses trop grandes : le café s'y refroidit plus vite.

- 2** Afin d'éviter les éclaboussures, tournez le bouton pour régler la hauteur du repose-tasses : le haut de la tasse doit se situer juste sous l'unité d'écoulement.

Préparation de la spécialité de café souhaitée

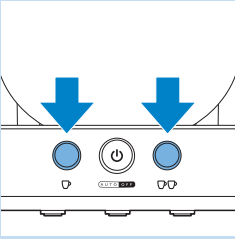

1 Appuyez sur le bouton indiquant le nombre de tasses de café SENSEO® que vous voulez préparer.

- Appuyez sur le bouton pour une tasse ☽ pour préparer une tasse de café noir SENSEO®, de Cappuccino, de Latte Macchiato ou de Caffè Latte.
- Appuyez sur le bouton pour deux tasses ☽☽ pour préparer deux tasses de café noir SENSEO®.

► La machine à café SENSEO® se met en marche et dose automatiquement la quantité d'eau et de lait nécessaire, en fonction de la spécialité de café sélectionnée.

Ne retirez pas le réservoir d'eau pendant la préparation du café. La machine se remplirait d'air et la tasse suivante ne serait pas totalement remplie.

Ne retirez pas le réservoir de lait pendant la préparation du café.

2 Pour enlever la ou les dosettes après utilisation, ôtez le porte-dosette de l'appareil et videz-le.

Faites attention car la ou les dosettes peuvent encore contenir un peu de café ou d'eau.

Spécialités de café contenant du lait :

Chaque spécialité de café contenant du lait se prépare d'une manière différente :

- **Le Cappuccino** ☽ est une association gourmande d'un tiers de café et de deux tiers de mousse de lait chaude, couronnée d'une couche de lait crémeuse. Quand vous préparez un Cappuccino, votre tasse se remplit d'abord de mousse de lait chaude sur laquelle se prépare un café fort. Le café s'écoule alors en-dessous de la mousse.

Remarque : Il n'est pas possible de préparer deux tasses de Cappuccino en même temps. Si vous voulez préparer deux tasses de Cappuccino, vous devez remplir le réservoir de lait jusqu'au repère Cappuccino 2 tasses et préparer deux tasses de Cappuccino l'une après l'autre en appuyant sur le bouton pour une tasse ☽.

- **Le Latte Macchiato** ☽ est une boisson à 3 couches, qui contient plus de lait que de café. Quand vous préparez un Latte Macchiato, la machine à café remplit d'abord votre tasse de lait chaud et de mousse, puis s'arrête pendant 15 secondes. Pendant ce temps, le lait s'écoule en-dessous de la mousse. Ensuite, la machine à café prépare du café noir, qui s'écoule aussi en-dessous de la mousse et repose au-dessus de la couche de lait chaud.
- **Le Caffè Latte** ☽ est une boisson composée de lait et de café en quantités plus ou moins égales. Quand vous préparez un Caffè Latte, votre tasse se remplit d'abord de café, auquel vient s'ajouter une couche de mousse de lait chaud.



Remarque : Après chaque utilisation de l'unité du réservoir de lait pour la préparation d'une spécialité de café contenant du lait, le voyant CLEAN s'allume pour vous rappeler de rincer l'unité du réservoir de lait si vous envisagez de ne pas préparer de spécialité de café contenant du lait dans l'immédiat. Consultez la section « Rinçage après chaque utilisation » au chapitre « Nettoyage de l'unité du réservoir de lait ».

Interruption du cycle de préparation

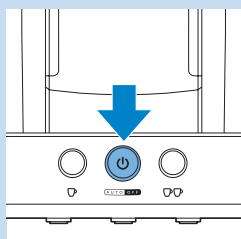

- 1 Appuyez sur le bouton marche/arrêt  pour interrompre le cycle de préparation.

Remarque : Quand vous remettez la machine à café en marche après avoir interrompu le cycle de préparation, elle ne finit pas le cycle de préparation interrompu.

Mise hors tension

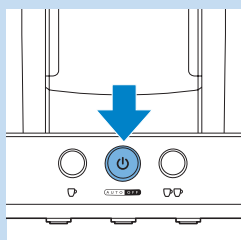

- 1 Après utilisation, appuyez sur le bouton marche/arrêt  pour éteindre l'appareil.

Remarque : Si vous n'éteignez pas la machine, elle s'éteint automatiquement au bout de 30 minutes.

Nettoyage de l'unité du réservoir de lait

Il est important que vous nettoyez l'unité du réservoir de lait régulièrement et soigneusement. Seul une unité du réservoir de lait correctement nettoyée offre de bonnes performances et fournit une bonne production de mousse.

- 1 Si vous n'envisagez pas de préparer une spécialité de café à base de lait dans les instants qui suivent, **rincez le réservoir de lait dans les 30 minutes qui suivent l'utilisation de la machine.**
- 2 **Nettoyez soigneusement tous les éléments de l'unité du réservoir de lait** après la dernière utilisation de la journée.

Pour nettoyer correctement l'unité du réservoir de lait, suivez la procédure décrite ci-dessous.

Remarque : Si vous ne parvenez pas à obtenir de la mousse de lait de qualité, vérifiez si l'unité du réservoir de lait n'est pas sale.

Rinçage après chaque utilisation

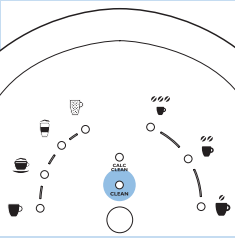

- Le voyant CLEAN s'allume pour vous rappeler de rincer l'unité du réservoir de lait après chaque utilisation de la machine pour préparer une spécialité de café à base de lait.

Remarque : Si vous n'envisagez pas de préparer une spécialité de café à base de lait dans les instants qui suivent, rincez l'unité du réservoir de lait dans les 30 minutes qui suivent l'utilisation de la machine.

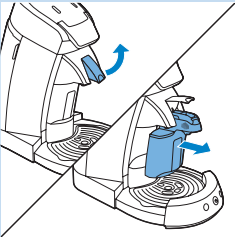

- 1 Relevez le levier du réservoir de lait avec votre doigt pour le déverrouiller. Tirez l'unité du réservoir de lait vers l'avant pour la retirer de la machine.

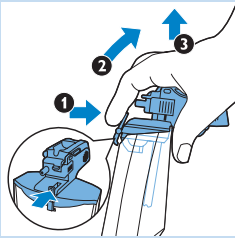

- 2 Appuyez sur le levier de déverrouillage du couvercle du réservoir de lait (1), penchez légèrement le couvercle du réservoir de lait (2) et tirez le couvercle du réservoir de lait vers le haut pour le retirer du réservoir de lait (3).

- 3 Videz le lait éventuellement contenu dans le réservoir, et passez-le rapidement sous l'eau du robinet.

- 4 Remplissez le réservoir de lait avec de l'eau **froide** jusqu'au repère Cappuccino 2 tasses ☕☕.

Remarque : Ne remplissez pas le réservoir de lait d'eau chaude ou tiède. La machine à café ne ferait que produire de la vapeur sans nettoyer correctement l'unité du réservoir de lait.

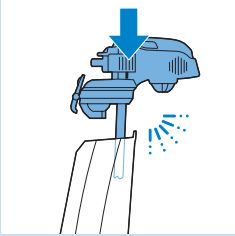

- 5 Fixez le couvercle sur le réservoir de lait (vous devez entendre un clic).

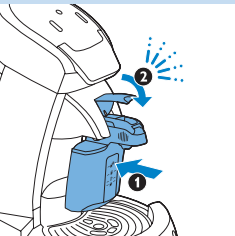

- 6 Placez l'unité du réservoir de lait dans la machine à café (1) et abaissez le levier (vous devez entendre un clic) (2).



- 7** Placez une tasse vide sous l'unité d'écoulement du café.



- 8** Appuyez sur le bouton CLEAN.
 ▸ L'appareil procède au rinçage de l'unité du réservoir de lait.

Nettoyage des éléments après la dernière utilisation de la journée

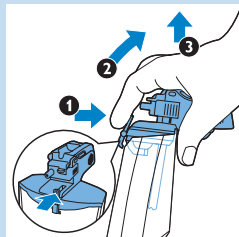

- 1** Appuyez sur le levier de déverrouillage du couvercle du réservoir de lait (1), penchez légèrement le couvercle du réservoir de lait (2) et tirez le couvercle du réservoir de lait vers le haut pour le retirer du réservoir de lait (3).

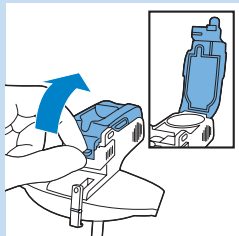

- 2** Tirez la languette de déverrouillage située à l'avant du couvercle du réservoir de lait vers le haut pour ouvrir le couvercle.

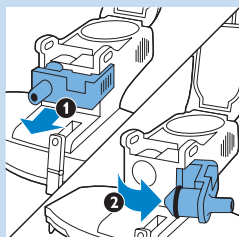

- 3** Ouvrez l'arrivée de vapeur en la tirant vers l'avant (1) puis déplacez-la vers la droite (2). Cet élément reste attaché au couvercle au moyen d'une charnière.

Remarque : Vous ne pouvez ouvrir l'arrivée de vapeur que si le couvercle du réservoir de lait est ouvert.

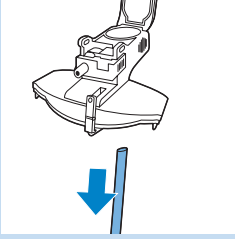

- 4** Retirez le bec d'admission du lait du couvercle du réservoir de lait.

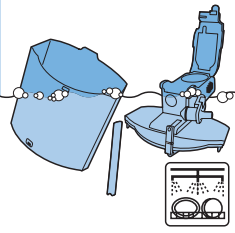

- 5** Nettoyez le réservoir de lait, son couvercle et le bec d'admission du lait avec une brosse et de l'eau chaude savonneuse ou au lave-vaisselle. Rincez-les soigneusement à l'eau claire.

Remarque : Le nettoyage au lave-vaisselle est recommandé, en particulier lorsque le réservoir de lait est très sale. Avant de mettre l'unité du réservoir de lait dans le lave-vaisselle, tous les éléments pouvant être ouverts doivent être ouverts et tous les éléments amovibles doivent être désassemblés.

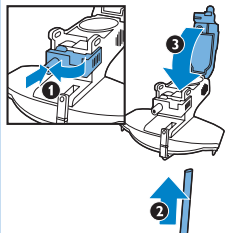

- 6** Après nettoyage, réinsérez l'arrivée de vapeur (1), fixez le bec d'admission de lait (2) et fermez le couvercle du réservoir de lait (3).

Remarque : Réinsérez le bec d'admission de lait avant de fermer le capot, vous ne pourrez plus le faire ensuite.

Remarque : Veillez à bien insérer à fond le bec d'admission de lait dans le connecteur de façon à recouvrir les trous du connecteur. Si vous n'insérez pas le bec d'admission de lait suffisamment à fond dans le connecteur, vous obtiendrez moins de mousse de lait.

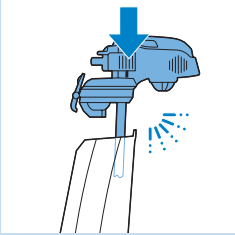

- 7** Fixez le couvercle sur le réservoir de lait (vous devez entendre un clic).

Remarque : Assurez-vous que toutes les pièces du couvercle du réservoir de lait sont sèches avant leur assemblage.



- 8** Placez l'unité du réservoir de lait dans la machine à café (1) et abaissez le levier (vous devez entendre un clic) (2).

Nettoyage de la machine à café

Danger : Ne plongez jamais l'appareil dans l'eau ou dans tout autre liquide.

Nettoyage de la machine à café

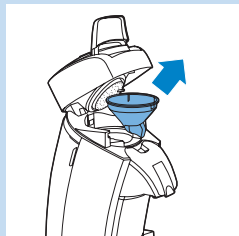

- 1 Débranchez toujours l'appareil avant de le nettoyer.
- 2 Nettoyez l'extérieur de l'appareil avec un chiffon humide.
- 3 Ôtez le récepteur de café.

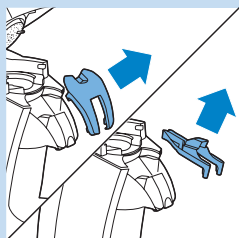

- 4 Retirez l'unité d'écoulement du café de la machine après avoir enlevé le capot.

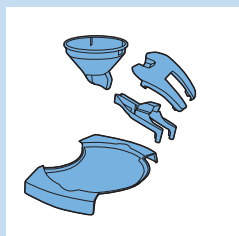

- 5 Nettoyez l'unité d'écoulement du café, le capot, le récepteur de café et le plateau égouttoir à l'eau chaude. Si nécessaire, utilisez un peu de liquide vaisselle ou lavez-les au lave-vaisselle.

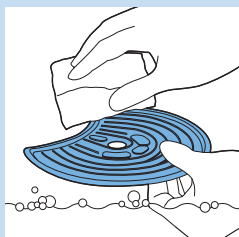

- 6 Nettoyez le repose-tasses à l'eau chaude en le tenant dans la main. Si nécessaire, utilisez un peu de liquide vaisselle.

Le repose-tasses peut également être lavé au lave-vaisselle.

Pour nettoyer le repose-tasses, enlevez-le d'abord de la machine à café. Vous risquez de vous couper si vous le manipulez de manière incorrecte. Manipulez-le toujours avec précaution.

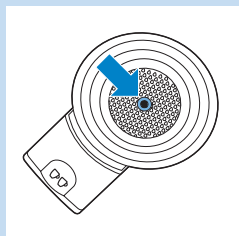

- 7 Nettoyez le porte-dosette à l'eau chaude. Si nécessaire, utilisez un peu de produit vaisselle ou lavez-le au lave-vaisselle.

Si le tamis au centre du porte-dosette est bouché, rincez le porte-dosette sous l'eau du robinet. Si nécessaire, utilisez une brosse à vaisselle.

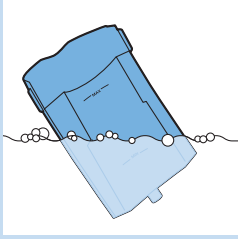

- 8** Nettoyez le réservoir d'eau à l'eau chaude, en ajoutant un peu de produit vaisselle si nécessaire.

Remarque : Si vous utilisez une brosse à vaisselle, veillez à ne pas endommager la soupape et le flotteur au fond du réservoir d'eau.

Remarque : Le réservoir d'eau peut également être lavé au lave-vaisselle.

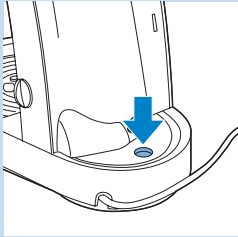

- 9** Nettoyez l'orifice de remplissage de la machine à l'aide d'un chiffon humide.

N'utilisez pas d'objet pointu pour nettoyer l'orifice de remplissage de l'appareil.

- 10** Rincez les parties amovibles à l'eau après le nettoyage, puis replacez-les dans la machine à café.

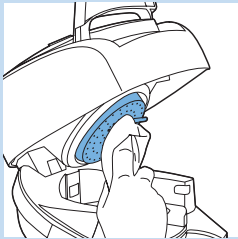

- 11** Nettoyez le disque de distribution d'eau avec un chiffon humide.

Soyez prudent(e) lors de cette opération. Veillez à ce que la bague d'étanchéité ne reste pas bloquée en dessous du disque de distribution d'eau pour éviter toute fuite.

Remarque : Veillez à ne pas endommager la plaque métallique du disque de distribution d'eau.

Rinçage de la machine à café

Si vous n'avez pas utilisé la machine à café pendant trois jours, vous devez la rincer à l'eau claire pour rafraîchir l'eau de la chaudière avant de la réutiliser.

Faites fonctionner la machine à café de la manière suivante :

- 1** Remplissez le réservoir jusqu'au niveau **MAX** avec de l'eau fraîche, puis remettez-le en place.



- 2** Placez le porte-dosette pour une tasse ☐ ou pour deux tasses ☐☐ dans la machine à café (sans dosette).

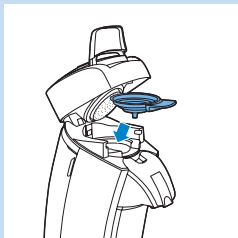

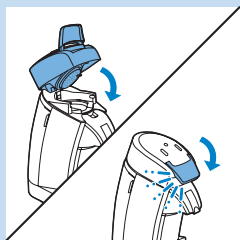



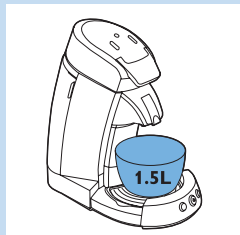

- 3** Remplacez le couvercle et bloquez le levier.

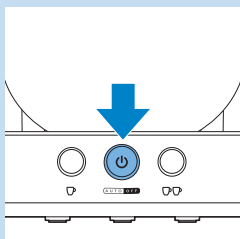



- 4** Placez un bol (d'une capacité de 1,5 l) sous l'unité d'écoulement du café pour recueillir l'eau.

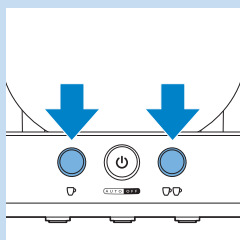

- 5** Appuyez sur le bouton marche/arrêt .
- ▮ Les anneaux lumineux autour des boutons pour une tasse  et pour deux tasses  restent allumés.



- 6** Pour démarrer le cycle de rinçage, appuyez sur les boutons pour une tasse  et pour deux tasses  en même temps.
- ▮ Pendant le cycle de rinçage, l'eau du réservoir circule dans la machine à café et la chaudière se remplit d'eau fraîche. Le cycle de rinçage dure entre 90 et 150 secondes environ.

N'interrompez jamais le cycle de rinçage car vous empêcheriez la chaudière de se remplir correctement d'eau fraîche.

Remarque : L'appareil est plus bruyant pendant le cycle de rinçage que pendant le cycle de préparation du café.

- ▮ La machine à café s'arrête automatiquement à la fin du cycle de rinçage.

La machine à café SENSEO® de Philips est maintenant de nouveau prête à l'emploi.

Détartrage

Fréquence de détartrage

- Détartrez la machine à café SENSEO® comme indiqué ci-dessous lorsque le voyant CALC CLEAN s'allume. Le voyant CALC CLEAN s'allume après la préparation d'environ 1 000 tasses de café noir SENSEO® ou 250 tasses de spécialités de café SENSEO® à base de lait. Vous pouvez également détartrer la machine à café SENSEO® plus souvent de la même manière. Vous devez détartrer la machine au moins tous les 3 mois. La procédure de détartrage prend environ 40 minutes.

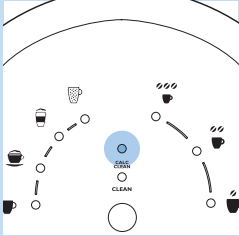

Nécessité du détartrage

Des résidus de calcaire se forment lors de l'utilisation de la machine. Il est essentiel de détartrer la machine à café SENSEO® lorsque le voyant CALC CLEAN s'allume, et ce pour plusieurs raisons.

- Cela prolonge la durée de vie de votre machine à café SENSEO®.
- Il garantit un volume de tasse maximal.
- Il assure une température de café optimale.
- Il réduit le bruit de la machine lors de la préparation du café.
- Il prévient les dysfonctionnements.

Si vous ne respectez pas la procédure de détartrage, les résidus de calcaire restent bloqués dans l'appareil et le calcaire se forme alors plus rapidement. À terme, cela peut endommager définitivement la machine.

Utilisez un agent de détartrage approprié.

Seuls les détartrants à base d'acide citrique conviennent au détartrage de la machine à café SENSEO®. Ce type de détartrant agit sur la machine sans l'endommager. Pour connaître les proportions à respecter, reportez-vous à la section « Procédure de détartrage » ci-dessous. Les solutions de détartrage ne peuvent servir qu'une seule fois : après utilisation, elles n'ont plus aucune action.

Philips SENSEO® a développé un détartrant spécial (HD7012, HD7011, HD7006) pour les machines à café SENSEO®. Pour plus d'informations sur ce détartrant, visitez notre site Web www.philips.com.

N'utilisez jamais d'agent de détartrage à base d'acides minéraux tel que l'acide sulfurique, l'acide chlorhydrique, l'acide sulfamique ou l'acide acétique (le vinaigre, par ex.). Ces agents détartrants risquent d'endommager votre machine à café SENSEO®.

Procédure de détartrage

La procédure de détartrage est constituée de trois cycles :

- 1 cycle de détartrage (environ 35 minutes)
- 2 cycles de rinçage (environ 10 minutes)

Vous ne pouvez pas détartrer la machine si le système Calc-Clean n'est pas placé dans l'unité d'écoulement du café.

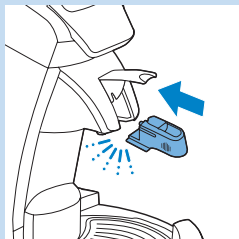

Cycle de détartrage

- 1 Retirez l'unité du réservoir de lait de la machine, insérez le système Calc-Clean dans l'unité d'écoulement du café et abaissez le levier du réservoir de lait.



- 2 Mettez une dosette usagée dans le porte-dosette pour une tasse ☐, puis placez le porte-dosette dans la machine à café. Fermez le couvercle et assurez-vous qu'il est correctement verrouillé.

Remarque : Utilisez toujours une dosette usagée lors du détartrage de la machine. Celle-ci filtre les résidus de calcaire pour éviter que le tamis du porte-dosette ne se bouche.

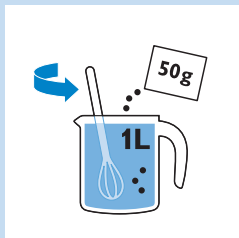

- 3 Dans un verre gradué, mélangez 50 grammes d'acide citrique avec 1 litre d'eau. Remuez jusqu'à dissolution complète de la poudre.

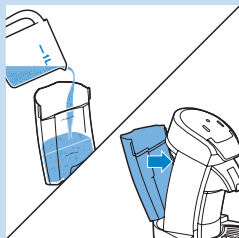

- 4 Retirez le réservoir d'eau et remplissez-le avec la solution de détartrage, puis remplacez le réservoir d'eau dans la machine à café.

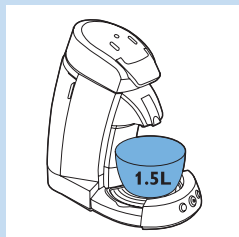

- 5 Placez un bol d'une capacité minimale de 1,5 litre sous le bec verseur du café pour recueillir la solution de détartrage.

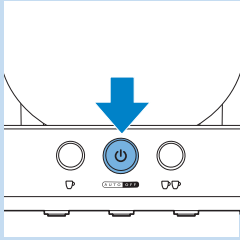

6 Mettez l'appareil en marche en appuyant sur le bouton marche/arrêt .

La machine est prête pour le détartrage lorsque l'anneau lumineux entourant bouton marche/arrêt est allumé en continu.

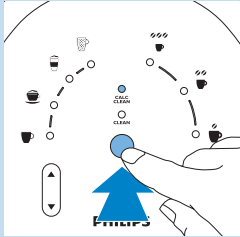

7 Appuyez sur le bouton CLEAN/CALC CLEAN pour commencer le cycle de détartrage.

N'interrompez jamais le cycle de détartrage. Si vous l'interrompez, reportez-vous au chapitre « Dépannage » pour obtenir des instructions supplémentaires.

- Le voyant CALC et l'anneau lumineux entourant le bouton marche/arrêt clignotent lentement pour indiquer que le cycle de détartrage a commencé.
- Le cycle de détartrage dure environ 35 minutes. Pendant ce cycle, de l'eau chaude sort de l'unité d'écoulement du café par intermittence car la machine interrompt le détartrage plusieurs fois pour laisser agir la solution de détartrage.
- Lorsque toute l'eau du réservoir a été écoulee, le cycle de détartrage est terminé. L'anneau lumineux entourant le bouton marche/arrêt se met à clignoter rapidement pour indiquer que le réservoir d'eau est vide.

35 min

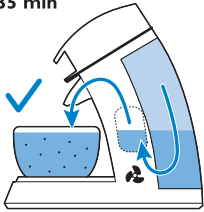

Cycle de rinçage

1 Videz le bol et remettez-le en place sous l'unité d'écoulement.

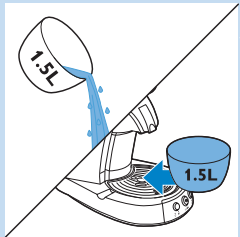

2 Rincez le réservoir d'eau.

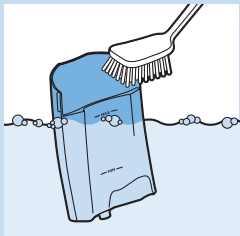

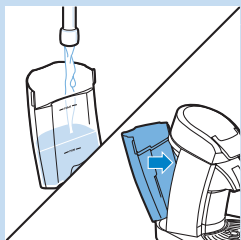

- 3** Remplissez-le avec de l'eau fraîche du robinet et remettez-le en place dans la machine à café.

Remarque : Ne remplissez pas le réservoir avec de l'eau chaude ou la solution de détartrage usagée.

- ▮ La machine est prête pour le cycle de rinçage lorsque le voyant du bouton marche/arrêt est allumé en continu.



- 4** Appuyez sur le bouton CLEAN/CALC CLEAN pour rincer la machine à café.

- ▮ Pendant le cycle de rinçage, les voyants du bloc de commande situé sur le couvercle s'allument l'un après l'autre dans le sens inverse des aiguilles d'une montre pour indiquer que la machine à café est en cours de rinçage.

Remarque : Le processus de rinçage ne prend que quelques minutes.

- 5** Répétez les étapes 1 à 4 une fois de plus.

Remarque : Lorsque toute l'eau du réservoir a été écoulee, le cycle de rinçage est terminé et la machine s'éteint automatiquement.

- 6** Retirez le système de détartrage de l'unité d'écoulement du café.

- 7** Retirez la dosette usagée et nettoyez le porte-dosette pour éviter que le tamis au centre du porte-dosette ne se bouche.

Rangement à température ambiante

Si vous avez déjà utilisé la machine à café et que vous l'avez fait fonctionner à l'eau claire, vous devez l'utiliser et la ranger dans un endroit à température ambiante pour éviter toute détérioration.

Commande d'accessoires

Pour acheter des accessoires pour cet appareil, rendez-vous sur notre site Web www.shop.philips.com/service. Si vous rencontrez des problèmes pour vous procurer des accessoires pour votre appareil, contactez le Service Consommateurs Philips de votre pays. Vous en trouverez les coordonnées sur le site Web www.philips.com/support.

Environnement



- Lorsqu'il ne fonctionnera plus, ne jetez pas l'appareil avec les ordures ménagères, mais déposez-le à un endroit assigné à cet effet, où il pourra être recyclé. Vous contribuerez ainsi à la protection de l'environnement.

Garantie et service

Si vous souhaitez obtenir des informations supplémentaires ou faire réparer l'appareil, ou si vous rencontrez un problème, rendez-vous sur le site Web de Philips à l'adresse **www.philips.com** ou contactez le Service Consommateurs Philips de votre pays. Vous trouverez le numéro de téléphone correspondant sur le dépliant de garantie internationale. S'il n'existe pas de Service Consommateurs Philips dans votre pays, renseignez-vous auprès de votre revendeur Philips local. L'achat de la machine à café SENSEO® de Philips n'annule aucun droit de Sara Lee/Maison du Café ou Philips relatif aux brevets et ne confère en aucun cas à l'acheteur une licence ou un droit relatif à ces brevets.

Dépannage

Ce chapitre présente les problèmes les plus courants que vous pouvez rencontrer avec cet appareil. Si vous ne trouvez pas de solution à votre problème, consultez le site à l'adresse www.philips.com/support pour en savoir davantage. Si vous ne parvenez pas à résoudre le problème, contactez le Service Consommateurs Philips de votre pays (voir le chapitre « Garantie et service »).

Problème

Solution

La machine à café SENSEO® produit une mousse de lait de mauvaise qualité ou en quantité insuffisante.

1. L'unité du réservoir de lait est peut-être sale. Nettoyez-la en suivant les instructions du chapitre « Nettoyage de l'unité du réservoir de lait », section « Nettoyage des éléments après la dernière utilisation de la journée ». Nous vous conseillons de nettoyer l'unité du réservoir de lait au lave-vaisselle.

2. Veillez à bien insérer à fond le bec d'admission de lait dans le connecteur de façon à recouvrir les trous du connecteur. Si vous n'insérez pas le bec d'admission de lait suffisamment à fond dans le connecteur, vous obtiendrez moins de mousse de lait.

3. Vous avez peut-être utilisé du lait trop chaud. Si la température du lait est supérieure à 8 °C, la machine utilise moins de lait. Veillez à utiliser du lait froid sortant du réfrigérateur (5-8° C).

4. Vous n'avez peut-être pas utilisé du lait de vache. Le lait de riz ou de soja, par exemple, ne produisent pas de mousse de qualité. Pour obtenir la meilleure mousse de lait, utilisez de préférence du lait de vache demi-écrémé.

De la vapeur s'échappe de la machine à café SENSEO® pendant la préparation du café ou le cycle de nettoyage.

1. Lorsque vous préparez une spécialité de café contenant du lait, il est possible que de la vapeur s'échappe de la machine. Pour garantir une tasse de café parfaite et réduire la vapeur, remplissez le réservoir de lait jusqu'au repère requis pour la spécialité de café choisie.

Problème	Solution
	2. Vous avez peut-être oublié de remplir le réservoir de lait avant de préparer une spécialité de café contenant du lait. Remplissez le réservoir de lait jusqu'au repère requis pour la spécialité de café choisie.
	3. Le bec d'admission du lait n'est pas connecté au couvercle du réservoir de lait. Connectez le bec d'admission du lait au couvercle du réservoir de lait. Veillez à insérer à fond le bec d'admission du lait dans le connecteur, de façon à recouvrir les trous du connecteur.
	4. L'unité du réservoir de lait est peut-être sale. Nettoyez soigneusement l'unité comme décrit dans le chapitre « Nettoyage de l'unité du réservoir de lait ». Nous vous conseillons de nettoyer l'unité du réservoir de lait au lave-vaisselle.
	5. Vous n'avez peut-être pas poussé suffisamment loin le réservoir de lait dans la machine. Assurez-vous que le réservoir de lait est correctement placé en appuyant sur le levier du réservoir de lait tant que possible (vous devez entendre un clic). Cette opération est nécessaire pour obtenir une mousse de lait optimale.
	6. Vous avez peut-être appuyé sur le bouton CLEAN/CALC CLEAN pour rincer le réservoir de lait sans avoir versé d'eau dans le réservoir de lait au préalable. Veillez à toujours remplir le réservoir de lait avec de l'eau pour le rincer. Lors du rinçage, de la vapeur s'échappe toujours de la machine. Cette vapeur est nécessaire au nettoyage en profondeur de l'unité du réservoir de lait.
	7. Vous avez peut-être rempli le réservoir de lait avec de l'eau chaude pour rincer l'unité du réservoir de lait. Remplissez le réservoir de lait avec de l'eau froide.
Il reste encore du lait dans le réservoir après la préparation d'une spécialité de café contenant du lait.	1. Il reste encore du lait dans le réservoir après la préparation d'une spécialité de café contenant du lait. Ceci est normal. Ce lait supplémentaire est nécessaire pour garantir la bonne qualité de la mousse.
	2. Vous avez peut-être rempli le réservoir de lait au-delà du niveau requis pour la spécialité de café choisie.
	3. Vous avez peut-être utilisé du lait trop chaud. Si la température du lait est supérieure à 8 °C, la machine utilise moins de lait. Veillez à utiliser du lait froid sortant du réfrigérateur (5-8° C).
Les spécialités de café contenant du lait ne sont pas assez chaudes.	1. Il est normal qu'une spécialité de café contenant du lait soit moins chaude qu'un café noir SENSEO® car le lait est chauffé à une température inférieure pour garantir la bonne qualité de la mousse.
	2. Vous pouvez préchauffer les tasses avec de l'eau chaude pour que le café reste chaud plus longtemps. Pour ce faire, appuyez sur le bouton pour une tasse ☑ sans utiliser de dosette.
	3. Vous avez peut-être utilisé des tasses trop grandes. Le café refroidit plus vite dans ce type de tasse. Nous vous conseillons d'utiliser des tasses de 180 ml pour le Cappuccino, des tasses de 260 ml pour le Latte Macchiato et des tasses de 220 ml pour le Caffè Latte.

Problème

Solution

La machine à café SENSEO® fait des éclaboussures lorsque je prépare une spécialité de café contenant du lait.

Vous avez peut-être utilisé du lait trop chaud. Assurez-vous que le lait utilisé sort directement du réfrigérateur (5 à 8 degrés).

Le voyant CALC CLEAN s'allume de manière continue.

Le voyant CALC CLEAN s'allume lorsque la machine nécessite un détartrage : après 1 000 tasses de café noir SENSEO® ou après 250 tasses de Cappuccino, de Latte Macchiato ou de Caffè Latte. Pour détartrer votre machine à café SENSEO®, suivez les instructions du chapitre « Détartrage ». Le voyant CALC CLEAN s'éteint uniquement suite à la procédure de détartrage réussie et au retrait du système Calc-Clean.

J'ai appuyé sur le bouton CLEAN/CALC CLEAN mais la machine ne fonctionne pas.

1. Si vous souhaitez rincer l'unité du réservoir de lait, veillez à remplir le réservoir de lait avec de l'eau froide et à insérer correctement l'unité du réservoir de lait dans la machine.

2. Si vous souhaitez détartrer la machine à café, vérifiez si le système Calc-Clean est correctement fixé. Pour de plus amples informations, reportez-vous au chapitre « Détartrage ».

3. La machine n'a pas fini de chauffer (l'anneau lumineux autour du bouton marche/arrêt clignote lentement). Il lui faut un peu de temps pour chauffer et lancer le détartrage.

Le cycle de détartrage n'a duré que 5 minutes.

Le cycle de détartrage a probablement été interrompu. Plusieurs causes sont possibles : 1) Vous avez appuyé sur le bouton marche/arrêt pendant le cycle de détartrage. 2) Vous avez vidé le réservoir d'eau pendant le cycle de détartrage. 3) Vous n'avez pas placé correctement le système Calc-Clean ou l'avez enlevé de la machine pendant le cycle de détartrage.

Pour redémarrer l'opération de détartrage, procédez comme suit : 1) Retirez le système Calc-Clean. 2) Rincez la machine en appuyant brièvement sur le bouton pour une tasse ☐ et le bouton pour deux tasses ☐☐ en même temps. 3) Remettez le système Calc-Clean en place et appuyez sur le bouton de CLEAN/CALC CLEAN pour démarrer l'opération de détartrage.

L'anneau lumineux du bouton marche/arrêt continue à clignoter rapidement.

1. Lorsque l'anneau lumineux autour du bouton marche/arrêt clignote, cela signifie qu'il n'y a pas assez d'eau dans le réservoir d'eau pour préparer du café. Pour préparer du café, l'eau contenue dans le réservoir doit dépasser le niveau MIN.

2. Vous avez peut-être choisi une spécialité de café avec du lait (Cappuccino, Caffè Latte ou Latte Macchiato) alors que l'unité du réservoir de lait n'est pas placée dans la machine ou n'est pas placée correctement dans la machine. Placez le réservoir rempli de lait dans la machine si vous voulez préparer une spécialité de café à base de lait.

3. Le réservoir d'eau n'a pas été correctement placé. Retirez-le et replacez-le correctement dans la machine.

Problème	Solution
	4. Vous utilisez peut-être votre machine à café SENSEO® dans une pièce où la température ambiante est inférieure à 10 °C. La machine à café SENSEO® ne fonctionne pas en dessous de 10 °C. Vérifiez que la machine à café SENSEO® fonctionne correctement lorsque vous l'utilisez dans une pièce où la température dépasse les 10 °C.
La machine à café SENSEO® produit plus de bruit que d'habitude.	1. Lorsque la machine prépare de la mousse de lait pour une spécialité de café à base de lait, il est parfaitement normal qu'elle produise plus de bruit que lorsqu'elle prépare un café noir SENSEO®.
	2. Le couvercle du réservoir de lait n'est peut-être pas correctement fermé. Fermez toujours correctement le couvercle (vous devez entendre un clic) avant de remettre l'unité du réservoir de lait dans la machine.
Je ne sais pas quels types de lait utiliser.	Pour obtenir une mousse de lait de qualité, nous vous conseillons d'utiliser du lait de vache demi-écrémé. Les autres types de lait (par ex. le lait de riz ou le lait de soja) ne permettent pas d'obtenir une mousse de lait de qualité.
Je ne sais pas comment utiliser la machine à café SENSEO® pour préparer de la mousse de lait uniquement.	Il est impossible de préparer de la mousse de lait uniquement. La machine a été conçue pour préparer des spécialités à base de café mélangé à une mousse de lait frais.

Bevezetés

Köszönjük, hogy Philips terméket vásárolt! A Philips által biztosított teljes körű támogatáshoz regisztrálja termékét a **www.philips.com/welcome** oldalon. Tegye a kávézás pillanatait valóban feledhetetlenné a SENSEO® rendszerrel. Ez az egyedülálló rendszer az egyszerűen használható Philips SENSEO® kávéfőző és a kifejezetten erre a célra kifejlesztett Douwe Egberts SENSEO® kávépárnák révén nyújt teljes értékű, ízletes kávé, gazdag habréteggel. A SENSEO® Latte Select kávéfőző ízletes kávéspecialitásokat kínál Önnek, friss, habosított tejjel. Egyetlen gombnyomással kiválaszthatja, hogy mit szeretne készíteni: választhat a cappuccino, a latte macchiato, a caffè latte és a hagyományos SENSEO® feketekávé között.

Általános leírás (ábra 1)

- 1 Víztartály
- 2 Kezelőpanel
- A Kávéválasztó
- B SENSEO® feketekávé jelzőfény
- C Cappuccino jelzőfény
- D Latte macchiato jelzőfény
- E Caffè latte jelzőfény
- F CLEAN/CALC CLEAN gomb
- G CALC CLEAN jelzőfény
- H CLEAN jelzőfény
- I Erős feketekávé jelzőfény
- J Normál feketekávé jelzőfény
- K Gyenge feketekávé jelzőfény
- L Erősség kiválasztása
- 3 Fedél kar
- 4 Tömítőgyűrű
- 5 Vízelosztó lap
- 6 Tejtartó karja
- 7 A cseppfelfogó tálca magasságállító gombja
- 8 Csészetartó tálca
- 9 Cseppfelfogó tálca
- 10 Világító gyűrűk
- 11 „2 csésze” gomb ☐☐
- 12 Be-/kikapcsológomb világító gyűrűvel
- 13 „1 csésze” gomb ☐
- 14 Tejtartó egység
- 15 Tejtartó
- 16 Tejfelszívó tömlő
- 17 Tejtartó fedelének kioldó karja
- 18 Gőzkar
- 19 Tejtartó fedele a habosító egységgel
- 20 Tejtartó fedelének záróeleme
- 21 A tejtartó tetejének fedélkioldó füle
- 22 Vízkőmentesítő eszköz
- 23 Kávékifolyó
- 24 A kávékifolyó fedele
- 25 Egycsészes kávépárna-tartó ☐
- 26 Kétcsészes kávépárna-tartó ☐☐
- 27 Kávégyűjtő

Fontos!

A készülék első használata előtt figyelmesen olvassa el a használati útmutatót, és őrizze meg későbbi használatra.

Vigyázat!

- Soha ne merítse a készüléket vízbe vagy más folyadékba.

Figyelmeztetés

- Mielőtt a készüléket az elektromos hálózatra csatlakoztatná, ellenőrizze, hogy a készülék alján feltüntetett feszültség egyezik-e a helyi hálózati feszültséggel.
- A készüléket 8 éven felüli gyermekek, illetve csökkent fizikai, érzékszervi vagy szellemi képességekkel rendelkező, vagy a készülék működtetésében járatlan személyek is használhatják, amennyiben ezt felügyelet mellett teszik, illetve ismerik a készülék biztonságos működtetésének módját és az azzal járó veszélyeket. Ne engedje, hogy a gyermekek játsszanak a készülékkel. Gyermekek felügyelet nélkül nem tisztíthatják a készüléket, és nem végezhetnek felhasználói karbantartást rajta.
- Ne engedje, hogy gyermekek játsszanak a készülékkel.
- Ne használja a készüléket, ha a hálózati csatlakozódugó, a kábel vagy maga a készülék sérült.
- Ha a hálózati kábel meghibásodik, a kockázatok elkerülése érdekében Philips szakszervizben vagy hivatalos szakszervizben ki kell cserélni.

Figyelmeztetés!

- A tejtartó megfelelő tisztítása nagyon fontos a megbízható és egyenletesen jó eredményt nyújtó habosítás biztosítása szempontjából. Lásd „A tejtartó egység tisztítása” című fejezetet.
- A készüléket kizárólag Philips hivatalos szakszervizbe vigye vizsgálatra, illetve javításra. Amennyiben nem szakember próbálja megjavítani a készüléket, a garancia érvényét veszti.
- Ne használjon normál őrölt kávé vagy szakadt kávépárnát a SENSEO® készülékhez, mert az annak eldugulását okozhatja.

- Ne használja a kávéfőzőt transzformátorral együtt, mert az veszélyes helyzeteket eredményezhet.
- A készüléket minden esetben hideg, egyenes, stabil felületen helyezze el.
- Működés közben soha ne hagyja felügyelet nélkül a készüléket.
- Ne használja a készüléket a tengerszint felett 2200 méternél magasabban fekvő helyen.
- A készülék nem működik 10 °C-nál hidegebb helyen.
- Az első használat előtt öblítse át a készüléket friss vízzel (lásd az „Első használat” c. részt). Ennek során a forraló is megtelik vízzel, ami elengedhetetlen a készülék megfelelő működéséhez.
- Ne használja a SENSEO® készüléket ioncserélő eljárás alapján működő vízlágyítóval.
- A Philips javasolja, hogy a CALC CLEAN jelzőfény vízkőmentesítésre vonatkozó figyelmeztetésekor végezze el a műveletet a SENSEO® kávéfőzőn. Műszaki hibához vezethet, ha a vízkőmentesítést nem időben, és nem a „Vízkőmentesítés” c. részben foglaltak szerint végzi el.
- Soha ne használjon olyan vízkőmentesítő szert, amely olyan ásványi savakat tartalmaz, mint a kénsav, sósav, szulfát sav vagy ecetsavat (pl. ecet). Ezek a vízkőmentesítők károsíthatják az Ön SENSEO® kávéfőzőjét.
- A SENSEO® készüléket ne fordítsa az oldalára, mert ekkor víz szivároghat ki a forralóból. A gépet mindig felállított helyzetben tartsa, még szállításkor is.
- A készülék általános otthoni használatra készült. Nem ajánlott üzletek, irodák, gazdaságok és egyéb munkahelyek személyzeti konyhájába, valamint hotelekben, motelekben, panziókban és egyéb vendéglátóipari környezetekben való használatra sem.

Szabványoknak való megfelelés

- Ez a készülék megfelel az elektromágneses mezőkre (EMF) vonatkozó szabványoknak. Amennyiben a használati útmutatóban foglaltaknak megfelelően üzemeltetik, a tudomány mai állása szerint a készülék biztonságos.

Kikapcsolt állapotban a készülék energiafelvétele kevesebb mint 1 Watt. A készülék tehát megfelel az Európai Bizottság 2005/32/EK irányelvének, amely az energiafogyasztó termékek ökológiai kialakításának követelményeit határozza meg.

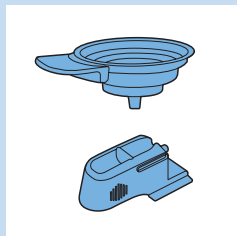
Első használat**Kicsomagolás**

- 1 Vegye ki a készüléket a dobozból.

Megjegyzés: A kivehető részeket, azaz a „2 csésze” kávépárnás tartót és a vízkömentesítő eszközt biztonságos helyen tárolja, mert azok elengedhetetlen részei a kávéfőzőnek.

A vízkömentesítő eszköz mágneset tartalmaz, ezért tartsa távol hitel- és bankkártyáktól, illetve egyéb adathordozóktól, amelyek mágnesesség hatására meghibásodhatnak.

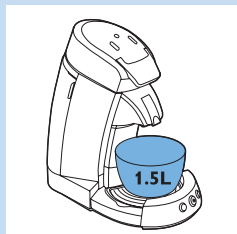
A gép átöblítése a forraló feltöltéséhez**KÁVÉFŐZÉS ELŐTT A SENSEO KÁVÉFŐZŐT ELŐSZÖR MINDIG ÁT KELL ÖBLÍTENI!**

Az átöblítés során a forraló megtelik vízzel. Ezt követően a készülék használatra kész.

A készülék átöblítését a következőképpen végezze:

- 1 Helyezzen egy legalább 1,5 liter űrtartalmú edényt a csészetartó tálcára.

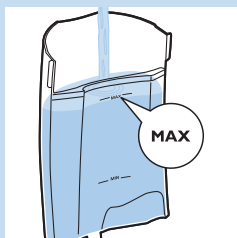

- 2 Töltse fel hideg vízzel a tartályt egészen a **MAX** jelzésig, majd helyezze vissza a készülékre.

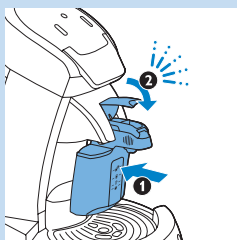

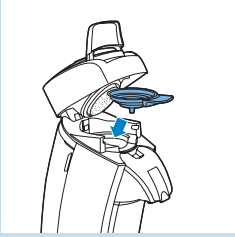

- 3 Ügyeljen arra, hogy a tejtartó egység a helyén legyen.



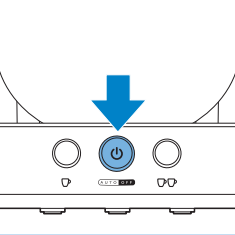

4 Ellenőrizze, hogy legyen kávépárna-tartó (párnák nélkül) a készülékben.



5 Csatlakoztassa a hálózati dugót földelt fali konnektorba.

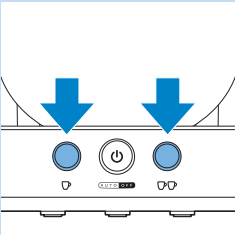

6 Nyomja meg a be- és kikapcsológombot .

▶ Az „1 csésze” gomb  és a „2 csésze” gomb  körüli világító gyűrűk folyamatosan világítanak.



7 Az átöblítés indításához nyomja meg egyszerre, röviden az „1 csésze” gombot  és a „2 csésze” gombot .

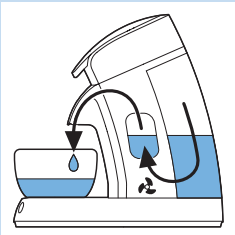

▶ Az átöblítő ciklus során a víztartályban lévő víz átöblíti a gépet, és a forraló megtelik vízzel. Az átöblítés mintegy 90-150 másodpercet vesz igénybe.

Ne szakítsa félbe az átöblítést, mert ilyenkor a forraló nem töltődik fel megfelelően.

Megjegyzés: Átöblítéskor a készülék hangosabb, mint a szokásos kávéfőzési ciklus során.



▶ Az átöblítés végeztével a kávéfőző automatikusan kikapcsol.

A Philips SENSEO® kávéfőző ezt követően használatra kész.

Megjegyzés: Ha a készülék nem működik, ismételje meg az 1–7. lépést. Ne szakítsa meg az átöblítési ciklust.

Kávéfőzés SENSEO® készülékkel**Tippek a legjobb SENSEO® minőség eléréséhez**

- Minden alkalommal friss vizet használjon.
- A gazdag és teljes aroma eléréséhez használja a Douwe Egberts által kifejezetten a SENSEO® kávéfőzőhöz kifejlesztett SENSEO® kávépárnákat.
- A cappuccino, latte macchiato vagy caffè latte kitűnő minőségű forró habja érdekében a tejet mindig hűtőszekrény hőmérsékleten (5-8 °C) használja.
- Szója- vagy rizstej használatát nem javasoljuk. Ezek az italok nem habosíthatók ugyanolyan minőségben.
- A használt kávépárnákat közvetlenül a használat után távolítsa el.
- Cappuccino, latte macchiato vagy caffè latte készítése után öblítse át a tejtartót a CLEAN gombbal (lásd „A tejtartó egység tisztítása” fejezet „Öblítés minden használat után” c. részét).
- Tisztítsa meg alaposan a tejtartót és a fedelet, ha az adott napon már nem használja tovább (lásd „A tejtartó egység tisztítása” fejezet „Minden rész napi rendszerességű tisztítása az utolsó használat után” c. részét).
- Ha egy ideig nem használja a kávéfőzőt, akkor a következő használat előtt öblítse át (lásd a „Készülék tisztítása” fejezet „A kávéfőző átöblítése” c. részét).

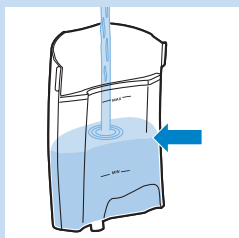
A víztartály feltöltése

- 1** Töltse fel a víztartályt hideg vízzel a MIN jelzés fölé eső részig, és helyezze vissza a kávéfőzőre.

A MIN jelzés a kávéfőzéshez szükséges víz mennyiségének minimális értékét mutatja. A tartályt mindig úgy töltse fel, hogy a víz szintje a MIN értéket meghaladja.

Tilos tejet, kávé, forró vizet vagy szénsavas vizet a víztartályba önteni.

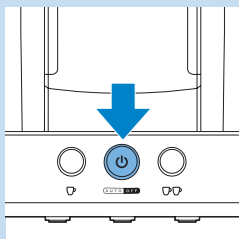
A készülék bekapcsolása

- 1** Csatlakoztassa a hálózati dugót földelt fali konnektorba.
- 2** Nyomja meg a be- és kikapcsológombot

- ▶ A világító gyűrű lassan villog, miközben a víz melegszik. A melegítés körülbelül 90 másodpercet vesz igénybe.
- ▶ Amikor a be- és kikapcsológomb körüli világító gyűrű folyamatosan világítani kezd, a kávéfőző használatra kész.
- ▶ Ha a be- és kikapcsológomb körüli világító gyűrű gyorsan villog, akkor a víztartályban nincs elegendő víz a kávéfőzéshez.

A kávépárna-tartó behelyezése

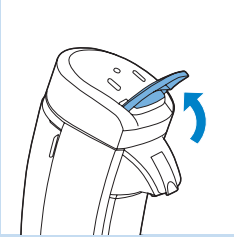

- 1 Engedje fel a fedél karját a fedél kioldásáig.
- 2 Nyissa fel a fedelet.
- 3 Helyezze a megfelelő kávépárna-tartót a készülékbe.

Megjegyzés: SENSEO® feketekávéból egyszerre csak 2 csészt készíthet.

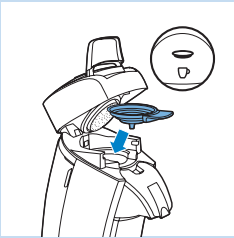

- Cappuccino, latte macchiato, caffè latte, vagy egy csésze SENSEO® feketekávé készítése esetén használja az egycsészes kávépárna-tartót ☐.



- A kétcsészes kávépárna-tartót ☐☐ akkor használja, ha két csésze SENSEO® feketekávé szeretne főzni.

Egy vagy két kávépárna behelyezése

Ne használjon normál őrölt kávé vagy szakadt kávépárnát a SENSEO® készülékhez, mert az annak eldugulását okozhatja.

- 1 Ezt követően helyezze a SENSEO® kávépárnát (vagy párnákat) a kávépárna-tartó közepére úgy, hogy a domború oldala lefelé mutasson.

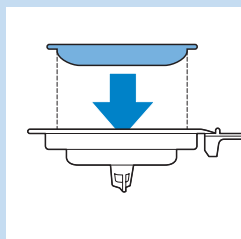

- Helyezzen 1 SENSEO® kávépárnát az egycsészes kávépárna-tartóba ☐.

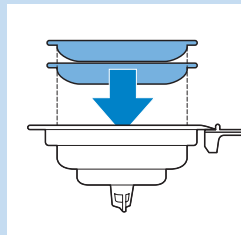

- Helyezzen 2 SENSEO® kávépárnát a kétszészes kávépárna-tartóba ☐☐.

Megjegyzés: Ellenőrizze, hogy a párnában (vagy a párnákban) lévő kávé egyenletesen eloszlott-e, és nyomja bele óvatosan a párnát a tartóba.

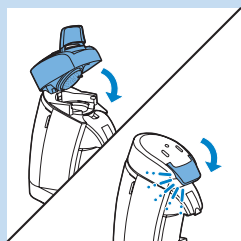

2 Zárja le a fedelet és rögzítse a fedél karját.

Fontos, hogy kattanásig nyomja lefelé a kart.

Megjegyzés: Kávéfőzés előtt győződjön meg róla, hogy a fedél megfelelően le van zárva, és hogy a fedél karja rögzítve van.

A kívánt kávé típus kiválasztása

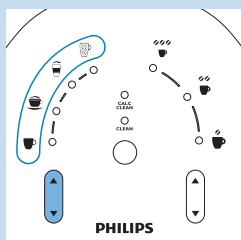

1 A kávéválasztó gombbal válassza ki a kívánt típust, akár tejjel, akár a nélkül szeretné készíteni.

- ☐: SENSEO® feketekávé készítése
- ☐☐: cappuccino készítése
- ☐☐☐: latte macchiato készítése
- ☐☐☐☐: caffè latte készítése

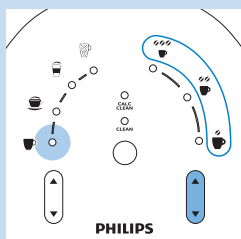

2 Ha a SENSEO® feketekávé ☐ lehetőséget választotta, akkor az erősség-választó segítségével adja meg a kávé erősségét. Az erősséggel együtt a lefőzött kávé mennyisége is változik.

- ☐☐☐: kisebb adag erős feketekávé (60 ml).
- ☐☐☐☐: normál adag feketekávé (125 ml).
- ☐☐☐☐☐: nagyobb adag gyengébb feketekávé (145 ml)

Megjegyzés: Tejjel készülő kávé kiválasztása esetén az erősség-választó gombot nem lehet megnyomni.

A tejtartó egység feltöltése

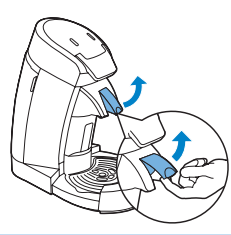

Megjegyzés: Ezt a részt csak akkor vegye figyelembe, ha az előző, „A kívánt kávé típus kiválasztása” című részben megadott tejeskávé típust választott. Amennyiben a SENSEO® feketekávét választotta, akkor folytassa „A csészetartó tálca magasságának beállítása” című résznél.

1 A tejtartó egység kivételéhez húzza felfelé a tejtartó egység karját.

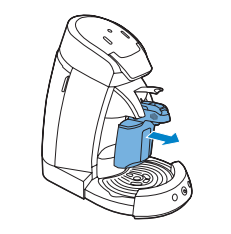

2 Húzza a tejtartó egységet előre, és vegye ki a gépből.

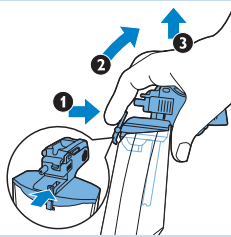

3 Nyomja meg a tejtartó egység fedélkioldó karját (1), döntse meg kissé a tejtartó fedelét (2) és fölfelé húzva vegye le a tejtartóról (3).

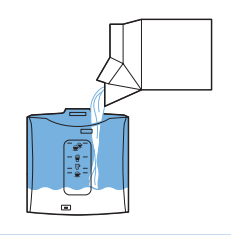

4 Töltse fel a tejtartót hűtőszekrény hőmérsékletű tejjel (5-8 °C) a kávé típusnak megfelelő szintig.

Megjegyzés: A kávéhoz adott tej mennyisége eltérő lehet a tej hőmérsékletétől és fajtájától függően, valamint a tejtartó egység tisztasága is befolyásolhatja.

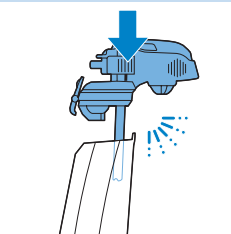

5 Rögzítse a tejtartó fedelét a tejtartóra (kattanásig).

Mindig ellenőrizze, hogy a fedél megfelelően helyezkedik-e el a tejtartón, hogy a gépbe való behelyezéskor elkerülje a tej kifröccsenését.

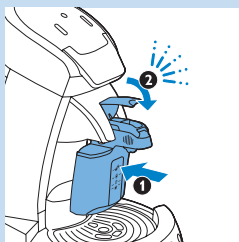

- 6** Helyezze a tejtartót a kávéfőzőbe (1), és nyomja lefelé a tejtartó karját (kattanásig) (2).

Megjegyzés: Nyomja le a tejtartó fedelét, ameddig csak lehet (kattanást hall); ezzel biztosítja, hogy a tejtartó egység a pontos helyére kerüljön. Csak akkor lesz a tej kellően habos, ha a tejtartó egység elhelyezkedése megfelelő.

A csészetartó tálca magasságának beállítása



- 1** Helyezzen egy vagy két csészt a kávékifolyó alá.

Tipp: Ne használjon túl nagy csészt, mert abban hamarabb kihűl a kávé.

- 2** A kifröccsenést minimálisra csökkentheti, ha az állító gomb segítségével úgy állítja be a csészetartó tálca magasságát, hogy a csésze teteje éppen a kávékifolyó alatt legyen.

A kívánt kávé típus elkészítése

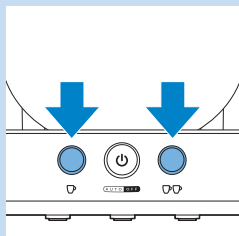

- 1** Nyomja meg a lefőzni kívánt SENSEO® kávék számának megfelelő gombot.

- „1 csésze” gomb ☐: egy csésze SENSEO® feketekávé, illetve cappuccino, latte macchiato vagy caffè latte készítéséhez.
 - „2 csésze” gomb ☐☐: két csésze SENSEO® feketekávéhoz.
- ☛ A SENSEO® készülék megkezdte a lefőzést, és automatikusan adagolja a választott kávé típusnak megfelelő mennyiségű vizet és tejet.

Ne távolítsa el a víztartályt főzés közben, mert ekkor a készülék levegőt szív be, és a következő csészét csak részben tölti meg.

Ne távolítsa el a tejtartót főzés közben.

- 2** Használat után távolítsa el a kávépárnát vagy párnákat. Ehhez emelje ki a kávépárna-tartót a készülékből, majd ürítse ki.

Legyen eközben óvatos, mert előfordulhat, hogy maradt még víz vagy kávé a párnában vagy párnákban.

Tejeskávé-változatok

Minden tejeskávé típus más főzési eljárással készül:

- **A cappuccino** ☉ egyharmad-rész kávé és kétharmad-rész frissen gőzölt tej gazdag találkozás, a tetején tejjhabbal. Főzésekor a csészébe először a forró, felhabosított tej kerül, amire erős fekete kávé folyik. Ez után a tejjhab rétege alá süllyed.

Megjegyzés: Egyszerre nem lehet két csésze cappuccinót főzni. Ha mégis ezt szeretné, tölts fel a tejtartót a 2 csésze cappuccino jelzésig, és egymás után főzze le a cappuccinókat az 1-csésze gomb ☐ megnyomásával.

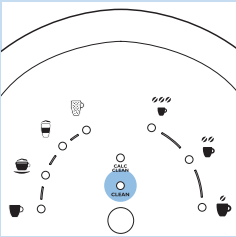

- **A latte macchiato** ☕ egy háromrétegű ital. Több benne a tej, mint a kávé. Főzésekor a készülék forró tejjel és tejjel tölti fel a csészét, majd leáll 15 másodpercre. Ezalatt a tej a tejhab alá süllyed. A gép ezután feketekávékat főz, ami úgyszintén a tejhab alá kerülve megáll a forró tej tetején.
- **A caffè latte** ☕ többé kevésbé azonos mennyiségben tartalmaz tejet és kávékat. Főzésekor először kávé kerül a csészébe, annak tetejére pedig a forró, felhabosított tej.

Megjegyzés: Minden alkalommal, amikor a tejtartót használta valamelyik tejeskávé-változathoz, világítani kezd a CLEAN jelzőfény. Ezzel jelzi, hogy ha nem főz rögtön egy másik adag tejjel készülő kávékat, akkor át kell öblíteni a tejtartót. Lásd „A tejtartó egység tisztítása” fejezet „Öblítés minden használat után” c. részét

A főzés megszakítása

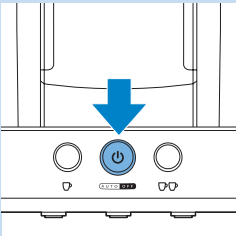

- 1 A be- és kikapcsológomb  megnyomásával szakíthatja meg a kávéfőzés folyamatát.

Megjegyzés: Ha a gépet a főzés megszakítását követően ismételtelen bekapcsolja, akkor a kávéfőző nem fejezi be a megkezdett műveletet.

Kikapcsolás

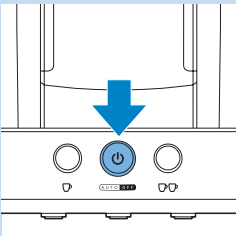

- 1 Használat után a be-/kikapcsoló gomb  megnyomásával kapcsolja ki a készüléket.

Megjegyzés: Ha nem kapcsolja ki a kávéfőzőt, az 30 perc után automatikusan kikapcsol.

A tejtartó egység tisztítása

Fontos, hogy a tejtartó egységet rendszeresen és alaposan elmossa. Csak teljesen tiszta tejtartó egységgel érhet el jó eredményt, és biztosíthat kiváló minőségű habot.

- 1 Ha nem kíván rögtön újra tejeskávékat készíteni, **öblítse ki a tejtartót a használatát követő 30 percen belül.**
- 2 Amikor a nap során utoljára használja a készüléket, **tisztítsa meg alaposan a tejtartó egység minden elemét.**

A tejtartó egység megfelelő tisztításához kövesse az alábbi lépéseket.

Megjegyzés: Ha nem sikerül jó minőségű tejhabot előállítania, előfordulhat, hogy a tejtartó elszennyeződött.

Öblítés a mindennapos használatot követően



- Minden alkalom után, amikor tejeskávét főz a készülékkel, világítani kezd a CLEAN jelzőfény, hogy emlékeztesse a tejtartó egység tisztítására.

Megjegyzés: Ha nem kíván rögtön újra tejeskávét készíteni, öblítse ki a tejtartót a használatát követő 30 percen belül.

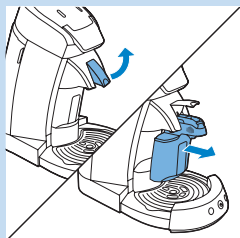

- 1 A tejtartó egység kioldásához az ujjával húzza fölfelé a tejtartó karját. Ezután emelje ki a tejtartó egységet a készülékből.

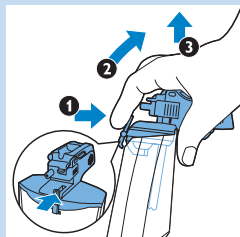

- 2 Nyomja meg tejtartó egység fedélkioldó karját (1), döntse meg kissé a tejtartó fedelét (2) és fölfelé húzva vegye le a tejtartóról (3).

- 3 Öntse ki a tejtartóban maradt tejet, majd öblítse le csapvízzel.

- 4 Töltse meg **hideg** vízzel a tejtartót a 2 csésze cappuccino ☕☕ jelzésig.

Megjegyzés: A tejtartó feltöltéséhez ne használjon meleg vagy forró vizet. Ellenkező esetben csak gőz képződik, és a tejtartó tisztítása nem lesz megfelelő.

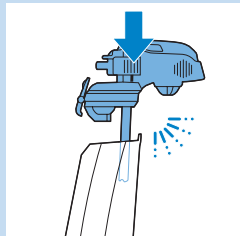

- 5 Rögzítse a tejtartó fedelét a tejtartóra (kattanásig).

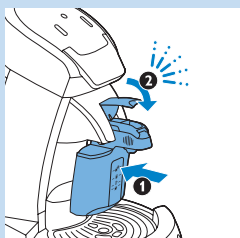

- 6 Helyezze a tejtartót a kávéfőzőbe (1), és nyomja lefelé a tejtartó karját (kattanásig) (2).



7 Helyezzen egy üres csészét a kávékifolyó alá.

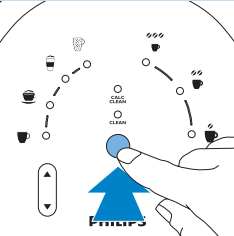

8 Nyomja meg a CLEAN gombot.
 ► A tejtartó egység átöblítése megtörtént.

Minden rész napi rendszerességű tisztítása az utolsó használat után

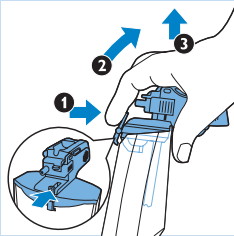

1 Nyomja meg a tejtartó egység fedélkioldó karját (1), döntse meg kissé a tejtartó fedelét (2) és fölfelé húzva vegye le a tejtartóról (3).



2 Nyitáshoz húzza meg a tejtartó fedele záróelemének elején található fedélkioldó fület.

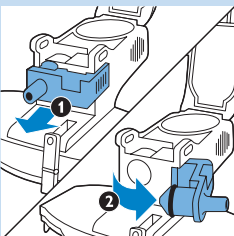

3 A gőzkarat előrefelé húzva nyissa ki (1), majd mozdítsa jobbra (2). Ez a rész egy csuklópánttal rögzül a fedélhez.

Megjegyzés: A gőzkar csak akkor nyitható, ha a tejtartó fedele nyitva van.

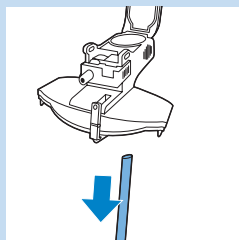

- 4** Húzza ki a tejfelszívó tömlőt a tejtartó fedeléből.

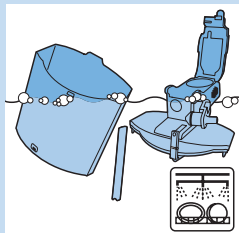

- 5** Tisztítsa meg a tejtartót, annak fedelét és a tejfelszívó tömlőt mosogatógépben, illetve forró vízben mosogatókefével és egy kevés mosogatószerrel. Tisztítás után öblítse le a részeket tiszta vízzel.

Megjegyzés: Ajánlott a mosogatógépben való tisztítás, különösen, ha a tejtartó egység erősen szennyezett. Mielőtt betenné a tejtartót a mosogatógépbe, a kinyitható és levehető részeket távolítsa el a készülékről.

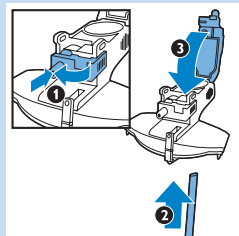

- 6** A tisztítást követően tolja hátra a gőzkart (1), csatlakoztassa a tejfelszívó tömlőt (2) és csukja le a fedél záróelemét (3).

Megjegyzés: A fedél lecsukása előtt tolja vissza a gőzkart, különben nem tudja majd helyére illeszteni.

Megjegyzés: Ügyeljen arra, hogy a tejfelszívó tömlőt megfelelően tolja be a csatlakozóba úgy, hogy a rajta lévő nyílásokat eltakarja. Ellenkező esetben kevesebb tejszabot tud készíteni.

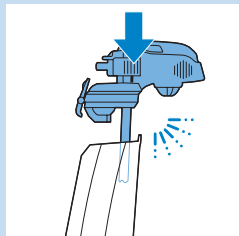

- 7** Rögzítse a tejtartó fedelét a tejtartóra (kattanásig).

Megjegyzés: A tejtartó fedelének újbóli összeszerelése előtt győződjön meg arról, hogy annak részei szárazak.

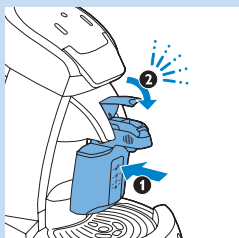

- 8** Helyezze a tejtartót a kávéfőzőbe (1), és nyomja lefelé a tejtartó karját (kattanásig) (2).

A készülék tisztítása

Vigyázat! Soha ne merítse a készüléket vízbe vagy más folyadékba.

A kávéfőző tisztítása

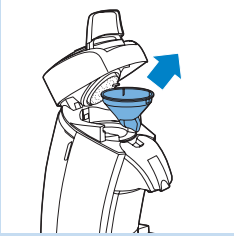

1 Tisztítás előtt mindig húzza ki a készülék hálózati dugóját a fali konnektorból.

2 A készülék burkolatát nedves ruhával tisztítsa.

3 Vegye le a kávégyűjtőt.

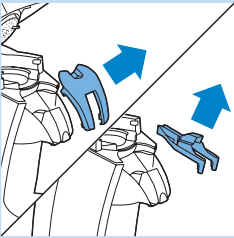

4 Távolítsa el a kávékifolyó fedelét, és vegye ki a kávékifolyót a gépből.

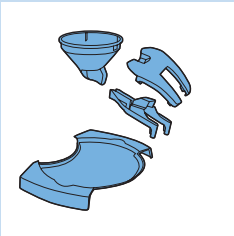

5 A kávékifolyó fedelét, a kávékifolyót, a kávégyűjtőt és a csepptálcát forró (szükség esetén mosogatószeres) vízben vagy mosogatógépben tisztíthatja.

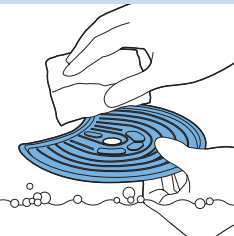

6 A csészetartó tálcát forró, szükség esetén mosogatószeres vízben tisztítsa. Tisztítás közben tartsa a kezében.

A csészetartó tálcát mosogatógépben is elmoshatja.

A csészetartó tisztításához, vegye le azt a készülékről, mivel nem megfelelő kezelés esetén annak éles felülete sérülést okozhat. Óvatosan kezelje.

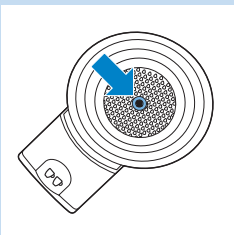

7 A kávépárna-tartókat forró, ha szükséges, mosogatószeres vízben vagy mosogatógépben tisztítsa.

Ha a kávépárna-tartó közepén lévő szűrő eltömődött, akkor folyó víz alatt mossa le a kávépárna-tartót. Szükség esetén használjon mosogatókefét.

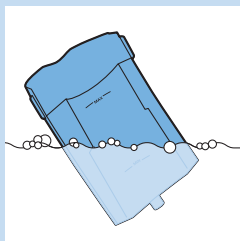

- 8** A víztartályt forrós, ha szükséges, mosogatószeres vízben vagy mosogatógépben tisztítsa.

Megjegyzés: Mosogatókefe használatkor ügyeljen arra, hogy ne sértse meg a víztartály aljában levő szelepet és áramlatot.

Megjegyzés: A víztartályt mosogatógépben is tisztíthatja.

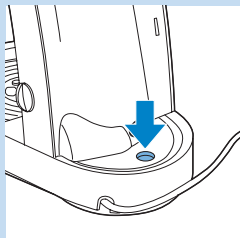

- 9** A készülék vízbemenetét puha, nedves törülkövvel tisztítsa.

Ne használjon éles tárgyat a vízbetöltő nyílás tisztításához.

- 10** Tisztítást követően, öblítse le a kávéfőző részeit tiszta vízzel, majd helyezze vissza azokat a készülékbe/-re.

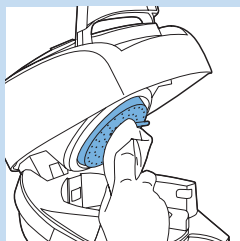

- 11** A vízelosztó lapot nedves ruhával tisztítsa meg.

Óvatosan járjon el. Ügyeljen arra, hogy a gumi tömítőgyűrű ne ragadjon be a vízelosztó lap pereme alá, különben a kávéfőző szivárogni fog.

Megjegyzés: Ügyeljen rá, nehogy megsértse a vízelosztó lapon található fém fület.

A kávéfőző átöblítése

Ha három napon át nem használta a kávéfőzőt, öblítse át friss vízzel és csak ezt követően főzzön vele ismét kávé.

A készülék átöblítését a következőképpen végezze:

- 1** Töltse fel hideg vízzel a tartályt egészen a **MAX** jelzésig, majd helyezze vissza a készülékre.



- 2** Helyezze az egycsészes ☐ vagy a kétsészes kávépárna-tartót ☐ a készülékbe, párna nélkül.

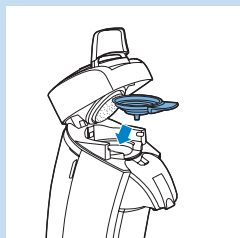

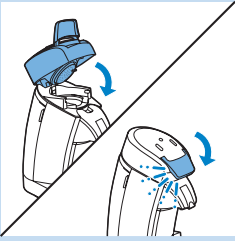



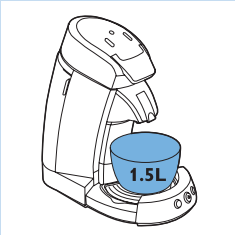

3 Zárja le a fedelet és rögzítse a fedél karját.

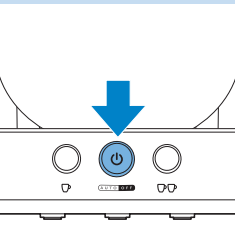



4 A víz felfogásához helyezzen egy (legalább 1,5 l űrtartalmú) edényt a kifolyócsó alá.

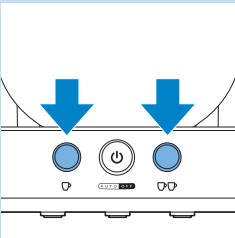

5 Nyomja meg a be- és kikapcsológombot .

► Az „1 csésze” gomb  és a „2 csésze” gomb  körüli világítók folyamatosan világítanak.



6 Az átöblítés indításához nyomja meg egyszerre, röviden az „1 csésze” gombot  és a „2 csésze” gombot .

► Az átöblítő ciklus során a víztartályban lévő víz átöblíti a gépet, és a forraló friss vízzel telik meg. Az átöblítés mintegy 90-150 másodpercet vesz igénybe.

Ne szakítsa félbe az átöblítést, mert ilyenkor a forraló nem töltődik fel megfelelően a tiszta vízzel.

Megjegyzés: Átöblítéskor a készülék hangosabb, mint a szokásos kávéfőzési ciklus során.

► Az átöblítés végeztével a kávéfőző automatikusan kikapcsol.
A Philips SENSEO® kávéfőző ezt követően használatra kész.

Vízkömentesítés

A vízközmentesítés időpontja

- Amikor a CALC CLEAN jelzőfény világítani kezd, az alábbiak szerint vízközmentesítheti a SENSEO® kávéfőző gépet. A CALC CLEAN jelzőfény megközelítőleg 1000 csésze SENSEO® fekete kávé vagy 250 csésze SENSEO® tejeskávé lefőzése után kezd világítani. Ezen kívül máskor is vízközmentesítheti a SENSEO® kávéfőző gépet a leírásnak megfelelően. Legalább háromhavonta vízközmentesítse a készüléket. A vízközmentesítés körülbelül 45 percig tart.

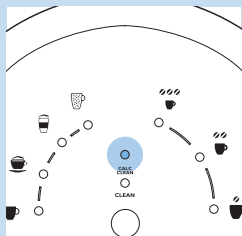

A vízközmentesítés szükségessége

A vízkő a készülék belsejében alakul ki a használat során. Alapvető fontosságú a SENSEO® kávéfőző vízközmentesítése, amikor a CALC CLEAN jelzőfény erre figyelmeztet. Érdemes rendszeresen vízközmentesíteni, mert:

- Meghosszabbítja az Ön SENSEO® kávéfőzőjének élettartamát.
- Biztosítja a csészék maximális térfogatát
- Biztosítja a kávé maximális hőmérsékletét
- A gép halkabban működik, amikor vizet forral
- Elkerülhető a meghibásodás

Ha a vízközmentesítést nem megfelelően hajtja végre, akkor a gépben lévő vízkőmaradványok felhalmozódhatnak tartós, javíthatatlan hibát okozva a készülékben.

Használjon megfelelő vízközmentesítő szert

A SENSEO® készülék vízközmentesítésére csak a citromsav alapú vízközmentesítők alkalmasak. Ezek a szerek károsítás nélkül tisztítják meg a készüléket a vízkőtől. A megfelelő mennyiség meghatározását lásd az alábbi, „Vízközmentesítés” c. résznél. Minden vízközmentesítő keverék csak egyszer használható fel. Használat után a vízközmentesítő szer már nem hat. A Philips SENSEO® egy speciális vízközmentesítőt (HD7012, HD7011, HD7006) fejlesztett ki SENSEO® készülékeihez. A vízközmentesítőről további tájékoztatást a www.philips.com weboldalon talál.

Soha ne használjon olyan vízközmentesítő szert, amely olyan ásványi savakat tartalmaz, mint a kénsav, sósav, szulfát sav vagy ecetsavat (pl. ecet). Ezek a vízközmentesítők mindenképpen károsítják az Ön SENSEO® kávéfőzőjét.

Vízközmentesítés

A vízközmentesítés folyamata 3 ciklusból áll:

- 1 vízközmentesítési ciklus (kb. 35 perc)
- 2 öblítési ciklus (kb. 10 perc)

Nem lehet a készüléket vízközmentesíteni, ha a vízközmentesítő eszközt nem helyezi be a kávékifolyóba.

Vízkömentesítési ciklus

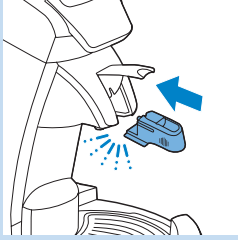

- 1 Vegye ki a tejtartót a készülékből, helyezze be a vízkömentesítő eszközt a kávékifolyóba, és nyomja le a tejtartó karját.



- 2 Helyezze az egycsészes kávépárna-tartót ☐ egy használt kávépárnával a kávéfőzőbe. Zárja le gondosan a fedelet.

Megjegyzés: A készülék vízkömentesítéséhez mindig használt kávépárnát használjon. A kávépárna „szűrőként” funkcionál és megakadályozza, hogy a kávé tartóban lévő szűrő eltömődjön a vízkömaradékokkal.

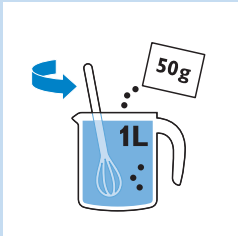

- 3 Keverjen össze 50 gramm citromsavat 1 liter vízzel egy mérőedényben. Keverje addig, amíg a por teljesen fel nem oldódik.

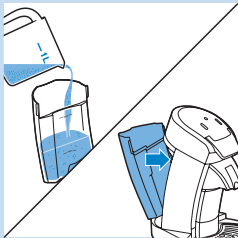

- 4 Vegye le a víztartályt és töltsön bele vízkömentesítő keveréket. Azt követően helyezze vissza a víztartályt a kávéfőzőbe.

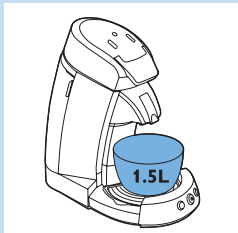

- 5 A tisztítókeverék felfogásához helyezzen egy legalább 1,5 liter űrtartalmú edényt a kávékifolyó nyílása alá.

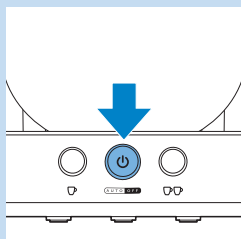

- 6** A bekapcsológombbal  kapcsolja be a készüléket.
 ▶ Amikor a be- és kikapcsológomb körüli világító gyűrű folyamatosan villogítani kezd, a kávéfőző vízkömentesítésre kész.

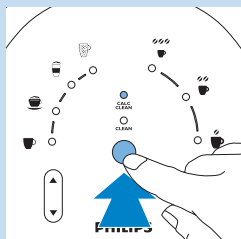

- 7** A vízkömentesítés indításához nyomja meg az **CLEAN/CALC CLEAN** gombot.

Tilos a vízkömentesítést megszakítani. Ha megszakítja a vízkömentesítési ciklust, további utasításokért lásd a hibaelhárítási fejezetet.

- A vízkömentesítést jelző fény és a be-/kikapcsoló gomb körüli világító gyűrű lassan villogni kezd, jelezve, hogy vízkömentesítési ciklus megkezdődött.
- A vízkömentesítés kb. 35 percig tart. Eközben megszakításokkal forró víz lép ki a kávékifolyóból. Azért nem egyszerre, mert a készülék többször is leáll, hogy a vízkőtlenítő elegy kifejthesse a hatását.
- A vízkömentesítés akkor ér véget, amikor a víztartályból elfogy a víz. A be-/kikapcsológomb világító gyűrűje gyorsan villogni kezd, jelezve, hogy a víztartály üres.

35 min



Öblítési ciklus

- 1** Ürítse ki a tálat, és helyezze vissza a kifolyó alá.

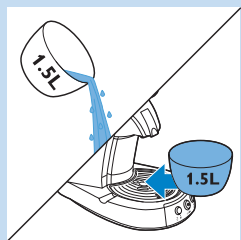

- 2** Öblítse ki a víztartályt.

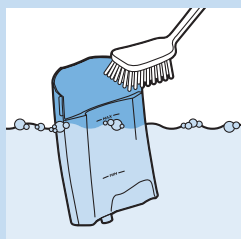

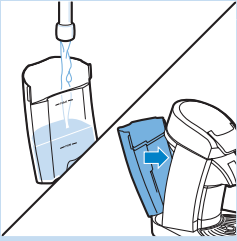

- 3** Töltse fel a víztartályt csapvízzel, és helyezze vissza a kávéfőzőbe.

Megjegyzés: A víztartály ne a használt forró vízzel vagy a vízkömentesítő keverékkel töltsön fel.

- Amikor a be- és kikapcsolás jelzőfények folyamatosan világítanak, a készülék készen áll az öblítésre.

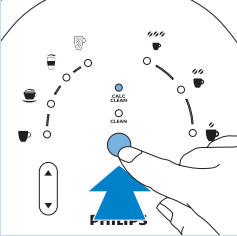

- 4** Az öblítéshez nyomja meg a CLEAN/CALC CLEAN gombot.

- Az öblítés során a fedélen található vezérlőpanel jelzőfényei az óramutató járásával ellentétesen, sorban világítani kezdenek, jelezve, hogy a készülék öblítést végez.

Megjegyzés: Az öblítési ciklus néhány percig tart.

- 5** Ismétlje meg még egyszer az 1-4. lépést.

Megjegyzés: Amikor a víztartályból elfogy a víz, az öblítés befejeződik és a gép automatikusan kikapcsol.

- 6** Vegye ki a vízkömentesítő eszközt a kávékifolyóból.

- 7** Távolítsa el a használt kávépárnát és tisztítsa ki a kávépárnatartót, hogy megakadályozza a középen található szűrő vagy lyuk eltömődését.

Fagymentes tárolás

A már használt, azaz vízzel már átöblített kávéfőzőt kizárólag fagymentes helyen használja és tárolja. Ellenkező esetben a készülék károsodhat.

Tartozékok rendelése

A www.philips.com/shop weboldalon vásárolhat alkatrészeket a készülékhez. Ha nehézségei adódnak a készülékhez tartozó alkatrészek beszerzésében, kérjük, vegye fel a kapcsolatot országá Philips vevőszolgálatával. Ennek elérhetőségét a www.shop.philips.com/service oldalon találja.

Környezetvédelem

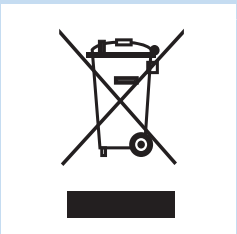

- A feleslegessé vált készülék szelektív hulladékként kezelendő. Kérjük, hivatalos újrahasznosító gyűjtőhelyen adja le, így hozzájárul a környezet védelméhez.

Jótállás és szerviz



Ha javításra vagy további információra van szüksége, vagy ha valamilyen probléma merült fel, látogasson el a Philips honlapjára (www.philips.com), vagy forduljon az adott ország Philips vevőszolgálatához. A telefonszámot megtalálja a világszerte érvényes garancialevélen. Ha országában nem működik ilyen vevőszolgálat, forduljon a Philips helyi szaküzletéhez. A Philips SENSEO® kávéfőző megvásárlása nem érinti a Sara Lee/ Douwe Egberts vagy Philips jogát bármely védjegyre, és nem ruházza fel a védjegyek licencjog-használatával a vásárlót.

Hibaelhárítás

Ebben a fejezetben a kávéfőző leggyakrabban előforduló hibáit foglaltuk össze. Ha nem talál megoldást a problémára, a www.philips.com/support weboldalon további javaslatokat talál. Amennyiben ezúton sem sikerül megoldást találni a problémára, akkor forduljon az országa Philips vevőszolgálatához (lásd a „Jótállás és szerviz” c. fejezetet).

Probléma	Megoldás
A SENSEO® kávéfőző nem készít jó minőségű vagy elegendő tejhabot.	<ol style="list-style-type: none"> 1. Elképzeltető, hogy a tejtartó szennyezett. Tisztítsa meg a tejtartó egységet a „A tejtartó egység tisztítása” fejezet „Minden rész napi rendszerességű tisztítása az utolsó használat után” c. részében foglalt utasítások szerint. Javasoljuk, hogy a tejtartót mosogatógépben tisztítsa. 2. Ügyeljen arra, hogy a tejfelszívó tömlőt megfelelően tolja be a csatlakozóba úgy, hogy a rajta lévő nyílásokat eltakarja. Ellenkező esetben kevesebb tejhabot tud készíteni. 3. Lehetséges, hogy a tej nem volt elég hideg. Amennyiben a tej hőmérséklete meghaladja a 8 °C-os értéket, a kávéfőző kevesebbet használ belőle. A tejet mindig hűtőszekrény hőmérsékleten (5-8 °C) használja. 4. Nem tehéntejet használt (hanem például szója- vagy rizstejet). Ezekből a tejből nem készíthető jó minőségű tejhab. A legjobb eredmény elérése érdekében javasoljuk, hogy félzsíros tehéntejet használjon.
A kávéfőzés, illetve a tisztítás során a SENSEO® készülékből gőz távozik.	<ol style="list-style-type: none"> 1. Tejskávé-változatok főzésekor elképzeltető, hogy a készülékből valamennyi gőz távozik. A tökéletes eredmény és a minimális gőzkibocsátás érdekében a tejtartót a kávé típusának megfelelő szintig tölts fel. 2. Előfordulhat, hogy tejskávé készítése előtt elfelejtette feltölteni a tejtartót. Tölts fel a tejtartót a kávé típusának megfelelő szintig. 3. Lehetséges, hogy tejfelszívó tömlő nem csatlakozik a tejtartó fedeléhez. Csatlakoztassa a tejfelszívó tömlőt a tejtartó fedeléhez. Ügyeljen arra, hogy a tejfelszívó tömlőt megfelelően tolja be a csatlakozóba úgy, hogy a rajta lévő nyílásokat eltakarja.

Probléma	Megoldás
	<p>4. Elképzelhető, hogy a tejtartó szennyezett. Tisztítsa meg alaposan a „A tejtartó egység tisztítása” fejezetében foglaltak szerint. Javasoljuk, hogy a tejtartót mosogatógépben tisztítsa.</p> <p>5. Lehetséges, hogy nem tolta be eléggé a tejtartót a kávéfőzőbe. Ügyeljen arra, hogy a tejtartó karját teljesen, kattanásig lenyomja, így biztosítva a megfelelő pozíciót, ami a jó minőségű tejhab készítéséhez szükséges.</p> <p>6. Lehetséges, hogy a tejtartó egység előblítése közben úgy nyomta meg a CLEAN/CALC CLEAN gombot, hogy előtte nem töltött vizet a tejtartóba. Öblítésnél mindig töltsse fel a tejtartót vízzel. Az öblítés során a készülékből mindig távozik némi gőz. Ez a gőz elengedhetetlen a tejtartó egység alapos tisztításához.</p> <p>7. Előfordulhat, hogy a tejtartót meleg vízzel töltötte fel az egység öblítése során. Használjon helyette hideg vizet.</p>
Tejescávé készítése után tej maradt a tejtartóban.	<p>1. Normális jelenség, hogy a tejeskávé-változatok lefőzése után némi tej marad a tejtartóban. Ez a kitűnő minőségű tejhab biztosításához szükséges.</p> <p>2. Lehetséges, hogy több tejet öntött a tejtartóba, mint amennyi az adott kávéfajtához szükséges.</p> <p>3. Lehetséges, hogy a tej nem volt elég hideg. Amennyiben a tej hőmérséklete meghaladja a 8 °C-os értéket, a kávéfőző kevesebbet használ belőle. A tejet mindig hűtőszekrény hőmérsékleten (5-8 °C) használja.</p>
A különböző típusú tejeskávék nem elég forrók.	<p>1. Normális jelenség, hogy a tejjel készült kávék kevésbé forrók, mint a SENSEO® feketekávék, mert a megfelelő minőségű tejhab érdekében a tejet a készülék alacsonyabb hőmérsékletre melegíti.</p> <p>2. Ha a csészéket forró vízzel előmelegíti, akkor a kávé is tovább marad forró. Ennek legjobb módja, ha kávépárna használata nélkül megnyomja az „1 csésze” gombot .</p> <p>3. Elképzelhető, hogy túl nagy méretű csészét választott, amiben a kávé hamarabb kihűl. A javasolt csésze- vagy bögre méretek a különböző típusú tejeskávékhoz: cappuccino – 180 ml, latte macchiato – 260 ml, caffè latte – 220 ml.</p>
A SENSEO® kávéfőzőből a tejeskávék készítésekor kifröccsen a folyadék.	Lehetséges, hogy túl meleg tejet használt. A tejet mindig hűtőszekrény hőmérsékleten (5-8 °C) használja.
A CALC CLEAN jelzőfény folyamatosan világít.	A CALC CLEAN jelzőfény akkor világít, amikor a készüléket vízkömentesíteni kell. Ez 1000 csésze SENSEO® feketekávé vagy 250 csésze cappuccino, latte macchiato vagy caffè latte lefőzése után következik be. A SENSEO® készülék vízkömentesítéséhez kövesse a „Vízkömentesítés” fejezet utasításait. A CALC CLEAN jelzőfény csak akkor alszik ki, ha a vízkömentesítés megfelelő módon lezajlott, és a vízkömentesítő eszköz eltávolításra került.

Probléma	Megoldás
Megnyomtam a CLEAN/CALC CLEAN gombot, de a készülék nem működik.	<p>1. Ha át szeretné öblíteni a tejtartó egységet, akkor hideg vízzel töltsse fel, és helyezze megfelelően a kávéfőzőbe.</p> <p>2. Ha vízkömentesítést szeretne végezni, ügyeljen a vízkömentesítő eszköz megfelelő behelyezésére. További részleteket a „Vízkömentesítés” című fejezetben talál.</p> <p>3. Lehetséges, hogy a készülék még melegszik (a be-/kikapcsológomb világító gyűrűje lassan villog). A vízkömentesítés megkezdése előtt a kávéfőzőnek időre van szüksége a felmelegedéshez.</p>
A vízkömentesítési ciklus mindössze 5 percig tartott.	<p>A vízkömentesítés valószínűleg megszakadt. Ennek több oka lehet: 1) A vízkömentesítési ciklus alatt megnyomta a be-/ kikapcsológombot 2) A vízkömentesítési ciklus alatt eltávolította a víztartályt 3) Nem megfelelően helyezte be a vízkömentesítő eszközt, illetve a vízkömentesítési ciklus alatt eltávolította.</p> <p>A vízkömentesítés újraindítása: 1) Távolítsa el a vízkömentesítő eszközt 2) Nyomja meg egyszerre, röviden az „1 csésze” gombot  és a „2 csésze” gombot , és öblítse át a gépet 3) Helyezze vissza a vízkömentesítő eszközt, és indítsa újra a vízkömentesítést a CLEAN/CALC CLEAN gombbal.</p>
A be-/kikapcsológomb világító gyűrűje folyamatosan gyorsan villog.	<p>1. Amikor a be-/kikapcsológomb világító gyűrűje gyorsan villog, akkor a víztartályban nincs elegendő víz a kávéfőzéshez. A víz szintjének a tartályban a MIN jelzés fölött kell lennie.</p> <p>2. Elképzelhető, hogy valamilyen tejeskávé típust választott (cappuccino, caffè latte vagy latte macchiato), és nem helyezte be, illetve nem megfelelően illesztette a tejtartót a gépbe. Tejeskávéhoz helyezze a tejjel töltött tejtartót a készülékbe.</p> <p>3. A víztartály nincs a helyén. Távolítsa el, majd helyezze vissza a víztartályt a megfelelő pozícióban</p> <p>4. Lehetséges, hogy a SENSEO® kávéfőzőt 10 °C környezeti hőmérséklet alatt használta. 10 °C alatt a SENSEO® készülék nem működik. Ellenőrizze, hogy 10 °C fölött használva megfelelően működik-e a SENSEO® készülék.</p>
A SENSEO® készülék a szokásosnál több hangot ad ki.	<p>1. Teljesen természetes, hogy amikor a készülék tejet habosít a tejeskávéhoz, több hangot ad ki, mint amikor SENSEO® feketekávéét főz.</p> <p>2. Elképzelhető, hogy a tejtartó fedele nincs megfelelően lezárva. Mindig zárja le megfelelően, kattanásig a fedelet, mielőtt a tejtartót visszatenné a gépbe.</p>

Probléma	Megoldás
Nem tudom, milyen tejet használjak.	Javasoljuk, hogy a tökéletes tejhab elérése érdekében félzsíros tehéntejet használjon. Szója- vagy rizstejből nem készíthető jó minőségű tejhab.
Nem tudom, hogyan lehet a SENSEO® készülékkel csak tejhabot készíteni.	A készülékkel nem lehet csak tejhabot készíteni, mert különböző fajta, friss tejjel készülő kávék főzésére tervezték.

Introductie

Gefeliciteerd met uw aankoop en welkom bij Philips! Als u volledig wilt profiteren van de ondersteuning die Philips biedt, registreer uw product dan op **www.philips.com/welcome**.

Maak uw koffiemomenten echt speciaal met SENSEO®. Dit unieke systeem combineert de gebruiksvriendelijke Philips SENSEO® koffiemachine met de speciaal ontwikkelde Douwe Egberts SENSEO® koffiepad, voor koffie met een volle, ronde koffiesmaak en een heerlijk schuimlaagje.

De SENSEO® Latte Select-koffiemachine biedt u heerlijke koffiespecialiteiten met vers opgeschuimde melk. U hebt de keuze uit cappuccino, latte macchiato, caffè latte en de gewone zwarte SENSEO® koffie – en dat alles met één druk op de knop.

Algemene beschrijving (fig. 1)

- 1 Waterreservoir
- 2 Bedieningspaneel
- A Koffiekeuzeknop
- B SENSEO® zwarte-koffie-indicator
- C Cappuccino-indicator
- D Latte macchiato-indicator
- E Caffè latte-indicator
- F CLEAN/CALC CLEAN-knop
- G CALC CLEAN-indicator
- H CLEAN-indicator
- I Indicator voor sterke zwarte koffie
- J Indicator voor gewone zwarte koffie
- K Indicator voor milde zwarte koffie
- L Koffiesterkteknop
- 3 Hendel van deksel
- 4 Afdichtring
- 5 Waterverdeelschijf
- 6 Melkreservoirhendel
- 7 Hoogte-instelknop voor lekbak
- 8 Plateau
- 9 Lekbak
- 10 Lichtringen
- 11 2-kops knop 
- 12 Aan/uitknop met lichtring
- 13 1-kops knop 
- 14 Melkreservoirunit
- 15 Melkreservoir
- 16 Melkslang
- 17 Ontgrendelhendel van melkreservoirdeksel
- 18 Stoominlaat
- 19 Melkreservoirdeksel, inclusief opschuimunit
- 20 Klepje van melkreservoirdeksel
- 21 Ontgrendellipje van klepje van melkreservoirdeksel
- 22 Calc-Clean-functie
- 23 Koffietuit
- 24 Afdekkap van koffietuit
- 25 1-kops padhouder 
- 26 2-kops padhouder 
- 27 Koffiecollector

Belangrijk

Lees deze gebruiksaanwijzing zorgvuldig door voordat u de machine gaat gebruiken. Bewaar de gebruiksaanwijzing om deze indien nodig te kunnen raadplegen.

Gevaar

- Dompel de machine nooit in water of een andere vloeistof.

Waarschuwing

- Controleer of het voltage aangegeven op de onderkant van de machine overeenkomt met de plaatselijke netspanning voordat u de machine aansluit.
- Dit apparaat kan worden gebruikt door kinderen vanaf 8 jaar en door personen met verminderde lichamelijke, zintuiglijke of geestelijke vermogens, of die gebrek aan ervaring of kennis hebben, als iemand die verantwoordelijk is voor hun veiligheid toezicht op hen houdt, en zij de gevaren van het gebruik begrijpen. Kinderen mogen niet met het apparaat spelen. Reiniging en onderhoud dienen niet zonder toezicht door kinderen te worden uitgevoerd.
- Kinderen mogen niet met het apparaat spelen.
- Gebruik de machine niet indien de stekker, het netsnoer of de machine zelf beschadigd is.
- Indien het netsnoer beschadigd is, moet u het laten vervangen door Philips, een door Philips geautoriseerd servicecentrum of personen met vergelijkbare kwalificaties om gevaar te voorkomen.

Let op

- Het op de juiste manier schoonmaken van het melkreservoir is heel belangrijk voor een betrouwbare werking van de melkreservoirunit en goede opschuimresultaten. Zie hoofdstuk 'De melkreservoirunit schoonmaken'.
- Breng de machine altijd naar een door Philips geautoriseerd servicecentrum voor onderzoek of reparatie. Probeer niet zelf de machine te repareren, omdat uw garantie hierdoor komt te vervallen.

- Gebruik nooit gewone gemalen koffie of gescheurde pads in de SENSEO® machine, aangezien hierdoor de machine verstopt raakt.
- De machine mag niet worden gebruikt in combinatie met een transformator; aangezien dit tot onveilige situaties kan leiden.
- Plaats de machine op een vlakke en stabiele ondergrond.
- Laat de machine nooit zonder toezicht werken.
- Gebruik de machine niet op een hoogte boven 2200 meter NAP.
- De machine werkt niet bij temperaturen onder 10°C.
- Spoel de koffiemachine voor het eerste gebruik door met vers water (zie hoofdstuk 'Eerste gebruik'). Dit is belangrijk, want hierdoor vult de boiler zich en pas dan is de machine klaar voor gebruik.
- Gebruik de SENSEO® machine niet in combinatie met waterontharders gebaseerd op uitwisseling met natrium.
- Philips raadt u sterk aan deze SENSEO® machine te ontkalken wanneer de CALC CLEAN-indicator aangeeft dat dit vereist is. Als de machine niet op tijd en volgens de instructies in hoofdstuk 'Ontkalken' wordt ontkalkt, kan dit leiden tot technische mankementen.
- Gebruik nooit een ontkalker op basis van een anorganisch zuur, zoals zwavelzuur, zoutzuur, sulfaminezuur en azijnzuur (bijv. azijn). Deze ontkalkers kunnen uw SENSEO® koffiemachine beschadigen.
- Leg uw SENSEO® machine nooit op zijn kant, omdat er dan water uit de boiler kan lekken. Houd de machine altijd rechtop, ook tijdens transport.
- Deze machine is uitsluitend bedoeld voor normaal huishoudelijk gebruik. De machine is niet bedoeld voor gebruik in personeelskeukens van bijvoorbeeld winkels, kantoren, boerderijen of vergelijkbare werkomgevingen en ook niet voor gebruik door gasten van hotels, motels, bed & breakfasts en andere verblijfsaccommodaties.

Naleving van richtlijnen

- Deze machine voldoet aan alle richtlijnen met betrekking tot elektromagnetische velden (EMV). Mits de machine op de juiste wijze en volgens de instructies in deze gebruiksaanwijzing wordt gebruikt, is deze veilig te gebruiken volgens het nu beschikbare wetenschappelijke bewijs.
- Het energieverbruik van deze machine wanneer deze is uitgeschakeld, is minder dan 1 watt. Dit betekent dat deze machine aan EU-richtlijn 2005/32/EG voldoet, waarin de eisen inzake ecologisch ontwerp voor energieverbruikende producten zijn vastgelegd.

Eerste gebruik

Uitpakken

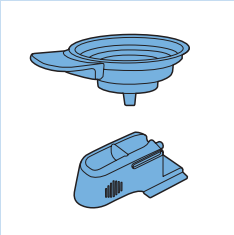

- 1 Haal de machine uit de doos.

Opmerking: Zorg ervoor dat u de losse onderdelen, d.w.z. de 2-kops padhouder en het Calc-Clean-hulpstuk, op een veilige plaats opbergt. Dit zijn essentiële onderdelen van de machine.

Het Calc-Clean-hulpstuk is uitgerust met een magneet. Om schade te voorkomen moet u het Calc-Clean-hulpstuk uit de buurt houden van creditcards, pinpassen of andere gegevensdragers die door een magneet kunnen worden beschadigd.

De machine doorspoelen om de boiler te vullen

U KUNT GEEN KOFFIE ZETTEN ALS U DE SENSEO KOFFIEMACHINE NIET EERST MET WATER HEBT DOORGESPOELD!

Tijdens het doorspoelen wordt de boiler met water gevuld. Daarna is de machine klaar voor gebruik.

Het doorspoelen van de machine gaat als volgt:

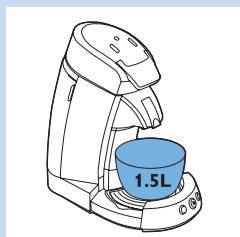

- 1** Plaats een kom met een inhoud van ten minste 1,5 liter op het plateau.

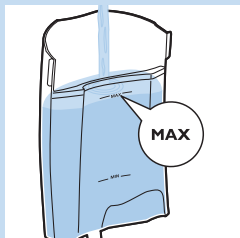

- 2** Vul het waterreservoir met koud water tot de **MAX**-aanduiding en plaats het terug in de machine.

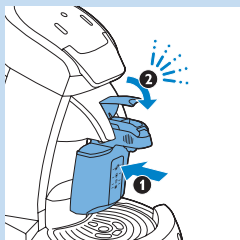



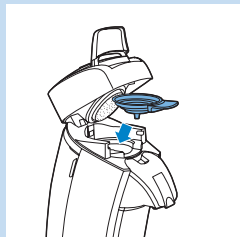

- 3** Zorg ervoor dat de melkreservoirunit is geplaatst.

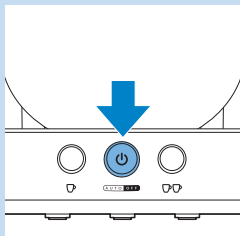

- 4** Zorg ervoor dat een padhouder zonder pad(s) is geplaatst.

- 5** Steek de stekker in een geaard stopcontact.



- 6** Druk op de aan/uitknop .
 De lichtringen rond de 1-kops knop  en de 2-kops knop  branden continu.

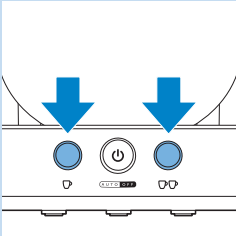

- 7** Als u begint met doorspoelen, druk dan de 1-kops knop ☐ en de 2-kops knop ☐ tegelijkertijd kort in.

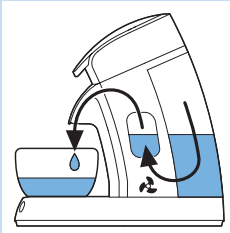

- ▶ Tijdens het doorspoelen wordt het water in het waterreservoir door de machine gespoeld en wordt de boiler met water gevuld. Dit kan enige tijd duren (ongeveer 90 tot 150 seconden).

Onderbreek het doorspoelen nooit. Anders wordt de boiler niet correct gevuld.

Opmerking: Het doorspoelen maakt meer geluid dan gewoon koffiezetten.

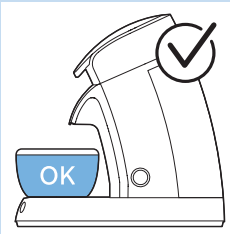

- ▶ De machine schakelt automatisch uit wanneer het doorspoelen is beëindigd.

Uw Philips SENSEO® koffiemachine is nu klaar voor gebruik.

Opmerking: Als de machine niet werkt, herhaalt u stap 1 tot en met 7. Onderbreek het doorspoelen niet.

SENSEO® koffie zetten

Tips voor de beste SENSEO® kwaliteit

- Gebruik altijd vers water.
- Gebruik de SENSEO® koffiepads die speciaal door Douwe Egberts voor uw SENSEO® koffiemachine zijn ontwikkeld om die volle, ronde smaak te krijgen.
- Gebruik altijd melk op koelkasttemperatuur (5-8°C) om warme melkschuim van goede kwaliteit te krijgen voor uw cappuccino, latte macchiato of caffè latte.
- We raden u aan geen rijst- of sojamelk te gebruiken. Deze typen melk produceren geen goed melkschuim.
- Verwijder gebruikte koffiepads direct na het koffiezetten.
- Spoel de melkreservoirunit met de CLEAN-knop nadat u een cappuccino, latte macchiato of caffè latte hebt gezet (zie 'Spoelen na ieder gebruik' in hoofdstuk 'De melkreservoirunit schoonmaken').
- Reinig het melkreservoir en het deksel grondig als u het melkreservoir die dag niet opnieuw gaat gebruiken (zie 'Alle onderdelen schoonmaken na het laatste gebruik van de dag' in hoofdstuk 'De melkreservoirunit schoonmaken').
- Als u de koffiemachine enige tijd niet hebt gebruikt, moet u de machine doorspoelen met vers water voordat u deze weer gaat gebruiken (zie 'De koffiemachine doorspoelen' in hoofdstuk 'De machine schoonmaken').

Het waterreservoir vullen

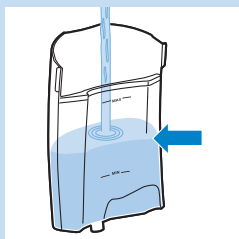



- 1 Vul het waterreservoir met koud water tot boven de MIN-aanduiding en plaats het terug in de machine.

De MIN-aanduiding geeft de minimale hoeveelheid water aan die nodig is om koffie te kunnen zetten. Vul het waterreservoir altijd tot boven het MIN-niveau.

Giet nooit melk, koffie, heet water of koolzuurhoudend water in het waterreservoir.

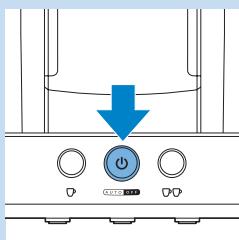
De machine inschakelen



- 1 Steek de stekker in een geaard stopcontact.
- 2 Druk op de aan/uitknop .

- De lichtring knippert langzaam terwijl het water opwarmt. Het opwarmen duurt ongeveer 90 seconden.
- De koffiemachine is klaar voor gebruik als de lichtring rond de aan/uitknop continu brandt.
- Als de lichtring rond de aan/uitknop snel knippert, bevat het waterreservoir niet genoeg water om koffie te zetten.

Een padhouder plaatsen

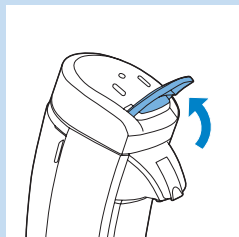

- 1 Beweeg de hendel van het deksel omhoog om het deksel te ontgrendelen.
- 2 Open het deksel.
- 3 Plaats eerst de juiste padhouder in de machine.

Opmerking: U kunt alleen 2 koppen tegelijkertijd zetten als u zwarte SENSEO® koffie zet.

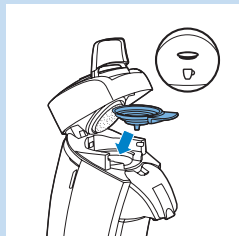

- Gebruik de 1-kops padhouder  als u cappuccino, latte macchiato of caffè latte of één kop SENSEO® zwarte koffie wilt zetten.

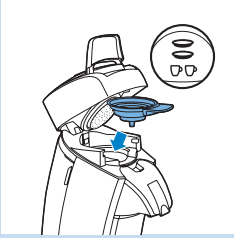

- Gebruik de 2-kops padhouder ☞☞ als u twee koppen SENSEO® zwarte koffie wilt zetten.

Eén of twee pads plaatsen

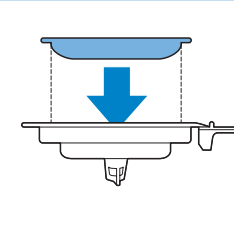

Gebruik nooit gewone gemalen koffie of gescheurde pads in de SENSEO® machine, aangezien hierdoor de machine verstopt raakt.

- 1 Plaats vervolgens de SENSEO® koffiepads netjes in het midden van de padhouder met de bolle zijde naar beneden.

- Plaats 1 SENSEO® koffiepads in de 1-kops padhouder ☞.

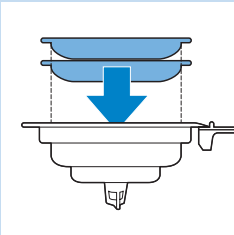

- Plaats 2 SENSEO® koffiepads in de 2-kops padhouder ☞☞.

Opmerking: Zorg ervoor dat de koffie in de pad(s) gelijkmatig is verdeeld en druk de pad(s) licht aan in de padhouder.

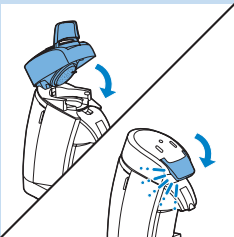

- 2 Sluit het deksel en vergrendel de hendel van het deksel.

Zorg ervoor dat de hendel van het deksel helemaal naar beneden is gedrukt ('klik').

Opmerking: Zorg dat het deksel goed gesloten is en dat de hendel van het deksel is vergrendeld voordat u begint met koffiezetten.

De gewenste koffievariant kiezen

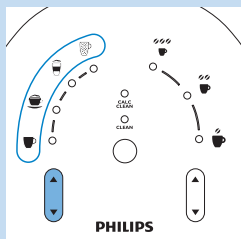

1 Druk op de koffiekeuzeknop om de gewenste koffievariant met of zonder melk te kiezen.

- Kies ☕ om SENSEO® zwarte koffie te zetten.
- Kies ☕ om cappuccino te zetten.
- Kies ☕ om latte macchiato te zetten.
- Kies ☕ om caffè latte te zetten.

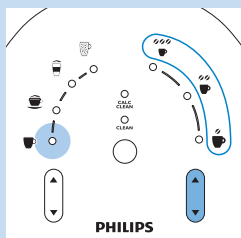

2 Als u SENSEO® zwarte koffie ☕ hebt gekozen, druk dan op de koffiesterkteknop om de gewenste koffiesterkte te kiezen. Wanneer u de sterkte vergroot of verkleint, verandert u ook de hoeveelheid koffie die wordt gezet.

- Kies ☕ voor een kleinere hoeveelheid sterke zwarte koffie (60 ml).
- Kies ☕ voor een normale hoeveelheid gewone zwarte koffie (125 ml).
- Kies ☕ voor een grotere hoeveelheid milde zwarte koffie (145 ml).

Opmerking: Als u een van de koffievarianten met melk hebt gekozen, kunt u de koffiesterkteknop niet indrukken.

De melkreservoirunit vullen

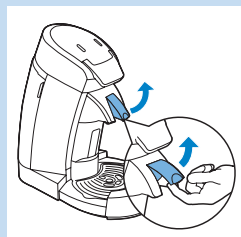

Opmerking: Dit gedeelte is alleen van toepassing als u een van de koffievarianten met melk hebt gekozen zoals is beschreven in 'De gewenste koffievariant kiezen'. Als u SENSEO® zwarte koffie hebt gekozen, ga dan direct naar 'De hoogte van het plateau aanpassen'.

1 Trek de melkreservoirhendel met uw vinger omhoog om de melkreservoirunit te ontgrendelen.



2 Trek de melkreservoirunit naar voren om deze uit de machine te halen.

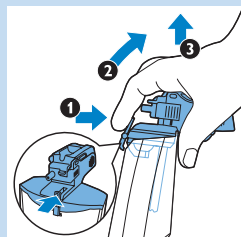

3 Druk op de ontgrendelhendel van het melkreservoirdeksel (1), kantel het melkreservoirdeksel een beetje (2) en trek het melkreservoirdeksel omhoog om het uit het melkreservoir te halen (3).

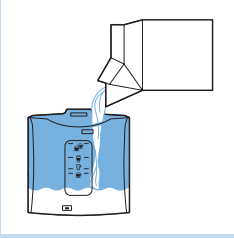

- 4** Vul het melkreservoir met koude melk die direct uit de koelkast komt (5-8°C) tot het niveau dat nodig is voor de gewenste koffievariant.

Opmerking: De hoeveelheid melk die aan de koffie wordt toegevoegd, kan variëren afhankelijk van verschillen in melktemperatuur of het type melk. Het kan ook afhankelijk zijn van hoe schoon de melkreservoirunit is.

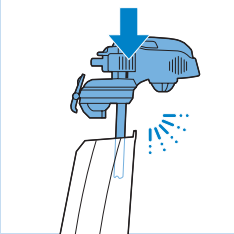

- 5** Bevestig het melkreservoirdeksel op het melkreservoir ('klik').

Controleer altijd of het deksel goed op het melkreservoir is geplaatst om morsen te voorkomen wanneer u de melkreservoirunit in de machine plaatst.



- 6** Schuif de melkreservoirunit in de koffiemachine (1) en druk de melkreservoirhendel omlaag ('klik') (2).

Opmerking: Druk de melkreservoirhendel zo ver mogelijk omlaag ('klik') om ervoor te zorgen dat de melkreservoirunit goed in de machine is geplaatst. U krijgt alleen goed opgeschuimde melk als de melkreservoirunit goed is geplaatst.

De hoogte van het plateau aanpassen



- 1** Plaats één of twee koppen onder de koffietuit.

Tip: Gebruik geen koppen die te groot zijn, omdat de koffie dan sneller afkoelt.

- 2** Draai aan de knop om de hoogte van het plateau zo in te stellen dat de kop vlak onder de tuit staat. Zo beperkt u het spatten zo veel mogelijk.

De gewenste koffievariant zetten

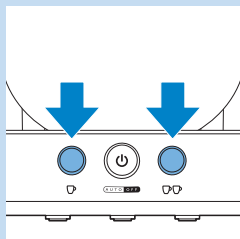

- 1 Druk op de knop met het aantal koppen SENSEO® koffie dat u wilt zetten.
 - Druk op de 1-kops knop ☕ voor één kop zwarte SENSEO® koffie, cappuccino, latte macchiato of caffè latte.
 - Druk op de 2-kops knop ☕☕ voor twee koppen zwarte SENSEO® koffie.
- De SENSEO® koffiemachine begint te werken en doseert automatisch de juiste hoeveelheid water en melk, afhankelijk van de gekozen koffievariant.

Het waterreservoir mag tijdens het koffiezetten niet worden verwijderd, omdat dan lucht wordt aangezogen. De volgende kop wordt in dat geval slechts gedeeltelijk gevuld.

Verwijder het melkreservoir niet tijdens het koffiezetten.

- 2 Verwijder na gebruik de koffiepad(s) door de padhouder uit de machine te nemen en te legen.

Doe dit voorzichtig, want er kan nog water of koffie op de koffiepad(s) liggen.

Koffievarianten met melk

Voor elke koffievariant met melk geldt een apart zetproces:

- **Cappuccino** ☕ is een heerlijke combinatie van eenderde koffie en tweederde vers opgeschuimde, warme melk met een romig schuimlaagje. Als u een cappuccino maakt, wordt uw kop eerst gevuld met warm melkschuim en daarna volgt de sterke zwarte koffie. Dit zorgt ervoor dat de koffie onder de schuimlaag zakt.

Opmerking: Het is niet mogelijk om 2 koppen cappuccino tegelijkertijd te zetten. Als u 2 koppen cappuccino wilt zetten, moet u het melkreservoir vullen tot de aanduiding voor 2 koppen cappuccino en twee koppen cappuccino achter elkaar zetten door op de 1-kops knop ☕ te drukken.

- **Latte macchiato** ☕ is een drank die uit 3 lagen bestaat en die meer melk dan koffie bevat. Als u een latte macchiato maakt, vult de machine uw kop eerst met hete melk en melkschuim en vervolgens gebeurt er 15 seconden niets. In deze tijd zakt de melk onder het schuim. Vervolgens zet de machine zwarte koffie, die ook onder het schuim zakt, maar boven de hete melklaag blijft hangen.
- **Caffè latte** ☕ is een drank met ongeveer evenveel melk als koffie. Als u een caffè latte maakt, wordt uw kop eerst gevuld met koffie, waarna warme opgeschuimde melk wordt toegevoegd.

Opmerking: Elke keer nadat u de melkreservoirunit hebt gebruikt om een koffievariant met melk te zetten, gaat de CLEAN-indicator branden om u eraan te herinneren de melkreservoirunit door te spoelen als u niet meteen weer een koffievariant met melk wilt zetten. Zie 'Spoelen na ieder gebruik' in hoofdstuk 'De melkreservoirunit schoonmaken'.



Het koffiezetproces onderbreken

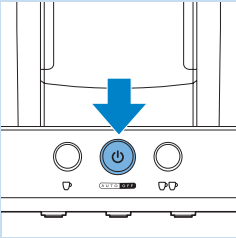

- 1 Druk op de aan/uitknop  om het koffiezetten te onderbreken.

Opmerking: Als u de machine weer inschakelt nadat u het koffiezetproces hebt onderbroken, maakt de machine de onderbroken koffiezetcyclus niet af.

Uitschakelen

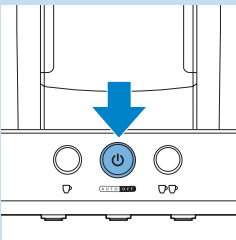

- 1 Druk na gebruik op de aan/uitknop  om de machine uit te schakelen.

Opmerking: Als u de machine niet uitschakelt, schakelt deze automatisch na 30 minuten uit.

De melkreservoirunit schoonmaken

Het is belangrijk dat u de melkreservoirunit regelmatig en grondig schoonmaakt. Alleen een goed schoongemaakte melkreservoirunit functioneert goed en produceert consequent goede schuimresultaten.

- 1 Als u niet van plan bent onmiddellijk opnieuw een koffieviant met melk te zetten, **spoel de melkreservoirunit dan binnen 30 minuten na gebruik.**
- 2 **Maak alle onderdelen van de melkreservoirunit grondig schoon** na het laatste gebruik van de dag.

Volg voor een goede reiniging van de melkreservoirunit de hierna beschreven procedure.

Opmerking: Als u geen opgeschuimde melk van goede kwaliteit krijgt, is de melkreservoirunit vermoedelijk vuil.

Spoelen na ieder gebruik



- De CLEAN-indicator gaat branden om u eraan te herinneren de melkreservoirunit elke keer te spoelen nadat u de machine hebt gebruikt om een koffieviant met melk te zetten.

Opmerking: Als u niet van plan bent onmiddellijk opnieuw een koffieviant met melk te zetten, spoel de melkreservoirunit dan binnen 30 minuten na gebruik.

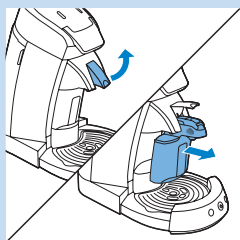

- 1 Trek de melkreservoirhendel met uw vinger omhoog om de melkreservoirunit te ontgrendelen. Trek vervolgens de melkreservoirunit naar voren om deze uit de machine te halen.

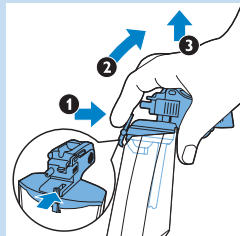

- 2 Druk op de ontgrendelhendel van het melkreservoirdeksel (1), kantel het melkreservoirdeksel een beetje (2) en trek het melkreservoirdeksel omhoog om het uit het melkreservoir te halen (3).
- 3 Gooi melk die in het melkreservoir is achtergebleven weg en spoel het melkreservoir even uit onder de kraan.
- 4 Vul de melkbak met **koud** water tot aan de aanduiding ☕☕ voor 2 koppen cappuccino.

Opmerking: Vul het melkreservoir niet met warm of heet water. Als u dit wel doet, produceert de machine alleen stoom en wordt het melkreservoir niet goed schoongemaakt.

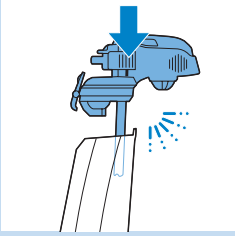

5 Bevestig het melkreservoirdeksel op het melkreservoir ('klik').



6 Schuif de melkreservoirunit in de koffiemachine (1) en druk de melkreservoirhendel omlaag ('klik') (2).



7 Plaats een lege kop onder de koffietuit.

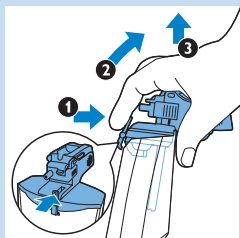

8 Druk op de CLEAN-knop.
 De melkreservoirunit wordt gespoeld.

Alle onderdelen schoonmaken na het laatste gebruik van de dag

- 1** Druk op de ontgrendelhendel van het melkreservoirdeksel (1), kantel het melkreservoirdeksel een beetje (2) en trek het melkreservoirdeksel omhoog om het uit het melkreservoir te halen (3).

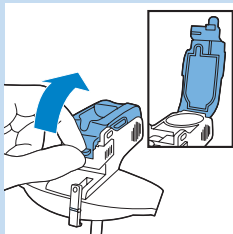

- 2** Trek het ontgrendellipje aan de voorzijde van het klepje van het melkreservoirdeksel omhoog om het deksel te openen.

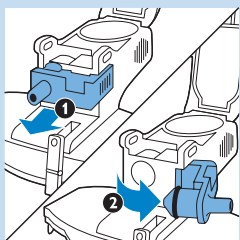

- 3** Open de stoominlaat door deze naar voren te trekken (1) en beweeg de stoominlaat vervolgens naar rechts (2). Dit onderdeel blijft bevestigd aan het deksel door middel van een scharnier.

Opmerking: U kunt de stoominlaat alleen openen als het klepje van het melkreservoirdeksel geopend is.

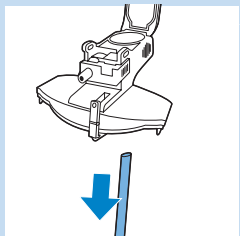

- 4** Trek de melkslang van het melkreservoirdeksel.

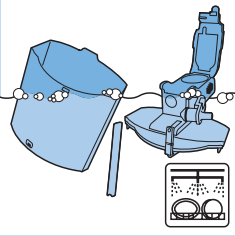

- 5** Maak het melkreservoir, het melkreservoirdeksel en de melkbuis schoon in de vaatwasmachine of met een afwasborstel in warm water met een beetje afwasmiddel. Spoel de onderdelen na met schoon water.

Opmerking: Reinigen in de vaatwasmachine wordt aanbevolen, vooral wanneer de melkreservoirunit heel vuil is. Voordat u de melkreservoirunit in de vaatwasmachine zet, moet u alle onderdelen die kunnen worden geopend, openen en alle afneembare onderdelen verwijderen.

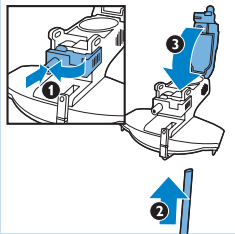

- 6** Druk na het reinigen de stoominlaat terug (1), sluit de melkslang aan (2) en sluit het klepje van het melkreservoirdeksel (3).

Opmerking: Druk de stoominlaat terug voor u het deksel sluit, anders past de stoominlaat niet meer.

Opmerking: Zorg ervoor dat u de melkbuis ver genoeg op het koppelstuk plaatst, zodat de gaten in het koppelstuk zijn bedekt. Als u de melkbuis niet ver genoeg op het koppelstuk plaatst, krijgt u minder melkschuim.

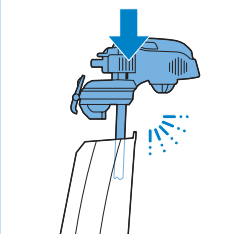

- 7** Bevestig het melkreservoirdeksel op het melkreservoir ('klik').

Opmerking: Zorg dat de onderdelen van het melkreservoirdeksel droog zijn voordat u het deksel weer in elkaar zet.



- 8** Schuif de melkreservoirunit in de koffiemachine (1) en druk de melkreservoirhendel omlaag ('klik') (2).

De machine schoonmaken

Gevaar: Dompel de machine nooit in water of een andere vloeistof.

De koffiemachine schoonmaken

- 1** Haal altijd de stekker uit het stopcontact voordat u de machine schoonmaakt.
- 2** Maak de buitenkant van de machine schoon met een vochtige doek.

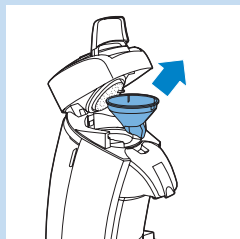

3 Verwijder de koffiector.

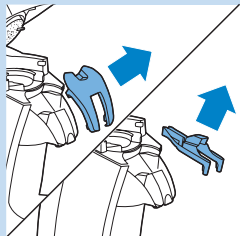

4 Verwijder de afdekkap van de koffietuit en neem de koffietuit uit de machine.

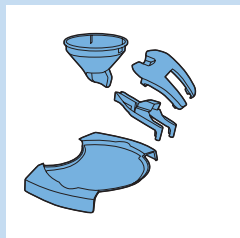

5 Maak de afdekkap van de koffietuit, de koffietuit, de koffiector en de lekbak schoon in warm water, desgewenst met wat afwasmiddel, of in de vaatwasmachine.

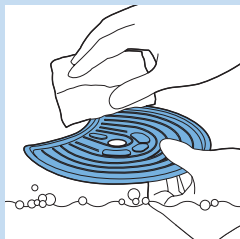

6 Houd het plateau in uw hand terwijl u het schoonmaakt met warm water. Gebruik indien nodig wat afwasmiddel.

U kunt het plateau ook in de vaatwasmachine schoonmaken.

Om het plateau schoon te maken, moet u het plateau altijd uit de machine halen, omdat het scherp kan zijn wanneer het onjuist wordt gehanteerd. Hanteer het plateau daarom altijd voorzichtig.

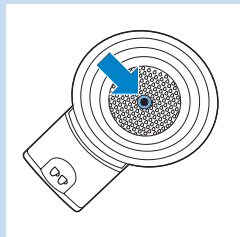

7 Maak de padhouders schoon in heet water, desgewenst met wat afwasmiddel, of in de vaatwasmachine.

Als de zeef in het midden van de padhouder verstopt is, spoel de padhouder dan onder de lopende kraan. Gebruik zo nodig een afwasborstel.

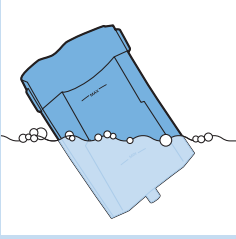

- 8** Maak het waterreservoir schoon in heet water, desgewenst met wat afwasmiddel.

Opmerking: Als u daarbij een afwasborstel gebruikt, pas dan op dat u het ventiel en de vlotter onder in het waterreservoir niet beschadigt.

Opmerking: U kunt het waterreservoir ook in de vaatwasmachine schoonmaken.

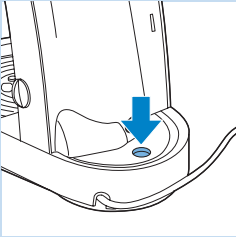

- 9** Maak de waterinlaat op de machine schoon met een vochtige doek.

Gebruik geen voorwerp met scherpe randen om de waterinlaat schoon te maken.

- 10** Spoel de onderdelen na met schoon water en plaats deze terug in de machine.

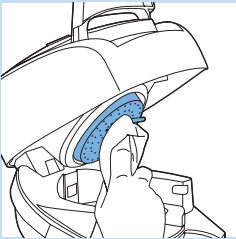

- 11** Maak de waterverdeelschijf schoon met een vochtige doek.

Doe dit voorzichtig en let op dat de rubberen afdichtring niet onder de rand van de waterverdeelschijf vast komt te zitten. Anders gaat de koffiemachine lekken.

Opmerking: Pas op dat u het metalen lipje op de waterverdeelschijf niet beschadigt.

De koffiemachine doorspoelen

Wanneer u de koffiemachine drie dagen niet hebt gebruikt, moet u de machine voor gebruik doorspoelen met vers water om het water in de boiler te verversen.

Het doorspoelen van de machine gaat als volgt:



- 1** Vul het waterreservoir met koud water tot de **MAX**-aanduiding en plaats het terug in de machine.

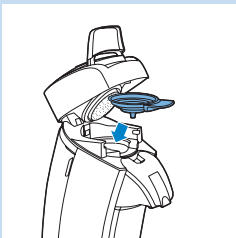

- 2** Plaats de 1-kops padhouder ☞ of 2-kops padhouder ☞☞ zonder pad(s) in de machine.

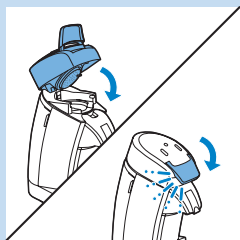

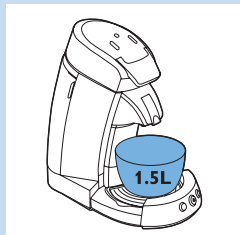

- 3** Sluit het deksel en vergrendel de hendel van het deksel.



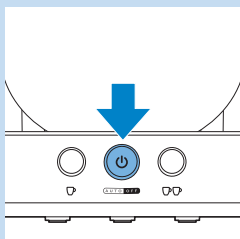

- 4** Zet een kom (met een inhoud van 1,5 liter) onder de koffietuit om het water op te vangen.

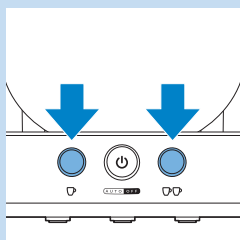

- 5** Druk op de aan/uitknop .
 De lichtringen rond de 1-kops knop  en de 2-kops knop  branden continu.



- 6** Als u begint met doorspoelen, druk dan de 1-kops knop  en de 2-kops knop  tegelijkertijd kort in.
 Tijdens het doorspoelen wordt het water in het waterreservoir door de machine gespoeld en wordt de boiler met vers water gevuld. Dit kan enige tijd duren (ongeveer 90 tot 150 seconden).

Onderbreek het doorspoelen nooit. Anders wordt de boiler niet goed met vers water gevuld.

Opmerking: Het doorspoelen maakt meer geluid dan gewoon koffiezetten.

- De machine schakelt automatisch uit wanneer het doorspoelen is beëindigd.

Uw Philips SENSEO® koffiemachine is nu weer klaar voor gebruik.

Ontkalken

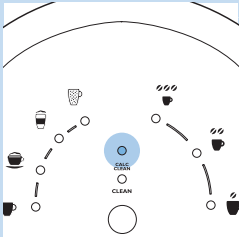

Wanneer ontkalken

- Ontkalk de SENSEO® koffiemachine zoals hieronder beschreven wanneer de CALC CLEAN-indicator gaat branden. De CALC-CLEAN-indicator gaat branden nadat u ongeveer 1000 koppen zwarte SENSEO® koffie of 250 koppen SENSEO® koffievarianten met melk hebt gezet. U kunt de SENSEO® koffiemachine op dezelfde manier ook vaker ontkalken. U moet de machine ten minste iedere 3 maanden ontkalken. De ontkalkingsprocedure neemt ongeveer 45 minuten in beslag.

Waarom ontkalken

Tijdens het gebruik ontwikkelt zich kalk in de machine. Het is zeer belangrijk dat de SENSEO® koffiemachine wordt ontkalkt wanneer de CALC CLEAN-indicator gaat branden. U moet het apparaat ontkalken omdat:

- Het verlengt de levensduur van uw SENSEO® koffiemachine
- Het zorgt ervoor dat uw kop volledig wordt gevuld
- Het zorgt ervoor dat de koffie zo warm mogelijk is
- De machine maakt tijdens het koffiezetten minder geluid
- Het voorkomt storingen

Als de ontkalkingsprocedure niet juist wordt uitgevoerd, blijven er kalkresten achter in de machine. Hierdoor ontwikkelt de kalk zich sneller en kan de machine permanent en onherstelbaar worden beschadigd.

Gebruik de juiste ontkalker

Alleen ontkalkers op basis van citroenzuur zijn geschikt voor het ontkalken van de SENSEO® machine. Dit type ontkalker ontkalkt de machine zonder deze te beschadigen. Zie 'Ontkalkingsprocedure' hieronder voor de juiste hoeveelheid. Het ontkalkermengsel kan slechts eenmaal worden gebruikt. Na gebruik is het ontkalkermengsel niet meer actief.

Philips SENSEO® heeft een speciale ontkalker (HD7012, HD7011, HD7006) ontwikkeld voor SENSEO® machines. Bezoek onze website www.philips.com voor meer informatie over deze ontkalker.

Gebruik nooit een ontkalker op basis van een anorganisch zuur, zoals zwavelzuur, zoutzuur, sulfaminezuur en azijnzuur (bijv. azijn). Deze ontkalkers beschadigen uw SENSEO® koffiemachine.

Ontkalkingsprocedure

De ontkalkingsprocedure bestaat uit 3 cycli:

- 1 ontkalkingscyclus (circa 35 minuten)
- 2 spoelcycli (circa 10 minuten)

U kunt de machine alleen ontkalken als het Calc-Clean-hulpstuk in de koffietuit is geplaatst.

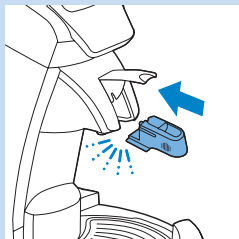

Ontkalkingscyclus

- 1 Verwijder de melkreservoirunit uit de machine, plaats het Calc-Clean-hulpstuk in de koffietuit en duw de melkreservoirhendel omlaag.



- 2 Plaats de 1-kops padhouder ☞ met een gebruikte koffiepads in de koffiemachine. Sluit het deksel en zorg ervoor dat het goed vergrendeld is.

Opmerking: Plaats tijdens het ontkalken altijd een gebruikte koffiepads in de padhouder. Deze pads dient als 'filter' om te voorkomen dat de zeef in de padhouder tijdens het ontkalken verstopt raakt met kalkresten.

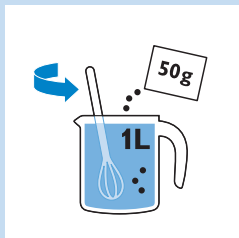

- 3 Meng in een maatbeker 50 gram citroenzuur met 1 liter water. Roer het mengsel totdat het poeder volledig is opgelost.

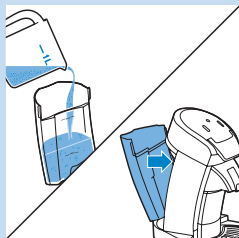

- 4 Verwijder het waterreservoir en vul het met het ontkalkermengsel. Plaats het waterreservoir vervolgens terug op de koffiemachine.

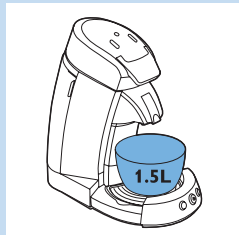

- 5 Zet een kom met een inhoud van minstens 1,5 liter onder de tuit om het ontkalkermengsel op te vangen.

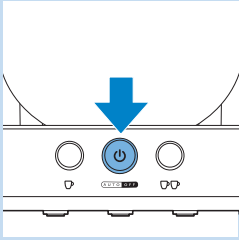

- 6** Druk op de aan/uitknop  om het apparaat in te schakelen.
 De machine is klaar voor ontkalking als de lichtring rond de aan/uitknop continu brandt.

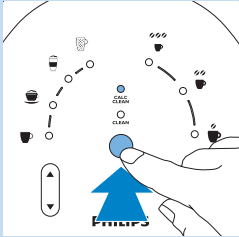

- 7** Druk op de CLEAN/CALC CLEAN-knop om de ontkalkingscyclus te starten.

Onderbreek de ontkalkingscyclus nooit. Als u de ontkalkingscyclus onderbreekt, lees dan het hoofdstuk 'Problemen oplossen' voor verdere instructies.

- Het CALC-lampje en de lichtring rond de aan/uitknop gaan langzaam knipperen om aan te geven dat de ontkalkingscyclus is gestart.
- De ontkalkingscyclus duurt circa 35 minuten. Tijdens deze cyclus komt met tussenpozen heet water uit de koffietuit omdat de machine enkele keren pauzeert om het ontkalkermengsel te laten inwerken.
- Wanneer al het water in het waterreservoir is opgebruikt, is de ontkalkingscyclus voltooid. De lichtring rond de aan/uitknop begint snel te knipperen om aan te geven dat het waterreservoir leeg is.

35 min

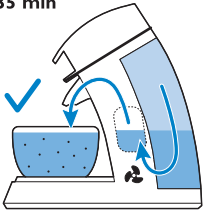

Spoelcyclus

- 1** Leeg de kom en plaats deze terug onder de tuit.

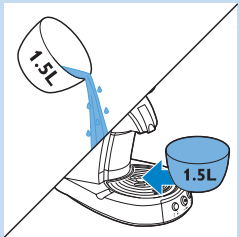

- 2** Spoel het waterreservoir schoon.

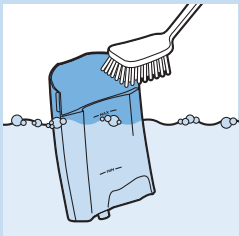

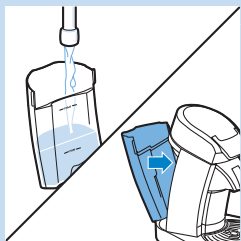

- 3** Vul het waterreservoir met vers kraanwater en plaats het terug op de koffiemachine.

Opmerking: Vul het waterreservoir niet met gebruikt heet water of met het gebruikte ontkalkermengsel.

- ▮ De machine is klaar voor de spoelcyclus wanneer het aan/uitlampje continu brandt.

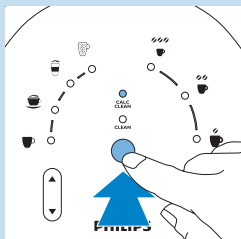

- 4** Druk op de CLEAN/CALC CLEAN-knop om de machine door te spoelen.

- ▮ Tijdens de spoelcyclus gaan de indicators op het bedieningspaneel op het deksel opeenvolgend linksom branden om aan te geven dat de machine bezig is met spoelen.

Opmerking: Het spoelen duurt een paar minuten.

- 5** Herhaal stap 1 t/m 4 nog een keer.

Opmerking: Wanneer al het water in het waterreservoir is opgebruikt, is de spoelcyclus voltooid en schakelt de machine automatisch uit.

- 6** Verwijder het Calc-Clean-hulpstuk uit de koffietuit.

- 7** Verwijder de gebruikte pad en maak de padhouder schoon om te voorkomen dat de zeef in het midden verstopt raakt.

Vorstvrije opslag

Indien de koffiemachine reeds is gebruikt en dus met water is doorgespoeld, mag deze enkel worden gebruikt en opgeslagen in een vorstvrije ruimte. De machine kan anders beschadigd raken.

Accessoires bestellen

Ga naar onze website www.shop.philips.com/service om accessoires voor dit apparaat te kopen. Als u problemen hebt met het vinden van accessoires voor uw apparaat, neem dan contact op met het Philips Consumer Care Centre in uw land. Contactgegevens vindt u op www.philips.com/support.

Milieu



- Gooi de machine aan het einde van zijn levensduur niet weg met het normale huisvuil, maar lever deze in op een door de overheid aangewezen inzamelpunt om hem te laten recycleren. Op die manier levert u een bijdrage aan een schonere leefomgeving.

Garantie en service

Als u service of informatie nodig hebt of als u een probleem hebt, bezoek dan de Philips-website (www.philips.nl) of neem contact op met het Philips Consumer Care Centre in uw land. U vindt het telefoonnummer in het 'worldwide garantie'-vouwblad. Als er geen Consumer Care Centre in uw land is, ga dan naar uw Philips-dealer.

De aankoop van de Philips SENSEO® koffiemachine put geen enkel recht uit dat Sara Lee/Douwe Egberts of Philips hebben op grond van hun patenten, ook verstrekt het de koper geen licentie onder deze patenten.

Problemen oplossen

Dit hoofdstuk behandelt in het kort de meest voorkomende problemen die u kunt tegenkomen tijdens het gebruik van uw machine. Als u de oplossing voor uw probleem niet kunt vinden, kunt u meer oplossingen vinden op www.philips.com/support. Als u het probleem nog steeds niet kunt oplossen, neemt u contact op met het Consumer Care Centre in uw land (zie hoofdstuk 'Garantie en service').

Probleem

Oplossing

De SENSEO® machine maakt geen goed melkschuim, of te weinig melkschuim.

1. De melkreservoirunit kan vuil zijn. Reinig de melkreservoirunit volgens de instructies in 'Alle onderdelen schoonmaken na het laatste gebruik van de dag' in hoofdstuk 'De melkreservoirunit schoonmaken'. Wij raden u aan de melkreservoirunit in de vaatwasmachine schoon te maken.

2. Zorg ervoor dat u de melkbuis ver genoeg op het koppelstuk plaatst, zodat de gaten in het koppelstuk zijn bedekt. Als u de melkbuis niet ver genoeg op het koppelstuk plaatst, krijgt u minder melkschuim.

3. Mogelijk hebt u melk gebruikt die niet koud genoeg is. Als de melktemperatuur hoger is dan 8°C, gebruikt de machine minder melk. Zorg ervoor dat u koude melk gebruikt die rechtstreeks uit de koelkast komt (5-8°C).

4. U hebt een ander soort melk gebruikt dan koemelk (bijv. rijstmelk of sojamelk). Deze soorten melk produceren geen goede kwaliteit melkschuim. Voor het beste melkschuim raden wij aan om halfvolle koemelk te gebruiken.



Tijdens het koffiezetten of reinigen ontsnapt er stoom uit de SENSEO® machine.

1. Als u een koffieviant met melk zet, kan er een beetje stoom uit de machine vrijkomen. Vul het melkreservoir tot het vereiste niveau voor de koffieviant die u maakt, zodat u een perfecte kop koffie krijgt met een minimum aan stoom.

2. Misschien hebt u vergeten het melkreservoir te vullen met melk voordat u een koffieviant met melk maakt. Vul het melkreservoir tot het vereiste niveau voor de koffieviant die u maakt.

Probleem	Oplossing
	3. Misschien is de melkbuis niet aangesloten op het melkreservoirdeksel. Sluit de melkbuis aan op het melkreservoirdeksel. Zorg ervoor dat u de melkbuis ver genoeg op het koppelstuk plaatst, zodat de gaten in het koppelstuk zijn bedekt.
	4. Misschien is de melkreservoirunit vuil. Maak de melkreservoirunit grondig schoon zoals beschreven in hoofdstuk 'De melkreservoirunit schoonmaken'. Wij raden u aan de melkreservoirunit in de vaatwasmachine schoon te maken.
	5. Misschien hebt u het melkreservoir niet ver genoeg in de machine geduwd. Zorg ervoor dat het melkreservoir goed is geplaatst door de melkreservoirhendel zo is ver mogelijk omlaag te drukken ('klik'). Dit is essentieel voor het verkrijgen van goed opgeschuimde melk.
	6. U hebt mogelijk op de CLEAN/CALC CLEAN-knop gedrukt om de melkreservoirunit te spoelen zonder het melkreservoir eerst met water te vullen. Zorg ervoor dat u het melkreservoir altijd met water vult om het te spoelen. Er ontsnapt altijd wat stoom uit de machine tijdens het spoelen. Deze stoom is noodzakelijk om de melkreservoirunit grondig te reinigen.
	7. Mogelijk hebt u het melkreservoir voor het spoelen gevuld met warm water. Vul het melkreservoir met koud water.
Er is nog wat melk achtergebleven in het melkreservoir na het zetten van een koffieviant met melk.	1. Het is normaal dat er wat melk in het melkreservoir achterblijft nadat u een koffieviant met melk hebt gezet. Deze extra melk is vereist voor een goede kwaliteit melkschuim.
	2. Misschien hebt u het melkreservoir met melk gevuld tot boven het niveau voor de koffieviant die u wilde maken.
	3. Mogelijk hebt u melk gebruikt die niet koud genoeg is. Als de melktemperatuur hoger is dan 8°C, gebruikt de machine minder melk. Zorg ervoor dat u koude melk gebruikt die rechtstreeks uit de koelkast komt (5-8°C).
De koffievianten met melk zijn niet warm genoeg.	1. Het is normaal dat een koffieviant met melk minder heet is dan een kop gewone zwarte SENSEO® koffie, omdat de melk op een lagere temperatuur wordt verwarmd voor een goede kwaliteit melkschuim.
	2. U kunt de koppen met heet water voorverwarmen om de koffie langer heet te houden. De beste manier om dit te doen is door op de 1-kops knop  te drukken zonder een koffiepads te gebruiken.
	3. U hebt mogelijk koppen gebruikt die te groot zijn. In grote koppen wordt de koffie sneller koud. Wij raden een kop van 180 ml aan voor cappuccino, 260 ml voor latte macchiato en 220 ml voor caffè latte.
De SENSEO® machine spettert wanneer een koffieviant met melk wordt gezet.	Mogelijk hebt u melk gebruikt die te warm is. Zorg ervoor dat u koude melk gebruikt die rechtstreeks uit de koelkast komt (5-8°C).

Probleem **Oplossing**

<p>De CALC CLEAN-indicator blijft branden.</p>	<p>De CALC CLEAN-indicator gaat branden wanneer u de machine moet ontkalken. Dit gebeurt nadat u 1000 koppen zwarte SENSEO® koffie of 250 koppen cappuccino, latte macchiato of caffè latte hebt gezet. Volg de instructies in hoofdstuk 'Ontkalken' om de SENSEO® machine te ontkalken. De CALC CLEAN-indicator gaat pas uit nadat de ontkalkingsprocedure op de juiste wijze is uitgevoerd en het Calc-Clean-hulpstuk is verwijderd.</p>
<p>Ik heb op de CLEAN/CALC CLEAN-knop gedrukt, maar de machine doet niets.</p>	<ol style="list-style-type: none"> 1. Als u de melkreservoirunit wilt spoelen, moet u het melkreservoir met koud water vullen en de melkreservoirunit goed in de machine plaatsen. 2. Controleer of u het Calc-Clean-hulpstuk goed hebt gemonteerd als u de machine wilt ontkalken. Zie hoofdstuk 'Ontkalken' voor meer informatie. 3. Misschien is de machine nog steeds aan het opwarmen (de lichtring rond de aan/uitknop knippert langzaam). De machine heeft enige tijd nodig om op te warmen voordat deze kan worden ontkalkt.
<p>De ontkalkingscyclus duurde maar 5 minuten.</p>	<p>De ontkalkingscyclus werd vermoedelijk onderbroken. Dit kan verschillende oorzaken hebben: 1) U hebt op de aan/uitknop gedrukt tijdens de ontkalkingscyclus 2) U hebt het waterreservoir verwijderd tijdens de ontkalkingscyclus 3) U hebt het Calc-Clean-hulpstuk niet juist geplaatst of dit uit de machine verwijderd tijdens de ontkalkingscyclus.</p>
	<p>De ontkalkingscyclus opnieuw starten: 1) Verwijder het Calc-Clean-hulpstuk 2) Druk de 1-kops knop  en de 2-kops knop  tegelijkertijd kort in om de machine door te spoelen 3) Plaats het Calc-Clean-hulpstuk opnieuw en druk op de CLEAN/CALC CLEAN-knop om de ontkalkingscyclus te beginnen.</p>
<p>De lichtring rond de aan/uitknop blijft snel knipperen.</p>	<ol style="list-style-type: none"> 1. Wanneer de lichtring rond de aan/uitknop knippert, zit er niet genoeg water in het waterreservoir om koffie te zetten. Voor het zetten van koffie moet het waterniveau zich boven het MIN-niveau bevinden. 2. Mogelijk hebt u een koffievariant met melk (cappuccino, caffè latte of latte macchiato) gekozen terwijl de melkreservoirunit niet of niet op de correcte manier in de machine is geplaatst. Plaats de melkreservoirunit gevuld met melk in de machine als u een koffievariant met melk wilt zetten. 3. Het waterreservoir is niet goed geplaatst. Verwijder het waterreservoir en plaats het op de juiste wijze terug. 4. Mogelijk gebruikt u de SENSEO® machine in een ruimte met een temperatuur beneden de 10°C. De SENSEO® machine werkt niet beneden de 10°C. Controleer of de SENSEO® machine normaal functioneert als u deze gebruikt in een ruimte met een temperatuur boven de 10°C.
<p>De SENSEO® machine produceert meer geluid dan normaal.</p>	<ol style="list-style-type: none"> 1. Wanneer de machine melk opschuimt voor een koffievariant met melk, is het normaal dat de machine meer geluid produceert dan wanneer deze zwarte SENSEO® koffie zet.

Probleem	Oplossing
	2. Mogelijk is het klepje van het melkreservoirdeksel niet goed gesloten. Sluit het klepje van het deksel altijd goed ('klik') voordat u de melkreservoirunit terugschuift in de machine.
Ik weet niet welke soorten melk ik moet gebruiken.	Voor het beste melkschuim raden wij u aan om halfvolle koemelk te gebruiken. Andere soorten melk (bijv. rijstmelk of sojamelk) produceren geen goede opschuimkwaliteit.
Ik weet niet hoe ik de SENSEO® machine moet gebruiken om alleen opgeschuimde melk te maken.	Het is niet mogelijk om alleen opgeschuimde melk te maken. De machine is ontworpen om koffievarianten met verse opgeschuimde melk te produceren.

Innledning

Gratulerer med kjøpet og velkommen til Philips! Du får best mulig nytte av støtten som Philips tilbyr, hvis du registrerer produktet ditt på **www.philips.com/welcome**.

Gjør kaffepausene helt spesielle med SENSEO®. Dette unike systemet kombinerer den enkle Philips SENSEO®-kaffemaskinen med Friele SENSEO®-kaffeputer som er spesielt utviklet for kaffemaskinen, og gir deg en fylldig, god kaffe med et deilig skumlag.

SENSEO® Latte Select-kaffemaskinen gir deg deilige kaffespesialiteter laget med fersk skummet melk. Velg mellom cappuccino, latte macchiato, caffè latte og vanlig svart SENSEO®-kaffe – alle med bare ett tastetrykk.

Generell beskrivelse (fig. 1)

- 1 Vannbeholder
- 2 Kontrollpanel
- A Kaffevelger
- B SENSEO® svart kaffe-indikator
- C Cappuccino-indikator
- D Latte macchiato-indikator
- E Caffè latte-indikator
- F Rengjørings-/kalkrensknapp
- G Kalkrensindikator
- H Rengjøringsindikator
- I Sterk svart kaffe-indikator
- J Vanlig svart kaffe-indikator
- K Mild svart kaffe-indikator
- L Styrkevelger
- 3 Lokkhendel
- 4 Gummipakning
- 5 Vannfordelingsplate
- 6 Melkebeholderhendel
- 7 Høydejusteringsbryter for dryppebrett
- 8 Koppebrett
- 9 Dryppebrett
- 10 Lysringer
- 11 Knapp for to kopper ☞☞
- 12 Av/på-knapp med lysring
- 13 Knapp for én kopp ☞
- 14 Melkebeholderenhet
- 15 Melkebeholder
- 16 Melkerør
- 17 Utløerspak for melkebeholderlokk
- 18 Dampåpning
- 19 Melkebeholderlokk, inkludert skummeenhet
- 20 Deksel for melkebeholderlokk
- 21 Utløserhendel for deksel på melkebeholderlokk
- 22 Kalkrensverktøy
- 23 Kaffetut
- 24 Kaffetutdeksel
- 25 Puteholder for én kopp ☞
- 26 Puteholder for to kopper ☞☞
- 27 Kaffesamler

Viktig

Les denne brukerveiledningen nøye før du bruker maskinen, og ta vare på den for senere referanse.

Fare

- Senk aldri maskinen ned i vann eller annen væske.

Advarsel

- Før du kobler til maskinen, må du kontrollere at spenningen som er angitt på undersiden, stemmer overens med nettspenningen.
- Dette apparatet kan brukes av barn over 8 år og av personer som har nedsatt sanseevne eller fysisk eller psykisk funksjonsevne, eller personer med manglende erfaring eller kunnskap, dersom de får tilsyn eller instruksjoner om bruk av apparatet på en sikker måte og forstår risikoen. Barn ikke skal leke med apparatet. Rengjøring og brukervedlikehold skal ikke utføres av barn uten tilsyn.
- Barn skal ikke leke med apparatet.
- Du må ikke bruke maskinen hvis støpselet, ledningen eller selve maskinen er ødelagt.
- Hvis ledningen er ødelagt, må den alltid skiftes ut av Philips, et servicesenter som er godkjent av Philips, eller lignende kvalifisert personell, slik at man unngår farlige situasjoner.

Forsiktig

- For å oppnå pålitelig drift av melkebeholderen og gode skumresultater er det svært viktig at melkebeholderen rengjøres på riktig måte. Se avsnittet Rengjøre melkebeholderen.
- Lever alltid maskinen til et servicesenter som er godkjent av Philips for undersøkelse eller reparasjon. Ikke prøv å reparere maskinen selv – det vil føre til at garantien blir ugyldig.
- Bruk aldri vanlig, malt kaffe eller revnede kaffeputer i SENSEO®-maskinen. Da blir maskinen tett.
- Ikke bruk maskinen sammen med en transformator. Da kan det oppstå farlige situasjoner.
- Sett alltid maskinen på et flatt og stabilt underlag.
- Ikke la maskinen stå på uten tilsyn.

- Ikke bruk maskinen på steder som er mer enn 2200 m over havet.
- Maskinen virker ikke ved temperaturer under 10 °C.
- Skyll kaffemaskinen med rent vann før du bruker den for første gang (se avsnittet Første gangs bruk). Da fylles kokeren med vann, noe som er helt avgjørende for at maskinen skal fungere ordentlig.
- Ikke bruk SENSEO®-maskinen sammen med vannmykningsmidler basert på natrium.
- Philips anbefaler på det sterkeste at du avkalker denne SENSEO®-maskinen når kalkrensindikatoren angir at avkalking er påkrevd. Hvis maskinen ikke avkalkes i tide og i henhold til fremgangsmåten som er beskrevet i avsnittet Avkalking, kan det føre til tekniske feil.
- Bruk aldri et avkalkingsmiddel som er basert på mineralsyrer, som svovelsyre, saltsyre, sulfaminsyre og eddiksyrer (f.eks. eddik). Disse avkalkingsmidlene kan skade SENSEO®-kaffemaskinen.
- Legg aldri SENSEO®-maskinen på siden, da det kan lekke vann fra kokeren. Sørg for at den alltid er i stående posisjon, også under transport.
- Denne maskinen er kun beregnet på vanlig bruk i hjemmet. Den er ikke beregnet på bruk på f.eks. bedriftskjøkken, butikker, kontorer, bondegårder eller andre arbeidsmiljøer. Den er heller ikke beregnet på å brukes av kunder på hoteller, moteller eller i andre typer bomiljøer.

Overholdelse av standarder

- Denne maskinen overholder alle standarder som gjelder for elektromagnetiske felt (EMF). Hvis maskinen håndteres riktig og i samsvar med instruksjonene i denne brukerveiledningen, er det trygt å bruke den ut fra den kunnskapen vi har per dags dato.
- Energiforbruket til denne maskinen i avslått modus er mindre en 1 watt. Dette betyr at denne maskinen er i samsvar med EU-direktiv 2005/32/EF, som fastsetter de økologiske kravene til energiforbrukende produkter.

Første gangs bruk

Pakke ut

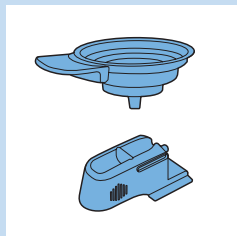

- 1 Ta maskinen ut av esken.

Merk: Sørg for å oppbevare de løse delene, som puteholderen for to kopper og kalkrensverktøyet, på et sikkert sted. De er viktige deler av maskinen.

Avkalkingsverktøyet er utstyrt med en magnet. For å unngå skade bør avkalkingsverktøyet oppbevares langt unna kredittkort, bankkort eller andre databærere som kan bli skadet av magnetisme.

Skulle maskinen for å fylle kokeren

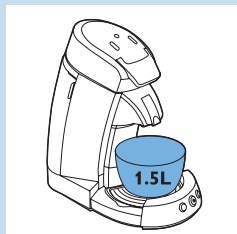

DU MÅ SKYLLE SENSEO-KAFFEMASKINEN FØR DU KAN LAGE KAFFE!

Skyllingen gjør at kokeren fylles med vann. Etter skyllingen er maskinen klar til bruk.

Skyll maskinen på følgende måte:

- 1 Plasser en bolle som rommer minst 1,5 liter, på koppebrettet.

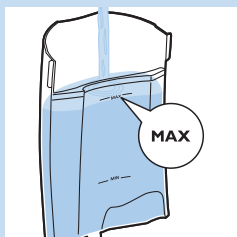

- 2 Fyll vannbeholderen med kaldt vann opp til **MAX**-merket, og sett den tilbake på maskinen.

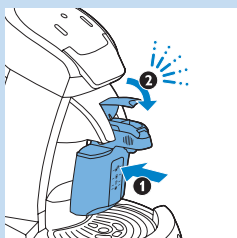

- 3 Kontroller at melkebeholderen er på plass.

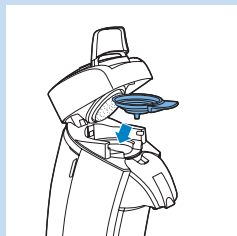

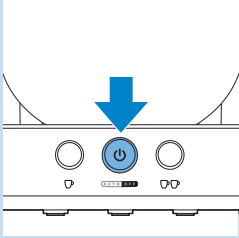

- 4 Kontroller at en puteholder uten pute(r) er på plass.
- 5 Sett støpselet i en jordet stikkontakt.

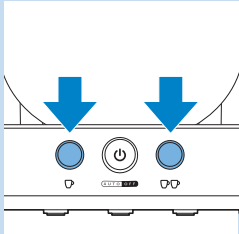

- 6** Trykk på av/på-knappen .
- Lysringene rundt knappen for én kopp  og knappen for to kopper  lyser kontinuerlig.



- 7** Trykk kort på knappen for én kopp  og knappen for to kopper  samtidig.

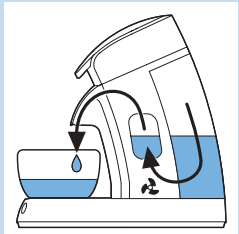

- Under skyllingen skyller vannet i vannbeholderen gjennom maskinen, og kokeren fylles med vann. Skyllingen tar litt tid (ca. 90 til 150 sekunder).

Avbryt aldri skyllingen midt under prosessen. Hvis du gjør det, fylles ikke kokeren ordentlig.

Merk: Under skyllingen støyer maskinen mer enn under en normal traktesyklus.

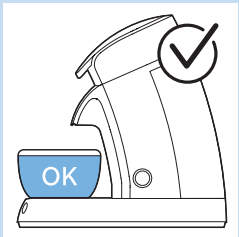

- Maskinen slår seg av automatisk når skyllingen er ferdig. Nå er Philips SENSEO®-kaffemaskinen klar til bruk.

Merk: Hvis maskinen ikke fungerer, gjentar du trinn 1 til 7. Ikke avbryt skyllingen.

Brygge SENSEO®-kaffe

Slik får du den beste SENSEO®-kvaliteten

- Bruk friskt vann hver gang.
- Bruk SENSEO®-kaffeputene som er spesialutviklet av Friele til SENSEO®-kaffemaskinen for å få en fylldig og rund smak.
- Bruk alltid melk med kjøleskapstemperatur (5–8 °C) til å få varm skummet melk av god kvalitet til cappuccino, latte macchiato eller caffè latte.
- Vi råder deg til ikke å bruke ris- eller soyamelk. Disse melketyperne gir ikke skummet melk av god kvalitet.
- Fjern brukte kaffeputer umiddelbart etter traktingen.
- Skyll melkebeholderen etter at du har brygget en cappuccino, latte macchiato eller caffè latte med rengjøringsknappen (se under Skylle etter hver bruk i avsnittet Rengjøre melkebeholderen).
- Rengjør melkebeholderen og løkkesnøye hvis du ikke skal bruke melkebeholderen igjen samme dag (se delen Rengjøre alle deler etter siste gangs bruk hver dag i avsnittet Rengjøre melkebeholderen).
- Hvis du ikke har brukt kaffemaskinen på en stund, må du skylle maskinen før du bruker den igjen (se under Skylle kaffemaskinen i avsnittet Rengjøring) med rent vann før du bruker den igjen.

Fylle vanntanken

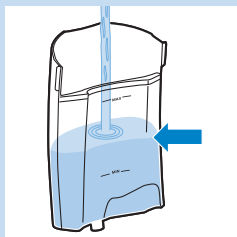

- 1 Fyll vannbeholderen med kaldt vann til et nivå over MIN-merket, og sett den tilbake på maskinen.

MIN-merket indikerer den minste mengden vann som trengs for å trakte kaffe. Fyll alltid vannbeholderen til over MIN-nivået.

Hell aldri melk, kaffe, varmt vann eller kullsyreholdig vann i vannbeholderen.

Slå på maskinen

- 1 Sett støpselet i en jordet stikkontakt.
- 2 Trykk på av/på-knappen .

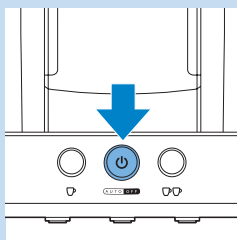

- Lysringen blinker sakte mens vannet varmes opp. Oppvarmingen tar ca. 90 sekunder.
- Kaffemaskinen er klar til bruk når lysringen rundt av/på-knappen lyser kontinuerlig.
- Hvis lysringen rundt av/på-knappen blinker raskt, inneholder ikke vannbeholderen nok vann til å trakte kaffe.

Sette på plass en puteholder

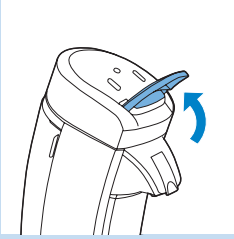

- 1 Skyv lokkenden oppover for å åpne lokket.
- 2 Åpne lokket.
- 3 Sett riktig kaffeputeholder inn i maskinen.

Merk: Du kan bare brygge to kopper kaffe samtidig hvis du brygger SENSEO® svart kaffe.

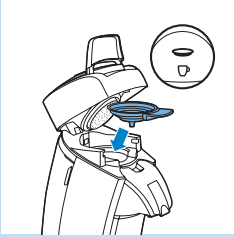

- Bruk puteholderen for én kopp ☐ hvis du vil lage cappuccino, latte macchiato eller caffè latte eller én kopp med SENSEO® svart kaffe,

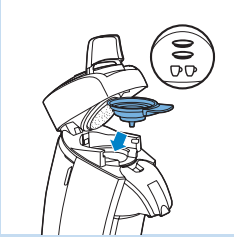

- Bruk puteholderen for to kopper ☐☐ hvis du vil lage to kopper med SENSEO® svart kaffe.

Plassere én eller to puter

Bruk aldri vanlig, malt kaffe eller revnede kaffeputer i SENSEO®-maskinen. Da blir maskinen tett.

- 1 Plasser SENSEO®-kaffeputen eller -kaffeputene midt i holderen med den buede siden ned.

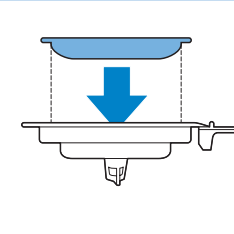

- Legg én SENSEO®-kaffepute i holderen for én kopp ☐.

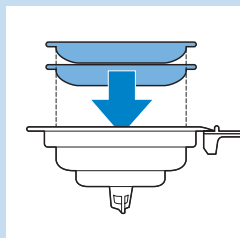

- Legg to SENSEO®-kaffeputer i holderen for to kopper ☞☞.

Merk: Pass på at kaffen er jevnt fordelt i puten eller putene, og trykk puten eller putene forsiktig ned i holderen.

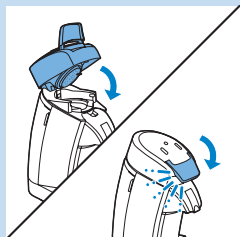

2 Lukk lokket, og lås lokkhendelen.

Trykk lokkhendelen ned til den klikker på plass.

Merk: Kontroller at lokket er ordentlig lukket og at lokkhendelen er lukket, før du begynner å trakte kaffe.

Velg ønsket kaffetype

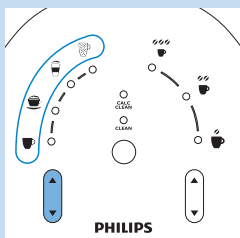

1 Trykk på knappen for kaffevalg for å velge ønsket kaffetype med eller uten melk.

- Velg ☞ for å trakte SENSEO® svart kaffe.
- Velg ☕ for å trakte cappuccino.
- Velg ☕ for å trakte latte macchiato.
- Velg ☕ for å trakte caffè latte.

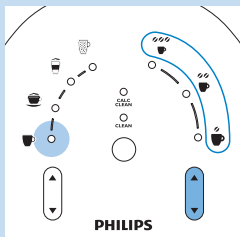

2 Hvis du har valgt SENSEO® svart kaffe ☞, trykker du på styrkevelgeren for å velge ønsket kaffestyrke. Når du varierer styrken, kan du også endre mengden kaffe som traktes.

- Velg ☕ for en mindre mengde sterk svart kaffe (60 ml).
- Velg ☕ for en vanlig mengde vanlig svart kaffe (125 ml).
- Velg ☕ for en stor mengde mild svart kaffe (145 ml).

Merk: Du kan ikke bruke styrkevelgeren når du har valgt en av kaffetyperne med melk.

Fylle melkebeholderen

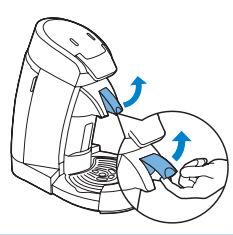

Merk: Denne delen gjelder bare hvis du har valgt en av kaffetyperne med melk, som beskrevet i forrige del. Velg ønsket kaffetype. Hvis du har valgt SENSEO® svart kaffe, går du direkte til delen Justere høyden på koppebrettet.

- 1 Skyv melkebeholderhendelen oppover med fingeren for å frigjøre melkebeholderen.

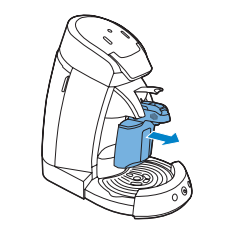

- 2 Dra melkebeholderen fremover for å ta den ut av maskinen.

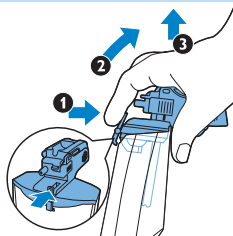

- 3 Trykk på utløserspaken for melkebeholderlokket (1), vipp melkebeholderlokket forsiktig (2) og skyv melkebeholderlokket oppover for å fjerne det fra melkebeholderen (3).

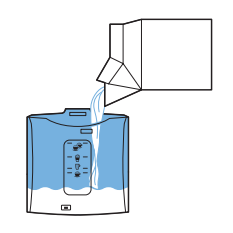

- 4 Fyll melkebeholderen med kald melk rett fra kjøleskapet (5-8 °C) opp til nivået som kreves for kaffetyperne.

Merk: Mengden melk tilsatt i kaffen kan variere på grunn av variasjoner i melkens temperatur og type. Den kan også avhenge av hvor ren melkebeholderen er.

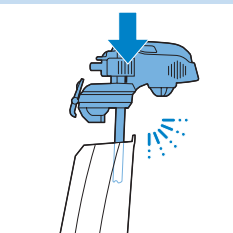

- 5 Fest melkebeholderlokket på melkebeholderen (du hører et klikk).

Kontroller alltid at lokket er godt festet på melkebeholderen for å unngå søl når du plasserer melkebeholderen i maskinen.



- 6** Skyv melkebeholderen på kaffemaskinen (1), og trykk hendelen for melkebeholderen ned (du hører et klikk) (2).

Merk: Trykk hendelen for melkebeholderen så langt ned som mulig (du skal høre et klikk) for å kontrollere at melkebeholderen er riktig plassert. Du får bare ordentlig skummet melk hvis melkebeholderen er riktig plassert.

Justere høyden på koppebrettet

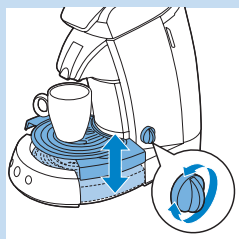

- 1** Plasser én eller to kopper under kaffetuten.

Tips: Ikke bruk kopper som er for store. Det gjør at kaffen blir raskere kald.

- 2** Hvis du vil minimalisere sprut, vrir du på knappen for å justere høyden på dryppebrettet slik at den øverste delen av koppen er rett under tuten.

Trakte ønsket kaffetype

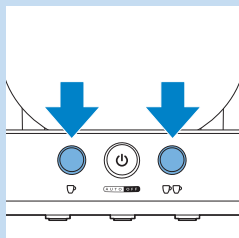

- 1** Trykk på knappen med det antallet kopper med SENSEO®-kaffe du vil trakte.

- Hvis du vil ha én kopp SENSEO® svart kaffe, cappuccino, latte macchiato eller caffè latte, trykker du på knappen for én kopp ☐.
- Hvis du vil ha to kopper SENSEO® svart kaffe, trykker du på knappen for to kopper ☐☐.

- SENSEO®-kaffemaskinen begynner å trakte og tilfører automatisk riktig mengde vann og melk avhengig av kaffetyper du har valgt.

Ikke fjern vannbeholderen mens traktningen er i gang. Det fører til at maskinen trekker inn luft. Hvis dette skjer, blir neste kopp bare delvis fylt.

Ikke fjern melkebeholderen mens du trakter.

- 2** Fjern kaffeputen eller kaffeputene etter bruk ved å løfte holderen ut av maskinen og tømme den.

Vær forsiktig når du gjør dette, fordi det fortsatt kan være litt vann eller kaffe på kaffeputen eller kaffeputene.

Kaffetyper med melk

Hver kaffetype med melk har sin egen spesielle trakteprosess:

- **Cappuccino** ☐☐ er en kombinasjon av én tredjedel kaffe og to tredjedeler fersk, varm melk med et kremet skumlag. Når du trakter en cappuccino, fylles koppen først med varmt melkeskum, og deretter traktes den sterke, svarte kaffen over skummet. Dette fører til at kaffen synker under skumlaget.

Merk: Du kan ikke brygge to kopper cappuccino samtidig. Hvis du vil brygge to kopper cappuccino, må du fylle melkebeholderen opp til indikatoren for to kopper cappuccino og brygge to kopper etter hverandre ved å trykke på knappen for én kopp ☐.

- **Latte macchiato** ☐ er en trelagsdrikk. Den inneholder mer melk enn kaffe. Når du trakter en latte macchiato, fyller maskinen først koppen med varm melk og melkeskum, og deretter stopper den i 15 sekunder. I løpet av disse sekundene synker melken under skummet. Deretter trakter maskinen svart kaffe, som også synker under skummet og legger seg over melkelaget.
- **Caffè latte** ☐ er en drikk som inneholder melk og kaffe i mer eller mindre like mengder. Når du trakter en caffè latte, fylles koppen først med kaffe, og deretter tilsettes varm skummet melk.

Merk: Hver gang du har brukt melkebeholderen til å lage en kaffetype med melk, lyser rengjøringsindikatoren for å minne deg på å skylle melkebeholderen når du ikke skal trakte en kaffetype med melk igjen med det samme. Se under Skyll etter hver bruk i avsnittet Rengjøre melkebeholderen

Avbryte trakteprosessen

- 1 Trykk på av/på-knappen ☐ for å avbryte trakteprosessen.

Merk: Hvis du slår på maskinen igjen etter å ha avbrutt trakteprosessen, fullfører ikke maskinen den avbrutte traktesyklusen.

Slår av

- 1 Trykk på av/på-knappen ☐ for å slå av maskinen etter bruk.

Merk: Hvis du ikke slår av maskinen, slår den seg automatisk av etter 30 minutter.

Rengjøre melkebeholderen

Det er viktig å rengjøre melkebeholderen grundig og regelmessig. Melkebeholderen må være grundig rengjort for å opprettholde god ytelse og produsere jevne, gode skumresultater:

- 1 Hvis du ikke skal brygge en kaffetype med melk igjen med det samme, **må du skylle melkebeholderen innen 30 minutter etter bruk.**

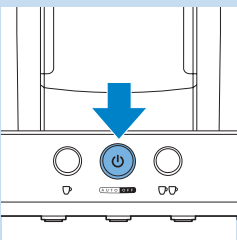
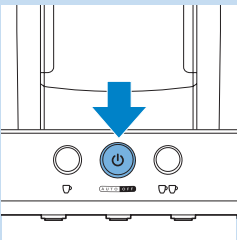
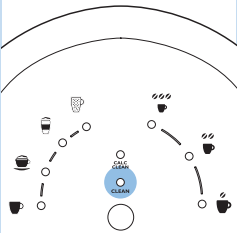

2 Etter siste bruk for dagen må du **rengjøre alle delene til melkebeholderen grundig.**

Du rengjør melkebeholderen grundig ved å følge fremgangsmåten som er beskrevet nedenfor:

Merk: Hvis du ikke klarer å få melkeskum av høy kvalitet, er melkebeholderen sannsynligvis skitten.

Skulle etter hver bruk



- Rengjøringsindikatoren lyser for å minne deg på å skylle melkebeholderen hver gang du har brukt maskinen til å brygge en kaffetype med melk.

Merk: Hvis du ikke skal brygge en kaffetype med melk igjen med det samme, må du skylle melkebeholderen innen 30 minutter etter bruk.

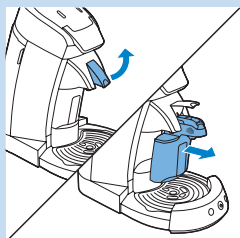

- 1 Beveg hendelen for melkebeholderen oppover med fingeren for å frigjøre melkebeholderen. Dra deretter melkebeholderen fremover for å ta den ut av maskinen.

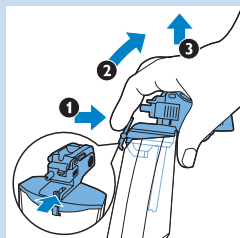

- 2 Trykk på utløserspaken for melkebeholderlokket (1), vipp melkebeholderlokket forsiktig (2) og skyv melkebeholderlokket oppover for å fjerne det fra melkebeholderen (3).

- 3 Hell ut gjenværende melk i melkebeholderen, og skyll melkebeholderen raskt under springen.

- 4 Fyll melkebeholderen med **kaldt** vann opp til indikatoren for to kopper cappuccino ☕☕.

Merk: Ikke fyll melkebeholderen med varmt eller kaldt vann. Hvis du gjør det, produserer maskinen bare damp, og melkebeholderen blir ikke skikkelig rengjort.

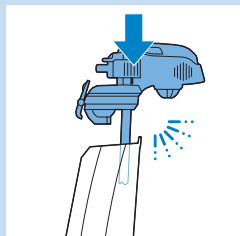

- 5 Fest melkebeholderlokket på melkebeholderen (du hører et klikk).



- 6** Skyv melkebeholderen på kaffemaskinen (1), og trykk hendelen for melkebeholderen ned (du hører et klikk) (2).

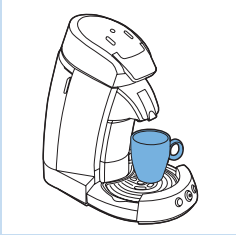

- 7** Plasser en tom kopp under kaffetuten.

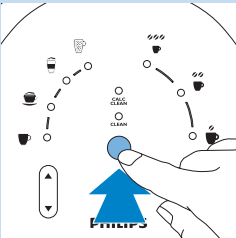

- 8** Trykk på rengjøringsknappen.
 ► Melkebeholderen skylles.

Rengjøre alle deler etter siste gangs bruk hver dag

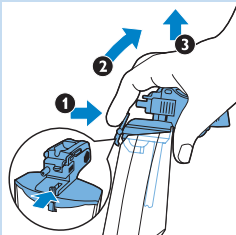

- 1** Trykk på utløserspaken for melkebeholderlokket (1), vipp melkebeholderlokket forsiktig (2) og skyv melkebeholderlokket oppover for å fjerne det fra melkebeholderen (3).

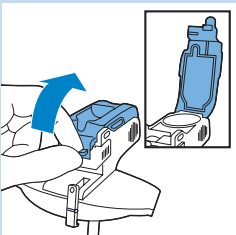

- 2** Skyv utløserhendelen på forsiden av dekselet for melkebeholderlokket oppover for å åpne dekselet.

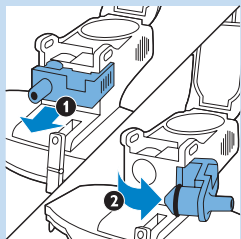

- 3** Åpne dampåpningen ved å skyve den fremover (1), og flytt deretter dampåpningen til høyre (2). Denne delen fortsetter å være festet til lokket ved hjelp av et hengsel.

Merk: Du kan bare åpne dampåpningen hvis melkebeholderlokket er åpent.

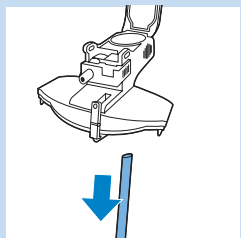

- 4** Dra melkerøret av melkebeholderlokket.

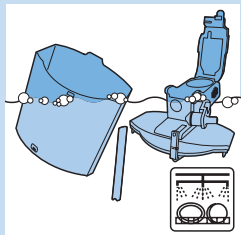

- 5** Rengjør melkebeholderen, melkebeholderlokket og melkerøret i oppvaskmaskinen eller med en oppvaskbørste i varmt vann med litt oppvaskmiddel. Skyll delene i vann etter rengjøring.

Merk: Vi anbefaler at du vasker opp i oppvaskmaskinen, spesielt når melkebeholderen er veldig skitten. Før du setter melkebeholderen i oppvaskmaskinen, må du åpne alle delene som kan åpnes, og ta av alle de avtakbare delene.

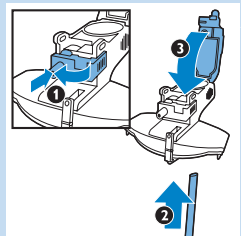

- 6** Etter rengjøring skyver du dampåpningen tilbake (1), fester melkerøret (2) og lukker dekslet til melkebeholderlokket (3).

Merk: Skyv dampåpningen tilbake før du lukker lokket, ellers passer ikke dampåpningen lenger.

Merk: Sørg for at du skyver melkerøret langt nok inn på koblingen slik at hullene i koblingen dekkes. Hvis du ikke skyver melkerøret langt nok inn på koblingen, får du mindre melkeskum.

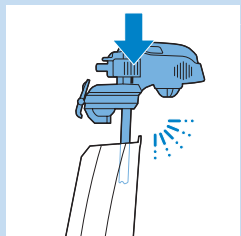

- 7** Fest melkebeholderlokket på melkebeholderen (du hører et klikk).

Merk: Kontroller at alle delene på melkebeholderlokket er tørre før du setter på lokket.



- 8 Skyv melkebeholderen på kaffemaskinen (1), og trykk hendelen for melkebeholderen ned (du hører et klikk) (2).

Rengjøre maskinen

Fare: Senk aldri maskinen ned i vann eller annen væske.

Rengjøre kaffemaskinen

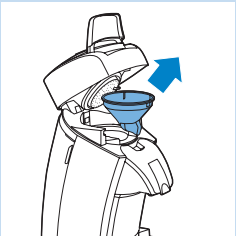

- 1 Trekk alltid ut støpselet før du rengjør maskinen.
- 2 Rengjør utsiden av maskinen med en fuktig klut.
- 3 Ta bort kaffesamleren.

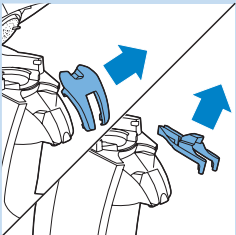

- 4 Fjern kaffetutdekslet og ta kaffetuten ut av maskinen.

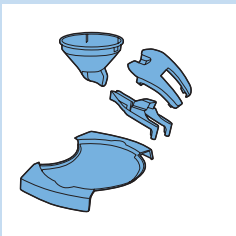

- 5 Rengjør kaffetutdekslet, kaffetuten, kaffesamleren og dryppebrettet i varmt vann, om nødvendig med litt flytende oppvaskmiddel, eller vask dem i oppvaskmaskinen.

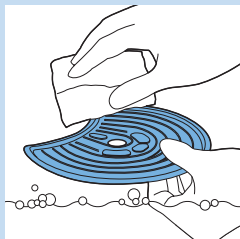

- 6** Hold koppebrettet i hånden mens du rengjør det med varmt vann. Om nødvendig bruker du litt flytende oppvaskmiddel. Dryppebrettet kan også vaskes i oppvaskmaskinen.

Ta alltid koppebrettet av maskinen for å rengjøre det, ettersom det har skarpe kanter og må behandles riktig. Du må alltid behandle det forsiktig.

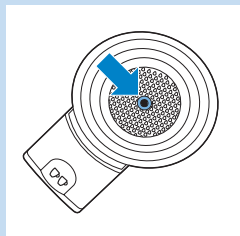

- 7** Rengjør kaffeputeholderne i varmt vann, om nødvendig med litt flytende oppvaskmiddel, eller vask dem i oppvaskmaskinen.

Hvis silen i midten av puteholderen er tilstoppet, må du skylle puteholderen under rennende vann. Bruk en oppvaskbørste om nødvendig.

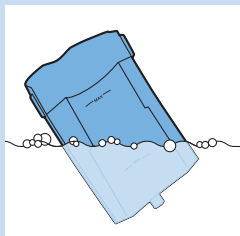

- 8** Rengjør vannbeholderen i varmt vann, om nødvendig med litt flytende oppvaskmiddel.

Merk: Hvis du bruker oppvaskbørste, må du være forsiktig, slik at du ikke skader ventilen i bunnen av vannbeholderen.

Merk: Vannbeholderen kan også vaskes i oppvaskmaskinen.

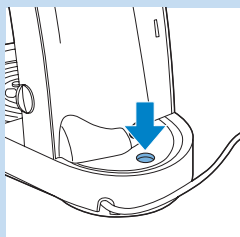

- 9** Rengjør vanninntaket på maskinen med en fuktig klut.

Ikke bruk gjenstander med skarpe kanter til å rengjøre vanninntaket på maskinen.

- 10** Skyll delene med rent vann etter rengjøring, og sett dem tilbake på maskinen.

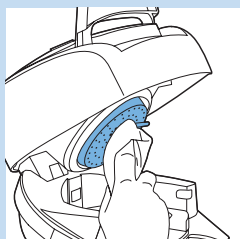

- 11** Rengjør vannfordelingsplaten med en fuktig klut.

Vær forsiktig når du gjør dette. Sørg for at gummipakningen ikke setter seg fast under kanten på vannfordelingsplaten. Hvis det skjer, begynner maskinen å lekke.

Merk: Vær forsiktig så du ikke skader metalltappen på vannfordelingsplaten.

Skylle kaffemaskinen

Hvis du ikke har brukt kaffemaskinen på tre dager, må du skylle den med rent vann for å friske opp vannet i kokeren før du bruker den igjen. Skyl maskinen på følgende måte:



- 1 Fyll vannbeholderen med kaldt vann opp til **MAX**-merket, og sett den tilbake på maskinen.

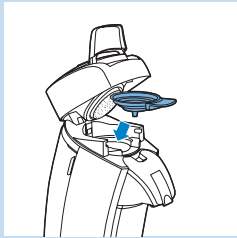

- 2 Sett kaffeputeholderen for én kopp ☐ eller to kopper ☐☐ i maskinen uten pute eller puter.

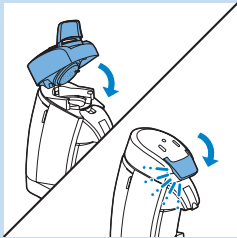

- 3 Lukk lokket, og lås lokkhendelen.

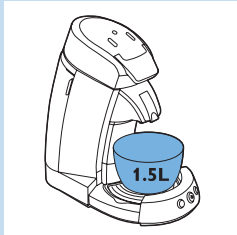

- 4 Sett en skål (som rommer minst 1,5 liter) under kaffetuten for å samle opp vannet.

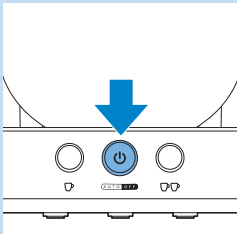

- 5 Trykk på av/på-knappen ☐.
 - ☐ Lysringene rundt knappen for én kopp ☐ og knappen for to kopper ☐☐ lyser kontinuerlig.

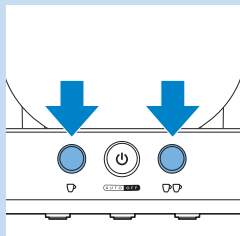

- 6** Trykk kort på knappen for én kopp ☐ og knappen for to kopper ☐☐ samtidig.
- Under skyllingen skyller vannet i vannbeholderen gjennom maskinen, og kokeren fylles med vann. Skyllingen tar litt tid (ca. 90 til 150 sekunder).

Avbryt aldri skyllingen midt under prosessen. Hvis du gjør det, fylles ikke kokeren ordentlig.

Merk: Under skyllingen støyer maskinen mer enn under en normal traktesyklus.

- Maskinen slår seg av automatisk når skyllingen er ferdig. Nå er Philips SENSEO®-kaffemaskinen klar til bruk.

Avkalking

Når skal du avkalke

- Du må avkalke SENSEO®-kaffemaskinen som beskrevet nedenfor når kalkrensindikatoren lyser. Kalkrensindikatoren slås på når du har brygget ca. 1000 kopper med SENSEO® svart kaffe eller 250 kopper med SENSEO®-kaffetyper med melk. Du kan også avkalke SENSEO®-kaffemaskinen oftere på samme måte. Du må avkalke maskinen minst hver tredje måned. Avkalkingsprosedyren tar ca. 45 minutter.

Hvorfor må du avkalke

Det bygger seg opp kalk inne i maskinen når den brukes. Det er viktig å avkalke SENSEO®-kaffemaskinen når kalkrensindikatoren lyser. Grunnene til det er følgende:

- Det forlenger levetiden til SENSEO®-kaffemaskinen.
- Det sikrer maksimalt koppvolum.
- Det sikrer maksimal kaffetemperatur.
- Maskinen lager mindre lyd under traktingen.
- Det forhindrer feil.

Hvis avkalkingsprosedyren ikke utføres riktig, blir det kalkavleiringer igjen i maskinen. Dette fører til raskere avleiringer av kalk, og det kan forårsake permanent og uopprettelig skade på maskinen.

Bruk riktig avkalkingsmiddel

Det er bare avkalkingsmidler som er basert på sitronsyre, som skal brukes til avkalking av SENSEO®-maskinen. Denne typen avkalkingsmiddel avkalker maskinen uten å skade den. Se delen Avkalking nedenfor for riktig mengde. Hver avkalkingsblanding kan bare brukes én gang. Etter bruk er ikke avkalkingsblandingen lenger aktiv.

Philips SENSEO® har utviklet et spesielt avkalkingsmiddel (HD7012, HD7011, HD7006) for SENSEO®-maskiner. Hvis du vil ha mer informasjon om dette avkalkingsmiddelet, kan du gå til webområdet vårt på

www.philips.com.

Bruk aldri et avkalkingsmiddel som er basert på mineralsyrer, som svovelsyre, saltsyre, sulfaminsyre og eddiksyre (f.eks. eddik). Disse avkalkingsmidlene skader SENSEO®-kaffemaskinen.

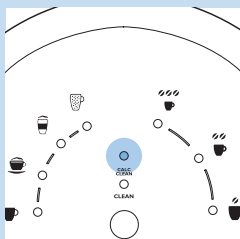

Avkalkingsprosedyre

Avkalkingsprosedyren består av tre sykluser:

- 1 avkalkingssyklus (ca. 35 minutter)
- 2 skyllesykluser (ca. 10 minutter)

Du kan ikke avkalkke maskinen hvis kalkrensverktøyet ikke er plassert i kaffetuten.

Avkalkningssyklus

1 Fjern melkebeholderen fra maskinen, sett kalkrensverktøyet inn i kaffetuten, og trykk hendelen for melkebeholderen ned.

2 Plasser puteholderen for én kopp ☐ med en brukt kaffepute i kaffemaskinen. Lukk lokket, og kontroller at det er låst ordentlig.

Merk: Bruk alltid en brukt kaffepute i puteholderen når du avkalker maskinen. Denne puten vil fungere som et filter for å unngå at silen i puteholderen tettes med kalkrester.

3 Bland 50 gram sitronsyre med én liter vann i et målebeger. Rør til pulveret er helt oppløst.

4 Fjern vannbeholderen, og fyll den med avkalkingsblandingen. Sett deretter vannbeholderen tilbake på kaffemaskinen igjen.

5 Sett en skål med plass til minst 1,5 liter under kaffetuten for å samle opp avkalkingsblandingen.

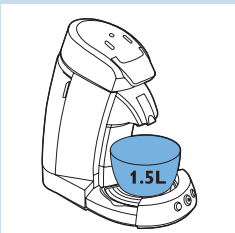
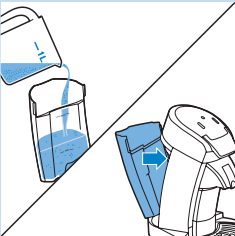
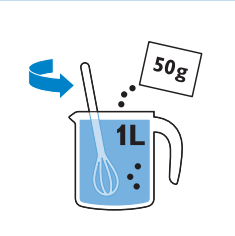
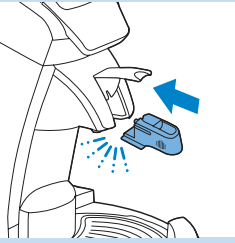

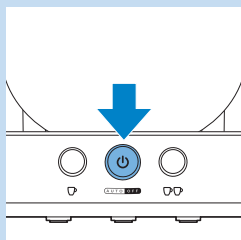

- 6** Trykk på av/på-knappen  for å slå på maskinen.
 ▶ Maskinen er klar til avkalking når lysringen rundt av/på-knappen lyser kontinuerlig.

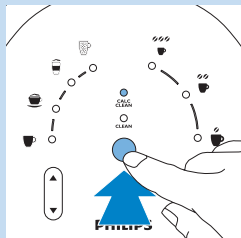

- 7** Trykk på rengjørings-/kalkrens-knappen for å starte avkalkingssyklusen.

Avbryt aldri avkalkingssyklusen. Hvis du avbryter avkalkingssyklusen, må du se avsnittet Feilsøking for å få flere instruksjoner.

- CALC-lampen og lysringen rundt av/på-knappen begynner å blinke sakte for å indikere at avkalkingssyklusen har startet.

35 min

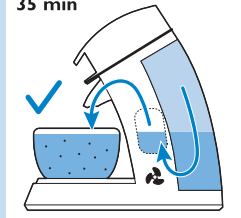

- Avkalkingssyklusen tar ca. 35 minutter. Under denne syklusen kommer det varmt vann ut av kaffetuten periodevis, siden maskinen stopper flere ganger for å la avkalkingsblandingen virke.
- Når alt vannet i vannbeholderen er brukt opp, er avkalkingssyklusen fullført. Lysringen rundt av/på-knappen begynner å blinke raskt for å indikere at vannbeholderen er tom.

Skyllesyklus

- 1** Tøm bollen, og plasser den tilbake under tuten.

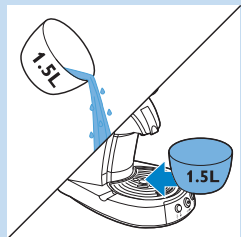

- 2** Skyll vannbeholderen.

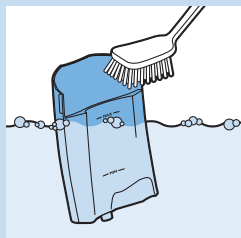

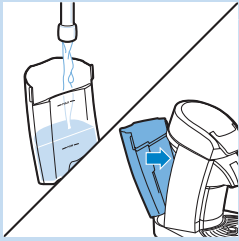

- 3** Fyll vannbeholderen med rent vann, og plasser den tilbake på kaffemaskinen.

Merk: Ikke fyll vannbeholderen med brukt varmt vann eller den brukte avkalkingsblandingen.

- ▮ Maskinen er klar til skyllesyklusen når av/på-lampen lyser kontinuerlig.

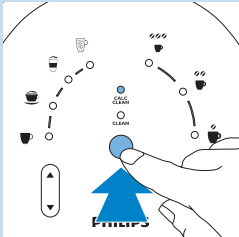

- 4** Trykk på rengjørings-/kalkrens-knappen for å rense maskinen.

- ▮ I løpet av avkalkingssyklusen lyser indikatorene på kontrollpanelet mot klokken for å angi at maskinen renser.

Merk: Rensesyklusen tar et par minutter.

- 5** Gjenta trinn 1 til 4 en gang til.

Merk: Når alt vannet i vannbeholderen er brukt opp, avsluttes skyllesyklusen, og apparatet slås av automatisk.

- 6** Fjern kalkrensverktøyet fra kaffetuten.

- 7** Fjern den brukte puten, og rengjør puteholderen for å forhindre at sili i midten blir tett.

Frostfri oppbevaring

Hvis du allerede har brukt kaffemaskinen, og dermed kjørt gjennom vann, må den kun brukes og oppbevares på et frostfritt sted. Hvis ikke kan den bli ødelagt.

Bestille tilbehør

Hvis du vil kjøpe tilbehør til dette apparatet, kan du besøke webområdet vårt på www.shop.philips.com/service. Hvis du får problemer med å få kjøpt tilbehør til apparatet, kan du kontakte Philips' forbrukerstøtte i landet ditt. Du finner kontaktinformasjon på www.philips.com/support.

Miljø

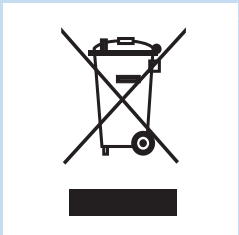

- Ikke kast maskinen som restavfall når den ikke kan brukes lenger: Lever den inn til en gjenvinningsstasjon. Ved å gjøre dette bidrar du til å ta vare på miljøet.

Garanti og service

Hvis du trenger service eller informasjon, eller hvis du har et problem, kan du gå til Internett-sidene til Philips på **www.philips.com**. Du kan også ta kontakt med Philips' forbrukertjeneste i ditt hjemland. Du finner telefonnummeret i garantiheftet. Hvis det ikke finnes noen forbrukertjeneste i nærheten, kan du kontakte din lokale Philips-forhandler. Kjøp av Philips SENSEO®-kaffemaskinen medfører ingen overdragelse av noen rettigheter som innehas av Sara Lee / Friele eller Philips, under noen patenter, og kjøper tildeles heller ingen lisens i henhold til disse patentene.

Feilsøking

Dette avsnittet oppsummerer de vanligste problemene som kan oppstå med maskinen. Hvis du ikke finner løsningen på problemet, kan du finne flere løsninger på www.philips.com/support. Hvis du fortsatt ikke får løst problemet, kan du ta kontakt med kundesenteret i landet der du bor (se avsnittet Garanti og service).

Problem

Løsning

SENSEO®-maskinen lager ikke godt eller nok skummet melk.

1. Melkebeholderen er kanskje skitten. Rengjør melkebeholderen ved å følge instruksjonene i delen Rengjøre alle deler etter siste gangs bruk hver dag i avsnittet Rengjøre melkebeholderen. Vi anbefaler at du rengjør melkebeholderen i oppvaskmaskinen.
2. Sørg for at du skyver melkerøret langt nok inn på koblingen slik at hullene i koblingen dekkes. Hvis du ikke skyver melkerøret langt nok inn på koblingen, får du mindre melkeskum.
3. Du kan ha brukt melk som ikke er kald nok. Hvis melketemperaturen er over 8 °C, bruker maskinen mindre melk. Sørg for å bruke kald melk rett fra kjøleskapet (5–8 °C).
4. Du har brukt en annen type melk enn kumelk (f.eks. ris- eller soyamelk). Disse melketyperne gir ikke skummet melk av god kvalitet. Vi anbefaler at du bruker lettmelk for å få den beste skummede melken.

Det slipper ut damp av SENSEO®-maskinen under traktning eller rengjøring.

1. Når du trakter en kaffetype med melk, slipper det kanskje litt damp ut av maskinen. Fyll opp melkebeholderen til angitt nivå for kaffetyperen for å sikre optimal traktning og minimere utslipp av damp.
2. Du har kanskje glemt å fylle opp melkebeholderen før du trakter en kaffetype med melk. Fyll opp melkebeholderen til angitt nivå for kaffetyperen.

Problem	Løsning
	3. Kanskje melkerøret ikke er festet til melkebeholderlokket. Fest melkerøret til melkebeholderlokket. Sørg for at du skyver melkerøret langt nok inn på koblingen slik at hullene i koblingen dekkes.
	4. Kanskje melkebeholderen er skitten. Rengjør melkebeholderen nøye som beskrevet i avsnittet Rengjøre melkebeholderen. Vi anbefaler at du rengjør melkebeholderen i oppvaskmaskinen.
	5. Kanskje du ikke skjøv melkebeholderen langt nok inn på maskinen. Sørg for at melkebeholderen er satt ordentlig på plass ved å trykke melkebeholderhendelen så langt ned som mulig (du hører et klikk). Dette er nødvendig for å sikre et godt skumresultat.
	6. Du kan ha trykket på rengjørings-/kalkrensknappen for å skylle melkebeholderen uten å ha fylt vann på melkebeholderen først. Sørg for at du alltid fyller melkebeholderen med vann når du skal skylle den. Litt damp kommer alltid ut av maskinen under skylleprosessen. Denne dampen er nødvendig for å rengjøre melkebeholderen grundig.
	7. Du kan ha fylt melkebeholderen med varmt vann for å skylle den. Fyll melkebeholderen med kaldt vann.
Det er litt melk igjen i melkebeholderen etter traktning av en kaffetype med melk.	1. Det er vanlig at det er litt melk igjen i melkebeholderen etter traktning av en kaffetype med melk. Denne ekstra melken kreves for å få skummet melk av høy kvalitet.
	2. Kanskje du fylte melk over angitt nivå i beholderen for kaffetypen du traktet.
	3. Du kan ha brukt melk som ikke er kald nok. Hvis melketemperaturen er over 8 °C, bruker maskinen mindre melk. Sørg for å bruke kald melk rett fra kjøleskapet (5–8 °C).
Kaffetyperne med melk er ikke varme nok.	1. Det er vanlig at en kaffetype med melk er mindre varm enn en kopp med SENSEO® svart kaffe, da melken varmes opp til en lavere temperatur for å sikre skummet melk av høy kvalitet.
	2. Du kan forvarme koppene med varmt vann for å holde kaffen varm lenger. Den beste måten å gjøre dette på, er å trykke på knappen for én kopp ☑ uten å bruke en kaffepute.
	3. Du kan ha brukt for store kopper. Det gjør at kaffen blir raskere kald. Vi anbefaler at du bruker en kopp på 180 ml til cappuccino, en kopp på 260 ml til latte macchiato og en kopp på 220 ml til caffè latte.
SENSEO®-maskinen spruter når den trakter en kaffetype med melk.	Du kan ha brukt melk som er for varm. Sørg for at du bruker kald melk rett fra kjøleskapet (5–8 °C).
Kalkrensindikatoren lyser kontinuerlig.	Kalkrensindikatoren lyser når du må avkalke maskinen. Dette skjer når 1000 kopper SENSEO® svart kaffe eller 250 kopper cappuccino, latte macchiato eller caffè latte er brygget. Du avkalker SENSEO®-maskinen ved å følge instruksjonene i avsnittet Avkalking. Kalkrensindikatoren slukkes når avkalkingen er riktig utført og kalkrensverktøyet er fjernet.

Problem	Løsning
Jeg trykket på rengjørings-/kalkrensknappen, men maskinen fungerer ikke.	1. Hvis du vil skylle melkebeholderen, må du kontrollere at du har fylt melkebeholderen med kaldt vann, og at du har satt melkebeholderen skikkelig inn i maskinen.
	2. Hvis du vil avkalk maskinen, må kalkrensverktøyet plasseres riktig. Se avsnittet Avkalking for mer informasjon.
	3. Kanskje maskinen fortsatt varmes opp (lysringen rundt av/på-knappen blinker langsomt). Maskinen trenger litt tid til å varme opp før avkalking er mulig.
Avkalkingssyklusen varte bare i 5 minutter.	Avkalkingssyklusen ble antakelig avbrutt. Det kan være flere årsaker til dette: 1) Du trykket på av/på-knappen under avkalkingssyklusen. 2) Du fjernet vannbeholderen under avkalkingssyklusen. 3) Du plasserte ikke kalkrensverktøyet riktig, eller du fjernet det fra maskinen under avkalkingssyklusen.
	Slik starter du avkalkingen på nytt: 1) Fjern kalkrensverktøyet. 2) Skyll maskinen ved å trykke raskt på knappen for én kopp ☹ og knappen for to kopper ☹☹ samtidig. 3) Sett inn kalkrensverktøyet på nytt, og trykk på rengjørings-/kalkrensknappen for å starte avkalkingen.
Lysringen rundt av/på-knappen fortsetter å blinke raskt.	1. Når lysringen rundt av/på-knappen blinker, er det ikke nok vann i vannbeholderen til å trakte kaffe. Når du skal trakte kaffe, må vannet i vannbeholderen være over MIN-nivået.
	2. Du kan ha valgt en kaffetype med melk (cappuccino, caffè latte eller latte macchiato) når melkebeholderen ikke var plassert i maskinen. Plasser melkebeholderen fylt med melk i maskinen hvis du vil brygge en kaffetype med melk.
	3. Vannbeholderen er ikke satt inn riktig. Ta ut vannbeholderen, og sett den inn igjen i riktig posisjon.
	4. Du har kanskje brukt SENSEO®-maskinen i et rom med en temperatur på under 10 °C. SENSEO®-maskinen fungerer ikke under 10 °C. Kontroller om SENSEO®-maskinen fungerer normalt når du bruker den i rom med en temperatur over 10 °C.
SENSEO®-maskinen lager mer lyd enn normalt.	1. Når maskinen skummer melk til en kaffetype med melk, er det helt normalt at den lager mer lyd enn når den brygger SENSEO® svart kaffe.
	2. Kanskje dekslet til melkebeholderlokket ikke er forsvarlig lukket. Lukk alltid lokket ordentlig (du skal høre et klikk) før du skyver melkebeholderen tilbake i maskinen.

Problem

Løsning

Jeg vet ikke hvilke melketyper jeg skal bruke.

Vi anbefaler at du bruker lettmelk for å få best mulig skummet melk. Andre melketyper (f.eks. rismelk eller soyamelk) gir ikke skummet melk av høy kvalitet.

Jeg vet ikke hvordan jeg bruker SENSEO®-maskinen til bare å skumme melk.

Det er ikke mulig bare å skumme melk. Maskinen er utviklet for å trakte kaffetyper med fersk skummet melk.

Introduktion

Grattis till inköpet och välkommen till Philips! För att dra maximal nytta av den support som Philips erbjuder kan du registrera din produkt på **www.philips.com/welcome**.

Njut av dina kaffestunder med SENSEO®. Detta unika system kombinerar den lättanvända Philips SENSEO®-kaffebryggaren med de särskilt utvecklade Merrilds SENSEO®-kaffekapslarna, som ger dig ett lent, smakrikt kaffe med ett utsökt och krämigt skumlager.

Med kaffebryggaren SENSEO® Latte Select får du utsökta kaffespecialiteter med färsk, skummad mjölk. Välj mellan cappuccino, latte macchiato, caffè latte och vanligt svart SENSEO®-kaffe – med en enda knapptryckning.

Allmän beskrivning (Bild 1)

- 1 Vattenbehållare
- 2 Kontrollpanel
- A Kaffeväljare
- B Indikator för svart SENSEO®-kaffe
- C Cappuccino-indikator
- D Latte macchiato-indikator
- E Caffè latte-indikator
- F Knappen CLEAN/CALC
- G CALC CLEAN-indikator
- H CLEAN-indikator
- I Indikator för starkt svart kaffe
- J Indikator för normalstarkt svart kaffe
- K Indikator för milt svart kaffe
- L Styrkeväljare
- 3 Lockspak
- 4 Tätningsring
- 5 Vattenfördelningsplatta
- 6 Mjölkbhållarspak
- 7 Höjjusteringsvred för droppbricka
- 8 Koppbricka
- 9 Droppbricka
- 10 Ljusringar
- 11 Knapp för två koppar ☐☐
- 12 På/av-knapp med ljusring
- 13 Knapp för en kopp ☐
- 14 Mjölkbhållarenhet
- 15 Mjölkbhållare
- 16 Mjölkrör
- 17 Frigöringsspak på mjölkbhållarlock
- 18 Ångintag
- 19 Mjölkbhållarlock, inklusive skumningsenhet
- 20 Skydd för mjölkbhållarlock
- 21 Öppningsspak till skyddet för mjölkbhållarlocket
- 22 Avkalkningsfunktion
- 23 Kaffepip
- 24 Skydd för kaffepip
- 25 Kapselhållare för en kopp ☐
- 26 Kapselhållare för två koppar ☐☐
- 27 Kaffeuppsamlare

Viktigt

Läs användarhandboken noggrant innan du använder bryggaren och spara den för framtida bruk.

Fara

- Sänk aldrig ned bryggaren i vatten eller någon annan vätska.

Varning

- Kontrollera att den spänning som finns angiven på apparatens undersida överensstämmer med nätspänningen innan du ansluter apparaten.
- Den här apparaten kan användas av barn från 8 års ålder, personer med olika funktionshinder samt av personer som inte har kunskap om apparaten såvida det sker under tillsyn eller om de har informerats om hur apparaten används på ett säkert sätt och de eventuella medförda riskerna. Barn får inte leka med apparaten. Barn får inte rengöra eller underhålla apparaten utan överinseende av en vuxen.
- Barn ska inte leka med apparaten.
- Använd inte bryggaren om stickkontakten, nätsladden eller själva bryggaren är skadad.
- Om nätsladden är skadad måste den alltid bytas ut av Philips, något av Philips auktoriserade serviceombud eller liknande behöriga personer för att undvika olyckor:

Försiktighet

- Det är mycket viktigt att rengöra mjölkbehållarenheten på rätt sätt för att den ska fungera ordentligt och skummet bli av god kvalitet. Se kapitlet Rengöra mjölkbehållarenheten.
- Lämna alltid in bryggaren till ett av Philips auktoriserade serviceombud för undersökning eller reparation. Försök inte reparera bryggaren själv. Om du gör det upphör garantin att gälla.
- Använd aldrig vanligt malet kaffe eller trasiga kapslar i SENSEO®-bryggaren, eftersom det orsakar stopp.
- Använd inte apparaten tillsammans med en transformator, eftersom det kan framkalla fara.
- Bryggaren ska stå på en plan och stabil yta.
- Lämna inte bryggaren obevakad när den används.

- Använd inte apparaten på högre höjd än 2 200 meter över havet.
- Apparaten fungerar inte vid temperaturer under 10 °C.
- Skölj kaffebyggaren med rent vatten innan du använder den första gången (se kapitlet Första användningen). Kokaren fylls då med vatten, vilket är nödvändigt för att kaffebyggaren ska fungera ordentligt.
- Använd inte SENSEO® -byggaren tillsammans med vattenmjukgörare som är baserade på natriumutbyte.
- Philips rekommenderar att du kalkar av Senseo®-byggaren när CALC CLEAN-indikatorn visar att en avkalkning behövs. Om byggaren inte kalkas av i tid och enligt instruktionerna i kapitlet Avkalkning kan tekniska problem uppstå.
- Använd aldrig ett avkalkningsmedel som är baserat på mineralsyror som svavelsyra, saltsyra eller ättiksyra (t.ex. vinäger). Dessa avkalkningsmedel kan skada SENSEO®-kaffebyggaren.
- Lägg aldrig Senseo®-byggaren på sidan, eftersom vatten då kan läcka från kokaren. Förvara den alltid upprätt, även under transport.
- Maskinen är endast avsedd för normalt hushållsbruk. Den är inte avsedd för användning i miljöer som personalkök i verkstäder, på kontor eller i andra arbetsmiljöer. Den är inte heller avsedd att användas av kunder på hotell, motell, bed and breakfast och i andra boendemiljöer.

Överensstämmelse med standarder

- Den här byggaren uppfyller alla standarder för elektromagnetiska fält (EMF). Om apparaten hanteras på rätt sätt och enligt instruktionerna i den här användarhandboken är den säker att använda enligt de vetenskapliga belägg som finns i dagsläget.
- Energiförbrukningen för den här byggaren i avstängt läge är mindre än 1 watt. Det betyder att den här byggaren uppfyller kraven i EU-direktiv 2005/32/EG som fastställer kraven på ekodesign för energianvändande produkter.

Första användningen

Packa upp

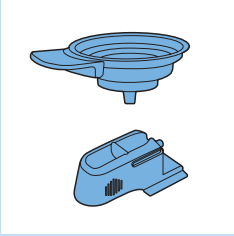

- 1 Ta ut bryggaren ur lådan.

Obs! Se till att de lösa delarna, dvs. kapselhållaren för två koppar och avkalkningsenheten, förvaras på en säker plats. De är väsentliga delar av maskinen.

Avkalkningsenheten är utrustad med en magnet. För att undvika skada bör du hålla avkalkningsenheten borta från kreditkort, bankkort eller andra databärare som kan skadas av magnetism.

Att skölja maskinen för att fylla kokaren

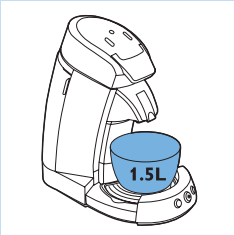

DU KAN INTE BRYGGA KAFFE OM DU INTE FÖRST HAR SKÖLJT UR SENSEOKAFFEBRYGGAREN.

Under ursköljningen fylls kokaren med vatten och efter det är kaffebryggaren färdig att användas. Skölj igenom kaffebryggaren så här:

- 1 Placera en skål som rymmer minst 1,5 liter på koppbrickan.



- 2 Fyll vattenbehållaren med kallt vatten upp till **MAX**-markeringen och sätt tillbaka den på apparaten.

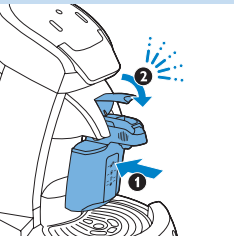

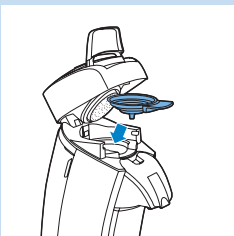

- 3 Se till att mjölkbehållarenheten sitter på plats.



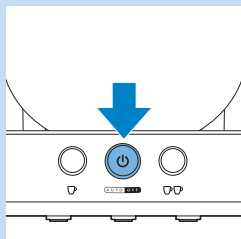

- 4 Se till att det sitter en kapselhållare i, men utan kapsel eller kapslar.
- 5 Sätt in stickkontakten i ett jordat vägguttag.

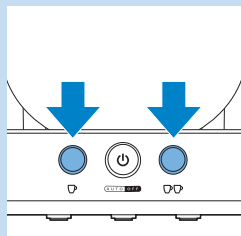

- 6** Tryck på på/av-knappen .
- ▮ Ljusringarna runt knappen för en kopp  och knappen för två koppar  lyser med fast sken.



- 7** Du startar sköljningen genom att trycka på knappen för en kopp  och knappen för två koppar  samtidigt en kort stund.

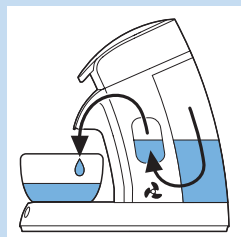

- ▮ Under sköljningen spolas vattnet i vattenbehållaren genom maskinen och kokaren fylls med vatten. Sköljningen tar en stund (cirka 90 till 150 sekunder).

Avbryt aldrig sköljningen efter halva tiden. Om du gör det fylls inte kokaren ordentligt.

Obs! Under sköljningen låter bryggaren mer än under en vanlig brygging.



- ▮ Bryggaren stängs av automatiskt när sköljningen är färdig. Nu är din Philips SENSEO®-kaffebruggare klar att använda.

Obs! Om bryggaren inte fungerar upprepar du steg 1 till 7. Avbryt inte sköljningen.

Brygga SENSEO®-kaffe

Tips för bästa Senseo®-kvalitet

- Använd rent vatten varje gång.
- Använd Senseo®-kaffekapslar som har utvecklats av Douwe Egberts speciellt för Senseo®-kaffebryggaren för en fyllig, rund smak.
- Använd alltid kylskåpskall mjölk (5–8 °C) så får du varmt mjölkskum av god kvalitet till din cappuccino, latte macchiato eller caffè latte.
- Du bör inte använda ris- eller sojamjölk. Dessa mjölktyper ger inte mjölkskum av god kvalitet.
- Ta bort använda kaffekapslar direkt efter brygning.
- Skölj ur mjölkbehållarenheten med CLEAN-knappen när du har bryggt cappuccino, latte macchiato eller caffè latte (se avsnittet Sköljning efter varje användning i kapitlet Rengöra mjölkbehållarenheten).
- Rengör mjölkbehållaren och locket grundligt om du inte ska använda mjölkbehållaren igen samma dag (läs avsnittet Rengöra alla delar efter dagens sista användning i kapitlet Rengöra mjölkbehållarenheten).
- Om du har inte använt kaffebryggaren på ett tag bör du skölja igenom bryggaren (se avsnittet Skölja igenom kaffebryggaren i kapitlet Rengöra bryggaren) med rent vatten innan du använder den igen.

Fylla på vattenbehållaren

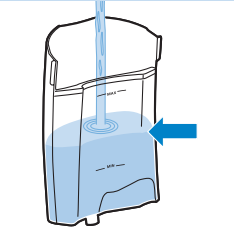

- 1** Fyll vattenbehållaren med kallt vatten till en nivå över MIN-markeringen och sätt tillbaka den i bryggaren.

MIN-nivån är den minsta mängd vatten som krävs för att brygga kaffe. Fyll alltid vattenbehållaren över MIN-nivån.

Håll aldrig mjölk, kaffe, varmt eller kolsyrat vatten i vattenbehållaren.

Slå på maskinen

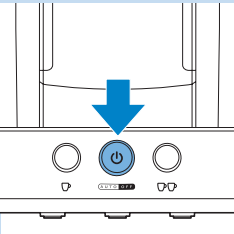

- 1** Sätt in stickkontakten i ett jordat vägguttag.
- 2** Tryck på på/av-knappen

- ▶ Ljusringen blinkar långsamt medan vattnet värms upp. Uppvärmningen tar ungefär 90 sekunder.
- ▶ Kaffebryggaren är klar för användning när ljusringen runt på/av-knappen lyser med fast sken.
- ▶ Om ljusringen runt på/av-knapparna blinkar snabbt innehåller inte vattenbehållaren tillräckligt med vatten för att brygga kaffe.

Sätta i en kapselhållare

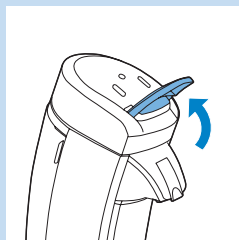

- 1 Skjut spaken uppåt för att öppna locket.
- 2 Öppna locket.
- 3 Placera önskad kapselhållare i kaffebryggaren.

Obs! Du kan bara brygga två koppar samtidigt när du brygger svart Senseo®-kaffe.

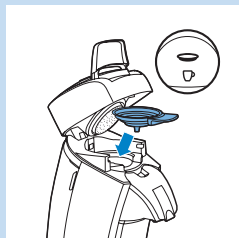

- Använd kapselhållaren för en kopp ☐ när du vill göra cappuccino, latte macchiato eller caffè latte eller en kopp svart Senseo®-kaffe.

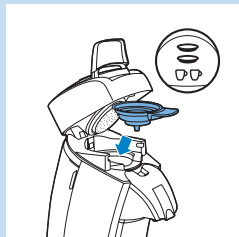

- Använd kapselhållaren för två koppar ☐☐ när du vill göra två koppar svart Senseo®-kaffe.

Sätta i en eller två kapslar

Använd aldrig vanligt malet kaffe eller trasiga kapslar i SENSEO®-bryggaren, eftersom det orsakar stopp.

- 1 Sätt sedan SENSEO®-kaffekapseln/-kapslarna mitt i kapselhållaren med den utbuktande sidan nedåt.

- Sätt en SENSEO®-kaffekapsel i kapselhållaren för en kopp ☐.

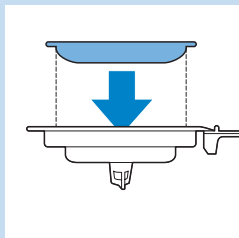

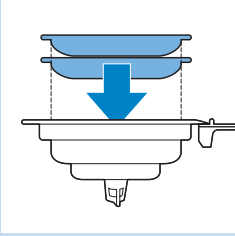

- Sätt två SENSEO®-kaffekapslar i kapselhållaren för två koppar ☞☞.

Obs! Se till att kaffet i kapseln/kapslarna är jämnt fördelat och tryck ned kapseln/kapslarna lätt i hållaren.

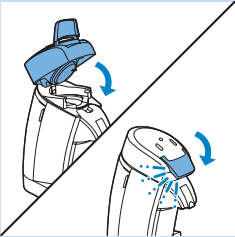

2 Stäng locket och lås med spaken.

Se till att du trycker ned spaken på locket tills det snäpper på plats.

Obs! Se till att locket är stängt ordentligt och att spaken på locket är säkrad innan du börjar brygga kaffe.

Välja önskad kaffetyp

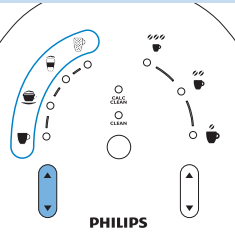

1 Tryck på kaffeväljaren och välj kaffetyp med eller utan mjölk.

- Välj ☞ för att brygga svart SENSEO®-kaffe.
- Välj ☞☞ för att brygga cappuccino.
- Välj ☞☞☞ för att brygga latte macchiato.
- Välj ☞☞☞☞ för att brygga caffè latte.

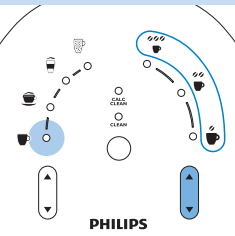

2 Om du har valt svart Senseo®-kaffe ☞ trycker du på styrkeväljaren och väljer önskad kaffestyrka. Genom att variera styrkan ändrar du också mängden kaffe som bryggs.

- Välj ☞☞☞ för en mindre mängd starkt svart kaffe (60 ml).
- Välj ☞☞☞☞ för en mindre mängd starkt svart kaffe (125 ml).
- Välj ☞☞☞☞☞ för en mindre mängd starkt svart kaffe (145 ml).

Obs! Det går inte att trycka på styrkeväljaren när du har valt en kaffetyp med mjölk.

Fylla på mjölkbehållarenheten

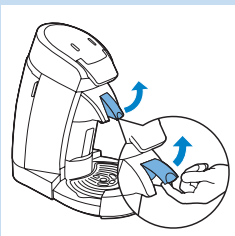

Obs! Det här avsnittet gäller bara om du har valt någon av kaffetyperna med mjölk enligt beskrivningen i föregående avsnittet Välja önskad kaffetyp.

Om du har valt svart Senseo®-kaffe går du direkt till avsnittet Justera höjden på koppbrickan.

1 Dra mjölkbehållarspaken uppåt med fingret så att mjölkbehållarenheten lossas.



2 Dra mjölkbehållaren framåt för att lossa den från apparaten.

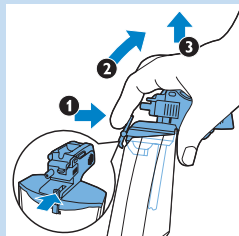

3 Tryck på öppningsspaken på mjölkbehållarlocket (1), luta locket till mjölkbehållaren lätt (2) och dra locket till mjölkbehållaren uppåt och ta av det från mjölkbehållaren (3).

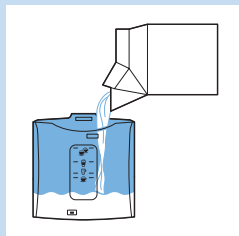

4 Fyll mjölkbehållaren med kall mjölk från kylen (5-8 °C) upp till den markering som gäller för den typ av kaffe som ska bryggas.

Obs! Hur mycket mjölk som blandas i kaffet kan variera beroende på variationer i mjölktemperatur och typ av mjölk. Det kan också bero på hur ren mjölkbehållarenheten är.

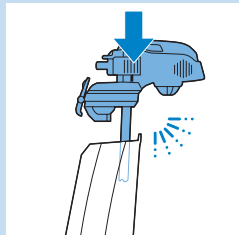

5 Sätt fast locket på mjölkbehållaren (klick).

Kontrollera alltid att locket sitter ordentligt fast på mjölkbehållaren för att förhindra spill när du ställer mjölkbehållarenheten i bryggaren.

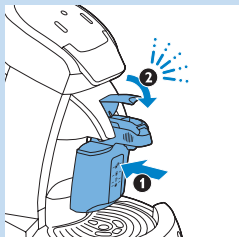

6 Skjut in mjölkbehållarenheten i kaffebryggaren (1) och tryck ned mjölkbehållarspaken (ett klickljud hörs) (2).

Obs! Skjut ned mjölkbehållarspaken så långt som möjligt (ett klickljud hörs) så att mjölkbehållarenheten sitter ordentligt på plats i bryggaren. Du får bara riktigt skummad mjölk om mjölkbehållaren sitter i ordentligt.

Justera höjden på koppbricken

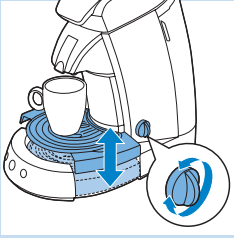

- 1 Placera en eller två koppar under kaffepipen.

Tips: Använd inte för stora koppar eftersom kaffet då kallnar snabbare.

- 2 För att det inte ska stänka så mycket justerar du höjden på koppbricken genom att vrida på knappen tills kanten på koppen är strax under pipen.

Brygga den önskade kaffetyper

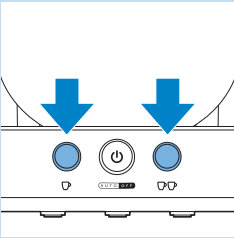

- 1 Tryck på knappen som visar hur många koppar SENSEO®-kaffe du ska brygga.

- Tryck på knappen för en kopp ☐ för en kopp svart Senseo®-kaffe, cappuccino, latte macchiato eller caffè latte.
- Tryck på knappen för två koppar ☐☐ för två koppar svart Senseo®-kaffe.
- Bryggningsstartar och den korrekta mängden vatten och mjölk portioneras ut automatiskt för den kaffetyp som du har valt.

Ta inte bort vattenbehållaren under bryggningen, eftersom apparaten då tar in luft. Om det händer kommer nästa kopp endast att bli delvis fylld.

Ta inte bort mjölkbehållaren under bryggningen.

- 2 Ta bort kaffekapseln/-kapslarna efter användning genom att lyfta ut kapselhållaren ur bryggaren och tömma den.

Var försiktig när du gör det eftersom det kan finnas kvar lite vatten eller kaffe på kaffekapseln/-kapslarna.

Kaffetyper med mjölk

Varje kaffetyp med mjölk har en särskild bryggingsprocess:

- **Cappuccino** ☐☐ är en fyllig kombination av en tredjedel kaffe och två tredjedelar varm, skummad mjölk med ett krämnt skumlager. När du brygger cappuccino fylls koppen först med varmt mjölkskum och sedan bryggs det starka svarta kaffet ovanpå skummet. På så sätt sjunker kaffet under skumlagret.

Obs! Det går inte att brygga två koppar cappuccino samtidigt. Om du vill brygga två koppar cappuccino fyller du mjölkbehållaren upp till markeringen för två koppar cappuccino och brygger två koppar cappuccino efter varandra genom att trycka på knappen för en kopp ☐.

- **Latte macchiato** ☐☐ är en dryck i tre lager: Den innehåller mer mjölk än kaffe. När du brygger latte macchiato fyller apparaten koppen först med varm mjölk och mjölkskum och stannar sedan i 15 sekunder. Under tiden sjunker mjölken under skummet. Sedan bryggs svart kaffe som också sjunker under skummet och stannar ovanför det varma mjöklagret.
- **Caffè latte** ☐☐ är en dryck som innehåller mjölk och kaffe i ungefär lika stor mängd. När du brygger caffè latte fylls koppen först med kaffe och sedan med varm mjölk.



Obs! Varje gång har du använt mjölkbehållarenheten för att brygga en kaffetyp med mjölk tänds rengöringsindikatorn för att påminna dig om att du bör skölja mjölkbehållaren om du inte tänker brygga en kaffetyp med mjölk igen direkt efter. Se avsnittet Sköljning efter varje användning i kapitlet Rengöra mjölkbehållarenheten.

Avbryta bryggningen

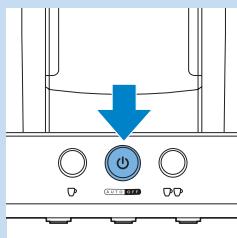

- 1 Du avbryter bryggningen genom att trycka på på/av-knappen .

Obs! Om du slår på maskinen igen efter att ha avbrutit en bryggning fortsätter inte den avbrutna bryggningen.

Stänga av

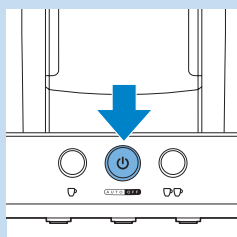

- 1 Tryck på på/av-knappen  när du vill stänga av bryggaren efter användning.

Obs! Om du inte stänger av bryggaren stängs den av automatiskt efter 30 minuter.

Rengöra mjölkbehållarenheten

Det är viktigt att du rengör mjölkbehållarenheten regelbundet och grundligt. Bara om mjölkbehållaren är riktigt rengjord fungerar den som det är tänkt och ger bra och jämn kvalitet på skummet.

- 1 Om du inte planerar att brygga en kaffetyp med mjölk igen genast **bör du skölja mjölkbehållaren inom 30 minuter efter användning.**
- 2 Efter den sista användningen för dagen **bör du rengöra alla delar av mjölkbehållarenheten grundligt.**

Nedan finns instruktioner för hur du rengör mjölkbehållarenheten ordentligt.

Obs! Om du inte får förstklassigt mjölkskum är det troligen för att mjölkbehållarenheten inte är ren.

Sköljning efter varje användning

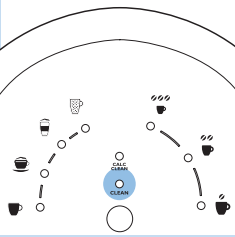

- Rengöringsindikatorn tänds för att påminna dig om att skölja mjölkbehållarenheten efter varje gång som du har använt bryggaren för att brygga en kaffetyper med mjölk.

Obs! Om du inte planerar att brygga en kaffetyper med mjölk igen genast bör du skölja mjölkbehållarenheten inom 30 minuter efter användning.

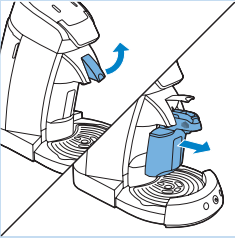

- 1 Dra mjölkbehållarspaken uppåt med fingret så att mjölkbehållaren lossas. Dra sedan mjölkbehållaren framåt och ta bort den från bryggaren.

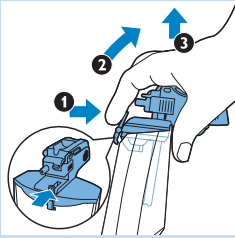

- 2 Tryck på öppningsspaken på mjölkbehållarlocket (1), luta locket till mjölkbehållaren lätt (2) och dra locket till mjölkbehållaren uppåt och ta av det från mjölkbehållaren (3).
- 3 Häll ut eventuell mjölk som finns kvar i behållaren och skölj mjölkbehållaren under kranen.
- 4 Fyll mjölkbehållaren med **kallt vatten** upp till markeringen för två koppar cappuccino ☕☕.

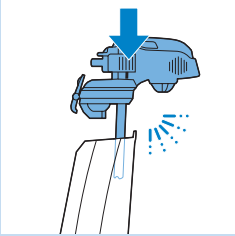

Obs! Fyll inte mjölkbehållaren med varmt eller hett vatten. Om du gör det produceras bara ånga och mjölkbehållaren blir inte ordentligt rengjord.

- 5 Sätt fast locket på mjölkbehållaren (klick).

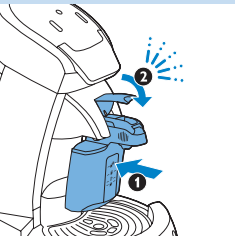

- 6 Skjut in mjölkbehållarenheten i kaffebryggaren (1) och tryck ned mjölkbehållarspaken (ett klickljud hörs) (2).



7 Ställ en tom kopp under kaffepipen.



8 Tryck på CLEAN-knappen.
 ► Mjölkbhållaren sköljs igenom.

Rengöra alla delar efter dagens sista användning

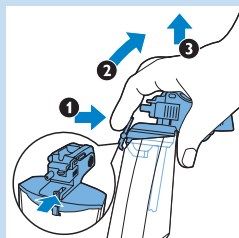

1 Tryck på öppningsspaken på mjölkbhållarlocket (1), luta locket till mjölkbhållaren lätt (2) och dra locket till mjölkbhållaren uppåt och ta av det från mjölkbhållaren (3).

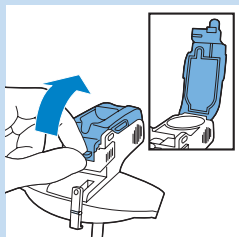

2 Dra öppningsspaken på framsidan av skyddet för mjölkbhållarlocket uppåt och öppna skyddet.

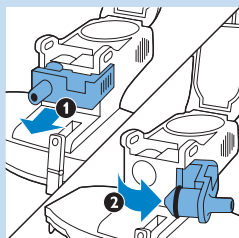

3 Du öppnar ångintaget genom att dra det framåt (1) och sedan skjuta det åt höger (2). Den här delen sitter ihop med locket med ett gångjärn.

Obs! Du kan bara öppna ångintaget om skyddet för mjölkbhållarlocket är öppet.

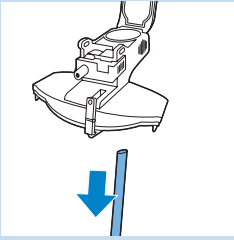

- 4** Dra av mjölkroret från locket till mjölkbehållaren.

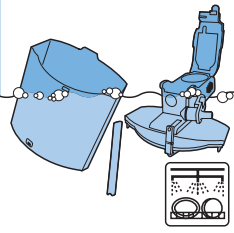

- 5** Rengör mjölkbehållaren, locket och röret i diskmaskinen eller med en diskborste i varmt vatten med lite diskmedel. Skölj delarna med rent vatten efter rengöring.

Obs! Rengöring i diskmaskin rekommenderas, speciellt när mjölkbehållarenheten är mycket smutsig. Innan du lägger mjölkbehållarenheten i diskmaskinen bör alla delar som kan öppnas öppnas och alla löstagbara delar tas av.

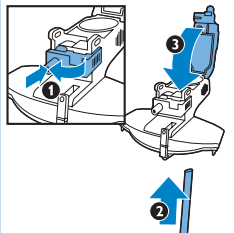

- 6** Efter rengöringen trycker du tillbaka ångintaget (1), ansluter mjölkroret (2) och stänger skyddet till mjölkbehållarlocket (3).

Obs! Skjut tillbaka ångintaget innan du stänger locket, annars passar inte ångintaget.

Obs! Se till att mjölkroret är tillräckligt långt inskjutet över anslutningsröret så att hålen i anslutningsröret täcks. Om du inte skjuter mjölkroret tillräckligt långt över anslutningsröret får du mindre mjölkskum.

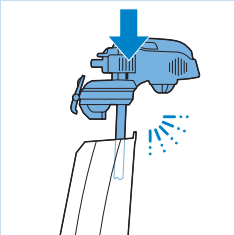

- 7** Sätt fast locket på mjölkbehållaren (klick).

Obs! Se till att alla delar på mjölkbehållarlocket är torra innan du sätter ihop locket.

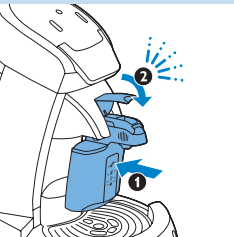

- 8** Skjut in mjölkbehållarenheten i kaffebryggaren (1) och tryck ned mjölkbehållarspaken (ett klickljud hörs) (2).

Rengöra bryggaren

Fara: Sänk aldrig ned bryggaren i vatten eller någon annan vätska.

Rengöra kaffebyggaren

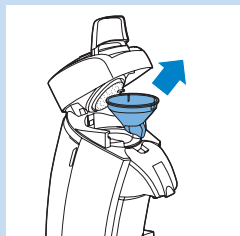

- 1 Dra alltid ur nätsladden innan du rengör apparaten.
- 2 Rengör utsidan av kaffebyggaren med en fuktig trasa.
- 3 Ta bort kaffeuppsamlaren.

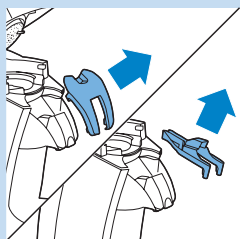

- 4 Ta bort skyddet på kaffepipen och ta ut pipen ur bryggaren.

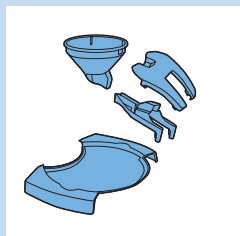

- 5 Rengör skyddet på kaffepipen, kaffeuppsamlaren och droppbrickan i varmt vatten (och lite diskmedel om det behövs) eller i diskmaskinen.

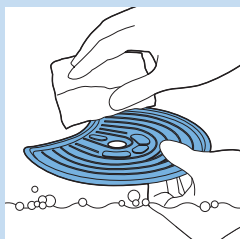

- 6 Håll koppbrickan i handen och rengör den med varmt vatten, eventuellt med lite diskmedel.
Koppbrickan kan också diskas i diskmaskin.

Du bör alltid ta bort koppbrickan från bryggaren när du rengör den, eftersom kanterna kan vara vassa. Var alltid försiktig vid hanteringen.

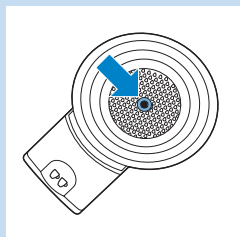

- 7 Rengör kapselhållarna med varmt vatten (och lite diskmedel om det behövs) eller i diskmaskinen.

Om silen i mitten av kapselhållaren täpps till sköljer du kapselhållaren under rinnande vatten. Om det behövs använder du en diskborste.

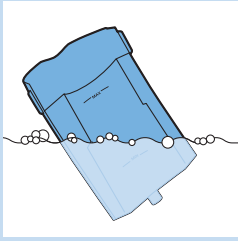

- 8** Rengör vattenbehållaren med varmt vatten, eventuellt med lite diskmedel.

Obs! Om du använder en diskborste ska du vara försiktig så att du inte skadar ventilen och flödet i botten av vattenbehållaren.

Obs! Vattenbehållaren kan också diskas i diskmaskin.

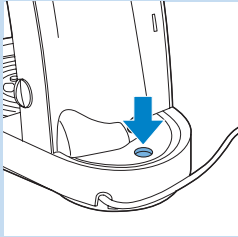

- 9** Rengör bryggarens påfyllningshål med en fuktig trasa.

Använd inte vassa föremål när du rengör påfyllningshålet.

- 10** Skölj delarna med rent vatten efter rengöringen och sätt tillbaka dem på kaffebryggaren.

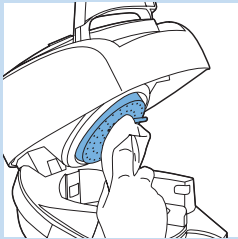

- 11** Torka av vattenfördelningsplattan med en fuktig trasa.

Var försiktig när du gör det. Om tätningringen fastnar under vattenfördelningsplattans kant kan kaffebryggaren börja läcka.

Obs! Var försiktig så att du inte skadar metallfliken på vattenfördelningsplattan.

Skölja igenom kaffebryggaren



Om du inte har använt kaffebryggaren på tre dagar bör du skölja igenom den med rent vatten innan du använder den igen så att du får rent vatten i kokaren.

Skölj igenom kaffebryggaren så här:

- 1** Fyll vattenbehållaren med kallt vatten upp till **MAX**-markeringen och sätt tillbaka den på apparaten.

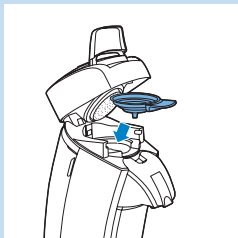

- 2** Sätt kapselhållaren för en kopp ☺ eller kapselhållaren för två koppar ☺☺ i bryggaren utan kapsel/kapslar.

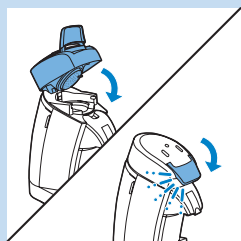

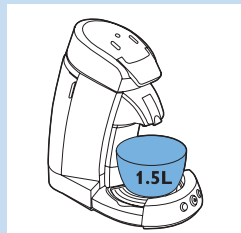

3 Stäng locket och lås med spaken.



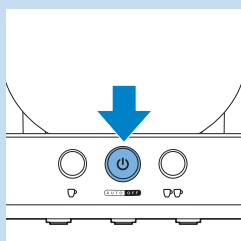

4 Samla upp vattnet genom att ställa en skål (som rymmer 1,5 l) under kaffepipen.

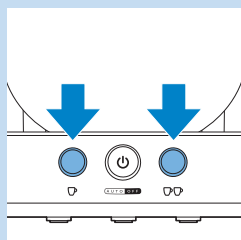

5 Tryck på på/av-knappen .

► Ljusringarna runt knappen för en kopp  och knappen för två koppar  lyser med fast sken.



6 Du startar sköljningen genom att trycka på knappen för en kopp  och knappen för två koppar  samtidigt en kort stund.

► Under sköljningen spolas vattnet i vattenbehållaren igenom maskinen och kokaren fylls med rent vatten. Sköljningen tar en stund (cirka 90 till 150 sekunder).

Avbryt aldrig sköljningen efter halva tiden. Om du gör det fylls inte kokaren ordentligt med rent vatten.

Obs! Under sköljningen låter bryggaren mer än under en vanlig brygging.

► Bryggaren stängs av automatiskt när sköljningen är färdig. Nu är din Philips SENSEO®-kaffebryggare klar att använda igen.

Avkalkning

När ska apparaten kalkas av?

- Avkalka Senseo®-kaffebyggaren enligt beskrivningen nedan när avkalkningsindikatorn tänds. Avkalkningsindikatorn tänds när du bryggt cirka 1 000 koppar svart Senseo®-kaffe eller 250 koppar Senseo®-kaffetyper med mjölk. Du kan också avkalka Senseo®-kaffebyggaren oftare på samma sätt. Du behöver avkalka bryggaren minst var tredje månad. Avkalkningen tar cirka 45 minuter.

Varför ska apparaten kalkas av?

Kalkavlagringar bildas inuti bryggaren när den används. Det är viktigt att du kalkar av Senseo®-kaffebyggare när CALC CLEAN-indikatorn tänds. Här följer några anledningar till att du bör kalka av bryggaren:

- SENSEO®-kaffebyggarens livslängd förlängs
- Maximal koppstorlek garanteras
- Maximal kaffetemperatur garanteras
- Apparaten låter mindre under brygningen
- Driftfel förebyggs

Om avkalkningsprocessen inte utförs på rätt sätt blir kalkrester kvar i bryggaren. Det gör att kalkavlagringar bildas snabbare vilket kan orsaka bestående skador som inte kan repareras på bryggaren.

Använd rätt avkalkningsmedel

Endast avkalkningsmedel som är baserade på citronsyra är lämpliga för avkalkning av SENSEO®-bryggaren. Den här typen av avkalkningsmedel kalkar av bryggaren utan att skada den. Rätt mängd visas i avsnittet Avkalkningsprocess nedan. Avkalkningsblandningen kan endast användas en gång. Efter användning är avkalkningsblandningen inte längre aktiv. Philips Senseo® har utvecklat ett speciellt avkalkningsmedel (HD7012, HD7011, HD7006) för Senseo®-bryggare. Mer information om avkalkningsmedlet finns på vår webbplats www.philips.com.

Använd aldrig ett avkalkningsmedel som är baserat på mineralryror som svavelsyra, saltsyra eller ättiksyra (t.ex. vinäger). Dessa avkalkningsmedel skadar SENSEO®-kaffebyggaren.

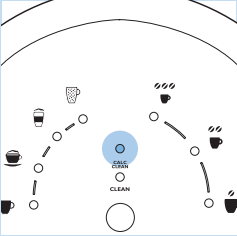

Avkalkningsprocess

Avkalkningsprocessen består av 3 delar:

- 1 avkalkning (cirka 35 minuter)
- 2 sköljningar (cirka 10 minuter)

Det går inte att avkalka maskinen om inte avkalkningsenheten sitter i kaffepipen.

Avkalkningscykel

1 Ta bort mjölkbehållarenheten från maskinen, sätt in avkalkningsenheten i kaffepipen och tryck ned mjölkbehållarspaken.

2 Placera kapselhållaren för en kopp ☉ med en använd kaffekapsel i kaffebyggaren. Stäng locket och se till att det är ordentligt stängt.

Obs! Sätt alltid en använd kaffekapsel i kapselhållaren när du kalkar av bryggaren. Kapseln fungerar som ett filter för att förhindra att silen i kapselhållaren blir igentäppt med kalkrester.

3 Blanda 50 gram citronsyra med 1 liter vatten i en måttkopp. Rör tills pulvret är helt upplöst.

4 Ta bort vattenbehållaren och fyll den med avkalkningsblandningen. Sätt sedan tillbaka vattenbehållaren i kaffebyggaren.

5 Samla upp avkalkningsblandningen genom att ställa en skål som rymmer minst 1,5 l under pipen.

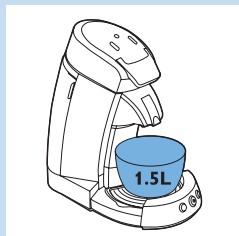
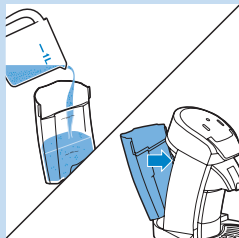
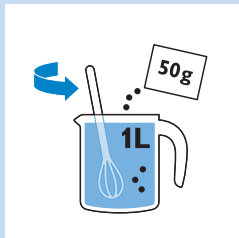
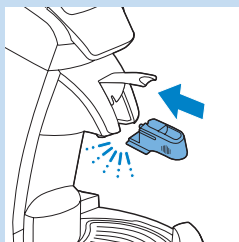

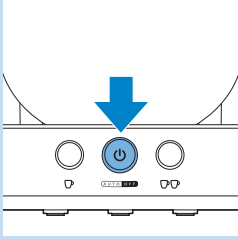

- 6** Slå på bryggaren genom att trycka på på/av-knappen .
- Bryggaren är klar för avkalkning när ljusringen runt på/av-knappen lyser med fast sken.

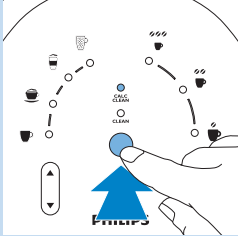

- 7** Tryck på knappen CLEAN/CALC CLEAN för att starta avkalkningen.

Avbryt aldrig avkalkningen. Om du avbryter avkalkningen läser du kapitlet Felsökning för ytterligare instruktioner.

- CALC-lampan och ljusringen runt på/av-knappen börjar blinka långsamt när avkalkningen startar.

35 min

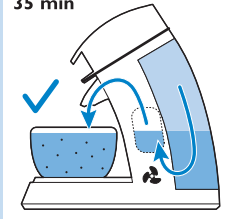

- Avkalkningen tar cirka 35 min. Under avkalkningen kommer det hett vatten ur kaffepipen då och då eftersom bryggaren stannar flera gånger för att låta avkalkningsblandningen verka.
- När allt vatten i vattenbehållaren har använts är avkalkningen klar. Ljusringen runt på/av-knappen börjar blinka snabbt när vattnet i vattenbehållaren är slut.

Sköljning

- 1** Töm skålen och sätt tillbaka den under pipen.

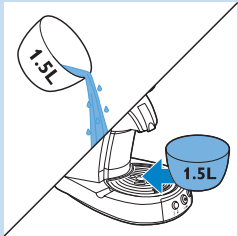

- 2** Skölj ur vattenbehållaren.

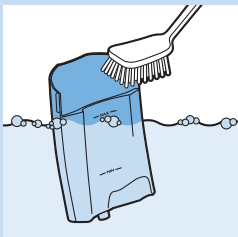

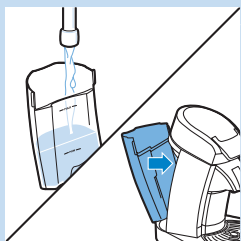

- 3** Fyll vattenbehållaren med nytt kranvatten och sätt tillbaka den på kaffebryggaren.

Obs! Fyll inte vattenbehållaren med använt varmvatten eller den använda avkalkningsblandningen.

- Bryggaren är klar för sköljning när på/av-lampan lyser med fast sken.

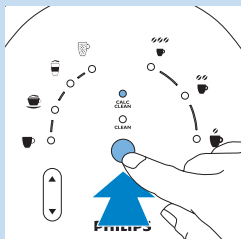

- 4** Tryck på CLEAN/CALC CLEAN-knappen för att skölja apparaten.

- Under sköljningen tänds indikatorerna på kontrollpanelen moturs efter varandra för att visa att apparaten sköljs.

Obs! Sköljningen tar några minuter.

- 5** Upprepa steg 1 till 4 en gång till.

Obs! När allt vatten i vattenbehållaren har använts är sköljningen klar och kaffebryggaren stängs av automatiskt.

- 6** Ta ur avkalkningsenheten ur kaffepipen.

- 7** Ta bort den använda kapseln och rengör kapselhållaren för att förhindra att silen i mitten blir igentäppt.

Frostfri förvaring

Om kaffebryggaren har använts och därför sköljts med vatten får den endast användas och förvaras på frostfri plats så att den inte skadas.

Beställa tillbehör

Om du vill köpa tillbehör till den här apparaten kan du gå till vår webbplats www.shop.philips.com/service. Om du har problem med att hitta tillbehör till apparaten kan du kontakta Philips kundtjänst i ditt land. Kontaktinformation finns på www.philips.com/support.

Miljön



- Kasta inte apparaten i hushållssoporna när den är förbrukad. Lämna in den för återvinning vid en officiell återvinningsstation, så hjälper du till att skydda miljön.

Garanti och service

Om apparaten behöver service, eller om du vill ha information eller har problem med apparaten kan du gå till Philips webbplats på **www.philips.com** eller kontakta Philips kundtjänst i ditt land. Telefonnummer finns i garantibroschyren. Om det inte finns någon kundtjänst i ditt land vänder du dig till din lokala Philips-återförsäljare. Inköpet av Philips SENSEO®-kaffebryggare förbrukar inte Sara Lee/Merrills eller Philips patenträttigheter. Köparen tilldelas inte heller en licens under patenträttigheterna.

Felsökning

I det här kapitlet sammanfattas de vanligaste problemen som kan uppstå med bryggaren. Om du kan inte hitta lösningen till ditt problem kan du hitta fler lösningar på www.philips.com/support. Om du ändå inte kan lösa problemet kontaktar du kundtjänst i ditt land (se kapitlet Garanti och service).

Problem	Lösning
SENSEO®-bryggaren producerar inte tillräckligt mycket mjölkskum eller så är skummet inte av god kvalitet.	<ol style="list-style-type: none"> Mjölkbhållarenheten kanske är smutsig. Rengör mjölkbhållarenheten genom att följa instruktionerna i avsnittet Rengöra alla delar efter dagens sista användning i kapitlet Rengöra mjölkbhållarenheten. Vi rekommenderar att du rengör mjölkbhållarenheten i diskmaskinen. Se till att mjölkröret är tillräckligt långt inskjutet över anslutningsröret så att hålen i anslutningsröret täcks. Om du inte skjuter mjölkröret tillräckligt långt över anslutningsröret får du mindre mjölkskum. Du kanske har använt mjölk som inte är tillräckligt kall. Om mjölktemperaturen överstiger 8 °C använder bryggaren mindre mjölk. Se till att du använder kall mjölk direkt från kylskåpet (5–8 °C). Du har använt en annan typ av mjölk än komjölk (t.ex. ris- eller sojamjölk). Dessa mjölksorter ger inte mjölkskum av hög kvalitet. För att få bästa möjliga mjölkskum rekommenderar vi att du använder mellanmjölk från kor.
Det kommer ånga från SENSEO®-bryggaren under bryggningen eller rengöringen.	<ol style="list-style-type: none"> När du brygger en kaffetyper med mjölk kan lite ånga läcka från bryggaren. För att få en perfekt kopp kaffe och minimera ångan fyller du mjölkbhållaren upp till den angivna nivån för kaffetyper. Du kanske har glömt att fylla mjölkbhållaren innan du bryggde en kaffetyper med mjölk. Fyll mjölkbhållaren upp till den angivna nivån för kaffetyper.

Problem	Lösning
	3. Mjölkröret kanske inte är anslutet till mjölkbehållarlocket. Anslut mjölkröret till mjölkbehållarlocket. Se till att mjölkröret är tillräckligt långt inskjutet över anslutningsröret så att hålen på anslutningsröret täcks.
	4. Mjölkbehållarenheten kanske är smutsig. Rengör mjölkbehållarenheten noggrant enligt beskrivningarna i kapitlet Rengöra mjölkbehållarenheten. Vi rekommenderar att du rengör mjölkbehållarenheten i diskmaskinen.
	5. Du kanske inte sköt mjölkbehållaren tillräckligt långt in i bryggaren. Se till att mjölkbehållaren sitter ordentligt genom att skjuta ned mjölkbehållarspaken så långt som möjligt (ett klickljud hörs). Det är viktigt för att skummet ska bli av hög kvalitet.
	6. Du kanske har tryckt på knappen CLEAN/CALC CLEAN för att skölja mjölkbehållarenheten utan att ha hållt i vatten i mjölkbehållaren först. Du måste alltid fylla mjölkbehållaren med vatten om du vill skölja den. Det kommer alltid ut lite ånga från maskinen under sköljningen. Den här ångan behövs för att mjölkbehållarenheten ska rengöras ordentligt.
	7. Du kanske har fyllt mjölkbehållaren med varmt vatten när du ska skölja mjölkbehållarenheten. Mjölkbehållaren ska fyllas med kallt vatten.
Det finns lite mjölk kvar i mjölkbehållaren efter att jag har bryggt en kaffetyper med mjölk.	1. Det är normalt att det finns lite mjölk kvar i mjölkbehållaren när du har bryggt en kaffetyper med mjölk. Den extra mjölken behövs för att ge mjölkskum av hög kvalitet.
	2. Du kanske fyllde mjölkbehållaren över den angivna nivån för kaffetyper som du ville brygga.
	3. Du kanske har använt mjölk som inte är tillräckligt kall. Om mjölktemperaturen överstiger 8 °C använder bryggaren mindre mjölk. Se till att du använder kall mjölk direkt från kylskåpet (5–8 °C).
Kaffetyperna med mjölk är inte tillräckligt varma.	1. Det är normalt att en kaffetyper med mjölk inte är lika varm som en kopp svart SENSEO®-kaffe eftersom mjölken värms till en lägre temperatur för att mjölkskummet ska få hög kvalitet.
	2. Du kan förvärma kopporna med hett vatten om du vill hålla kaffet varmt längre. Det bästa sättet att göra det är att trycka på knappen för en kopp ☑ utan att ha någon kaffekapsel ilagd.
	3. Du kanske har använt koppar som är för stora. Om du har kaffet i stora koppar kallnar det snabbare. Vi rekommenderar att du använder en kopp på 180 ml för cappuccino, en kopp på 260 ml för latte macchiato och en kopp på 220 ml för caffè latte.
SENSEO®-bryggaren stänker när den brygger en kaffetyper med mjölk.	Du kanske har använt mjölk som är för varm. Se till du använder kall mjölk direkt från kylskåpet (5–8 °C).

Problem	Lösning
CALC CLEAN-indikatorlamporna lyser med fast sken.	CALC CLEAN-indikatorn tänds när du behöver kalka av kaffebryggaren. Det händer efter att du har bryggt 1 000 koppar svart SENSEO®-kaffe eller 250 koppar cappuccino, latte macchiato eller caffè latte. Kalka av SENSEO®-bryggaren genom att följa instruktionerna i kapitlet Avkalkning. CALC CLEAN-indikatorn slocknar först när avkalkningen har utförts på rätt sätt och avkalkningsenheten har tagits bort.
Jag har tryckt på CLEAN/CALC CLEAN-knappen men apparaten fungerar inte.	<p>1. Om du vill skölja igenom mjölkbehållarenheten ser du till att du har fyllt mjölkbehållaren med kallt vatten och att du har satt i mjölkbehållarenheten ordentligt i bryggaren.</p> <p>2. Om du vill kalka av apparaten ser du till att avkalkningsenheten är rätt placerad. Mer information finns i kapitlet Avkalkning.</p>
	<p>3. Bryggaren kanske håller på att värmas upp (ljusringen runt på/av-knappen blinkar långsamt). Det tar ett tag för apparaten att värmas upp innan du kan kalka av den.</p>
Avkalkningen höll bara på i 5 minuter.	Avkalkningen avbröts troligen. Det kan ha flera orsaker: 1) du tryckte på på/av-knappen under avkalkningen 2) du tog bort vattenbehållaren under avkalkningen 3) du placerade inte avkalkningsenheten på rätt sätt eller tog bort den från bryggaren under avkalkningen.
	För att börja om med avkalkningsprocessen: 1) ta bort avkalkningsenheten 2) skölj igenom apparaten genom att trycka på knappen för en kopp ☑ och knappen för två koppar ☑☑ samtidigt en kort stund 3) Sätt tillbaka avkalkningsenheten och tryck på knappen CLEAN/CALC CLEAN för att påbörja avkalkningen.
Ljusringen runt på/av-knappen fortsätter att blinka snabbt.	1. När ljusringen runt på/av-knappen blinkar finns det inte tillräckligt med vatten i vattenbehållaren för att brygga kaffe. Om du vill brygga kaffe måste vattenmängden i vattenbehållaren överstiga MIN-nivån.
	2. Du kanske har valt en kaffetyper med mjölk (cappuccino, caffè latte eller latte macchiato) fast mjölkbehållarenheten inte sitter i eller inte sitter i ordentligt i bryggaren. Om du vill brygga en kaffetyper med mjölk måste mjölkbehållarenheten sitta i bryggaren och vara fylld med mjölk.
	3. Vattenbehållaren har inte placerats på rätt sätt. Ta bort vattenbehållaren och sätt tillbaka den i apparaten på rätt sätt.
	4. Du kanske använder SENSEO®-bryggaren i ett rum där det är kallare än 10 °C. SENSEO®-bryggaren fungerar inte vid temperaturer under 10 °C. Kontrollera om SENSEO®-bryggaren fungerar normalt när den används i ett rum där det är över 10 °C.
SENSEO®-bryggaren låter mer än vanligt.	1. När bryggaren skummar mjölk för en kaffetyper med mjölk är det helt normalt att det låter mer än när svart Senseo®-kaffe bryggs.

Problem	Lösning
	2. Mjölkbekållarlocket kanske inte är ordentligt stängt. Stäng alltid locket på rätt sätt (ett klickljud ska höras) innan du skjuter in mjölkbekållarenheten i bryggaren.
Jag vet inte vilka typer av mjölk jag ska använda.	För att få bästa möjliga mjölkskum rekommenderar vi att du använder mellanmjölk från kor. Andra mjölksorter (t.ex. rismjölk eller sojamjölk) ger inte mjölkskum av hög kvalitet.
Jag vet inte hur jag ska använda Senseo®-bryggaren så att den endast producerar skummad mjölk.	Det går inte att endast skumma mjölk. Kaffebryggaren har utformats för att producera kaffetyper med färsk, skummad mjölk.



www.philips.com

 100% recycled paper
100% papier recyclé

4222.200.0489.5