

Register your product and get support at  
[www.philips.com/welcome](http://www.philips.com/welcome)

HD7850



**PHILIPS**



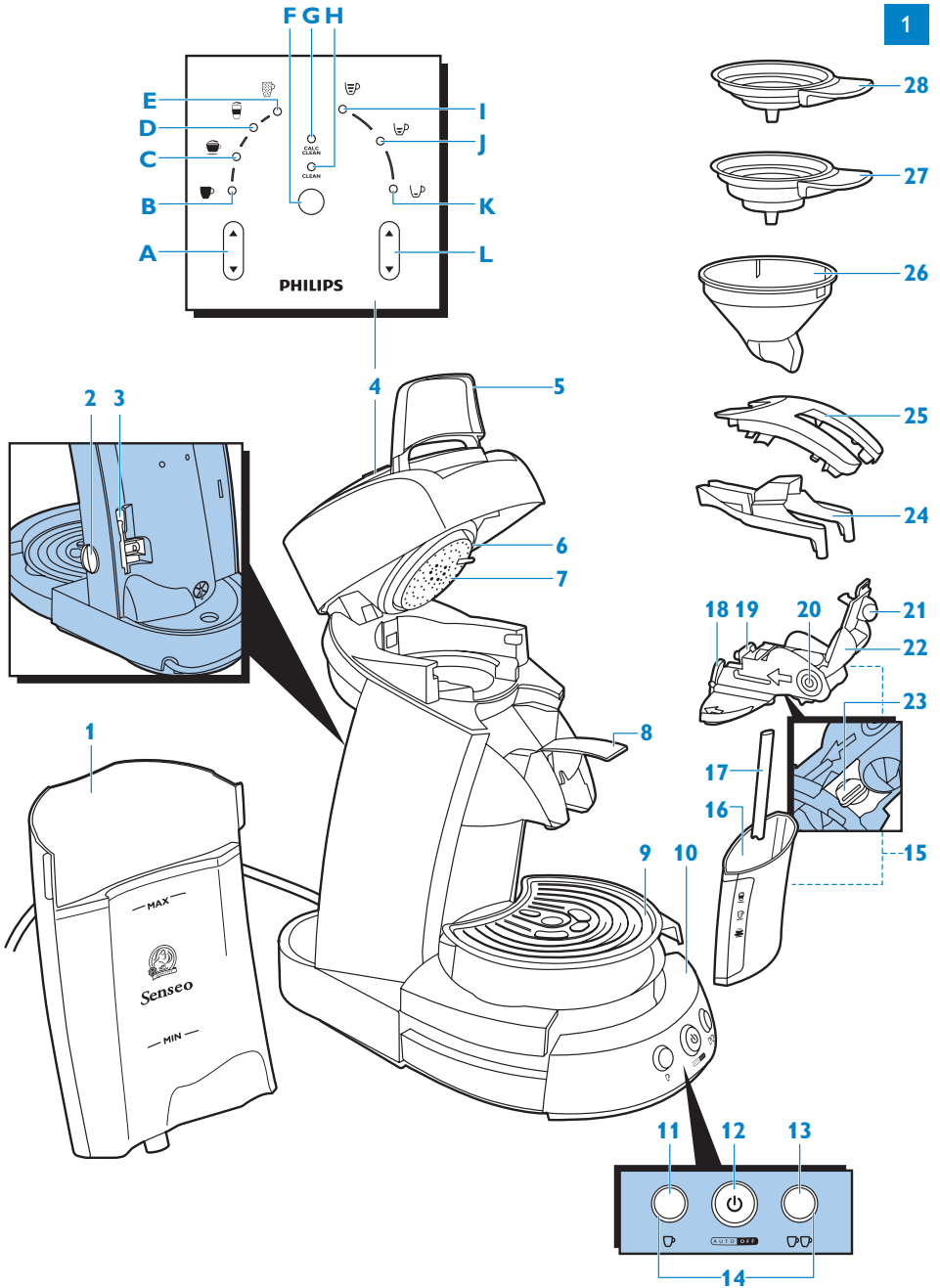



**ENGLISH 6**  
**DEUTSCH 29**  
**FRANÇAIS (BELGIQUE) 53**  
**NEDERLANDS 77**

## Introduction

Congratulations on your purchase and welcome to Philips! To fully benefit from the support that Philips offers, register your product at

**[www.philips.com/welcome](http://www.philips.com/welcome)**.

Make your coffee moments truly special with SENSEO®. This unique system combines the easy-to-use Philips SENSEO® coffee machine with the specially developed Douwe Egberts SENSEO® coffee pods, giving you a full, smooth coffee with a delicious foam layer.

The SENSEO® Latte Select coffee machine offers you delicious coffee specialties made with fresh frothed milk. Choose from cappuccino, latte macchiato, caffè latte and regular SENSEO® black coffee - all at the touch of a button.

To ensure a smooth and full coffee taste, you should keep the following things in mind:

### Fresh water

Use fresh water every day.

### Fresh coffee pods

Use the SENSEO® coffee pods that have been specially developed by Douwe Egberts for your SENSEO® coffee machine for a full, round taste. The Douwe Egberts SENSEO® coffee pods stay fresh longer if you store them in an airtight storage container.

### A clean machine

Clean your coffee machine regularly as described in chapters 'Cleaning the milk container unit' and 'Cleaning the machine'. Remove used coffee pods after brewing. If you have not used the machine for some time, flush the machine before you use it again (see section 'Flushing the coffee machine' in chapter 'Cleaning the machine').

For a reliable performance of the milk container unit and consistently good frothing results, it is very important that you follow the 2 cleaning procedures below:

- 1 Flush the milk container unit after you have brewed a cappuccino, latte macchiato or caffè latte (see section 'Flushing after every use with the CLEAN button' in chapter 'Cleaning the milk container unit').
- 2 Clean the milk container and the lid thoroughly if you are not going to use the milk container again that day (see section 'Cleaning all parts after the last use of the day' in chapter 'Cleaning the milk container unit').

For the best long-term results make sure you descale the machine regularly according to the instructions in chapter 'Descaling'. The CALC CLEAN indicator tells you when descaling is required. Always use a descaler based on citric acid, for instance the descaler specifically developed for SENSEO® coffee machines. Do not use white vinegar to descale your SENSEO® machine!

## General description (Fig. 1)

- 1 Water reservoir (your water reservoir may differ from the one shown in the figure)
- 2 Height adjustment knob for drip tray
- 3 Calc-Clean tool

- 4 Control panel (your control panel may differ from the one shown in the figure)
  - A Coffee select button
  - B SENSEO® black coffee indicator
  - C Cappuccino indicator
  - D Latte macchiato indicator
  - E Caffè latte indicator
  - F CLEAN/CALC CLEAN button
  - G CALC CLEAN indicator
  - H CLEAN indicator
  - I Large black coffee volume indicator
  - J Medium black coffee volume indicator
  - K Small black coffee volume indicator
  - L Volume select button
- 5 Lid lever
- 6 Sealing ring
- 7 Water distribution disc
- 8 Milk container lever
- 9 Cup tray
- 10 Drip tray
- 11 1-cup button ☞
- 12 On/off button with light ring
- 13 2-cup button ☞☞
- 14 Light rings
- 15 Milk container unit
- 16 Milk container
- 17 Milk tube
- 18 Milk container lid release lever
- 19 Steam inlet
- 20 Milk container lid, including frothing unit
- 21 tab of milk container lid cover
- 22 Milk container lid cover
- 23 Rubber seal
- 24 Coffee spout
- 25 Coffee spout cover
- 26 Coffee collector
- 27 2-cup pod holder ☞☞
- 28 1-cup pod holder ☞

### Important

Read this user manual carefully before you use the machine and save it for future reference.

#### Danger

- Never immerse the machine in water or any other liquid.

#### Warning

- Check if the voltage indicated on the bottom of the machine corresponds to the local mains voltage before you connect the machine.
- This machine is not intended for use by persons (including children) with reduced physical, sensory or mental capabilities, or lack of experience and knowledge, unless they have been given supervision or

instruction concerning use of the machine by a person responsible for their safety.

- Children should be supervised to ensure that they do not play with the machine.
- Do not use the machine if the plug, the mains cord or the machine itself is damaged.
- If the mains cord is damaged, you must have it replaced by Philips, a service centre authorised by Philips or similarly qualified persons in order to avoid a hazard.

### **Caution**

- Correct cleaning of the milk container is very important for reliable performance of the milk container unit and good frothing results. See chapter 'Cleaning'.
- Always return the machine to a service centre authorised by Philips for examination or repair. Do not attempt to repair the machine yourself, otherwise your guarantee becomes invalid.
- Never put normal ground coffee or use torn pods in the SENSEO® machine, as this causes it to become blocked.
- Do not use the machine in combination with a transformer, as this could cause hazardous situations.
- Always put the machine on a flat and stable surface.
- Never let the machine operate unattended.
- Do not use the machine at altitudes higher than 2200 metres above sea level.
- The machine does not work at temperatures below 10°C.
- Flush the coffee machine with fresh water before you use it for the first time (see chapter 'Before first use'). This causes the boiler to fill with water, which is essential for the machine to work properly.
- Do not use the SENSEO® machine in combination with water softeners based on sodium exchange.
- Philips strongly advises you to descale this SENSEO® machine when the CALC CLEAN indicator tells you that descaling is required. If the machine is not descaled in time and according to the procedure described in chapter 'Descaling', this may lead to technical failures.
- Never use a descaling agent based on mineral acids such as sulphuric acid, hydrochloric acid, sulphamic acid and acetic acid (e.g. vinegar). These descaling agents may damage your SENSEO® coffee machine.
- Never turn your SENSEO® machine on its side, as water may leak from the boiler. Always keep it in upright position, also during transport.
- This machine is intended for household use only and not for professional use.

### **Electromagnetic fields (EMF)**

This machine complies with all standards regarding electromagnetic fields (EMF). If handled properly and according to the instructions in this user manual, the machine is safe to use based on scientific evidence available today.



## Before first use

YOU CANNOT BREW COFFEE IF YOU HAVE NOT FLUSHED THE SENSEO® COFFEE MACHINE FIRST! Note that the buttons do not work and the light ring around the on/off button does not start to flash until you have flushed the machine.

During the flushing cycle, the water in the water reservoir is flushed through the machine and the boiler is filled with water. After the flushing cycle, the coffee machine is ready for use.

Flush the machine in the following way:

- 1 Remove the water reservoir.
- 2 Fill the water reservoir with cold water up to the **MAX** indication and put it back onto the machine.
- 3 Slide the milk container unit into the coffee machine (1) and push down the milk container lever ('click') (2).
- 4 Move the lid lever upwards to release the lid.
- 5 Open the lid.

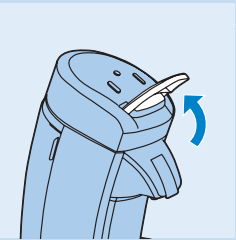
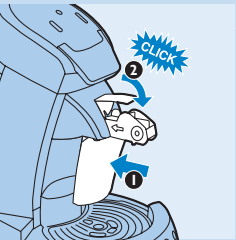
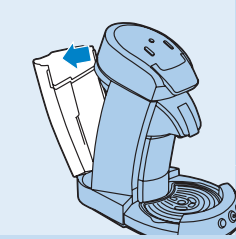



- 6** Put the 1-cup pod holder ☐ or the 2-cup pod holder ☐☐ in the machine without pod or pods.

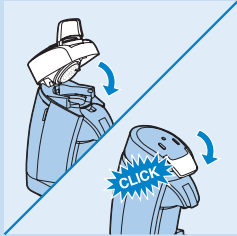

- 7** Close the lid and lock the lid lever.

*Note: Make sure the lid lever is properly locked by pushing it down until it snaps home with a click. It is not possible to flush the machine when the lid is not properly closed.*

- 8** Put the plug in an earthed wall socket.

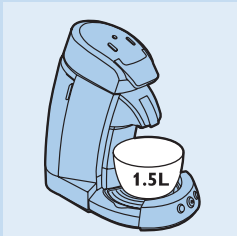

- 9** Put a bowl (with a capacity of at least 1.5 litres) under the coffee spout to collect the water.

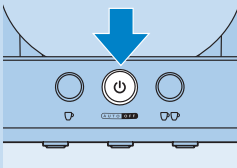

- 10** Press the on/off button ☐.

- ▶ the light rings around the 1-cup button ☐ and the 2-cup button ☐☐ light up continuously.

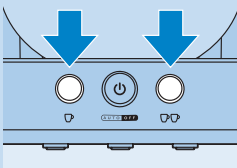

- 11** Press the 1-cup button ☐ and the 2-cup button ☐☐ briefly at the same time.

- ▶ During the flushing cycle, the water in the water reservoir is flushed through the machine and the boiler is filled with water. The flushing cycle takes some time (approx. 90 to 150 seconds). The machine switches off automatically when the flushing cycle ends. During the flushing cycle, the machine produces more noise than during a regular brewing cycle.

Never interrupt the flushing cycle halfway. If you do, the boiler does not fill itself properly.

*Note: If the machine does not work properly, repeat steps 1 to 11. Do not interrupt the flushing cycle.*

- 12** Clean the coffee spout, the coffee collector, the pod holders, the milk container and the milk container lid with hot water and some washing-up liquid or in the dishwasher. Clean the water reservoir thoroughly in hot water, if necessary with some washing-up liquid. Now your Philips SENSEO® coffee machine is ready for use.

## Using the machine

### Preparing for use

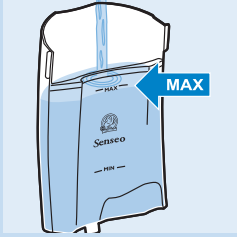



- 1** Fill the water reservoir with cold water up to the **MAX** indication and put it back onto the machine.

The water reservoir has a volume of 8 medium-sized cups of coffee.

Never pour milk, coffee, hot water or carbonated water into the water reservoir.

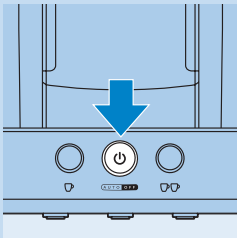
The MIN indication on the water reservoir indicates the minimum amount of water required for brewing coffee. Always fill the water reservoir beyond the MIN level.



- 2** Press the on/off button .

- ▶ The light ring light flashes slowly while the water is heating up. Heating up takes approx. 90 seconds.
- ▶ The coffee machine is ready for use when the light ring around the on/off button lights up continuously.
- ▶ If the light ring around the on/off button flashes rapidly, the water reservoir does not contain enough water for brewing coffee.

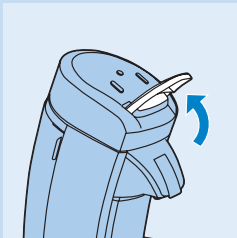



- 3** Move the lid lever upwards to release the lid.

- 4** Open the lid.

- 5** Place the appropriate pod holder in the machine.

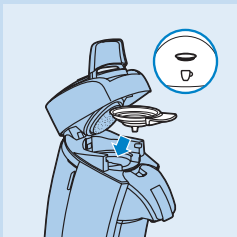
*Note: Make sure the pod holder is clean and the sieve in the centre is not clogged, e.g. with loose coffee grounds.*



- Use 1 coffee pod in combination with the 1-cup pod holder and the 1-cup button  if you want to make one cup of SENSEO® black coffee, cappuccino, latte macchiato or caffè latte.

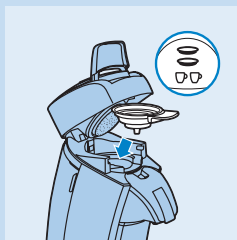

- Use 2 coffee pods in combination with the deeper 2-cup pod holder and the 2-cup button ☞☞ if you want to make two cups of SENSEO® black coffee.

**6** Place the SENSEO® coffee pod or pods properly in the centre of the pod holder, with the convex side pointing downwards.

*Note: Use SENSEO® coffee pods from Douwe Egberts, which have been specially designed for your SENSEO® coffee machine and give a full and round taste.*

*Note: Make sure the coffee in the pod or pods is evenly distributed and press the pod or pods lightly into the pod holder.*

*Note: Never put normal ground coffee or use torn pods in the SENSEO® machine, as this causes it to become blocked.*

- Place 1 SENSEO® coffee pod in the 1-cup pod holder ☞.

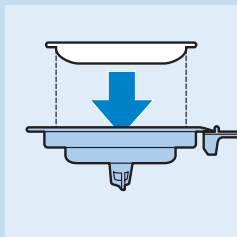

- Place 2 SENSEO® coffee pods in the 2-cup pod holder ☞☞.

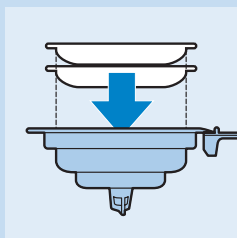

**7** Close the lid and lock the lid lever.

Make sure you push down the lid lever until it snaps home with a click.

*Note: It is not possible to brew coffee when the lid is not properly closed and the lid lever is not locked.*

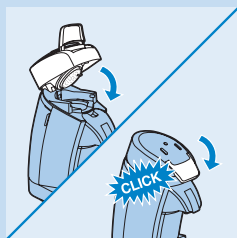

### Filling the milk container

Always use milk at refrigerator temperature (5-8°C) to obtain hot frothed milk of high quality for your cappuccino, latte macchiato or caffè latte.

*Note: If you want to brew SENSEO® black coffee, it is not necessary to fill the milk container.*

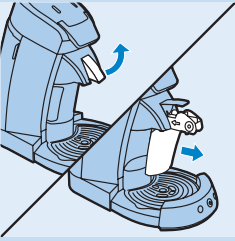

- 1 Move the milk container lever upwards to release the milk container unit. Pull the milk container unit forwards to remove it from the machine.

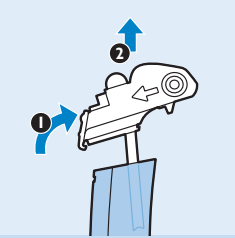

- 2 Press the milk container lid release lever (1) and remove the milk container lid from the milk container (2).

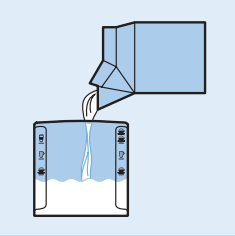

- 3 Fill the milk container with cold milk straight from the refrigerator (5-8°C) up to the level required for the coffee variety.

- ☺ = amount of milk required to brew one cup of cappuccino.
- ☺☺ = amount of milk required to brew one cup of caffè latte.
- ☺☺☺ = amount of milk required to brew one cup of latte macchiato or two cups of cappuccino.

*Note: We advise you not to use rice or soy milk. These types of milk do not produce high-quality frothed milk.*

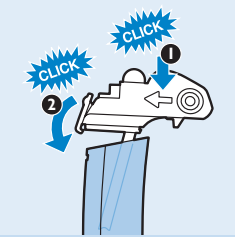

- 4 To fasten the milk container lid onto the milk container, first push the front of the milk container lid onto the edge of the milk container ('click') (1) and then push the rear end onto the milk container ('click') (2).

Always check if the lid is fixed properly onto the milk container to prevent spillage when you place the milk container unit in the machine.

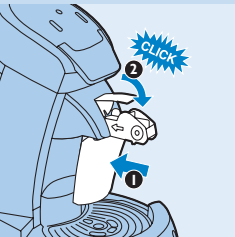

- 5 Slide the milk container unit into the coffee machine (1) and push down the milk container lever ('click') (2).

*Note: Make sure that the milk container is placed properly by pushing down the milk container lever as far as possible ('click'). Proper placement of the milk container is essential for obtaining properly frothed milk.*

## Brewing black coffee, cappuccino, latte macchiato or caffè latte

### Coffee varieties with milk

Each coffee variety with milk has its own distinctive brewing process:

- **Cappuccino** ☕ is a rich combination of one-third coffee and two-thirds of freshly frothed hot milk with a creamy froth layer. When you brew a cappuccino, your cup is first filled with hot milk froth and then strong black coffee is brewed onto the froth. This causes the coffee to sink below the froth layer.
- **Latte macchiato** ☕ is a 3-layer drink. It contains more milk than coffee. When you brew a latte macchiato, the machine first fills your cup with hot milk and milk froth and then stops for 15 seconds. During this time the milk sinks below the froth. Then the machine brews black coffee, which also sinks below the froth and settles above the layer of hot milk.
- **Caffè latte** ☕ is a drink that contains milk and coffee in more or less equal amounts. When you brew a caffè latte, your cup is first filled with coffee and then hot frothed milk is added.

### Brewing black coffee or a coffee variety with milk

To brew a delicious black coffee, cappuccino, latte macchiato or caffè latte, follow the steps below.

- 1** Before you brew coffee, make sure the water reservoir is filled with water and you have placed 1 or 2 pods in the correct pod holder (see chapter 'Preparing for use').

*Note: You cannot make 2 cups of cappuccino, latte macchiato or caffè latte at the same time. If you want to brew 2 cups, brew 1 cup at a time using the 1-cup button ☕.*

- 2** Press the coffee select button to select the desired coffee variety with or without milk.
  - Select ☕ to brew SENSEO® black coffee.
  - Select ☕ to brew cappuccino.
  - Select ☕ to brew latte macchiato.
  - Select ☕ to brew caffè latte.

- 3** If you have selected SENSEO® black coffee, press the volume select button to select the desired coffee volume. By varying the volume, you also affect the strength of coffee.

- Select ☕ for a small amount of black coffee (80ml).
- Select ☕ for a medium amount of black coffee (125ml).
- Select ☕ for a large amount of black coffee (145ml).

*Note: You cannot operate the volume select button when you have selected one of the coffee varieties with milk.*

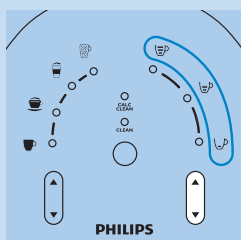
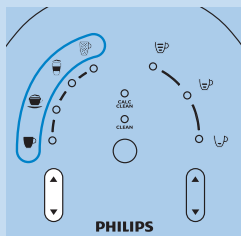

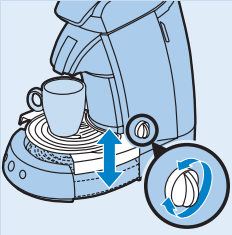

- 4** Place one or two cups under the coffee spout. To minimise splattering, turn the knob to adjust the height of the drip tray so that the top of your cup is just under the spout.

*Tip: Do not use cups that are too large as they cause the coffee to get cold more quickly.*

The amounts of the coffee varieties with milk are:

- 160ml for cappuccino ☕.
- 220ml for latte macchiato ☕.
- 190ml for caffè latte ☕.

*Note: The amount of the milk varieties may vary due to variations in milk temperature, type of milk, how clean the milk container unit is, etc.*

- 5** Press the button indicating the number of cups of SENSEO® coffee you want to brew.

- Press the 1-cup button ☕ for one cup.
- Press the 2-cup button ☕☕ for two cups.
- ▶ **The SENSEO® coffee machine starts brewing.**
- The machine automatically supplies the correct amount of water and milk, depending on the coffee variety selected.
- You can interrupt the brewing process at any time by pressing the on/off button ⏻. If you switch the machine back on after having interrupted the brewing process, the machine does not complete the interrupted brewing cycle.

Do not remove the water reservoir during a brewing cycle, as this causes the machine to draw in air. When this happens, the next cup is only partly filled.

Do not remove the milk container during a brewing cycle.

*Note: When the machine brews a coffee variety with milk, some milk always stays behind in the milk container to guarantee optimal frothing quality.*

- 6** Remove the coffee pod or pods after use by lifting the pod holder out of the machine and emptying it.

Be careful when you do this, as there may still be some water/coffee on the coffee pod or pods.

- 7** Each time you have used the milk container unit to brew a coffee variety with milk, the CLEAN indicator lights up to remind you to flush the milk container unit when you no longer intend to brew a coffee variety with milk right away. Flushing the milk container immediately after use is very important for reliable performance of the milk container unit and good frothing results. Follow the instructions in section 'Flushing after every use with the CLEAN button' in chapter 'Cleaning the milk container unit'.

- 8** Switch off the machine after use.

*Note: If you do not switch off the machine, it switches off automatically after 30 minutes.*

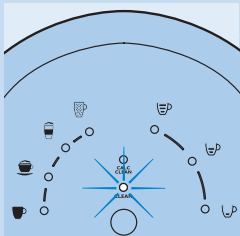
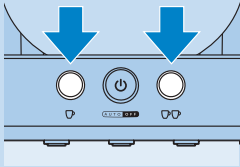

## Cleaning the milk container unit

### Cleaning the milk container unit

For a reliable performance of the milk container unit and consistently good frothing results, it is very important that you follow each of the 2 cleaning procedures below:

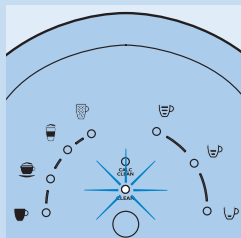

- 1 **Flushing after every use** (when you do not plan to froth milk again straightaway). After each use, the CLEAN indicator lights up to remind you to flush the milk container unit. To flush the milk container unit, fill the milk reservoir with water and press the CLEAN button. See section 'Flushing after every use with the CLEAN button' in this chapter.
- 2 **Cleaning all parts of the milk container unit after the last use of the day.** To do this, remove the milk container lid from the milk container. Open/remove the blue parts (milk container lid cover and steam inlet) and the milk tube. Then clean all parts of the milk container unit with hot water and some washing-up liquid or in the dishwasher. See section 'Cleaning all parts after the last use of the day' in this chapter.

If you are unable to obtain high-quality frothed milk, the milk container unit is probably dirty. Clean the milk container unit by following the instructions in section 'Cleaning all parts after the last use of the day' in this chapter.

*Note: The machine only continues to produce high-quality frothed milk if you follow these instructions closely.*

### Flushing after every use with the CLEAN button

Every time you have used the machine to froth milk, the CLEAN indicator lights up to remind you to flush the milk container unit by filling the milk container unit with water and using the CLEAN button.

*Note: You have to do this if you do not plan to froth milk again straightaway. Philips advises you to flush the milk container unit within 30 minutes after you have used it.*



- 1 Move the milk container lever upwards and remove the milk container unit.

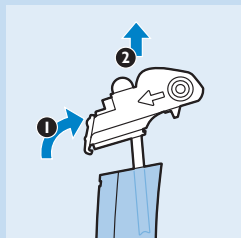

- 2 Press the milk container lid release lever (1) and remove the milk container lid from the milk container (2).



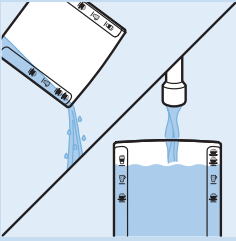

- 3 Pour out any milk that is left in the milk container and rinse the milk container briefly under the tap.
- 4 Fill the milk container with **cold** water up to the latte macchiato ☕ / 2-cup cappuccino ☕☕ indication.

*Note: Do not fill the milk container with warm or hot water. If you do, the machine only produces steam and does not clean the milk container unit properly.*

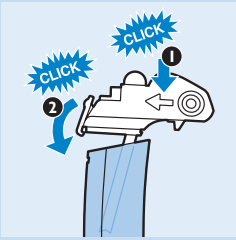

- 5 To fasten the milk container lid onto the milk container, first push the front of the milk container lid onto the edge of the milk container ('click') (1) and then push the rear end onto the milk container ('click') (2).

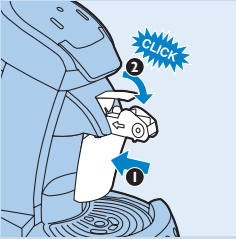

- 6 Slide the milk container unit into the coffee machine (1) and push down the milk container lever ('click') (2).



- 7 Place an empty cup under the coffee spout.



- 8 Press the **CLEAN** button.
  - ▶ The milk container unit is flushed.

## Cleaning all parts after the last use of the day

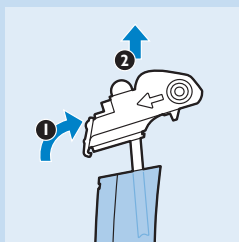

**1** Press the milk container lid release lever (1) and remove the milk container lid from the milk container (2).

**2** Pull at the blue parts:

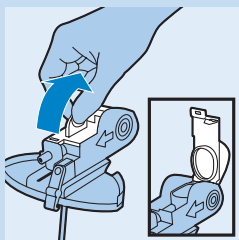

- Pull at the tab on top of the milk container lid cover to open the cover.

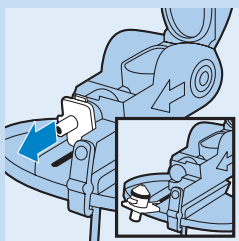

- Pull out the steam inlet (this part stays attached to the lid by means of a plastic strip)

*Note: You can only pull the steam inlet out of the milk container lid when the milk container lid cover is open.*

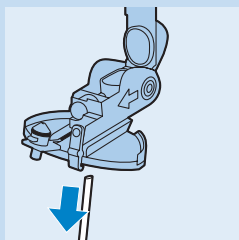

**3** Pull the milk tube off the milk container lid.

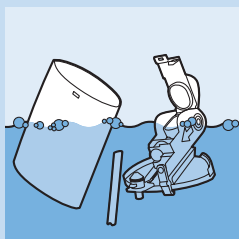

**4** Clean the milk container, the milk container lid and the milk tube in the dishwasher or with a washing-up brush in hot water with some washing-up liquid. Rinse the parts with fresh water after cleaning.

*Note: Cleaning in the dishwasher is recommended, especially when the milk container is very dirty. In the dishwasher, all parts should be open or removed as well.*

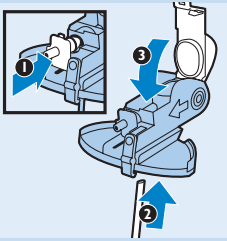

- 5** Push back the steam inlet (1), connect the milk tube (2) and close the milk container lid cover (3).

*Note: Push back the steam inlet before you close the lid, otherwise the steam inlet does not fit anymore.*

*Note: Make sure you push the milk tube far enough onto the connector so that the holes in the connector are covered.*



- 6** To fasten the milk container lid onto the milk container, first push the front of the milk container lid onto the edge of the milk container ('click') (1) and then push the rear end onto the milk container ('click') (2).

*Note: Make sure all parts of the milk container lid are dry before you reassemble the lid.*

*Note: Always check if the lid is fixed properly onto the milk container to prevent spillage when you place the milk container unit in the machine.*

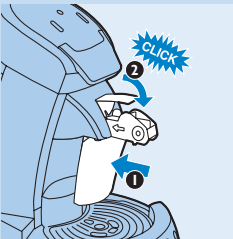

- 7** Slide the milk container unit into the coffee machine (1) and push down the milk container lever ('click') (2).

## Cleaning the machine

Danger: Never immerse the machine in water or any other liquid.

### Cleaning the coffee machine

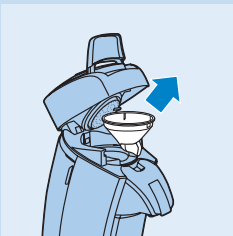

- 1** Always unplug the machine before you clean it.
- 2** Clean the outside of the machine with a damp cloth.
- 3** Remove the coffee collector.

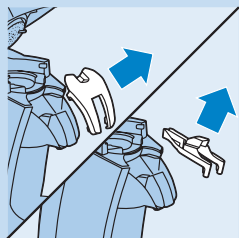

- 4** Remove the coffee spout cover and take the coffee spout out of the machine.

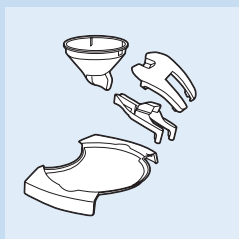

- 5** Clean the coffee spout cover, the coffee spout, the coffee collector and the drip tray in hot water, if necessary with some washing-up liquid, or in the dishwasher.

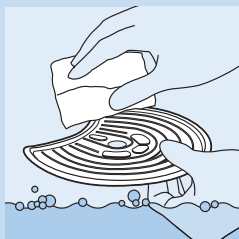

- 6** Hold the cup tray in your hand while you clean it with hot water. If necessary, use some washing-up liquid.

The cup tray can also be cleaned in the dishwasher.

To clean the cup tray, always remove it from the machine, as it might prove sharp when handled incorrectly. Always handle it carefully.

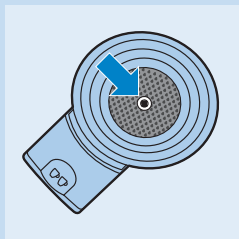

- 7** Clean the pod holders in hot water, if necessary with some washing-up liquid, or in the dishwasher.

If the sieve in the centre of the pod holder is clogged, rinse the pod holder under a running tap. If necessary, use a washing-up brush.



- 8** Clean the water reservoir in hot water, if necessary with some washing-up liquid.

*Note: If you use a washing-up brush, be careful not to damage the valve and float in the bottom of the water reservoir.*

*Note: The water reservoir can also be cleaned in the dishwasher.*

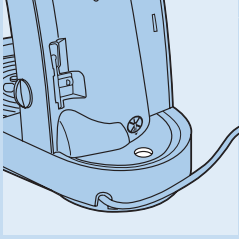

**9** Clean the water inlet on the machine with a moist cloth.

Do not use an object with sharp edges to clean the water inlet.

**10** Rinse the parts with fresh water after cleaning and put them back into the machine.

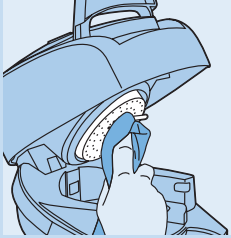

**11** Clean the water distribution disc with a moist cloth.

Be careful when you do this; make sure that the rubber sealing ring does not get stuck under the edge of the water distribution disc. If it does, the coffee machine starts leaking.

*Note: Be careful not to damage the metal tab on the water distribution disc.*

### Flushing the coffee machine

If you have not used the coffee machine for three days, you have to flush it with fresh water before you use it again.  
Flush the machine in the following way:

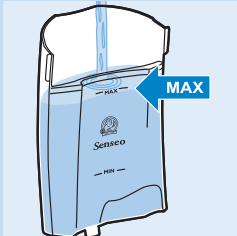

**1** Fill the water reservoir with cold water up to the **MAX** indication and put it back onto the machine.



**2** Put the 1-cup pod holder ☐ or the 2-cup pod holder ☐☐ in the machine without pod or pods.

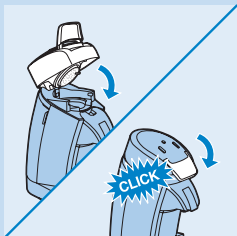

**3** Close the lid and lock the lid lever.

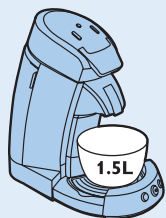

- 4** Put a bowl (with a capacity of 1.5 litres) under the coffee spout to collect the water.

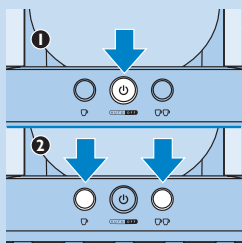

- 5** Press the on/off button  $\text{\textcircled{P}}$  (1) and subsequently press the 1-cup button  $\text{\textcircled{1}}$  and the 2-cup button  $\text{\textcircled{2}}$  briefly at the same time (2).
- D** During the flushing cycle, the water in the water reservoir is flushed through the machine. While this happens, water comes out of the spout. The flushing cycle takes some time (approx. 90 to 150 seconds). The machine switches off automatically when the flushing cycle ends. During the flushing cycle, the machine produces more noise than during a regular brewing cycle.

## Descaling

*Note: This machine is intended for household use only. It is not intended for professional use.*

### When to descale

- Descal the SENSEO® coffee machine as described below when the CALC CLEAN indicator goes on (after you have brewed approx. 1000 cups of SENSEO® coffee or 250 cups of SENSEO® coffee varieties with milk). You can also descale the SENSEO® coffee machine more often (at least every 3 months) in the same way. The descaling procedure takes approx. 40 minutes.

### Why to descale

Scale builds up inside the machine during use. It is essential to descale the SENSEO® coffee machine when the CALC CLEAN indicator goes on. Your reasons to descale:

- It prolongs the life of your SENSEO® coffee machine
- It ensures maximum cup volume
- It ensures maximum coffee temperature
- The machine produces less sound during brewing
- It prevents malfunctioning

If the descaling procedure is not performed correctly, scale residues remain behind in the machine. This causes scale to build up more quickly and may cause permanent and irreparable damage to the machine.

### Use the correct descaling agent

Only citric acid-based descalers are suitable for descaling the SENSEO® machine. This type of descaler descales the machine without damaging it. For the correct amount, see section 'Descaling procedure' below. Each descaling mixture can be used only once. After use, the descaling mixture is no longer active.

Philips SENSEO® has developed a special descaler (HD7012, HD7011, HD7006) for SENSEO® machines. For more information about this descaler, visit our website [www.philips.com](http://www.philips.com).

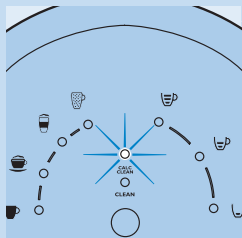

Never use a descaling agent based on mineral acids such as sulphuric acid, hydrochloric acid, sulphamic acid and acetic acid (e.g. vinegar). These descaling agents will certainly damage your SENSEO® coffee machine.

### Descaling procedure

The descaling procedure consists of three cycles:

- Descaling cycle (approx. 35 minutes)
- Rinsing cycle with used pod (approx. 3 minutes)
- Rinsing cycle without used pod (approx. 3 minutes)

### Descaling cycle

- 1** Mix 50 grams of citric acid with 1 litre of water in a measuring jug. Stir until the powder has completely dissolved.
- 2** Remove the water reservoir.
- 3** Take the Calc-Clean tool out of the recess in the back of the machine.
- 4** Remove the milk container unit from the machine.
- 5** Insert the Calc-Clean tool into the coffee spout.
- 6** Push down the milk container lever.

*Note: Push the Calc-Clean tool into the machine until it locks into position with a click.*

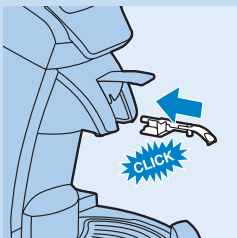
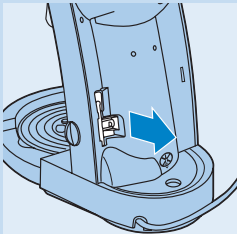
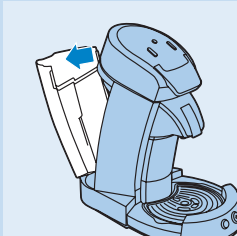



- 7** Fill the water reservoir up to the MAX indication with the descaler mixture. Then put the water reservoir back onto the coffee machine.

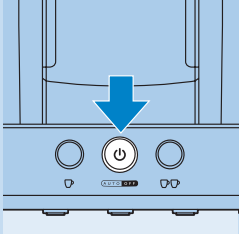

- 8** Press the on/off button .
- ▶ The machine is ready for use when the light ring around the on/off button lights up continuously.

- 9** Place the 1-cup pod holder  with a used coffee pod in the coffee machine. Close the lid and make sure it is properly locked.

*Note: Always put a used coffee pod in the pod holder when you descale the machine. This pod serves as a 'filter' to prevent the sieve in the pod holder from getting clogged with scale residues.*



- 10** Put a bowl with a capacity of at least 1.5 litres under the spout to collect the descaling mixture.

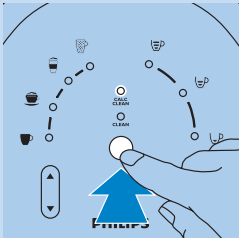

- 11** Press the CLEAN/CALC CLEAN button to start the descaling cycle.

Never interrupt the descaling cycle. If you did interrupt the descaling cycle, see problem 'The descaling cycle lasted only 5 minutes' in chapter 'Troubleshooting'.

Never descale the SENSEO® coffee machine with the lid open. Make sure the lid is properly locked.

- ▶ It takes a few seconds before the descaling cycle starts.
- ▶ During the descaling cycle, the machine pauses a few times to remove scale deposits from the inside of the SENSEO® machine.
- ▶ During the descaling cycle, the indicators on the control panel on the lid light up clockwise sequentially to indicate that the machine is descaling.
- ▶ The descaling cycle takes about 35 minutes. When the descaling cycle is finished, the CALC CLEAN indicator lights up again to indicate that you have to perform 2 rinsing cycles.

### Rinsing cycles

- 1** Empty the water reservoir, rinse it and fill it with fresh water.

Caution: Do not refill the water reservoir with hot water or the used descaling mixture.





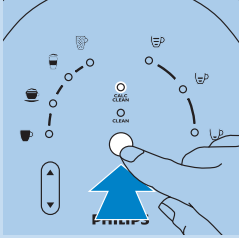

- 2 Press the **CLEAN/CALC CLEAN** button to rinse the machine.
  - During the rinsing cycle, the indicators on the control panel on the lid light up anticlockwise sequentially to indicate that the machine is rinsing.

*Note: The rinsing cycle takes a few minutes.*

- 3 Remove the pod from the pod holder and clean the pod holder to prevent the sieve in the centre from getting clogged.
- 4 Rinse the machine a second time by repeating steps 1 and 2 above.
- 5 Remove the Calc-Clean tool from the coffee spout. Reinsert the Calc-Clean tool into the recess in the back of the machine.

The descaling procedure is now finished and the machine is ready to brew coffee again.

### Frost-free storage

If the coffee machine has already been used and therefore has been flushed with water, it may only be used and stored in a frost-free place to prevent it from becoming damaged.

### Replacement

You can order all removable parts from your Philips dealer or a Philips service centre.

### Environment



- Do not throw away the machine with the normal household waste at the end of its life, but hand it in at an official collection point for recycling. By doing this, you help to preserve the environment.

### Guarantee and service

If you need service or information or if you have a problem, please visit the Philips website at **www.philips.com** or contact the Philips Consumer Care Centre in your country (you find its phone number in the worldwide guarantee leaflet). If there is no Consumer Care Centre in your country, go to your local Philips dealer.

The purchase of the Philips SENSEO® coffee machine does not exhaust any of the rights of Sara Lee/Douwe Egberts or Philips under any of their patents nor does it confer upon the purchaser a licence under these patents.

## Troubleshooting

This chapter summarises the most common problems you could encounter with the machine. If you cannot find the solution to your problem, you can find more solutions at [www.philips.com/support](http://www.philips.com/support). If you still cannot solve the problem, contact the Consumer Care Centre in your country (see chapter 'Guarantee and service').

### Problem

### Solution

The SENSEO® machine does not produce good or enough frothed milk.

1. The milk container unit may be dirty. Clean the milk container unit by following the instructions in chapter 'Cleaning the milk container unit', section 'Cleaning all parts after the last use of the day'. We advise you to clean the milk container unit in the dishwasher.

2. You may have used milk that is not cold enough. If the milk temperature is above the 8°C, the machine uses less milk. Make sure you use cold milk straight from the refrigerator (5-8°C).

3. You have used another type of milk than cow's milk (e.g. rice or soy milk). These kinds of milk do not produce high-quality frothed milk. To get the best frothed milk, we advise you to use semi-skimmed cow's milk.

Steam escapes from the SENSEO® machine during the brewing or cleaning cycle.

1. When you brew a coffee variety with milk, some steam may escape from the machine. To ensure a perfect cup of coffee and to minimise steaming, fill the milk container up to the required level for the coffee variety.

2. You may have forgotten to fill the milk container before brewing a coffee variety with milk. Fill the milk container up to the required level for the coffee variety.

3. Perhaps the milk tube is not connected to the milk container lid. Connect the milk tube to the milk container lid. Make sure you push the milk tube far enough onto the connector so that the holes in the connector are covered.



4. Perhaps the milk container unit is dirty. Clean the milk container unit thoroughly as described in chapter 'Cleaning the milk container unit'. We advise you to clean the milk container unit in the dishwasher.

5. Perhaps you did not push the milk container far enough into the machine. Make sure that the milk container is placed properly by pushing down the milk container lever as far as possible ('click'). This is necessary to ensure proper frothing results.

6. You may have pressed the CLEAN/CALC CLEAN button to flush the milk container unit without putting water in the milk container first. Make sure you always fill the milk container with water for flushing. During the flushing process, some steam always escapes from the machine for thorough cleaning of the milk container unit.

7. You may have filled the milk container with warm water for flushing. Fill the milk reservoir with cold water.

Problem	Solution
There is some milk left in the milk container after brewing a coffee variety with milk.	<p>1. It is normal that there is some milk left in the milk container after you have brewed a coffee variety with milk. This extra milk is required to ensure high-quality frothed milk.</p> <p>2. Perhaps you filled the milk container beyond the level required for the coffee variety you wanted to brew.</p> <p>3. You may have used milk that is not cold enough. If the milk temperature is above the 8°C, the machine uses less milk. Make sure you use cold milk straight from the refrigerator (5-8°C).</p>
The coffee varieties with milk are not hot enough.	<p>1. It is normal that a coffee variety with milk is less hot than a cup of normal black coffee, as the milk is heated to a lower temperature to ensure high-quality frothed milk.</p> <p>2. You can preheat the cups with hot water to keep the coffee hot longer. The best way to do this is by pressing the 1-cup button  without using a coffee pod.</p> <p>3. You may have used cups that are too large, which cause the coffee to get cold more quickly. We advise you to use a 180ml cup for cappuccino, a 260ml cup for latte macchiato and a 220ml cup for caffè latte.</p>
The SENSEO® machine splatters when it brews a coffee variety with milk.	You may have used milk that is too warm. Make sure you use cold milk straight from the refrigerator (5-8°C).
The CALC CLEAN indicator lights up continuously.	The CALC CLEAN indicator goes on when you need to descale the machine. This happens after 1000 cups of SENSEO® black coffee or 250 cups of cappuccino, latte macchiato or caffè latte have been brewed. To descale your SENSEO® machine, follow the instructions in chapter 'Descaling'. The CALC CLEAN indicator goes out after the descaling procedure has been performed correctly and the Calc-Clean tool has been removed.
I pressed the CLEAN/ CALC CLEAN button, but the machine does not work.	<p>1. If you want to flush the milk container unit, make sure you have filled the milk container with cold water and you have inserted the milk container unit properly into the machine.</p> <p>2. If you want to descale the machine, make sure the Calc-Clean tool is placed correctly. See chapter 'Descaling' for more details.</p> <p>3. Perhaps the machine is still heating up (the light ring around the on/off button flashes slowly). The machine needs some time to heat up before descaling is possible.</p>
The descaling cycle lasted only 5 minutes.	The descaling cycle was probably interrupted. This can have several causes: 1) You pressed the on/off button during the descaling cycle 2) You removed the water reservoir during the descaling cycle 3) You did not place the Calc-Clean tool correctly or removed it from the machine during the descaling cycle.

Problem	Solution
	To restart the descaling procedure: 1) Remove the Calc-Clean tool 2) Flush the machine by pressing the 1-cup button  and the 2-cup button  briefly at the same time 3) Reinsert the Calc-Clean tool and press the CLEAN/ CALC CLEAN button to start the descaling procedure.
The light ring around the on/off button continues to flash rapidly.	<p>1. When the light ring around the on/off button flashes, there is not enough water in the water reservoir to brew coffee. To brew coffee, the water in the water reservoir must be above the MIN level.</p> <p>2. You may have selected a coffee variety with milk (cappuccino, caffè latte or latte macchiato) and you did not place the milk container in the machine or did not place it correctly. Place the milk container filled with milk in the machine if you want to brew a coffee variety with milk.</p> <p>3. The water reservoir has not been placed properly. Remove the water reservoir and put it back onto the machine in the correct position.</p> <p>4. Perhaps the lid is not locked. Check if the lid lever is locked properly.</p> <p>5. You may be using the SENSEO® machine in a room with a temperature below 10°C. The SENSEO® machine does not work below 10°C. Check if the SENSEO® machine functions normally when you use it in a room with a temperature above 10°C.</p>
The SENSEO® machine produces loud sounds.	<p>1. When the machine froths milk, it is perfectly normal that it produces louder sounds.</p> <p>2. Perhaps the rubber seal in the bottom of the milk container lid is not placed correctly. See Fig. 1 for how the rubber seal should be placed. If you lost the rubber seal, please contact the Philips Consumer Care Centre in your country.</p> <p>3. Perhaps the cover of the milk container lid is not closed properly. Always close the cover properly ('click') before you slide the milk container back into the machine.</p>
I do not know what types of milk to use.	To get the best frothed milk, we advise you to use semi-skimmed cow's milk. Other types of milk (e.g. rice milk or soy milk) do not produce high-quality frothed milk.
I do not know how to use the SENSEO® machine to produce frothed milk only.	It is not possible to make frothed milk only. The machine has been designed to produce coffee varieties with fresh frothed milk.

## Einführung

Herzlichen Glückwunsch zu Ihrem Kauf und willkommen bei Philips! Um die Unterstützung von Philips optimal nutzen zu können, registrieren Sie Ihr Produkt bitte unter [www.philips.com/welcome](http://www.philips.com/welcome).

Mit SENSEO® erleben Sie einen sensationellen Kaffeegenuss. Dieses einzigartige System kombiniert die einfach zu bedienende Philips SENSEO® Kaffeemaschine mit den speziell von Douwe Egberts SENSEO® entwickelten Kaffeepads: Das Ergebnis ist eine perfekte Tasse Kaffee mit einem weichen, vollen Aroma und einer köstlichen Crema.

Die SENSEO® Latte Select Kaffeemaschine bietet Ihnen auf Knopfdruck köstliche Kaffeespezialitäten mit frischem Milchschaum. Wählen Sie zwischen Cappuccino, Latte Macchiato, Caffè Latte und normalem schwarzem SENSEO® Kaffee.

Beachten Sie folgende Tipps, um stets den vollen und aromatischen Kaffeegeschmack zu erhalten:

### Frisches Wasser

Verwenden Sie täglich frisches Wasser:

### Frische Kaffeepads

Verwenden Sie die speziell von Douwe Egberts für Ihre SENSEO® Kaffeemaschine entwickelten SENSEO® Kaffeepads für ein weiches, volles Aroma. Die Douwe Egberts SENSEO® Kaffeepads bleiben länger frisch, wenn Sie sie in einem luftdichten Behälter aufbewahren.

### Ein sauberes Gerät

Reinigen Sie Ihre Kaffeemaschine regelmäßig, wie in den Kapiteln "Die Milchbehälter-Einheit reinigen" und "Reinigen der Kaffeemaschine" beschrieben. Entfernen Sie gebrauchte Kaffeepads nach dem Brühen. Wenn die Maschine eine Zeit lang nicht in Gebrauch war, sollten Sie das Gerät vor dem erneuten Gebrauch kurz durchspülen (siehe Abschnitt "Die Kaffeemaschine durchspülen" im Kapitel "Reinigen der Kaffeemaschine"). Für eine zuverlässige Leistung der Milchbehälter-Einheit und einen gleichmäßig guten Milchschaum ist es sehr wichtig, dass Sie den beiden Reinigungsvorgängen wie unten beschrieben folgen:

- 1 Spülen Sie die Milchbehälter-Einheit, nachdem Sie einen Cappuccino, Latte Macchiato oder Caffè Latte zubereitet haben (siehe Abschnitt "Durchspülen nach jedem Gebrauch mit der CLEAN-Taste" im Kapitel "Die Milchbehälter-Einheit reinigen").
- 2 Reinigen Sie den Milchbehälter und den Deckel gründlich, wenn der Milchbehälter an diesem Tag nicht mehr gebraucht wird (siehe Abschnitt "Nach dem letzten Gebrauch des Tages alle Teile reinigen" im Kapitel "Die Milchbehälter-Einheit reinigen").

Damit Sie auch langfristig Freude an Ihrem Gerät behalten, sollten Sie die Kaffeemaschine regelmäßig entkalken. Dieser Vorgang wird im Kapitel "Entkalken" beschrieben. Die CALC CLEAN-Anzeige weist Sie darauf hin, wann das Entkalken erforderlich ist. Verwenden Sie immer ein Entkalkungsmittel auf der Basis von Zitronensäure, z. B. den speziell für SENSEO® Kaffeemaschinen entwickelten Entkalker. Verwenden Sie keinen Haushaltsessig zum Entkalken Ihrer SENSEO® Kaffeemaschine!

**Allgemeine Beschreibung (Abb. 1)**

- 1 Wasserbehälter (Ihr Wasserbehälter weicht evtl. von dem auf der Abbildung ab)
- 2 Drehknopf für Höheneinstellung der Auffangschale
- 3 Calc-Clean-Zubehör
- 4 Bedienfeld (Ihr Bedienfeld weicht evtl. von dem auf der Abbildung ab)
  - A Kaffee-Wahltaste
  - B Anzeige für schwarzen SENSEO® Kaffee
  - C Anzeige für Cappuccino
  - D Anzeige für Latte Macchiato
  - E Anzeige für Caffè Latte
  - F CLEAN/CALC CLEAN-Taste
  - G CALC-CLEAN-Anzeige
  - H Reinigungsanzeige
  - I Anzeige für großen schwarzen Kaffee
  - J Anzeige für mittelgroßen schwarzen Kaffee
  - K Anzeige für kleinen schwarzen Kaffee
  - L Mengewahltaste
- 5 Verschlusshebel für Deckel
- 6 Dichtungsring
- 7 Sprühkopf
- 8 Verschlusshebel für Milchbehälter
- 9 Tassentablett
- 10 Auffangschale
- 11 1-Tasse-Taste ☐
- 12 Ein-/Ausschalter mit Leuchtring
- 13 2-Tassen-Taste ☐☐
- 14 Leuchtringe
- 15 Milchbehälter-Einheit
- 16 Milchbehälter
- 17 Milchschauch
- 18 Entriegelungshebel für Milchbehälterdeckel
- 19 Dampfeinlass
- 20 Milchbehälterdeckel, einschließlich Aufschäumeinheit
- 21 Verschluss der Abdeckung des Milchbehälterdeckels
- 22 Abdeckung von Milchbehälterdeckel
- 23 Gummidichtung
- 24 Kaffeeauslauf
- 25 Abdeckung des Kaffeeauslaufs
- 26 Kaffeesammelkammer
- 27 Padhalter für 2 Tassen ☐☐
- 28 Padhalter für 1 Tasse ☐

**Wichtig**

Lesen Sie diese Bedienungsanleitung vor dem Gebrauch der Maschine aufmerksam durch, und bewahren Sie sie für eine spätere Verwendung auf.

**Gefahr**

- Tauchen Sie die Maschine niemals in Wasser oder andere Flüssigkeiten.

**Warnhinweis**

- Prüfen sie, bevor Sie das Gerät anschließen, ob die Spannungsangabe am Boden des Geräts mit der örtlichen Netzspannung übereinstimmt.

- Dieses Gerät ist für Benutzer (einschl. Kinder) mit eingeschränkten physischen, sensorischen oder psychischen Fähigkeiten bzw. ohne jegliche Erfahrung oder Vorwissen nur dann geeignet, wenn eine angemessene Aufsicht oder ausführliche Anleitung zur Benutzung des Geräts durch eine verantwortliche Person sichergestellt ist.
- Achten Sie darauf, dass Kinder nicht mit dem Gerät spielen.
- Verwenden Sie die Maschine nicht, wenn der Netzstecker, das Netzkabel oder die Maschine selbst defekt oder beschädigt ist.
- Um Gefährdungen zu vermeiden, darf ein defektes Netzkabel nur von einem Philips Service-Center oder einer von Philips autorisierten Werkstatt durch ein Original-Ersatzkabel ausgetauscht werden.

### **Achtung**

- Damit die Milchbehälter-Einheit einwandfrei funktioniert und Sie mit ihr einen köstlichen Milchschaum herstellen können, ist die korrekte Reinigung des Milchbehälters äußerst wichtig. Weitere Informationen finden Sie im Kapitel zur Reinigung.
- Geben Sie die Maschine zur Überprüfung bzw. Reparatur stets an ein Philips Service-Center. Versuchen Sie nicht, die Maschine selbst zu reparieren, da andernfalls Ihre Garantie erlischt.
- Verwenden Sie keinesfalls normalen gemahlene Kaffee oder beschädigte Pads in Ihrer SENSEO® Kaffeemaschine, da dies den Brühvorgang blockieren würde.
- Aus Sicherheitsgründen darf das Gerät nicht mit einem Transformator betrieben werden.
- Stellen Sie die Maschine auf eine ebene und stabile Fläche.
- Lassen Sie das eingeschaltete Gerät niemals unbeaufsichtigt.
- Benutzen Sie das Gerät nicht in Höhenlagen von über 2200 m.
- Das Gerät arbeitet nicht bei Temperaturen unter 10 °C.
- Spülen Sie die Kaffeemaschine vor dem ersten Gebrauch mit klarem Wasser durch (siehe Kapitel "Vor dem ersten Gebrauch"). Auf diese Weise wird der Boiler mit Wasser gefüllt, was für den einwandfreien Betrieb der Maschine unbedingt erforderlich ist.
- Verwenden Sie keine natriumhaltigen Wasserenthärtungsmittel in Verbindung mit Ihrer SENSEO® Kaffeemaschine.
- Philips empfiehlt, die SENSEO® Kaffeemaschine zu entkalken, sobald die CALC CLEAN-Anzeige darauf hinweist, dass ein Entkalken erforderlich ist. Wird die Kaffeemaschine nicht rechtzeitig und entsprechend dem in Kapitel "Entkalken" beschriebenen Verfahren entkalkt, kann dies zu technischen Problemen führen.
- Verwenden Sie keine Entkalker auf Basis von Mineralsäuren, beispielsweise Schwefel-, Salz-, Sulfamin- oder Essigsäure (z. B. Essig). Diese Entkalker können Ihre SENSEO® Kaffeemaschine beschädigen.
- Legen Sie die SENSEO® Kaffeemaschine niemals auf die Seite, da sonst Wasser aus dem Boiler austreten kann. Achten Sie immer – auch beim Transport – darauf, dass sie senkrecht steht.
- Dieses Gerät ist nur für die Verwendung im Haushalt und nicht für professionelle Zwecke vorgesehen.

### **Elektromagnetische Felder**

Diese Maschine erfüllt sämtliche Normen bezüglich elektromagnetischer Felder (EMF). Nach aktuellen wissenschaftlichen Erkenntnissen ist die

Maschine sicher im Gebrauch, sofern sie ordnungsgemäß und entsprechend den Anweisungen in dieser Bedienungsanleitung gehandhabt wird.

### Vor dem ersten Gebrauch

**SIE KÖNNEN KEINEN KAFFEE BRÜHEN, WENN SIE DIE SENSEO® KAFFEEMASCHINE NICHT ZUVOR EINMAL MIT KLAREM WASSER DURCHGESPÜLT HABEN!** Bitte beachten Sie, dass die Tasten und der Leuchtring um den Ein-/Ausrichter erst nach dem Durchspülen der Maschine funktionieren.

Bei diesem Vorgang wird das Wasser im Wasserbehälter durch die Kaffeemaschine gespült und der Boiler mit Wasser gefüllt. Nach dem Durchspülen ist die Kaffeemaschine bereit für den Gebrauch. Lassen Sie das Gerät folgendermaßen durchlaufen:

- 1 Nehmen Sie den Wasserbehälter vom Gerät.
- 2 Füllen Sie den Wasserbehälter bis zur Markierung **MAX** mit kaltem Wasser, und setzen Sie ihn wieder in das Gerät.
- 3 Schieben Sie die Milchbehälter-Einheit in die Kaffeemaschine ein (1), und drücken Sie den Verschlusshebel für den Milchbehälter nach unten, bis er hörbar einrastet (2).
- 4 Schieben Sie den Verschlusshebel für den Deckel nach oben, um den Deckel zu öffnen.

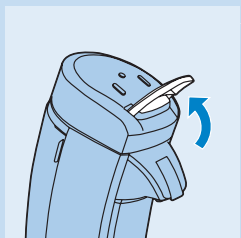
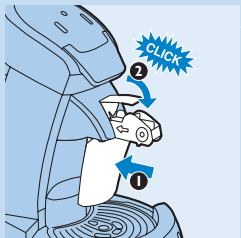
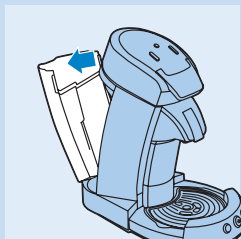





- 5** Öffnen Sie den Deckel.

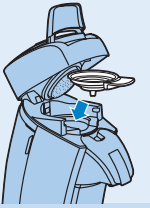

- 6** Setzen Sie den Padhalter für 1 Tasse ☐ oder den Padhalter für 2 Tassen ☐☐ ohne Kaffeepad(s) in das Gerät.

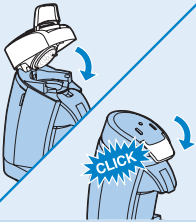

- 7** Schließen Sie den Deckel und den Verschlusshebel.

*Hinweis: Achten Sie darauf, dass der Hebel richtig geschlossen ist; drücken Sie ihn nach unten, bis er hörbar einrastet. Wenn der Deckel nicht richtig geschlossen ist, lässt sich die Maschine nicht durchspülen.*

- 8** Stecken Sie den Netzstecker in eine geerdete Steckdose.

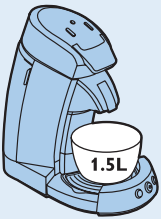

- 9** Stellen Sie ein Gefäß mit einem Fassungsvermögen von mindestens 1,5 l unter den Kaffeeauslauf, um das Wasser aufzufangen.

- 10** Drücken Sie den Ein-/Ausschalter ☐.

- ☐ Die Leuchtringe um die 1-Tasse-Taste ☐ und die 2-Tassen-Taste ☐☐ leuchten kontinuierlich.

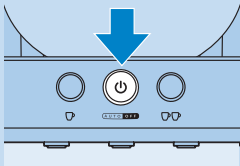

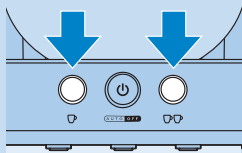

**11** Drücken Sie gleichzeitig kurz die 1-Tasse-Taste ☐ und 2-Tassen-Taste ☐☐.

- ☛ Beim Durchspülen durchläuft das Wasser im Wasserbehälter die Kaffeemaschine, und der Boiler wird mit Wasser gefüllt. Das Durchspülen nimmt einige Zeit (ungefähr 90 bis 150 Sekunden) in Anspruch. Nach dem Durchspülen schaltet sich das Gerät automatisch ab. Während des Durchspülvorgangs erzeugt die Maschine lautere Geräusche als während des normalen Brühvorgangs.

Unterbrechen Sie keinesfalls den bereits begonnenen Durchspülvorgang, da der Boiler andernfalls nicht richtig gefüllt wird.

*Hinweis: Wenn die Maschine nicht einwandfrei funktioniert, wiederholen Sie die Schritte 1 bis 11. Unterbrechen Sie den Durchspülvorgang nicht.*

**12** Reinigen Sie den Kaffeeauslauf, die Kaffeesammelkammer, die Padhalter, den Milchbehälter und den Milchbehälterdeckel mit heißem Wasser und etwas Spülmittel oder in der Spülmaschine. Reinigen Sie den Wasserbehälter gründlich in heißem Wasser, bei Bedarf auch mit etwas Spülmittel.

Ihre Philips SENSEO® Kaffeemaschine ist jetzt fertig zum Gebrauch.

## Die Maschine verwenden

### Für den Gebrauch vorbereiten



**1** Füllen Sie den Wasserbehälter bis zur Markierung **MAX** mit kaltem Wasser, und setzen Sie ihn wieder in das Gerät.

Der Wasserbehälter hat ein Fassungsvermögen von 8 mittelgroßen Tassen Kaffee.

Füllen Sie niemals Milch, Kaffee, heißes oder kohensäurehaltiges Wasser in den Wasserbehälter!

Die MIN-Anzeige auf dem Wasserbehälter weist auf die Mindestmenge an Wasser hin, die für das Aufbrühen von Kaffee erforderlich ist. Füllen Sie den Wasserbehälter immer bis über die MIN-Anzeige hinaus.

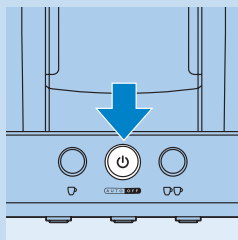

**2** Drücken Sie den Ein-/Ausschalter ☐.

- ☛ Während das Wasser aufgeheizt wird, blinkt der Leuchtring langsam. Der Vorgang dauert ca. 90 Sekunden.
- ☛ Die Kaffeemaschine ist betriebsbereit, wenn der Leuchtring um den Ein-/Ausschalter konstant leuchtet.
- ☛ Wenn der Leuchtring um den Ein-/Ausschalter rasch blinkt, befindet sich im Wasserbehälter nicht genügend Wasser zur Zubereitung von Kaffee.



**3** Schieben Sie den Verschlusshebel für den Deckel nach oben, um den Deckel zu öffnen.

**4** Öffnen Sie den Deckel.

**5** Setzen Sie den richtigen Padhalter in das Gerät ein.

*Hinweis: Vergewissern Sie sich, dass der Padhalter sauber und das Sieb in der Mitte nicht verstopft sind, z. B. durch loses Kaffeepulver.*



- Legen Sie 1 Kaffeepad in den Padhalter für 1 Tasse, und drücken Sie die 1-Tasse-Taste ☐, wenn Sie eine Tasse schwarzen SENSEO® Kaffee, Cappuccino, Latte Macchiato oder Caffè Latte zubereiten möchten.

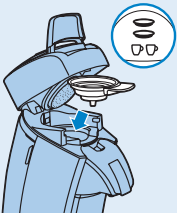

- Legen Sie 2 Kaffeepads in den tieferen Padhalter für 2 Tassen, und drücken Sie die 2-Tassen-Taste ☐☐, wenn Sie zwei Tassen schwarzen SENSEO® Kaffee zubereiten möchten.

**6** Legen Sie das SENSEO® Kaffeepad bzw. die Kaffeepads mit der gewölbten Seite nach unten in die Mitte des Padhalters.

*Hinweis: Verwenden Sie SENSEO® Kaffeepads von Douwe Egberts, die speziell für Ihre SENSEO® Kaffeemaschine entwickelt wurden und den vollen Kaffeegenuss garantieren.*

*Hinweis: Achten Sie darauf, dass der Kaffee im Pad bzw. in den Pads gleichmäßig verteilt ist, und drücken Sie das Pad (die Pads) im Padhalter leicht an.*

*Hinweis: Verwenden Sie keinesfalls normalen gemahlene Kaffee oder beschädigte Pads in Ihrer SENSEO® Kaffeemaschine, da dies das Gerät blockieren würde.*

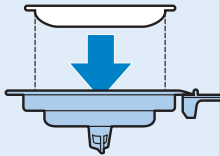

- Legen Sie 1 SENSEO® Kaffeepad in den Padhalter für 1 Tasse ☐.

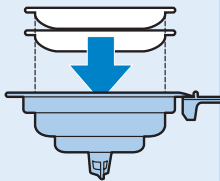

- Legen Sie 2 SENSEO® Kaffeepads in den Padhalter für 2 Tassen ☐☐.

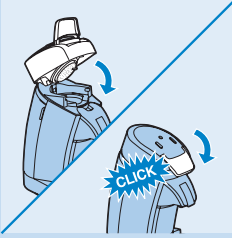

**7** Schließen Sie den Deckel und den Verschlusshebel. Achten Sie darauf, dass Sie den Verschlusshebel ganz nach unten drücken, bis er hörbar einrastet.

*Hinweis: Wenn der Deckel und der Verschlussriegel nicht richtig geschlossen sind, können Sie keinen Kaffee brühen.*

## Den Milchbehälter füllen

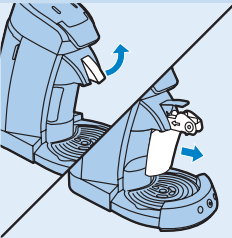

Verwenden Sie immer Milch aus dem Kühlschrank (5-8 °C), da Sie so den besten heißen Milchschaum für Ihren Cappuccino, Latte Macchiato oder Caffè Latte erhalten.

*Hinweis: Wenn Sie nur schwarzen SENSEO® Kaffee brühen möchten, müssen Sie den Milchbehälter nicht auffüllen.*

- 1** Schieben Sie den Verschlusshebel für den Milchbehälter nach oben, um die Milchbehälter-Einheit zu entriegeln. Ziehen Sie die Milchbehälter-Einheit nach vorne aus der Maschine heraus.
- 2** Drücken Sie auf den Entriegelungshebel des Milchbehälterdeckels (1), und nehmen Sie den Milchbehälterdeckel vom Milchbehälter (2) ab.

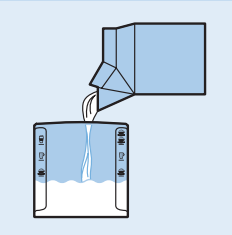
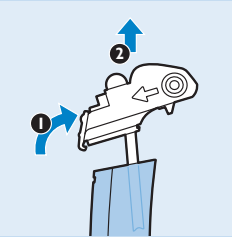

- 3** Füllen Sie den Milchbehälter mit kalter Milch direkt aus dem Kühlschrank (5-8°C) bis zur erforderlichen Füllmenge für die jeweilige Kaffeevariante.
  - ☕ = erforderliche Milchmenge für die Zubereitung einer Tasse Cappuccino.
  - ☕☕ = erforderliche Milchmenge für die Zubereitung einer Tasse Caffè Latte.
  - ☕/☕☕ = erforderliche Milchmenge für die Zubereitung einer Tasse Latte Macchiato oder von zwei Tassen Cappuccino.

*Hinweis: Wir empfehlen, keine Soja- oder Reismilch zu verwenden, da mit diesen Produkten kein hochwertiger Milchschaum hergestellt werden kann.*

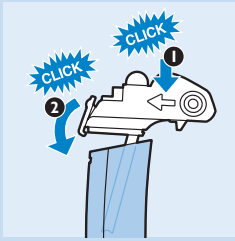

- 4** Um den Milchbehälterdeckel am Milchbehälter zu befestigen, drücken Sie zuerst den vorderen Teil des Deckels auf den Rand des Milchbehälters (1) und dann den hinteren Teil auf den Milchbehälter, bis er hörbar einrastet (2).

Prüfen Sie immer, ob der Deckel ordnungsgemäß auf dem Milchbehälter sitzt, um beim Einsetzen der Milchbehälter-Einheit ein Auslaufen der Milch zu verhindern.

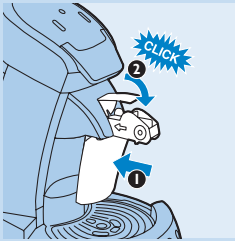

- 5** Setzen Sie die Milchbehälter-Einheit in die Kaffeemaschine ein (1), und drücken Sie den Verschlusshebel für den Milchbehälter nach unten, bis er hörbar einrastet (2).

*Hinweis: Vergewissern Sie sich, dass der Milchbehälter ordnungsgemäß eingesetzt ist. Drücken Sie dazu den Verschlusshebel des Milchbehälters so weit wie möglich nach unten, bis er hörbar einrastet. Das richtige Einsetzen des Milchbehälters ist für die Herstellung eines hochwertigen Milchschaums äußerst wichtig.*

## Schwarzen Kaffee, Cappuccino, Latte Macchiato oder Caffè Latte zubereiten

### Kaffeevarianten mit Milch

Jede Kaffeevariante mit Milch hat ihre eigene, unverkennbare Zubereitungsmethode:

- **Cappuccino** ☕ ist eine köstliche Mischung aus einem Drittel Kaffee und zwei Dritteln frisch aufgeschäumter heißer Milch, gekrönt von cremigem Milchschaum. Bei der Zubereitung von Cappuccino wird die Tasse zuerst mit heißem Milchschaum gefüllt, dann wird der starke, frisch gebrühte Kaffee dazugegeben. Der Kaffee sinkt dabei unter den Milchschaum.
- **Latte Macchiato** ☕ ist ein dreischichtiges Getränk. Es enthält mehr Milch als Kaffee. Bei der Zubereitung von Latte Macchiato wird die Tasse zuerst mit heißer Milch und Milchschaum gefüllt, dann stoppt die Kaffeemaschine für 15 Sekunden. In dieser Zeit setzt sich der Milchschaum auf der Milch ab, die Milch sinkt nach unten. Erst dann wird der starke, frisch gebrühte schwarze Kaffee eingefüllt, der ebenfalls nach unten sinkt und die mittlere Schicht zwischen heißer Milch und Milchschaum bildet.
- **Caffè Latte** ☕ enthält ungefähr die gleichen Mengen an Milch und Kaffee. Bei der Zubereitung von Caffè Latte wird die Tasse zuerst mit Kaffee gefüllt, anschließend wird heißer Milchschaum hinzugefügt.

### Schwarzen Kaffee oder eine Kaffeevariante mit Milch zubereiten

Gehen Sie wie unten beschrieben vor, um einen köstlichen schwarzen Kaffee, Cappuccino, Latte Macchiato oder Caffè Latte zuzubereiten.

- 1** Bevor Sie Kaffee zubereiten, sollten Sie sich vergewissern, dass der Wasserbehälter mit Wasser gefüllt ist, und dass Sie 1 oder 2 Pads in den richtigen Padhalter eingelegt haben (siehe Kapitel "Für den Gebrauch vorbereiten").

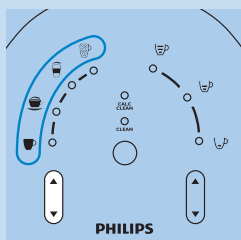

*Hinweis: Es ist nicht möglich, zwei Tassen Cappuccino, Latte Macchiato oder Caffè Latte gleichzeitig zuzubereiten. Für 2 Tassen müssen Sie jede Tasse jeweils einzeln zubereiten, indem Sie die 1-Tasse-Taste ☐ betätigen.*

**2** Drücken Sie die Kaffee-Wahltaste, um die gewünschte Kaffeevariante mit oder ohne Milch auszuwählen.

- Wählen Sie ☐ für die Zubereitung von schwarzem SENSEO® Kaffee.
- Wählen Sie ☐ für die Zubereitung von Cappuccino.
- Wählen Sie ☐ für die Zubereitung von Latte Macchiato.
- Wählen Sie ☐ für die Zubereitung von Caffè Latte.

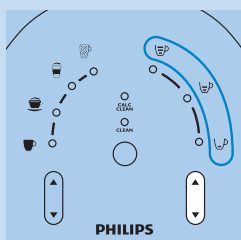

**3** Wenn Sie sich für schwarzen SENSEO® Kaffee entschieden haben, drücken Sie die Mengewahltaste, um die gewünschte Kaffeemenge auszuwählen. Durch Variieren der Menge ändern Sie auch die Stärke des Kaffees.

- Wählen Sie ☐ für eine kleine Kaffeemenge (80 ml).
- Wählen Sie ☐ für eine mittelgroße Kaffeemenge (125 ml).
- Wählen Sie ☐ für eine große Kaffeemenge (145 ml).

*Hinweis: Wenn Sie sich für eine Kaffeevariante mit Milch entschieden haben, können Sie die Mengewahltaste nicht betätigen.*

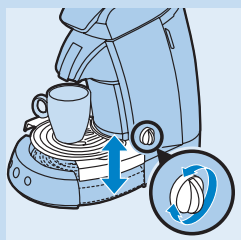

**4** Stellen Sie eine oder zwei Tassen unter den Kaffeeauslauf. Um Spritzer auf ein Minimum zu reduzieren, können Sie mit dem Drehknopf die Höhe der Auffangschale einstellen, sodass sich der obere Tassenrand direkt unter dem Auslauf befindet.

*Tipp: Verwenden Sie keine zu großen Tassen, weil der Kaffee darin schneller kalt wird.*

Die Kaffeemaschine bereitet folgende Mengen der Kaffeevarianten mit Milch zu:

- 160 ml für Cappuccino ☐.
- 220 ml für Latte Macchiato ☐.
- 190 ml für Caffè Latte ☐.

*Hinweis: Die zubereitete Menge der Kaffeevarianten mit Milch kann je nach Milcht temperatur, Milchsorte und Sauberkeit der Milchbehälter-Einheit variieren.*

**5** Drücken Sie die Taste für die gewünschte Anzahl Tassen SENSEO® Kaffee.

- Drücken Sie die 1-Tasse-Taste ☐, um eine Tasse Kaffee zu brühen.
- Drücken Sie die 2-Tassen-Taste ☐☐, um zwei Tassen Kaffee zu brühen.
- ▶ **Die SENSEO® Kaffeemaschine beginnt mit der Kaffeezubereitung.**
- Abhängig von der ausgewählten Kaffeevariante gibt die Maschine automatisch die richtige Wasser- oder Milchmenge aus.
- Sie können den Brühvorgang durch Drücken des Ein-/Ausschalters ☐ jederzeit abbrechen. Wenn Sie das Gerät nach der Unterbrechung wieder einschalten, wird der begonnene Brühvorgang nicht fortgesetzt.

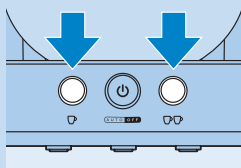

Nehmen Sie während des Brühvorgangs den Wasserbehälter nicht vom Gerät. Es würde sonst Luft einsaugen, und die nächste Tasse würde nicht ganz voll werden.

Während des Brühvorgangs dürfen Sie den Milchbehälter nicht entfernen.

*Hinweis: Wenn die Kaffeemaschine eine Kaffeevariante mit Milch zubereitet, bleibt immer etwas Milch im Milchbehälter zurück, um eine optimale Schaumqualität zu garantieren.*

- 6** Nehmen Sie nach Gebrauch den Padhalter aus dem Gerät, und entsorgen Sie das (die) Kaffeepad(s).

Seien Sie dabei vorsichtig. Es könnte sich noch Wasser oder Kaffee auf dem (den) Kaffeepad(s) befinden.

- 7** Die CLEAN-Anzeige leuchtet nach jedem Gebrauch der Milchbehälter-Einheit auf, um Sie an das Durchspülen des Milchbehälters zu erinnern, wenn Sie keine Kaffeevariante mit Milch mehr zubereiten möchten. Das sofortige Durchspülen des Milchbehälters nach dem Gebrauch ist äußerst wichtig, damit die Milchbehälter-Einheit einwandfrei funktioniert und Sie mit ihr einen köstlichen Milchschaum herstellen können. Befolgen Sie die Anleitungen im Abschnitt "Nach jedem Gebrauch mithilfe der CLEAN-Taste durchspülen" im Kapitel „Die Milchbehälter-Einheit reinigen“.

- 8** Schalten Sie das Gerät nach Gebrauch aus.

*Hinweis: Wenn Sie die Kaffeemaschine nicht ausschalten, schaltet sie sich nach 30 Minuten automatisch aus.*

## Die Milchbehälter-Einheit reinigen

### Die Milchbehälter-Einheit reinigen

Für eine zuverlässige Leistung der Milchbehälter-Einheit und einen gleichmäßig guten Milchschaum ist es sehr wichtig, dass Sie jedem der beiden Reinigungsvorgänge wie unten beschrieben folgen:

- Durchspülen nach jedem Gebrauch** (wenn Sie nicht unmittelbar danach weitere Milch aufschäumen möchten). Die CLEAN-Anzeige blinkt nach jedem Gebrauch auf, um Sie an das Durchspülen der Milchbehälter-Einheit zu erinnern. Um die Milchbehälter-Einheit durchzuspülen, füllen Sie den Milchbehälter mit Wasser und drücken die CLEAN-Taste. Siehe Abschnitt "Durchspülen nach jedem Gebrauch mit der CLEAN-Taste" in diesem Kapitel.
- Nach dem letzten Gebrauch des Tages alle Teile der Milchbehälter-Einheit reinigen.** Nehmen Sie dazu den Milchbehälterdeckel vom Milchbehälter ab. Öffnen/entfernen Sie die blauen Teile (Abdeckung des Milchbehälterdeckels und Dampfemlass) und den Milchschlauch. Reinigen Sie dann alle Teile der Milchbehälter-Einheit mit heißem Wasser und etwas Geschirrspülmittel oder in der Spülmaschine. Siehe Abschnitt "Nach dem letzten Gebrauch des Tages alle Teile reinigen" in diesem Kapitel.

Wenn Ihnen kein hochwertiger Milchschaum gelingt, ist wahrscheinlich die Milchbehälter-Einheit schmutzig. Reinigen Sie die Milchbehälter-Einheit wie in diesem Kapitel im Abschnitt "Nach dem letzten Gebrauch des Tages alle Teile reinigen" beschrieben.

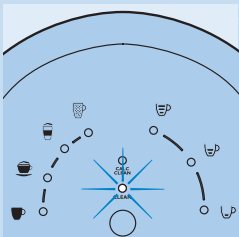
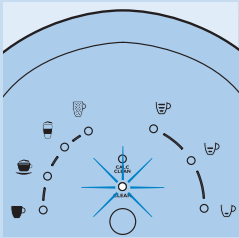

*Hinweis: Konstant hochwertiger Milchschaum ist nur gewährleistet, wenn Sie diese Anweisungen genau befolgen.*

### Durchspülen nach jedem Gebrauch mit der CLEAN-Taste

Nachdem Sie die Kaffeemaschine zum Aufschäumen von Milch verwendet haben, blinkt die CLEAN-Anzeige jedes Mal auf, um Sie daran zu erinnern, die Milchbehälter-Einheit durchzuspülen, indem Sie sie mit Wasser füllen und die CLEAN-Taste betätigen.

*Hinweis: Dies ist erforderlich, wenn Sie nicht unmittelbar danach weitere Milch aufschäumen möchten. Philips empfiehlt ein Durchspülen der Milchbehälter-Einheit innerhalb von 30 Minuten nach Gebrauch.*

- 1 Schieben Sie den Verschlusshebel für den Milchbehälter nach oben, und nehmen Sie die Milchbehälter-Einheit heraus.
  - 2 Drücken Sie auf den Entriegelungshebel des Milchbehälterdeckels (1), und nehmen Sie den Milchbehälterdeckel vom Milchbehälter (2) ab.
  - 3 Schütten Sie die restliche Milch aus dem Milchbehälter, und spülen Sie den Milchbehälter kurz unter fließendem Wasser ab.
  - 4 Füllen Sie den Milchbehälter mit **kaltem** Wasser bis zur Anzeige für Latte Macchiato ☺ / 2 Tassen Cappuccino ☺☺ .
- Hinweis: Füllen Sie den Milchbehälter nicht mit warmem oder heißem Wasser, da die Kaffeemaschine ansonsten nur Dampf produziert und die Milchbehälter-Einheit nicht richtig gereinigt wird.*
- 5 Um den Milchbehälterdeckel am Milchbehälter zu befestigen, drücken Sie zuerst den vorderen Teil des Deckels auf den Rand des Milchbehälters (1) und dann den hinteren Teil auf den Milchbehälter, bis er hörbar einrastet (2).

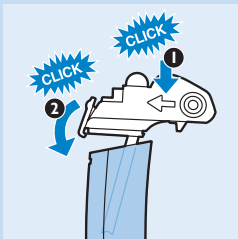
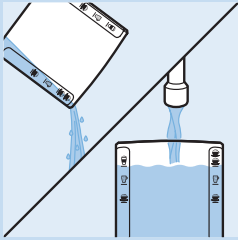
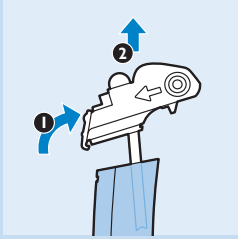
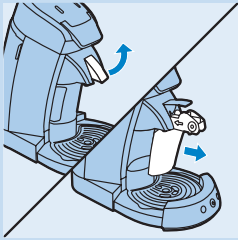



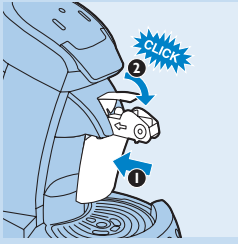

- 6** Setzen Sie die Milchbehälter-Einheit in die Kaffeemaschine ein (1), und drücken Sie den Verschlusshebel für den Milchbehälter nach unten, bis er hörbar einrastet (2).

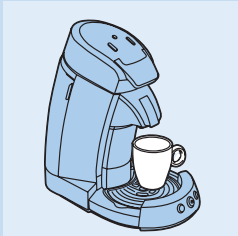

- 7** Stellen Sie eine leere Tasse unter den Kaffeeauslauf.

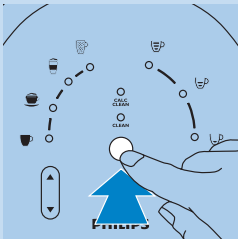

- 8** Drücken Sie die CLEAN-Taste.  
 ▶ Dann wird die Milchbehälter-Einheit durchgespült.

### Nach dem letzten Gebrauch des Tages alle Teile reinigen

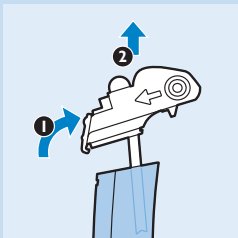

- 1** Drücken Sie auf den Entriegelungshebel des Milchbehälterdeckels (1), und nehmen Sie den Milchbehälterdeckel vom Milchbehälter (2) ab.  
**2** Ziehen Sie an den blauen Teilen:

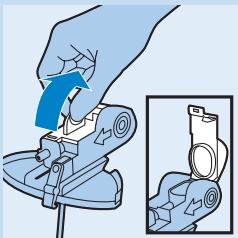

- Ziehen Sie am Verschluss oben auf der Abdeckung des Milchbehälterdeckels, um die Abdeckung zu öffnen.

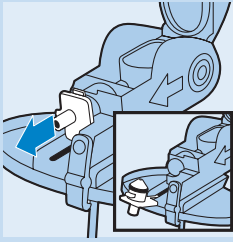

- Entfernen Sie den Dampfeinlass (dieses Teil ist am Deckel mittels eines Kunststoffstreifens befestigt).

*Hinweis: Sie können den Dampfeinlass nur dann entfernen, wenn der Deckel des Milchbehälters geöffnet ist.*

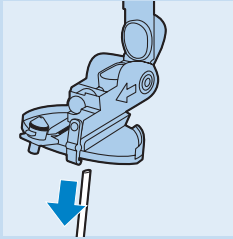

- 3 Ziehen Sie den Milchschauch aus dem Milchbehälterdeckel.

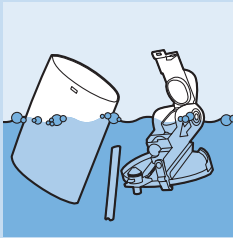

- 4 Reinigen Sie den Milchbehälter, den Milchbehälterdeckel und den Milchschauch in der Spülmaschine oder mit einer Spülbürste in heißem Wasser mit etwas Spülmittel. Spülen Sie die einzelnen Teile nach der Reinigung mit klarem Wasser ab.

*Hinweis: Sie sollten den Milchbehälter insbesondere dann in der Spülmaschine reinigen, wenn er sehr schmutzig ist. Außerdem sollten alle Teile offen oder herausgenommen sein, bevor sie in die Spülmaschine gelegt werden.*

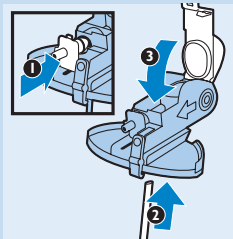

- 5 Setzen Sie den Dampfeinlass wieder ein (1), verbinden Sie den Milchschauch mit dem Deckel (2), und schließen Sie die Abdeckung des Milchbehälterdeckels (3).

*Hinweis: Setzen Sie den Dampfeinlass wieder ein, bevor Sie den Deckel schließen, da sonst der Dampfeinlass nicht mehr passt.*

*Hinweis: Achten Sie darauf, den Milchschauch weit genug auf den Anschluss stecken, damit die Öffnungen im Anschluss abgedeckt sind.*

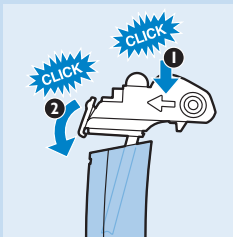

- 6 Um den Milchbehälterdeckel am Milchbehälter zu befestigen, drücken Sie zuerst den vorderen Teil des Deckels auf den Rand des Milchbehälters (1) und dann den hinteren Teil auf den Milchbehälter, bis er hörbar einrastet (2).

*Hinweis: Achten Sie darauf, dass alle Teile des Milchbehälterdeckels ganz trocken sind, bevor Sie den Deckel wieder montieren.*

*Hinweis: Prüfen Sie immer, ob der Deckel ordnungsgemäß auf dem Milchbehälter sitzt, um beim Einsetzen der Milchbehälter-Einheit ein Auslaufen der Milch zu verhindern.*

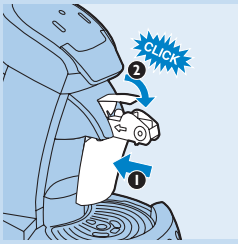

- 7 Setzen Sie die Milchbehälter-Einheit in die Kaffeemaschine ein (1), und drücken Sie den Verschlusshebel für den Milchbehälter nach unten, bis er hörbar einrastet (2).

## Die Maschine reinigen

Gefahr: Tauchen Sie die Maschine niemals in Wasser oder andere Flüssigkeiten.

### Reinigen der Kaffeemaschine

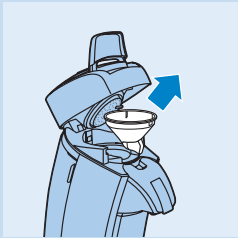

- 1 Ziehen Sie vor dem Reinigen des Geräts stets den Netzstecker aus der Steckdose.
- 2 Reinigen Sie die Außenflächen der Maschine mit einem feuchten Tuch.
- 3 Entfernen Sie die Kaffeesammelkammer.

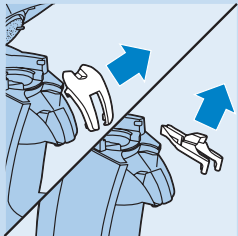

- 4 Entfernen Sie die Abdeckung vom Kaffeeauslauf, und nehmen Sie den Kaffeeauslauf aus der Maschine.

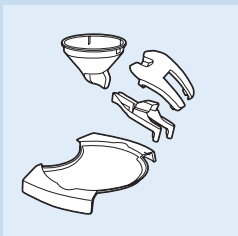

- 5 Reinigen Sie die Abdeckung des Kaffeeauslaufs, die Kaffeesammelkammer und die Auffangschale in heißem Wasser, bei Bedarf mit etwas Spülmittel, oder in der Spülmaschine.

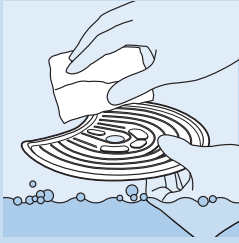

- 6** Halten Sie das Tassentablett beim Reinigen mit heißem Wasser in der Hand. Bei Bedarf können Sie auch etwas Spülmittel verwenden. Sie können das Tassentablett auch im Geschirrspüler reinigen.

Nehmen Sie das Tassentablett zum Reinigen immer von der Kaffeemaschine. Gehen Sie vorsichtig mit dem Tablett um, da sich die Kante bei unsachgemäßer Handhabung als scharf erweisen könnte.

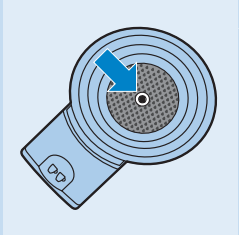

- 7** Reinigen Sie die Padhalter in heißem Wasser, dem Sie bei Bedarf etwas Spülmittel zufügen können, oder im Geschirrspüler.

Wenn das Sieb in der Mitte des Padhalters verstopft ist, spülen Sie den Padhalter unter fließendem Wasser ab. Bei Bedarf können Sie eine Spülbürste verwenden.



- 8** Reinigen Sie den Wasserbehälter in heißem Wasser, dem Sie bei Bedarf etwas Spülmittel zufügen können.

*Hinweis: Wenn Sie eine Spülbürste verwenden, achten Sie darauf, das Ventil und den Schwimmer am Boden des Wasserbehälters nicht zu beschädigen.*

*Hinweis: Sie können den Wasserbehälter auch im Geschirrspüler reinigen.*

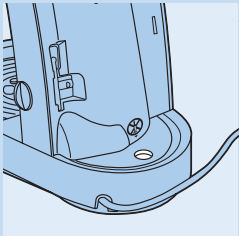

- 9** Reinigen Sie die Wassereinfüllöffnung der Maschine mit einem feuchten Tuch.

Verwenden Sie zum Reinigen der Einfüllöffnung keine scharfkantigen Gegenstände.

- 10** Spülen Sie die abnehmbaren Teile nach der Reinigung mit klarem Wasser ab und setzen Sie sie wieder in das Gerät ein.

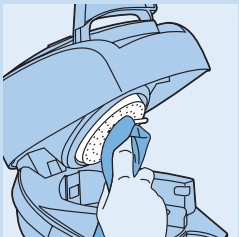

- 11** Reinigen Sie den Sprühkopf mit einem feuchten Tuch.

Gehen Sie dabei sehr vorsichtig vor, damit der Dichtungsring nicht unter dem Rand des Sprühkopfes eingeklemmt wird. Andernfalls wird die Kaffeemaschine undicht.

*Hinweis: Achten Sie darauf, das Metallteil auf dem Sprühkopf nicht zu beschädigen.*

## Die Kaffeemaschine durchspülen

War die Kaffeemaschine über drei Tage nicht in Gebrauch, lassen Sie vor dem nächsten Aufbrühen frisches Wasser durchlaufen. Lassen Sie das Gerät folgendermaßen durchlaufen:

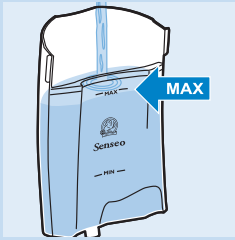

- 1 Füllen Sie den Wasserbehälter bis zur Markierung **MAX** mit kaltem Wasser, und setzen Sie ihn wieder in das Gerät.



- 2 Setzen Sie den Padhalter für 1 Tasse ☐ oder den Padhalter für 2 Tassen ☐☐ ohne Kaffeepad(s) in das Gerät.

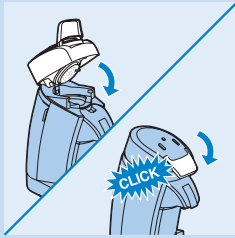

- 3 Schließen Sie den Deckel und den Verschlusshebel.



- 4 Stellen Sie ein Gefäß mit einem Fassungsvermögen von 1,5 l unter den Kaffeeauslauf, um das Wasser aufzufangen.

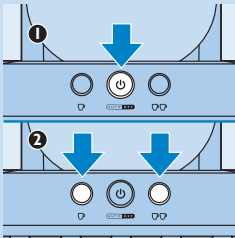

- 5 Drücken Sie den Ein-/Ausschalter ☐ (1). Drücken Sie anschließend die 1-Tasse-Taste ☐ und die 2-Tassen-Taste ☐☐ kurz gleichzeitig (2).
  - ▶ Beim Durchspülen durchläuft das Wasser im Wasserbehälter die Kaffeemaschine. Während dieses Vorgangs tritt Wasser aus dem Kaffeeauslauf aus. Das Durchspülen nimmt einige Zeit (ungefähr 90 bis 150 Sekunden) in Anspruch. Nach dem Durchspülen schaltet sich das Gerät automatisch ab. Während des Durchspülvorgangs erzeugt die Maschine lautere Geräusche als während des normalen Brühvorgangs.

## Entkalken

*Hinweis: Dieses Gerät ist nur für die Verwendung im Haushalt und nicht für professionelle Zwecke vorgesehen.*

### Wann sollte man entkalken?

- Entkalken Sie die SENSEO® Kaffeemaschine wie im Folgenden beschrieben, wenn die CALC CLEAN-Anzeige aufleuchtet (nach ca. 1000 Tassen SENSEO® Kaffee oder 250 Tassen der SENSEO® Kaffeevarianten mit Milch). Sie können die SENSEO® Kaffeemaschine auch öfter (mindestens alle 3 Monate) auf dieselbe Art und Weise entkalken. Das Entkalken dauert etwa 40 Minuten.

### Warum sollte man entkalken?

Im Laufe der Zeit lagert sich Kalk im Gerät ab. Daher muss die SENSEO® Kaffeemaschine entkalkt werden, sobald die CALC CLEAN-Anzeige aufleuchtet. Die folgenden Gründe sprechen für das Entkalken:

- Es verlängert die Lebensdauer Ihrer SENSEO® Kaffeemaschine.
- Es stellt die maximale Füllmenge pro Tasse sicher.
- Es stellt die maximale Kaffeetemperatur sicher.
- Die Kaffeemaschine macht bei der Zubereitung weniger Geräusche.
- Es verhindert Fehlfunktionen.

Wenn die Entkalkung nicht korrekt durchgeführt wird, verbleiben Kalkrückstände in der Maschine. Dies führt dazu, dass sich schneller Kalkablagerungen bilden, die dauerhafte und irreparable Schäden der Kaffeemaschine verursachen können.

### Korrekten Entkalker verwenden

Zum Entkalken Ihrer SENSEO® Kaffeemaschine dürfen nur Entkalker auf Basis von Zitronensäure verwendet werden. Diese beschädigen das Gerät nicht. Informationen zur korrekten Entkalkermenge finden Sie unter "Entkalkungsvorgang". Jede Entkalkermischung darf nur einmal verwendet werden, da sie nach dem Entkalken nicht mehr wirksam ist.

Philips SENSEO® hat einen speziellen Entkalker (HD7006/HD7011/HD7012) für SENSEO® Kaffeemaschinen entwickelt. Weitere Informationen zu diesem Entkalker finden Sie auf unserer Website unter [www.philips.com](http://www.philips.com).

**Verwenden Sie keine Entkalker auf Basis von Mineralsäuren, beispielsweise Schwefel-, Salz-, Sulfamin- oder Essigsäure (z. B. Essig). Diese Entkalker beschädigen Ihre SENSEO® Kaffeemaschine.**

### Entkalkungsvorgang

Der Entkalkungsvorgang besteht aus drei Abläufen:

- Entkalken (ungefähr 35 Minuten)
- Durchspülen mit gebrauchtem Kaffeepad (ungefähr 3 Minuten)
- Durchspülen ohne gebrauchten Kaffeepad (ungefähr 3 Minuten)

### Entkalkungsvorgang

- 1** Mischen Sie in einem Messbecher 50 Gramm Zitronensäure mit 1 Liter Wasser. Rühren Sie die Flüssigkeit um, bis sich das Pulver vollständig aufgelöst hat.

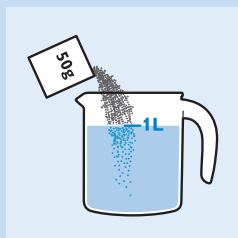

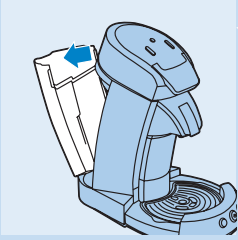

- 2** Nehmen Sie den Wasserbehälter vom Gerät.

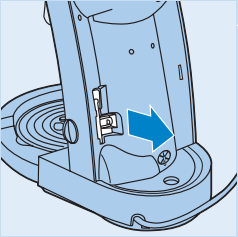

- 3** Nehmen Sie das Calc-Clean-Zubehör aus der Aussparung an der Rückseite der Maschine.

- 4** Entnehmen Sie die Milchbehälter-Einheit aus der Kaffeemaschine.

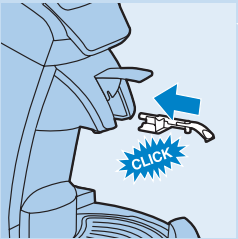

- 5** Setzen Sie das Calc-Clean-Zubehör in den Kaffeeauslauf ein.

*Hinweis: Drücken Sie das Calc-Clean-Zubehör in den Kaffeeauslauf, bis es mit einem Klick einrastet.*

- 6** Drücken Sie den Verschlusshebel für den Milchbehälter nach unten.



- 7** Füllen Sie den Wasserbehälter bis zur Markierung MAX mit der Entkalkermischung. Setzen Sie den Wasserbehälter anschließend wieder in die Kaffeemaschine ein.

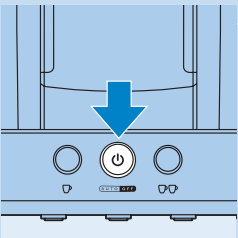

- 8** Drücken Sie den Ein-/Ausschalter .

Das Gerät ist betriebsbereit, wenn der Leuchtring um den Ein-/Ausschalter konstant leuchtet.

- 9** Setzen Sie den Padhalter für 1 Tasse  mit einem gebrauchten Kaffeepad in die Kaffeemaschine ein. Schließen Sie den Deckel, und überprüfen Sie, ob er richtig eingerastet ist.

*Hinweis: Legen Sie beim Entkalken des Geräts immer ein gebrauchtes Kaffeepad in den Padhalter. Dieses Pad dient als Filter und verhindert, dass Kalkrückstände das Sieb im Padhalter verstopfen.*

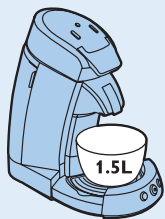

- 10** Stellen Sie ein Gefäß mit einem Fassungsvermögen von mindestens 1,5 Liter unter den Kaffeeauslauf, um die Entkalkermischung aufzufangen.

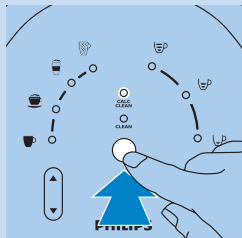

- 11** Drücken Sie die CLEAN/CALC CLEAN-Taste, um den Entkalkungsvorgang zu starten.

Unterbrechen Sie keinesfalls den Entkalkungsablauf. Wenn Sie dennoch den Entkalkungsablauf unterbrochen haben, siehe Abschnitt "Der Entkalkungsvorgang hat nur 5 Minuten gedauert" im Kapitel "Fehlerbehebung".

Entkalken Sie Ihre SENSEO® Kaffeemaschine niemals bei geöffnetem Deckel. Der Deckel muss fest geschlossen sein.

- ▮ Es dauert einige Sekunden, bevor der Entkalkungsvorgang startet.
- ▮ Während des Entkalkens hält die Maschine einige Male an, um Kalkablagerungen im Inneren der SENSEO® Maschine zu entfernen.
- ▮ Beim Entkalken leuchten die Anzeigen des Bedienfelds auf der Oberseite des Geräts hintereinander im Uhrzeigersinn auf und zeigen somit an, dass die Maschine entkalkt wird.
- ▮ Der Entkalkungsvorgang dauert etwa 35 Minuten. Anschließend leuchtet die CALC CLEAN-Anzeige erneut auf, um anzuzeigen, dass zwei Spülvorgänge durchzuführen sind.

### Spülvorgänge

- 1** Leeren Sie den Wasserbehälter, spülen Sie ihn aus, und füllen Sie ihn mit frischem Wasser.

Achtung: Füllen Sie den Wasserbehälter nicht mit heißem Wasser oder der gebrauchten Entkalkermischung.

- 2** Drücken Sie die CLEAN/CALC CLEAN-Taste, um die Maschine durchzuspülen.

- ▮ Beim Durchspülen leuchten die Anzeigen des Bedienfelds auf der Oberseite des Geräts hintereinander entgegen dem Uhrzeigersinn auf und zeigen somit an, dass die Maschine durchgespült wird.

*Hinweis: Der Durchspülvorgang dauert einige Minuten.*

- 3** Entnehmen Sie das Pad aus dem Padhalter, und reinigen Sie den Padhalter, um zu verhindern, dass das Sieb in der Mitte verstopft.

- 4** Spülen Sie die Maschine ein zweites Mal durch, indem Sie die oben beschriebenen Schritte 1 und 2 wiederholen.

- 5** Entfernen Sie das Calc-Clean-Zubehör vom Kaffeeauslauf. Setzen Sie das Calc-Clean-Zubehör wieder in die Aussparung auf der Rückseite der Maschine.

Damit ist der Entkalkungsvorgang abgeschlossen; die Kaffeemaschine ist wieder betriebsbereit.

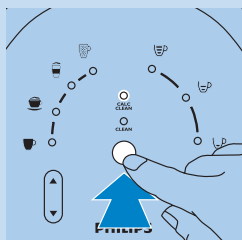
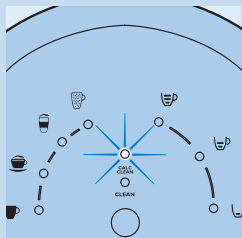



### Frostfreie Aufbewahrung

Wenn Sie das Gerät bereits in Gebrauch hatten, und es also schon mit Wasser durchgespült wurde, darf es nur an einem frostfreien Ort benutzt und aufbewahrt werden, um Beschädigungen zu vermeiden.

### Ersatz

Sie können alle abnehmbaren Teile bei Ihrem Philips Händler oder einem Philips Service-Center bestellen.

### Umweltschutz



- Werfen Sie das Gerät am Ende der Lebensdauer nicht in den normalen Hausmüll. Bringen Sie es zum Recycling zu einer offiziellen Sammelstelle. Auf diese Weise tragen Sie zum Umweltschutz bei.

### Garantie und Kundendienst

Benötigen Sie weitere Informationen oder treten Probleme auf, besuchen Sie bitte die Philips Website ([www.philips.com](http://www.philips.com)), oder setzen Sie sich mit einem Philips Service-Center in Ihrem Land in Verbindung (Telefonnummer siehe Garantieschrift). Sollte es in Ihrem Land kein Service-Center geben, wenden Sie sich bitte an Ihren Philips Händler.

Der Kauf der Philips SENSEO® Kaffeemaschine beeinflusst in keiner Weise die Rechte von Sara Lee/Douwe Egberts oder Philips hinsichtlich deren Patente. Dem Käufer wird auch keine Lizenz im Rahmen dieser Patente übertragen.

### Fehlerbehebung

In diesem Abschnitt sind die häufigsten Probleme zusammengestellt, die mit der Kaffeemaschine auftreten können. Sollten Sie hier keine Lösung zu Ihrem Problem finden, können Sie weitere Lösungen unter [www.philips.com/support](http://www.philips.com/support) nachschlagen. Wenn sich das Problem trotzdem nicht lösen lässt, wenden Sie sich bitte an das Philips Service-Center in Ihrem Land (siehe Kapitel "Garantie und Kundendienst").

#### Problem

#### Lösung

Die SENSEO® Kaffeemaschine macht keinen guten oder nicht genug Milchschaum.

1. Möglicherweise ist die Milchbehälter-Einheit nicht sauber. Reinigen Sie die Milchbehälter-Einheit wie im Kapitel "Die Milchbehälter-Einheit reinigen" im Abschnitt "Nach dem letzten Gebrauch des Tages alle Teile reinigen" beschrieben. Wir empfehlen Ihnen, die Milchbehälter-Einheit in der Spülmaschine zu reinigen.

2. Möglicherweise war die verwendete Milch nicht kalt genug. Wenn die Temperatur der Milch über 8° C liegt, verwendet die Kaffeemaschine weniger Milch. Verwenden Sie kalte Milch direkt aus dem Kühlschrank (5-8° C).

Problem	Lösung
	3. Sie haben keine Kuhmilch, sondern eine andere Milchsorte verwendet (z. B. Reis- oder Sojamilch). Diese Milchsorten ergeben keinen hochwertigen Milchschaum. Den besten Milchschaum erhalten Sie mit fettarmer Kuhmilch.
Beim Brühen oder Reinigen tritt Dampf aus der SENSEO® Kaffeemaschine aus.	1. Wenn Sie eine Kaffeevariante mit Milch brühen, kann etwas Dampf aus dem Gerät austreten. Um eine perfekte Tasse Kaffee zu erhalten und nur wenig Dampf zu erzeugen, füllen Sie den Milchbehälter bis zur für die Kaffeevariante erforderlichen Markierung.
	2. Sie haben vor dem Brühen einer Kaffeevariante mit Milch möglicherweise vergessen, den Milchbehälter zu füllen. Füllen Sie den Milchbehälter bis zur für die Kaffeevariante erforderlichen Markierung.
	3. Der Milchschauch ist möglicherweise nicht mit dem Milchbehälterdeckel verbunden. Verbinden Sie den Milchschauch mit dem Milchbehälterdeckel. Vergewissern Sie sich, dass Sie den Milchschauch weit genug auf den Anschluss stecken, damit die Öffnungen im Anschluss abgedeckt sind.
	4. Möglicherweise ist die Milchbehälter-Einheit schmutzig. Reinigen Sie die Milchbehälter-Einheit gründlich (wie im Kapitel "Die Milchbehälter-Einheit reinigen" beschrieben). Wir empfehlen Ihnen, die Milchbehälter-Einheit in der Spülmaschine zu reinigen.
	5. Möglicherweise haben Sie den Milchbehälter nicht weit genug in die Maschine geschoben. Vergewissern Sie sich, dass der Milchbehälter ordnungsgemäß eingesetzt ist. Drücken Sie dazu den Verschlusshebel des Milchbehälters so weit wie möglich nach unten, bis er hörbar einrastet. Dies ist wichtig, um einen perfekten Milchschaum zu erhalten.
	6. Sie haben zum Durchspülen der Milchbehälter-Einheit möglicherweise die CLEAN/CALC CLEAN-Taste gedrückt, ohne den Milchbehälter mit Wasser zu füllen. Vergewissern Sie sich, dass Sie den Milchbehälter stets mit Wasser zum Durchspülen füllen. Beim Durchspülen tritt immer eine geringe Menge an Dampf aus der Kaffeemaschine aus, was zur sorgfältigen Reinigung der Milchbehälter-Einheit beiträgt.
	7. Möglicherweise haben Sie den Milchbehälter zum Durchspülen mit warmem Wasser gefüllt. Füllen Sie den Behälter mit kaltem Wasser.
Nach dem Brühen einer Kaffeevariante mit Milch ist noch ein Rest Milch im Milchbehälter.	1. Es ist normal, wenn nach dem Brühen einer Kaffeevariante mit Milch etwas Milch im Milchbehälter zurückbleibt. Diese Milch wird für einen hochwertigen Milchschaum benötigt.
	2. Möglicherweise haben Sie den Milchbehälter über die erforderliche Markierung für die zu brühende Kaffeevariante gefüllt.
	3. Möglicherweise war die verwendete Milch nicht kalt genug. Wenn die Temperatur der Milch über 8° C liegt, verwendet die Kaffeemaschine weniger Milch. Verwenden Sie kalte Milch direkt aus dem Kühlschrank (5-8° C).
Die Kaffeevarianten mit Milch sind nicht heiß genug.	1. Es ist normal, dass eine Kaffeevariante mit Milch weniger heiß ist als eine Tasse mit normalem schwarzem Kaffee. Dies liegt daran, dass die Milch nicht so stark erhitzt wird, damit ein hochwertiger Milchschaum sichergestellt werden kann.

Problem	Lösung
	<p>2. Sie können die Tassen mit heißem Wasser vorwärmen, damit der Kaffee länger heiß bleibt. Drücken Sie dazu am besten die 1-Tasse-Taste ☐, ohne ein Kaffeepad zu verwenden.</p> <p>3. Sie haben möglicherweise Tassen verwendet, die zu groß sind. Dadurch wird der Kaffee schneller kalt. Empfehlung: Für Cappuccino sollten Sie eine Tasse mit einem Fassungsvermögen von 180 ml, für Latte Macchiato mit 260 ml und für Caffè Latte mit 220 ml verwenden.</p>
Die SENSEO® Kaffeemaschine spritzt, wenn sie eine Kaffeevariante mit Milch zubereitet.	Sie haben möglicherweise eine zu warme Milch verwendet. Vergewissern Sie sich, dass Sie kalte Milch direkt vom Kühlschrank (5-8° C) verwenden.
Die CALC CLEAN-Anzeige leuchtet kontinuierlich.	Die CALC CLEAN-Anzeige leuchtet auf, wenn Sie die Kaffeemaschine entkalken müssen. Dies geschieht nach der Zubereitung von 1000 Tassen mit schwarzem SENSEO® Kaffee oder von 250 Tassen Cappuccino, Latte Macchiato oder Caffè Latte. Entkalken Sie Ihre SENSEO® Kaffeemaschine gemäß den Anweisungen im Kapitel "Entkalken". Die CALC CLEAN-Anzeige erlischt, nachdem der Entkalkungsvorgang ordnungsgemäß durchgeführt und das Calc-Clean-Zubehör herausgenommen wurde.
Ich habe die CLEAN/CALC-CLEAN-Taste gedrückt, aber das Gerät funktioniert nicht.	1. Wenn Sie die Milchbehälter-Einheit durchspülen möchten, vergewissern Sie sich, dass Sie den Milchbehälter mit kaltem Wasser gefüllt und die Milchbehälter-Einheit ordnungsgemäß in die Maschine eingesetzt haben.
	<p>2. Wenn Sie das Gerät entkalken möchten, stellen Sie sicher, dass das Calc-Clean-Zubehör richtig eingesetzt wurde. Weitere Informationen hierzu finden Sie im Kapitel "Entkalken".</p> <p>3. Möglicherweise heizt sich die Kaffeemaschine noch auf (der Leuchtring um den Ein-/Ausschalter blinkt langsam). Die Kaffeemaschine muss sich einige Zeit aufwärmen, bevor sie entkalkt werden kann.</p>
Der Entkalkungsvorgang hat nur 5 Minuten gedauert.	Der Entkalkungsvorgang wurde möglicherweise unterbrochen. Dies kann mehrere Ursachen haben: 1) Sie haben den Ein-/Ausschalter während des Entkalkens gedrückt. 2) Sie haben den Wasserbehälter während des Entkalkens herausgenommen. 3) Sie haben das Calc-Clean-Zubehör nicht richtig eingesetzt oder es während des Entkalkens aus der Kaffeemaschine herausgenommen.
	So starten Sie erneut den Entkalkungsvorgang: 1) Entnehmen Sie das Calc-Clean-Zubehör 2) Spülen Sie die Kaffeemaschine durch, indem Sie die 1-Tasse-Taste ☐ und die 2-Tassen-Taste ☐☐ kurz gleichzeitig drücken. 3) Setzen Sie das Calc-Clean-Zubehör erneut ein, und drücken Sie die CLEAN/CALC CLEAN-Taste, um den Entkalkungsvorgang zu starten.
Der Leuchtring um den Ein-/Ausschalter blinkt weiterhin schnell.	1. Wenn der Leuchtring um den Ein-/Ausschalter blinkt, reicht das Wasser im Wasserbehälter nicht für die Kaffeezubereitung aus. Um Kaffee zuzubereiten, muss der Wasserstand im Wasserbehälter über der MIN-Markierung sein.

Problem	Lösung
	2. Sie haben möglicherweise eine Kaffeevariante mit Milch ausgewählt (Cappuccino, Caffè Latte, Latte Macchiato) und vergessen, den Milchbehälter in das Gerät einzusetzen oder ihn falsch eingesetzt. Wenn Sie eine Kaffeevariante mit Milch brühen möchten, setzen Sie einen mit Milch gefüllten Milchbehälter in die Kaffeemaschine ein.
	3. Der Wasserbehälter wurde nicht richtig eingesetzt. Entfernen Sie den Wasserbehälter, und setzen Sie ihn richtig in die Kaffeemaschine ein.
	4. Der Deckel ist möglicherweise nicht verschlossen. Prüfen Sie, ob der Verschlusshebel des Deckels fest verschlossen ist.
	5. Sie verwenden die SENSEO® Kaffeemaschine möglicherweise in einem Raum mit einer Temperatur von weniger als 10° C. Bei einer Temperatur unter 10° C funktioniert die SENSEO® Kaffeemaschine nicht. Überprüfen Sie, ob die SENSEO® Kaffeemaschine normal funktioniert, wenn Sie sie in einem Raum mit einer Temperatur über 10° C verwenden.
Die SENSEO® Kaffeemaschine erzeugt laute Geräusche.	1. Beim Herstellen von Milchschaum ist es durchaus normal, wenn die Kaffeemaschine etwas lautere Geräusche erzeugt.
	2. Möglicherweise ist die Gummidichtung im Boden des Milchbehälterdeckels nicht ordnungsgemäß eingesetzt. In der Abb. 1 sehen Sie, wie die Gummidichtung eingesetzt werden sollte. Wenn Sie die Gummidichtung verloren haben, wenden Sie sich bitte an das Philips Service-Center in Ihrem Land.
	3. Möglicherweise ist die Abdeckung des Milchbehälterdeckels nicht ordnungsgemäß geschlossen. Schließen Sie die Abdeckung stets ordnungsgemäß (bis sie hörbar einrastet), bevor Sie den Milchbehälter wieder in die Maschine einschieben.
Ich weiß nicht, welche Milchsorten ich verwenden soll.	Den besten Milchschaum erhalten Sie mit fettarmer Kuhmilch. Andere Milchsorten (z. B. Reis- oder Sojamilch) ergeben keinen hochwertigen Milchschaum.
Ich weiß nicht, wie ich die SENSEO® Kaffeemaschine verwenden kann, um lediglich Milchschaum herzustellen.	Es gibt keine Möglichkeit, nur Milchschaum herzustellen. Die Kaffeemaschine wurde zur Herstellung von Kaffeevarianten mit frischem Milchschaum konzipiert.

## Introduction

Félicitations pour votre achat et bienvenue dans l'univers Philips ! Pour profiter pleinement de l'assistance Philips, enregistrez vos produits sur le site à l'adresse suivante : [www.philips.com/welcome](http://www.philips.com/welcome).  
Savourez des pauses café sensationnelles avec SENSEO®. Ce système unique associe la cafetière SENSEO® de Philips et les coffee pads SENSEO® de Douwe Egberts, pour vous offrir un café intense et raffiné avec sa délicieuse couche de mousse, en toute simplicité.  
La cafetière SENSEO® Latte Select prépare de délicieuses spécialités au café mélangé à une mousse de lait frais. Vous pouvez réaliser en appuyant simplement sur un bouton de délicieux Cappuccino, Latte Macchiato, Caffè Latte ou votre café noir SENSEO® habituel.  
Pour obtenir un goût intense et raffiné, vous devez respecter les recommandations suivantes :

### Eau fraîche

Utilisez de l'eau fraîche chaque jour.

### Coffee pads

Utilisez les coffee pads SENSEO® spécialement conçues par Douwe Egberts afin d'obtenir un café tout en goût et en rondeur. Les coffee pads SENSEO® de Douwe Egberts restent fraîches plus longtemps si vous les rangez dans un récipient hermétique.

### Une cafetière propre

Nettoyez régulièrement votre cafetière (voir les chapitres « Nettoyage de l'unité du réservoir de lait » et « Nettoyage de la cafetière »). Ôtez les coffee pads après chaque utilisation. Si vous n'avez pas utilisé l'appareil pendant une période prolongée, faites-le fonctionner à l'eau claire avant de l'utiliser à nouveau (voir le chapitre « Nettoyage de la cafetière », section « Rinçage de la cafetière »).

Pour un fonctionnement fiable de l'unité du réservoir de lait et une mousse de qualité constante, il est très important de respecter les deux procédures de nettoyage ci-dessous :

- 1 Après avoir préparé un Cappuccino, un Latte Macchiato ou un Caffè Latte, rincez l'unité du réservoir de lait (voir chapitre « Nettoyage de l'unité du réservoir de lait », section « Rinçage après chaque utilisation à l'aide du bouton CLEAN »).
- 2 Nettoyez soigneusement le réservoir de lait et le couvercle lorsque vous avez fini de les utiliser pour la journée (voir chapitre « Nettoyage de l'unité du réservoir de lait », section « Nettoyage de toutes les pièces après la dernière utilisation de la journée »).

Pour des résultats optimaux à long terme, veillez à détartrer la cafetière régulièrement en suivant les instructions du chapitre « Détartrage ». L'indicateur CALC CLEAN vous avertit qu'un détartrage est nécessaire. Utilisez impérativement un détartrant à base d'acide citrique, tel que le détartrant développé spécifiquement pour les cafetières SENSEO®. N'utilisez pas de vinaigre blanc pour détartrer votre cafetière SENSEO® !

## Description générale (fig. 1)

- 1 Réservoir d'eau (peut différer de l'illustration)
- 2 Réglage de hauteur du plateau égouttoir

- 3 Système Calc-Clean
- 4 Bloc de commande (peut différer de l'illustration)
  - A Bouton de sélection du café
  - B Indicateur café noir SENSEO®
  - C Indicateur Cappuccino
  - D Indicateur Latte Macchiato
  - E Indicateur Caffè Latte
  - F Bouton CLEAN/CALC CLEAN
  - G Indicateur CALC CLEAN
  - H Indicateur CLEAN
  - I Indicateur grand café noir
  - J Indicateur café noir moyen
  - K Indicateur petit café noir
  - L Bouton de sélection du volume
- 5 Levier du couvercle
- 6 Bague d'étanchéité
- 7 Disque de distribution d'eau
- 8 Levier du réservoir de lait
- 9 Repose-tasses
- 10 Plateau égouttoir
- 11 Bouton pour une tasse ☐
- 12 Bouton marche/arrêt avec anneau lumineux
- 13 Bouton pour deux tasses ☐☐
- 14 Anneaux lumineux
- 15 Unité du réservoir de lait
- 16 Réservoir de lait
- 17 Bec d'admission du lait
- 18 Levier de déverrouillage du couvercle du réservoir de lait
- 19 Arrivée de vapeur
- 20 Couvercle du réservoir de lait, avec unité de production de mousse
- 21 Languette du capot du réservoir de lait.
- 22 Capot du réservoir de lait
- 23 Joint en caoutchouc
- 24 Unité d'écoulement du café
- 25 Couvercle de l'unité d'écoulement du café
- 26 Récupérateur de café
- 27 Support À coffee pad pour deux tasses ☐☐
- 28 Support À coffee pad pour une tasse ☐

### Important

Lisez attentivement ce manuel avant d'utiliser l'appareil et conservez-le pour un usage ultérieur.

#### Danger

- Ne plongez jamais l'appareil dans l'eau ou dans tout autre liquide.

#### Avertissement

- Avant de brancher votre appareil, vérifiez que la tension indiquée au fond de la cafetière correspond bien à la tension secteur locale.
- Cet appareil n'est pas destiné à être utilisé par des personnes (notamment des enfants) dont les capacités physiques, sensorielles ou intellectuelles sont réduites, ou par des personnes manquant d'expérience ou de connaissances, à moins que celles-ci ne soient sous

surveillance ou qu'elles n'aient reçu des instructions quant à l'utilisation de l'appareil par une personne responsable de leur sécurité.

- Veillez à ce que les enfants ne jouent pas avec l'appareil.
- N'utilisez jamais l'appareil si la fiche, le cordon d'alimentation ou l'appareil lui-même est endommagé.
- Si le cordon d'alimentation est endommagé, il doit être remplacé par Philips, un Centre Service Agréé ou un technicien qualifié afin d'éviter tout accident.

### Attention

- Pour un fonctionnement fiable de l'unité du réservoir de lait et une mousse de qualité, il est très important de nettoyer correctement le réservoir de lait. Reportez-vous au chapitre « Nettoyage ».
- Confiez toujours l'appareil à un Centre Service Agréé Philips pour réparation ou vérification. N'essayez jamais de réparer l'appareil vous-même ; toute intervention par des personnes non qualifiées entraîne l'annulation de la garantie.
- N'utilisez jamais de café moulu ordinaire ou des coffee pads déchirées dans la cafetière SENSEO® car elle risquerait de se boucher.
- N'utilisez pas la cafetière avec un transformateur pour éviter tout accident.
- Placez toujours l'appareil sur une surface stable et plane.
- Ne laissez jamais la cafetière fonctionner sans surveillance.
- N'utilisez pas la cafetière à une altitude supérieure à 2 200 m.
- La cafetière ne fonctionne pas à une température inférieure à 10 °C.
- Faites fonctionner l'appareil uniquement à l'eau claire avant la première utilisation (voir le chapitre « Avant la première utilisation »). La chaudière se remplit d'eau, ce qui est absolument nécessaire au bon fonctionnement de la cafetière.
- N'utilisez jamais la cafetière SENSEO® avec un adoucisseur d'eau qui échange les ions de calcium et de magnésium contre les ions de sodium.
- Philips vous recommande fortement de détartrer la cafetière SENSEO® lorsque l'indicateur CALC CLEAN vous avertit qu'un détartrage est nécessaire. Pour éviter d'endommager la cafetière, respectez la fréquence de détartrage, ainsi que la procédure décrite dans le chapitre « Détartrage ».
- N'utilisez jamais un agent de détartrage à base d'acides minéraux tel que l'acide sulfurique, l'acide chlorhydrique, l'acide sulfamique ou l'acide acétique (le vinaigre, par ex.). Ces agents détartrants risquent d'endommager votre cafetière SENSEO®.
- Ne posez jamais votre cafetière SENSEO® sur le côté, car l'eau pourrait fuir de la chaudière. Maintenez-la toujours en position verticale, même pendant le transport.
- Cet appareil est destiné à un usage domestique uniquement : il ne convient pas à un usage professionnel.

### Champs électromagnétiques (CEM)

Cet appareil est conforme à toutes les normes relatives aux champs électromagnétiques (CEM). Il répond aux règles de sécurité établies sur la base des connaissances scientifiques actuelles s'il est manipulé correctement et conformément aux instructions de ce mode d'emploi.

## Avant la première utilisation

**VOUS NE POUVEZ PAS PRÉPARER DE CAFÉ SI VOUS N'AVEZ PAS PRÉALABLEMENT FAIT FONCTIONNER LA CAFETIÈRE SENSEO® À L'EAU CLAIRE ! Dans ce cas, les boutons ne fonctionnent pas, et l'anneau lumineux autour du bouton marche/arrêt ne clignote pas.**

Pendant le cycle de rinçage, l'eau du réservoir circule dans la cafetière et la chaudière se remplit d'eau. La cafetière est prête à fonctionner dès la fin du cycle de rinçage.

Faites fonctionner la cafetière de la manière suivante :

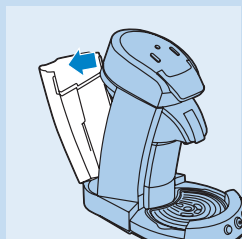

**1** Retirez le réservoir d'eau.



**2** Remplissez le réservoir jusqu'au niveau **MAX** avec de l'eau fraîche, puis remettez-le en place.

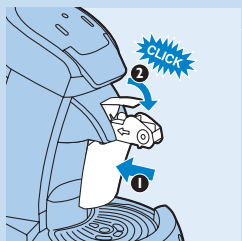

**3** Insérez l'unité du réservoir de lait dans la cafetière (1) et abaissez le levier du réservoir de lait (« clic ») (2).

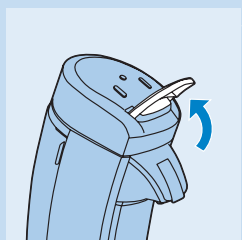

**4** Relevez le levier du couvercle pour le déverrouiller.



**5** Soulevez le couvercle.





- 6** Placez le support à coffee pad pour une tasse ☹ ou pour deux tasses ☹☹ dans la cafetière (sans coffee pad).

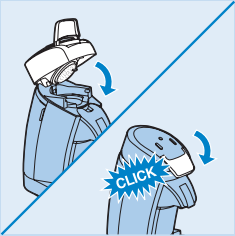

- 7** Remplacez le couvercle et bloquez le levier.

*Remarque : Assurez-vous que le levier est correctement bloqué en appuyant fermement vers le bas (vous devez entendre un clic). Il est impossible de faire fonctionner la cafetière si le couvercle n'est pas correctement fermé.*

- 8** Branchez la fiche sur une prise murale avec mise à la terre.



- 9** Placez un bol (d'une capacité minimale de 1,5 l) sous l'unité d'écoulement du café pour recueillir l'eau.

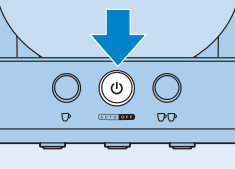

- 10** Appuyez sur le bouton marche/arrêt ⏻.

- Les anneaux lumineux entourant les boutons pour une tasse ☹ et pour deux tasses ☹☹ s'allument en continu.

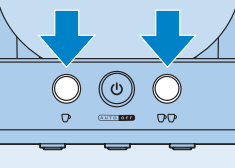

- 11** Appuyez sur les boutons pour une tasse ☹ et pour deux tasses ☹☹ en même temps.

- Lors du cycle de rinçage, l'eau du réservoir circule dans la cafetière et la chaudière se remplit d'eau. Ce cycle prend un certain temps (90 à 150 secondes environ). La cafetière s'éteint automatiquement à la fin du cycle de rinçage. Lors de ce cycle, la cafetière est plus bruyante que lors d'un cycle de préparation du café normal.

N'interrompez jamais le cycle de rinçage car vous empêcheriez la chaudière de se remplir correctement.

*Remarque : Si l'appareil ne fonctionne pas correctement, répétez les étapes 1 à 11. N'interrompez pas le cycle de rinçage.*

- 12** Nettoyez l'unité d'écoulement du café, le récupérateur de café, les supports à coffee pad, le réservoir de lait et son couvercle à l'eau chaude savonneuse ou au lave-vaisselle. Nettoyez soigneusement le réservoir d'eau à l'eau chaude, éventuellement additionnée de liquide vaisselle.

La cafetière SENSEO® de Philips est maintenant prête à l'emploi.

## Utilisation de la cafetière

### Avant utilisation

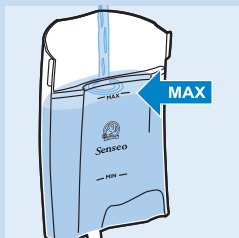

- 1** Remplissez le réservoir jusqu'au niveau **MAX** avec de l'eau fraîche, puis remettez-le en place.

La capacité du réservoir d'eau correspond à 8 tasses à café de taille moyenne.

Ne versez jamais de lait, de café, d'eau chaude ou d'eau gazeuse dans le réservoir d'eau.

L'indicateur MIN sur le réservoir d'eau indique la quantité minimum d'eau requise pour la préparation du café. Remplissez toujours le réservoir d'eau au moins jusqu'au niveau MIN.

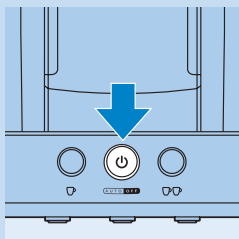

- 2** Appuyez sur le bouton marche/arrêt .

- ▮ L'anneau lumineux clignote lentement pour indiquer que l'eau chauffe. L'eau est chaude après environ 90 secondes.
- ▮ La cafetière est prête à l'emploi lorsque l'anneau lumineux autour du bouton marche/arrêt est allumé en continu.
- ▮ Si l'anneau lumineux autour du bouton marche/arrêt clignote rapidement, c'est que le réservoir ne contient pas suffisamment d'eau pour préparer du café.

- 3** Relevez le levier du couvercle pour le déverrouiller.

- 4** Soulevez le couvercle.

- 5** Placez le support à coffee pad approprié dans l'appareil.

*Remarque : Assurez-vous que le support à coffee pad est propre et que le tamis au milieu du support n'est pas bouché (par du café, par exemple).*

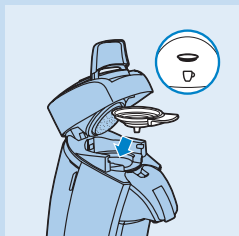

- Pour préparer une seule tasse de café noir SENSEO®, de Cappuccino, de Latte Macchiato ou de Caffè Latte, utilisez 1 coffee pad avec le support approprié et appuyez sur le bouton pour une tasse .

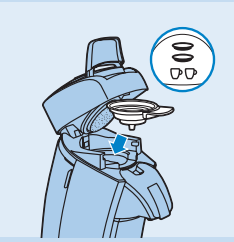

- Pour préparer deux tasses de café noir SENSEO®, utilisez 2 coffee pads avec le support approprié et appuyez sur le bouton pour deux tasses ☞☞.

**6** Placez la ou les coffee pads SENSEO® au centre du support à coffee pad, avec la partie bombée vers le bas.

*Remarque : Utilisez les coffee pads SENSEO® spécialement conçues par Douwe Egberts pour votre cafetière SENSEO® afin de préparer un café rond et puissant.*

*Remarque : Assurez-vous que le café est réparti uniformément et appuyez légèrement sur la ou les coffee pads pour les caler dans le support.*

*Remarque : N'utilisez jamais de café moulu ordinaire ou des coffee pads déchirées avec la cafetière SENSEO® : elle risquerait de se boucher.*

- Placez une coffee pad SENSEO® dans le support à coffee pad pour une tasse ☞.

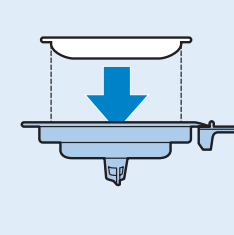

- Placez deux coffee pads SENSEO® dans le support à coffee pad pour deux tasses ☞☞.

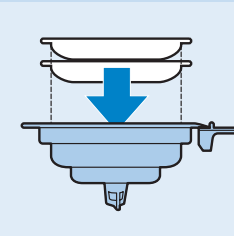

**7** Remplacez le couvercle et bloquez le levier.

Assurez-vous que le levier est correctement bloqué en appuyant fermement vers le bas (vous devez entendre un clic).

*Remarque : Vous ne pouvez pas préparer de café si le couvercle est mal fermé ou si le levier n'est pas bloqué.*

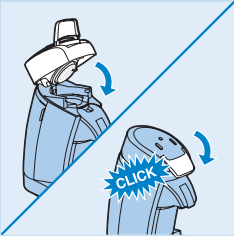

## Remplissage du réservoir de lait

Pour obtenir une mousse de qualité pour votre Cappuccino, Latte Macchiato ou Caffè Latte, utilisez toujours du lait à la température du réfrigérateur (5-8 °C).

*Remarque : Si vous voulez préparer un café noir SENSEO®, il n'est pas nécessaire de remplir le réservoir de lait.*



- 1 Remontez le levier du réservoir de lait pour libérer l'unité du réservoir de lait. Tirez l'unité vers l'avant pour la sortir de la cafetière.

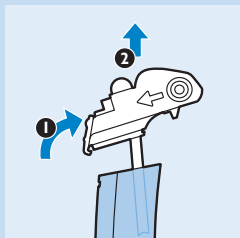

- 2 Appuyez sur le levier de déverrouillage du couvercle du réservoir de lait (1) et retirez le couvercle (2).

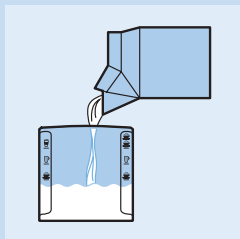

- 3 Remplissez le réservoir de lait froid sortant du réfrigérateur (5-8 °C) jusqu'au niveau indiqué selon le type de café utilisé.

- ☕ = quantité de lait nécessaire à la préparation d'une tasse de Cappuccino.
- ☕☕ = quantité de lait nécessaire à la préparation d'une tasse de Caffè Latte.
- ☕/☕☕ = quantité de lait nécessaire à la préparation d'une tasse de Latte Macchiato ou de deux tasses de Cappuccino.

*Remarque : Nous vous recommandons de ne pas utiliser de lait de riz ou de soja. Ces types de lait ne produisent pas une mousse de bonne qualité.*

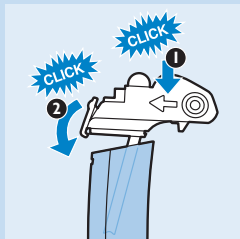

- 4 Pour fixer correctement le couvercle sur le réservoir de lait, mettez d'abord en place l'avant du couvercle sur le réservoir (« clic ») (1), puis appuyez sur l'arrière (« clic ») (2).

Vérifiez toujours que le couvercle est correctement fixé au réservoir de lait afin d'éviter les éclaboussures lorsque vous placez l'unité du réservoir de lait dans la cafetière.

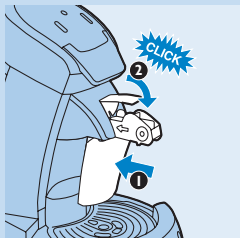

- 5 Insérez l'unité du réservoir de lait dans la cafetière (1) et abaissez le levier du réservoir de lait (« clic ») (2).

*Remarque : Assurez-vous que le réservoir de lait est correctement inséré en abaissant le levier au maximum (« clic »). Il est essentiel de le placer correctement pour obtenir de la mousse de lait de bonne qualité.*

## Préparation d'un café noir, d'un Cappuccino, d'un Latte Macchiato ou d'un Caffè Latte

### Variétés de café contenant du lait :

Chaque variété de café contenant du lait se prépare d'une manière différente :

- **Le Cappuccino** ☕ est une association gourmande d'un tiers de café et de deux tiers de lait chaud, couronnée d'une couche de lait crémeuse. Quand vous préparez un Cappuccino, votre tasse se remplit d'abord de mousse de lait chaude sur laquelle est versé un café fort. Le café se dépose alors sous la mousse.
- **Le Latte Macchiato** ☕ est une boisson à 3 couches, qui contient plus de lait que de café. Quand vous préparez un Latte Macchiato, la cafetière remplit d'abord votre tasse de lait et de mousse, puis s'arrête pendant 15 secondes. Le lait se dépose alors sous la mousse. Ensuite, l'appareil prépare du café noir, qui se dépose également sous la mousse, au-dessus de la couche de lait.
- **Le Caffè Latte** ☕ est une boisson composée de lait et de café en quantités plus ou moins égales. Quand vous préparez un Caffè Latte, votre tasse se remplit d'abord de café, auquel viennent s'ajouter du lait chaud et une couche de mousse.

### Préparation de café noir ou d'une variété de café contenant du lait

Pour préparer une délicieuse tasse de café noir, de Cappuccino, de Latte Macchiato ou de Caffè Latte, procédez de la façon suivante :

- 1** Avant de préparer du café, assurez-vous que le réservoir d'eau est rempli et que vous avez placé 1 ou 2 coffee pads dans le support correspondant (voir chapitre « Avant utilisation »).

*Remarque : Il est impossible de préparer 2 tasses de Cappuccino, de Latte Macchiato ou de Caffè Latte en même temps. Si vous souhaitez obtenir 2 tasses, préparez 1 tasse à la fois en utilisant le bouton 1 tasse ☕.*

- 2** Appuyez sur le bouton de sélection pour choisir le type de café souhaité.

- Sélectionnez ☕ pour préparer un café noir SENSEO®.
- Sélectionnez ☕ pour préparer un Cappuccino.
- Sélectionnez ☕ pour préparer un Latte Macchiato.
- Sélectionnez ☕ pour préparer un Caffè Latte.

- 3** Si vous avez sélectionné café noir SENSEO®, appuyez sur le bouton de sélection du volume de café. Vous pouvez également modifier l'intensité de votre café.

- Sélectionnez ☕ pour un petit café noir (80 ml).
- Sélectionnez ☕ pour un café noir moyen (125 ml).
- Sélectionnez ☕ pour un grand café noir (145 ml).

*Remarque : Le bouton de sélection du volume de café n'est pas utilisable pour les variétés de café au lait.*

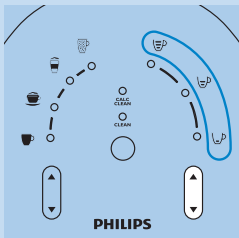
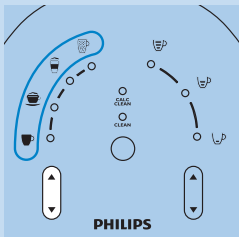

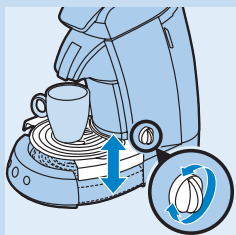

- 4** Placez une ou deux tasses sous l'unité d'écoulement du café. Tournez le bouton pour régler la hauteur du plateau égouttoir afin de minimiser les éclaboussures : le haut de la tasse doit se situer juste sous l'unité d'écoulement.

*Conseil : N'utilisez pas des tasses trop grandes : le café s'y refroidit plus vite.*

Le volume de chaque variété de café contenant du lait est :

- 160 ml pour le Cappuccino ☕.
- 220 ml pour le Latte Macchiato ☕.
- 190 ml pour le Caffè Latte ☕.

*Remarque : Le volume des types de café au lait peut varier en fonction de la température et du type de lait, de la propreté de l'unité du réservoir de lait, etc.*

- 5** Appuyez sur le bouton indiquant le nombre de tasses de café Senseo® que vous voulez préparer.

- Appuyez sur le bouton ☕ pour une tasse.
- Appuyez sur le bouton ☕☕ pour deux tasses.
- ▶ La cafetière SENSEO® commence la préparation du café.
- L'appareil sélectionne automatiquement la quantité d'eau et de lait nécessaire en fonction du type de café que vous avez choisi.
- Vous pouvez interrompre le processus de préparation du café à tout moment en appuyant sur le bouton marche/arrêt ⏻. Lorsque vous remettez la cafetière en marche après avoir interrompu le processus de préparation, l'appareil ne finit pas le cycle de préparation interrompu.

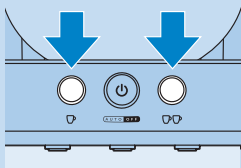

Ne retirez pas le réservoir d'eau pendant la préparation du café. La cafetière se remplirait d'air et la tasse suivante ne serait pas totalement remplie.

Ne retirez pas le réservoir de lait pendant la préparation du café.

*Remarque : Lorsque la cafetière prépare un café au lait, elle laisse un peu de lait dans le réservoir pour garantir une mousse optimale.*

- 6** Pour enlever la ou les coffee pads après utilisation, ôtez le support à coffee pad de l'appareil avant de le vider.

Faites attention car la ou les coffee pads peuvent encore contenir un peu de café ou d'eau.

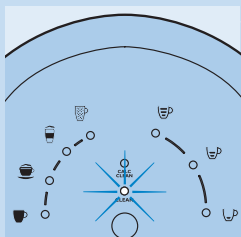

- 7** À chaque fois que vous utilisez l'unité du réservoir de lait pour préparer un café au lait, l'indicateur CLEAN s'allume pour vous rappeler de le rincer lorsque vous n'avez pas l'intention de faire de café dans l'immédiat. Pour un fonctionnement fiable de l'unité du réservoir de lait et une mousse de qualité, il est très important de rincer immédiatement le réservoir de lait après utilisation. Merci de suivre les instructions de la section « Rinçage après chaque utilisation à l'aide du bouton CLEAN » du chapitre « Nettoyage du réservoir de lait ».

- 8** Éteignez la cafetière après utilisation.

*Remarque : Si vous n'éteignez pas la cafetière, elle s'éteint automatiquement au bout de 30 minutes.*

## Nettoyage de l'unité du réservoir de lait

### Nettoyage de l'unité du réservoir de lait

Pour un fonctionnement fiable de l'unité du réservoir de lait et une mousse de qualité constante, il est très important de respecter chacune des deux procédures de nettoyage ci-dessous :

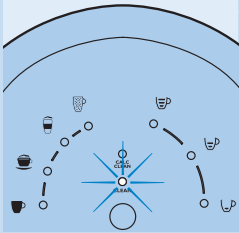

- Rinçage après chaque utilisation** (lorsque vous n'avez pas l'intention de produire de la mousse de lait dans l'immédiat). Après chaque utilisation, l'indicateur CLEAN s'allume pour vous rappeler de rincer l'unité du réservoir de lait. Pour ce faire, remplissez le réservoir de lait avec de l'eau et appuyez sur le bouton CLEAN. Reportez-vous à la section « Rinçage après chaque utilisation à l'aide du bouton CLEAN » du présent chapitre.
- Nettoyage de toutes les pièces de l'unité du réservoir de lait après la dernière utilisation de la journée.** Pour cela, ôtez le couvercle du réservoir de lait. Ouvrez/retirez les pièces bleues (couvercle du réservoir de lait et arrivée de vapeur) ainsi que le bec d'admission de lait. Ensuite, nettoyez toutes les pièces de l'unité du réservoir de lait à l'eau chaude additionnée de liquide vaisselle, ou au lave-vaisselle. Reportez-vous à la section « Nettoyage de toutes les pièces après la dernière utilisation de la journée » du présent chapitre.

Si vous ne parvenez pas à obtenir de la mousse de lait de qualité, c'est probablement parce que l'unité du réservoir de lait est sale. Nettoyez-la en suivant les instructions de la section « Nettoyage de toutes les pièces après la dernière utilisation de la journée ».

*Remarque : La cafetière ne pourra continuer à produire une mousse de bonne qualité que si vous respectez scrupuleusement ces instructions.*

### Rinçage après chaque utilisation à l'aide du bouton CLEAN

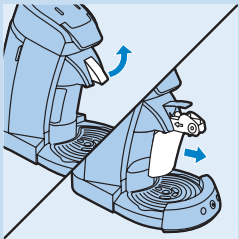

À chaque fois que vous utilisez la cafetière pour produire de la mousse de lait, l'indicateur CLEAN s'allume pour vous rappeler de rincer l'unité du réservoir de lait en la remplissant d'eau et en appuyant sur le bouton CLEAN.

*Remarque : Vous devez procéder ainsi si vous n'avez pas l'intention de produire de la mousse de lait dans l'immédiat. Philips conseille de rincer l'unité du réservoir de lait dans les 30 minutes suivant l'utilisation.*

- Relevez le levier du réservoir de lait et retirez l'unité complète.
- Appuyez sur le levier de déverrouillage du couvercle du réservoir de lait (1) et retirez le couvercle (2).

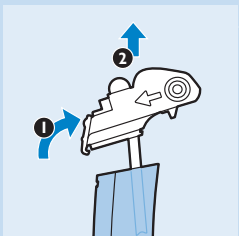

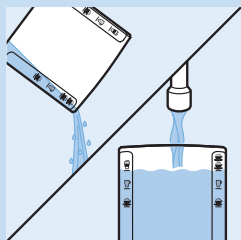

**3** Videz le lait éventuellement contenu dans le réservoir, et passez-le rapidement sous l'eau du robinet.

**4** Remplissez le réservoir de lait avec de l'eau **froide** jusqu'au repère Latte Macchiato ☕ / Cappuccino 2 tasses ☕☕.

*Remarque : Ne remplissez pas le réservoir de lait d'eau chaude ou tiède. L'appareil ne ferait que produire de la vapeur sans nettoyer correctement l'unité du réservoir de lait.*

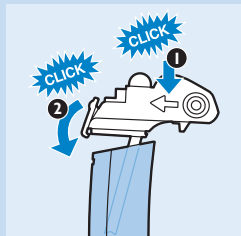

**5** Pour fixer correctement le couvercle sur le réservoir de lait, mettez d'abord en place l'avant du couvercle sur le réservoir (« clic ») (1), puis appuyez sur l'arrière (« clic ») (2).

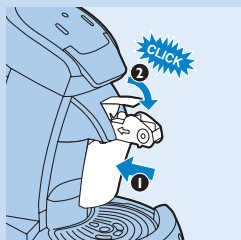

**6** Insérez l'unité du réservoir de lait dans la cafetière (1) et abaissez le levier du réservoir de lait (« clic ») (2).



**7** Placez une tasse vide sous l'unité d'écoulement du café.

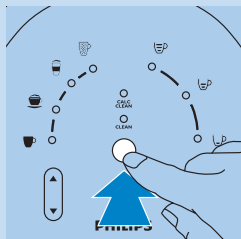

**8** Appuyez sur le bouton CLEAN.

► L'appareil procède au rinçage de l'unité du réservoir de lait.



## Nettoyage de toutes les pièces après la dernière utilisation de la journée

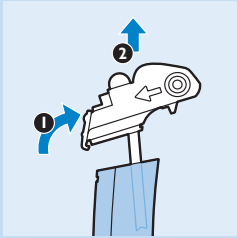

**1** Appuyez sur le levier de déverrouillage du couvercle du réservoir de lait (1) et retirez le couvercle (2).

**2** Tirez sur les pièces bleues :

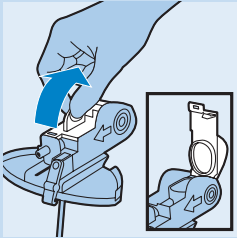

- Tirez sur la languette au-dessus du capot du réservoir de lait pour l'ouvrir.

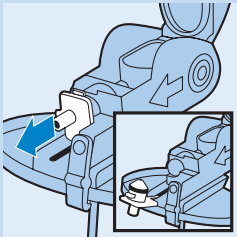

- Ôtez l'arrivée de vapeur (cette pièce est attachée au couvercle par une bande en plastique)

*Remarque : Vous ne pouvez retirer l'arrivée de vapeur du couvercle du réservoir de lait que si le capot du réservoir de lait est ouvert.*

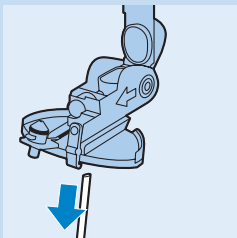

**3** Détachez le bec d'admission de lait du couvercle du réservoir de lait.

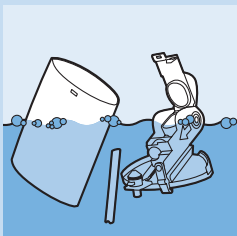

**4** Nettoyez le réservoir de lait, son couvercle et le bec d'admission de lait avec une brosse et de l'eau chaude savonneuse ou au lave-vaisselle. Rincez-les ensuite à l'eau claire.

*Remarque : Il est recommandé d'utiliser le lave-vaisselle, surtout si le réservoir de lait est très sale. Toutes les pièces doivent être ouvertes ou détachées dans le lave-vaisselle.*

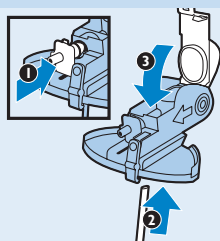

- 5** Réinsérez l'arrivée de vapeur (1), fixez le bec d'admission de lait (2) et fermez le capot du réservoir de lait (3).

*Remarque : Réinsérez l'arrivée de vapeur avant de fermer le couvercle ou vous ne pourrez le plus faire.*

*Remarque : Veillez à insérer à fond le bec d'admission de lait dans le connecteur, de façon à recouvrir les trous du connecteur.*

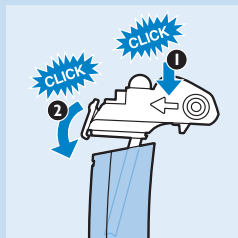

- 6** Pour fixer correctement le couvercle sur le réservoir de lait, mettez d'abord en place l'avant du couvercle sur le réservoir (« clic ») (1), puis appuyez sur l'arrière (« clic ») (2).

*Remarque : Assurez-vous que toutes les pièces du couvercle du réservoir de lait sont sèches avant leur assemblage.*

*Remarque : Vérifiez toujours que le couvercle est correctement fixé au réservoir de lait afin d'éviter les éclaboussures lorsque vous placez l'unité du réservoir de lait dans la cafetière.*

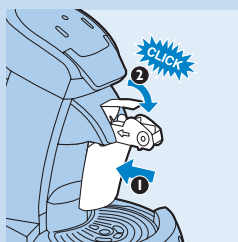

- 7** Insérez l'unité du réservoir de lait dans la cafetière (1) et abaissez le levier du réservoir de lait (« clic ») (2).

## Nettoyage de la cafetière

Danger Ne plongez jamais l'appareil dans l'eau ou dans tout autre liquide.

## Nettoyage de la cafetière



- 1** Débranchez toujours l'appareil avant de le nettoyer.
- 2** Nettoyez l'extérieur de l'appareil avec un chiffon humide.
- 3** Retirez le récupérateur de café.

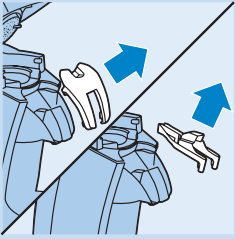

- 4** Retirez l'unité d'écoulement du café de la cafetière après avoir enlevé le capot.



- 5** Nettoyez l'unité d'écoulement du café, le capot, le récepteur de café et le plateau égouttoir à l'eau chaude. Si nécessaire, utilisez un peu de liquide vaisselle ou lavez-les au lave-vaisselle.

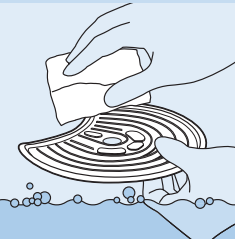

- 6** Nettoyez le repose-tasses à l'eau chaude en le tenant dans la main. Si nécessaire, utilisez un peu de liquide vaisselle.

Le repose-tasses peut également être lavé au lave-vaisselle.

Pour nettoyer le repose-tasses, enlevez-le d'abord de la cafetière. Faites attention car vous risquez de vous couper si vous le manipulez de manière incorrecte. Manipulez-le toujours avec précaution.

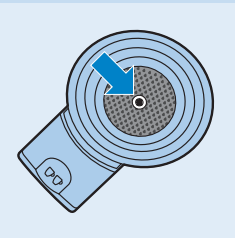

- 7** Nettoyez le support à coffee pad à l'eau chaude. Si nécessaire, utilisez un peu de produit vaisselle ou lavez-le au lave-vaisselle.

Si le tamis au centre du support à coffee pad est bouché, rincez le support sous le robinet en utilisant si nécessaire une brosse à vaisselle.

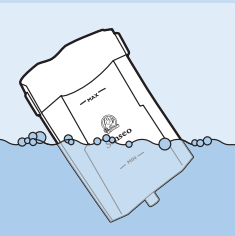

- 8** Nettoyez le réservoir d'eau à l'eau chaude, en ajoutant un peu de produit vaisselle si nécessaire.

*Remarque : Si vous utilisez une brosse à vaisselle, veillez à ne pas endommager la soupape et le flotteur au fond du réservoir d'eau.*

*Remarque : Le réservoir d'eau peut également être lavé au lave-vaisselle.*

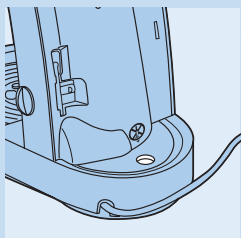

- 9** Nettoyez l'orifice de remplissage de la cafetière à l'aide d'un chiffon humide.

N'utilisez pas d'objet pointu pour nettoyer l'orifice de remplissage.

- 10** Rincez les parties amovibles à l'eau après le nettoyage, puis replacez-les dans la cafetière.

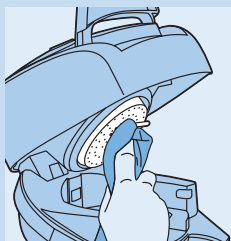

- 11** Nettoyez le disque de distribution d'eau avec un chiffon humide.

Soyez prudent lors de cette opération. Veillez à ce que la bague d'étanchéité ne reste pas bloquée en dessous du disque de distribution d'eau pour éviter toute fuite.

*Remarque : Faites attention à ne pas endommager la languette en métal sur le disque de distribution d'eau.*

### Rinçage de la cafetière

Si vous n'avez pas utilisé la cafetière pendant trois jours, rincez-la à l'eau claire avant de la réutiliser.

Faites fonctionner la cafetière de la manière suivante :

- 1** Remplissez le réservoir jusqu'au niveau **MAX** avec de l'eau fraîche, puis remettez-le en place.



- 2** Placez le support à coffee pad pour une tasse ☞ ou pour deux tasses ☞☞ dans la cafetière (sans coffee pad).



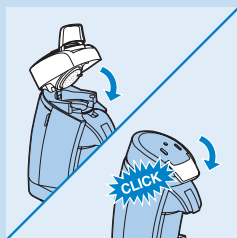

- 3** Replacez le couvercle et bloquez le levier.

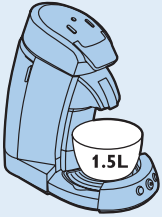

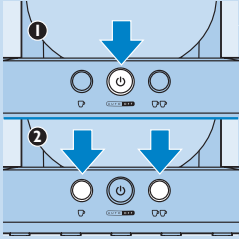

- 4** Placez un bol (d'une capacité de 1,5 l) sous l'unité d'écoulement du café pour recueillir l'eau.



- 5** Appuyez sur le bouton marche/arrêt (1), puis effectuez une brève pression sur les boutons  et  simultanément (2).
- Lors du cycle de rinçage, l'eau du réservoir circule dans la cafetière et est évacuée par l'unité d'écoulement du café. Ce cycle prend un certain temps (90 à 150 secondes environ). La cafetière s'éteint automatiquement à la fin du cycle de rinçage. Lors de ce cycle, la cafetière est plus bruyante que lors d'un cycle de préparation du café normal.

## Détartrage

*Remarque : Cet appareil est destiné à un usage domestique uniquement : il ne convient pas à un usage professionnel.*

### Fréquence de détartrage

- Détartrez la cafetière SENSEO® comme décrit ci-dessous lorsque l'indicateur CALC CLEAN s'allume (après avoir préparé environ 1 000 tasses de café noir SENSEO® ou 250 tasses de café au lait SENSEO®). Vous pouvez également détartrer la cafetière SENSEO® plus souvent (au moins tous les 3 mois) de la même manière. L'opération prend 40 minutes environ.

### Nécessité du détartrage

Le calcaire s'accumule dans la cafetière lors de son fonctionnement. Il est essentiel de détartrer la cafetière SENSEO® lorsque l'indicateur CALC CLEAN s'allume, et ce pour plusieurs raisons.

- Le détartrage prolonge la durée de vie de votre cafetière SENSEO®.
- Il garantit un volume de tasse maximal.
- Il assure une température de café optimale.
- Il réduit le bruit de la cafetière lors de la préparation du café.
- Il prévient les dysfonctionnements.

Si vous ne respectez pas la procédure de détartrage, les résidus de calcaire restent bloqués dans l'appareil et le calcaire s'accumule alors plus rapidement. À terme, cela peut endommager définitivement la cafetière.

### Utilisation d'un agent de détartrage approprié

Seuls les détartrants à base d'acide citrique conviennent au détartrage de la cafetière SENSEO®. Ce type de détartrant agit sur l'appareil sans l'endommager. Pour connaître les proportions à respecter, reportez-vous à la section « Procédure de détartrage » ci-dessous. Les solutions de détartrage ne peuvent servir qu'une seule fois : après utilisation, elles n'ont plus aucune action.



Philips SENSEO® a développé un détartrant spécial (HD7006/HD7011/HD7012) pour les cafetières SENSEO®. Pour plus d'informations sur ce détartrant, visitez notre site Web [www.philips.com](http://www.philips.com).

**N'utilisez jamais d'agent de détartrage à base d'acides minéraux tel que l'acide sulfurique, l'acide chlorhydrique, l'acide sulfamique ou l'acide acétique (le vinaigre, par ex.). Ces agents détartrants risquent d'endommager votre cafetière SENSEO®.**

### Procédure de détartrage

La procédure de détartrage est composée de trois cycles :

- cycle de détartrage (environ 35 minutes) ;
- cycle de rinçage avec coffee pad usagée (environ 3 minutes) ;
- cycle de rinçage sans coffee pad usagée (environ 3 minutes).

### Cycle de détartrage

- 1** Dans un verre gradué, mélangez 50 grammes d'acide citrique avec 1 litre d'eau. Remuez jusqu'à dissolution complète de la poudre.
- 2** Retirez le réservoir d'eau.
- 3** Retirez le système de détartrage de son logement, à l'arrière de la cafetière.
- 4** Retirez l'unité du réservoir de lait de la cafetière.
- 5** Insérez le système anticalcaire dans l'unité d'écoulement du café.  
*Remarque : Insérez le système anticalcaire dans la cafetière jusqu'à ce que vous entendiez un clic.*
- 6** Abaissez le levier du réservoir de lait.

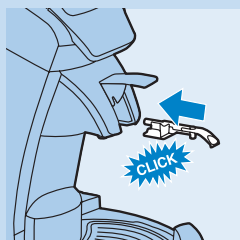
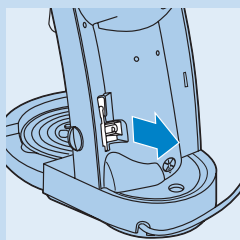
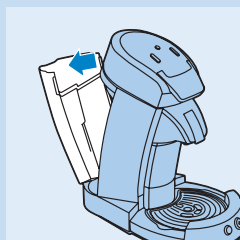
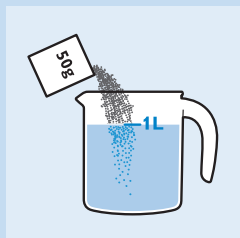



- 7** Versez la solution de détartrage dans le réservoir d'eau jusqu'à l'indication MAX, puis remplacez le réservoir d'eau dans la cafetière.

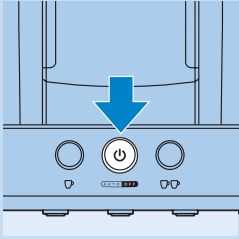

- 8** Appuyez sur le bouton marche/arrêt .  
 L'appareil est prêt à l'emploi lorsque l'anneau lumineux autour du bouton marche/arrêt est allumé en continu.

- 9** Mettez une coffee pad usagée dans le support à coffee pad pour une tasse , puis placez le support à coffee pad dans la cafetière. Fermez le couvercle et assurez-vous qu'il est correctement verrouillé.

*Remarque : Utilisez toujours une coffee pad usagée lors du détartrage de la cafetière. Celle-ci filtre les résidus de calcaire pour éviter que le tamis du support à coffee pad ne se bouche.*



- 10** Placez un bol d'une capacité minimale de 1,5 l sous le bec verseur pour recueillir la solution de détartrage.

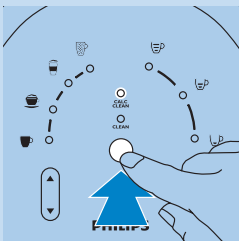

- 11** Pour lancer le cycle de détartrage, appuyez sur le bouton CLEAN/CALC CLEAN.

N'interrompez jamais le cycle de détartrage. Si cela s'est toutefois produit, reportez-vous au chapitre « Dépannage », problème « Le cycle de détartrage n'a duré que 5 minutes ».

Ne démarrez jamais la cafetière SENSEO® avec le couvercle ouvert. Assurez-vous d'abord qu'il est bien fermé.

- ▮ Le cycle de détartrage ne met que quelques secondes à démarrer.
- ▮ Pendant le cycle de détartrage, l'appareil s'interrompt à plusieurs reprises afin d'éliminer les dépôts de calcaire se trouvant à l'intérieur de la cafetière SENSEO®.
- ▮ Pendant le cycle de détartrage, les voyants du bloc de commande situé sur le couvercle s'allument les uns après les autres dans le sens des aiguilles d'une montre pour indiquer que la cafetière est en cours de détartrage.
- ▮ Le cycle de détartrage dure environ 35 minutes. Une fois terminé, l'indicateur CALC CLEAN se rallume pour vous avertir que vous devez réaliser 2 cycles de rinçage.

### Cycles de rinçage

- 1** Videz le réservoir, rincez-le et remplissez-le d'eau claire.



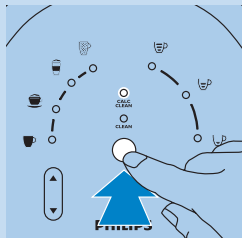

Attention : Ne remplissez pas le réservoir avec de l'eau chaude ou la solution de détartrage usagée.

- 2** Appuyez sur le bouton CLEAN/CALC CLEAN pour rincer la cafetière.
- ▶ Pendant le cycle de rinçage, les voyants du bloc de commande situé sur le couvercle s'allument les uns après les autres dans le sens contraire des aiguilles d'une montre pour indiquer que la cafetière est en cours de rinçage.

*Remarque : Le cycle de rinçage ne prend que quelques minutes.*

- 3** Retirez la coffee pad du support et nettoyez celui-ci pour éviter que le tamis du support ne se bouche.
  - 4** Rincez une deuxième fois la cafetière en répétant les étapes 1 et 2.
  - 5** Retirez l'outil Calc-Clean de l'unité d'écoulement du café. Réinsérez l'outil Calc-Clean dans le renfoncement à l'arrière de la cafetière.
- La procédure de détartrage est à présent terminée et l'appareil est de nouveau prêt à l'emploi.

### Rangement à température ambiante

Si vous avez déjà utilisé la cafetière et que vous l'avez fait fonctionner à l'eau claire, vous devez l'utiliser et la ranger dans un endroit à température ambiante pour éviter toute détérioration.

### Remplacement

Vous pouvez vous procurer toutes les pièces amovibles auprès de votre distributeur ou d'un Centre Service Agréé Philips.

### Environnement



- Lorsqu'il ne fonctionnera plus, ne jetez pas l'appareil avec les ordures ménagères, mais déposez-le à un endroit assigné à cet effet, où il pourra être recyclé. Vous contribuerez ainsi à la protection de l'environnement.



## Garantie et service

Si vous souhaitez obtenir des informations supplémentaires ou faire réparer l'appareil, ou si vous rencontrez un problème, rendez-vous sur le site Web de Philips à l'adresse [www.philips.com](http://www.philips.com) ou contactez le Service Consommateurs Philips de votre pays (vous trouverez le numéro de téléphone correspondant sur le dépliant de garantie internationale). S'il n'existe pas de Service Consommateurs Philips dans votre pays, renseignez-vous auprès de votre revendeur Philips local. L'achat de la cafetière SENSEO® de Philips n'annule aucun droit de Sara Lee/Douwe Egberts ou Philips relatif aux brevets et ne confère en aucun cas à l'acheteur une licence ou un droit relatif à ces brevets.

## Dépannage

Ce chapitre présente les problèmes les plus courants que vous pouvez rencontrer avec la cafetière. Si vous n'y trouvez pas la solution à votre problème, consultez le site [www.philips.com/support](http://www.philips.com/support). Si vous ne parvenez toujours pas à résoudre le problème, contactez le Service Consommateurs Philips de votre pays (voir chapitre « Garantie et service »).

### Problème

### Solution

La cafetière SENSEO® produit une mousse de lait de mauvaise qualité ou en quantité insuffisante.

1. L'unité du réservoir de lait est peut-être sale. Nettoyez-la en suivant les instructions du chapitre « Nettoyage de l'unité du réservoir de lait », section « Nettoyage de toutes les pièces après la dernière utilisation de la journée ». Nous vous conseillons de nettoyer l'unité du réservoir de lait au lave-vaisselle.

2. Vous avez peut-être utilisé du lait insuffisamment froid. La cafetière utilise moins de lait lorsque sa température est supérieure à 8 °C. Veillez à utiliser du lait sortant directement du réfrigérateur (5-8 °C).

3. Vous avez utilisé du lait autre que du lait de vache (lait de riz ou de soja, par exemple). Ces types de lait ne produisent pas une mousse de bonne qualité. Pour une qualité optimale, nous vous conseillons d'utiliser du lait de vache demi-écrémé.

De la vapeur s'échappe de la cafetière SENSEO® pendant le cycle de préparation du café ou de nettoyage.

1. Lorsque vous préparez un type de café contenant du lait, il est possible que de la vapeur s'échappe de la cafetière. Pour garantir une tasse de café parfaite et minimiser la vapeur, remplissez le réservoir de lait jusqu'au repère requis pour le type de café choisi.

2. Vous avez peut-être oublié de remplir le réservoir de lait avant de préparer un type de café contenant du lait. Remplissez le réservoir de lait jusqu'au repère requis pour le type de café choisi.

3. Le bec d'admission de lait n'est peut-être pas relié au couvercle du réservoir de lait. Fixez-le à ce dernier. Veillez à pousser le bec d'admission suffisamment sur le connecteur pour recouvrir les trous de ce dernier.

4. L'unité du réservoir de lait est peut-être sale. Nettoyez-la soigneusement comme indiqué au chapitre « Nettoyage de l'unité du réservoir de lait ». Nous vous conseillons de nettoyer l'unité du réservoir de lait au lave-vaisselle.

Problème	Solution
	5. Vous n'avez peut-être pas suffisamment inséré le réservoir de lait dans la cafetière. Assurez-vous qu'il est en place en abaissant le levier au maximum (« clic »), afin de garantir une mousse de bonne qualité.
	6. Vous avez peut-être appuyé sur le bouton CLEAN/CALC CLEAN pour rincer l'unité du réservoir de lait sans y verser d'eau. Veillez à toujours remplir le réservoir de lait avec de l'eau pour le rinçage. Lors du processus de rinçage, de la vapeur s'échappe toujours de la cafetière pour un nettoyage complet de l'unité du réservoir de lait.
	7. Vous avez peut-être rempli le réservoir de lait avec de l'eau chaude pour le rinçage. Remplissez plutôt le réservoir de lait avec de l'eau froide.
Il reste encore du lait dans le réservoir après la préparation d'un café avec du lait.	1. Il est normal qu'il reste du lait dans le réservoir après la préparation d'un café au lait. Le lait restant est indispensable pour produire une mousse de lait de qualité.
	2. Vous avez peut-être rempli le réservoir de lait au-delà du niveau requis pour la variété de café choisie.
	3. Vous avez peut-être utilisé du lait insuffisamment froid. La cafetière utilise moins de lait lorsque sa température est supérieure à 8 °C. Veillez à utiliser du lait sortant directement du réfrigérateur (5-8 °C).
Les types de café contenant du lait ne sont pas assez chauds.	1. Il est normal qu'un café au lait soit moins chaud qu'une tasse de café noir classique, car pour obtenir une mousse de lait de qualité, le lait n'est pas chauffé à une température aussi élevée.
	2. Vous pouvez chauffer les tasses à l'eau chaude pour que le café reste chaud plus longtemps. Le mieux pour cela est d'appuyer sur le bouton 1 tasse ☐ sans utiliser de coffee pad.
	3. Vous avez peut-être utilisé des tasses trop grandes, ce qui fait refroidir le café plus rapidement. Nous vous conseillons d'utiliser une tasse de 180 ml pour un Cappuccino, de 260 ml pour un Latte Macchiato et de 220 ml pour un Caffè Latte.
La cafetière SENSEO® produit des éclaboussures lorsqu'elle prépare un type de café contenant du lait.	Vous avez peut-être utilisé du lait trop chaud. Veillez à utiliser du lait sortant directement du réfrigérateur (5-8 °C).
L'indicateur CALC CLEAN s'allume en continu.	L'indicateur CALC CLEAN s'allume lorsqu'il est nécessaire de détartrer la cafetière. Cela se produit après avoir préparé 1 000 tasses de café noir SENSEO® ou 250 tasses de Cappuccino, Latte Macchiato ou Caffè Latte. Pour détartrer votre cafetière SENSEO®, suivez les instructions du chapitre « Détartrage ». L'indicateur CALC CLEAN s'éteint une fois que la procédure de détartrage a été réalisée correctement et que le système Calc-Clean a été retiré.

Problème	Solution
J'ai appuyé sur le bouton CLEAN/CALC CLEAN mais la cafetière ne fonctionne pas.	<p>1. Si vous souhaitez rincer l'unité du réservoir de lait, veillez à remplir le réservoir de lait avec de l'eau froide et à insérer correctement l'unité dans la cafetière.</p> <p>2. Si vous souhaitez détartrer la cafetière, vérifiez que le système Calc-Clean est correctement inséré. Pour de plus amples informations, reportez-vous au chapitre « Détartrage ».</p> <p>3. La cafetière est peut-être encore en phase de chauffe (l'anneau lumineux autour du bouton marche/arrêt clignote lentement). Elle met un peu de temps à chauffer avant le détartrage.</p>
Le cycle de détartrage n'a duré que 5 minutes.	<p>Le cycle de détartrage a probablement été interrompu. Il peut y avoir plusieurs raisons à cela : 1) Vous avez appuyé sur le bouton marche/arrêt pendant le cycle de détartrage. 2) Vous avez retiré le réservoir d'eau pendant le cycle de détartrage. 3) Vous n'avez pas placé le système Calc-Clean correctement ou vous l'avez retiré de la cafetière pendant le cycle de détartrage.</p> <p>Pour redémarrer la procédure de détartrage : 1) Retirez le système Calc-Clean. 2) Rincez la cafetière en appuyant simultanément sur les boutons 1 tasse ☞ et 2 tasses ☞☞ brièvement. 3) Réinsérez le système Calc-Clean, puis appuyez sur le bouton CLEAN/CALC CLEAN pour démarrer la procédure de détartrage.</p>
L'anneau lumineux entourant le bouton marche/arrêt continue à clignoter rapidement.	<p>1. Lorsque l'anneau lumineux autour du bouton marche/arrêt clignote, cela signifie que le réservoir ne contient pas suffisamment d'eau pour préparer du café. Pour cela, l'eau du réservoir doit dépasser le niveau MIN.</p> <p>2. Vous avez peut-être choisi un type de café contenant du lait (Cappuccino, Caffè Latte, Latte Macchiato) alors que le réservoir de lait n'était pas dans la cafetière ou qu'il était mal inséré. Si vous voulez un café au lait, n'oubliez pas d'installer le réservoir de lait rempli.</p> <p>3. Le réservoir d'eau n'a pas été correctement inséré. Retirez-le et replacez-le correctement dans la cafetière.</p> <p>4. Le couvercle n'était peut-être pas verrouillé. Vérifiez que le levier est bien enclenché.</p> <p>5. Vous avez peut-être utilisé la cafetière SENSEO® dans une pièce dont la température était inférieure à 10 °C. La cafetière SENSEO® ne fonctionne pas en dessous de 10 °C. Vérifiez que la cafetière SENSEO® fonctionne normalement lorsque vous l'utilisez dans une pièce dont la température est supérieure à 10°C.</p>
La cafetière SENSEO® est très bruyante.	<p>1. Lorsque la cafetière produit de la mousse de lait, il est parfaitement normal qu'elle soit plus bruyante.</p> <p>2. Le joint en caoutchouc sous le couvercle du réservoir de lait a peut-être été mal placé. Observez comment il doit être placé sur la Figure 1. Si vous avez égaré ce joint, contactez le Service Consommateurs Philips de votre pays.</p>

Problème	Solution
	3. Le couvercle du réservoir de lait a peut-être été mal fermé. Fermez-le toujours correctement (« clic ») avant de réinsérer le réservoir de lait dans la cafetière.
Je ne sais pas quel type de lait utiliser.	Pour une mousse de lait optimale, nous vous conseillons d'utiliser du lait de vache demi-écrémé. Les autres types de lait (lait de riz ou de soja, par exemple) ne produisent pas une mousse de qualité.
Je ne sais pas comment utiliser la cafetière SENSEO® pour ne préparer que de la mousse de lait.	Il est impossible de ne produire que de la mousse de lait. La cafetière est conçue pour préparer du café recouvert de mousse de lait.

## Inleiding

Gefeliciteerd met uw aankoop en welkom bij Philips! Als u volledig wilt profiteren van de ondersteuning die Philips biedt, registreer uw product dan op [www.philips.com/welcome](http://www.philips.com/welcome).

Maak uw koffiemomenten echt speciaal met SENSEO®. Dit unieke systeem combineert de gebruiksvriendelijke Philips SENSEO® koffiemachine met de speciaal ontwikkelde Douwe Egberts SENSEO® koffiepads, voor koffie met een volle, ronde koffiesmaak en een heerlijk schuimlaagje.

De SENSEO® Latte Select-koffiemachine biedt u heerlijke koffiespecialiteiten met vers opgeschuimde melk. U hebt de keuze uit cappuccino, latte macchiato, caffè latte en de gewone zwarte SENSEO® koffie – en dat alles met één druk op de knop.

Om zeker te zijn van een volle, ronde koffiesmaak, dient u aan het volgende te denken:

### Vers water

Gebruik elke dag vers water.

### Verse koffiepads

Gebruik de SENSEO® koffiepads die speciaal door Douwe Egberts voor uw SENSEO® koffiemachine zijn ontwikkeld om die volle, ronde smaak te krijgen. De Douwe Egberts SENSEO® koffiepads blijven langer vers als u deze in een hermetisch afsluitbaar opbergblik bewaart.

### Een schone koffiemachine

Maak uw koffiemachine regelmatig schoon zoals is beschreven in hoofdstukken 'De melkreservoirunit schoonmaken' en 'De machine schoonmaken'. Verwijder gebruikte koffiepads na het koffiezetten. Als u de machine enige tijd niet hebt gebruikt, moet u de machine doorspoelen voordat u deze weer gaat gebruiken (zie 'De koffiemachine doorspoelen' in hoofdstuk 'De machine schoonmaken').

Voor een betrouwbare werking van de melkreservoirunit en keer op keer goede opschuimresultaten is het heel belangrijk dat u de 2 onderstaande reinigingsprocedures volgt:

- 1 Spoel de melkreservoirunit door nadat u een cappuccino, latte macchiato of caffè latte hebt gezet (zie 'Doorspoelen na elk gebruik met de Clean-knop' in hoofdstuk 'De melkreservoirunit schoonmaken').
- 2 Reinig het melkreservoir en het deksel grondig als u het melkreservoir die dag niet opnieuw gaat gebruiken (zie 'Alle onderdelen schoonmaken na het laatste gebruik van de dag' in hoofdstuk 'De melkreservoirunit schoonmaken').

Voor de beste resultaten op de lange termijn moet u de machine regelmatig ontkalken volgens de instructies in hoofdstuk 'Ontkalken'. De CALC CLEAN-indicator geeft aan wanneer ontkalken vereist is. Gebruik altijd een ontkalker op basis van citroenzuur; bijvoorbeeld de ontkalker die speciaal voor SENSEO® koffiemachines is ontwikkeld. Gebruik geen blanke azijn om uw SENSEO® machine te ontkalken!

## Algemene beschrijving (fig. 1)

- 1 Waterreservoir (uw waterreservoir kan afwijken van het exemplaar dat wordt getoond in de afbeelding)
- 2 Hoogte-instelknop voor lekbak

- 3** Calc-Clean-hulpstuk
- 4** Bedieningspaneel (uw bedieningspaneel kan afwijken van het exemplaar dat wordt getoond in de afbeelding)
  - A** Koffiekeuzeknop
  - B** SENSEO® zwarte-koffie-indicator
  - C** Cappuccino-indicator
  - D** Latte macchiato-indicator
  - E** Caffè latte-indicator
  - F** CLEAN/CALC CLEAN-knop
  - G** CALC CLEAN-indicator
  - H** CLEAN-indicator
  - I** Indicator voor grote hoeveelheid zwarte koffie
  - J** Indicator voor gemiddelde hoeveelheid zwarte koffie
  - K** Indicator voor kleine hoeveelheid zwarte koffie
  - L** Hoeveelheidkeuzeknop
- 5** Hendel van deksel
- 6** Afdichtring
- 7** Waterverdeelschijf
- 8** Melkreservoirhendel
- 9** Plateau
- 10** Lekbak
- 11** 1-kops knop ☐
- 12** Aan/uitknop met lichtring
- 13** 2-kops knop ☐☐
- 14** Lichtringen
- 15** Melkreservoirunit
- 16** Melkreservoir
- 17** Melkbuis
- 18** Ontgrendelhendel van melkreservoirdeksel
- 19** Stoominlaat
- 20** Melkreservoirdeksel, inclusief opschuimunit
- 21** lipje van klepje van melkreservoirdeksel
- 22** Klepje van melkreservoirdeksel
- 23** Rubberen afdichting
- 24** Koffietuit
- 25** Afdekkap van koffietuit
- 26** Koffiecollector
- 27** 2-kops padhouder ☐☐
- 28** 1-kops padhouder ☐

### **Belangrijk**

Lees deze gebruiksaanwijzing zorgvuldig door voordat u de machine gaat gebruiken. Bewaar de gebruiksaanwijzing om deze indien nodig te kunnen raadplegen.

#### **Gevaar**

- Dompel de machine nooit in water of een andere vloeistof.

#### **Waarschuwing**

- Controleer of het voltage aangegeven op de onderkant van de machine overeenkomt met de plaatselijke netspanning voordat u de machine aansluit.

- Deze machine is niet bedoeld voor gebruik door personen (waaronder kinderen) met verminderde lichamelijke, zintuiglijke of geestelijke vermogens, of die gebrek aan ervaring of kennis hebben, tenzij iemand die verantwoordelijk is voor hun veiligheid toezicht op hen houdt of hen heeft uitgelegd hoe de machine dient te worden gebruikt.
- Houd toezicht op kinderen om te voorkomen dat ze met de machine gaan spelen.
- Gebruik de machine niet indien de stekker, het netsnoer of de machine zelf beschadigd is.
- Indien het netsnoer beschadigd is, moet u het laten vervangen door Philips, een door Philips geautoriseerd servicecentrum of personen met vergelijkbare kwalificaties om gevaar te voorkomen.

### Let op

- Het op de juiste manier schoonmaken van het melkreservoir is heel belangrijk voor een betrouwbare werking van de melkreservoirunit en goede opschuimresultaten. Zie hoofdstuk 'Schoonmaken'.
- Breng de machine altijd naar een door Philips geautoriseerd servicecentrum voor onderzoek of reparatie. Probeer niet zelf de machine te repareren, omdat uw garantie hierdoor komt te vervallen.
- Gebruik nooit gewone gemalen koffie of gescheurde pads in de SENSEO® machine, aangezien hierdoor de machine verstopt raakt.
- De machine mag niet worden gebruikt in combinatie met een transformator; aangezien dit tot onveilige situaties kan leiden.
- Plaats de machine op een vlakke en stabiele ondergrond.
- Laat de machine nooit zonder toezicht werken.
- Gebruik de machine niet op een hoogte boven 2200 meter NAP.
- De machine werkt niet bij temperaturen onder 10°C.
- Spoel voor het eerste gebruik de koffiemachine door met vers water (zie hoofdstuk 'Voor het eerste gebruik'). Dit is belangrijk, want hierdoor vult de boiler zich en pas dan is de machine klaar voor gebruik.
- Gebruik de SENSEO® machine niet in combinatie met waterontharders gebaseerd op uitwisseling met natrium.
- Philips raadt u sterk aan deze SENSEO® machine te ontkalken wanneer de CALC CLEAN-indicator aangeeft dat dit vereist is. Als de machine niet op tijd en volgens de instructies in hoofdstuk 'Ontkalken' wordt ontkalkt, kan dit leiden tot technische mankementen.
- Gebruik nooit een ontkalker op basis van een anorganisch zuur, zoals zwavelzuur, zoutzuur, sulfaminezuur en azijnzuur (bijv. azijn). Deze ontkalkers kunnen uw SENSEO® koffiemachine beschadigen.
- Leg uw SENSEO® machine nooit op zijn kant, omdat er dan water uit de boiler kan lekken. Houd de machine altijd rechtop, ook tijdens transport.
- Deze machine is alleen bedoeld voor huishoudelijk gebruik en niet voor professioneel gebruik.

### Elektromagnetische velden (EMV)

Deze machine voldoet aan alle richtlijnen met betrekking tot elektromagnetische velden (EMV). Mits de machine op de juiste wijze en volgens de instructies in deze gebruiksaanwijzing wordt gebruikt, is deze veilig te gebruiken volgens het nu beschikbare wetenschappelijke bewijs.

## Voor het eerste gebruik

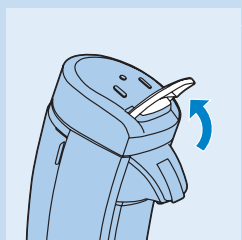
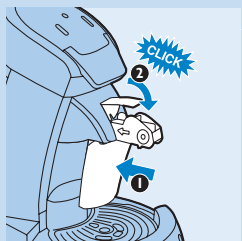
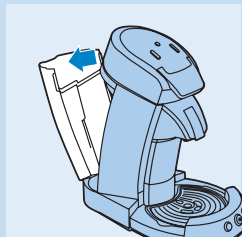

**U KUNT GEEN KOFFIE ZETTEN ALS U DE SENSEO® KOFFIEMACHINE NIET EERST MET WATER HEBT DOORGESPOELD!**  
De knoppen werken pas en de lichtring rond de aan/uitknop gaat pas knippen nadat u de koffiemachine met water hebt doorgespoeld.

Tijdens het doorspoelen wordt het water in het waterreservoir door de machine gespoeld en wordt de boiler met water gevuld. Na het doorspoelen is de koffiemachine klaar voor gebruik. Het doorspoelen van de machine gaat als volgt:

- 1 Neem het waterreservoir van de machine af.
- 2 Vul het waterreservoir met koud water tot de **MAX**-aanduiding en plaats het terug in de machine.

- 3 Schuif de melkreservoirunit in de koffiemachine (1) en druk de melkreservoirhendel omlaag ('klik') (2).

- 4 Beweeg de hendel van het deksel omhoog om het deksel te ontgrendelen.

- 5 Open het deksel.





- 6** Plaats de 1-kops padhouder ☐ of 2-kops padhouder ☐☐ zonder pad(s) in de machine.

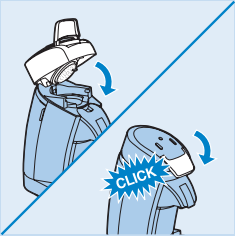

- 7** Sluit het deksel en vergrendel de hendel van het deksel.

*Opmerking: Zorg ervoor dat het deksel goed is vergrendeld. De hendel dient helemaal naar beneden te zijn gedrukt ('klik'). U kunt de machine niet doorspoelen als het deksel niet goed is gesloten.*

- 8** Steek de stekker in een geaard stopcontact.



- 9** Zet een kom (met een inhoud van minstens 1,5 liter) onder de koffietuit om het water op te vangen.

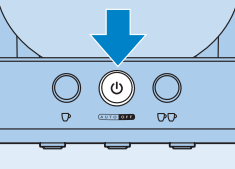

- 10** Druk op de aan/uitknop ☐.

- ☛ De lichtringen rond de 1-kops knop ☐ en de 2-kops knop ☐☐ branden continu.

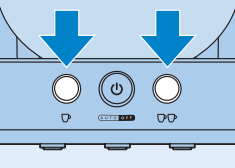

- 11** Druk de 1-kops knop ☐ en de 2-kops knop ☐☐ tegelijkertijd kort in.

- ☛ Tijdens het doorspoelen wordt het water in het waterreservoir door de machine gespoeld en wordt de boiler met water gevuld. Dit kan enige tijd duren (ongeveer 90 tot 150 seconden). De machine schakelt automatisch uit wanneer het doorspoelen is beëindigd. Het doorspoelen maakt meer geluid dan gewoon koffiezetten.

Onderbreek het doorspoelen nooit. Anders wordt de boiler niet correct gevuld.

*Opmerking: Als de machine niet goed werkt, herhaalt u stap 1 tot en met 11. Onderbreek het doorspoelen niet.*

- 12** Maak de koffietuit, de koffiector, de padhouders, het melkreservoir en het melkreservoirdeksel schoon in warm

water met wat afwasmiddel of in de vaatwasmachine. Maak het waterreservoir grondig schoon met warm water en gebruik indien nodig een beetje afwasmiddel.

Uw Philips SENSEO® koffiemachine is nu klaar voor gebruik.

## De machine gebruiken

### Klaarmaken voor gebruik





- 1 Vul het waterreservoir met koud water tot de **MAX**-aanduiding en plaats het terug in de machine.

Het waterreservoir heeft voldoende capaciteit voor 8 middelgrote koppen koffie.

Giet nooit melk, koffie, heet water of koolzuurhoudend water in het waterreservoir.

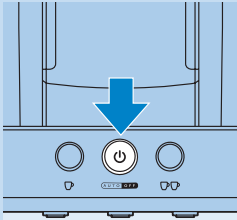
De MIN-aanduiding op het waterreservoir geeft de minimale hoeveelheid water aan die nodig is om koffie te kunnen zetten. Vul het waterreservoir altijd tot boven het MIN-niveau.



- 2 Druk op de aan/uitknop .

- De lichtring knippert langzaam terwijl het water opwarmt. Het opwarmen duurt ongeveer 90 seconden.
- De koffiemachine is klaar voor gebruik als de lichtring rond de aan/uitknop continu brandt.
- Als de lichtring rond de aan/uitknop snel knippert, bevat het waterreservoir niet genoeg water om koffie te zetten.

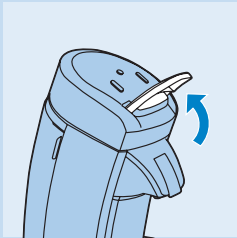

- 3 Beweeg de hendel van het deksel omhoog om het deksel te ontgrendelen.

- 4 Open het deksel.

- 5 Plaats eerst de juiste padhouder in de machine.

*Opmerking: Zorg dat de padhouder schoon is en dat het zeeffe in het midden niet verstopt is, bijvoorbeeld met koffiekorrels.*



- Gebruik 1 koffiepads in combinatie met de 1-kops padhouder en de 1-kops knop  als u één kop SENSEO® zwarte koffie, cappuccino, latte macchiato of caffè latte wilt zetten.

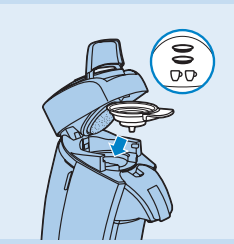

- Gebruik 2 koffiepads in combinatie met de diepere 2-kops padhouder en de 2-kops knop ☞☞ als u twee koppen SENSEO® zwarte koffie wilt zetten.

**6** Plaats vervolgens de SENSEO® coffee pad(s) netjes in het midden van de padhouder met de bolle zijde naar beneden.

*Opmerking: Gebruik de SENSEO® koffiepads van Douwe Egberts, die speciaal zijn gemaakt voor uw SENSEO® koffiemachine, voor een volle, ronde smaak.*

*Opmerking: Zorg ervoor dat de koffie in de pad(s) gelijkmatig is verdeeld en druk de pad(s) licht aan in de padhouder.*

*Opmerking: Gebruik nooit gewone gemalen koffie of gescheurde pads in de SENSEO® machine, omdat de machine hierdoor verstopt raakt.*

- Plaats 1 SENSEO® koffiepads in de 1-kops padhouder ☞.

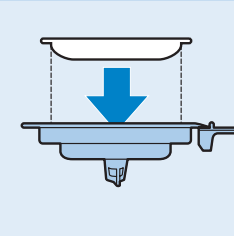

- Plaats 2 SENSEO® koffiepads in de 2-kops padhouder ☞☞.

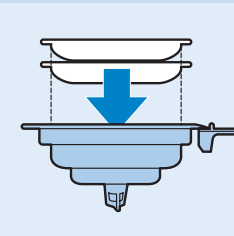

**7** Sluit het deksel en vergrendel de hendel van het deksel.

Zorg ervoor dat de hendel van het deksel helemaal naar beneden is gedrukt ('klik').

*Opmerking: U kunt geen koffie zetten als het deksel niet goed is gesloten en de hendel van het deksel niet is vergrendeld.*

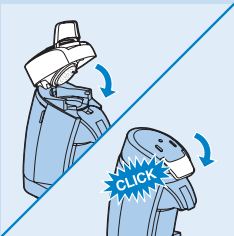

## Het melkreservoir vullen

Gebruik altijd melk op koelkasttemperatuur (5-8°C) om warme melkschuim van goede kwaliteit te krijgen voor uw cappuccino, latte macchiato of caffè latte.

*Opmerking: Als u SENSEO® zwarte koffie wilt zetten, hoeft u het melkreservoir niet te vullen.*



- 1** Beweeg de melkreservoirhendel omhoog om de melkreservoirunit te ontgrendelen. Trek de melkreservoirunit naar voren om deze uit de machine te halen.

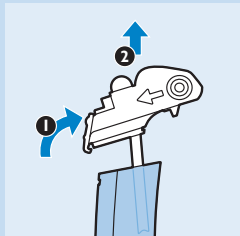

- 2** Druk op de ontgrendelhendel van het melkreservoirdeksel (1) en verwijder het melkreservoirdeksel van het melkreservoir (2).

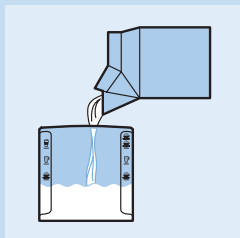

- 3** Vul het melkreservoir met koude melk die direct uit de koelkast komt (5-8°C) tot het niveau dat nodig is voor de gewenste koffievariant.

- ☕ = de hoeveelheid melk die nodig is om één kop cappuccino te zetten.
- ☕☕ = de hoeveelheid melk die nodig is om één kop caffè latte te zetten.
- ☕/☕☕ = de hoeveelheid melk die nodig is om één kop latte macchiato of twee koppen cappuccino te zetten.

*Opmerking: We raden u aan geen rijst- of sojamelk te gebruiken. Deze typen melk produceren geen goed melkschuim.*

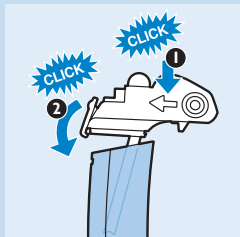

- 4** Om het melkreservoirdeksel op het melkreservoir te bevestigen, drukt u eerst de voorkant van het deksel op de rand van het melkreservoir ('klik') (1) en dan drukt u de achterkant op het melkreservoir ('klik') (2).

Controleer altijd of het deksel goed op het melkreservoir is geplaatst om morsen te voorkomen wanneer u de melkreservoirunit in de machine plaatst.

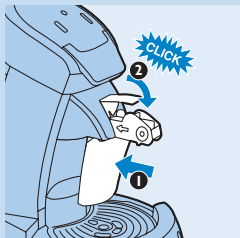

- 5** Schuif de melkreservoirunit in de koffiemachine (1) en druk de melkreservoirhendel omlaag ('klik') (2).

*Opmerking: Zorg ervoor dat het melkreservoir goed is geplaatst door de melkreservoirhendel zo ver mogelijk omlaag te drukken ('klik'). Goede plaatsing van het melkreservoir is essentieel voor het verkrijgen van goed opgeschuimde melk.*

**Zwarte koffie, cappuccino, latte macchiato of caffè latte zetten**

**Koffievarianten met melk**

Voor elke koffievariant met melk geldt een apart zetproces:

- **Cappuccino** ☹ is een heerlijke combinatie van eenderde koffie en tweederde vers opgeschuimde, warme melk met een romig schuimlaagje. Als u een cappuccino maakt, wordt uw kop eerst gevuld met warm melkschuim en daarna volgt de sterke zwarte koffie. Dit zorgt ervoor dat de koffie onder de schuimlaag zakt.
- **Latte macchiato** ☺ is een drank die uit 3 lagen bestaat en die meer melk dan koffie bevat. Als u een latte macchiato maakt, vult de machine uw kop eerst met hete melk en melkschuim en vervolgens gebeurt er 15 seconden niets. In deze tijd zakt de melk onder het schuim. Vervolgens zet de machine zwarte koffie, die ook onder het schuim zakt, maar boven de hete melklaag blijft hangen.
- **Caffè latte** ☻ is een drank met ongeveer evenveel melk als koffie. Als u een caffè latte maakt, wordt uw kop eerst gevuld met koffie, waarna warm melkschuim wordt toegevoegd.

**Zwarte koffie of een koffievariant met melk zetten**

Volg de hieronder beschreven stappen voor het maken van een heerlijke zwarte koffie, cappuccino, latte macchiato of caffè latte.

- 1** Zorg ervoor dat het waterreservoir met water is gevuld en dat u 1 of 2 pads in de juiste padhouder hebt geplaatst voordat u koffie gaat zetten (zie hoofdstuk ‘Klaarmaken voor gebruik’).

*Opmerking: U kunt geen 2 koppen cappuccino, latte macchiato of caffè latte tegelijkertijd zetten. Wanneer u 2 koppen cappuccino wilt zetten, moet u 1 kop per keer zetten met de 1-kops knop ☻.*

- 2** Druk op de koffiekeuzeknop om de gewenste koffievariant met of zonder melk te kiezen.
  - Kies ☹ om SENSEO® zwarte koffie te zetten.
  - Kies ☹☹ om cappuccino te zetten.
  - Kies ☹☺ om latte macchiato te zetten.
  - Kies ☹☻ om caffè latte te zetten.

- 3** Als u voor SENSEO® zwarte koffie hebt gekozen, druk dan op de hoeveelheidskeuzeknop om de gewenste koffiehoeveelheid te kiezen. Wijzigen van de koffiehoeveelheid is tevens van invloed op de sterkte van de koffie.

- Kies ☺☺ voor een kleine hoeveelheid zwarte koffie (80 ml).
- Kies ☺☺☺ voor een gemiddelde hoeveelheid zwarte koffie (125 ml).
- Kies ☺☺☺☺ voor een grote hoeveelheid zwarte koffie (145 ml).

*Opmerking: Als u een van de koffievarianten met melk hebt gekozen, kunt u de hoeveelheidskeuzeknop niet gebruiken.*

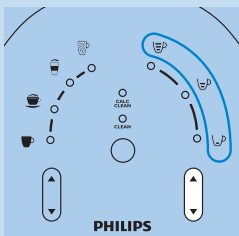
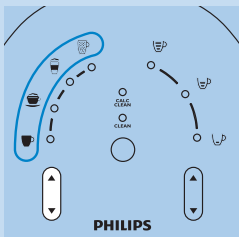

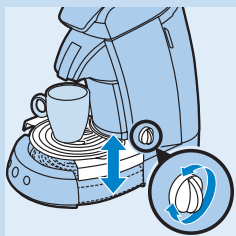

- 4** Plaats een of twee koppen onder de koffietuit. Draai aan de knop om de hoogte van de lekbak zo in te stellen dat uw kop vlak onder de tuit staat.

*Tip: Gebruik geen koppen die te groot zijn, omdat de koffie dan sneller afkoelt. De hoeveelheden van de koffievarianten met melk zijn:*

- 160 ml voor cappuccino ☕
- 220 ml voor latte macchiato ☕
- 190 ml voor caffè latte ☕

*Opmerking: De hoeveelheden voor de melkvarianten kunnen variëren afhankelijk van verschillen in melktemperatuur, het type melk, hoe schoon de melkreservoirunit is, enz.*

- 5** Druk op de knop met het aantal koppen SENSEO® koffie dat u wilt zetten.

- Druk op de 1-kops knop ☕ voor één kop.
- Druk op de 2-kops knop ☕☕ voor twee koppen.
- ▶ **De SENSEO® koffiemachine begint te werken.**
- De machine doseert automatisch de juiste hoeveelheid water en melk, afhankelijk van de gekozen koffievorm.
- U kunt het koffiezetten altijd onderbreken door op de aan/uitknop ⏻ te drukken. Zet u de machine daarna weer aan, dan maakt de machine de onderbroken koffiezetcyclus echter niet af.

Het waterreservoir mag tijdens het koffiezetten niet worden verwijderd, omdat dan lucht wordt aangezogen. De volgende kop wordt in dat geval slechts gedeeltelijk gevuld.

Verwijder het melkreservoir niet tijdens het koffiezetten.

*Opmerking: Wanneer de machine een koffievorm met melk maakt, blijft er altijd wat melk in het melkreservoir achter om een optimale opschuimkwaliteit te garanderen.*

- 6** Verwijder na gebruik de koffiepad(s) door de padhouder uit de machine te nemen en te legen.

Doe dit voorzichtig, want er kan nog water/koffie op de koffiepad(s) liggen.

- 7** Elke keer nadat u de melkreservoirunit gebruikt hebt om een koffievorm met melk te zetten, gaat de CLEAN-indicator branden om u eraan te herinneren de melkreservoirunit schoon te spoelen wanneer u niet meteen weer een koffievorm met melk wilt zetten. Het spoelen van het melkreservoir onmiddellijk na gebruik is heel belangrijk voor een betrouwbare werking van de melkreservoirunit en goede opschuimresultaten. Volg de instructies in rubriek 'Doorspoelen na elk gebruik met de CLEAN-knop' in hoofdstuk 'De melkreservoirunit schoonmaken'.

- 8** Schakel de machine na gebruik uit.

*Opmerking: Als u de machine niet uitschakelt, schakelt deze automatisch na 30 minuten uit.*

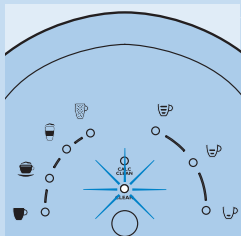
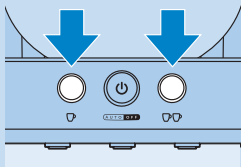

## De melkreservoirunit schoonmaken

### De melkreservoirunit schoonmaken

Voor een betrouwbare werking van de melkreservoirunit en keer op keer goede opschuimresultaten is het heel belangrijk dat u de 2 onderstaande reinigingsprocedures volgt:

- 1 **Doorspoelen na elk gebruik** (als u niet van plan bent meteen meer melk op te schuimen). Na ieder gebruik gaat de CLEAN-indicator branden om u eraan te herinneren de melkreservoirunit schoon te maken. Vul het melkreservoir met water en druk op de CLEAN-knop om de melkreservoirunit door te spoelen. Zie 'Doorspoelen na elk gebruik met de CLEAN-knop' in dit hoofdstuk.
- 2 **Alle onderdelen schoonmaken na het laatste gebruik van de dag**. Verwijder het melkreservoirdeksel van het melkreservoir. Open/verwijder de blauwe delen (klepje van melkreservoirdeksel en stoominlaat) en de melkbuis. Maak dan alle delen van de melkreservoirunit schoon met warm water en wat afwasmiddel of in de vaatwasmachine. Zie 'Alle onderdelen schoonmaken na het laatste gebruik van de dag' in dit hoofdstuk.

Als u geen goed schuim kunt krijgen, is de melkreservoirunit vermoedelijk vuil. Maak de melkreservoirunit schoon volgens de instructies in 'Alle onderdelen schoonmaken na het laatste gebruik van de dag' in dit hoofdstuk.

*Opmerking: De machine maakt alleen goed schuim als u deze instructies nauwkeurig opvolgt.*

### Doorspoelen na elk gebruik met de CLEAN-knop

Elke keer nadat u de machine hebt gebruikt om melk op te schuimen, gaat de CLEAN-indicator branden om u eraan te herinneren de melkreservoirunit door te spoelen door deze met water te vullen en de CLEAN-knop te gebruiken.

*Opmerking: U moet dit doen als u niet van plan bent onmiddellijk opnieuw melk op te schuimen. Philips raadt u aan om de melkreservoirunit binnen 30 minuten na gebruik door te spoelen.*

- 1 Beweeg de melkreservoirhendel omhoog en verwijder de melkreservoirunit.
- 2 Druk op de ontgrendelhendel van het melkreservoirdeksel (1) en verwijder het melkreservoirdeksel van het melkreservoir (2).

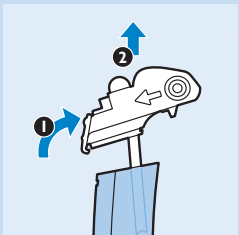
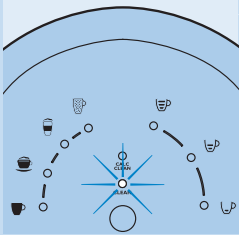

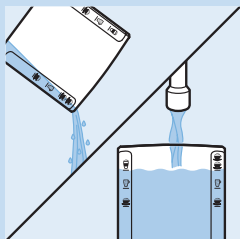

**3** Gooi melk die in het melkreservoir is achtergebleven weg en spoel het melkreservoir even uit onder de kraan.

**4** Vul het melkreservoir met **koud** water tot aan de aanduiding voor latte macchiato ☕/2 koppen cappuccino ☕☕.

*Opmerking: Vul het melkreservoir niet met warm of heet water. Als u dit wel doet, produceert de machine alleen stoom en wordt het melkreservoir niet goed schoongemaakt.*

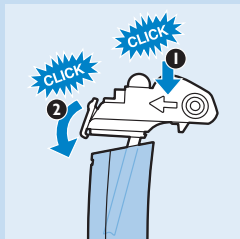

**5** Om het melkreservoirdeksel op het melkreservoir te bevestigen, drukt u eerst de voorkant van het deksel op de rand van het melkreservoir ('klik') (1) en dan drukt u de achterkant op het melkreservoir ('klik') (2).

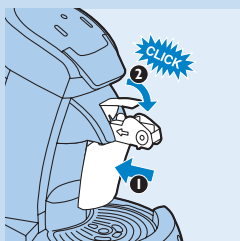

**6** Schuif de melkreservoirunit in de koffiemachine (1) en druk de melkreservoirhendel omlaag ('klik') (2).



**7** Plaats een lege kop onder de koffietuit.

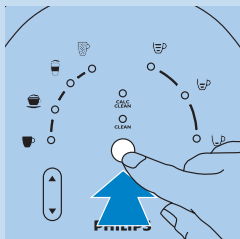

**8** Druk op de CLEAN-knop.

► De melkreservoirunit wordt doorgespoeld.



**Alle onderdelen schoonmaken na het laatste gebruik van de dag**

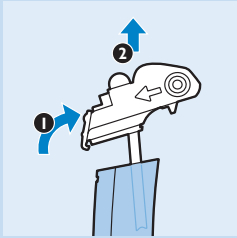

**1** Druk op de ontgrendelhendel van het melkreservoirdeksel (1) en verwijder het melkreservoirdeksel van het melkreservoir (2).

**2** Trek aan de blauwe delen:

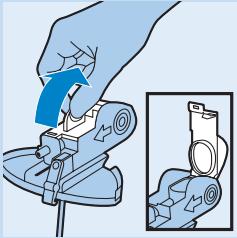

- Trek aan het lipje boven op het klepje van het melkreservoirdeksel om het deksel te openen.

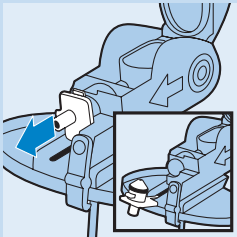

- Trek de stoominlaat uit het deksel (dit onderdeel blijft bevestigd aan het deksel door middel van een plastic strook).

*Opmerking: U kunt de stoominlaat alleen uit het melkreservoirdeksel trekken als het klepje van het melkreservoirdeksel open staat.*

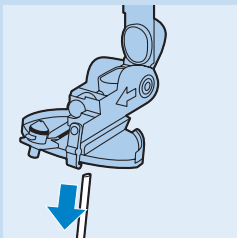

**3** Trek de melkbuis van het melkreservoirdeksel.

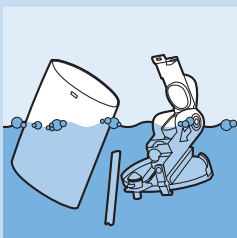

**4** Maak het melkreservoir, het melkreservoirdeksel en de melkbuis schoon in de vaatwasmachine of met een afwasborstel in warm water met een beetje afwasmiddel. Spoel de onderdelen na met schoon water.

*Opmerking: Schoonmaken in de vaatwasmachine wordt aangeraden, voornamelijk wanneer het melkreservoir erg vuil is. Ook in de vaatwasmachine moeten alle delen open of verwijderd zijn.*

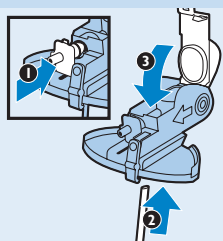

- 5** Druk de stoominlaat terug (1), sluit de melkbuis aan (2) en sluit het klepje van het melkreservoirdeksel (3).

*Opmerking: Druk de stoominlaat terug voor u het deksel sluit, anders past de stoominlaat niet meer.*

*Opmerking: Zorg ervoor dat u de melkbuis ver genoeg op het koppelstuk plaatst, zodat de gaten in het koppelstuk zijn bedekt.*

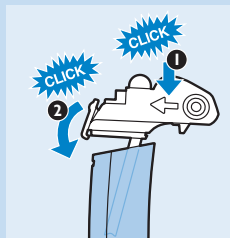

- 6** Om het melkreservoirdeksel op het melkreservoir te bevestigen, drukt u eerst de voorkant van het deksel op de rand van het melkreservoir ('klik') (1) en dan drukt u de achterkant op het melkreservoir ('klik') (2).

*Opmerking: Zorg dat de onderdelen van het melkreservoirdeksel droog zijn voordat u het deksel weer in elkaar zet.*

*Opmerking: Controleer altijd of het deksel goed op het melkreservoir is geplaatst om morsen te voorkomen wanneer u de melkreservoirunit in de machine plaatst.*

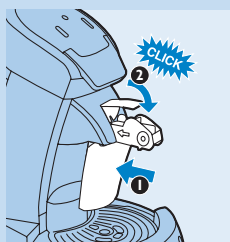

- 7** Schuif de melkreservoirunit in de koffiemachine (1) en druk de melkreservoirhendel omlaag ('klik') (2).

## De machine schoonmaken

Gevaar: Dompel de machine nooit in water of een andere vloeistof.

### De koffiemachine schoonmaken



- 1** Haal altijd de stekker uit het stopcontact voordat u de machine schoonmaakt.
- 2** Maak de buitenkant van de machine schoon met een vochtige doek.
- 3** Verwijder de koffiector.

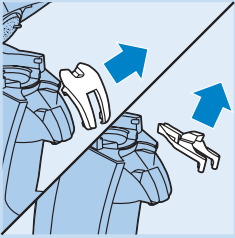

- 4** Verwijder de afdekkap van de koffietuit en neem de koffietuit uit de machine.

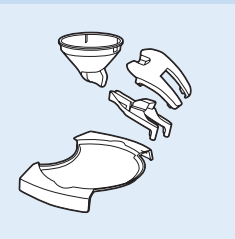

- 5** Maak de afdekkap van de koffietuit, de koffietuit, de koffiector en de lekbak schoon in warm water, desgewenst met wat afwasmiddel, of in de vaatwasmachine.

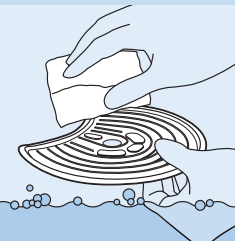

- 6** Houd het plateau in uw hand terwijl u het schoonmaakt met warm water. Gebruik indien nodig wat afwasmiddel.

U kunt het plateau ook in de vaatwasmachine schoonmaken.

Om het plateau schoon te maken, moet u het plateau altijd uit de machine halen, omdat het scherp kan zijn wanneer het onjuist wordt gehanteerd. Hanteer het plateau daarom altijd voorzichtig.

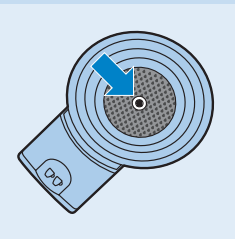

- 7** Maak de padhouders schoon in heet water, desgewenst met wat afwasmiddel, of in de vaatwasmachine.

Als de zeef in het midden van de padhouder verstopt is, spoel de padhouder dan onder de lopende kraan. Gebruik zo nodig een afwasborstel.

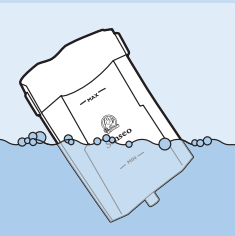

- 8** Maak het waterreservoir schoon in heet water, desgewenst met wat afwasmiddel.

*Opmerking: Als u daarbij een afwasborstel gebruikt, pas dan op dat u het ventiel en de vlotter onder in het waterreservoir niet beschadigt.*

*Opmerking: U kunt het waterreservoir ook in de vaatwasmachine schoonmaken.*

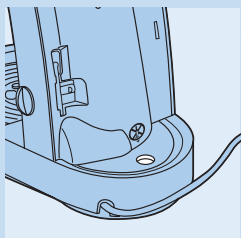

**9** Maak de waterinlaat op de machine schoon met een vochtige doek.

Gebruik geen voorwerp met scherpe randen om de waterinlaat schoon te maken.

**10** Spoel de onderdelen na met schoon water en plaats deze terug in de machine.

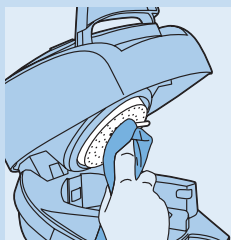

**11** Maak de waterverdeelschijf schoon met een vochtige doek.

Doe dit voorzichtig en let op dat de rubberen afdichting niet onder de rand van de waterverdeelschijf vast komt te zitten. Anders gaat de koffiemachine lekken.

*Opmerking: Pas op dat u het metalen lipje op de waterverdeelschijf niet beschadigt.*

### De koffiemachine doorspoelen

Wanneer u de koffiemachine drie dagen niet hebt gebruikt, moet u de machine voor gebruik doorspoelen met vers water. Het doorspoelen van de machine gaat als volgt:



**1** Vul het waterreservoir met koud water tot de **MAX**-aanduiding en plaats het terug in de machine.

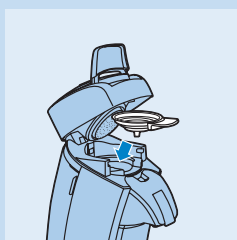

**2** Plaats de 1-kops padhouder ☞ of 2-kops padhouder ☞☞ zonder pad(s) in de machine.

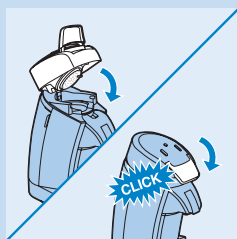

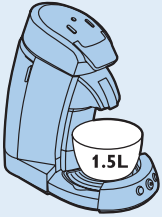

**3** Sluit het deksel en vergrendel de hendel van het deksel.

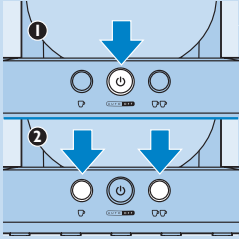

- 4** Zet een kom (met een inhoud van 1,5 liter) onder de koffietuit om het water op te vangen.



- 5** Druk op de aan/uitknop  (1) en druk aansluitend de 1-kops knop  en de 2-kops knop  tegelijkertijd kort in (2).
- Tijdens het doorspoelen wordt het water in het waterreservoir door de machine gespoeld. Terwijl dit gebeurt, komt er water uit de tuit. Dit kan enige tijd duren (ongeveer 90 tot 150 seconden). De machine schakelt automatisch uit wanneer het doorspoelen is beëindigd. Het doorspoelen maakt meer geluid dan gewoon koffiezetten.

## Ontkalken

*Opmerking: Deze machine is alleen bedoeld voor huishoudelijk gebruik. De machine is niet bedoeld voor professioneel gebruik.*

### Wanneer ontkalken

- Ontkalk de SENSEO® koffiemachine zoals hieronder beschreven wanneer de CALC CLEAN-indicator gaat branden (nadat u circa 1000 koppen SENSEO® koffie of 250 koppen SENSEO® koffievarianten met melk hebt gezet). U kunt de SENSEO® koffiemachine ook vaker (ten minste elke 3 maanden) op dezelfde manier ontkalken. Het ontkalken duurt ongeveer 40 minuten.

### Waarom ontkalken

Tijdens het gebruik ontwikkelt zich kalk in de machine. Het is zeer belangrijk dat de SENSEO® koffiemachine wordt ontkalkt wanneer de CALC CLEAN-indicator gaat branden. U moet het apparaat ontkalken omdat:

- het de levensduur van uw SENSEO® koffiemachine verlengt
- dit ervoor zorgt dat uw koffiekop volledig wordt gevuld
- dit ervoor zorgt dat de koffie zo warm mogelijk is
- de machine dan tijdens het koffiezetten minder geluid maakt
- het storingen voorkomt

Als de ontkalkingsprocedure niet juist wordt uitgevoerd, blijven er kalkresten achter in de machine. Hierdoor ontwikkelt de kalk zich sneller en kan de machine permanent en onherstelbaar worden beschadigd.

### Gebruik de juiste ontcaler

Alleen ontcalers op basis van citroenzuur zijn geschikt voor het ontkalken van de SENSEO® machine. Dit type ontcaler ontkalkt de machine zonder deze te beschadigen. Zie 'Ontkalkingsprocedure' hieronder voor de juiste hoeveelheid. Het ontcalermengsel kan slechts eenmaal worden gebruikt. Na gebruik is het ontcalermengsel niet meer actief.



Philips SENSEO® heeft een speciale ontkalker (HD7006/HD7011/HD7012) ontwikkeld voor SENSEO® machines. Bezoek onze website ([www.philips.nl](http://www.philips.nl)) voor meer informatie over deze ontkalker.

Gebruik nooit een ontkalker op basis van een anorganisch zuur, zoals zwavelzuur, zoutzuur, sulfaminezuur en azijnzuur (bijv. azijn). Deze ontkalkers beschadigen uw SENSEO® koffiemachine.

### Ontkalkingsprocedure

De ontkalkingsprocedure bestaat uit drie cycli:

- kalkaanslag verwijderen (circa 35 minuten)
- spoelen met gebruikte pad (circa 3 minuten)
- spoelen zonder gebruikte pad (circa 3 minuten)

### Ontkalkingscyclus

**1** Meng in een maatbeker 50 gram citroenzuur met 1 liter water. Roer het mengsel totdat het poeder volledig is opgelost.

**2** Neem het waterreservoir van de machine af.

**3** Neem het Calc-Clean-hulpstuk uit de uitsparing op de achterkant van de machine.

**4** Verwijder de melkreservoirunit uit de machine.

**5** Plaats het Calc-Clean-hulpstuk in de koffietuit.

*Opmerking: Duw het Calc-Clean-hulpstuk in de machine totdat het vastklikt.*

**6** Druk de melkreservoirhendel omlaag.

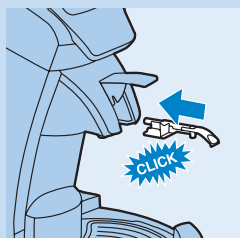
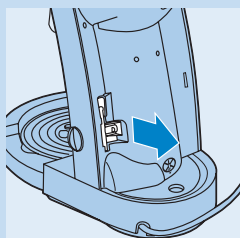
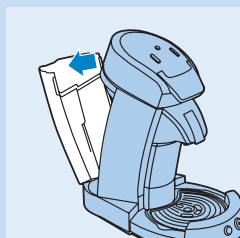
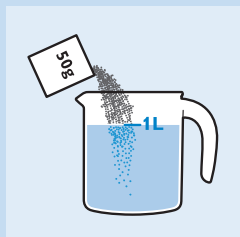



- 7** Vul het waterreservoir tot de MAX-aanduiding met het ontkalkermengsel. Plaats het waterreservoir vervolgens terug op de koffiemachine.

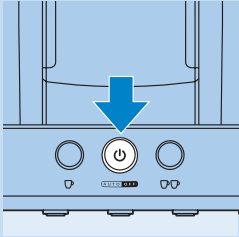

- 8** Druk op de aan/uitknop .  
 De machine is klaar voor gebruik als de lichtring rond de aan/uitknop blijft branden.

- 9** Plaats de 1-kops padhouder  met een gebruikte koffiepad in de koffiemachine. Sluit het deksel en zorg ervoor dat het goed vergrendeld is.

*Opmerking: Plaats tijdens het ontkalken altijd een gebruikte koffiepad in de padhouder. Deze pad dient als 'filter' om te voorkomen dat de zeef in de padhouder tijdens het ontkalken verstoort raakt met kalkresten.*



- 10** Zet een kom met een inhoud van minstens 1,5 liter onder de tuit om het ontkalkermengsel op te vangen.

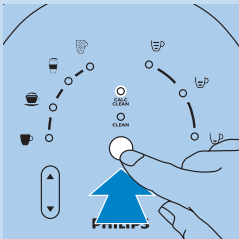

- 11** Druk op de CLEAN/CALC CLEAN-knop om de ontkalkingscyclus te starten.

Onderbreek de ontkalkingscyclus nooit. Zie probleem 'De ontkalkingscyclus duurde maar 5 minuten' in hoofdstuk 'Problemen oplossen' als u de ontkalkingscyclus hebt onderbroken.

Ontkalk de SENSEO® koffiemachine nooit met een geopend deksel. Het deksel dient volledig vergrendeld te zijn.

- De duurt enkele seconden voordat de ontkalkingscyclus start.
- Tijdens de ontkalkingscyclus pauzeert de machine een aantal keren om kalkaanslag uit het inwendige van de SENSEO® machine te verwijderen.
- Tijdens de ontkalkingscyclus gaan de indicators op het bedieningspaneel op het deksel opeenvolgend rechtsom branden om aan te geven dat de machine bezig is met ontkalken.
- De ontkalkingscyclus duurt ongeveer 35 minuten. Wanneer de ontkalkingscyclus beëindigd is, gaat de CALC CLEAN-indicator opnieuw branden om aan te geven dat u 2 spoelcycli moet uitvoeren.

### Spoelcycli

- 1** Maak het waterreservoir leeg, spoel het schoon en vul het reservoir met vers water.

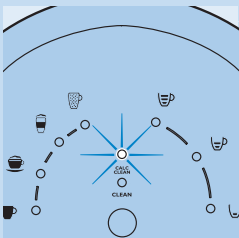

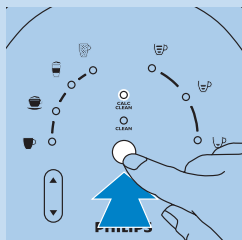

Let op: Vul het waterreservoir niet met heet water of met het gebruikte ontkalkermengsel.

- 2** Druk op de CLEAN/CALC CLEAN-knop om de machine door te spoelen.
- ▶ Tijdens de spoelcyclus gaan de indicators op het bedieningspaneel op het deksel opeenvolgend linksom branden om aan te geven dat de machine bezig is met spoelen.

*Opmerking: Het spoelen duurt een paar minuten.*

- 3** Verwijder de pad uit de padhouder en maak de padhouder schoon om te voorkomen dat het zeeffe in het midden verstopt raakt.
- 4** Herhaal stap 1 en 2 om de machine een tweede keer door te spoelen.
- 5** Verwijder het Calc-Clean-hulpstuk uit de koffietuit. Plaats het Calc-Clean-hulpstuk terug in de uitsparing op de achterkant van de machine.

Het ontkalkingsprogramma is nu voltooid en u kunt de machine weer gebruiken om koffie te zetten.

### Vorstvrije opslag

Indien de koffiemachine reeds is gebruikt en dus met water is doorgespoeld, mag deze enkel worden gebruikt en opgeslagen in een vorstvrije ruimte. De machine kan anders beschadigd raken.

### Vervangen

Alle afneembare onderdelen zijn te bestellen bij uw Philips-dealer of een Philips-servicecentrum.

### Milieu



- Gooi de machine aan het einde van zijn levensduur niet weg met het normale huisvuil, maar lever deze in op een door de overheid aangewezen inzamelpunt om hem te laten recylen. Op die manier levert u een bijdrage aan een schonere leefomgeving.

### Garantie en service

Als u service of informatie nodig hebt of als u een probleem hebt, bezoek dan de Philips-website ([www.philips.nl](http://www.philips.nl)) of neem contact op met het Philips Consumer Care Centre in uw land (u vindt het telefoonnummer in het 'worldwide guarantee'-vouwblad). Als er geen Consumer Care Centre in uw land is, ga dan naar uw Philips-dealer.

De aankoop van de Philips SENSEO® koffiemachine put geen enkel recht uit dat Sara Lee/Douwe Egberts of Philips hebben op grond van hun patenten, ook verstrekt het de koper geen licentie onder deze patenten.



## Problemen oplossen

Dit hoofdstuk behandelt in het kort de meest voorkomende problemen die u kunt tegenkomen tijdens het gebruik van uw machine. Als u de oplossing voor uw probleem niet kunt vinden, kunt u meer oplossingen vinden op [www.philips.com/support](http://www.philips.com/support). Als u het probleem nog steeds niet kunt oplossen, neemt u contact op met het Consumer Care Centre in uw land (zie hoofdstuk 'Garantie en service').

### Probleem

### Oplossing

De SENSEO® machine maakt geen goed melkschuim, of te weinig melkschuim.

1. De melkreservoirunit kan vuil zijn. Reinig de melkreservoirunit volgens de instructies in 'Alle onderdelen schoonmaken na het laatste gebruik van de dag' in hoofdstuk 'De melkreservoirunit schoonmaken'. Wij raden u aan de melkreservoirunit in de vaatwasmachine schoon te maken.

2. U hebt mogelijk melk gebruikt die niet koud genoeg is. Als de melktemperatuur hoger is dan 8°C, gebruikt de machine minder melk. Zorg ervoor u koude melk gebruikt die rechtstreeks uit de koelkast (5-8°C) komt.

3. U hebt een ander soort melk gebruikt dan koemelk (bijv. rijstmelk of sojamelk). Deze soorten melk produceren geen goede kwaliteit melkschuim. Voor het beste melkschuim raden wij aan om halfvolle koemelk te gebruiken.

Tijdens het koffiezetten of reinigen ontsnapt er stoom uit de SENSEO® machine.

1. Als u een koffievariant met melk zet, kan er een beetje stoom uit de machine vrijkomen. Vul het melkreservoir tot het vereiste niveau voor de koffievariant die u maakt, zodat u een perfecte kop koffie krijgt met een minimum aan stoom.

2. Misschien hebt u vergeten het melkreservoir te vullen met melk voordat u een koffievariant met melk maakt. Vul het melkreservoir tot het vereiste niveau voor de koffievariant die u maakt.

3. Misschien is de melkbuis niet aangesloten op het melkreservoirdeksel. Sluit de melkbuis aan op het melkreservoirdeksel. Zorg ervoor dat u de melkbuis ver genoeg op het koppelstuk plaatst, zodat de gaten in het koppelstuk zijn bedekt.

4. Misschien is de melkreservoirunit vuil. Maak de melkreservoirunit grondig schoon zoals beschreven in hoofdstuk 'De melkreservoirunit schoonmaken'. Wij raden u aan de melkreservoirunit in de vaatwasmachine schoon te maken.

5. Misschien hebt u het melkreservoir niet ver genoeg in de machine geduwd. Zorg ervoor dat het melkreservoir goed is geplaatst door de melkreservoirhendel zo is ver mogelijk omlaag te drukken ('klik'). Dit is essentieel voor het verkrijgen van goed opgeschuimde melk.

6. U hebt mogelijk op de CLEAN/CALC CLEAN-knop gedrukt om de melkreservoirunit door te spoelen zonder het melkreservoir eerst met water te vullen. Zorg ervoor dat u het melkreservoir altijd vult met water voordat u het doorspoelt. Tijdens het doorspoelen ontsnapt altijd wat stoom uit de machine voor een grondige reiniging van de melkreservoirunit.

7. Misschien hebt u het melkreservoir voor het spoelen gevuld met warm water. Vul het melkreservoir met koud water.

Probleem	Oplossing
Er is nog wat melk achtergebleven in het melkreservoir na het zetten van een koffievariant met melk.	<p>1. Het is normaal dat er wat melk in het melkreservoir achterblijft nadat u een koffievariant met melk hebt gezet. Deze extra melk is vereist voor een goede kwaliteit melkschuim.</p> <p>2. Misschien hebt u het melkreservoir met melk gevuld tot boven het niveau voor de koffievant die u wilde maken.</p> <p>3. Mogelijk hebt u melk gebruikt die niet koud genoeg is. Als de melktemperatuur hoger is dan 8°C, gebruikt de machine minder melk. Zorg ervoor u koude melk gebruikt die rechtstreeks uit de koelkast (5-8°C) komt.</p>
De koffievarianten met melk zijn niet warm genoeg.	<p>1. Het is normaal dat een koffievant met melk minder heet is dan een kop gewone zwarte koffie, omdat de melk op een lagere temperatuur wordt verwarmd voor een goede kwaliteit melkschuim.</p> <p>2. U kunt de koppen met heet water voorverwarmen om de koffie langer heet te houden. De beste manier om dit te doen is door op de 1-kops knop  te drukken zonder een koffiepads te gebruiken.</p> <p>3. U hebt mogelijk koppen gebruikt die te groot zijn, waardoor de koffie sneller koud wordt. Wij raden een kop van 180 ml aan voor cappuccino, 260 ml voor latte macchiato en 220 ml voor caffè latte.</p>
De SENSEO® machine spettert wanneer een koffievant met melk wordt gezet.	Mogelijk hebt u melk gebruikt die te warm is. Zorg ervoor u koude melk rechtstreeks uit de koelkast (5-8°C) gebruikt.
De CALC CLEAN-indicator blijft branden.	De CALC CLEAN-indicator gaat branden wanneer u de machine moet ontkalken. Dit gebeurt nadat u 1000 koppen SENSEO® zwarte koffie of 250 koppen cappuccino, latte macchiato of caffè latte hebt gezet. Volg de instructies in hoofdstuk 'Ontkalken' om de SENSEO® machine te ontkalken. De CALC CLEAN-indicator gaat uit nadat de ontkalkingsprocedure op de juiste wijze is uitgevoerd en het Calc-Clean-hulpstuk is verwijderd.
Ik heb op de CLEAN/CALC CLEAN-knop gedrukt, maar de machine doet niets.	<p>1. Als u de melkreservoirunit wilt doorspoelen, moet u ervoor zorgen dat u het melkreservoir met koud water hebt gevuld en u de melkreservoirunit goed in de machine hebt geplaatst.</p> <p>2. Controleer of u het Calc-Clean-hulpstuk goed hebt gemonteerd als u de machine wilt ontkalken. Zie hoofdstuk 'Ontkalken' voor meer informatie.</p> <p>3. Misschien is de machine nog steeds aan het opwarmen (de lichtring rond de aan/uitknop knippert langzaam). De machine heeft enige tijd nodig om op te warmen voordat deze kan worden ontkalkt.</p>
De ontkalkingscyclus duurde maar 5 minuten.	De ontkalkingscyclus werd vermoedelijk onderbroken. Dit kan verschillende oorzaken hebben: 1) U hebt op de aan/uitknop gedrukt tijdens de ontkalkingscyclus 2) U hebt het waterreservoir verwijderd tijdens de ontkalkingscyclus 3) U hebt het Calc-Clean-hulpstuk niet juist geplaatst of dit uit de machine verwijderd tijdens de ontkalkingscyclus.

Probleem	Oplossing
	De ontkalkingscyclus opnieuw starten: 1) Verwijder het Calc-Clean-hulpstuk 2) Druk de 1-kops knop ☐ en de 2-kops knop ☐ tegelijkertijd kort in om de machine door te spoelen 3) Plaats het Calc-Clean-hulpstuk opnieuw en druk op de CLEAN/CALC CLEAN-knop om de ontkalkingscyclus te beginnen.
De lichtring rond de aan/uitknop blijft snel knipperen.	1. Wanneer de lichtring rond de aan/uitknop knippert, zit er niet genoeg water in het waterreservoir om koffie te zetten. Voor het zetten van koffie moet het waterniveau zich boven het MIN-niveau bevinden.
	2. U hebt een koffievariant met melk gekozen (cappuccino, caffè latte, latte macchiato), maar u hebt het melkreservoir niet, of niet goed, in de machine geplaatst. Plaats het melkreservoir met melk in de machine als u een koffievariant met melk wilt zetten.
	3. Het waterreservoir is niet goed geplaatst. Verwijder het waterreservoir en plaats het op de juiste wijze terug.
	4. Het deksel is misschien niet vergrendeld. Controleer of de hendel goed is vergrendeld.
	5. Mogelijk gebruikt u de SENSEO® machine in een ruimte met een temperatuur beneden de 10°C. De SENSEO® machine werkt niet beneden de 10°C. Controleer of de SENSEO® machine normaal functioneert als u deze gebruikt in een ruimte met een temperatuur boven de 10°C.
De SENSEO® machine maakt luide geluiden.	1. Wanneer er melk wordt opgeschuimd, is het normaal dat de machine luidere geluiden produceert.
	2. Mogelijk is de rubberen afdichting in het melkreservoirdeksel niet correct geplaatst. Bekijk fig. 1 om te zien hoe de rubberen afdichting geplaatst moet worden. Neem contact op met het Philips Consumer Care Centre in uw land als u de rubberen afdichting kwijt bent.
	3. Mogelijk is het deksel van het melkreservoirdeksel niet goed gesloten. Sluit altijd het deksel goed ('klik') voor u het melkreservoir terug in de machine schuift.
Ik weet niet welke soorten melk ik moet gebruiken.	Voor het beste melkschuim raden wij u aan om halfvolle koemelk te gebruiken. Andere soorten melk (bijvoorbeeld rijstmelk of sojamelk) produceren geen goede opschuimkwaliteit.
Ik weet niet hoe ik de SENSEO® machine moet gebruiken om alleen opgeschuimde melk te maken.	Het is niet mogelijk om alleen opgeschuimde melk te maken. De machine is ontworpen om koffievarianten met verse opgeschuimde melk te produceren.

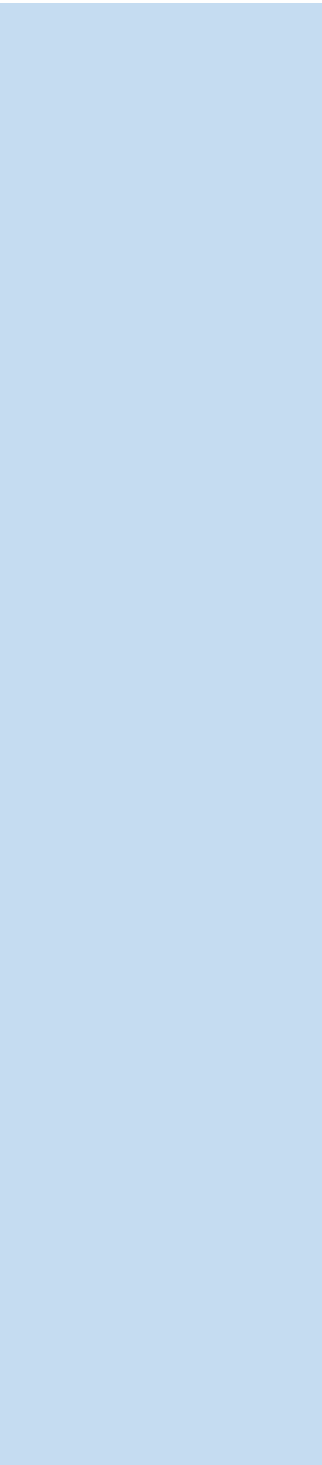





[www.philips.com](http://www.philips.com)

 100% recycled paper  
100% papier recyclé

4222.200.0442.1