

Register your product and get support at
www.philips.com/welcome

MBD3000



NL Gebruiksaanwijzing

PHILIPS

Inhoudsopgave

1 Belangrijk	4
Veiligheid en belangrijke kennisgevingen	4
Handelsmerkverklaring	5
2 Uw Blu-ray-microsysteem	7
Enkele functies	7
Afspeelbare media	7
Productoverzicht	8
3 Aansluiten	11
Vorbereidingen	11
De luidsprekers aansluiten	11
Video-/audiokabels aansluiten	12
Audio naar andere apparaten leiden	14
De FM-antenne aansluiten	15
Een USB-apparaat aansluiten	15
Verbinden met een netwerk	15
Stroom aansluiten	16
4 Aan de slag	16
De afstandsbediening voorbereiden	16
De klok instellen	17
De TV-ingang vinden	17
Het hoofdmenu gebruiken	17
Een menu verkennen	17
De taal van de schermmenu's selecteren	17
Een netwerk instellen	18
Philips EasyLink gebruiken	19
5 Afspelen	21
Een disc afspelen	21
Afspelen vanaf een USB-apparaat	21
Video afspelen	22
Foto's weergeven	26
Muziek afspelen	27
6 Instellingen aanpassen	28
Video-instellingen	28
Audio-instellingen	29
Netwerkinstellingen	30
EasyLink instellen	31
Voorkeuren instellen	32
Geavanceerde instellingen	33
7 Op FM-radiozenders afstemmen	35
Radiozenders automatisch programmeren	35
Radiozenders handmatig programmeren	35
Afstemmen op een voorkeuzezender	35
De RDS-klok instellen	36
8 Het volumeniveau en geluidseffect aanpassen	36
Hiermee past u het volumeniveau aan	36
Een geluidseffect selecteren	36
Geluid uitschakelen	37
Luisteren via een hoofdtelefoon	37
9 Extra informatie	37
De helderheid van het display aanpassen	37
De alarmtimer instellen	37
De sleeptimer instellen	38
Software bijwerken	38
Verzorging	38
Specificaties	39
10 Problemen oplossen	40
11 Verklarende woordenlijst	42

1 Belangrijk



Veiligheid en belangrijke kennisgevingen



Waarschuwing

- Oververhittingsgevaar! Plaats het product nooit in een afgesloten ruimte. Laat voor voldoende ventilatie aan alle zijden van het product een ruimte vrij van minstens 10 cm. Zorg ervoor dat de ventilatiesleuven van het product nooit worden afgedekt door gordijnen of andere voorwerpen.
- U dient het product, de afstandsbediening en de batterijen uit de buurt te houden van open vuur en andere warmtebronnen, inclusief direct zonlicht.
- Gebruik dit product uitsluitend binnenshuis. Houd het product uit de buurt van water, vocht en vloeistofhoudende voorwerpen.
- Plaats dit product nooit op andere elektrische apparatuur.
- Blijf bij onweer bij dit product uit de buurt.
- Als u het netsnoer of de aansluiting op het apparaat gebruikt om het apparaat uit te schakelen, dient u ervoor te zorgen dat deze goed toegankelijk zijn.
- Zichtbare en onzichtbare laserstraling in open positie. Vermijd blootstelling aan lichtbundel.



Dit product voldoet aan de essentiële vereisten en overige relevante bepalingen van de richtlijnen 2006/95/EG (laagspanning) en 2004/108/EG (elektromagnetische compatibiliteit).

Oude producten en batterijen weggoien



Uw product is vervaardigd van kwalitatief hoogwaardige materialen en onderdelen die kunnen worden gerecycleerd en herbruikt.

Als u op uw product een symbool met een doorgekruiste afvalcontainer ziet, betekent dit dat het product valt onder de EU-richtlijn 2002/96/EG. Win inlichtingen in over de manier waarop elektrische en elektronische producten in uw regio gescheiden worden ingezameld.

Neem bij de verwijdering van oude producten de lokale wetgeving in acht en doe deze producten niet bij het gewone huishoudelijke afval.

Als u oude producten correct verwijdert, voorkomt u negatieve gevolgen voor het milieu en de volksgezondheid.



Uw product bevat batterijen die, overeenkomstig de Europese richtlijn 2006/66/EG, niet bij het gewone huishoudelijke afval mogen worden weggegooid.

Win informatie in over de lokale wetgeving omtrent de gescheiden inzameling van batterijen. Door u op de juiste wijze van de batterijen te ontdoen, voorkomt u negatieve gevolgen voor het milieu en de volksgezondheid.

Gehoorbescherming

Zet het volume niet te hard.

- Als u het volume van uw hoofdtelefoon te hard zet, kan dit uw gehoor beschadigen. Dit product kan geluiden produceren met een decibelbereik dat het gehoor kan beschadigen, zelfs als u minder dan een minuut aan het geluid wordt blootgesteld. Het hogere decibelbereik is bedoeld voor mensen die al slechter horen.
- Geluid kan misleidend zijn. Na verloop van tijd raken uw oren gewend aan hogere volumes. Als u dus gedurende langere tijd luistert, kan geluid dat u

normaal in de oren klinkt, eigenlijk te luid en schadelijk voor uw gehoor zijn. Om u hiertegen te beschermen, dient u het volume op een veilig niveau te zetten voordat uw oren aan het geluid gewend raken en het vervolgens niet hoger te zetten.

Een veilig geluidsniveau instellen:

- Zet de volumeregeling op een lage stand.
- Verhoog langzaam het volume totdat het aangenaam en duidelijk klinkt, zonder storingen.

Gedurende langere tijd luisteren:

- Langdurige blootstelling aan geluid, zelfs op normale, 'veilige' niveaus, kan gehoorbeschadiging veroorzaken.
- Gebruik uw apparatuur met zorg en neem een pauze op zijn tijd.

Volg de volgende richtlijnen bij het gebruik van uw hoofdtelefoon.

- Luister op redelijke volumes gedurende redelijke perioden.
- Let erop dat u niet het volume aanpast wanneer uw oren aan het geluid gewend raken.
- Zet het volume niet zo hoog dat u uw omgeving niet meer hoort.
- Wees voorzichtig en gebruik de hoofdtelefoon niet in mogelijk gevaarlijke situaties. Gebruik geen hoofdtelefoon tijdens het besturen van een motorvoertuig, fiets, skateboard enz. Dit levert mogelijk gevaren op in het verkeer en is in veel gebieden niet toegestaan.

Copyright



Be responsible
Respect copyrights

In dit product is technologie voor kopieerbeveiliging verwerkt die beschermd wordt door Amerikaanse octrooien en andere intellectuele eigendomsrechten van Rovi

Corporation. Het is verboden het apparaat te decompileren of te demonteren.

Open source-software

U kunt bij Philips Electronics Hong Kong Ltd. een kopie van de volledige versie van de bijbehorende broncode aanvragen voor de met copyright beschermde open source-softwarepakketten die in dit apparaat zijn gebruikt en waarvoor dit wordt aangevraagd op grond van de respectievelijke licenties. Dit aanbod is geldig tot drie jaar na aankoop van het apparaat voor iedereen die deze informatie ontvangt. Neem voor de broncode contact op met Philips via open.source@philips.com. Als u liever niet via e-mail contact opneemt of als u binnen een week geen ontvangstbevestiging hebt gekregen van uw e-mail naar dit e-mailadres, kunt u schriftelijk contact opnemen via "Open Source Team, Philips Intellectual Property & Standards, P.O. Box 220, 5600 AE Eindhoven." Als u geen ontvangstbevestiging van uw brief krijgt, kunt u een e-mail sturen naar het bovenstaande e-mailadres.

Handelsmerkverklaring



'Blu-ray Disc' en het 'Blu-ray Disc'-logo zijn handelsmerken.



HDMI, het HDMI-logo en High-Definition Multimedia Interface zijn handelsmerken of gedeponeerde handelsmerken van HDMI Licensing LLC.



De logo's 'AVCHD' en 'AVCHD' zijn handelsmerken van Matsushita Electric Industrial Co., Ltd en Sony Corporation.

x.v.Colour

'x.v.Colour' is een handelsmerk van Sony Corporation.



BONUSVIEW™

'BD LIVE' en 'BONUSVIEW' zijn handelsmerken van de Blu-ray Disc Association.



Geproduceerd onder licentie van de volgende octrooinummers uit Verenigde Staten: Patentnummers: 5.451.942, 5.956.674, 5.974.380, 5.978.762, 6.487.535 en andere uitgegeven octrooien of octrooien in behandeling in de Verenigde Staten en de rest van de wereld. DTS en het symbool zijn gedeponeerde handelsmerken en DTS Digital Surround en de DTS-logo's zijn handelsmerken van DTS, Inc. Software inbegrepen. © DTS, Inc. Alle rechten voorbehouden.



Geproduceerd onder licentie van Dolby Laboratories. Dolby en het dubbel-D-symbool zijn handelsmerken van Dolby Laboratories.



INFORMATIE OVER DIVX-VIDEO: DivX® is een digitale video-indeling die door DivX, Inc. is ontwikkeld. Dit is een officieel DivX-gecertificeerd apparaat dat DivX-video's afspeelt. Ga naar www.divx.com voor meer informatie en softwareprogramma's waarmee

uw bestanden kunt omzetten naar DivX-video's.

INFORMATIE OVER DIVX VIDEO-ON-DEMAND: dit DivX®-gecertificeerde apparaat moet zijn geregistreerd om DivX Video-on-demand (VOD) te kunnen afspelen. Zoek het gedeelte over DivX VOD op in het instellingenmenu van uw apparaat om de registratiecode te genereren. Ga met deze code bij de hand naar vod.divx.com om het registratieproces te voltooien en om meer te lezen over DivX VOD.

DivX®, DivX Certified® en de bijbehorende logo's zijn geregistreerde handelsmerken van DivX, Inc. en worden onder licentie gebruikt.



Java en alle andere Java-handelsmerken en -logo's zijn handelsmerken of gedeponeerde handelsmerken van Sun Microsystems, Inc. in de Verenigde Staten en/of andere landen.

2 Uw Blu-ray-microsysteem

Gefeliciteerd met uw aankoop en welkom bij Philips! Registreer uw product op www.philips.com/welcome om optimaal gebruik te kunnen maken van de door Philips geboden ondersteuning (bijv. software-upgrades voor producten).

Als u contact opneemt met Philips, wordt u gevraagd om het model- en serienummer van dit apparaat. Het model- en serienummer bevinden zich aan de onderkant van het apparaat. Noteer de nummers hier:

Modelnummer _____

Serienummer _____

Enkele functies

Voor optimale prestaties raden wij u aan de software van dit product regelmatig bij te werken.

High Definition-entertainment

Bekijk discs met High Definition-inhoud met een HDTV (High Definition-televisie). Sluit het apparaat aan via een High Speed HDMI-kabel (1.3 of categorie 2). Geniet van een uitstekende beeldkwaliteit met een resolutie van maximaal 1080p, een framesnelheid van 24 frames per seconde en Progressive Scan-uitvoer.

BD-Live

Maak met deze speler via de LAN-poort of externe WiFi verbinding met de website van een filmstudio voor toegang tot verschillende soorten actuele inhoud (bijv. vernieuwde previews en exclusieve speciale functies).



Afspeelbare media

Dit product kan het volgende afspelen:

- BD-video, BD-R/RE2.0
- DVD, DVD-video, DVD+R/+RW, DVD-R/-RW, DVD+R/-R DL (Dual Layer)
- Video-CD/SVCD
- Audio-CD, CD-R/CD-RW, MP3-media, WMA-media, JPEG-bestanden
- DivX (Ultra)/DivX Plus HD-media
- USB-stick

Regiocodes

U kunt discs met de volgende regiocodes afspelen.

Regiocode		Landen
DVD	Blu-ray	
		Europa, Verenigd Koninkrijk
		

Productoverzicht

Apparaat

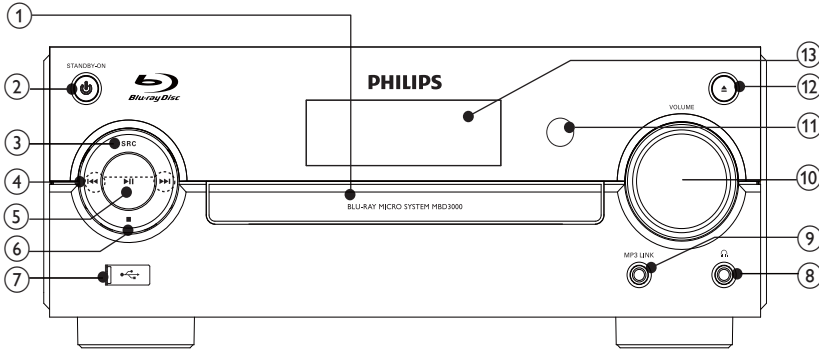

① Discstation

② STANDBY-ON 

- Schakel dit apparaat in of schakel over naar de energiebesparende stand-bymodus.

③ SRC

- Hiermee selecteert u een bron.

④   

- Hiermee gaat u naar de vorige/volgende track.
- Hiermee gaat u naar de vorige/volgende titel of het vorige/volgende hoofdstuk.
- Hiermee stemt u af op een radiozender.

⑤  

- Hiermee start of onderbreekt u het afspelen.

⑥ 

- Hiermee stopt u het afspelen.
- Hiermee wist u een programma.

⑦ 

- Hierop kunt u een USB-stick aansluiten.

⑧ 

- Hoofdtelefoonaansluiting.

⑨ MP3 LINK

- Hierop kunt u een extern audioapparaat aansluiten.

⑩ VOLUME

- Hiermee past u het volume aan.
- Hiermee past u de tijd aan.

⑪ IR-sensor

- Ontvangt signalen van de afstandsbediening. Richt de afstandsbediening altijd op de infraroodsensor.

⑫ 







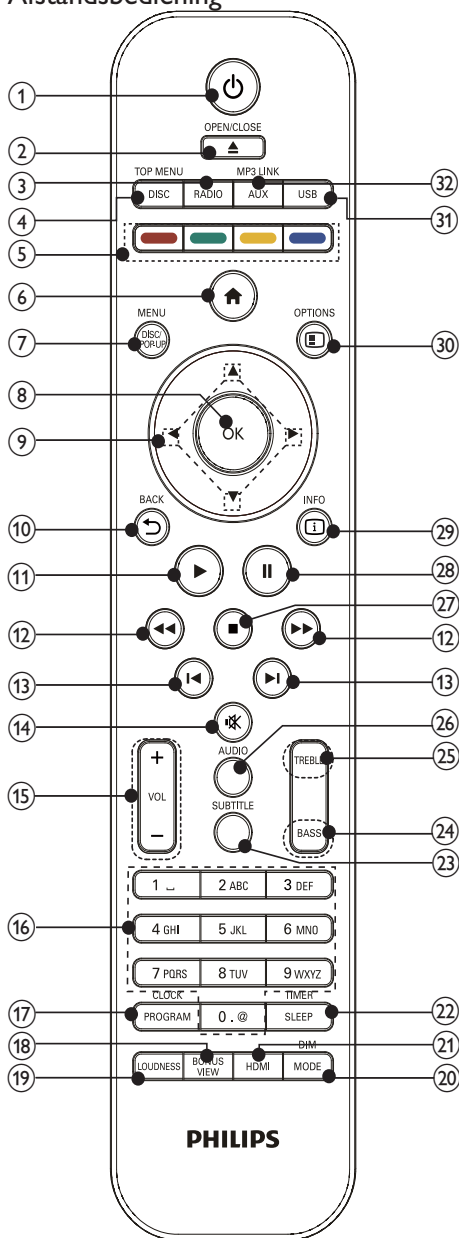

- Hiermee opent of sluit u het discstation.

⑬ Weergavedisplay

Afstandsbediening



- ①
 - Schakel dit apparaat in of schakel over naar de energiebesparende stand-by-modus.
 - Als EasyLink is ingeschakeld, houdt u deze toets tenminste drie seconden ingedrukt om alle aangesloten HDMI CEC-apparaten naar stand-by te schakelen.
- ② **OPEN/CLOSE ▲**
 - Hiermee opent of sluit u het discstation.
- ③ **RADIO**
 - Hiermee selecteert u de FM-radio.
- ④ **DISC/TOP MENU**
 - Hiermee schakelt u over naar de discbron.
 - **BD**: hiermee geeft u het hoofdmenu weer.
 - **DVD**: hiermee geeft u het titelmenu weer.
- ⑤ **Gekleurde knoppen**
 - **BD**: hiermee selecteert u taken of opties.
- ⑥
 - Hiermee opent u het hoofdmenu van dit product.
- ⑦ **DISC/POP-UP/MENU**
 - **BD**: hiermee opent of sluit u het pop-upmenu.
 - **DVD**: hiermee opent of sluit u het discmenu.
- ⑧ **OK**
 - Hiermee bevestigt u een invoer of selectie.
- ⑨ **▲▼◀▶**
 - Hiermee bladert u door menu's.
 - **◀▶**: vooruit of achteruit zoeken naar een radiozender.
 - **▲▼**: Hiermee stemt u af op een radiozender.

- 10  **BACK**
- Hiermee keert u terug naar een vorig displaymenu.
- 11 
- Hiermee start of hervat u het afspelen.
- 12 
- Hiermee zoekt u voor- of achteruit.
- 13 
- Hiermee gaat u naar de vorige of volgende titel of track of het vorige of volgende hoofdstuk.
- 14 
- Hiermee schakelt u het geluid uit of in.
- 15 **VOL +/-**
- Hiermee past u het volume aan.
 - Hiermee past u de tijd aan.
- 16 **Alfanumerieke knoppen**
- Hiermee selecteert u een item om af te spelen.
 - Hiermee voert u getallen, letters en tekst in.
- 17 **PROGRAM/CLOCK**
- Hiermee programmeert u radiozenders.
 - Hiermee stelt u de klok in.
 - Hiermee geeft u de klok weer (niet beschikbaar in de tunermodus).
- 18 **BONUSVIEW**
- Hiermee schakelt u de secundaire video in een klein scherm tijdens het afspelen in of uit (alleen van toepassing op een Blu-ray Disc die de functie BONUSVIEW of Picture-in-Picture ondersteunt).
- 19 **LOUDNESS**
- Hiermee schakelt u automatische volume-aanpassing in of uit.
- 20 **MODE/DIM**
- Hiermee selecteert u herhaalmodi.
- Hiermee selecteert u modi voor willekeurig afspelen.
 - Hiermee stelt u de helderheid van het display op het apparaat in.
- 21 **HDMI**
- Hiermee selecteert u de videoresolutie van de HDMI-uitvoer.
- 22 **SLEEP/TIMER**
- Hiermee stelt u de slaaptimer in.
 - Hiermee stelt u de wektimer in.
- 23 **SUBTITLE**
- Hiermee selecteert u een ondertitelingstaal op een disc.
- 24 **BASS**
- Hiermee past u het basgeluid aan.
- 25 **TREBLE**
- Hiermee past u de hoge tonen aan.
- 26 **AUDIO**
- Hiermee selecteert u een audiotaal of -kanaal op een disc.
- 27 
- Hiermee stopt u het afspelen.
 - Hiermee spoelt u het stilstaande beeld één stap vooruit.
- 28 
- Hiermee pauzeert u het afspelen.
- 29  **INFO**
- Hiermee geeft u de huidige status of discinformatie weer.
 - Hiermee geeft u de ID3-informatie van MP3-tracks (indien beschikbaar) weer.
- 30  **OPTIONS**
- Hiermee geeft u opties voor de huidige activiteit of selectie weer.
- 31 **USB**
- Hiermee schakelt u naar de USB-ingangsbron.
- 32 **AUX/MP3 LINK**
- Hiermee schakelt u naar de AUX/MP3 Link-ingangsbron.

3 Aansluiten

Breng de volgende verbindingen tot stand om dit apparaat te gebruiken.

Vorbereidingen

- 1 Plaats het apparaat in de buurt van de TV.
- 2 Plaats de voorste linker- en rechterluidspreker op gelijke afstand van de TV onder een hoek van ongeveer 45 graden ten opzichte van de luisterpositie.

Opmerking

- Om magnetische storing en ongewenste ruis te voorkomen, dient u het apparaat en de luidsprekers niet te dicht bij een stralingsapparaat te plaatsen.

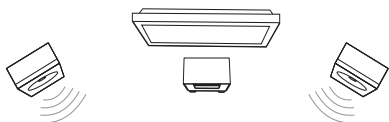

Basisaansluitingen:

- Luidsprekers
- Video
- Audio
- Vermogen

Optionele aansluitingen:

- Audio naar andere apparaten leiden
 - HDMI-compatibele AV-ontvanger/versterker

- Meerkanaals AV-versterker/ontvanger
- Digitale AV-versterker/ontvanger
- Analoog stereosysteem
- FM-antenne
- USB-stick
- Bekabeld/draadloos netwerk

Opmerking

- Controleer het typeplaatje op de achter- of onderzijde van het product voor de identificatie- en de aansluitgegevens.
- Controleer altijd of de stekkers van alle apparaten uit het stopcontact zijn verwijderd voordat u apparaten aansluit of aansluitingen verandert.

De luidsprekers aansluiten

Opmerking

- Duw het gedeelte van de luidsprekerdraad zonder isolatie helemaal in de aansluiting.
- Gebruik voor een optimaal geluid de meegeleverde luidsprekers.
- Sluit alleen luidsprekers aan waarvan de impedantie gelijk is aan of hoger is dan die van de meegeleverde luidsprekers.

Voor het apparaat:

- 1 Zorg dat het type en de kleuren van de luidsprekerkabelaansluitingen overeenkomen met die van de luidsprekerkabelingen op de achterkant van het apparaat.
- 2 Sluit de luidsprekerkabels aan.

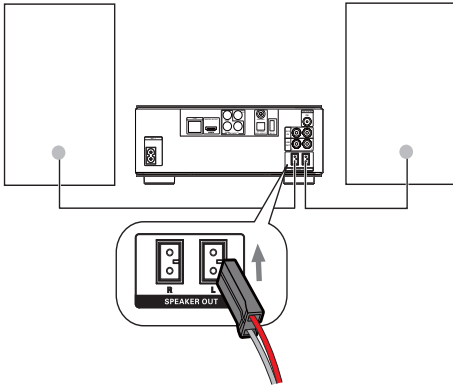

Voor de luidsprekers:

- 1 Schroef de aansluitingen op de luidspreker los.
- 2 Voor de linkerluidspreker neemt u de luidsprekerkabel die is aangesloten op de linkeraansluitingen op het apparaat.
- 3 Steek het rode gedeelte van de luidsprekerkabel volledig in de rode (+)-aansluiting.
- 4 Schroef de rode (+)-aansluiting vast om de kabel vast te zetten.
- 5 Steek het zilveren gedeelte van de luidsprekerkabel volledig in de zwarte (-)-aansluiting.
- 6 Schroef de zwarte (-)-aansluiting vast om de kabel vast te zetten.
- 7 Herhaal de stappen 2 t/m 6 voor de rechterluidspreker.

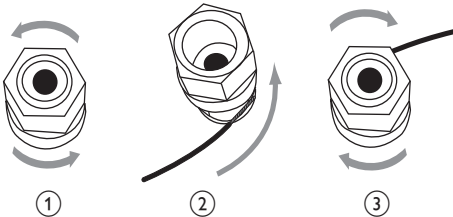

Video-/audiokabels aansluiten

Selecteer de beste videoaansluiting waarvoor de TV ondersteuning biedt.

- **Optie 1:** Aansluiten op de HDMI-aansluiting (voor een TV die HDMI, DVI of HDCP ondersteunt).
- **Optie 2:** Aansluiten op de Component Video-aansluitingen (voor een standaard-TV of een TV met Progressive Scan).
- **Optie 3:** Aansluiten op de Composite Video-aansluiting (voor een standaard-TV).

Optie 1: Aansluiten op de HDMI-aansluiting

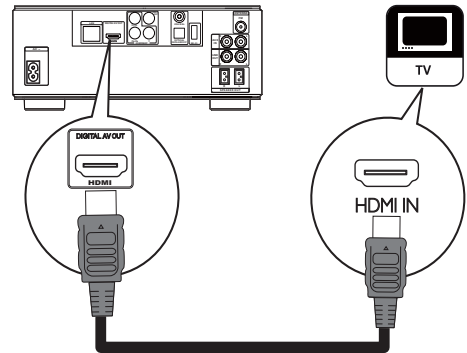

- 1 Sluit een HDMI-kabel (niet meegeleverd) aan op:
 - de **HDMI**-aansluiting van dit apparaat.
 - de **HDMI**-ingang van de TV.

Tip

- Als de TV alleen een DVI-aansluiting heeft, sluit u het apparaat aan via een HDMI/ DVI-adapter. Sluit een audiokabel aan voor geluidsweergave.
- U kunt de video-uitvoer optimaliseren. Druk herhaaldelijk op de knop **HDMI** om de beste resolutie te selecteren die de TV kan ondersteunen.
- Als dit product is aangesloten op een 1080p- of 1080p/24Hz-TV, raadt Philips u aan een HDMI-kabel van categorie 2 (ook wel bekend als een High Speed HDMI-kabel) te gebruiken voor optimale video- en audio-uitvoer.
- Voor het afspelen van de digitale video-beelden van een BD-video of DVD-video via een HDMI-aansluiting moeten zowel dit apparaat als het weergaveapparaat (of een AV-ontvanger/versterker) het HDCP-kopieerbeveiligingssysteem (High-Bandwidth Digital Content Protection) ondersteunen.
- Dit type aansluiting geeft de beste beeldkwaliteit.

Optie 2: Aansluiten op de Component Video-aansluitingen

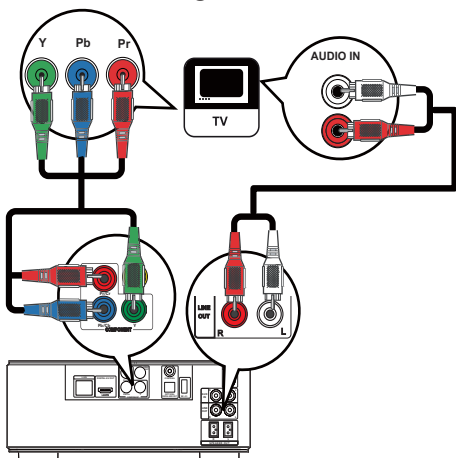

- 1 Sluit de Component Video-kabels (niet meegeleverd) aan op:
 - de **Y Pb/Cb Pr/Cr**-aansluitingen van dit apparaat.
 - de **COMPONENT VIDEO**-ingangen van de TV.

- 2 Sluit de audiokabels aan op:
 - de **LINE OUT/AUDIO -L/R**-aansluitingen van dit apparaat.
 - de **AUDIO**-ingangen van de TV.

Tip

- De Component Video-aansluiting van de TV wordt mogelijk aangeduid met **Y Pb Pr** of **YUV**.

Optie 3: Aansluiten op de Composite Video-aansluiting

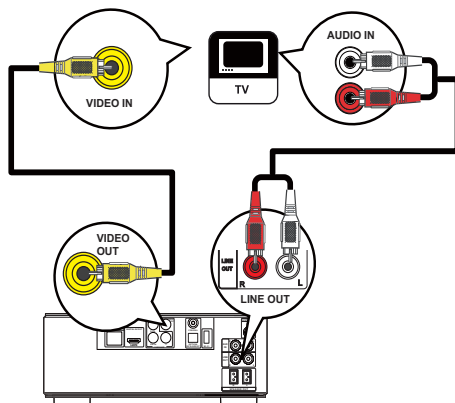

- 1 Sluit een Composite Video-kabel aan op:
 - de **VIDEO**-aansluiting van dit apparaat.
 - de **VIDEO**-ingang van de TV.
- 2 Sluit de audiokabels aan op:
 - de **LINE OUT/AUDIO -L/R**-aansluitingen van dit apparaat.
 - de **AUDIO**-ingangen van de TV.

Tip

- De video-ingang van uw TV kan worden aangeduid met **A/V IN**, **VIDEO IN**, **COMPOSITE** of **BASEBAND**.

Audio naar andere apparaten leiden

U kunt het geluid van dit product naar andere apparaten leiden.

Aansluiten op een HDMI-compatibele AV-ontvanger/versterker

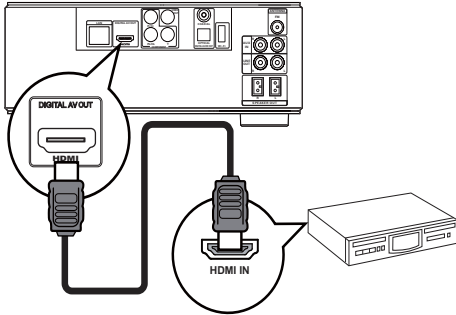

- 1 Sluit een HDMI-kabel (niet meegeleverd) aan op:
 - de **HDMI**-aansluiting van deze speler.
 - de HDMI-ingang van het apparaat.

Tip

- De HDMI-aansluiting biedt de beste geluidskwaliteit.

Aansluiten op een digitale AV-versterker/ontvanger

Aansluiten op een coaxaansluiting

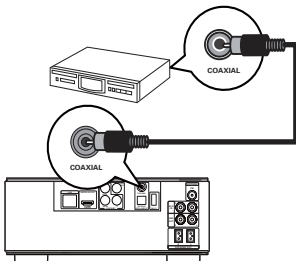

- 1 Sluit een coaxkabel (niet meegeleverd) aan op:
 - de **COAXIAL**-aansluiting van dit apparaat.
 - de COAXIAL/DIGITAL-ingang van het apparaat.

Aansluiten op de optische aansluiting

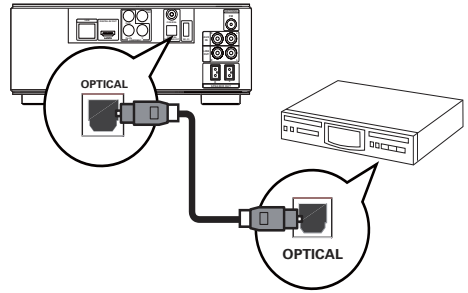

- 1 Sluit een optische kabel (niet meegeleverd) aan op:
 - de **OPTICAL**-aansluiting van dit apparaat.
 - de OPTICAL/DIGITAL-ingang van het apparaat.

Een analogo stereosysteem aansluiten

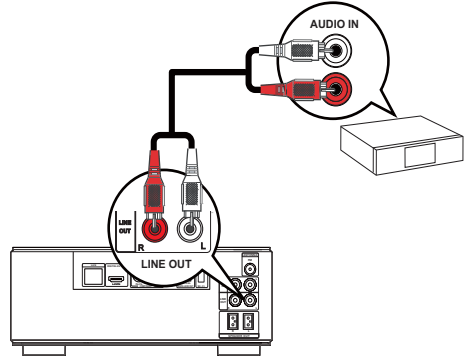

- 1 Sluit de audiokabels aan op:
 - de **LINE OUT/AUDIO -L/R-**aansluitingen van dit apparaat.
 - de **AUDIO**-ingangen van het apparaat.

Audio van een TV of andere apparaten aansluiten

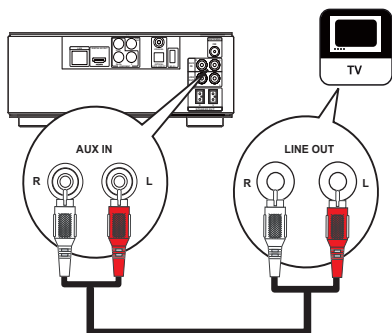

Gebruik dit apparaat om audio af te spelen van de TV of een ander apparaat zoals een kabelbox.

Tip

- Druk op **AUX** om de audio-uitvoer van uw verbinding te selecteren.

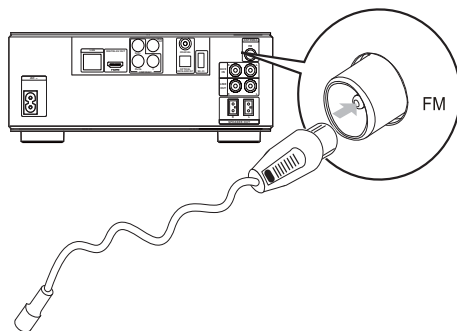

Een USB-apparaat aansluiten

- 1 Sluit een USB-apparaat aan op de -aansluiting (**USB**) aan de voorkant van dit apparaat.

Opmerking

- Druk op  en selecteer **[Door USB bladeren]** in het menu om de bestanden te openen en af te spelen.
- Sluit een USB-apparaat aan op de -aansluiting aan de voorkant van dit apparaat.
- Philips kan niet garanderen dat dit apparaat compatibel is met alle USB-apparaten.

De FM-antenne aansluiten

Tip

- Trek voor een optimale ontvangst de antenne volledig uit en pas de positie van de antenne aan tot u het sterkste signaal hebt gevonden.
- Sluit voor een betere FM-stereo-ontvangst een externe FM-antenne aan op de **FM**-aansluiting.
- Het apparaat biedt geen ondersteuning voor de ontvangst van MW-radiosignalen.

- 1 Sluit de meegeleverde FM-draadantenne aan op de **FM**-aansluiting van het apparaat.

Verbinden met een netwerk

Met een bekabelde of draadloze verbinding (zie "Aan de slag" > "Een netwerk instellen") kunt u de speler verbinding laten maken met internet voor software-updates/BD Live.

Opmerking

- Afhankelijk van de router die u gebruikt en het beleid van uw internetleverancier is toegang tot de Philips-website voor software-updates mogelijk niet toegestaan. Neem voor meer informatie contact op met uw internetleverancier.

Stroom aansluiten

! Let op

- Het product kan beschadigd raken! Controleer of het netspanningsvoltage overeenkomt met het voltage dat staat vermeld op de achterzijde van het apparaat.
- Zorg ervoor dat u alle andere aansluitingen hebt uitgevoerd voordat u het netsnoer op het stopcontact aansluit.

≡ Opmerking

- Het typeplaatje bevindt zich aan de onderkant van het apparaat.

1 Sluit het netsnoer aan op:

- dit apparaat.
- het stopcontact.
- Het product is klaar om te worden ingesteld voor gebruik.

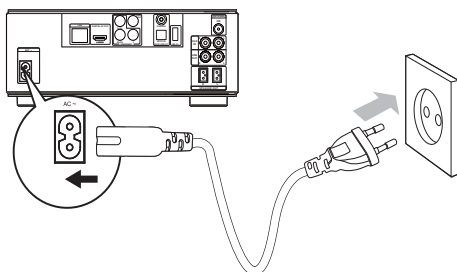

4 Aan de slag

! Let op

- Gebruik van dit product dat niet overeenkomt met de beschrijving in deze handleiding of het maken van aanpassingen kan leiden tot blootstelling aan gevaarlijke straling of een anderszins onveilige werking van dit product.

Volg altijd de instructies in dit hoofdstuk op volgorde.

De afstandsbediening voorbereiden

- 1 Druk op het batterijcompartiment om het klepje open te schuiven (zie "1" op de afbeelding).
- 2 Plaats twee AAA-batterijen met de juiste polariteit (+/-) zoals aangegeven.
- 3 Schuif het klepje van het batterijcompartiment weer op zijn plaats (zie "3" op de afbeelding).

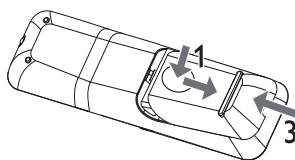

≡ Opmerking

- Verwijder de batterijen als u de afstandsbediening langere tijd niet gaat gebruiken.
- Plaats geen oude en nieuwe of verschillende typen batterijen in het apparaat.
- Batterijen bevatten chemische stoffen en mogen niet met het gewone huisvuil worden weggegooid.

De klok instellen

- 1 Houd in de energiebesparende stand-bymodus **PROGRAM/CLOCK** ingedrukt om de modus voor het instellen van de klok te activeren.
 - ↳ De cijfers voor het uur worden weergegeven en gaan knipperen.
- 2 Druk op **+ VOL** - om het uur in te stellen en druk vervolgens opnieuw op **PROGRAM/CLOCK**.
 - ↳ De minuten worden weergegeven en gaan knipperen.
- 3 Druk op **+ VOL** - om de minuten in te stellen en druk vervolgens op **PROGRAM/CLOCK** om de klokinstelling te bevestigen.
 - ↳ **[SYNC RDS]** (synchroniseren met RDS-klok) of **[UNSYNC RDS]** (niet synchroniseren met RDS-klok) wordt getoond.
- 4 Druk op **+ VOL** - om **[SYNC RDS]** of **[UNSYNC RDS]** te selecteren.
- 5 Druk op **PROGRAM/CLOCK** om te bevestigen.

De TV-ingang vinden

- 1 Druk op **ⓧ** om deze speler in te schakelen.
- 2 Schakel de TV in en zet deze op de video-ingang (raadpleeg de gebruikershandleiding bij uw TV voor informatie over het selecteren van de A/V-ingang).

Het hoofdmenu gebruiken



- 1 Druk op **ⓧ** om het hoofdmenu weer te geven.
 - Selecteer **[disc afspelen]** om het afspelen van de disc te starten.
 - Selecteer **[Door USB bladeren]** om de inhoud van het USB-apparaat te bekijken.
 - Selecteer **[Configuratie]** om de menu's met instellingen te openen.

Een menu verkennen

- 1 Druk op de knoppen op de afstandsbediening om door menu's te navigeren.

Knop	Actie
▲▼	Hiermee gaat u omhoog of omlaag.
◀▶	Hiermee gaat u naar links of rechts.
OK	Hiermee bevestigt u een selectie.
1... 2 ABC 3 DEF 4 GHI 5 JKL 6 MNO 7 PQRS 8 TUV 9 WXYZ 0, ⓧ	Hiermee voert u getallen, letters en tekst in.

De taal van de schermmenu's selecteren

Opmerking

- Als dit apparaat is aangesloten op een HDMI CEC-compatibele TV, kunt u deze instelling overslaan. Het apparaat schakelt dan automatisch naar dezelfde schermtaal als op uw TV is ingesteld (mits de ingestelde taal van de TV door dit apparaat wordt ondersteund).

- 1 Selecteer **[Configuratie]** in het hoofdmenu en druk op **OK**.
- 2 Selecteer **[Voorkeur]** en druk op **▶**.

3 Selecteer [Menutaal] en druk op ►.

Video	Menu Language	Auto (ENG)
Audio	Audio	English
	Subtitle	Čeština
Network	Disc Menu	Dansk
EasyLink	Parental Control	Deutsch
Preference	Screen Saver	Español
	Auto Subtitle Shift	Français
Advanced	Change Password	Italiano

- De taalopties kunnen per regio verschillen.

4 Druk op ▲▼ om een taal te selecteren en druk op OK.

Een netwerk instellen

U kunt dit apparaat aansluiten op internet voor software-updates/BD Live.

Een bekabeld netwerk instellen

Opmerking

- Controleer of de netwerkkabels goed zijn aangesloten.

- 1 Sluit de netwerkkabel (niet meegeleverd) aan op:
 - de **LAN**-aansluiting van dit apparaat.
 - de LAN-poort op een router met internetverbinding.
- 2 Schakel dit apparaat en de router in.

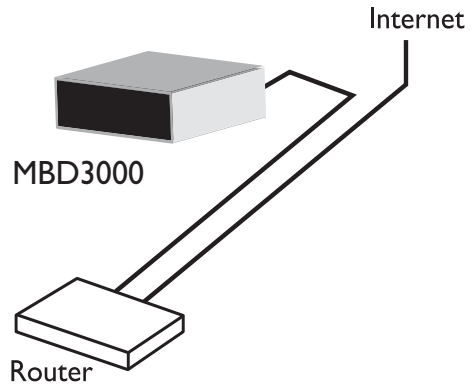

Tip

- Het bekabelde netwerk zorgt voor de beste datatransmissieprestaties tussen de apparaten.

Een draadloos netwerk instellen

Opmerking

- Voor een draadloze verbinding hebt u een optionele Philips WiFi USB-adapter (WUB1110) nodig.
- De WiFi USB-adapter (WUB1110) wordt niet meegeleverd. Ga naar shop.philips.com als u deze adapter wilt aanschaffen. Als de Philips Online Shop niet beschikbaar is in uw land, kunt u contact opnemen met de Philips-klantenservice. Ga naar www.philips.com/support voor contactgegevens.

- 1 Sluit een Philips WiFi USB-adapter (WUB1110, afzonderlijk verkrijgbaar) aan op de **Wi-Fi**-aansluiting op de achterkant van dit apparaat.
- 2 Schakel dit apparaat en de router in.

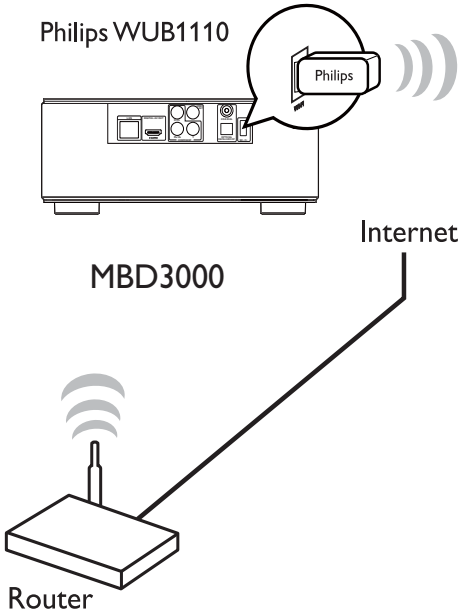

Tip

- De draadloze prestaties zijn afhankelijk van de bandbreedte van de verbinding, het netwerkverkeer en bepaalde omgevingsomstandigheden, zoals metalen panelen, dik beton, radiostoring en het bereik.

De netwerkverbinding installeren

Installeer de netwerkverbinding wanneer u voor het eerst verbinding met het netwerk wilt maken.

- 1 Stel een bekabeld of een draadloos netwerk in.
- 2 Druk op  om het hoofdmenu weer te geven.
- 3 Selecteer **[Configuratie]** en druk op **OK**.
- 4 Selecteer **[Netwerk]** en druk op **▶**.
- 5 Selecteer **[Netwerkinstallatie]** en druk op **OK**.

Video	Network Installation ●
Audio	View Network Settings ●
	View Wireless Settings ●
Network	
EasyLink	
Preference	
Advanced	

- 6 Volg de instructies op het scherm om de netwerkinstallatie te voltooien.
 - ↳ Als de netwerkinstallatie is voltooid, hebt u toegang tot de services: BD Live, software-updates.

Tip

- U kunt de status van de vaste of draadloze verbinding van dit apparaat controleren (zie "Instellingen aanpassen" > "Netwerk instellen" > **[Netwerkinstellingen weergeven]** of **[Draadloze instellingen weergeven]**).

Philips EasyLink gebruiken

Deze speler ondersteunt Philips EasyLink, waarbij gebruik wordt gemaakt van het HDMI CEC-protocol (Consumer Electronics Control). Met één enkele afstandsbediening kunt u EasyLink-compatibele apparaten bedienen die zijn aangesloten via HDMI-aansluitingen.

Opmerking

- Als u de EasyLink-functie wilt inschakelen, moet u de HDMI CEC-bediening inschakelen op de TV en op andere apparaten die op de TV zijn aangesloten. Raadpleeg de gebruikershandleiding van de TV/apparaten voor meer informatie.

Afspelen met één druk op de knop

- 1 Druk op ϕ (stand-by) om dit apparaat in te schakelen.
 - ↳ Als afspelen met één druk op de knop wordt ondersteund, wordt de TV automatisch ingeschakeld en schakelt deze automatisch over naar het juiste video-ingangskanaal.
 - ↳ Als er een disc in de speler is geplaatst, wordt het afspelen hiervan automatisch gestart.

In stand-by zetten met één druk op de knop

- 1 Houd ϕ (stand-by) langer dan 3 seconden ingedrukt.
 - ↳ Alle aangesloten apparaten schakelen automatisch over naar stand-by, mits de apparaten stand-by met één druk op de knop ondersteunen.

De apparaten aan de audio-ingangen koppelen



Opmerking

- Zorg er voordat u begint voor dat de audio-uitgangen van de HDMI-TV en andere HDMI-apparaten zijn aangesloten op de audio-ingangen van dit apparaat.

Video	Network Installation ●
Audio	View Network Settings ●
Network	View Wireless Settings ●
EasyLink	
Preference	
Advanced	

- 1 Druk op \blacktriangle , selecteer **[Configuratie]** en druk op **OK**.
- 2 Selecteer **[EasyLink]** en druk op \blacktriangleright .

- De functies **[One Touch Play]** en **[One Touch Standby]** zijn standaard ingeschakeld.

- 3 Selecteer **[Volumeregeling]** > **[Aan]**.
- 4 Lees de instructies op het scherm en druk op **OK** om **[Doorgaan]** te selecteren.
 - ↳ Het product zoekt en toont de geldige apparaten.
- 5 Druk op **OK** om **[Doorgaan]** te selecteren.

Philips TV	• AUX
Recorder	• MP3
DVD player	• -

Selecteer een aangesloten apparaat aan de linkerkant van het menu en druk vervolgens op \blacktriangle .

- 6 Selecteer de aansluiting die voor het apparaat wordt gebruikt en druk vervolgens op **OK**.
 - ↳ Herhaal stap 6 en 7 als u andere apparaten wilt koppelen.
- 7 Druk op \blacktriangle om het menu af te sluiten.

De koppeling van audio van aangesloten apparaten bijwerken

Als u al audio van aangesloten apparaten hebt gekoppeld, kunt u deze procedure gebruiken om uw koppelingen bij te werken.

- 1 Druk op \blacktriangle , selecteer **[Instell.]** en druk op **OK**.
- 2 Selecteer **[EasyLink]** > **[Audio-invoer opslaan]** en druk vervolgens op **OK**.
- 3 Selecteer een aangesloten apparaat en druk op \blacktriangleright .

- 4 Selecteer de aansluiting die voor het apparaat wordt gebruikt en druk vervolgens op **OK**.
- 5 Herhaal stap 4 en 5 om andere aangesloten apparaten te koppelen.



Opmerking

- Philips garandeert geen interoperabiliteit met alle HDMI CEC-apparaten.

5 Afspelen

Een disc afspelen



Let op

- Plaats alleen discs in het discstation.

- 1 Druk op **OPEN/CLOSE ▲** om het discstation te openen.
- 2 Plaats een disc met het etiket naar boven.
- 3 Druk op **OPEN/CLOSE ▲** om het discstation te sluiten en de disc af te spelen.
 - Stel de TV in op de video-ingang om discs te bekijken.
 - Druk op **■** om het afspelen van de disc te stoppen.



Opmerking

- Controleer de ondersteunde disc-/bestandsindelingen (zie "Het Blu-ray-microsysteem" > "Afspeelbare media").
- Als het wachtwoordvenster wordt weergegeven, voert u het wachtwoord in om de vergrendelde of beveiligde disc af te spelen (zie "Instellingen aanpassen" > "Voorkeuren instellen" > **[Oudercontrole]**).
- Als u een disc onderbreekt of stopzet, wordt de schermbeveiliging na 10 minuten inactiviteit weergegeven. Als u de schermbeveiliging wilt uitschakelen, drukt u op een willekeurige knop.
- Als er binnen 5 minuten nadat u een disc hebt onderbroken of gestopt geen knop wordt ingedrukt, schakelt dit apparaat automatisch over naar stand-by.

Afspelen vanaf een USB-apparaat

Mediabestanden afspelen of bekijken op de volgende USB-apparaten:

- een flashdrive
- een geheugenkaartlezer

- HDD (dit product detecteert alleen externe harde schijven met een maximaal USB-vermogen van maximaal 500 mA.)

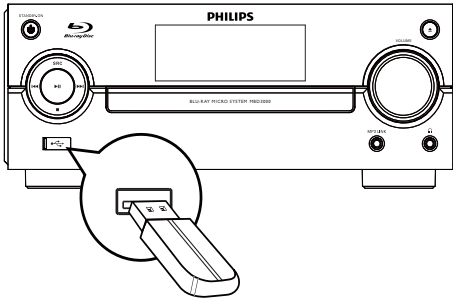

- 1 Sluit een USB-apparaat aan op de -aansluiting (USB) aan de voorkant van dit apparaat.
- 2 Druk op , selecteer **[Door USB bladeren]** en druk op **OK**.
↳ Er wordt een inhoudsmenu weergegeven.
- 3 Selecteer een bestand om af te spelen en druk op **OK**.
↳ Het afspelen wordt gestart (zie "Video afspelen", "Foto's weergeven" en "Muziek afspelen" voor meer informatie).
 - Als u het afspelen wilt stoppen, drukt u op of verwijdert u het USB-apparaat.

Opmerking

- Philips kan niet garanderen dat dit apparaat compatibel is met alle USB-apparaten.
- Niet alle digitale camera's worden ondersteund. Digitale camera's waarvoor een PC-programma moet worden geïnstalleerd, worden niet ondersteund.
- Het gegevensformaat NTFS (New Technology File System) wordt niet ondersteund.

Video afspelen

Weergave van video regelen

- 1 Speel een titel af.
- 2 Gebruik de afstandsbediening om het afspelen te bedienen.

Knop	Actie
	Hiermee pauzeert u het afspelen.
	Hiermee start of hervat u het afspelen.
	Hiermee stopt u het afspelen.
	Hiermee gaat u naar de vorige/ volgende titel of het vorige/ volgende hoofdstuk.
	Hiermee zoekt u snel achteruit of vooruit. Druk herhaaldelijk op deze knop om de zoeksnelheid te wijzigen.

Opmerking

- Voor BD-discs met Java-toepassingen is de beschikbaarheid van de functie voor het hervatten van het afspelen afhankelijk van het type disc.

Het afspelen van video wijzigen

- 1 Speel een titel af.
- 2 Gebruik de afstandsbediening om het afspelen te wijzigen.

Knop	Actie
AUDIO	Hiermee selecteert u rechtstreeks een audiotaal of -kanaal op een disc.
SUBTITLE	Hiermee selecteert u rechtstreeks een ondertitelingstaal op een disc.
MODE/DIM	Hiermee schakelt u rechtstreeks de modus voor herhalen of op willekeurige volgorde afspelen in of uit. <ul style="list-style-type: none"> De herhalingsopties kunnen per disc type verschillen. Bij VCD's is herhalen alleen mogelijk wanneer de PBC-modus is uitgeschakeld.
OPTIONS	Hiermee opent u de hierboven genoemde acties of meer opties.
INFO	Hiermee geeft u de huidige status of discinformatie weer.
BONUSVIEW	Hiermee schakelt u de secundaire video in een klein scherm tijdens het afspelen in of uit (alleen van toepassing op BD-video's die de functie BONUSVIEW of Picture-in-Picture ondersteunen).

Opmerking

- Sommige functies werken mogelijk niet bij bepaalde discs. Raadpleeg de informatie bij de disc voor meer informatie.

Menu weergeven

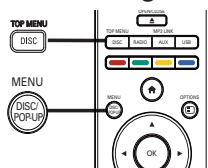

BD-videodisc

- TOP MENU:** hiermee opent u het menu van de BD-videodisc zonder het afspelen van de disc te onderbreken.
- POP-UP MENU:** hiermee stopt u de videoweergave en wordt het discmenu weergegeven. Deze functie is afhankelijk van de disc.

DVD-videodisc

- TOP MENU:** hiermee geeft u het hoofdmenu van een disc weer.
- DISC MENU:** hiermee geeft u de informatie van de disc weer en bladert u door de beschikbare functies van de disc.

VCD/SVCD/DivX-discs:

- DISC MENU:** hiermee geeft u de inhoud van de disc weer.

Tip

- Als PBC is uitgeschakeld, slaat de VCD/SVCD het menu over en begint het afspelen bij de eerste titel. Als u het menu wilt weergeven voordat de disc wordt afgespeeld, schakelt u PBC in (zie "Instellingen aanpassen" - [Voorkeur] > [VCD PBC]).

Een titel of hoofdstuk selecteren

- Druk tijdens het afspelen op **OPTIONS**.
↳ Het menu met afspeloorties wordt weergegeven.
- Selecteer **[Titels]** of **[Hoofdstukken]** in het menu en druk op **OK**.
- Selecteer het nummer van de titel of het hoofdstuk en druk op **OK**.

Naar een bepaalde tijd gaan

- 1 Druk tijdens het afspelen op  **OPTIONS**.
↳ Het menu met afspeloptyes wordt weergegeven.
- 2 Selecteer [**Zoeken op tijd**] in het menu en druk op **OK**.
- 3 Druk op de **navigatieknoppen** (**▲▼**) om de tijd in te voeren waar u het afspelen wilt hervatten en druk op **OK**.

In- en uitzoomen

- 1 Druk tijdens het afspelen op  **OPTIONS**.
↳ Het menu met afspeloptyes wordt weergegeven.
- 2 Selecteer [**Zoom**] in het menu en druk op **OK**.
- 3 Druk op de **navigatieknoppen** (**◀▶**) om een zoomfactor te selecteren en druk op **OK**.
- 4 Druk op de **navigatieknoppen** (**◀▶▲▼**) om door het ingezoomde beeld te navigeren.
 - Als u de zoommodus wilt annuleren, drukt u op **↩ BACK** om de zoomfactorbalk weer te geven en vervolgens op de **navigatieknoppen** (**◀▶**) totdat de zoomfactor [x1] is geselecteerd.

Hiermee speelt u een bepaald gedeelte herhaald af.

- 1 Druk tijdens het afspelen op  **OPTIONS**.
↳ Het menu met afspeloptyes wordt weergegeven.
- 2 Selecteer [**A-B herhalen**] in het menu en druk op **OK** om het beginpunt in te stellen.
- 3 Spoel de video vooruit en druk op **OK** om het eindpunt in te stellen.

- ↳ Het herhaald afspelen begint.
- Als u de herhaalmodus wilt uitschakelen, drukt u op  **OPTIONS**, selecteert u [**A-B herhalen**] en drukt u op **OK**.

Opmerking

- U kunt een gedeelte alleen markeren voor herhaald afspelen als het geheel binnen een hoofdstuk of titel valt.

De video vanuit verschillende camerahoeken bekijken

- 1 Druk tijdens het afspelen op  **OPTIONS**.
↳ Het menu met afspeloptyes wordt weergegeven.
- 2 Selecteer [**Kijkhoeklijst**] in het menu en druk op **▶**.
- 3 Selecteer een hoekoptye en druk op **OK**.
↳ Het afspelen wordt gewijzigd in de gekozen hoek.

Opmerking

- Alleen van toepassing op discs met scènes die vanuit meerdere hoeken zijn opgenomen.

Ondertiteling handmatig verschuiven

U kunt de positie van de ondertiteling op het scherm handmatig aanpassen.

- 1 Druk tijdens het afspelen op  **OPTIONS**.
↳ Het menu met afspeloptyes wordt weergegeven.
- 2 Selecteer [**Ondertitels verschuiven**] in het menu en druk op **OK**.
- 3 Druk op de **navigatieknoppen** (**▲▼**) om de ondertiteling te verschuiven en druk op **OK**.



Tip

- Subtitle Shift wordt niet ondersteund voor DivX-video met externe ondertiteling.

BD-video's afspelen

Een Blu-ray-videodisc heeft een grotere capaciteit en ondersteunt functies als High Definition-video's, meerkanaals Surround Sound, interactieve menu's, enz.

- 1 Plaats een BD-videodisc.
- 2 Druk op , selecteer **[disc afspelen]** en druk op **OK**.
- 3 Het afspelen wordt automatisch gestart of u kunt een afspeloctie in het menu selecteren en op **OK** drukken.
 - U kunt tijdens het afspelen op **DISC/TOP MENU** drukken om het discmenu weer te geven zonder het afspelen van de disc te onderbreken.
 - U kunt tijdens het afspelen op **DISC/POP-UP/MENU** drukken om aanvullende informatie, functies of inhoud op de disc weer te geven.

BONUSVIEW gebruiken

(Alleen van toepassing op discs die compatibel zijn met de BONUSVIEW- of Picture-in-Picture-functie)

U kunt direct aanvullende inhoud (zoals commentaar) in een klein venster weergeven.

- 1 Druk op **BONUSVIEW** om het venster met secundaire video in te schakelen.
- 2 Druk op  **OPTIONS**.
 - ↳ Het menu met afspelocties wordt weergegeven.
- 3 Selecteer **[2e audiotaal]** of **[2e ondertiteltaal]** in het menu en druk op **▶**.
- 4 Selecteer de taal die u wilt weergeven en druk op **OK**.

BD-LIVE gebruiken

(Alleen van toepassing op discs met mogelijkheden voor BD-Live-bonusmateriaal.

Zorg ervoor dat dit apparaat verbinding heeft met internet.)

U kunt aanvullende inhoud (zoals filmtrailers, ondertiteling enz.) downloaden naar de lokale schijf van dit apparaat of naar een aangesloten USB-opslagapparaat. Speciale videogegevens kunnen worden afgespeeld terwijl deze worden gedownload.

Wanneer een disc met BD Live-ondersteuning wordt afgespeeld, wordt de identiteit van het apparaat of de disc mogelijk via internet naar de contentprovider verzonden. De beschikbare diensten en functies verschillen per disc.

DivX[®]-video afspelen

DivX-video is een digitale media-indeling die ondanks de hoge mate van compressie hoge kwaliteit biedt.

- 1 Plaats een disc of USB-apparaat met DivX-video's.
- 2 Druk op , selecteer **[disc afspelen]** of **OK** en druk op **[Door USB bladeren]**.
 - ↳ Er wordt een inhoudsmenu weergegeven.
- 3 Selecteer een videomap en druk op **OK**.
- 4 Selecteer een titel om af te spelen en druk op **OK**.
- 5 Gebruik de afstandsbediening om het afspelen te bedienen.

Knop	Actie
AUDIO	Hiermee selecteert u een audiotaal of -kanaal.
SUBTITLE	Hiermee kunt u de taal van de ondertiteling selecteren.
■	Hiermee stopt u het afspelen.

Opmerking

- U kunt alleen DivX-video's afspelen die zijn gehuurd of gekocht met de DivX-registratiecode van de speler (zie "Instellingen aanpassen" > [Geavanceerd] > [DivX® VOD-code]).
- U kunt DivX-videobestanden van maximaal 4 GB afspelen.
- Deze speler kan maximaal 45 tekens weergeven in de ondertiteling.

Foto's weergeven

Foto's weergeven in een diaprojectie

De speler kan JPEG-foto's weergeven (bestanden met de extensie .JPEG of .JPG).

- 1 Plaats een disc of USB-apparaat met JPEG-foto's.
- 2 Druk op **▲**, selecteer [disc afspelen] of **OK** en druk op [Door USB bladeren].
↳ Er wordt een inhoudsmenu weergegeven.
- 3 Selecteer een map met foto's en druk op **OK** om deze te openen.
 - Als u een foto wilt selecteren, drukt u op de **navigatieknoppen**.
 - Als u de geselecteerde foto wilt vergroten en de diaprojectie wilt starten, drukt u op **OK**.
- 4 Druk op **▶** om de diaprojectie te starten.

Opmerking

- Als er veel nummers of foto's op een disc staan, kan het langer duren voordat de inhoud op de TV wordt weergegeven.
- Met dit apparaat kunt u alleen foto's van een digitale camera weergeven als ze het formaat JPEG-EXIF hebben. Dit formaat wordt door de meeste digitale camera's gebruikt. Het apparaat kan geen Motion JPEG of andere bestandsformaten dan JPEG of geluidsclips bij foto's afspelen.
- Mappen/bestanden die het ondersteunde maximumaantal van dit apparaat overschrijden, worden niet weergegeven of afgespeeld.

Fotoweergave bedienen

- 1 Speel een diaprojectie af.
 - Druk op **☰** **OPTIONS** om de afspeloortjes te openen, selecteer een optie en druk op **OK**.
 - Tijdens het afspelen van een diaprojectie kunt u ook op **▲▼** drukken om een foto horizontaal of verticaal te spiegelen.
 - Als de diaprojectie stopt, drukt u op **▶** om het afspelen te hervatten.

Een interval en animatie voor de diaprojectie instellen

- 1 Druk tijdens het afspelen op **☰** **OPTIONS**.
↳ Het menu met afspeloortjes wordt weergegeven.
- 2 Selecteer [Duur per dia] in het menu en druk op **OK**.
- 3 Selecteer een tijdsduur en druk op **OK**.
- 4 Selecteer [Dia-animatie] in het menu en druk op **OK**.
- 5 Selecteer een type animatie-effect en druk op **OK**.

Een diaprojectie met muziek afspelen

U kunt een diaprojectie met muziek maken, waarbij u MP3/WMA-muziekbestanden en JPEG-fotobestanden tegelijkertijd weergeeft.

Opmerking

- Voor een diaprojectie met muziek moeten de MP3/WMA-bestanden en de JPEG-bestanden op dezelfde disc of hetzelfde USB-apparaat staan.

- 1 Speel MP3/WMA-muziek af.
- 2 Druk op **↩** **BACK** om terug te gaan naar het hoofdmenu.

- 3 Navigeer naar een fotomap en druk op **OK** om de diaprojectie te starten.
- ↳ De diaprojectie begint en gaat door tot het einde van de fotomap.
 - ↳ De muziek wordt afgespeeld tot het einde van de disc.
 - Druk op **■** om de diaprojectie te stoppen.
 - Druk nogmaals op **■** om het afspelen van muziek te stoppen.

Muziek afspelen

Een track bedienen

- 1 Speel een track af.
- 2 Gebruik de afstandsbediening om het afspelen te bedienen.

Knop	Actie
 	Hiermee pauzeert u het afspelen.
▶	Hiermee start of hervat u het afspelen.
■	Hiermee stopt u het afspelen.
◀▶	Hiermee gaat u naar de vorige/volgende track.
1 ... 2 ABC 3 DEF 4 GHI 5 JKL 6 MNO 7 PQRS 8 TUV 9 WXYZ 0, *	Hiermee selecteert u een item om af te spelen.
◀▶▶▶	Hiermee zoekt u snel achteruit of vooruit. Druk herhaaldelijk op deze knop om de zoeksnelheid te wijzigen.
MODE/DIM	Hiermee schakelt u de modus voor herhalen of op willekeurige volgorde afspelen in of uit.

MP3/WMA-muziek afspelen

MP3/WMA-bestanden zijn gecomprimeerde audiobestanden (bestanden met de extensie .MP3 of .WMA).

- 1 Plaats een disc of USB-apparaat met de MP3/WMA-muziek.
- 2 Druk op **▲**, selecteer [**disc afspelen**] of [**Door USB bladeren**] en druk vervolgens op **OK**.
 - ↳ Er wordt een inhoudsmenu weergegeven.
- 3 Selecteer een map met muziek en druk op **OK**.
- 4 Selecteer een bestand om af te spelen en druk op **OK**.
 - Druk op **↩** **BACK** om terug te gaan naar het hoofdmenu.

Opmerking

- Van discs die in meerdere sessies zijn opgenomen, wordt alleen de eerste sessie afgespeeld.
- WMA-bestanden die zijn beveiligd door Digital Rights Management (DRM) kunnen niet op dit apparaat worden afgespeeld.
- Dit apparaat ondersteunt de geluidsindeling MP3PRO niet.
- Als er speciale tekens in de naam van de MP3-track (ID3) of de albumnaam voorkomen, worden deze mogelijk niet juist op het scherm weergegeven, omdat het apparaat de tekens niet ondersteunt.
- Mappen/bestanden die het ondersteunde maximumaantal van dit apparaat overschrijden, worden niet weergegeven of afgespeeld.

6 Instellingen aanpassen



4:3 Letter Box (LB)

4:3 Pan Scan (PS)

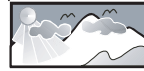

16:9 (Wide Screen)

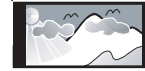

16:9

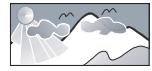

Cinema 21:9

Opmerking

- Als de optie Setup grijs is, betekent dit dat de instelling op dit moment niet kan worden gewijzigd.

Video-instellingen

- Druk op .
- Selecteer **[Configuratie]** en druk op **OK**.
- Selecteer **[Video]** en druk op **▶**.

Video	TV Display	● 16:9 Widescreen
Audio	HDMI Video	● Auto
Network	HDMI Deep Color	● Auto
EasyLink	Component Video	● 480i/576i
Preference	Picture Settings	● Standard
Advanced		

- Selecteer een optie en druk vervolgens op **OK**.
- Selecteer een instelling en druk vervolgens op **OK**.
 - Druk op **↶ BACK** om terug te gaan naar het vorige menu.
 - Als u het menu wilt afsluiten, drukt u op **home icon**.

[TV-scherm]

Hiermee selecteert u een weergaveformaat:

- [4:3 Letterbox]**: voor 4:3-beeld. Breedbeeldweergave met zwarte balken boven- en onderaan in beeld.
- [4:3 Panscan]**: voor 4:3-beeld. Een volledig beeld waarvan de zijkanten zijn afgekapt.
- [16:9 Breedbeeld]**: voor breedbeeld-TV's. Het beeld heeft een verhouding van 16:9.
- [16:9]**: voor TV's met beeldverhouding 16:9; het beeld heeft een verhouding van 4:3 bij een disc met een 4:3-verhouding, met zwarte balken aan de linker- en de rechterkant van het scherm.
- [21:9 Cinema]**: voor breedbeeld-TV's met beeldverhouding 21:9.

Opmerking

- Als de geselecteerde verhouding **[4:3 Panscan]** niet door de disc wordt ondersteund, wordt het scherm weergegeven in de verhouding **[4:3 Letterbox]**.
- De Help-tekst kan in alle modi worden weergegeven, behalve in de modus **[21:9 Cinema]**.
- Raadpleeg de gebruikershandleiding van de TV voor een optimale ervaring met uw Philips Cinema 21:9-TV.

[HDMI-video]

Hiermee selecteert u een resolutie voor de HDMI-video-uitgang die compatibel is met de weergavemogelijkheden van uw TV.

- [Automatisch]**: hiermee wordt automatisch de best ondersteunde videoresolutie gedetecteerd en geselecteerd.
- [Native]**: hiermee stelt u de oorspronkelijke videoresolutie in.
- [480i/576i], [480p/576p], [720p], [1080i], [1080p], [1080p/24Hz]**: hiermee stelt u

de beste instelling voor de videoresolutie in die door de TV wordt ondersteund. Raadpleeg de handleiding van de TV voor meer informatie.

Opmerking

- Als een geselecteerde videoresolutie niet door uw TV wordt ondersteund en er niet op uw scherm verschijnt, wacht dan 10 seconden tot het beeld hersteld is of druk op  op de afstandsbediening en vervolgens op "731" (cijfertoetsen).

[HDMI Deep Color]

Deze functie is alleen beschikbaar wanneer het weergaveapparaat is aangesloten via een HDMI-kabel en wanneer het de functie Deep Colour ondersteunt.

- [Automatisch]:** hiermee geniet u van levendige beelden in meer dan een miljard kleuren op een Deep Colour-TV.
- [Aan]:** hiermee geniet u van levendige beelden in meer dan een miljard kleuren op een Deep Colour-TV. Hiermee wordt 12-bits kleur uitgevoerd waarmee het posterisatie-effect wordt verminderd.
- [Uit]:** hiermee wordt standaard 8-bits kleur uitgevoerd.

[Component Video]

Hiermee selecteert u een resolutie van de Component Video-uitgang die compatibel is met de weergavemogelijkheden van de TV.

- [480i/576i], [480p/576p], [720p], [1080i]:** hiermee stelt u de beste instelling voor de videoresolutie in die door de TV wordt ondersteund. Raadpleeg de handleiding van de TV voor meer informatie.

Opmerking



- Als de instelling niet compatibel is met de TV, wordt er niets op het scherm weergegeven. Wacht 10 seconden totdat het scherm zich herstelt.
- Auteursrechtelijk beschermde DVD's kunnen alleen de resolutie 480p/576p of 480i/576i uitvoeren.

[Beeldinstellingen]

Hiermee selecteert u voorgeprogrammeerde kleurinstellingen.

- [Standaard]:** standaardkleuren.
- [Levendig]:** levendige kleuren.
- [Koel]:** zachte kleuren.
- [Actie]:** scherpe kleuren. Deze instelling verbetert de details in de donkere delen. Ideaal voor actiefilms.
- [Animatie]:** contrasterende kleuren. Ideaal voor animaties.

Audio-instellingen

- Druk op .
- Selecteer **[Configuratie]** en druk op **OK**.
- Selecteer **[Audio]** en druk op .

Video	Night Mode	<input type="radio"/> Off
	Neo 6	<input type="radio"/> Off
Audio	HDMI Audio	<input type="radio"/> Auto
Network	Digital Audio	<input type="radio"/> Auto
EasyLink	PCM Downsampling	<input type="radio"/> On
Preference		
Advanced		

- Selecteer een optie en druk op **OK**.
- Selecteer een instelling en druk op **OK**.
 - Druk op  **BACK** om terug te gaan naar het vorige menu.
 - Als u het menu wilt afsluiten, drukt u op .

[Nachtmodus]

Hiermee wordt een laag geluidsniveau zoals een dialoog verhoogd zodat u het beter hoort bij een laag volume, terwijl een hoog geluidsniveau tegelijkertijd wordt verlaagd.

- [Automatisch]:** hiermee wordt het beste geluidsniveau voor een laag volume gedetecteerd en geselecteerd. Alleen van toepassing op tracks met Dolby True HD-audio.
- [Aan]:** voor 's nachts stil kijken.

- **[Uit]:** voor Surround Sound met een compleet dynamisch bereik.

Opmerking

- Alleen van toepassing op Dolby-gecodeerde DVD-video's of BD-video's.

[Neo 6]

Een nabewerking door DTS om een Surround Sound-effect te genereren van 2-kanaals audio.

- **[Cinema]:** hiermee schakelt u Neo 6-postprocessing in voor de cinemamodus.
- **[Muziek]:** hiermee schakelt u Neo 6-postprocessing in voor de muziekmodus.
- **[Uit]:** hiermee schakelt u Neo 6-postprocessing uit.

[HDMI-audio]

Hiermee selecteert u de HDMI-audio-uitvoer wanneer u dit apparaat met een HDMI-kabel op de TV/het audioapparaat aansluit.

- **[Bitstream]:** als het aangesloten HDMI-apparaat de juiste HD-audiodecoder ondersteunt, wordt de oorspronkelijke indeling van de disc gebruikt. Zo niet, dan wordt LPCM gebruikt.
- **[Automatisch]:** hiermee wordt automatisch de best ondersteunde audio-indeling gedetecteerd en geselecteerd.

[Digit. Audio]

Hiermee selecteert u de geluidsindeling voor het geluid dat wordt uitgevoerd uit de DIGITAL OUT-aansluiting (coax/optisch).

- **[Automatisch]:** hiermee wordt automatisch de best ondersteunde audio-indeling gedetecteerd en geselecteerd.
- **[PCM]:** het audioapparaat ondersteunt geen meerkanaals indeling. Het geluid wordt gedownmixt naar tweekanaals geluid.
- **[Bitstream]:** hiermee selecteert u de oorspronkelijke audio om Dolby- of DTS-audio te ervaren (speciale geluidseffecten van BD-video's worden uitgeschakeld).

Opmerking

- Zorg ervoor dat de geluidsindeling door de disc en het aangesloten audioapparaat (versterker/ontvanger) wordt ondersteund.
- Wanneer **[Bitstream]** is geselecteerd, wordt interactieve audio, zoals geluiden voor knoppen, uitgeschakeld.

[PCM-downsampling]

Hiermee stelt u de samplefrequentie in voor de uitvoer van PCM-audio via de DIGITAL OUT-aansluiting (coax/optisch).

- **[Aan]:** PCM-audio wordt gedownsamplend naar 48 kHz.
- **[Uit]:** bij BD's of DVD's opgenomen in LPCM zonder kopieerbeveiliging worden tweekanaals audiosignalen van maximaal 96 kHz uitgevoerd als LPCM-signalen zonder conversie.

Netwerkinstellingen

- 1 Druk op **▲**.
- 2 Selecteer **[Configuratie]** en druk op **OK**.
- 3 Selecteer **[Netwerk]** en druk op **▶**.

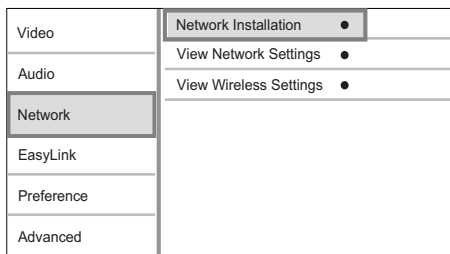

- 4 Selecteer een optie en druk vervolgens op **OK**.
- 5 Selecteer een instelling en druk vervolgens op **OK**.
 - Druk op **↶ BACK** om terug te gaan naar het vorige menu.
 - Als u het menu wilt afsluiten, drukt u op **▲**.

[Netwerkinstallatie]

Installeer de netwerkverbinding.

[Netwerkinstellingen weergeven]

Geef de informatie weer voor de huidige netwerkstatus.

[Draadloze instellingen weergeven]

Hiermee geeft u informatie weer voor de huidige WiFi-status.

Als het huidige netwerk niet is ingesteld op een draadloze verbinding, is deze functie niet ingeschakeld.

EasyLink instellen

- 1 Druk op .
- 2 Selecteer **[Configuratie]** en druk op **OK**.
- 3 Selecteer **[EasyLink]** en druk op **▶**.

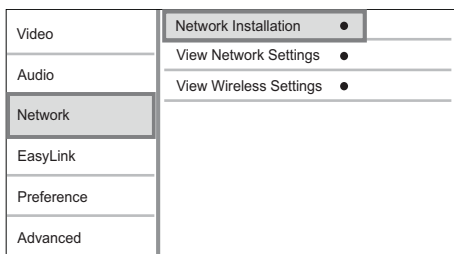

- 4 Selecteer een optie en druk op **OK**.
- 5 Selecteer een instelling en druk op **OK**.
 - Druk op **↶ BACK** om terug te gaan naar het vorige menu.
 - Als u het menu wilt afsluiten, drukt u op **▶**.

[EasyLink]

Dit apparaat ondersteunt Philips EasyLink, waarbij gebruik wordt gemaakt van het HDMI CEC-protocol (Consumer Electronics Control). Met één enkele afstandsbediening kunt u alle EasyLink-compatibele apparaten bedienen die zijn aangesloten via HDMI-aansluitingen.

- **[Aan]:** hiermee schakelt u de EasyLink-functies in.

- **[Uit]:** hiermee schakelt u de EasyLink-functies uit.

[One Touch Play]

Wanneer u op  (stand-by) drukt om dit apparaat in te schakelen, wordt de TV automatisch ingeschakeld (als deze afspelen met één druk op de knop ondersteunt) en schakelt deze automatisch over naar het video-ingangskanaal. Als er een disc in dit apparaat is geplaatst, wordt deze afgespeeld.

- **[Aan]:** hiermee schakelt u de functie voor afspelen met één druk op de knop in.
- **[Uit]:** hiermee schakelt u de functie voor afspelen met één druk op de knop uit.

[One Touch Standby]

Wanneer u  (stand-by) ingedrukt houdt, schakelen alle aangesloten HDMI CEC-apparaten (mits het apparaat de functie voor in stand-by zetten met één druk op de knop ondersteunt) tegelijkertijd over naar stand-by.

- **[Aan]:** hiermee schakelt u de functie voor in stand-by zetten met één druk op de knop in.
- **[Uit]:** hiermee schakelt u de functie voor in stand-by zetten met één druk op de knop uit.

[Volumeregeling]

Als u audio afspeelt die vanaf de aangesloten apparaten naar het apparaat worden geleid, dan schakelt het apparaat automatisch over op de overeenkomstige audiobron.

- **[Aan]:** hiermee schakelt u de volumeregeling in. Ga vervolgens verder met **[Audio-inv. opsl.]** om alle aangesloten apparaten te scannen en op te slaan.
- **[Uit]:** hiermee schakelt u de volumeregeling uit.



[Audio-invoer opslaan]

Hiermee werkt u Audio-invoer opslaan bij als er nieuwe apparaten zijn aangesloten.



Opmerking

- U moet de optie HDMI CEC op de TV of de apparaten inschakelen voor bediening via EasyLink. Raadpleeg de handleiding van de TV of de apparaten voor meer informatie.
- Philips kan niet garanderen dat dit apparaat 100% compatibel is met alle HDMI CEC-apparaten.

Voorkeuren instellen

- 1 Druk op .
- 2 Selecteer **[Configuratie]** en druk op **OK**.
- 3 Selecteer **[Voorkeur]** en druk op .

Video	Menu Language	● Auto (ENG)
Audio	Audio	● English (ENG)
	Subtitle	● Off
Network	Disc Menu	● English (ENG)
EasyLink	Parental Control	● Off
Preference	Screen Saver	● On
	Auto Subtitle Shift	● On
Advanced	Change Password	●

- 4 Selecteer een optie en druk vervolgens op **OK**.
- 5 Selecteer een instelling en druk vervolgens op **OK**.
 - Druk op  **BACK** om terug te gaan naar het vorige menu.
 - Als u het menu wilt afsluiten, drukt u op .

[Menutaal]

Hiermee selecteert u een schermmenutaal.

Opmerking

- Als dit apparaat met een HDMI-kabel op een HDMI CEC-compatibele TV is aangesloten, schakelt het automatisch over naar de menutaal die op uw TV is ingesteld (mits de ingestelde taal van de TV door dit apparaat wordt ondersteund).

[Audio]

Hiermee selecteert u een gesproken taal voor de disc.

[Ondertiteling]

Hiermee selecteert u een ondertitelingstaal voor de disc.

[Discmenu]

Hiermee selecteert u een taal voor het discmenu.

Opmerking

- Als de taal die u hebt ingesteld niet beschikbaar is op de disc, wordt de standaardtaal op de disc gebruikt.
- Bij sommige discs kan alleen via het discmenu een andere gesproken taal of taal voor de ondertiteling worden gekozen.

[Oudercontrole]

Hiermee beperkt u de toegang tot discs die ongeschikt zijn voor kinderen. Dit type discs moet zijn opgenomen met beveiligingsniveaus. Voer het laatst ingestelde wachtwoord of '0000' in om de disc af te spelen.

Opmerking

- Voor discs met een hoger beveiligingsniveau dan u in **[Oudercontrole]** hebt ingesteld, hebt u een wachtwoord nodig om deze te kunnen afspelen.
- Beveiligingsniveaus kunnen per land verschillen. Als u wilt dat alle discs kunnen worden afgespeeld, selecteert u '8' voor DVD-video en BD-video.
- Op sommige discs staan de beveiligingsniveaus afgedrukt, hoewel ze niet met deze niveaus zijn opgenomen. Deze functie heeft geen effect op dergelijke discs.

[Schermbeveiliging]

Hiermee kunt u de schermbeveiliging in- of uitschakelen. Dit helpt om het TV-scherm te beschermen tegen schade van te lange weergave van stilstaand beeld.

- **[Aan]:** hiermee activeert u de schermbeveiliging als het beeld 10 minuten inactief is (bijvoorbeeld als de weergave is onderbroken of beëindigd).

- **[Uit]**: hiermee schakelt u de schermbeveiliging uit.

[Ondertitels automatisch verschuiven]

Hiermee schakelt u het automatisch verschuiven van de ondertiteling in of uit.

- **[Aan]**: hiermee wordt de positie van de ondertiteling op het TV-scherm automatisch aangepast.
- **[Uit]**: hiermee schakelt u het automatisch verschuiven van de ondertiteling uit.

Opmerking

- Deze functie werkt alleen als **[TV-scherm]** staat ingesteld op **[21:9 Cinema]**.

[Wachtwoord wijzigen]

Hiermee stelt u het wachtwoord in of wijzigt u dit.

- 1) Druk op de numerieke knoppen om het huidige wachtwoord of uw laatst ingestelde wachtwoord in te voeren. Als u het wachtwoord bent vergeten, voert u '0000' in en drukt u op **OK**.
- 2) Voer het nieuwe wachtwoord in.
- 3) Voer hetzelfde wachtwoord nogmaals in.
- 4) Ga naar **[Bevestigen]** in het menu en druk op **OK**.

[Display]

Hiermee selecteert u het helderheidsniveau van het display van het voorpaneel.

- **[Normaal]**: normale helderheid.
- **[Dimmen]**: hiermee dimt u het display.

[VCD PBC]

Hiermee wordt het inhoudsmenu van VCD's/ SVCD's met PBC (Playback Control) in- of uitgeschakeld.

- **[Aan]**: hiermee geeft u het indexmenu weer wanneer u een disc plaatst om af te spelen.
- **[Uit]**: hiermee slaat u dit menu over en begint u met het afspelen vanaf de eerste titel.

Geavanceerde instellingen

- 1 Druk op **⬆**.
- 2 Selecteer **[Configuratie]** en druk op **OK**.
- 3 Selecteer **[Geavanc.]** en druk op **▶**.

Video	BD Live Security	● Off
	Software Update	●
Audio	Clear Memory	●
Network	Local Storage	●
EasyLink	DivX® VOD Code	●
Preference	Version Info.	●
	Restore Default Settings	●
Advanced		

- 4 Selecteer een optie en druk op **OK**.
- 5 Selecteer een instelling en druk op **OK**.
 - Druk op **↶ BACK** om terug te gaan naar het vorige menu.
 - Als u het menu wilt afsluiten, drukt u op **⬆**.

[BD-Live-beveiliging]

U kunt de internettoegang voor het BD-Live-bonusmateriaal dat op bepaalde Blu-ray-discs beschikbaar is, beperken.

- **[Aan]**: internettoegang is verboden voor alle BD-Live-inhoud.
- **[Uit]**: internettoegang is toegestaan voor alle BD-Live-inhoud.

[Software-update]

Hiermee werkt u de software bij (als er een nieuwere versie beschikbaar is op de Philips-website) om de prestaties van dit apparaat te verbeteren.

- **[USB]**: hiermee kunt u de software bijwerken vanaf het USB-apparaat dat op dit apparaat is aangesloten.
- **[Network]**: hiermee kunt u de software vanaf internet bijwerken.

Opmerking

- Raadpleeg “Extra informatie” > “Software bijwerken” voor details over het bijwerken van software.

[Geheugen wissen]

Als er op dit apparaat onvoldoende intern geheugen vrij is om BD-Live-bonusmateriaal te downloaden, kunt u de lokale opslagruimte opnieuw formatteren, om zodoende de inhoud te wissen.

Opmerking

- Als u de lokale opslagruimte wist, zijn eerdere downloads van BD-Live-bonusmateriaal niet meer beschikbaar.

[Lokale schijf]

Sla het gedownloadde BD Live-bonusmateriaal voor een BD-disc op het lokale geheugen van het apparaat of een extern USB-opslagapparaat op.

[Intern]: hiermee slaat u op het lokale geheugen van het apparaat op.

[Extern]: hiermee slaat u op een extern USB-opslagapparaat op dat is aangesloten op het apparaat.

[DivX® VOD-code]

Noteer de DivX®-registratiecode of -uitschrijfcodes.

Tip

- Gebruik de DivX-registratiecode van dit apparaat wanneer u video's huurt of koopt via www.divx.com/vod. De DivX-video's die u huurt of koopt via de DivX® VOD-service (Video On Demand) kunt u alleen afspelen op het apparaat waarop ze zijn geregistreerd.

[Versie-informatie]

Hiermee geeft u de softwareversie en het MAC-adres van deze speler weer.

Tip

- U hebt deze informatie nodig wanneer u wilt weten of er op de Philips-website een nieuwere softwareversie beschikbaar is die u kunt downloaden en op de speler kunt installeren.

[Standaardwaarden herstellen]

Hiermee zet u alle instellingen van de speler terug naar de fabrieksinstellingen, behalve de instelling voor **[Oudercontrole]**.

7 Op FM-radiozenders afstemmen

- 1 Controleer of u de meegeleverde FM-antenne hebt aangesloten en volledig hebt uitgetrokken.
- 2 Druk op **RADIO**.
- 3 Druk op **◀▶▶** of **◀▶**.
- 4 Laat de knop los zodra de frequentie begint te lopen.
 - ↳ De FM-tuner wordt automatisch afgestemd op een zender met een sterk ontvangstsignaal.
- 5 Herhaal stap 3 en 4 om op meer zenders af te stemmen.

Afstemmen op een zender met een zwak ontvangstsignaal:

Druk herhaaldelijk op **▲▼** tot de ontvangst optimaal is.

Radiozenders automatisch programmeren

Opmerking

- U kunt maximaal 40 voorkeuzezenders programmeren.

- 1 Druk op **◀▶▶** om een voorkeuzenummer te selecteren en het programmeren te starten.
- 2 Druk op **PROGRAM/CLOCK** en houd deze knop 2 seconden ingedrukt om het automatisch programmeren te activeren.
 - ↳ **[AUTO]** (automatisch) wordt kort weergegeven.

- ↳ Alle beschikbare zenders worden geprogrammeerd op volgorde van de signaalsterkte van de band.
- ↳ De radiozender die als eerste wordt geprogrammeerd, wordt automatisch afgespeeld.

Radiozenders handmatig programmeren

Opmerking

- U kunt maximaal 40 voorkeuzezenders programmeren.

- 1 Hiermee stemt u af op een radiozender.
- 2 Druk op **PROGRAM/CLOCK** om het programmeren te activeren.
- 3 Druk op **◀▶▶** om een nummer van 1 t/m 40 aan deze radiozender toe te wijzen en druk vervolgens op **PROGRAM/CLOCK** om deze keuze te bevestigen.
 - ↳ Het voorkeuzenummer en de frequentie van de voorkeuzezender worden weergegeven.
- 4 Herhaal de bovenstaande stappen om meer zenders te programmeren.

Opmerking

- U kunt een geprogrammeerde zender overschrijven door een andere zender onder het nummer op te slaan.

Afstemmen op een voorkeuzezender

- 1 Druk op **◀▶▶** om het gewenste voorkeuzenummer te selecteren.

De RDS-klok instellen

Het is mogelijk de klok van het apparaat automatisch in te stellen met een tijdsignaal dat samen met het RDS-sigitaal wordt doorgestuurd.

- 1 Controleer of u tijdens het instellen van de klok **[SYNC RDS]** hebt gekozen (zie "Aan de slag" > "De klok instellen").
- 2 Stem af op een RDS-radiozender die een tijdsignaal uitzendt.
↳ Het apparaat leest de RDS-tijd en stelt de klok automatisch in.



Opmerking

- De nauwkeurigheid van het uitgezonden tijdsignaal is afhankelijk van de RDS-zender die het uitzendt.
- Als u tijdens het instellen van de klok **[UNSYNC RDS]** hebt gekozen, kunt u op **INFO** drukken om de RDS-klok weer te geven.

8 Het volumeniveau en geluidseffect aanpassen

Hiermee past u het volumeniveau aan

- 1 Druk tijdens het afspelen op **VOL +/-** om het volume te verhogen of te verlagen.

Een geluidseffect selecteren



Opmerking

- Het is niet mogelijk verschillende geluidseffecten tegelijkertijd te gebruiken.

Het basgeluid aanpassen

- 1 Druk tijdens het afspelen op **BASS** om de basinstellingen te wijzigen.
- 2 Druk op **VOL +/-** om het basniveau aan te passen.

De hoge tonen aanpassen

- 1 Druk tijdens het afspelen op **TREBLE** om de instellingen voor de hoge tonen te wijzigen.
- 2 Druk op **VOL +/-** om het niveau van de hoge tonen aan te passen.

Automatische regeling van luidheid selecteren

Met de functie Loudness (Volume) kan het systeem automatisch het geluidseffect vergroten van hoge en lage tonen bij een laag volume (hoe hoger het volume, des te kleiner de toename van de hoge en lage tonen).

- 1 Druk tijdens het afspelen op **LOUDNESS** om de automatische regeling van het volume in of uit te schakelen.

Geluid uitschakelen

- 1 Druk tijdens het afspelen op **M** om het geluid in of uit te schakelen.

Luisteren via een hoofdtelefoon

- 1 Steek een hoofdtelefoon in de **HT**-aansluiting van het apparaat.

9 Extra informatie

De helderheid van het display aanpassen

- 1 Druk in de stand-by-modus herhaaldelijk op **MODE/DIM** om verschillende helderheidsniveaus voor het display te selecteren.

De alarmtimer instellen

- 1 Controleer of u de systeemklok correct hebt ingesteld.
- 2 Houd in de stand-by-modus **SLEEP/TIMER** ingedrukt.
 - ↳ De cijfers voor het uur worden weergegeven en gaan knipperen.
- 3 Druk op **+ VOL -** om het uur in te stellen en druk vervolgens opnieuw op **SLEEP/TIMER**.
 - ↳ De minuten worden weergegeven en gaan knipperen.
- 4 Druk op **+ VOL -** om de minuten in te stellen.
 - ↳ Een alarmbronpictogram (disc, tuner of USB) begint te knipperen.
- 5 Druk op **+ VOL -** om een alarmbron te selecteren.
- 6 Druk op **SLEEP/TIMER** om te bevestigen.
 - ↳ **[OFF]** (uit) begint te knipperen.
- 7 Om de wektimer te activeren drukt u op **+ VOL -** om **[ON]** (aan) te selecteren terwijl **[OFF]** (uit) knippert.
 - ↳ Er wordt een klokpictogram op het display weergegeven.
 - ↳ Als u de wektimer weer wilt uitschakelen, selecteert u **[OFF]** (Uit) bij stap 6.

De sleeptimer instellen

- 1 Wanneer het apparaat is ingeschakeld, drukt u herhaaldelijk op **SLEEP/TIMER** om een bepaalde tijdsduur (in minuten) in te stellen.
 - ↳ Het apparaat wordt automatisch uitgeschakeld wanneer de ingestelde tijdsduur is verstreken.

Software bijwerken

Om te controleren of er nieuwe updates beschikbaar zijn voor betere prestaties, vergelijkt u de huidige softwareversie van dit apparaat met de nieuwste softwareversie (indien beschikbaar) op de Philips-website.

- 1 Druk op .
- 2 Selecteer **[Configuratie]** en druk op **OK**.
- 3 Selecteer **[Geavanc.] > [Versie-informatie]** en druk op **OK**.

Software bijwerken via het netwerk

- 1 Stel de internetverbinding in (zie "Aan de slag" > "Een netwerk instellen").
- 2 Selecteer in het hoofdmenu **[Configuratie] > [Geavanc.] > [Software-update] > [Network]**.
 - ↳ U wordt gevraagd het upgradeproces te starten als er een upgrademedium is gedetecteerd.
- 3 Volg de instructies op het TV-scherm om het bijwerken te bevestigen.
 - ↳ Zodra de software-update is voltooid, start dit product automatisch opnieuw.

De software bijwerken via USB

- 1 Ga naar www.philips.nl/support om te controleren of er een nieuwe softwareversie beschikbaar is voor het product.

- 2 Download de software naar een USB-stick:
 - ① Pak het gedownloade bestand uit en controleer of de map met het uitgpakte bestand "UPG" heet.
 - ② Zet de map "UPG" in de hoofddirectory.
- 3 Plaats de USB-stick in de -aansluiting (USB) aan de voorkant van dit apparaat.
- 4 Selecteer in het hoofdmenu **[Configuratie] > [Geavanc.] > [Software-update] > [USB]**.
- 5 Volg de instructies op het TV-scherm om het bijwerken te bevestigen.
 - ↳ Zodra de software-update is voltooid, start dit product automatisch opnieuw.

Opmerking

- Schakel de speler niet uit en verwijder de USB-stick niet terwijl de software wordt bijgewerkt, omdat dit apparaat dan beschadigd kan raken.

Verzorging

Let op

- Gebruik nooit oplossingsmiddelen zoals benzeen, thinner, reinigingsmiddelen of antistatische sprays voor discs.

Discs reinigen

Gebruik een microvezeldoek om de disc te reinigen en wrijf hierbij in een rechte lijn vanuit het midden naar de buitenkant.

Specificaties



Opmerking

- Specificaties kunnen worden gewijzigd zonder voorafgaande kennisgeving.

Video

- Lasertype: halfgeleider
- Discdoorsnede: 12 cm/8 cm
- Videodecodering: MPEG-1/MPEG-2/DivX/DivX Ultra
- Video DAC: 12-bits
- Signaalsysteem: PAL/NTSC
- Videoformaat: 4:3/16:9
- Component Video-uitgang: 480i/576i, 480p/576p, 720p, 1080i
- Video S/N: > 48 dB
- HDMI-uitgang: 480p, 576p, 720p, 1080i, 1080p, 1080p24
- Audio DAC: 24-bits/192 kHz
- Harmonische vervorming: < 0,1% (1 kHz)
- Frequentiebereik:
 - 4 Hz - 20 kHz (44,1 kHz)
 - 4 Hz - 22 kHz (48 kHz)
 - 4 Hz - 24 kHz (96 kHz)
- Signaal-ruisverhouding: > 65 dBA

Tuner (FM)

- Frequentiebereik: 87,5 - 108 MHz
- Frequentierooster: 50 kHz
 - Mono, 26 dB, signaal-ruisverhouding: < 22 dBf
 - Stereo, 46 dB signaal-ruisverhouding: > 43 dBf
- Zoekgevoeligheid: > 28 dBf
- Harmonische vervorming: < 1%
- Signaal-ruisverhouding: > 55 dB

USB

- Compatibiliteit: snelle USB (2.0)
- Klasseondersteuning: UMS (USB Mass Storage Class)

Apparaat

- Voeding
 - Europa: 220-230 V~, 50 Hz
- Stroomverbruik: 50 W
- Stroomverbruik in stand-bymodus: < 0,5 W

- Afmetingen (b x h x d): 277 x 98 x 247 (mm)
- Nettogewicht: 2,5 kg

Luidsprekers

- Luidsprekerimpedantie: 8 ohm
- Luidsprekerdriver: woofer van 5 inch en tweeter van 1 inch
- Gevoeligheid: > 80 dB/m/W \pm 4 dB/m/W
- Afmetingen: (b x h x d): 160 x 255 x 2240 (mm)
- Nettogewicht: 3,5 kg

Meegeleverde accessoires

- Afstandsbediening en batterijen
- Audio-/videokabels
- Netsnoer
- FM-draadantenne
- MP3 LINK-kabel
- Snelstartgids
- Gebruikershandleiding

Optioneel accessoire

- Een draadloze Philips USB-adapter (WUB1110, afzonderlijk verkrijgbaar)
 - Multimedia-aansluitingen: WiFi 802.11b/g/n
 - Connectiviteit: aansluiting aan de achterkant (USB)
 - Omgevingstemperatuur: 5 °C tot 40 °C.
 - Afmetingen dongle (b x h x d): 28,4 x 82,0 x 13,4 mm

Specificaties van de laser

- Lasertype:
 - BD-laserdiode: InGaN/AlGaIn
 - DVD-laserdiode: InGaAlP
 - CD-laserdiode: AlGaAs
- Golflengte:
 - BD: 405 +5 nm/-5 nm
 - DVD: 650 +5 nm/-10 nm
 - CD: 790 +10 nm/-20 nm
- Uitgangsvermogen:
 - BD: max. vermogen: 20 mW
 - DVD: max. vermogen: 7 mW
 - CD: max. vermogen: 7 mW

Specificaties van de laser

- Lasertype:
 - BD-laserdiode: InGaN/AlGaIn
 - DVD-laserdiode: InGaAlP
 - CD-laserdiode: AlGaAs
- Golfte: λ :
 - BD: 405 +5 nm/-5 nm
 - DVD: 650 +5 nm/-10 nm
 - CD: 790 +10 nm/-20 nm
- Uitgangsvermogen:
 - BD: max. vermogen: 20 mW
 - DVD: max. vermogen: 7 mW
 - CD: max. vermogen: 7 mW

10 Problemen oplossen



Waarschuwing

- Risico op elektrische schok. Verwijder de behuizing van het apparaat nooit.

Probeer het apparaat nooit zelf te repareren. Hierdoor wordt de garantie ongeldig. Als u problemen hebt bij het gebruik van dit product, controleer dan het volgende voordat u om service vraagt. Als het probleem zich nog steeds voordoet, registreer dan uw product voor ondersteuning op www.philips.com/welcome.

Apparaat

Het apparaat reageert niet op de afstandsbediening.

- Sluit dit apparaat aan op netspanning.
- Richt de afstandsbediening op de IR-sensor op het voorpaneel van dit apparaat.
- Plaats de batterijen op de juiste manier.
- Plaats nieuwe batterijen in de afstandsbediening.

De timer werkt niet

- Stel de juiste kloktijd in.
- Schakel de timer in.

De ingestelde tijd op de klok/timer is verdwenen

- Er is een stroomstoring geweest of het netsnoer is eruit geweest.
- Stel de klok/timer opnieuw in.

Beeld

Geen beeld.

- Raadpleeg de handleiding van uw TV om de juiste video-ingang te selecteren.

Wijzig het TV-kanaal totdat u het Philips-scherm ziet.

Er is geen beeld via de HDMI-aansluiting.

- Als dit apparaat met een HDMI-kabel op een ongeautoriseerd weergaveapparaat wordt aangesloten, wordt het audio-/videosignaal mogelijk niet uitgevoerd.
- Controleer of de HDMI-kabel goed werkt. Sluit een nieuwe HDMI-kabel aan.
- Druk op  op de afstandsbediening en vervolgens op "731" (cijfertoetsen) om het beeld te herstellen.

De TV ontvangt geen High Definition-videosignaal.

- Controleer of de disc High Definition-video bevat.
- Controleer of de TV High Definition-video ondersteunt.

Geluid

Geen geluid of matig geluid

- Pas het volume aan.
- Verwijder de hoofdtelefoon.
- Controleer of de luidsprekers goed zijn aangesloten.
- Controleer of de luidsprekerdraden zonder isolatie goed zijn vastgeklemd.

Er is geen geluid via de HDMI-aansluiting.

- U hoort mogelijk geen geluid via de HDMI-uitgang als het aangesloten apparaat niet compatibel is met HDCP of alleen compatibel is met DVI.

Geen secundaire audioweergave voor de functie Picture-in-Picture.

- Als **[Bitstream]** in het menu **[HDMI-audio]** of **[Digit. Audio]** is geselecteerd, wordt interactief geluid zoals secundair geluid voor de functie Picture-in-Picture gedempt. Maak de selectie van **[Bitstream]** ongedaan.

Afspelen

De disc kan niet worden afgespeeld.

- Controleer of de disc juist is geplaatst.
- Controleer of het product de disc ondersteunt (zie "Uw Blu-ray-microsysteem" > "Afspeelbare media").
- Controleer of het product de regiocode van de DVD of BD ondersteunt.
- Als het een DVD±RW of DVD±R betreft, moet u controleren of de disc is gefinaliseerd.
- Reinig de disc.

Gegevensbestanden (JPEG, MP3, WMA) kunnen niet worden afgespeeld of gelezen.

- Controleer of het gegevensbestand is opgenomen in de indeling UDF, ISO9660 of JOLIET.
- Controleer of de disc niet meer dan 9999 bestanden (bij een DVD) of 999 bestanden (bij een CD) bevat.
- Controleer of de JPEG-bestandsextensie .jpg, .JPG, .jpeg of .JPEG is.
- Controleer of de bestandsextensie .mp3 of .MP3 is en .wma of .WMA voor Windows Media™-audio.

DivX-videobestanden kunnen niet worden afgespeeld.

- Zorg ervoor dat het DivX-videobestand volledig is.
- Zorg ervoor dat het bestand de juiste extensie heeft.

De inhoud van de USB-stick kan niet worden gelezen.

- De indeling van de USB-stick is niet compatibel met dit apparaat.
- Het maximaal ondersteunde formaat van het geheugen is 160 GB.

Het symbool voor 'Geen invoer' of 'x' wordt op de TV weergegeven.

- De bewerking is niet mogelijk.

De EasyLink-functie werkt niet.

- Controleer of dit apparaat is aangesloten op de EasyLink-TV van Philips en

dat [EasyLink] in het menu is ingesteld op [Aan].

Kan de functie BD-Live niet openen.

- Controleer de netwerkverbinding en zorg ervoor dat het netwerk is geïnstalleerd.
- Wis de lokale opslag, het interne geheugen (indien aanwezig) of de USB-opslag.
- Controleer of de BD-disc de BD-Live-functie ondersteunt.

Slechte radio-ontvangst

- Vergroot de afstand tussen het apparaat en uw TV of videorecorder.
- Trek de FM-antenne volledig uit.
- Sluit in plaats daarvan een FM-buitenantenne aan.

Netwerk

Draadloos netwerk wordt niet gevonden of wordt gestoord.

- Magnetrons, DECT-telefoons of andere aanwezige draadloze apparaten storen mogelijk het draadloze netwerk.
- Controleer of alle firewalls binnen uw netwerk draadloze verbinding met dit apparaat toestaan.
- Als uw draadloze thuisnetwerk niet goed werkt, probeert u de bekabelde netwerkinstallatie (zie "Aan de slag" > "Een netwerk instellen").

11 Verklarende woordenlijst

A

AVCHD

AVCHD is een formaat (nieuwe standaard) voor High Definition-videocamera's waarmee HD-beelden met een hoge resolutie kunnen worden opgenomen en afgespeeld.

B

Beeldverhouding

Beeldverhouding verwijst naar de breedte-/hoogteverhouding van een TV-scherm. Het formaat van een standaard-TV is 4:3, en bij een High Definition- of breedbeeld-TV is het 16:9. Met het formaat "letter box" ziet u een breder beeld dan op een standaard 4:3 scherm, met zwarte balken onder en boven het beeld.

Blu-ray Disc (BD)

Blu-ray Disc is een nieuwe geavanceerde optische videodisc waarop vijf keer zoveel gegevens kunnen worden opgeslagen als op een conventionele DVD. Dankzij deze grote capaciteit kan optimaal gebruik worden gemaakt van functies zoals High Definition-video's, meerkanaals Surround Sound, interactieve menu's enz.

BONUSVIEW

BonusView wordt ook wel "Profile 1.1" genoemd. Naast de algemene afspeelfuncties en interactieve functies, bieden BonusView-spelers die na 31 oktober 2007 zijn uitgekomen de gebruiker ook de mogelijkheid om te genieten van 'Picture-in-Picture' (PiP) en secundaire audiofuncties (handig voor games die een extra audiostream gebruiken terwijl de film wordt afgespeeld) op compatibele BonusView-discs.

D

Digitale Audio

Digitale audio is een geluidssignaal dat werd geconverteerd in numerieke waarden. Digitale audio kan worden uitgezonden via meerdere kanalen. Analooq geluid kan maar door twee kanalen worden overgebracht.

DivX Video-On-Demand

Dit DivX[®]-gecertificeerde apparaat moet zijn geregistreerd om DivX Video-on-Demand (VOD) te kunnen afspelen. Zoek het gedeelte over DivX VOD op in het instellingenmenu van uw apparaat om de registratiecode te genereren. Ga naar vod.divx.com met deze code bij de hand om het registratieproces te voltooien en om meer te lezen over DivX-video.

Dolby Digital

Een surround-geluidssysteem ontwikkeld door Dolby Laboratories dat tot zes kanalen digitale audio bevat (vooraan links en rechts, surround links en rechts, centrum- en subwoofer).

DTS

Digital Theatre Systems. Een surround geluidssysteem dat 5,1 kanalen discrete digitale audio voorziet in electronicaproducten en software-inhoud voor de consumentenmarkt. Niet ontwikkeld door Dolby Digital.

H

HDCP

High-bandwidth Digital Content Protection. Dit is een specificatie die een veilige transmissie biedt van digitale inhoud tussen verschillende apparaten (om onbevoegde auteursrechten te voorkomen).

HDMI

High-Definition Multimedia Interface (HDMI) is een ultrasnelle digitale interface die niet-gecomprimeerde High Definition-video en digitaal meerkanaals geluid kan overbrengen. Het levert een kwalitatief hoogstaand beeld

en geluid op, volledig geruisloos. HDMI is volledig compatibel met DVI.

Door de HDMI-standaard is er geen video- of geluidsuitvoer mogelijk wanneer u HDMI- of DVI-producten zonder HDCP (High-bandwidth Digital Content Protection) aansluit.

J

JPEG

Het algemene formaat voor foto's. Een systeem voor het comprimeren van foto's dat is ontwikkeld door de Joint Photographic Expert Group. De bestanden worden door de compressie aanzienlijk kleiner zonder merkbaar verlies van kwaliteit. Bestanden zijn te herkennen aan de extensie ".jpg" of ".jpeg".

L

LAN (Local Area Network)

Een groep gekoppelde apparaten in een bedrijf, school of woning. Dit is de aanduiding voor de grenzen van een particulier netwerk.

Lokale opslagruimte

Dit opslaggebied wordt gebruikt als doellocatie voor het opslaan van extra inhoud van BD-video's met BD-Live.

M

MP3

Een bestandsindeling met een comprimeersysteem voor geluidsdata. MP3 is de afkorting voor Motion Picture Experts Group 1 (of MPEG-1) Audio Layer 3. Met MP3-formaat kan één CD-R of CD-RW ongeveer 10 keer meer gegevens opslaan dan een gewone CD.

P

PBC

Playback Control. Een systeem waarbij u navigeert door een Video CD/Super VCD

met menu's op het scherm die op de schijf worden opgenomen. U kunt genieten van interactieve playback en zoekopdrachten uitvoeren.

PCM

Pulse Code Modulation. Een systeem voor het coderen van digitale audio.

R

Regiocode

Een systeem waarmee schijven enkel in de aangegeven regio kunnen worden afgespeeld. Deze unit speelt enkel schijven met compatibele regiocodes. U vindt de regiocode van uw unit op het etiket van het product. Sommige schijven zijn compatibel met meer dan één regio (of ALLE regio's).

W

WMA

Windows Media™ Audio. Verwijst naar een technologie voor geluidscompressie die is ontwikkeld door Microsoft Corporation. WMA-gegevens kunnen worden gecodeerd met Windows Media player versie 9 of Windows Media player voor Windows XP. De bestanden worden herkend door hun extensie '.wma.'

