

Register your product and get support at  
[www.philips.com/welcome](http://www.philips.com/welcome)

22PFL3805H/12

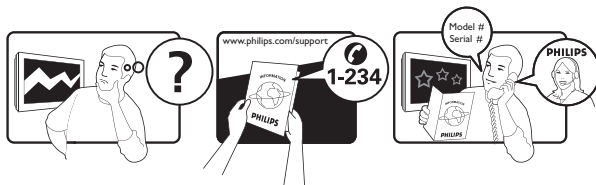

**PHILIPS**



Österreich	0800 180 016	
België/Belgique	80080190	
България	00800 11 544 24	
Hrvatska	01 6403 776	Lokalni poziv
Česká republika	800142840	Bezplatný hovor
Danmark	3525 8759	Lokalt opkald
Estonia	6008600	kohalik kõne tariifi
Suomi	09 2311 3415	paikallispuhelu
France	0805 025 510	numéro sans frais
Deutschland	0800 000 7520	gebührenfreier Anruf
Ελλάδα	0 0800 3122 1280	Κλήση χωρίς χρέωση
Magyarország	0680018189	Ingyenes hívás
Hrvatska	0800 222778	free
Ireland	01 601 1777	
Italia	800 088774	Numero Verde
Қазақстан	+7 727 250 66 17	local
Latvia	52737691	local
Lithuania	67228896	local
Luxemburg/Luxembourg	40 6661 5644	Ortsgespräch/Appel local
Nederland	0800 0230076	Gratis nummer
Norge	22 70 81 11	Lokalsamtale
Polska	00800-311-13-18	Pozosta?e produkty RTV oraz AGD
Portugal	800 780 903	Chamada Grátis
România	0800-894910 0318107125	Apel gratuit Apel local
Россия	(495) 961-1111	0.15 USD/minute
Србија	+381 114 440 841	Lokalni poziv
Slovensko	0800 004537	Bezplatný hovor
Slovenija	00386 12 80 95 00	lokalni klic
España	900 800 655	Teléfono local gratuito solamente para clientes en España
Sverige	08 5792 9100	Lokalsamtal
Suisse/Schweiz/Svizzera	0800 002 050	Schweizer Festnetztarif/ Tarif réseau fixe France
Türkiye	0800 261 3302	Şehir içi arama
United Kingdom	General No: 0800 331 6015 General National Rate No: 0870 911 0036	free National rate
Україна	0-800-500-697	

# Inhoudsopgave

<b>1 Kennisgeving</b>	2	Ondertiteling gebruiken	30
Copyright	3	Foto's bekijken en muziek afspelen vanaf een USB-opslagapparaat	31
Handelsmerken	3	Luisteren naar digitale radiozenders	33
		De software van de TV bijwerken	33
		TV-voorkeuren wijzigen	34
		Toegang tot de decoderzender	35
		Een TV-demo starten	35
		Fabrieksinstellingen herstellen	35
<b>2 Belangrijk</b>	4		
<b>3 Uw televisie</b>	8	<b>7 Zenders instellen</b>	36
Knoppen en indicatoren aan de zijkant	8	Zenders automatisch installeren	36
Afstandsbediening	9	Zenders handmatig installeren	37
		Zenders hernoemen	38
		Zenders herschikken	38
		Digitale ontvangst testen	38
<b>4 De TV gebruiken</b>	11		
De televisie in- / uitschakelen of op stand-by zetten	11	<b>8 Apparaten aansluiten</b>	39
Televisiekijken	11	Aansluiting achterkant	39
Aangesloten apparaten bekijken	12	Aansluiting zijkant	40
Het volume van de TV regelen	12	Een computer aansluiten	41
Teletekst gebruiken	12	Een CAM (Conditional Access Module) gebruiken	42
		Philips EasyLink gebruiken	43
		Een Kensington-slot gebruiken	44
<b>5 Afspelen vanaf disc</b>	13		
Een disc afspelen	13	<b>9 Productinformatie</b>	45
Meer afspeelfuncties voor discs	15	TV	45
Instellingen wijzigen	16	Discspeler	45
De software van de discspeler bijwerken	18	Afstandsbediening	46
		Vermogen	46
		Ondersteunde TV-steunen	46
		Productspecificatie	46
<b>6 Meer uit uw televisie halen</b>	19		
Televisiemenu's openen	19	<b>10 Problemen oplossen</b>	47
Apparaten hernoemen vanuit het hoofdmenu	19	Algemene problemen	47
Apparaten verwijderen uit het hoofdmenu	19	Problemen met TV-zenders	47
Beeld- en geluidsinstellingen wijzigen	20	Problemen met het beeld	47
Het menu voor algemene toegankelijkheid gebruiken	24	Problemen met het geluid	48
Geavanceerde teletekstfuncties gebruiken	24	Problemen met de discspeler	48
Een lijst met favoriete zenders maken en gebruiken	25	Problemen met HDMI-verbindingen	49
De elektronische programmagids gebruiken	26	Problemen met computerverbindingen	49
De TV-klok gebruiken	27	Contact opnemen	49
Timers gebruiken	28		
TV-vergrendeling gebruiken	29	<b>11 Index</b>	50

# 1 Kennisgeving

2010 © Koninklijke Philips Electronics N.V. Alle rechten voorbehouden.

Specificaties kunnen zonder voorafgaande kennisgeving worden gewijzigd. Handelsmerken zijn eigendom van Koninklijke Philips Electronics N.V. of van hun respectievelijke eigenaars. Philips behoudt zich het recht voor om op elk gewenst moment producten te wijzigen en is hierbij niet verplicht eerdere leveringen aan te passen.

De inhoud van deze handleiding wordt toereikend geacht voor het bestemde gebruik van het systeem. Indien het product of de individuele modules of procedures worden gebruikt voor andere doeleinden dan in deze handleiding zijn beschreven, moet de geldigheid en geschiktheid van het systeem worden bevestigd. Philips garandeert dat het materiaal geen octrooien uit de Verenigde Staten schendt. Philips biedt geen verdere garanties, uitdrukkelijk dan wel impliciet.

## Garantie

- Letselgevaar, schade aan de TV of vervallen van de garantie. Probeer de TV nooit zelf te repareren.
- Gebruik de TV en de accessoires alleen zoals de fabrikant het heeft bedoeld.
- Het waarschuwingstekens op de achterkant van de TV duidt het risico van een elektrische schok aan. Verwijder nooit de behuizing van de TV. Neem altijd contact op met de klantenservice van Philips voor onderhoud of reparaties.



- De garantie vervalt in geval van handelingen die in deze handleiding uitdrukkelijk worden verboden of in geval van aanpassingen of montages die niet in deze handleiding worden aanbevolen of goedgekeurd.

## Pixelkenmerken

Dit LCD-apparaat heeft een groot aantal kleurenpixels. Ondanks de minimaal 99,999% effectieve pixels kunnen er mogelijk voortdurend zwarte puntjes of heldere lichtpuntjes (rood, groen of blauw) op het scherm verschijnen. Dit is een structureel kenmerk van het display (binnen veel voorkomende industriestandaarden); het is geen defect.

## Voldoet aan EMF-normen

Koninklijke Philips Electronics N.V. maakt en verkoopt vele consumentenproducten die net als andere elektronische apparaten elektromagnetische signalen kunnen uitstralen en ontvangen.

Een van de belangrijkste zakelijke principes van Philips is ervoor te zorgen dat al onze producten beantwoorden aan alle geldende vereisten inzake gezondheid en veiligheid en ervoor te zorgen dat onze producten ruimschoots voldoen aan de EMF-normen die gelden op het ogenblik dat onze producten worden vervaardigd.

Philips streeft ernaar geen producten te ontwikkelen, produceren en op de markt te brengen die schadelijk kunnen zijn voor de gezondheid. Philips bevestigt dat als zijn producten correct voor het daartoe bestemde gebruik worden aangewend, deze volgens de nieuwste wetenschappelijke onderzoeken op het moment van de publicatie van deze handleiding veilig zijn om te gebruiken. Philips speelt een actieve rol in de ontwikkeling van internationale EMF- en veiligheidsnormen, wat Philips in staat stelt in te spelen op toekomstige normen en deze tijdig te integreren in zijn producten.

## Netzekering (alleen Verenigd Koninkrijk)

Deze TV is uitgerust met een goedgekeurde vaste stekker. Indien de netzekering moet worden vervangen, moet de nieuwe zekering dezelfde waarde hebben als staat aangegeven op de stekker (bijvoorbeeld 10A).

- 1 Verwijder de afdekking van de zekering en de zekering zelf.

- 2 De nieuwe zekering moet voldoen aan BS 1362 en zijn voorzien van het ASTA-logo. Neem contact op met uw dealer als u het type zekering niet kunt controleren.
- 3 Plaats de afdekking van de zekering terug. Als de netstekker van het snoer is verwijderd, voldoet het product niet langer aan de EMC-richtlijn.

## Copyright



**Be responsible  
Respect copyrights**

In dit product is technologie voor kopieerbeveiliging verwerkt die beschermd wordt door Amerikaanse patenten en andere intellectuele eigendomsrechten. Het gebruik van deze technologie voor kopieerbeveiliging moet worden goedgekeurd door Rovi Corporation en is alleen bedoeld voor thuisgebruik en ander beperkt gebruik, tenzij door Rovi Corporation toestemming voor ander gebruik is verleend. Het is verboden het apparaat te decompileren of te demonteren.

## Copyright in het Verenigd Koninkrijk

Voor het opnemen en afspelen van materiaal kan toestemming nodig zijn. Raadpleeg de Copyright Act van 1956 en de Performers Protection Acts van 1958 tot en met 1972.

## Compliance



Dit product voldoet aan de essentiële vereisten en overige relevante bepalingen van de richtlijnen 2006/95/EG (laagspanning) en 2004/108/EG (elektromagnetische compatibiliteit).

## Handelsmerken

® Kensington en MicroSaver zijn gedeponeerde Amerikaanse handelsmerken van ACCO World Corporation met depots en aangevraagde depots in andere landen, wereldwijd.

Voor TV:



Geproduceerd onder licentie van Dolby Laboratories. Dolby en het dubbel-D-symbool zijn handelsmerken van Dolby Laboratories.

Voor discspeler:



Geproduceerd onder licentie van Dolby Laboratories. "Dolby" en het dubbel-D-symbool zijn handelsmerken van Dolby Laboratories.



HDMI, het HDMI-logo en High-Definition Multimedia Interface zijn handelsmerken of gedeponeerde handelsmerken van HDMI Licensing LLC. Alle andere gedeponeerde en niet-gedeponeerde handelsmerken zijn eigendom van hun respectievelijke eigenaars.

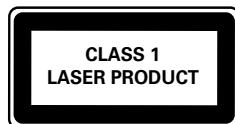

# 2 Belangrijk

Lees alle instructies goed door en zorg dat u deze begrijpt voordat u uw TV gaat gebruiken. Als het product wordt beschadigd omdat u de instructies niet hebt opgevolgd, is de garantie niet van toepassing.

---

## Veiligheid

### Risico op brand of een elektrische schok!

- Stel de TV nooit bloot aan regen of water. Plaats nooit containers met vloeistoffen zoals vazen bij de TV. Mocht er onverhoopt vloeistof in de TV terechtkomen, dan moet u de stekker direct uit het stopcontact halen. Neem contact op met Philips Consumer Care om de TV te laten nakijken voordat u deze weer gaat gebruiken.
- U dient de TV, de afstandsbediening en de batterijen van de afstandsbediening uit de buurt te houden van open vuur en andere warmtebronnen, inclusief direct zonlicht. Om het ontstaan van een brand te voorkomen, houdt u kaarsen en andere vlammen altijd uit de buurt van de TV, de afstandsbediening en de batterijen.



- Steek geen voorwerpen in de ventilatiesleuven of andere openingen van de TV.
- Als u de TV draait, moet u opletten dat het netsnoer niet wordt strakgetrokken. Als het netsnoer wordt strakgetrokken, kunnen er aansluitingen los gaan zitten. Dit kan vonken of brand veroorzaken.

- Als u het netsnoer of de aansluiting op het apparaat gebruikt om het apparaat uit te schakelen, dient u ervoor te zorgen dat deze goed toegankelijk zijn.

### Risico op kortsluiting of brand!

- Stel de afstandsbediening of de batterijen nooit bloot aan regen, water of hoge temperaturen.
- Zorg dat er geen grote krachten op het netsnoer worden uitgeoefend. Losse stekkers kunnen vonken of brand veroorzaken.

### Risico op letsel of schade aan de TV of discspeler!

- Een TV die meer dan 25 kilo weegt, dient door minimaal twee mensen te worden opgetild en gedragen.
- Gebruik alleen de meegeleverde standaard als u een standaard op uw TV monteert. Maak de TV stevig vast aan de standaard. Plaats de TV op een vlak oppervlak dat het gewicht van de TV en de standaard kan dragen.
- Gebruik bij wandmontage alleen een steun die het gewicht van uw TV kan dragen. Bevestig de wandsteun aan een wand die het gezamenlijke gewicht van de steun en de TV kan dragen. Koninklijke Philips Electronics N.V. aanvaardt geen verantwoordelijkheid voor een ondeskundige wandmontage die tot ongevallen of verwondingen leidt.
- Zichtbare en onzichtbare laserstraling in open positie. Vermijd blootstelling aan lichtbundel.
- Raak de optische lens in het discstation niet aan.

### Kinderen kunnen zich verwonden!

Volg deze voorzorgsmaatregelen op om te voorkomen dat de TV omvalt, waardoor kinderen zich kunnen verwonden.

- Plaats de TV nooit op een oppervlak met een kleed of ander materiaal dat kan worden weggetrokken.
- Controleer of geen enkel onderdeel van de TV over de rand van het oppervlak hangt.

- Plaats de TV nooit op een smal meubelstuk (zoals een boekenrek) zonder het meubelstuk en de TV met een geschikte steun veilig aan de wand te bevestigen.
- Leer uw kinderen dat het gevaarlijk is op meubilair te klimmen om bij de TV te komen.

### **Oververhittingsgevaar!**

- Plaats het product nooit in een afgesloten ruimte. Laat voor voldoende ventilatie aan alle zijden van de TV een ruimte vrij van minstens 10 cm. Let op dat de ventilatiesleuven op de TV niet worden bedekt door gordijnen of andere voorwerpen.

### **Risico van schade aan de TV!**

- Controleer voordat u de TV aansluit op het stopcontact of het voltage overeenkomt met de waarde op de achterzijde van de TV. Sluit de TV nooit aan op het stopcontact als het voltage afwijkt.

### **Risico op verwondingen, brand of schade aan het netsnoer!**

- Plaats nooit de TV of een ander voorwerp op het netsnoer.
- Zorg dat u altijd gemakkelijk bij het netsnoer kunt, zodat u de TV gemakkelijk kunt loskoppelen van het stopcontact.
- Trek bij het loskoppelen van het netsnoer altijd aan de stekker en nooit aan het snoer.
- Koppel de TV los van het elektriciteitsnet en de antenne als er onweer op komst is. Raak tijdens onweer geen enkel onderdeel van de TV, het netsnoer of de antennekabel aan.

### **Risico op gehoorschade!**

- Zet het volume niet te hoog als u een oortelefoon of hoofdtelefoon gebruikt, en gebruik deze niet te lang.

### **Lage temperaturen**

- Als de TV wordt vervoerd bij een temperatuur lager dan 5 °C, dient u de TV na het vervoer uit te pakken en te wachten tot de temperatuur van de TV gelijk is aan de kamertemperatuur. Vervolgens kunt u de TV op het stopcontact aansluiten.

---

### **Productonderhoud**

- Plaats alleen discs in het discstation.
- Plaats geen vervormde of gebarsten discs in het discstation.
- Verwijder discs uit het discstation als u het product langere tijd niet gebruikt.

---

### **Schermonderhoud**

- Vermijd stilstaande beelden zo veel mogelijk. Stilstaande beelden zijn beelden die gedurende langere perioden op het scherm worden weergegeven. Voorbeelden hiervan zijn: menu's op het scherm, zwarte balken en een tijdweergave. Als u stilstaande beelden moet gebruiken, verlaag dan het contrast en de helderheid van het scherm om beschadiging te voorkomen.
- Haal de stekker uit het stopcontact voordat u de TV gaat schoonmaken.
- Maak de TV en het kader schoon met een zachte, vochtige doek. Gebruik nooit stoffen zoals alcohol, chemicaliën of schoonmaakmiddelen voor de TV.
- Het TV-scherm kan beschadigd raken! Zorg ervoor dat het scherm nooit in aanraking komt met andere voorwerpen.
- Veeg waterdruppels zo snel mogelijk van het scherm om vervormingen of kleurvervaging te voorkomen.

---

## Oude producten en batterijen weggoien



Uw product is vervaardigd van kwalitatief hoogwaardige materialen en onderdelen die kunnen worden gerecycleerd en herbruikt.



Als u op uw product een symbool met een doorgekruiste afvalcontainer ziet, betekent dit dat het product valt onder de EU-richtlijn 2002/96/EG. Win inlichtingen in over de manier waarop elektrische en elektronische producten in uw regio gescheiden worden ingezameld.

Neem bij de verwijdering van oude producten de lokale wetgeving in acht en doe deze producten niet bij het gewone huishoudelijke afval.

Als u oude producten correct verwijdert, voorkomt u negatieve gevolgen voor het milieu en de volksgezondheid.



Uw product bevat batterijen die, overeenkomstig de Europese richtlijn 2006/66/EG, niet bij het gewone huishoudelijke afval mogen worden weggegooid.

Win informatie in over de lokale wetgeving omtrent de gescheiden inzameling van batterijen. Door u op de juiste wijze van de batterijen te ontdoen, voorkomt u negatieve gevolgen voor het milieu en de volksgezondheid.

---

## Milieuvriendelijkheid



- Zeer zuinig
- Laag stand-byverbruik
- Ontworpen om recycling te vergemakkelijken

Philips streeft er voortdurend naar om de milieu-effecten van haar innovatieve consumentenproducten te verminderen. Wij richten onze inspanningen op verbeteringen op milieugebied tijdens het productieproces, reductie van het gebruik van gevaarlijke stoffen, energiezuinigheid en instructies voor verwijdering en productrecycling. Dankzij onze milieu-inspanningen is deze TV voorzien van het Europese Ecolabel – de bloem – [www.ecolabel.eu](http://www.ecolabel.eu)

Gedetailleerde gegevens over energieverbruik in de stand-bymodus, garantiebeleid, reserveonderdelen en recycling van deze TV vindt u op de Philips-website voor uw land op [www.philips.com](http://www.philips.com).

Deze TV beschikt over voorzieningen die bijdragen aan een energiezuinig gebruik. Deze TV heeft het Europese Ecolabel gekregen voor zijn milieukwaliteit.



## Energiezuinige functies

- **Energiebesparing**  
In de energiespaarstand van de TV worden verschillende TV-instellingen gecombineerd die resulteren in energiebesparing. Zie de smart-instellingen in het instellingenmenu.
- **Laag stroomverbruik in energiebesparende stand-bymodus**  
De toonaangevende en zeer geavanceerde energiecircuits brengen het stroomverbruik van de TV omlaag tot een extreem laag niveau terwijl de TV toch continu in de stand-bymodus kan blijven.

### **Energiebeheer** (Alleen beschikbaar in geselecteerde modellen)

Het geavanceerde energiebeheer van deze TV zorgt voor het meest efficiënte stroomverbruik. U kunt controleren hoe uw persoonlijke TV-instellingen, het helderheidsniveau van TV-beelden en de omgevingslichtcondities het relatieve stroomverbruik beïnvloeden.

### **Einde levensduur**

Voor meer informatie over een goede afvalverwerking van de tv en batterijen, zie 'Oude producten en batterijen weggooien' in de gebruikershandleiding (zie 'Oude producten en batterijen weggooien' op pagina 6).

# 3 Uw televisie

Gefeliciteerd met uw aankoop en welkom bij Philips! Registreer uw TV op [www.philips.com/welcome](http://www.philips.com/welcome) om optimaal gebruik te kunnen maken van de door Philips geboden ondersteuning.

In deze sectie vindt u een overzicht van de meestgebruikte knoppen en functies van de televisie.

## Knoppen en indicatoren aan de zijkant

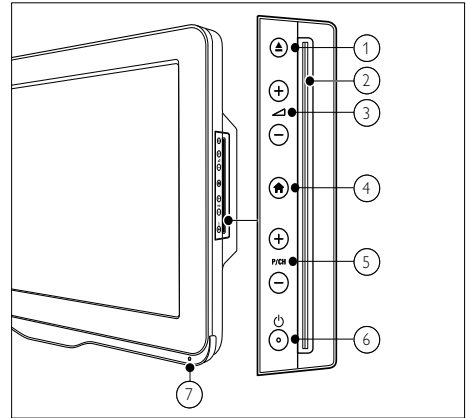

- ① ▲ (Uitwerpen): Hiermee werpt u de disk uit de lezer.
- ② Discstation
- ③ ▲ +/-: Hiermee regelt u het volume.
- ④ 🏠 (Startpagina): Hiermee schakelt u het menu Demo in of uit.
- ⑤ P/CH +/-: Hiermee schakelt u naar de vorige of volgende zender.
- ⑥ ⏻ (Vermogen): Schakelt het product in of uit. Het product is nooit helemaal uitgeschakeld, tenzij de stekker uit het stopcontact wordt getrokken.
- ⑦ Sensor afstandsbediening.

# Afstandsbediening

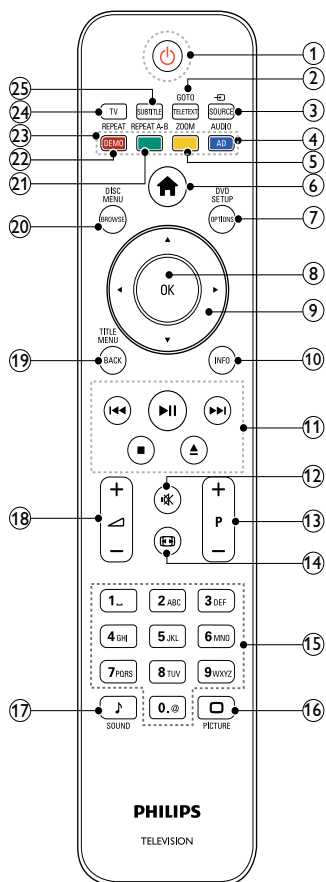

## 1 (Standby-Aan)

- Hiermee zet u de TV op stand-by als deze aan staat.
- Hiermee zet u de TV aan als deze op stand-by staat.

## 2 **GOTO / TELETEXT**

Discmodus: hiermee opent of wijzigt u de discstatus.  
TV-modus: Hiermee schakelt u teletekst in of uit.

## 3 **SOURCE**

Hiermee selecteert u de aangesloten apparaten.

## 4 **AUDIO / AD**

Discmodus: Hiermee selecteert u een audiotaal of -kanaal.

TV-modus: hiermee activeert u gesproken commentaar voor visueel gehandicapten. (Alleen voor RF Digital TV in het Verenigd Koninkrijk)

## 5 **ZOOM (alleen voor het afspelen van discs)**

Hiermee zoomt u in op een videoscène of afbeelding.

## 6 (Startpagina)

Hiermee schakelt u het TV-menu in of uit.

## 7 **DVD SETUP / OPTIONS**

Discmodus: hiermee schakelt u het menu voor het instellen van DVD in of uit.  
TV-modus: Hiermee hebt u toegang tot opties met betrekking tot de huidige activiteit of instelling.

## 8 **OK**

- Hiermee bevestigt u een invoer of selectie.
- Hiermee wordt het zenderoverzicht weergegeven terwijl u TV kijkt.

## 9 (Navigatietoetsen)

TV- / discmodus: Hiermee navigeert u door menu's.  
Discmodus: hiermee wordt vooruit of terug gezocht binnen de titel.

## 10 **INFO**

Hiermee wordt programma- of discinformatie weergegeven, indien beschikbaar.

## 11 **Afspeelknoppen**

- Bladeren door de USB-inhoud.
- Hiermee wordt het afspelen van discs geregeld.

- ⑫ **⊘ (Dempen)**  
Hiermee schakelt u het geluid in of uit.
- ⑬ **P +/- (Programma +/-)**
- Hiermee schakelt u naar de vorige of volgende zender.
  - Hiermee wordt de vorige of volgende pagina van het TV-menu weergegeven.
- ⑭ **Ⓜ (Formaat)**  
Hiermee selecteert u een beeldformaat.
- ⑮ **0-9 (Cijfertoetsen)**  
Hiermee selecteert u een zender of instelling.
- ⑯ **□ PICTURE**  
Hiermee opent u het menu Beeld.
- ⑰ **♪ SOUND**  
Hiermee opent u het menu Geluid.
- ⑱ **↔ +/- (Volume +/-)**  
Hiermee regelt u het volume.
- ⑲ **TITLE MENU / BACK**  
Discmodus: hiermee wordt het titelmenu van een DVD-disc geopend.  
TV-modus: hiermee keert u terug naar het vorige scherm of de vorige zender.
- ⑳ **DISC MENU / BROWSE**  
Discmodus: Hiermee opent of sluit u het diskmenu.  
TV-modus: Hiermee schakelt u tussen het zenderoverzicht en de programmalijst.
- ㉑ **REPEAT A-B (alleen voor het afspelen van discs)**  
Hiermee markeert u twee plaatsen in een hoofdstuk of track om dit gedeelte herhaald af te spelen, of schakelt u de herhaalmodus uit.
- ㉒ **REPEAT / DEMO**
- Hiermee schakelt u de herhaalmodus in of uit.
  - Hiermee schakelt u het menu Demo in of uit. (Alleen beschikbaar op bepaalde modellen)

- ㉓ **Gekleurde knoppen**  
Hiermee selecteert u taken of opties.
- ㉔ **TV**  
Hiermee worden de TV-zenders geopend.
- ㉕ **SUBTITLE**  
Discmodus: hiermee worden de beschikbare talen voor ondertiteling geselecteerd.  
TV-modus: hiermee wordt ondertiteling weergegeven. (Alleen beschikbaar voor RF Digital TV)

---

## Gebruik van de afstandsbediening

Gebruik de afstandsbediening in de buurt van de TV en richt deze op de sensor voor de afstandsbediening. Zorg dat de ruimte tussen de afstandsbediening en de TV niet wordt geblokkeerd door meubelstukken, muren of andere voorwerpen.

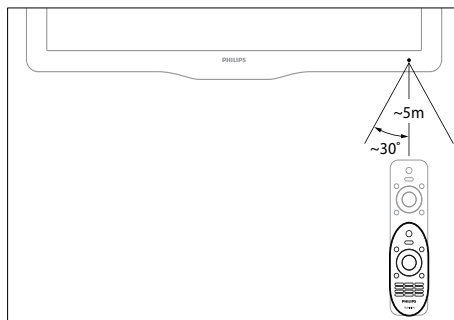

## 4 De TV gebruiken

Dit gedeelte helpt u bij het uitvoeren van algemene bedieningshandelingen (zie 'Meer uit uw televisie halen' op pagina 19) voor de televisie.

### De televisie in- / uitschakelen of op stand-by zetten

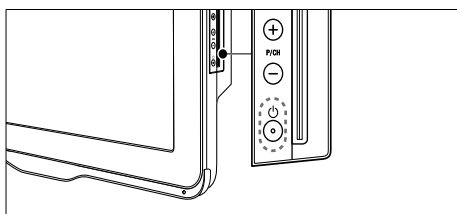

#### Inschakelen

- Als de stand-byindicator uit is, drukt u op **⏻** (**Vermogen**) aan de zijkant van de TV.
- Als de stand-byindicator rood is, drukt u op **⏻** (**Standby-Aan**) op de afstandsbediening.

#### Naar stand-by schakelen

- Druk op **⏻** (**Standby-Aan**) op de afstandsbediening.
  - ↳ De stand-byindicator wordt rood.

#### Uitschakelen

- Druk op **⏻** (**Vermogen**) aan de zijkant van de TV.
  - ↳ De stand-byindicator wordt uitgeschakeld.

#### Tip

- Hoewel uw TV in stand-by zeer weinig stroom verbruikt, wordt nog steeds energie verbruikt. Als u de TV langere tijd niet gebruikt, kunt u het beste de stekker uit het stopcontact halen.

#### Opmerking

- Als u de afstandsbediening niet kunt vinden en de TV wilt inschakelen vanuit stand-by, drukt u op **P/CH +/-** aan de zijkant van de TV.

### Televisiekijken

- 1 Druk op **⬆️**.
  - ↳ Het hoofdmenu wordt weergegeven.
- 2 Druk op **⬆️⬆️⬆️** om **[TV kijken]** te selecteren en druk vervolgens op **OK**.

### Overschakelen naar een andere zender

- Druk op **P +/-** op de afstandsbediening of op **P/CH +/-** aan de zijkant van de TV.
- Kies een zender met de **Cijfertoetsen**.
- Druk op **OK** om het zenderoverzicht te gebruiken.
- Druk op **BACK** op de afstandsbediening om terug te keren naar de vorige zender.

#### Opmerking

- Als u een favorietenlijst gebruikt, kunt u alleen die kanalen in de lijst (zie 'Een lijst met favorieten selecteren' op pagina 25) selecteren.

## Overschakelen naar een andere zender via het zenderoverzicht

In het zenderoverzicht kunt u alle beschikbare zenders in één overzicht bekijken.

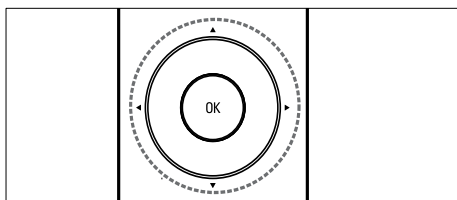

- 1 Druk op **OK**.  
↳ Het zenderoverzicht verschijnt.
- 2 Druk op **▲▼◀▶** om door het zenderoverzicht te bladeren.
- 3 Druk op **OK** om een zender te selecteren.

## Aangesloten apparaten bekijken

### Opmerking

- Schakel het apparaat in voordat u dit als een bron selecteert op de TV.

## De knop SOURCE gebruiken

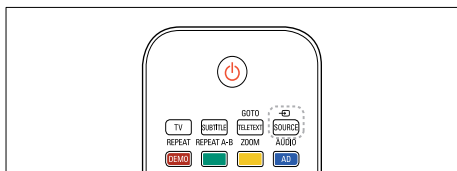

- 1 Druk op **SOURCE**.  
↳ De lijst met bronnen wordt weergegeven.
- 2 Druk op **▲▼** om een apparaat te selecteren.
- 3 Druk op **OK** om uw keuze te bevestigen.  
↳ De TV schakelt over naar het geselecteerde apparaat.

## Het volume van de TV regelen

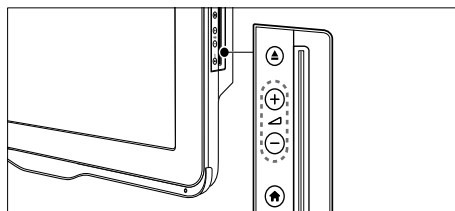
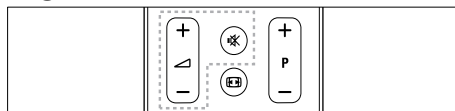

### Het volume verhogen of verlagen

- Druk op **+/-**.

### Het geluid dempen of weer inschakelen

- Druk op **☒** om het geluid te dempen.
- Druk opnieuw op **☒** om het geluid weer in te schakelen.

## Teletext gebruiken



- 1 Druk op **TELETEXT**.  
↳ De pagina met de hoofdindex wordt weergegeven.
- 2 Selecteer als volgt een pagina:
  - Druk op de **Cijfertoetsen** om een paginummer in te voeren.
  - Druk op **P +/-** om de volgende of vorige pagina weer te geven.
  - Druk op **Gekleurde knoppen** om een item met kleurcodering te selecteren.
  - Druk op de **BACK** om terug te keren naar een eerder weergegeven pagina.
- 3 Druk op **TELETEXT** om teletext af te sluiten.

# 5 Afspelen vanaf disc

In dit gedeelte wordt de basisbediening van de discspeler in de TV beschreven.



## Opmerking

- U kunt alleen een disc in het discstation plaatsen als de TV in de discmodus staat.

## Een disc afspelen

De TV kan diverse soorten discs afspelen, inclusief video, audio en discs met verschillende media (bijvoorbeeld een CD-R met JPEG-foto's en MP3-muziek).

- 1 Druk op .  
↳ Het menuscherm verschijnt.
- 2 Druk op om **[Schijf afspelen]** te selecteren en druk vervolgens op **OK**.  
↳ De TV schakelt over naar de discbron.
- 3 Plaats een disc in het discstation.
  - Plaats de disc met het etiket naar voren.
- 4 Druk op de volgende knoppen om het afspelen te regelen:

Knop	Actie
<b>Navigatietoetsen</b>	Hiermee navigeert u door menu's.
<b>OK</b>	Hiermee bevestigt u een invoer of selectie.
<b>▶  </b>	Hiermee start, pauzeert of hervat u het afspelen.
<b>■</b>	Hiermee stopt u het afspelen.
<b>◀◀ / ▶▶</b>	Hiermee gaat u naar de vorige of volgende track of het vorige of volgende hoofdstuk of bestand.
<b>◀ / ▶</b>	Hiermee spoelt u snel vooruit en terug. Druk herhaaldelijk op deze knop om de zoeksnelheid te wijzigen.
<b>▲</b>	Hiermee werpt u de disk uit de lezer.
<b>ZOOM</b>	Hiermee zoomt u in op een videoscène of afbeelding.
<b>REPEAT A-B</b>	Hiermee markeert u twee plaatsen in een hoofdstuk of track om dit gedeelte herhaald af te spelen, of schakelt u de herhaalmodus uit.
<b></b>	Hiermee past u het beeldformaat aan het TV-scherm aan.

---

## Video-opties gebruiken

U kunt verschillende handige functies gebruiken terwijl u een video bekijkt.

### Opmerking

- Welke video-opties beschikbaar zijn, is afhankelijk van de videobron.

---



Knop	Actie
	Hiermee zoekt u langzaam achteruit of vooruit. Druk herhaaldelijk op deze knop om de zoeksnelheid te wijzigen. Bij een VCD / SVCD is langzaam achteruit zoeken niet beschikbaar.
<b>AUDIO</b>	Hiermee selecteert u een audiotaal of -kanaal.
<b>SUBTITLE</b>	Hiermee selecteert u een ondertitelingstaal voor een video.
<b>INFO</b>	Hiermee geeft u informatie weer over wat er wordt afgespeeld.
<b>REPEAT</b>	Hiermee herhaalt u een hoofdstuk of titel.

---

## Afbeeldingsinstellingen gebruiken

U kunt verschillende handige functies gebruiken terwijl u afbeeldingen bekijkt.

---

Knop	Actie
	Hiermee spiegelt u de foto verticaal of horizontaal.
	Hiermee draait u de afbeelding rechts- of linksom. Ga in de bestandsbrowser naar de vorige of volgende pagina.

---

---

Knop	Actie
<b>REPEAT</b>	<b>[Enkel]:</b> hiermee wordt een foto één keer weergegeven. <b>[Eén herhalen]:</b> hiermee wordt een foto herhaaldelijk weergegeven. <b>[Map]:</b> hiermee worden alle foto's in een map één keer weergegeven. <b>[Map herhalen]:</b> hiermee worden alle foto's in een map herhaaldelijk weergegeven.
	Hiermee wordt de diapresentatie met foto's gestopt.
<b>DISC MENU</b>	Hiermee wordt de miniaturbrowser afgesloten en gaat u naar de bestandsbrowser.

---

## Audio-opties gebruiken

U hebt toegang tot verschillende handige functies terwijl audio wordt afgespeeld.

---

Knop	Actie
<b>REPEAT</b> (voor CDDA-disc)	Hiermee herhaalt u een track, de hele disc of de tracks die in willekeurige volgorde worden afgespeeld.
<b>REPEAT</b> (voor MP3-disc)	<b>[Enkel]:</b> hiermee wordt een nummer één keer afgespeeld. <b>[Eén herhalen]:</b> hiermee wordt een nummer herhaaldelijk afgespeeld. <b>[Map]:</b> hiermee worden alle nummers in een map één keer afgespeeld. <b>[Map herhalen]:</b> hiermee worden alle nummers in een map herhaaldelijk afgespeeld.
	Ga in de bestandsbrowser naar de vorige of volgende pagina.

---



## Meer afspeelfuncties voor discs

Er zijn verschillende geavanceerde functies beschikbaar voor video of afbeeldingen die vanaf een disc worden afgespeeld of weergegeven.

### Een diapresentatie met muziek afspelen

U kunt muziek en foto's gelijktijdig weergeven om een diapresentatie met muziek te maken. De bestanden moeten op dezelfde disc zijn opgeslagen.

- 1 Druk op **↑** en selecteer vervolgens **[Schijf afspelen]**.
- 2 Selecteer een muziektrack en druk vervolgens op **OK**.
- 3 Druk op **◀** om terug te gaan naar de vorige pagina.
- 4 Selecteer een foto uit een map met foto's en druk vervolgens op **OK** om de diapresentatie te starten.
- 5 Druk op **■** om de diapresentatie te beëindigen.  
↳ De fotobrowser wordt weergegeven.
- 6 Druk op **DISC MENU** om terug te gaan naar de bestandsbrowser.
- 7 Druk nogmaals op **■** om de muziek te stoppen.

### Snel naar een ingestelde tijd gaan

Hiermee gaat u snel vooruit naar een bepaald deel van een video door de tijd van een scène in te voeren.

- 1 Druk tijdens het afspelen van de video op **GOTO**.
- 2 Selecteer een van de volgende instellingen en druk vervolgens op **OK**:
  - **[TT-tijd]**: hiermee wordt de titeltijd geopend.
  - **[CH-tijd]**: hiermee wordt de hoofdstuktijd geopend.
- 3 Druk op de **Cijfertoetsen** om de specifieke tijd in te voeren.  
↳ De disc wordt afgespeeld vanaf de geselecteerde tijd.
- 4 Druk op **GOTO** om af te sluiten.

### Een andere camerahoek kiezen

Deze functie is alleen beschikbaar voor DVD's die met meerdere camerahoeken zijn opgenomen. Op die manier kunt u de film vanuit verschillende camerahoeken bekijken.

- 1 Druk tijdens het afspelen van de video op **GOTO**.
- 2 Selecteer **[Hoek]** en druk vervolgens op **OK**.
- 3 Druk op de **Cijfertoetsen** om de beschikbare camerahoeken te selecteren.  
↳ De disc wordt afgespeeld met de geselecteerde hoek.
- 4 Druk op **GOTO** om af te sluiten.

---

## Instellingen wijzigen

In dit gedeelte vindt u uitleg over het wijzigen van de instellingen voor de discspeler.

### ! Let op

- De meeste instellingen zijn al geconfigureerd met de beste waarden voor de discspeler. Tenzij u een specifieke reden hebt om een instelling te wijzigen, kunt u het beste de standaardwaarde behouden.

---

## Het instellingenmenu openen

- 1 Druk op **DVD SETUP**.
- 2 Druk op **▲▼◀▶** om door de volgende menu's te navigeren:
  - **[Alg. instellingen]**: hiermee opent u de algemene instellingen van de discspeler.
  - **[Audio-inst.]**: hiermee opent u de audio-instellingen van de discspeler.
  - **[Voorkeur]**: hier kunt u uw voorkeursinstellingen aanpassen.
- 3 Selecteer een instellingenmenu en druk op **OK**.  
Raadpleeg de volgende gedeeltes voor informatie over hoe u de instellingen van de discspeler kunt wijzigen.
- 4 Druk op **DVD SETUP** om af te sluiten.

### ☰ Opmerking

- Instellingen die grijs worden weergegeven, kunt u niet wijzigen.
- Als u een output selecteert die niet beschikbaar is op de disc, wordt de standaardinstelling gebruikt.

---

## Algemene instellingen wijzigen

- 1 Druk op **DVD SETUP**.
- 2 Selecteer **[Alg. instellingen]** en druk vervolgens op **OK**.

- 3 Selecteer de volgende instellingen, pas ze aan en druk vervolgens op **OK** om ze te bevestigen:
  - **[TV-scherm]**: Hiermee selecteert u een weergaveformaat dat op het TV-scherm past. (alleen beschikbaar wanneer de disc niet wordt afgespeeld)
    - **[4:3 Panascan]**: Voor 4:3-beeld. Een volledig beeld waarvan de zijkanten zijn afgekapt.
    - **[4:3 Letter Box]**: Voor 4:3-beeld. Breedbeeldweergave met zwarte balken boven- en onderaan in beeld.
    - **[16:9]**: Voor breedbeeld-TV. De beeldverhouding 16:9.
  - **[Menutaal]**: Hiermee selecteert u de taal voor de schermweergave. Wegens verschillen in de specificaties kan het aantal beschikbare menutalen op de discspeler afwijken van het aantal talen op de TV.
  - **[Screensaver]**: Hiermee schakelt u de schermbeveiliging in of uit. Als deze is ingeschakeld, schakelt het scherm na 10 minuten inactiviteit over op de niet-actieve modus (bijvoorbeeld in de pauze- of stopmodus).
  - **[Schijfvergr.]**: selecteer **[Aan]** om de disc in het discstation te vergrendelen. Als de disc is vergrendeld, moet u het wachtwoord invoeren om toegang tot de vergrendelde disc te krijgen elke keer dat u deze afspeelt. Als u het wachtwoord bent vergeten, voert u '8888' in om het opnieuw in te stellen.
  - **[Laatste geh.]**: Hiermee wordt de laatste geheugenoptie in- of uitgeschakeld. Als deze optie wordt ingeschakeld, wordt het afspelen automatisch hervat vanaf het laatste stoppunt.

### ☰ Opmerking

- Druk op **DVD SETUP** om het menu af te sluiten.

## Geluidsinstellingen wijzigen

- 1 Druk op **DVD SETUP**.
  - 2 Selecteer **[Audio]** en druk vervolgens op **OK**.
  - 3 Selecteer **[SPDIF-inst.]** en druk vervolgens op **OK**.
- **[SPDIF-output]**: digitale audio-output naar de discspeler en andere digitale audiosystemen.
    - **[BITSTREAM]**: selecteer deze optie voor output van originele digitale audio.
    - **[PCM]**: selecteer deze optie om originele audio te converteren naar het PCM-type.
  - **[LPCM uit]**: hiermee selecteert u de samplefrequentie voor audio. Hoe hoger de frequentie, hoe beter de geluidskwaliteit.



### Opmerking

- Druk op **DVD SETUP** om het menu af te sluiten.

## Voorkeursinstellingen wijzigen



### Opmerking

- Stop het afspelen om naar de instelling **[Voorkeur]** te gaan.

- 1 Druk op **DVD SETUP**.
- 2 Selecteer **[Voorkeur]** en druk vervolgens op **OK**.
- 3 Selecteer de volgende instellingen, pas ze aan en druk vervolgens op **OK**:
  - **[VCD PBC]**: Hiermee kunt u het inhoudsmenu voor VCD- en SVCD-discs weergeven of overslaan.
  - **[Audio]**: Hiermee selecteert u een audiotaal voor een video.
  - **[Ondertiteling]**: Hiermee selecteert u een ondertitelingstaal voor een video.

- **[Disc-menu]**: Hiermee selecteert u een menutaal voor een videodisc.
- **[Ouders]**: hiermee beperkt u de toegang tot discs met een leeftijdsclassificering. Als u alle discs wilt afspelen, ongeacht de leeftijdsclassificering, selecteert u niveau '8'.
- **[Wachtwoord instellen]**: hiermee kunt u de pincode voor het afspelen van een beveiligde disc wijzigen of instellen.
  - **[Wachtwoordmodus]**: hiermee kunt u wachtwoordinstellingen in- of uitschakelen.
  - **[Wachtwoord]**: hiermee kunt u het wachtwoord voor vergrendelde discs en voor het afspelen van beveiligde discs instellen of wijzigen. Voer '8888' in om het wachtwoord opnieuw in te stellen.
- **[Standaard]**: hiermee zet u de discspeler terug op de standaardinstellingen zoals die in de fabriek zijn geprogrammeerd.
- **[Versieinfo.]**: hiermee geeft u de huidige softwareversie van de discspeler weer.



### Opmerking

- De standaardinstellingen van de discvergrendeling, het wachtwoord (pincode) en het kinderslot kunnen niet worden hersteld.

---

# De software van de discspeler bijwerken

Als u wilt controleren of er nieuwe updates zijn, vergelijkt u de huidige softwareversie van uw discspeler met de nieuwste softwareversie (indien beschikbaar) op de website van Philips.

---

## De softwareversie controleren

- 1 Druk op **DVD SETUP**.
- 2 Selecteer **[Voorkeur] > [Versieinfo.]** en druk vervolgens op **OK**.
  - ↳ De softwareversie wordt weergegeven.

---

## Software bijwerken vanaf een CD-R

- 1 Plaats een lege CD-R in de PC en wijzig de naam van de CD-R in 'PHILIPS'.
- 2 Vind de nieuwste softwareversie op [www.philips.com/support](http://www.philips.com/support).
  - Zoek uw model en klik op 'Software en drivers'.
- 3 Download de software (TPMD52V01.bin) naar de CD-R.
- 4 Plaats de CD-R in het discstation van de TV.
- 5 Volg de instructies op de TV op om het bijwerken te bevestigen.
  - ↳ Zodra de software is bijgewerkt, schakelt de discspeler automatisch uit en weer in.
  - Zo niet, koppel het netsnoer dan gedurende een paar seconden los en sluit het vervolgens weer aan.

### Let op

- Schakel de discspeler niet uit en verwijder de CD-R niet terwijl de software wordt bijgewerkt, omdat de discspeler dan beschadigd kan raken.

## 6 Meer uit uw televisie halen

### Televisiemenu's openen

Met de menu's installeert u de zenders, past u het beeld en het geluid aan en hebt u toegang tot andere functies.

- 1 Druk op .  
↳ Het menuscherm verschijnt.

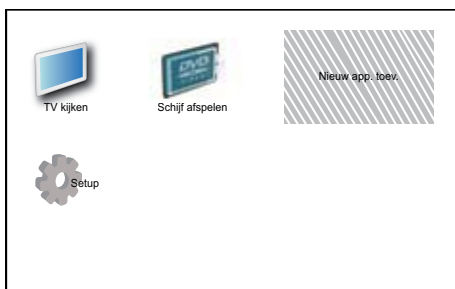

- 2 Druk op  om een van de volgende menu's te selecteren en door de menu's te navigeren.

- **[TV kijken]:** Hiermee schakelt u terug naar de antennebron als er een andere bron is geselecteerd.
- **[Schijf afspelen]:** hiermee schakelt u naar de discbron.
- **[Nw app. toev.]:** Hiermee voegt u nieuwe apparaten toe aan het hoofdmenu.
- **[Setup]:** Hiermee hebt u toegang tot menu's waarmee u beeld-, geluid- en andere instellingen kunt wijzigen.

- 3 Druk op **OK** om uw keuze te bevestigen.

- 4 Druk op  om af te sluiten.



Tip

- Nadat u **[Nw app. toev.]** hebt geselecteerd, volgt u de aanwijzingen op het scherm om het juiste apparaat en de juiste aansluiting te selecteren.

### Apparaten hernoemen vanuit het hoofdmenu

Nadat u een nieuw apparaat aan het hoofdmenu hebt toegevoegd, kunt u het naar wens hernoemen.

- 1 Druk op .
- 2 Druk op  om het apparaat te selecteren dat u wilt hernoemen.
- 3 Druk op **OPTIONS**.  
↳ Het menu met opties wordt weergegeven.
- 4 Druk op  om **[App. hernoemen]** te selecteren en druk vervolgens op **OK**.  
↳ Er verschijnt een tekst invoervak.
- 5 Druk op  om tekens te selecteren.
- 6 Druk op **OK** om elk teken te bevestigen.
- 7 Selecteer **[Gereed]** en druk op **OK** om het hernoemen van apparaten te voltooien.





Opmerking

- De naam van het apparaat mag maximaal 16 tekens lang zijn.
- Druk op **[Aa]** om de hoofdletters te wijzigen in kleine letters en vice versa.

### Apparaten verwijderen uit het hoofdmenu

Als een apparaat niet meer is aangesloten op de TV, verwijdert u het uit het hoofdmenu.

- 1 Druk op .
- 2 Druk op  om het apparaat te selecteren dat u wilt verwijderen.
- 3 Druk op **OPTIONS**.
- 4 Druk op  om **[Apparaat verw.]** te selecteren en druk vervolgens op **OK**.
- 5 Selecteer **[Verwijderen]** en druk op **OK**.  
↳ Het geselecteerde apparaat wordt uit het hoofdmenu verwijderd.

---

## Beeld- en geluidsinstellingen wijzigen

Wijzig de beeld- en geluidsinstellingen volgens uw voorkeuren. U kunt vooraf gedefinieerde instellingen toepassen of de instellingen handmatig wijzigen.

### Opmerking

- Druk tijdens het televisie kijken of het gebruik van externe apparaten op **OPTIONS** en selecteer **[Beeld en geluid]** voor snelle toegang tot beeld- en geluidsinstellingen.

---

## 'Assistent bij het instellen' gebruiken

Gebruik de 'Assistent bij het instellen' om u te begeleiden bij de instellingen voor beeld en geluid.

- 1 Druk op **▲**.
- 2 Druk op **▲▼◀▶** om **[Setup] > [Beeld] > [Instelassist.]** te selecteren.
- 3 Druk op **OK**.  
↳ Het menu **[Instelassist.]** verschijnt. Volg de aanwijzingen op het scherm om de beeldinstellingen van uw voorkeur te kiezen.

---

## Smart Picture gebruiken

Gebruik Smart Picture om vooraf gedefinieerde beeldinstellingen toe te passen.

- 1 Druk op **□ PICTURE**.  
↳ Het menu **[Smart picture]** verschijnt.
- 2 Druk op **▲▼** om een van de volgende instellingen te selecteren.
  - **[Persoonlijk]**: Hiermee worden de instellingen in het menu 'Assistent bij het instellen' toegepast.
  - **[Levendig]**: Hiermee past u uitgebreide en dynamische instellingen toe.
  - **[Normaal]**: Hiermee past u de beeldinstellingen aan zodat ze passen bij de meeste omgevingen en beeldsoorten.
  - **[Bioscoop]**: Hiermee past u instellingen voor het bekijken van films toe.
  - **[Game]**: Hiermee past u instellingen voor games toe.
  - **[Energiebesparing]**: Hiermee past u de instellingen toe met het laagste energieverbruik.
  - **[Natuurlijk]**: Hiermee past u de beste beeldkwaliteit toe.
  - **[Aangepast]**: Hiermee wordt een overzicht van de aangepaste beeldinstellingen weergegeven.
- 3 Druk op **OK** om uw keuze te bevestigen.  
↳ De geselecteerde Smart Picture-instelling wordt toegepast.

## Beeldinstellingen handmatig aanpassen

1 Druk op **▲**.

2 Druk op **▲▼◀▶** om **[Setup]** > **[Beeld]** te selecteren.

3 Druk op **▲▼◀▶** om de volgende instellingen te selecteren.

- **[Smart picture]:** Hiermee opent u de vooraf ingestelde instellingen voor Smart Picture.
- **[Videocontrast]:** Hiermee past u de intensiteit van video-inhoud toe en blijft de achtergrondverlichting onveranderd.
- **[Contrast]:** Hiermee past u de intensiteit van gebieden met achtergrondverlichting aan en blijft video-inhoud onveranderd.
- **[Helderheid]:** Hiermee past u de intensiteit en details van donkere gebieden aan.
- **[Kleur]:** Hiermee past u de kleurverzadiging aan.
- **[Kleurschakering]:** Hiermee compenseert u voor kleurvariaties.
- **[Scherpte]:** Hiermee past u de scherpte van het beeld aan.
- **[Ruisreductie]:** Hiermee wordt de ruis in het beeld gefilterd en onderdrukt.
- **[Tint]:** Hiermee past u de kleurbalans van een beeld aan.
- **[Aangepaste tint]:** Hiermee past u de tintinstelling aan. (Alleen beschikbaar als **[Tint]** > **[Aangepast]** is geselecteerd)
- **[Digital Crystal Clear]:** Hiermee wordt elke pixel afgestemd op de omliggende pixels. Het resultaat is een prachtig HD-beeld.
  - **[Dyn. contrast]:** Hiermee verbetert u het contrast. De instelling **[Medium]** wordt aangeraden.
  - **[Dyn acht.gr.verl.]:** Hiermee past u de helderheid van de TV-achtergrondverlichting aan zodat deze overeenkomt met de lichtomstandigheden.
- **[MPEG artefactred.]:** Hiermee zorgt u voor vloeiende overgangen van digitale beelden. U kunt deze functie in- of uitschakelen.
- **[Kleurverbetering]:** Hiermee worden kleuren levendiger en worden details in heldere kleuren verbeterd. U kunt deze functie in- of uitschakelen.
- **[Pc-modus]:** Hiermee past u het beeld aan wanneer een PC op de TV is aangesloten via HDMI of DVI.
- **[Beeldformaat]:** Hiermee wijzigt u het beeldformaat.
- **[Beeldformaat]:** Hiermee past u het weergavegebied aan. (Als dit is ingesteld op maximum, ziet u mogelijk ruis of een ruwe rand van een beeld.)
- **[Horiz. versch.]:** Hiermee past u het beeld horizontaal aan voor PC-VGA, DVI, HDMI of YPbPr.
- **[Verticale versch.]:** Hiermee past u het beeld verticaal aan voor PC-VGA, DVI, HDMI of YPbPr.

---

## Het beeldformaat wijzigen

- 1 Druk op **[OK]**.  
↳ Er verschijnt een balk voor het beeldformaat.
- 2 Druk op **▲▼** om een beeldformaat te selecteren.  
↳ Het geselecteerde beeldformaat wordt geactiveerd.
- 3 Druk op **OK** om uw keuze te bevestigen.

---

## Overzicht van beeldformaten

De volgende beeldinstellingen kunnen worden geconfigureerd.

### Opmerking

- Welke beeldinstellingen beschikbaar zijn, hangt af van het formaat van de beeldbron.

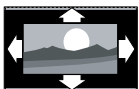

**[Auto formaat]:** (Niet voor de modus PC)  
Gebruikt automatisch het juiste beeldformaat. Indien dit niet zo is, wordt breedbeeld toegepast.



**[Super zoom]:** (Niet voor HD- en PC-modus.)  
Verwijdert de zwarte balken naast uitzendingen op 4:3-formaat. De vervorming is minimaal.



**[4:3]:** Hiermee wordt het traditionele formaat 4:3 ingesteld.

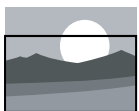

**[Ondertitelzoom]:**  
Hiermee worden beelden met het 4:3-formaat over het volledige scherm weergegeven terwijl de ondertitels zichtbaar zijn. Een deel van de bovenkant van het beeld is afgekapt.



**[Filmformaat 14:9]:** (Niet voor HD- en PC-modus.)  
Hiermee wijzigt u het 4:3-formaat in 14:9.



**[Filmformaat 16:9]:** (Niet voor HD- en PC-modus.)  
Hiermee wijzigt u het 4:3-formaat in 16:9.



**[Breedbeeld]:** Hiermee wordt het formaat 4:3 gewijzigd in 16:9.



**[Niet geschaald]:** Alleen voor HD- en PC-modus, en alleen bij bepaalde modellen. Geeft maximale scherpte. Er kan enige vervorming aanwezig zijn ten gevolge van de systemen die de zender gebruikt. Hiermee stelt u de PC-resolutie in op de breedbeeldmodus voor optimale resultaten.

---

## Smart Sound gebruiken

Gebruik Smart Sound om vooraf gedefinieerde geluidsinstellingen toe te passen.

- 1 Druk op **↓ SOUND**.  
↳ Het menu **[Smart sound]** verschijnt.
- 2 Druk op **▲▼** om de volgende instellingen te selecteren.
  - **[Aangepast]:** Hiermee past u de instellingen toe die zijn aangepast in het menu Geluid.
  - **[Normaal]:** Hiermee past u de geluidsinstellingen aan zodat ze passen bij de meeste omgevingen en soorten geluid.
  - **[Nieuws]:** Hiermee past u instellingen toe voor gesproken geluid, zoals nieuws.
  - **[Film]:** Hiermee past u instellingen voor films toe.
- 3 Druk op **OK** om uw keuze te bevestigen.  
↳ De geselecteerde Smart Sound-instelling wordt toegepast.



## Geluidsinstellingen handmatig aanpassen

- 1 Druk op **▲**.
  - 2 Druk op **▲▼◀▶** om **[Setup]** > **[Geluid]** te selecteren.  
↳ Het menu **[Geluid]** verschijnt.
  - 3 Druk op **▲▼◀▶** om de volgende instellingen te selecteren.
    - **[Smart sound]**: Hiermee opent u de vooraf ingestelde instellingen voor Smart Sound.
    - **[Bas]**: Hiermee past u het niveau voor de lage tonen aan.
    - **[Hoge tonen]**: Hiermee past u het niveau voor de hoge tonen aan.
    - **[Dig. nasynchronisatie]**: Synchronisatie van geluiduitvoer in- of uitschakelen. Als deze optie is ingeschakeld, synchroniseert de TV de geluid- en beeldprestaties. Als de optie is uitgeschakeld, moet u de functie voor synchronisatie van geluid aanpassen op het externe apparaat dat is aangesloten op de TV. (Alleen beschikbaar bij een SPDIF-verbinding)
    - **[Volume]**: Hiermee past u het volume aan.
    - **[Volume slechthoorden]**: Hiermee bepaalt u de mix van de audio voor slechthoorden en de normale audio. Indien beschikbaar bevat audio voor slechthoorden audiobeschrijvingen van wat er op het scherm gebeurt. U kunt dit ook inschakelen door op **AD (Audiodescriptie)** te drukken. (Alleen voor het Verenigd Koninkrijk.)
    - **[Balans]**: Hiermee past u de balans van de linker- en rechterluidspreker aan.
    - **[Taal audio]**: Beschikbaar voor digitale zenders als er meerdere talen worden uitgezonden. Geeft een overzicht van alle beschikbare audiotalen.
    - **[Dual I-II]**: Hiermee kunt u een audiotaal kiezen als uitzendingen met dubbel geluid beschikbaar zijn.
- **[Mono/Stereo]**: Hiermee kiest u mono of stereo als stereo-uitzendingen beschikbaar zijn.
  - **[TV-luidsprekers]**: Hiermee schakelt u de TV-luidsprekers in of uit. (Alleen beschikbaar als u Easylink inschakelt).
  - **[Surround]**: Hiermee schakelt u ruimtelijk geluid in.
  - **[Volume hoofdtel.]**: Hiermee regelt u het volume van de hoofdtelefoon.
  - **[Automatische volumevermindering]**: Hiermee vermindert u automatisch plotselinge wijzigingen in volumeniveau die bijvoorbeeld optreden bij het overschakelen naar een andere zender.
  - **[Delta volume]**: Hiermee worden volumeverschillen tussen zenders of aangesloten apparaten beperkt. Schakel over naar het aangesloten apparaat voordat u het delta volume wijzigt.
  - **[SPDIF OUT]**: Hiermee selecteert u het type digitale audio-uitvoer.
    - **[PCM]**: Hiermee converteert u niet-PCM audio naar PCM-audio.
    - **[Meerkanaals]**: Hiermee voert u audio uit naar het Home Theater-systeem.

---

## Het menu voor algemene toegankelijkheid gebruiken

U kunt het menu voor algemene toegankelijkheid activeren tijdens de eerste installatie. Als het menu is geactiveerd, hebt u tijdens het televisie kijken of het gebruik van externe apparaten snel toegang tot de menu's voor slechtzienden en slechthorenden.



Tip

- U kunt het menu voor algemene toegankelijkheid ook inschakelen door **[Setup] > [Installatie] > [Voorkeuren] > [Univ. toegang] > [Aan]** te selecteren.

- 1** Druk tijdens het televisie kijken op **OPTIONS**.  
↳ Het menu met TV-opties wordt weergegeven.
- 2** Selecteer **[Univ. toegang]** en druk op **OK** of **▶** om te bevestigen.
- 3** Druk op **◀▶** om een van de volgende opties te selecteren en druk op **OK** om te bevestigen.
  - **[Slechthorend]**: hiermee schakelt u ondertiteling voor slechthorenden in of uit.
  - **[Slechtziend]**: Hiermee selecteert u de luidspreker, hoofdtelefoon of beide voor **[Volume slechtzienden]**-geluid. Selecteer **[Uit]** om Audio Descriptor uit te schakelen. (Alleen voor het Verenigd Koninkrijk.)
  - **[Volume slechtzienden]**: Hiermee wijzigt u het volume voor audio voor slechtzienden.



Tip

- Druk op de gekleurde knoppen op de afstandsbediening om de opties in te voeren.

---

## Geavanceerde teletekstfuncties gebruiken

### Het menu met teletekstopties openen

Hiermee hebt u toegang tot de teletekstfuncties via het menu met teletekstopties.

- 1** Druk op **TELETEXT**.  
↳ Het teletekstschermbeschrijving verschijnt.
- 2** Druk op **OPTIONS**.  
↳ Het menu met teletekstopties wordt weergegeven.
- 3** Druk op **▲▼** om een van de volgende opties te selecteren.
  - **[Tonen]**: Hiermee kunt u verborgen informatie op een pagina verbergen of weergeven, zoals oplossingen van raadsels of puzzels.
  - **[Subpag. doorlopen]**: Hiermee kunt u automatisch door subpagina's bladeren indien deze beschikbaar zijn.
  - **[Taal]**: Hiermee schakelt u over naar een andere taalgroep om een taal die een andere tekenset bevat, goed weer te geven.
  - **[Pagina bevriezen]**: Hiermee zet u de huidige pagina stil.
  - **[Dubbel scherm] / [Volledig scherm]**: Hiermee schakelt u Dual Screen-teletekst in of uit.
- 4** Druk op **▲▼◀▶** om een optie te selecteren en druk op **OK** om te bevestigen.
- 5** Druk op **BACK** om het menu met teletekstopties af te sluiten.

## Subpagina's van een teletekstpagina selecteren

Een teletekstpagina kan verschillende subpagina's bevatten. Subpagina's worden weergegeven op een balk naast het nummer van de hoofdpagina.

- 1 Druk op **TELETEXT**.  
↳ Het teletekstschermbalk verschijnt.
- 2 Druk op **▲▼** om een teletekstpagina te selecteren.
- 3 Druk op **◀▶** om een subpagina te selecteren.

## Selecteer T.O.P. teletekstuitzendingen selecteren

Met behulp van T.O.P.-teletekstuitzendingen (Table Of Pages) kunt u van het ene onderwerp naar het andere overspringen zonder paginanummers te gebruiken. T.O.P.-teletekst wordt niet uitgezonden op alle TV-zenders.

- 1 Druk op **TELETEXT**.  
↳ Het teletekstschermbalk verschijnt.
- 2 Druk op **INFO**.  
↳ Het T.O.P.-overzicht wordt weergegeven.
- 3 Druk op **▲▼▶** om een onderwerp te selecteren.
- 4 Druk op **OK** om de pagina weer te geven.

## Een lijst met favoriete zenders maken en gebruiken

U kunt een lijst met favoriete TV-zenders maken zodat u deze zenders gemakkelijk kunt vinden.

### Een lijst met favorieten selecteren

- 1 Druk tijdens het televisie kijken op **OK** om het zenderoverzicht weer te geven.
- 2 Druk op **OPTIONS**.  
↳ Het menu met zenderopties wordt weergegeven.
- 3 Druk op **▲▼** om **[Lijst selecteren]** te selecteren en druk op **OK** om te bevestigen.  
↳ De opties voor zenderlijsten worden weergegeven.
- 4 Selecteer **[Favoriet]** en druk op **OK**.  
↳ Alleen de zenders uit de lijst met favorieten worden weergegeven in het zenderoverzicht.



#### Opmerking

- Het overzicht van favoriete zenders is leeg totdat u zenders toevoegt aan de lijsten met favorieten.

---

## Alle zenders weergeven

U kunt een lijst met favorieten sluiten en alle geïnstalleerde zenders weergeven.

- 1 Druk tijdens het televisie kijken op **OK**.  
↳ Het zenderoverzicht verschijnt.
- 2 Druk op **OPTIONS**.  
↳ Het menu met zenderopties wordt weergegeven.
- 3 Druk op **▲▼** om **[Lijst selecteren]** te selecteren en druk op **OK** of **▶** om te bevestigen.
- 4 Selecteer **[Alle]** en druk op **OK**.  
↳ Alle zenders worden weergegeven in het zenderoverzicht.

### Opmerking

- In het zenderoverzicht worden alle favoriete zenders aangegeven met een sterretje.

---

## Een zender toevoegen aan een lijst met favorieten

### Tip

- Geef alle zenders weer voordat u een zender aan de lijst met favorieten toevoegt.

- 1 Druk tijdens het televisie kijken op **OK**.  
↳ Het zenderoverzicht verschijnt.
- 2 Druk op **▲▼◀▶** om een zender toe te voegen aan een lijst met favorieten.
- 3 Druk op **OPTIONS**.  
↳ Het menu met zenderopties wordt weergegeven.
- 4 Selecteer **[Als fav. markeren]** en druk op **OK**.  
↳ De zender wordt toegevoegd aan de lijst met favorieten.

### Opmerking

- Alle favoriete zenders worden aangeduid met een sterretje in het zenderoverzicht.

---

## Een zender uit een lijst met favorieten verwijderen

- 1 Druk tijdens het televisie kijken op **OK**.  
↳ Het zenderoverzicht verschijnt.
- 2 Druk op **▲▼◀▶** om een zender te selecteren die u wilt verwijderen.
- 3 Druk op **OPTIONS**.
- 4 Selecteer **[Mark. als favoriet opheffen]** en druk op **OK**.  
↳ De zender wordt verwijderd.

---

## De elektronische programmagids gebruiken

De EPG is een gids op het scherm voor digitale zenders. Met de EPG kunt u:

- Een lijst weergeven met digitale programma's die worden uitgezonden
- Zien welke programma binnenkort worden uitgezonden
- Programma's op genre sorteren
- Een herinnering instellen voor het begin van een programma
- Favoriete EPG-zenders instellen

---

## De elektronische programmagids inschakelen

- 1 Druk tijdens het televisie kijken op **BROWSE**.  
↳ Het EPG-planscherm wordt weergegeven met daarin informatie over de geplande programma's.

### Opmerking

- EPG-informatie is niet in alle landen beschikbaar en het kan enige tijd duren voordat de informatie is geladen.

### Tip

- Druk op **BROWSE** om te schakelen tussen EPG en het zenderoverzicht.

## EPG gebruiken

- 1 Druk tijdens het televisie kijken op **BROWSE**.  
↳ Het EPG-planscherm wordt weergegeven.
- 2 Druk op **▲**.  
↳ Het programmagidsmenu wordt weergegeven.
- 3 Druk op **▲▼◀▶** om een optie te selecteren en vervolgens op **OK** om te bevestigen.
- 4 Druk op **▲** om het EPG-menu af te sluiten.



### Opmerking

- Alleen de zenders in de lijst **[EPG-voorkeurszenders]** worden weergegeven in het EPG-menu.

## Het menu met EPG-opties gebruiken

Gebruik het menu met EPG-opties om herinneringen in te stellen of te wissen, de dag te wijzigen en voor andere handige EPG-opties.

- 1 Druk op **BROWSE**.
- 2 Druk op **OPTIONS**.  
↳ Het EPG-menu wordt weergegeven.
- 3 Druk op **▲▼** om een van de volgende opties te selecteren.
  - **[Herinn. instellen] / [Herinner. wissen]**: Hiermee stelt u programmaherinneringen in of wist u ze.
  - **[Dag wijzigen]**: Hiermee stelt u de EPG-dag in.
  - **[Info tonen]**: Hiermee geeft u programma-informatie weer.
  - **[Zoeken op genre]**: Hiermee zoekt u TV-programma's op genre.
  - **[Geplande herinneringen]**: Hiermee geeft u programmaherinneringen weer. Alleen beschikbaar voor programma's die binnenkort worden uitgezonden.

- **[EPG-voorkeurszenders]**: Hiermee stelt u voorkeurs-EPG-zenders in.
- **[EPG-gegevens opvragen]**: Hiermee wordt informatie over favoriete EPG-zenders bijgewerkt.

- 4 Druk op **OK** om de optie in te voeren of te activeren.

- 5 Druk op **BACK** om het EPG-menu af te sluiten.



### Tip

- Druk op **BROWSE** om te schakelen tussen EPG en het zenderoverzicht.

## De TV-klok gebruiken

U kunt een klok weergeven op het TV-scherm. De klok geeft de huidige tijd weer op basis van de tijdgegevens die worden ontvangen van uw TV-aanbieder.

## De TV-klok weergeven

- 1 Druk tijdens het televisie kijken op **OPTIONS**.  
↳ Het menu met TV-opties wordt weergegeven.
- 2 Selecteer **[Klok]**.
- 3 Druk op **OK**.



### Opmerking

- Als u de klok wilt uitschakelen, herhaalt u de bovenstaande procedure.

## De klokmodus wijzigen

- 1 Druk op **▲**.
- 2 Druk op **▲▼◀▶** om **[Setup] > [Installatie] > [Klok] > [Automatische klok]** te selecteren.
- 3 Druk op **▲▼** om **[Automatisch]** of **[Handmatig]** te selecteren.
- 4 Druk op **OK** om te bevestigen.

---

## Zomertijd gebruiken

- 1 Druk op .
- 2 Druk op     om [Setup] > [Installatie] > [Klok] > [Zomertijd] te selecteren.
- 3 Druk op **OK** of  om [Zomertijd] te activeren.
- 4 Druk op   om [Standaardtijd] of [Zomertijd] te selecteren.
- 5 Druk op **OK** om te bevestigen.

### Opmerking

- Deze optie is alleen beschikbaar als u [Automatische klok] > [Handmatig] selecteert (in landen met kloktransmissiegegevens).

---

## Timers gebruiken

U kunt timers instellen om de TV op een opgegeven tijdstip in de stand-bymodus te zetten.

### Tip

- Stel de klok van de TV in voordat u timers gebruikt.





---

## De televisie automatisch overschakelen naar stand-by (sluimerschakelaar)

Met de sluimerschakelaar wordt de televisie na een vooraf bepaalde tijd automatisch overgeschakeld naar de stand-bymodus.

### Tip

- U kunt de TV al eerder uitschakelen of de sluimerschakelaar opnieuw instellen.







- 1 Druk op .
- 2 Druk op     om [Setup] > [Functies] > [Sleeptimer] te selecteren.  
↳ Het menu [Sleeptimer] verschijnt.

- 3 Druk op  om een waarde tussen nul en 180 minuten te selecteren.  
↳ U kunt de sluimerschakelaar instellen in stappen van vijf minuten. Als u de waarde instelt op nul, wordt de sluimerschakelaar uitgeschakeld.
- 4 Druk op **OK** om de sluimerschakelaar in te schakelen.  
↳ De TV wordt na de opgegeven tijd overgeschakeld naar de stand-bymodus.

---

## De TV automatisch inschakelen (timer aan)

U kunt de TV vanuit de stand-bymodus of de inschakelmodus op de opgegeven tijd inschakelen op de ingestelde zender.

- 1 Druk op .
- 2 Druk op    om [Setup] > [Functies] > [Timer aan] te selecteren.
- 3 Druk op  om het menu [Timer aan] te openen.
  - **[Activeren]:** Hiermee selecteert u hoe vaak de TV wordt ingeschakeld.
  - **[Tijd]:** Hiermee stelt u de tijd in waarop de TV moet worden ingeschakeld.
  - **[Programmanr.]:** Hiermee selecteert u de zender of het aangesloten apparaat.
- 4 Druk op  om af te sluiten.

### Tip

- Selecteer [Timer aan] > [Activeren] > [Uit] om deze functie uit te schakelen.

## TV-vergrendeling gebruiken

U kunt voorkomen dat uw kinderen naar bepaalde programma's of zenders kijken door de knoppen van de TV te vergrendelen.

### Uw pincode instellen of wijzigen

- 1 Druk op **▲**.
- 2 Druk op **▲▼◀▶** om **[Setup] > [Functies] > [Code instellen] / [Code wijzigen]** te selecteren.
  - ↳ Het menu **[Code instellen] / [Code wijzigen]** wordt weergegeven.
- 3 Voer uw code in met de **Cijfertoetsen**.
  - ↳ Volg de aanwijzingen op het scherm om uw pincode te maken of te wijzigen.



#### Tip

- Bent u uw code vergeten, voer dan '8888' in om nog aanwezige codes te negeren.

### De TV vergrendelen of ontgrendelen

Hiermee vergrendelt u de TV om toegang tot alle zenders en aangesloten apparaten te voorkomen.

- 1 Druk op **▲**.
- 2 Druk op **▲▼◀▶** om **[Setup] > [Functies] > [TV vergrendelen]** te selecteren.
  - ↳ U wordt gevraagd uw pincode in te voeren.
- 3 Voer uw code in met **Cijfertoetsen**.
  - ↳ Het menu **[TV vergrendelen]** verschijnt.
- 4 Druk op **▲▼** om **[Vergrendelen] of [Ontgrendelen]** te selecteren.
- 5 Druk op **OK** om te bevestigen.
  - ↳ Alle kanalen en aangesloten apparaten worden vergrendeld of ontgrendeld.
- 6 Druk op **▲** om af te sluiten.



#### Opmerking

- Zet de TV uit en weer aan zodat de wijziging van kracht wordt.
- Als u **[Vergrendelen]** selecteert, moet u uw code elke keer invullen wanneer u de TV aanzet.

### De TV gedurende een specifieke tijd vergrendelen

- 1 Druk op **▲**.
- 2 Druk op **▲▼◀▶** om **[Setup] > [Functies] > [Vergrendelen na]** te selecteren.
  - ↳ U wordt gevraagd uw pincode in te voeren.
- 3 Voer uw code in met **Cijfertoetsen**.
- 4 Selecteer **[Aan]**.
  - ↳ Het functiemenu wordt weergegeven.
- 5 Selecteer **[Tijd]** en druk op **OK**.
- 6 Voer de tijd in met de **Cijfertoetsen** of de **Navigatietoetsen**.
- 7 Selecteer **[Gereed]**.
  - ↳ De TV wordt automatisch uitgeschakeld op de opgegeven tijd.



#### Opmerking

- U moet uw code invoeren elke keer dat u de TV inschakelt.
- Zet de TV uit en weer aan zodat de wijziging van kracht wordt.

### Een of meer zenders vergrendelen of ontgrendelen

- 1 Druk tijdens het televisie kijken op **OK** om het zenderoverzicht weer te geven.
- 2 Druk op **▲▼◀▶** om een zender te vergrendelen of ontgrendelen.
- 3 Druk op **OPTIONS**.
- 4 Druk op **▲▼** om **[Zender vergrendelen] of [Zender ontgrendelen]** te selecteren.

- 5 Druk voor elke selectie op **OK** om de zender te vergrendelen of ontgrendelen.
  - ↳ De eerste keer dat u een zender vergrendelt of ontgrendelt, wordt u gevraagd uw pincode in te voeren.
- 6 Voer uw code in en druk op **OK**.
  - ↳ Als de zender is vergrendeld, wordt een slotsymbool weergegeven.
- 7 Herhaal het proces om andere zenders te vergrendelen of ontgrendelen.



#### Opmerking

- Zet de TV uit en weer aan zodat de wijziging van kracht wordt.
- Als u **P +/-** op de afstandsbediening gebruikt om tussen zenders te schakelen, worden de geblokkeerde zenders overgeslagen.
- Als u vanuit het zenderoverzicht naar de vergrendelde zenders gaat, wordt u gevraagd om uw pincode in te voeren.

## Kwalificatie door ouders instellen

Sommige digitale uitzenders hebben een leeftijdsgrens aan hun programma's toegekend. U kunt uw TV zo instellen dat alleen programma's met een leeftijdsgrens lager dan de leeftijd van uw kind worden weergegeven.

- 1 Druk op **▲**.
- 2 Druk op **▲▼◀▶** om **[Setup] > [Functies] > [Kwal. door ouders]** te selecteren.
  - ↳ Er wordt een instelscherm voor de code weergegeven.
- 3 Voer uw code in met **Cijfertoetsen**.
  - ↳ Het menu voor ouderlijke kwalificatie wordt weergegeven.
- 4 Druk op **▲▼** om een leeftijdsgrens te selecteren.
- 5 Druk op **OK** om te bevestigen.
- 6 Druk op **▲** om af te sluiten.

## Ondertiteling gebruiken

U kunt voor elke TV-zender ondertiteling instellen. Ondertiteling wordt uitgezonden via teletekst of digitale DVB-T-uitzendingen. Voor digitale uitzendingen kunt u een ondertiteltaal selecteren.

## Ondertiteling inschakelen op analoge TV-zenders

- 1 Selecteer een analoge TV-zender.
- 2 Druk op **TELETEXT**.
- 3 Voer het driecijferige paginanummer van de ondertitelingspagina in met de **Cijfertoetsen**.
- 4 Druk op **TELETEXT** om teletekst uit te schakelen.
- 5 Druk op **SUBTITLE**.
  - ↳ Het menu **[Ondertitelmodus]** verschijnt.
- 6 Selecteer **[Aan]** om altijd ondertiteling weer te geven of **[Aan indien gedempt]** om alleen ondertiteling weer te geven als het geluid is gedempt.
- 7 Druk op **OK** om ondertiteling in te schakelen.
- 8 Herhaal deze procedure om ondertiteling op elke analoge zender in te schakelen.



#### Tip

- Selecteer **[Ondertitelmodus] > [Uit]** om ondertiteling uit te schakelen.



## Ondertiteling inschakelen op digitale TV-zenders

- 1 Druk tijdens het kijken naar digitale zenders op **SUBTITLE**.  
↳ Het menu **[Ondertitelmodus]** verschijnt.
- 2 Selecteer **[Aan]** om altijd ondertiteling weer te geven of **[Aan indien gedempt]** om alleen ondertiteling weer te geven als het geluid is gedempt.
- 3 Druk op **OK** om ondertiteling in te schakelen.

## De taal van de ondertiteling selecteren voor digitale TV-zenders

### Opmerking

- Als u een taal voor ondertiteling van een digitale zender selecteert zoals hieronder beschreven, wordt de voorkeurstaal voor ondertiteling die is ingesteld in het installatiemenu tijdelijk genegeerd.

- 1 Druk op **▲**.
- 2 Druk op **▲▼◀▶** om **[Setup] > [Functies] > [Taal ondertit.]** te selecteren.
- 3 Druk op **OK** of **▶** om de lijst met beschikbare talen te openen.
- 4 Druk op **▲▼** om een taal voor de ondertiteling te selecteren.
- 5 Druk op **OK** om te bevestigen.

### Tip

- U kunt het menu **[Taal ondertit.]** ook tijdens het televisie kijken openen door op **OPTIONS > [Taal ondertit.]** te drukken.

## Foto's bekijken en muziek afspelen vanaf een USB-opslagapparaat

### Let op

- Philips is niet verantwoordelijk als het USB-opslagapparaat niet wordt ondersteund en is ook niet verantwoordelijk voor beschadiging of verlies van gegevens op het apparaat.

Gebruik de USB-aansluiting voor het bekijken van foto's of het beluisteren van muziek vanaf een USB-opslagapparaat.

- 1 Schakel de TV in.
- 2 Sluit het USB-opslagapparaat aan op de TV.  
↳ Het hoofdmenu wordt weergegeven.
- 3 Druk op **▲▼◀▶** om **[USB bladeren]** te selecteren.
- 4 Druk op **OK** om te bevestigen.  
↳ De USB-miniaturbrowser wordt weergegeven.

### Tip

- Druk op **BROWSE** om te schakelen tussen de miniatuurmodus en de modus voor het bladeren door bestanden.

## Foto's bekijken

- 1 Druk in de USB-browser op **▶** om de map **[Beeld]** te openen.
- 2 Druk op **▲▼◀▶** om een foto of een fotoalbum te selecteren.
- 3 Druk op **OK** om de foto in een volledig scherm weer te geven.

### Tip

- Druk in het volledige scherm op **◀▶** om door de foto's te bladeren.

---

## Een diavoorstelling van uw foto's weergeven

- 1 Als een foto in een volledig scherm wordt weergegeven, drukt u op **OK**.
  - ↳ De diavoorstelling begint bij de geselecteerde foto.
- 2 Druk op de volgende knoppen om de diavoorstelling te bedienen:
  - **OK** of **▶▶** om de diapresentatie te onderbreken.
  - **◀◀** of **▶▶** om naar de vorige of volgende foto te gaan.
  - **■** om de diapresentatie te stoppen.

---

## Instellingen van de diavoorstelling wijzigen

- 1 Druk tijdens het weergeven van een diavoorstelling op **OPTIONS**.
  - ↳ Het menu met opties voor diavoorstellingen wordt weergegeven.
- 2 Druk op **▲▼** om een van de volgende opties te selecteren.
  - **[Diapres. starten] / [Diapres. stoppen]:** Hiermee start of stopt u een diapresentatie.
  - **[Diaovergangen]:** Hiermee stelt u de overgang tussen afbeeldingen in.
  - **[Freq. diapres.]:** Hiermee stelt u in hoe lang een afbeelding wordt weergegeven.
  - **[Beeld roteren]:** Hiermee kunt u een foto draaien.
  - **[Info tonen]:** Hiermee geeft u de naam, datum en grootte van de foto, en de volgende foto in de diapresentatie weer.
- 3 Druk op **OK** om uw instelling te bevestigen.



### Opmerking

- **[Beeld roteren]** en **[Info tonen]** worden alleen weergegeven als u op **OK** drukt om de diavoorstelling te onderbreken.

---

## Naar muziek luisteren

- 1 Selecteer in de USB-miniaturbrowser **[Muziek]** en druk op **▶** om te bevestigen.
  - Druk op **BROWSE** om te schakelen tussen de miniatuurmodus en de modus voor het bladeren door bestanden.
- 2 Druk op **▲▼◀▶** om een muzieknummer of een album te selecteren.
- 3 Druk op **OK** om de geselecteerde muziek af te spelen.

---

Knop	Functie
<b>OK / ▶▶</b>	Afspelen onderbreken, hervatten of stoppen.
<b>◀◀ / ▶▶</b>	Naar de vorige of de volgende track.

---

---

## Muziekinstellingen

- Druk tijdens het luisteren naar muziek op **OPTIONS** voor een van de volgende muziekinstellingen.
- **[Afspelen starten] / [Afspelen stoppen]:** Hiermee start of stopt u de muziek.
  - **[Herhalen] / [Eén keer afspelen]:** Hiermee herhaalt u een nummer. / Hiermee schakelt u herhaaldelijk afspelen uit en wordt een nummer of album één keer afgespeeld.
  - **[Shuffle aan] / [Shuffle uit]:** Hiermee schakelt u het willekeurig afspelen van nummers in of uit.
  - **[Info tonen]:** Hiermee geeft u de bestandsnaam weer.
  - **[TV-luidsprekers]** (Alleen beschikbaar als u EasyLink activeert): Hiermee schakelt u de TV-luidsprekers in of uit.
  - **[Geluid]:** Hiermee past u de geluidsinstelling aan.

## Diapresentatie met achtergrondmuziek

U kunt een diavoorstelling van uw afbeeldingen bekijken met achtergrondmuziek.

- 1 Selecteer een album met nummers.
- 2 Druk op **OK**.
- 3 Druk op **BACK** om terug te keren naar de USB-inhoudsbrowser.
- 4 Selecteer een album met afbeeldingen.
- 5 Druk op **OK**.

## Een USB-opslagapparaat verwijderen



### Let op

- Volg deze procedure om schade aan het USB-opslagapparaat te voorkomen.

- 1 Druk op **BACK** om de USB-browser af te sluiten.
- 2 Wacht vijf seconden voordat u het USB-opslagapparaat loskoppelt.

## Luisteren naar digitale radiozenders

Als er digitale uitzendingen beschikbaar zijn, worden er tijdens de installatie automatisch digitale radiozenders geïnstalleerd.

- 1 Druk tijdens het televisie kijken op **OK** om het zenderoverzicht weer te geven.
- 2 Druk op **OPTIONS**.
- 3 Druk op **▲▼** om **[Lijst selecteren]** > **[Radio]** te selecteren.
  - ↳ Het overzicht van radiozenders verschijnt.
- 4 Druk op **▲▼◀▶** om een radiozender te selecteren en druk op **OK** om de zender te beluisteren.



### Opmerking

- Selecteer **[Lijst selecteren]** > **[Alle]** om radiozenders af te sluiten en alle zenders weer te geven.

## De software van de TV bijwerken

Philips werkt continu aan de verbetering van zijn producten. Wij raden u aan om de software van de TV bij te werken als er updates beschikbaar zijn. Raadpleeg [www.philips.com/support](http://www.philips.com/support) voor de beschikbaarheid.

## De huidige softwareversie controleren

- 1 Druk op **▲**.
- 2 Druk op **▲▼◀▶** om **[Setup]** > **[Software-update]** > **[Info huidige softwar]** te selecteren.
  - ↳ Op de TV wordt informatie over de huidige software weergegeven.

## De software downloaden

- 1 Open een webbrowser op uw PC en ga naar [www.philips.com/support](http://www.philips.com/support).
- 2 Download het meest recente software-upgradebestand naar uw PC.
- 3 Pak het ZIP-bestand uit.
- 4 Kopieer het bestand autorun.upg naar de hoofdmap van het USB-apparaat.

## Software bijwerken

U kunt de TV-software bijwerken via een USB-opslagapparaat of OAD (Over the Air software Download).

---

## Bijwerken met een USB-apparaat

Sluit het USB-opslagapparaat aan op de TV.

- 1 Als het software-updatescherm niet automatisch wordt weergegeven, selecteert u **[Setup]** > **[Software-update]** > **[Lokale updates]** > **[USB]**.
- 2 Druk op **OK** om de TV-software handmatig bij te werken.
- 3 Volg de instructies op het scherm om de update te voltooien.



### Opmerking

- Als de software-update is voltooid, wordt de TV opnieuw gestart.

---

## Bijwerken met OAD

- 1 Als u digitale (DVB-T-) uitzendingen gebruikt, ontvangt uw TV automatisch software-updates. Ga als volgt te werk als er op het scherm een bericht wordt weergegeven waarin u wordt gevraagd de software bij te werken:
  - Selecteer **[Nu bijwerken]** om de software onmiddellijk bij te werken.
  - Selecteer **[Later herinneren]** om het updatescherm af te sluiten en later te worden herinnerd.
  - Selecteer **[Annuleren]** om de update over te slaan.
- 2 Als u **[Annuleren]** selecteert, kunt u de OAD-update handmatig starten door **[Setup]** > **[Software-update]** > **[Lokale updates]** > **[OAD]** te selecteren.
- 3 Selecteer de beschikbare versie van OAD en druk op **OK**.
- 4 Volg de instructies op het scherm om de update te starten.



### Opmerking

- Als de software-update is voltooid, wordt de TV opnieuw gestart.

---

## TV-voorkeuren wijzigen

Gebruik het menu met voorkeuren om uw TV-instellingen aan te passen.

- 1 Druk op **▲**.
- 2 Selecteer **[Setup]** > **[Installatie]** > **[Voorkeuren]**.
  - **[Locatie]**: Hiermee optimaliseert u de TV-instellingen voor uw locatie, thuis of in de winkel.
  - **[Volumebalk]**: Hiermee geeft u de volumebalk weer als u het volume aanpast.
  - **[Zenderinformatie]**: Hiermee wordt elke keer dat u naar een andere zender schakelt, informatie over de TV-zender weergegeven. Selecteer **[Volledig]** om zenderinformatie weer te geven of **[Uit]** om de zenderinformatie uit te schakelen.
  - **[Univ. toegang]**: Hiermee schakelt u het menu voor algemene toegankelijkheid in of uit.
  - **[EasyLink]**: Hiermee kunt u met één druk op de knop afspelen vanaf apparaten die compatibel zijn met EasyLink en deze met één druk op de knop op stand-by zetten.
  - **[Pixel Plus Link]**: Overschrijft de instellingen van aangesloten apparaten en gebruikt de instellingen van de TV. (Alleen beschikbaar als u Easylink activeert).
  - **[E-sticker]**: Alleen voor de modus Winkel. Hiermee stelt u de locatie in van de e-sticker.
- 3 Druk op **▲▼◀▶** om uw voorkeur te selecteren.
- 4 Druk op **OK**.
- 5 Druk op **▲** om af te sluiten.

## Toegang tot de decoderzender

U kunt zenders die via een decoder of descrambler worden geleverd, toewijzen aan uw TV-selectie. Op die manier kunt u deze zenders selecteren met de afstandsbediening van uw TV. De decoder of een descrambler moet zijn aangesloten op EXT1 (SCART).

### Decoderzender instellen

Zenders van een decoder of descrambler instellen.

- 1 Druk op **▲**.
- 2 Selecteer **[Setup]** > **[Installatie]** > **[Decoder]**.
- 3 Druk op **▶** om het menu **[Decoder]** te openen.
- 4 Druk op **▲▼** om **[Zender]** te selecteren en druk op **▶** om te bevestigen.
- 5 Selecteer één zender die u wilt toewijzen aan de decoder / descrambler en druk op **OK** om te bevestigen.
- 6 Selecteer **[Status]** en druk op **▶** om te bevestigen.
- 7 Selecteer **[EXT 1]** (SCART) voor de aansluiting die door de decoder / descrambler wordt gebruikt.
- 8 Druk op **OK**.
- 9 Druk op **▲** om af te sluiten.

#### Opmerking

- Selecteer **[Geen]** als u de decoder- / descramblerzender niet wilt toewijzen.

## Een TV-demo starten

U kunt demo's gebruiken om de functies van de TV beter te leren kennen. Sommige demo's zijn niet beschikbaar op bepaalde modellen. De beschikbare demo's worden weergegeven in de menulijst.

- 1 Druk op **DEMO** op de afstandsbediening.
- 2 Druk op **▲▼** om een demo te selecteren en druk op **OK** om deze te bekijken.
- 3 Druk op **DEMO** om af te sluiten.

## Fabrieksinstellingen herstellen

U kunt de standaard beeld- en geluidsinstellingen voor de televisie herstellen. De instellingen voor de installatie van zenders blijven hetzelfde.

- 1 Druk op **▲**.
- 2 Selecteer **[Setup]** > **[Installatie]** > **[Fabrieksinst.]**.
- 3 Druk op **▶** om **[Fabrieksinst.]** te openen.
- 4 Selecteer **[Resetten]** om het herstellen van de standaardinstellingen te starten.
- 5 Druk op **OK**.
- 6 Druk op **▲** om af te sluiten.

# 7 Zenders instellen

Als u de TV voor het eerst instelt, wordt u gevraagd de menutaal in te stellen en de digitale TV- en radiozenders te installeren (indien beschikbaar). In dit hoofdstuk vindt u instructies voor het opnieuw installeren en afstemmen van zenders.

---

## Zenders automatisch installeren

In deze sectie leest u hoe u automatisch alle zenders kunt zoeken en opslaan.

---

### Stap 1 De gewenste menutaal selecteren

- 1 Druk op **▲**.
- 2 Druk op **▲▼◀▶** om **[Setup] > [Installatie] > [Taal] > [Menutaal]** te selecteren.
- 3 Druk op **OK** of **▶** om **[Menutaal]** te activeren.
- 4 Druk op **▲▼** om een taal te selecteren.
- 5 Druk op **OK** om te bevestigen.
- 6 Druk op **◀** om terug te keren naar het menu **[Installatie]**.

---

### Stap 2 Uw land selecteren

Selecteer het land waarin u de TV installeert. De zenders die beschikbaar zijn voor het land, worden geïnstalleerd op de TV.

- 1 Druk op **▲**.
- 2 Druk op **▲▼◀▶** om **[Setup] > [Installatie] > [Kanalen instellen] > [Kanalen automatisch zoeken]** te selecteren.

- 3 Druk op **OK** of **▶** om het menu te openen.  
↳ Het landenmenu wordt weergegeven.
- 4 Druk op **▲▼** om uw land te selecteren.
- 5 Druk op **OK** om uw keuze te bevestigen.  
↳ De zenderinstallatiegids wordt weergegeven op het scherm.

---

### Stap 3 Zenders installeren

Hiermee installeert u automatisch de beschikbare analoge en digitale TV-zenders en digitale radiozenders.

- 1 Selecteer **[Volledige install.]** in de zenderinstallatiegids.
- 2 Druk op **OK** om te bevestigen.  
↳ De TV zoekt alle beschikbare zenders en slaat ze op.
- 3 Als de installatie is voltooid, drukt u op **OK** om het installatiemenu af te sluiten.

---

### De lijst met zenders bijwerken

U kunt het automatisch bijwerken van zenders inschakelen als de TV in de stand-bymodus staat. De zenders die op de TV zijn opgeslagen, worden elke ochtend bijgewerkt volgens de informatie in de uitzending.

- 1 Druk op **▲**.
- 2 Druk op **▲▼◀▶** om **[Setup] > [Installatie] > [Kanalen instellen] > [Stand-by-update]** te selecteren.
- 3 Selecteer **[Aan]** om automatisch bijwerken in te schakelen of selecteer **[Uit]** om dit uit te schakelen.

## Zenders handmatig installeren

In deze sectie leest u hoe u handmatig analoge TV-zenders kunt zoeken en opslaan.

### Stap 1 Uw systeem selecteren

#### Opmerking

- Sla deze stap over als de systeeminstellingen correct zijn.

- 1 Druk op **↑**.
- 2 Druk op **▲▼◀▶** om **[Setup]** > **[Installatie]** > **[Kanalen instellen]** > **[Analoog: handmatige installatie]** te selecteren.  
↳ Het menu **[Analoog: handmatige installatie]** verschijnt.
- 3 Druk op **▲▼** om **[Systeem]** te selecteren en druk op **▶** om te bevestigen.
- 4 Druk op **▲▼** om uw land of regio te selecteren.
- 5 Druk op **OK** om te bevestigen.
- 6 Druk op **◀** om terug te keren naar het menu **[Kanalen instellen]**.

### Stap 2 Nieuwe televisiezenders zoeken en opslaan

- 1 Druk op **↑**.
- 2 Druk op **▲▼◀▶** om **[Setup]** > **[Installatie]** > **[Kanalen instellen]** > **[Analoog: handmatige installatie]** te selecteren.  
↳ Het menu **[Analoog: handmatige installatie]** verschijnt.
- 3 Druk op **▲▼** om **[Zoeken]** te selecteren en druk op **▶** om te bevestigen.
- 4 Druk op **▲▼◀▶** om de driecijferige frequentie handmatig in te voeren.

- 5 Druk op **OK** om te beginnen met zoeken.  
↳ Als een zender niet beschikbaar is op de geselecteerde frequentie, drukt u op **OK** om naar de volgende beschikbare zender te zoeken.
- 6 Druk op **BACK** als de nieuwe zender is gevonden.
- 7 Druk op **▲▼** om **[Opsl. als nwe zender]** te selecteren en de nieuwe zender onder een nieuw zendernummer op te slaan.
- 8 Druk op **OK** om **[Opsl. als nwe zender]** te selecteren en druk vervolgens op **OK**.
- 9 Druk op **◀** om terug te keren naar het menu **[Kanalen instellen]**.

### Stap 3 Analoge zenders fijnafstemmen

- 1 Druk op **↑**.
- 2 Druk op **▲▼◀▶** om **[Setup]** > **[Installatie]** > **[Kanalen instellen]** > **[Analoog: handmatige installatie]** te selecteren.  
↳ Het menu **[Analoog: handmatige installatie]** verschijnt.
- 3 Druk op **▲▼** om **[Fijn afstemmen]** te selecteren en druk op **▶** om te bevestigen.
- 4 Druk op **▲▼** om de frequentie aan te passen.
- 5 Druk op **OK** om te bevestigen.
- 6 Druk op **▲▼** om **[Huidige zender vastleggen]** te selecteren en het zendernummer op te slaan.
- 7 Druk op **▶** om **[Huidige zender vastleggen]** te selecteren en druk vervolgens op **OK**.
- 8 Druk op **◀** om terug te keren naar het menu **[Kanalen instellen]**.

---

## Zenders hernoemen

U kunt zenders hernoemen. De naam wordt weergegeven als u de zender selecteert.

- 1 Druk tijdens het televisie kijken op **OK** om het zenderoverzicht weer te geven.
- 2 Selecteer de zender die u wilt hernoemen.
- 3 Druk op **OPTIONS**.  
↳ Het menu met zenderopties wordt weergegeven.
- 4 Druk op **▲▼** om **[Zenders hernoemen]** te selecteren en druk vervolgens op **OK**.  
↳ Er verschijnt een tekst invoervak.
- 5 Druk op **▲▼◀▶** om tekens te selecteren.
- 6 Druk op **OK** om elk teken te bevestigen.
- 7 Selecteer **[Gereed]** en druk op **OK** om het hernoemen van zenders te voltooien.



Tip

- Druk op **[Aa]** om de hoofdletters te wijzigen in kleine letters en vice versa.

---

## Zenders herschikken

Nadat u zenders hebt ingesteld, kunt u de volgorde wijzigen waarin ze worden weergegeven.

- 1 Druk tijdens het televisie kijken op **OK** om het zenderoverzicht weer te geven.
- 2 Druk op **OPTIONS**.  
↳ Het menu met zenderopties wordt weergegeven.
- 3 Druk op **▲▼** om **[Herordenen]** te selecteren en druk vervolgens op **OK**.
- 4 Selecteer de zender die u wilt verplaatsen en druk op **OK**.  
↳ De geselecteerde zender wordt gemarkeerd.

- 5 Druk op **▲▼◀▶** om de gemarkeerde zender naar de gewenste positie te verplaatsen en druk op **OK**.
- 6 Druk op **OPTIONS**.  
↳ **[Herordenen gereed]** verschijnt op het scherm.
- 7 Druk op **OK** om te bevestigen.
- 8 Druk op **BACK** om het zenderoverzicht af te sluiten.

---

## Digitale ontvangst testen

U kunt de kwaliteit en signaalsterkte van digitale zenders controleren. Hiermee kunt u de antenne of satellietdish verplaatsen en testen.

- 1 Druk op **↑**.
- 2 Druk op **▲▼◀▶** om **[Setup] > [Installatie] > [Kanalen instellen] > [Handmatig zoeken naar kanalen]** te selecteren.
- 3 Druk op **▶** om het menu te openen.
- 4 Druk op **▲▼◀▶** om de frequentie in te voeren van de zender die u wilt testen.
- 5 Druk op **OK** om de frequentie te bevestigen en druk nogmaals op **OK** om **[Zoeken]** te bevestigen.
- 6 Als u klaar bent, selecteert u **[Opslaan]** om de frequentie op te slaan.



Opmerking

- Verplaats de antenne of satellietdish als de kwaliteit en de sterkte van het signaal zwak zijn en test opnieuw.
- Indien u nog steeds problemen ondervindt met de ontvangst van digitale uitzendingen, neem dan contact op met een gespecialiseerde installateur.



# 8 Apparaten aansluiten

In deze sectie wordt beschreven hoe u apparaten met verschillende aansluitingen kunt aansluiten. U kunt voorbeelden vinden in de Snelstartgids.

## Opmerking

- U kunt apparaten via verschillende connectoren aansluiten op uw TV.

## Aansluiting achterkant

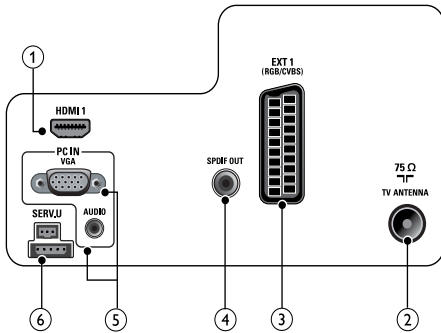

### 1 HDMI 1

Digitale audio- en video-ingang vanaf digitale High Definition-apparaten zoals Blu-ray-spelers.

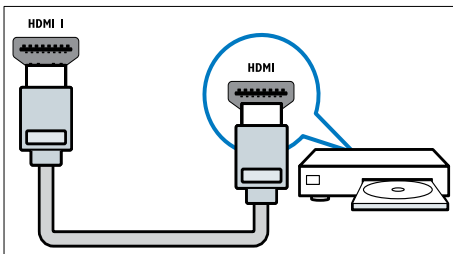

Aansluitingen via DVI of VGA vereisen een extra audiokabel (zie 'Een computer aansluiten' op pagina 41).

### 2 TV ANTENNA

Signaalinput vanaf een antenne, kabel of satelliet.

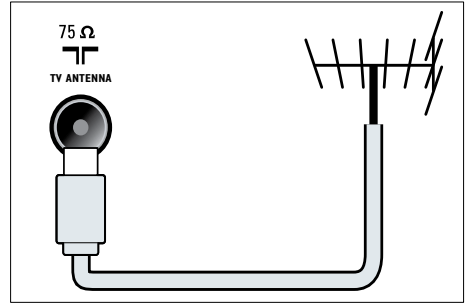

### 3 EXT 1 (CVBS en RGB)

Analoge audio- en video-ingang vanaf analoge of digitale apparaten zoals DVD-spelers of gameconsoles.

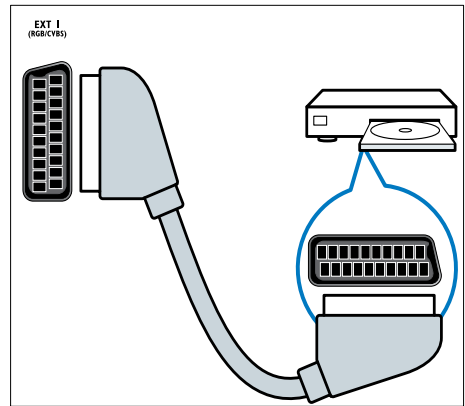

### 4 SPDIF OUT

Digitale audio-uitgang naar home theater-systemen en andere digitale audiosystemen.

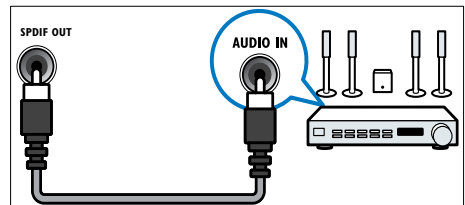

- 5 **PC IN (VGA en AUDIO)**  
Audio- en video-ingang vanaf een computer.

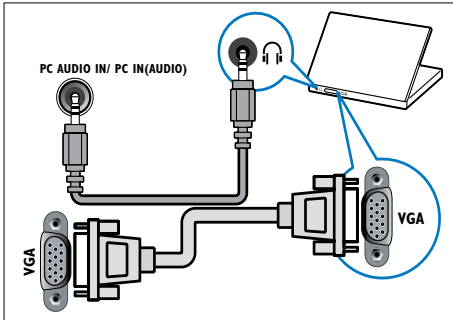

- 6 **SERV. U**  
Voor software-update.

## Aansluiting zijkant

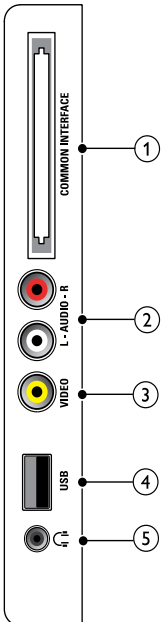

- 1 **COMMON INTERFACE**  
Sleuf voor een CAM (Conditional Access Module).

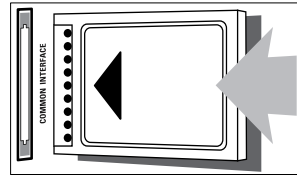

- 2 **AUDIO L/R**  
Audio-ingang vanaf analoge apparaten die zijn aangesloten op VIDEO.

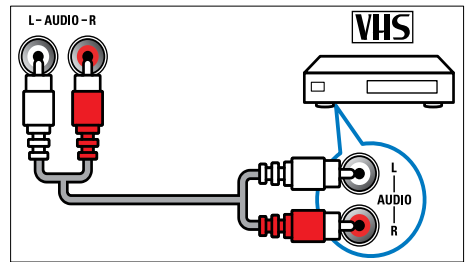

- 3 **VIDEO**  
Composiete video-ingang vanaf analoge apparaten zoals VCR's.

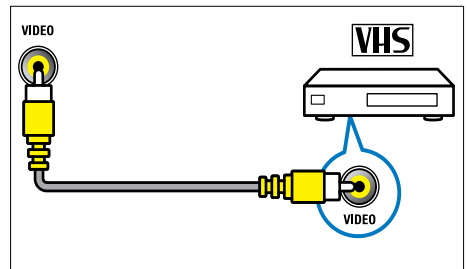

#### 4 USB

Gegevensingang vanaf USB-opslagapparaten.

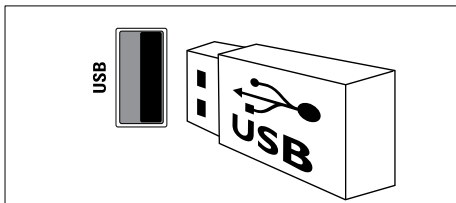

#### 5 4i (Hoofdtelefoon)

Stereo audio-uitgang naar koptelefoons of oortelefoons.

#### • DVI-HDMI-kabel

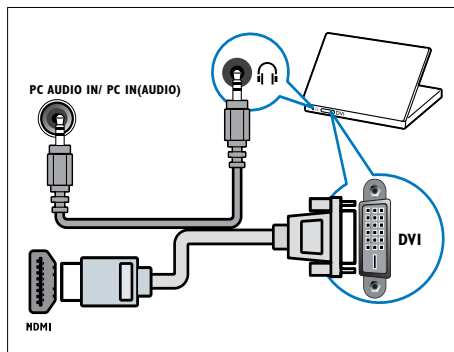

#### • HDMI-kabel en HDMI-DVI-adapter

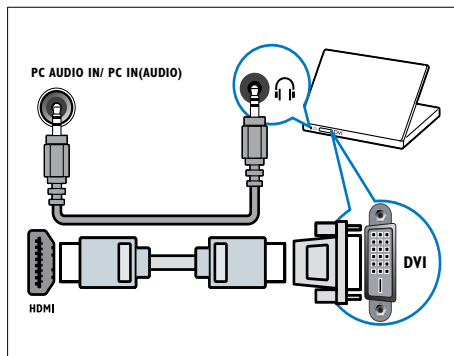

#### • VGA-kabel

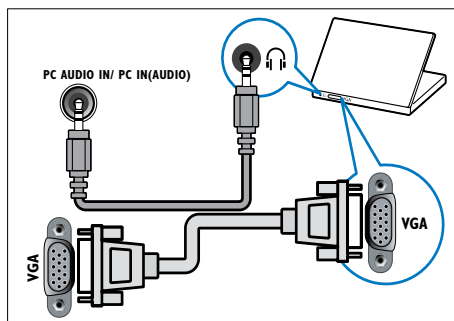

## Een computer aansluiten

Voordat u een computer op de TV aansluit

- Stel de herhalingsfrequentie van het scherm op de computer in op 60 Hz.
- Selecteer een ondersteunde schermresolutie op de computer.

Sluit een computer aan met een van de volgende aansluitingen:

#### Opmerking

- Aansluitingen via DVI of VGA vereisen een extra audiokabel.

#### • HDMI-kabel

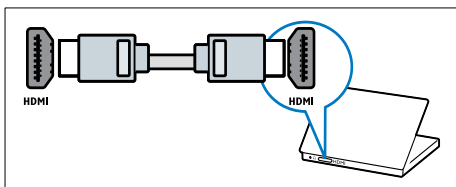

## Een CAM (Conditional Access Module) gebruiken

Een CAM (Conditional Access Module) wordt door leveranciers van digitale televisie geleverd voor het decoderen van digitale televisiezenders.

### Opmerking

- Raadpleeg de documentatie van uw aanbieder voor het plaatsen van een smartcard in de CAM.

## Een CAM plaatsen en activeren

### ! Let op

- Volg de instructies hieronder. Door de verkeerde plaatsing van een CAM kan zowel de CAM als de TV beschadigd raken.

- 1 Schakel de TV uit en haal de stekker uit het stopcontact.
- 2 Volg de aanwijzingen op de CAM, plaats de CAM voorzichtig in de **COMMON INTERFACE** aan de zijkant van de TV.

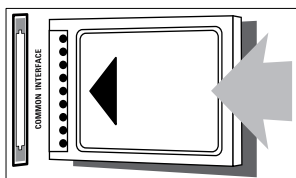

- 3 Duw de CAM zo ver mogelijk naar binnen.
- 4 Steek de stekker van de TV weer in het stopcontact.
- 5 Schakel de TV in en wacht tot de CAM wordt geactiveerd. Dit kan enkele minuten duren. Verwijder de CAM tijdens het gebruik niet uit de sleuf. Als u de CAM verwijdert, deactiveert u de digitale services.

## Toegang tot CAM-services

- 1 Druk na het plaatsen en activeren van de CAM op **▲**.
- 2 Druk op **▲▼◀▶** om **[Setup]** > **[Functies]** > **[Common Interface]** te selecteren.  
↳ Op het scherm worden toepassingen weergegeven die worden aangeboden door de aanbieder van digitale televisie.

### Opmerking

- Deze menuoptie is alleen beschikbaar als de CAM juist is geplaatst en geactiveerd.

## Philips EasyLink gebruiken

Uw TV ondersteunt Philips EasyLink, dat gebruikmaakt van het HDMI CEC-protocol (Consumer Electronics Control). EasyLink-apparaten die via HDMI-aansluitingen zijn aangesloten, kunnen met één afstandsbediening worden bediend.

### Opmerking

- Het met EasyLink compatibele apparaat moet zijn ingeschakeld en zijn geselecteerd als de bron.
- Philips garandeert geen 100% interoperabiliteit met alle HDMI CEC-apparaten.

## EasyLink-functies

### Afspelen met één druk op de knop

Als u de TV aansluit op apparaten die de functie One-touch play ondersteunen, kunt u de TV en deze apparaten bedienen met één afstandsbediening.

### Met één druk op de knop naar stand-by

Als u de TV aansluit op apparaten die stand-by ondersteunen, kunt u de afstandsbediening van de TV gebruiken om de TV en alle aangesloten HDMI-apparaten in stand-by te zetten.

### Volumeregeling

Als u uw TV aansluit op met HDMI CEC compatibele apparaten, kan uw TV automatisch overschakelen naar het afspelen van audio van het aangesloten apparaat. Voor audio met één druk op de knop moet u de audio-invoer van het aangesloten apparaat toewijzen aan uw TV.

U kunt de afstandsbediening van het aangesloten apparaat gebruiken om het volume te regelen.

## EasyLink in- of uitschakelen

### Opmerking

- Schakel Philips EasyLink alleen in als u deze functie wilt gebruiken.

- 1 Druk op **▲**.
- 2 Druk op **▲▼◀▶** om **[Setup]** > **[Installatie]** > **[Voorkeuren]** > **[EasyLink]** te selecteren.
- 3 Selecteer **[Aan]** of **[Uit]**.

## Afspelen met één druk op de knop

- 1 Na activering van EasyLink drukt u op het apparaat op de afspeltoets.  
↳ De TV schakelt automatisch naar de juiste bron.

## Met één druk op de knop naar stand-by

- 1 Druk op **⏻** (**Standby-Aan**) op de afstandsbediening van de TV of het apparaat.  
↳ De TV en alle andere aangesloten HDMI-apparaten worden automatisch uitgeschakeld.

---

## TV-luidsprekers instellen op de EasyLink-modus

Als u inhoud afspeelt van een met EasyLink compatibel home theater-systeem, worden de luidsprekers automatisch gedempt.

- 1 U kunt afspelen met één druk op de knop of stand-by met één druk op de knop tussen uw Easylink-apparaten inschakelen door de instructies in het vorige gedeelte (zie 'EasyLink in- of uitschakelen' op pagina 43) te volgen.
- 2 Druk op **⬆️**.
- 3 Druk op **⬆️⬅️➡️** om **[Setup] > [Geluid] > [TV-luidsprekers] > [Auto EasyLink]** te selecteren.  
↳ De luidsprekers van de TV worden automatisch uitgeschakeld als er inhoud van een Easylink-apparaat wordt aangetroffen.
- 4 Druk op **⬆️⬅️➡️** om **[Setup] > [Geluid] > [TV-luidsprekers] > [Aan]** te selecteren om de volumeregeling van het systeem uit te schakelen en de luidsprekers van de TV in te schakelen.

### Opmerking

- Selecteer **[TV-luidsprekers] > [Uit]** om het geluid van de TV-luidsprekers te dempen.

---

## Een Kensington-slot gebruiken

Uw TV beschikt aan de achterkant over een opening voor een Kensington-beveiligingsslot. Voorkom diefstal door een Kensington-slot met een lus te bevestigen aan de opening en een vast object, zoals een zware tafel.

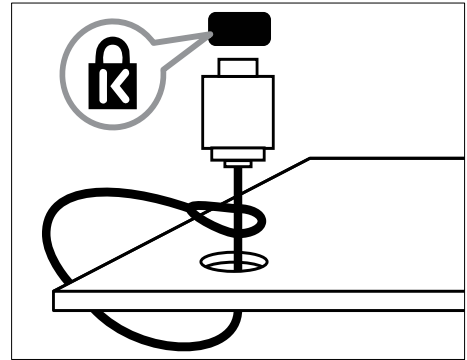

# 9 Productinformatie

Productinformatie kan zonder kennisgeving worden gewijzigd. Ga naar [www.philips.com/support](http://www.philips.com/support) voor gedetailleerde informatie over het product.

## TV

### Ondersteunde displayresoluties

#### Computerformaten

- Resolutie - herhalingsfrequentie:
  - 640 × 480 - 60 Hz
  - 800 × 600 - 60 Hz
  - 1024 × 768 - 60 Hz
  - 1280 × 720 - 60 Hz
  - 1280 × 1024 - 60 Hz
  - 1360 × 768 - 60 Hz

#### Videoformaten

- Resolutie - herhalingsfrequentie:
  - 480i - 60 Hz
  - 480p - 60 Hz
  - 576i - 50 Hz
  - 576p - 50 Hz
  - 720p - 50 Hz, 60 Hz
  - 1080i - 50 Hz, 60 Hz
  - 1080p - 24 Hz, 25 Hz, 30 Hz, 50 Hz, 60 Hz.

### Multimedia

- Ondersteund opslagapparaat: USB (alleen FAT 16- of FAT 32-opslagapparaten worden ondersteund)
- Ondersteunde multimediatekstbestandsformaten:
  - Beelden: JPEG
  - Audio: MP3



#### Opmerking



- Namen van multimediatekstbestanden mogen niet langer zijn dan 128 tekens.

### Tuner / ontvangst / overdracht

- Antenne-ingang: 75 ohm coaxiaal (IEC75)
- DVB: DVB Terrestrial, DVB-T MPEG4
- TV-systeem: DVB COFDM 2K/8K; PAL I, B/G, D/K; SECAM B/G, D/K, L/L'
- Videoweergave: NTSC, SECAM, PAL
- Tunerbanden: Hyperband, S-channel, UHF, VHF

### Discspeler

#### Regiocode

DVD-regiocode	Landen
	Europa
	Rusland

### Afspielbare mediatypes

DVD-video, DVD+R/+RW, DVD-R/-RW, DVD+R DL, CD-R/CD-RW, audio-CD, video-CD/SVCD, Picture CD, MP3-CD.

### Bestandsformaat

- Audio: .mp3
- Video: .mpeg, .mpg,
- Afbeelding: .jpeg, .jpg

### Audio

- Samplingfrequentie:
  - MP3: 32 kHz, 44,1 kHz, 48 kHz
- Constante bitsnelheid:
  - MP3: 112 kbps - 320 kbps

## Specificaties van de laser

- Type: halfgeleidende laser GaAIAs (CD)
- Golflengte: 645 - 665 nm (DVD),  
770 - 800 nm (CD)
- Uitgangsvermogen: 6 mW (DVD),  
7 mW (VCD / CD)
- Bundeldivergentie: 60 graden.

## Afstandsbediening

- Type: YKF253009
- Batterijen: 2 x AAA (type LR03)

## Vermogen

- Netroom: 220-240 V, 50 Hz
- Voeding in stand-by: < 0,3 W
- Omgevingstemperatuur: 5 tot 40 graden Celsius

## Ondersteunde TV-steunen

Voor het monteren van de TV koopt u een Philips TV-standaard. Om schade aan kabels en aansluitingen te voorkomen, moet u een ruimte van ten minste 5,5 cm vrijlaten aan de achterkant van de TV.

### Waarschuwing

- Volg de instructies die bij de TV-standaard worden geleverd. Koninklijke Philips Electronics N.V. aanvaardt geen verantwoordelijkheid voor een ondeskundige TV-montage die tot ongevallen of verwondingen leidt.

Televisiebeeldformaat (inch)	Vereiste pitch (mm)	Vereiste montagebouten ( $\leq 10$ mm)
22	75 x 75	4 x M4

## Productspecificatie

Ontwerp en specificaties kunnen zonder voorafgaande kennisgeving worden gewijzigd.

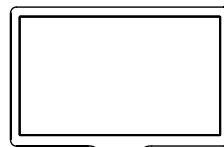
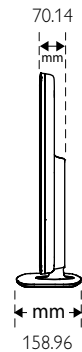
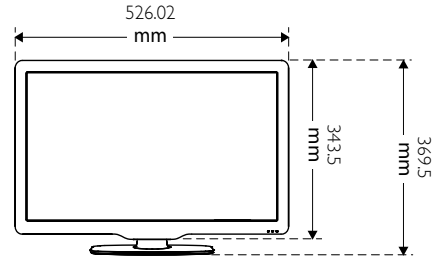

4.65 kg

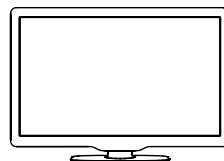

4.85 kg



# 10 Problemen oplossen

In deze sectie worden veelvoorkomende problemen en de bijbehorende oplossingen beschreven.

---

## Algemene problemen

### De televisie gaat niet aan:

- Haal het netsnoer uit het stopcontact. Wacht één minuut en sluit het dan weer aan.
- Controleer of het netsnoer goed is aangesloten.

### De afstandsbediening werkt niet goed:

- Richt de afstandsbediening rechtstreeks op de sensor op het voorpaneel.
- Controleer of de batterijen juist in de afstandsbediening zijn geplaatst, in overeenstemming met de symbolen + en -.
- Vervang de batterijen als deze leeg of bijna leeg zijn.
- Maak de sensorlens van de afstandsbediening en de televisie schoon.

### Het stand-bylampje op de televisie knippert rood:

- Haal het netsnoer uit het stopcontact. Wacht totdat de TV is afgekoeld voordat u het netsnoer aansluit. Als het lampje hierna nog knippert, neemt u contact op met Philips Consumer Care.

### U bent de code vergeten waarmee u de vergrendeling kunt ontgrendelen.

- Typ '8888'.

### De taal van het televisiemenu is onjuist.

- Wijzig de taal van het TV-menu in de taal van uw voorkeur.

Wanneer u de televisie in- of uitschakelt of op stand-by zet, maakt de behuizing van de televisie een krakend geluid:

- Geen handeling nodig. Het krakende geluid wordt veroorzaakt door het uitzetten en inkrimpen van de televisie wanneer deze warm wordt en afkoelt. Dit is normaal. De prestaties worden hierdoor niet beïnvloed.

---

## Problemen met TV-zenders

### Eerder ingestelde zenders staan niet in de lijst met zenders

- Controleer of de juiste zenderlijst is geselecteerd.

### Er zijn tijdens de installatie geen digitale zenders gevonden

- Controleer of de TV DVB-T of DVB-T Lite in uw land ondersteunt.

### Sommige zenders worden niet automatisch op mijn TV geïnstalleerd:

- Zorg dat u bij de installatie het land selecteert waarin u de TV (zie 'Stap 2 Uw land selecteren' op pagina 36) installeert.

---

## Problemen met het beeld

### De TV is ingeschakeld, maar er is geen beeld:

- Controleer of de antenne goed op de televisie is aangesloten.
- Controleer of het juiste apparaat is geselecteerd als de TV-bron.
- Controleer of de TV naar de discbron is geschakeld. Druk op  en selecteer vervolgens [Schijf afspelen].

### Er is geluid, maar geen beeld:

- Controleer of de beeldinstellingen juist zijn ingesteld.

### De televisieontvangst van een antenneaansluiting is slecht:

- Controleer of de antenne goed op de televisie is aangesloten.

- Luidsprekers, niet-geaarde audioapparaten, neonlampen, hoge gebouwen of andere grote objecten kunnen de ontvangstkwaliteit beïnvloeden. Probeer indien mogelijk de ontvangstkwaliteit te verbeteren door de antenne te verplaatsen of apparaten in de buurt van de TV verder weg te zetten.
- Als de ontvangst voor slechts één zender slecht is, probeert u deze zender fijn af te stemmen.

**De beeldkwaliteit van de aangesloten apparaten is slecht:**

- Controleer of de apparaten goed zijn aangesloten.
- Controleer of de beeldinstellingen juist zijn ingesteld.

**De televisie heeft uw instellingen niet opgeslagen:**

- Controleer of de TV-locatie is ingesteld op de thuisinstelling. In deze modus kunt u instellingen wijzigen en opslaan.

**Het beeld is niet gelijk aan het scherm, het is te groot of te klein:**

- Probeer een ander beeldformaat.

**De beeldpositie is incorrect:**

- Beeldsignalen van bepaalde apparaten passen niet goed op het scherm. Controleer de signaaluitvoer van het apparaat.

**De 'e-sticker' die op de TV wordt weergegeven, kan niet worden verwijderd.**

- Stel de locatie van de TV in op thuis als u de logo's en afbeeldingen wilt verwijderen.
  1. Druk op **⏠**.
  2. Selecteer **[Setup] > [Installatie] > [Voorkeuren] > [Locatie]**.
  3. Selecteer **[Startpagina]** en druk op **OK**.

---

## Problemen met het geluid

**Er is wel beeld, maar geen geluid op de televisie:**

 **Opmerking**

- Als er geen audiosignaal wordt gedetecteerd, schakelt de TV de audio-uitgang automatisch uit. Dit is geen defect.

- Controleer of alle kabels juist zijn aangesloten.
- Controleer of het volume niet op 0 staat.
- Controleer of het geluid niet gedempt is.

**Er is beeld, maar de geluidskwaliteit is slecht:**

- Controleer of de geluidsinstellingen juist zijn ingesteld.

**Er is beeld, maar er komt maar uit één luidspreker geluid:**

- Controleer of de balans van het geluid is ingesteld op het midden.

---

## Problemen met de discspeler

**De disc kan niet worden afgespeeld.**

- Reinig de disc.
- Controleer of de discspeler het formaat van de disc ondersteunt.
- Controleer of de discspeler de regio-code van de DVD ondersteunt.
- Als het een DVD±RW of DVD±R betreft, moet u controleren of de disc is gefinaliseerd.
- Controleer of de disc correct is geplaatst, met het etiket naar boven.

**Het menu van de discspeler wordt niet weergegeven wanneer de disc wordt uitgeworpen.**

- Druk op **⏠** of **⏏ SOURCE** om het hoofdmenu te openen.

**De discspeler reageert niet.**

- De bewerking is niet mogelijk. Raadpleeg de instructies op de disc.

## Problemen met HDMI-verbindingen

Er zijn problemen met HDMI-apparaten:

- Houd er rekening mee dat HDCP-ondersteuning (High-bandwidth Digital Content Protection) de beeldoverdracht tussen een HDMI-apparaat en een TV kan vertragen.
- Als de TV het HDMI-apparaat niet herkent en er geen beeld wordt weergegeven, probeert u de bron van het ene apparaat naar een ander over te schakelen en weer terug.
- Als het geluid steeds wordt onderbroken, controleert u of de uitganginstellingen van het HDMI-apparaat correct zijn.
- Als u een HDMI-DVI-adapter of HDMI-DVI-kabel gebruikt, controleert u of er een extra audiokabel is aangesloten op **AUDIO** (alleen mini-aansluiting).

## Problemen met computerverbindingen

De computerweergave op de TV is niet stabiel:

- Controleer of de PC de ondersteunde resolutie en herhalingsfrequentie gebruikt.
- Wijzig het beeldformaat voor de TV in 'niet op schaal'.

## Contact opnemen

Als u het probleem niet kunt oplossen, raadpleegt u de veelgestelde vragen voor dit product op [www.philips.com/support](http://www.philips.com/support). Als het probleem daarna nog niet is opgelost, neemt u contact op met Philips Consumer Care in uw land (vermeld in het Addendum).



### Waarschuwing

- Probeer het product niet zelf te repareren. U kunt zich verwonden, het product onherstelbare schade toebrengen of de garantie doen vervallen.



### Opmerking

- Schrijf het model en het serienummer van uw TV op voordat u contact opneemt met Philips. U vindt deze gegevens op de achterkant van de TV en op de verpakking.

# 11 Index

---

<b>A</b>	
<b>aansluiten</b>	
antenne	39
PC	49, 41
<b>aansluitingen</b>	
HDMI	49, 39
overzicht	39
USB	31
<b>afspelen met één druk op de knop</b>	43
<b>afstandsbediening</b>	
batterijen	46, 6
technische specificaties	46
<b>analoog</b>	
fijnafstemmen	37
<b>antenne</b>	39
<b>apparaten</b>	12
<b>apparaten</b>	
aansluiten	39
bekijken	12
naam wijzigen	19
toevoegen aan hoofdmenu	19
verwijderen	19
<b>assistent bij het instellen</b>	20
<hr/>	
<b>B</b>	
<b>batterijen</b>	46, 6
<b>beeldformaat</b>	
problemen oplossen	47
wijzigen	22
<b>beeldinstellingen</b>	20
<hr/>	
<b>C</b>	
<b>CAM</b>	42
<b>CA-module</b>	42
<b>common interface</b>	42
<b>computer</b>	
aansluiten	49, 41
displayresolutie	45
<hr/>	
<b>D</b>	
<b>decoder</b>	35
<b>demo</b>	35
<b>diapresentatie</b>	
met muziek	33
view	32
<b>digitale radio</b>	33, 36
<b>digitale services</b>	
CAM	42
teletekst	12, 24
<b>digitale zender</b>	
ondertiteling	31
test ontvangst	38
<b>discspeler</b>	
afspelen	13
discmenu	16, 17
instellingen wijzigen	16
ondersteunde disc	45
problemen oplossen	48
<b>display</b>	
resolutie	45
<hr/>	
<b>E</b>	
<b>EasyLink</b>	
afspelen met één druk op de knop	43
inschakelen	43
met één druk op de knop naar stand-by	43
uitschakelen	43
volumeregeling	44
<b>einde van levensduur</b>	6
<b>e-sticker</b>	34
<hr/>	
<b>F</b>	
<b>fabrieksinstellingen</b>	35
<b>fabrieksinstellingen instellen</b>	35
<b>favorietenlijst</b>	
lijst maken	25
lijst weergeven	25
toevoegen aan lijst	26
<b>fijnafstemming van zenders</b>	37
<hr/>	
<b>G</b>	
<b>geluidinstellingen</b>	22, 23

<b>H</b>		
HDMI		49
<b>I</b>		
inhoudskwalificatie		30
instellingen		
beeld		20, 21
geluid		23, 20
<b>K</b>		
Kensington-slot		44
kinderslot		
aangesloten apparaten vergrendelen		29
kwalificatievergrendeling		30
pincode		29
zenders vergrendelen		29
kwalificatie door ouders		30
<b>L</b>		
land		36
lijst		
favorietenlijst		25
locatie		
land		36
thuis of winkel		34
<b>M</b>		
menu		
algemene toegankelijkheid		24
hoofdmenu		19
teletekst		24
menu voor algemene toegankelijkheid		24
met één druk op de knop naar stand-by		43
MHEG-teletekst		12
milieu		6
modus Thuis		34
modus Winkel		34
MPEG artifact-reductie		21
multimedia		45
muziek		
digitale radio		33
met diapresentatie		33
USB		32
<b>O</b>		
OAD		34
onderhoud		5
ondertiteling		
op analoge zender		30
op digitale zender		31
taal		31
ontvangst		38, 47
overschakelen		
aan en uit		11
bron		12
zenders		11
Overzicht van de televisie		8
<b>P</b>		
PC		
aansluiten		41, 49
resolutie		45
pincode		29
pixel plus-link		34
problemen oplossen		47
product registreren		8
productspecificaties		45
<b>R</b>		
radio		33
recycling		6
resolutie		45
<b>S</b>		
schermonderhoud		5
slachthorenden		24
slimme instellingen		20, 22
Smart Picture		20
Smart Sound		22
smartcard		42
software		
bijwerken		34, 18
OTA downloaden		34
versie		33
specificaties		45
standaardinstellingen		35
stand-by		11
steun voor wandmontage		46
subpagina's van teletekst		25

---

<b>T</b>	
<b>taal</b>	
ondertiteling	31
<b>Table of Pages</b>	25
<b>technische specificaties</b>	45
<b>teletekst</b>	
diversen	24
gebruik	12
menu	24
subpagina's	25
Table of Pages	25
<b>timer</b>	
sluimerschakelaar	28
stand-by	28
timer aan	28
<b>timer aan</b>	28
<b>transmissie</b>	45
<b>TV-luidsprekers dempen</b>	44
<b>TV-vergrendeling</b>	
aangesloten apparaten vergrendelen	29
kwalificatievergrendeling	30
pincode	29
zenders vergrendelen	29

---

<b>U</b>	
<b>USB</b>	
foto's bekijken	31
naar muziek luisteren	32
software bijwerken	34
USB loskoppelen	33
<b>USB loskoppelen</b>	33

---

<b>V</b>	
<b>vergrendeling</b>	
aangesloten apparaten vergrendelen	29
Kensington-slot	44
kwalificatievergrendeling	30
pincode	29
zenders vergrendelen	29
<b>videoformaat</b>	
technische specificaties	45
<b>voeding</b>	46
<b>volgorde van zenders wijzigen</b>	38

<b>volume</b>	
aanpassen	12
automatische afstelling	23
delta	23
dempen	12, 44
<b>voorkeuren</b>	34

---

<b>W</b>	
<b>weggooien</b>	6

---

<b>Z</b>	
<b>zenderdecoder</b>	35
<b>zenderoverzicht</b>	12
<b>zenders</b>	
afstemmen	37
bijwerken	26
favorietenlijst	25
fijnafstemmen	37
installeren	
automatisch	36
handmatig	37
lijst	25
naam wijzigen	38
overschakelen	11
overzicht	12
problemen oplossen	47
test ontvangst (digitale zenders)	38
vergrendeling	29
volgorde / naam wijzigen	38
<b>zenders hernoemen</b>	38
<b>zenders herschikken</b>	38
<b>zenders instellen</b>	
automatisch	36
handmatig	37

