

Register your product and get support at
www.philips.com/welcome

HTS8160B

HTS8161B



NL Gebruiksaanwijzing

PHILIPS

Inhoudsopgave

1 Kennisgeving	2	6 Instellingen wijzigen	27
Auteursrecht	2	Het instellingenmenu weergeven	27
Naleving van richtlijnen	2	Geluidsinstellingen wijzigen	29
Handelsmerken	2	Voorkeuren wijzigen	30
Netzekering (alleen Verenigd Koninkrijk)	4	EasyLink instellen	32
		Geavanceerde instellingen wijzigen	34
		BD-Live-instellingen wijzigen	34
2 Belangrijk	5	7 Software bijwerken	35
Veiligheid	5	De softwareversie controleren	35
Productonderhoud	6	Software vanaf het netwerk bijwerken	35
CD met de gebruikershandleiding	7	Software bijwerken vanaf een USB-geheugenapparaat	35
3 Uw home cinema	8	8 De home cinema aan de wand bevestigen	36
Apparaat	8		
Afstandsbediening	9	9 Productspecificaties	37
4 Uw home cinema aansluiten	11	10 Problemen oplossen	39
Connectoren	11		
De TV, subwoofer en netspanning aansluiten	12	11 Index	41
Audio van een TV of andere apparaten aansluiten	14		
Een radio aansluiten en installeren	15		
Een USB-apparaat aansluiten	16		
Een MP3-speler aansluiten	16		
Een Philips iPod-station aansluiten en installeren	17		
Verbinden met internet	17		
5 Uw home cinema bedienen	18		
Voordat u begint	18		
Inschakelen of overschakelen naar stand-by	18		
Uw geluid kiezen	19		
Een disc afspelen	20		
Radio	22		
Audio vanaf een TV of andere apparaten afspelen	23		
Afspelen vanaf een USB-apparaat	23		
Afspelen vanaf een iPod	24		
Afspelen vanaf een MP3-speler	24		
Meer afspeelfuncties	24		

1 Kennisgeving

Auteursrecht



U mag geen kopieën maken van tegen kopiëren beveiligd materiaal, inclusief computerprogramma's, bestanden, uitzendingen en geluidsopnamen. Als u dit doet, overtreedt u mogelijk het auteursrecht en pleegt u zodoende een misdrijf. Dit apparaat mag niet voor dergelijke doeleinden worden gebruikt.

Macrovision copyright

Dit product is voorzien van een kopieerbeveiliging die onder bepaalde Amerikaanse octrooien en andere intellectuele eigendomsrechten van Macrovision Corporation en andere rechtmatige eigenaren valt. Het gebruik van deze technologie voor kopieerbeveiliging moet worden goedgekeurd door Macrovision Corporation en is alleen bedoeld voor thuisgebruik en ander beperkt gebruik, tenzij door Macrovision Corporation toestemming voor ander gebruik is verleend. Het is verboden het apparaat te decompileren of te demonteren.

Copyright in het Verenigd Koninkrijk

Voor het opnemen en afspelen van materiaal kan toestemming nodig zijn. Raadpleeg de Copyright Act van 1956 en de Performers' Protection Acts van 1958 tot en met 1972.

Naleving van richtlijnen



Dit product voldoet aan de essentiële vereisten en overige relevante bepalingen van de richtlijnen 2006/95/EG (laagspanning) en 2004/108/EG (elektromagnetische compatibiliteit).

Handelsmerken

AVCHD™

De logo's 'AVCHD' en 'AVCHD' zijn handelsmerken van Matsushita Electric Industrial Co., Ltd en Sony Corporation.



BONUSVIEW™

'BD LIVE' en 'BONUSVIEW' zijn handelsmerken van de Blu-ray Disc Association.



'Blu-ray Disc' en het 'Blu-ray Disc'-logo zijn handelsmerken.



DivX, DivX Ultra Certified en de bijbehorende logo's zijn handelsmerken van DivX, Inc. en worden onder licentie gebruikt. Officieel DivX® Ultra-gecertificeerd product. Speelt alle versies van DivX®-video af (inclusief DivX® 6) met verbeterde weergave van DivX®-mediabestanden en de DivX®-media-indeling. Speelt DivX®-video af met menu's, ondertiteling en audiotracks.

Opmerking

- DivX® is een digitale video-indeling die door DivX, Inc. is ontwikkeld. Dit is een officieel DivX-gecertificeerd apparaat dat DivX-video's afspeelt. Ga naar www.divx.com voor meer informatie en softwareprogramma's waarmee u uw bestanden kunt omzetten naar DivX-video's.
- Dit DivX®-gecertificeerde apparaat moet zijn geregistreerd om DivX Video-on-Demand (VOD) te kunnen afspelen. Zoek het gedeelte over DivX VOD op in het instellingenmenu van uw apparaat om de registratiecode te genereren. Ga naar vod.divx.com met deze code bij de hand om het registratieproces te voltooien en om meer te lezen over DivX-video.



Geproduceerd onder licentie van Dolby Laboratories. Dolby, Pro Logic en het dubbel-D-symbool zijn handelsmerken van Dolby Laboratories.



'DVD Video' is een handelsmerk van DVD Format/Logo Licensing Corporation.



Manufactured under license under U.S. Patent #'s: 5,451,942; 5,956,674; 5,974,380; 5,978,762; 6,487,535; & other U.S. and worldwide patents issued & pending. DTS is a registered trademark and the DTS logos, Symbol, DTS-HD and DTS-HD Advanced Digital Out are trademarks of DTS, Inc. © 1996-2008 DTS, Inc. All Rights Reserved.



ENERGY STAR en het merk ENERGY STAR zijn merken die in de Verenigde Staten zijn geregistreerd.



HDMI, het HDMI-logo en High-Definition Multimedia Interface zijn handelsmerken of gedeponeerde handelsmerken van HDMI Licensing LLC.



Java en alle andere Java-handelsmerken en -logo's zijn handelsmerken of gedeponeerde handelsmerken van Sun Microsystems, Inc. in de Verenigde Staten en/of andere landen.



iPod is een handelsmerk van Apple Inc., geregistreerd in de Verenigde Staten en andere landen.

“Gemaakt voor iPod” betekent dat een elektronisch accessoire specifiek is ontworpen om op de iPod te worden aangesloten en dat het door de leverancier is gecertificeerd en aan de prestatiestandaarden van Apple voldoet.

Apple is niet verantwoordelijk voor de bediening van dit apparaat en of het apparaat al dan niet voldoet aan de richtlijnen met betrekking tot veiligheid en regelgeving.



De USB-IF-logo's zijn handelsmerken van Universal Serial Bus Implementers Forum, inc.



Het Windows Media- en het Windows- logo zijn handelsmerken of gedeponeerde handelsmerken van Microsoft Corporation in de Verenigde Staten en/of andere landen.

x.v.Colour

'x.v.Colour' is een handelsmerk van Sony Corporation.



Netzekering (alleen Verenigd Koninkrijk)

Dit product is uitgerust met een goedgekeurde vaste stekker. Indien de netzekering moet worden vervangen, moet de nieuwe zekering dezelfde waarde hebben als staat aangegeven op de stekker (bijvoorbeeld 10A).

- 1 Verwijder de afdekking van de zekering en de zekering zelf.
- 2 De nieuwe zekering moet voldoen aan BS 1362 en zijn voorzien van het ASTA-logo. Neem contact op met uw dealer als u het type zekering niet kunt controleren.
- 3 Plaats de afdekking van de zekering terug.

Opmerking

- Als de stekker van het netsnoer is verwijderd, voldoet het product niet langer aan de EMC-richtlijn (2004/108/EG).

2 Belangrijk

Lees alle instructies goed door en zorg ervoor dat u deze begrijpt voordat u uw home cinema gaat gebruiken. Als het product wordt beschadigd omdat u de instructies niet hebt opgevolgd, is de garantie niet van toepassing.

Veiligheid

Risico van brand of een elektrische schok!

- Stel het product nooit bloot aan regen of water. Houd voorwerpen die vloeistoffen bevatten (zoals vazen) uit de buurt van de home cinema. Mocht er onverhoopt vloeistof in de home cinema terechtkomen, dan moet u de stekker direct uit het stopcontact halen. Neem contact op met Philips Consumer Care om de home cinema te laten nakijken.
- Plaats de home cinema, de afstandsbediening en de batterijen nooit in de buurt van open vuur of andere warmtebronnen, waaronder direct zonlicht.
- Steek geen voorwerpen in de ventilatiesleuven of andere openingen van de home cinema.
- Zorg ervoor dat er geen spanning op het netsnoer komt te staan als u de home cinema verplaatst. Als het netsnoer wordt strakgetrokken, kunnen er aansluitingen los gaan zitten. Dit kan vonken of brand veroorzaken.
- Zorg dat u altijd gemakkelijk bij het netsnoer kunt, zodat u de home cinema gemakkelijk kunt loskoppelen van het stopcontact.
- Als u het netsnoer of de aansluiting op het apparaat gebruikt om het apparaat uit te schakelen, dient u ervoor te zorgen dat deze goed toegankelijk zijn.
- Koppel de home cinema los van het elektriciteitsnet als er onweer op komt

is. Blijf bij onweer bij de home cinema uit de buurt. Raak het netsnoer of een ander onderdeel van het product nooit aan.

- Trek bij het loshalen van het netsnoer altijd aan de stekker en nooit aan het snoer.

Risico op kortsluiting of brand!

- Stel de afstandsbediening of de batterijen nooit bloot aan regen, water of hoge temperaturen.
- Zorg ervoor dat geen grote krachten op het netsnoer worden uitgeoefend. Losse stekkers kunnen een elektrische boog of een brand veroorzaken.
- Controleer voordat u de home cinema aansluit op het stopcontact of het voltage overeenkomt met de waarde op de achterzijde van het product. Sluit de home cinema nooit aan op het stopcontact als het voltage afwijkt.

Risico op verwondingen of schade aan de home cinema!

- Gebruik alleen de meegeleverde beugel voor wandmontage als u de home cinema aan de wand bevestigt. Bevestig de wandsteun aan een wand die het gezamenlijke gewicht van de home cinema en de wandsteun kan dragen. Koninklijke Philips Electronics N.V. aanvaardt geen verantwoordelijkheid voor een ondeskundige wandmontage die tot ongevallen of verwondingen leidt.
- Plaats de home cinema of andere voorwerpen nooit op netsnoeren of op andere elektrische apparatuur.
- Als de home cinema wordt vervoerd bij een temperatuur die lager is dan 5 °C, dient u het product na het vervoer uit te pakken en te wachten tot de temperatuur van de het product gelijk is aan de kamertemperatuur. Vervolgens kunt u de home cinema op het stopcontact aansluiten.
- Zichtbare en onzichtbare laserstraling. Voorkom blootstelling aan straling.
- Plaats alleen discs in het discstation.
- Raak de optische lens in het discstation niet aan.

Kinderen kunnen zich verwonden!

Volg deze voorzorgsmaatregelen op om te voorkomen dat de home cinema omkantelt waardoor kinderen zich zouden kunnen verwonden:

- Plaats de home cinema nooit op een oppervlak met een meubelkleed of ander materiaal dat kan worden weggetrokken.
- Controleer of geen enkel onderdeel van de home cinema over de rand van het oppervlak hangt.
- Plaats de home cinema nooit op een smal meubelstuk (zoals een boekenrek) zonder het meubelstuk en de home cinema veilig aan de wand of op een geschikte steun te bevestigen.
- Zet de home cinema op een plaats waar deze niet van zijn plek kan worden gestoten of getrokken.
- Leer uw kinderen dat het gevaarlijk is op meubilair te klimmen om de home cinema aan te raken of te bedienen.

Risico van oververhitting!

- Plaats de home cinema nooit in een afgesloten ruimte. Laat altijd aan alle kanten tenminste 10 centimeter vrij voor ventilatie rond de home cinema. Zorg ervoor dat de ventilatiesleuven van de home cinema nooit worden afgedekt door gordijnen of andere voorwerpen.

Risico op gehoorschade!

- Zet het volume niet te hoog als u oortelefoons of hoofdtelefoons gebruikt, en gebruik ze niet te lang.

Gevaar voor milieuverontreiniging!

- Plaats geen oude en nieuwe of verschillende typen batterijen in het apparaat.
- Verwijder de batterijen als ze leeg zijn of als de afstandsbediening lange tijd niet wordt gebruikt.
- Batterijen bevatten chemische stoffen en moeten apart van het huisvuil worden ingezameld.

Productonderhoud

- Plaats alleen discs in het discstation.
- Plaats geen kromme of gebarsten discs in het discstation.
- Verwijder discs uit het discstation als u het product langere tijd niet gebruikt.
- Gebruik alleen een microvezeldoek om het product te reinigen.
- Raak het oppervlak van de disc waar de gegevens zijn opgeslagen niet aan.
- Vermijd vingerafdrukken of krassen op het oppervlak van de disc.
- Gebruik geen balpennen of potloden om op de disc te schrijven.
- Bewaar de disc niet in direct zonlicht.
- Als u de disc met een geschikte doek afveegt, dient u de disc altijd in een rechte lijn van het midden naar de rand af te vegen.
- Gebruik geen chemicaliën zoals benzeen, thinner of antistatische sprays voor discs.
- Plak geen etiketten of stickers op de disc.

Oude producten en batterijen weggooien



Uw product is ontworpen en gemaakt uit materialen en onderdelen van hoge kwaliteit, die kunnen worden gerecycled.



Als u op uw product een symbool met een doorgekruiste afvalcontainer ziet, betekent dit dat het product valt onder de EU-richtlijn 2002/96/EG. Informeer naar het plaatselijke systeem voor de gescheiden inzameling van elektrische en elektronische producten.

Houd u aan de plaatselijke regels en gooi uw oude producten niet samen met uw gewone, huishoudelijke afval weg.

Een goede afvalverwerking van uw oude product draagt bij aan het voorkomen van mogelijke schadelijke gevolgen voor het milieu en de volksgezondheid.



Uw product bevat batterijen die, overeenkomstig de Europese richtlijn 2006/66/EG, niet bij het gewone huishoudelijke afval mogen worden weggegooid.

Informeer u over de lokale regels inzake de gescheiden ophaling van gebruikte batterijen. Een goede afvalverwerking draagt bij aan het voorkomen van schadelijke gevolgen voor het milieu en de volksgezondheid.

CD met de gebruikershandleiding

U kunt de volledige gebruikershandleiding, met informatie over geavanceerde functies, lezen op de CD met de gebruikershandleiding die bij uw home cinema is geleverd. Voor een gedrukt exemplaar van de volledige gebruikershandleiding neemt u contact op met Philips Consumer Care in uw land.

De gebruikershandleiding raadplegen



Let op

- De CD met gebruikershandleiding is alleen geschikt voor PC of Mac. Plaats de CD met gebruikershandleiding niet in het discstation van de home cinema.

Vereisten:

- Een pc (compatibel met Microsoft Windows) of Mac (OS X) met cd-rom
- Adobe Reader

- 1 Plaats de cd met de gebruikershandleiding in de cd-rom-lade.
- 2 Sluit de cd-rom-lade.
 - ↳ Het scherm van de gebruikershandleiding wordt weergegeven. Als het scherm van de gebruikershandleiding niet wordt weergegeven, slaat u Stap 3 over en bladert u naar de map 'pdf' op de cd-rom. Dubbelklik op het gewenste PDF-bestand.
- 3 Klik op een taal voor de gebruikershandleiding.
 - ↳ Acrobat Reader wordt gestart. De volledige gebruikershandleiding wordt weergegeven in de door u gekozen taal.

3 Uw home cinema

Gefeliciteerd met uw aankoop en welkom bij Philips! Registreer uw home cinema op www.philips.com/welcome om optimaal gebruik te kunnen maken van de door Philips geboden ondersteuning.

Apparaat

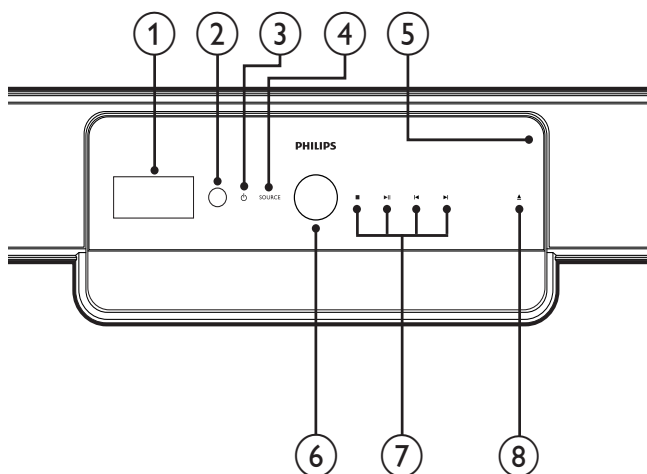

- ① **Display**
Hiermee geeft u de huidige status van de home cinema of discinformatie weer.
- ② **IR sensor**
Ontvangt signalen van de afstandsbediening. Richt de afstandsbediening op de sensor.

- ③ **⏻ (Stand-by/aan/Voedingsindicator)**
 - Hiermee schakelt u de home cinema in (het aan-uitlampje gaat wit branden).
 - Hiermee schakelt u de home cinema over naar de stand-bymodus (het aan-uitlampje gaat rood branden).
- ④ **SOURCE**
Hiermee selecteert u een audiobron voor de home cinema.
- ⑤ **Discstation**
- ⑥ **Volume bedieningswiel**
Draai het bedieningswiel naar rechts om het volume te verhogen of naar links om het volume te verlagen.
- ⑦ **Afspeelknoppen**
Hiermee regelt u het afspelen.
- ⑧ **▲ (Openen/sluiten)**
Hiermee opent of sluit u het discstation.

Afstandsbediening

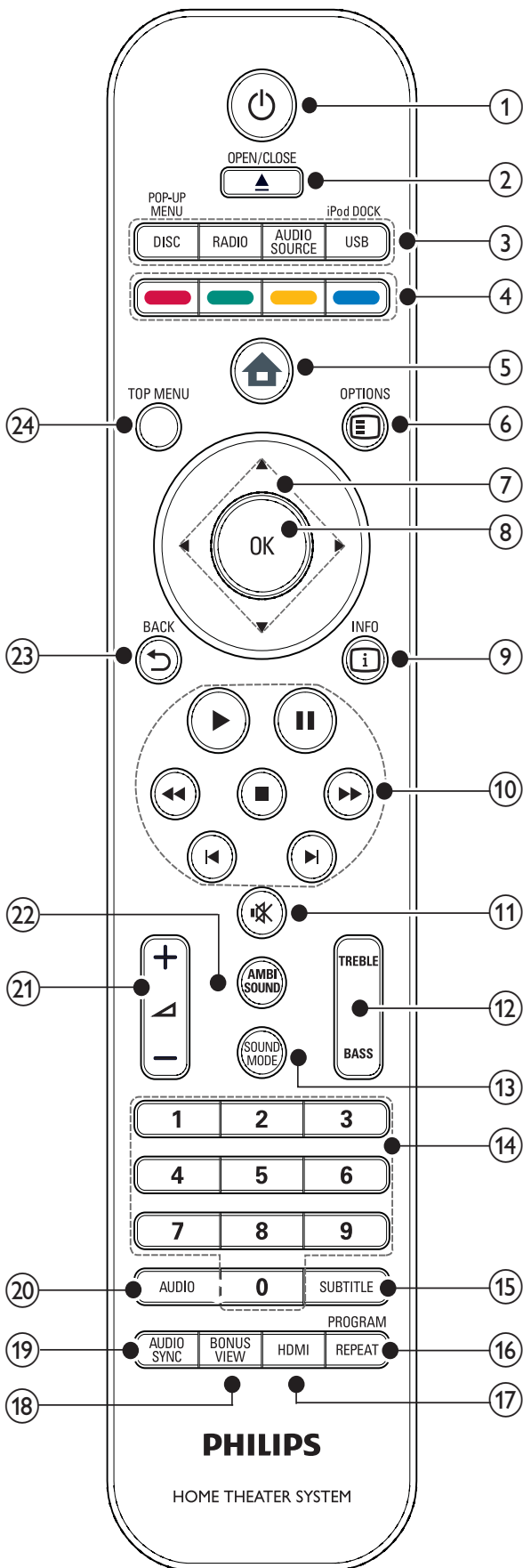

- 1 **⏻ (Stand-by/aan)**
 - Hiermee schakelt u de home cinema in, of schakelt u over naar de stand-bymodus.
 - Als EasyLink is ingeschakeld, houdt u deze toets tenminste drie seconden ingedrukt om alle aangesloten HDMI CEC-apparaten naar stand-by te schakelen.
- 2 **▲ (Openen/sluiten)**
Hiermee opent of sluit u het discstation.
- 3 **Bronknoppen**
 - **DISC / POP-UP MENU:** Hiermee selecteert u de discbron. Ga naar het discmenu van een DVD-disc op het pop-upmenu van een Blu-ray Disc.
 - **RADIO:** Hiermee selecteert u de FM-radio.
 - **AUDIO SOURCE:** Hiermee selecteert u een audio-invoer.
 - **USB / iPod DOCK:** Hiermee selecteert u een Philips iPod-station of een USB-opslagapparaat.
- 4 **Kleurenknop**
Alleen voor Blu-ray Discs: hiermee selecteert u een taak of optie.
- 5 **🏠 (Hoofdmenu)**
Hiermee opent u het hoofdmenu.
- 6 **☰ OPTIONS**
Hiermee geeft u opties voor de huidige activiteit of selectie weer.
- 7 **▲▼◀▶ (Navigatieknoppen)**
Hiermee navigeert u door menu's.
- 8 **OK**
Hiermee bevestigt u een invoer of selectie.
- 9 **i INFO**
Hiermee geeft u informatie over wat er wordt afgespeeld weer.
- 10 **Af speelknoppen**
Hiermee regelt u het afspelen.

⑪ **⊘ (Mute)**

Hiermee schakelt u de audio-uitvoer uit (mute) of weer in.

⑫ **TREBLE/BASS**

Hiermee wijzigt u de hoge of lage tonen. Te gebruiken met  +/-.

⑬ **SOUND MODE**

Hiermee selecteert u een geluidsmodus.

⑭ **Numerieke knoppen**

Hiermee selecteert u een item of instelling.

⑮ **SUBTITLE**

Hiermee selecteert u een ondertitelingstaal voor video.

⑯ **REPEAT / PROGRAM**

- Hiermee schakelt u de herhaalmodus in of uit.
- In de radiomodus programmeert u hiermee radiozenders.

⑰ **HDMI**

Hiermee selecteert u de videoresolutie van de HDMI-uitvoer van de home cinema.

⑱ **BONUS VIEW**

Alleen voor Blu-ray Discs: hiermee schakelt u de functie Bonusweergave/ Picture-In-Picture in of uit.

⑲ **AUDIO SYNC**

Hiermee synchroniseert u het geluid met het beeld. Te gebruiken met  +/-.

⑳ **AUDIO**

- In de videomodus schakelt u hiermee tussen gesproken talen.
- In de radiomodus schakelt u hiermee tussen stereo en mono.

㉑ ** +/- (Volume +/-)**

Hiermee verhoogt of verlaagt u het volume.

㉒ **AMBISOUND**

Hiermee selecteert u een Ambisound-modus.

㉓ ** BACK**

Hiermee keert u terug naar een vorig menu.

㉔ **TOP MENU**

Ga naar het hoofdmenu van een Blu-ray Disc of het titelmenu van een DVD-disc.

4 Uw home cinema aansluiten

In dit hoofdstuk wordt besproken hoe u de home cinema op een TV en andere apparaten aansluit. Dit hoofdstuk is een aanvulling op de voorbeelden in de gids Snel aan de slag. Er is een uitgebreide interactieve gids beschikbaar op www.connectivityguide.philips.com.

Opmerking

- Kijk op het typeplaatje aan de achter- of onderkant van het apparaat voor het identificatienummer en de voedingsspanning.
- Controleer altijd of de stekkers van alle apparaten uit het stopcontact zijn verwijderd voordat u apparaten aansluit of aansluitingen verandert.

Connectoren

Aansluitingen aan de voorkant

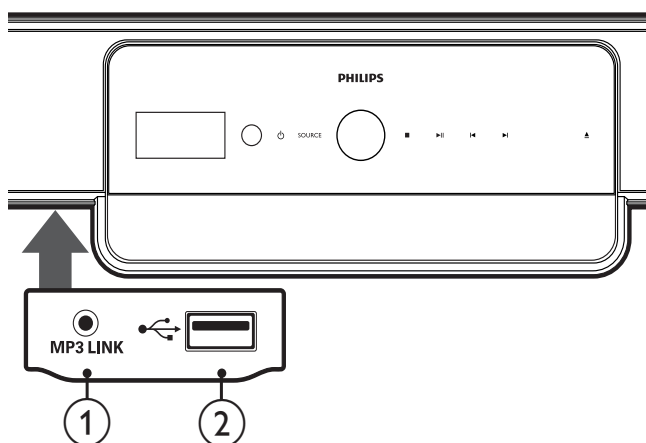

Opmerking

- Druk op de vergrendeling aan de linkerkant van het paneel om toegang te krijgen tot de aansluitingen aan de voorkant.

1 MP3 LINK

Audio-invoer van een MP3-speler.

2 USB

Audio-, video- of afbeeldingvoer van een USB-apparaat.

Aansluitingen aan de achterkant

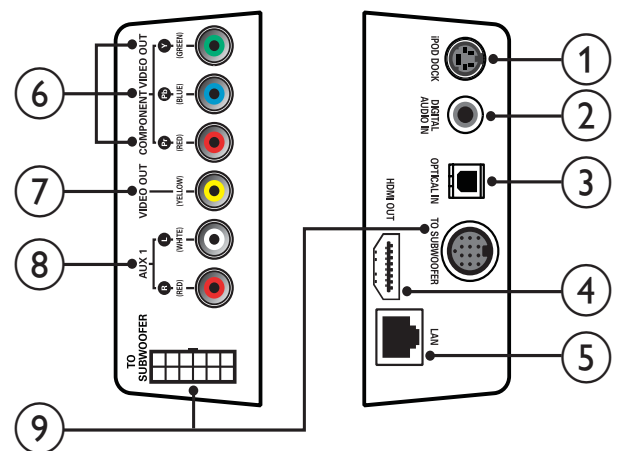

1 iPod DOCK

Gebruik deze aansluiting voor een Philips iPod-station.

2 DIGITAL AUDIO IN

Gebruik deze aansluiting voor de digitale audio-uitgang op de TV.

3 OPTICAL IN

Gebruik deze aansluiting voor de optische audio-uitgang op de TV.

4 HDMI OUT

Gebruik deze aansluiting voor de HDMI-ingang op de TV.

5 LAN

Gebruik deze aansluiting om verbinding met internet te maken. U gebruikt dit voor software-upgrades en BD-Live.

- ⑥ **COMPONENT VIDEO OUT**
Gebruik deze aansluiting voor de Component Video-ingangen op de TV.
- ⑦ **VIDEO OUT (CVBS)**
Gebruik deze aansluiting voor de video-ingangen op de TV.
- ⑧ **AUX 1**
Gebruik deze aansluiting voor de analoge audio-uitgang op de TV.
- ⑨ **TO SUBWOOFER**
Gebruik deze aansluiting voor de audio-uitgangen op de subwoofer.

Aansluitingen van de subwoofer

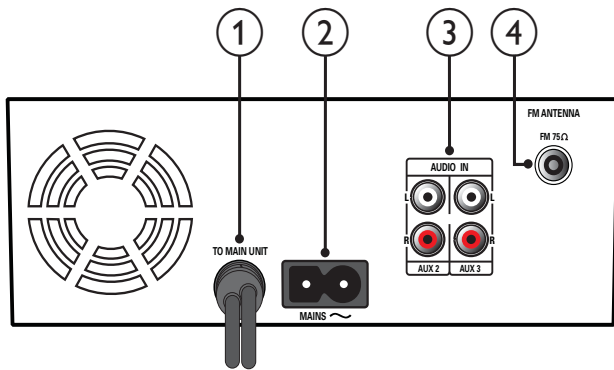

- ① **TO MAIN UNIT**
Gebruik deze aansluiting voor de **TO SUBWOOFER** -aansluiting op het apparaat.
- ② **MAINS**
Hiermee sluit u de subwoofer aan op netspanning.
- ③ **AUDIO IN AUX 2/AUX 3**
Gebruik deze aansluiting voor de analoge audio-uitgang op een analoog apparaat.
- ④ **FM ANTENNA FM 75 Ω**
Hiermee kunt u een antenne aansluiten om FM-radiosignalen te ontvangen.

De TV, subwoofer en netspanning aansluiten

Aansluiten op een TV

U kunt uw home cinema direct aansluiten op een TV via een van de volgende aansluitingen (van hoogste kwaliteit tot basiskwaliteit):

- ① **HDMI**
- ② **Component Video (Y Pb Pr) (niet meegeleverd)**
- ③ **Samengestelde video (CVBS) (niet meegeleverd)**

Optie 1: de TV via HDMI aansluiten

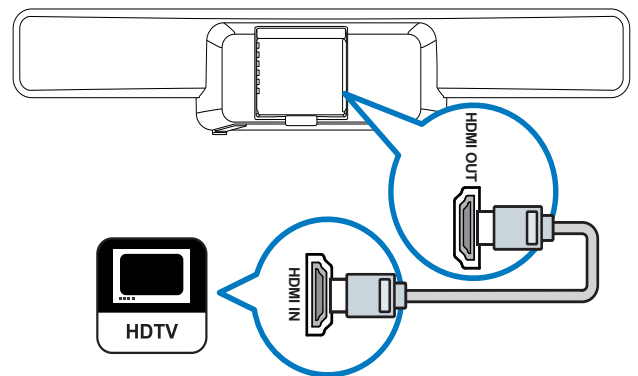

Opmerking

- Als uw HDTV een DVI-aansluiting heeft, gebruikt u een HDMI/DVI-adapter om het apparaat aan te sluiten.
- Als uw TV EasyLink HDMI CEC ondersteunt, kunt u de home cinema en de TV met één afstandsbediening (zie 'EasyLink instellen' op pagina 32) bedienen.

Optie 2: de TV via YPbPr (Component Video) aansluiten

Opmerking

- De Component Video-kabel of -aansluiting kan worden aangeduid met **Y Cb Cr** of **YUV**.

(Kabel niet meegeleverd)

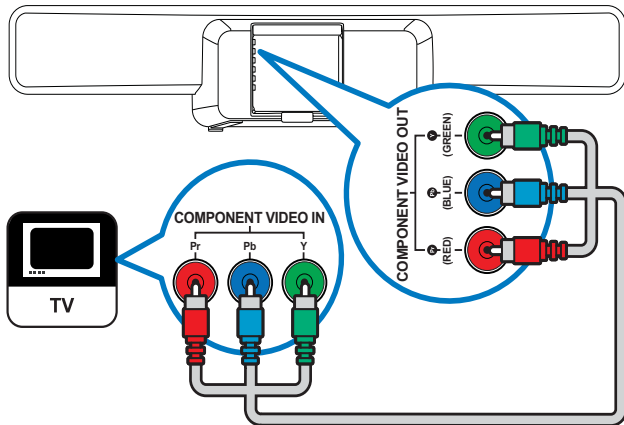

De subwoofer aansluiten

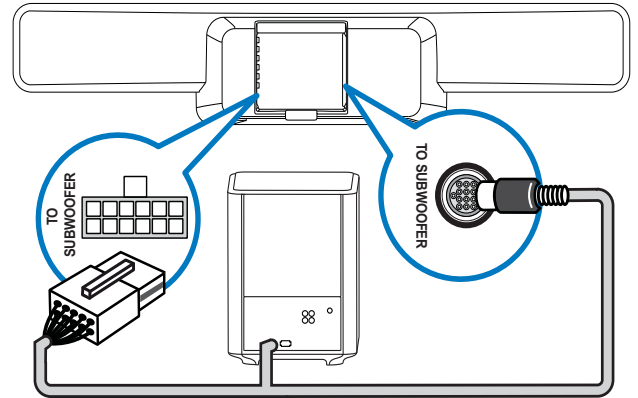

Het netsnoer aansluiten

! Let op

- Het product kan beschadigd raken! Controleer of het netspanningsvoltage overeenkomt met het voltage dat staat vermeld op de onder- of achterzijde van de home cinema.

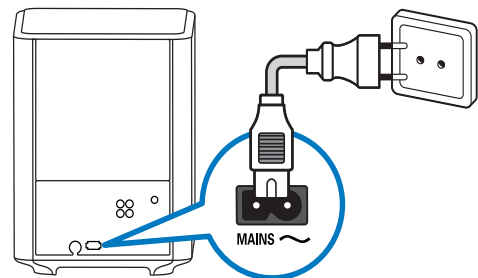

Optie 3: de TV via samengestelde video (CVBS) aansluiten

Opmerking

- De samengestelde videokabel of -aansluiting kan worden aangeduid met **AV IN**, **VIDEO IN**, **COMPOSITE** of **BASEBAND**.

(Kabel niet meegeleverd)

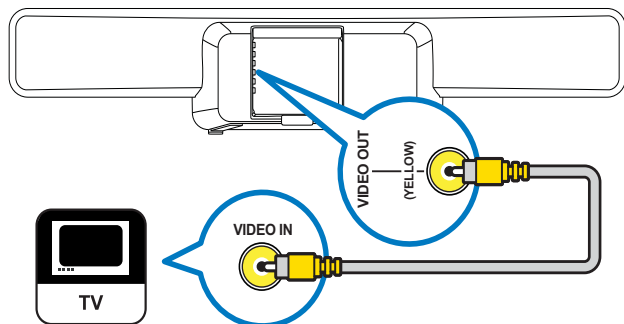

Audio van een TV of andere apparaten aansluiten

Gebruik uw home cinema om audio af te spelen van uw TV of andere apparaten zoals een kabelbox. Kies een van de volgende aansluitingen.

Tip

- Druk herhaaldelijk op **AUDIO SOURCE** om de audio-uitvoer van uw verbinding te selecteren.

Optie 1: audio aansluiten via een digitale coaxkabel

Opmerking

- De digitale coaxkabel kan worden aangeduid met **COAXIAL DIGITAL OUT** of **SPDIF OUT**.

(Kabel alleen meegeleverd met HTS8161B)

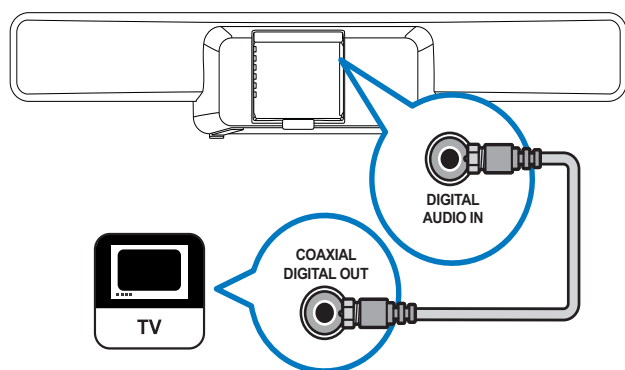

Optie 2: audio aansluiten via een digitale optische kabel

Opmerking

- De digitale optische kabel of aansluiting kan worden aangeduid met **SPDIF OUT** of **OPTICAL OUT**.

(Kabel niet meegeleverd)

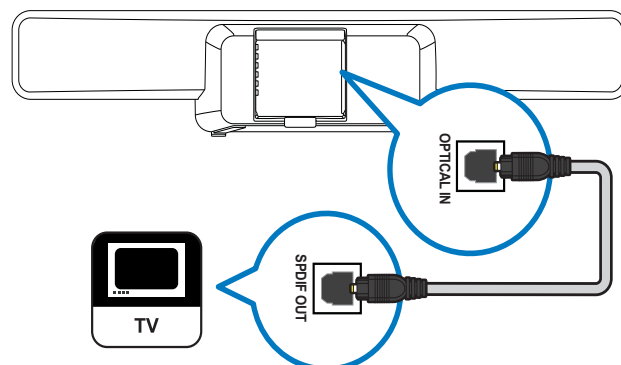

Optie 3: audio aansluiten via analoge audiokabels

(Kabel niet meegeleverd)

Audio van één apparaat aansluiten:

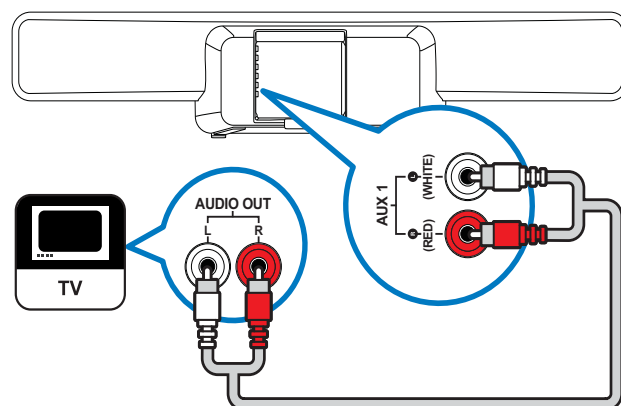

Audio van twee of meer apparaten aansluiten:

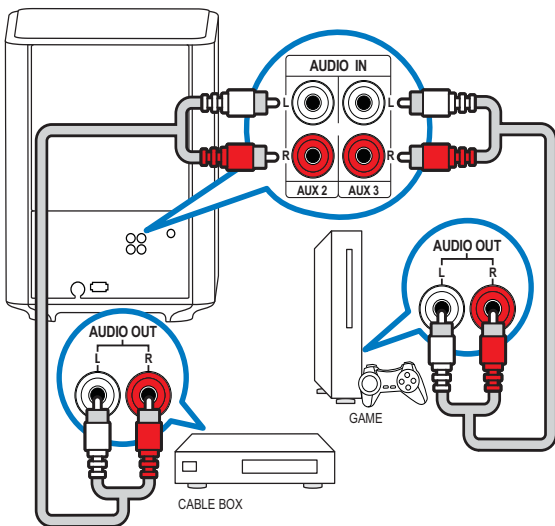

Een radio aansluiten en installeren

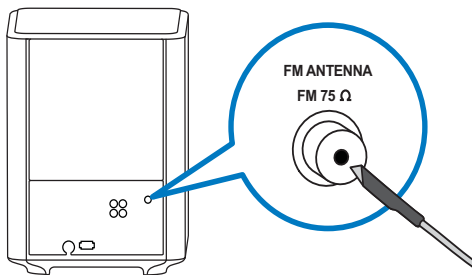

- 1 Sluit de meegeleverde FM-antenne aan op de aansluiting **FM75Ω** van de subwoofer.
- 2 Bevestig het andere eind van de FM-antenne aan een wand of meubel.

Tip

- Voor optimale ontvangst plaatst u de antenne niet in de buurt van uw TV of andere stralingsbronnen.
- Voor een nog betere FM-stereo-ontvangst sluit u een externe FM-antenne aan (niet meegeleverd).

Radiozenders installeren

- 1 Druk op **RADIO** op de afstandsbediening.
- 2 Druk op ►.
 - ↳ Het bericht 'INSTALLATION IN PROGRESS' wordt weergegeven en radiozenders worden door de home cinema gezocht en opgeslagen. Als de installatie is voltooid, wordt de eerst gevonden radiozender door de home cinema afgespeeld.

Opmerking

- Er kunnen maximaal 40 radiozenders op de home cinema worden opgeslagen.
- U kunt op ■ drukken om de installatie te stoppen.
- Als de installatie niet is voltooid of als er minder dan vijf zenders worden gevonden, wordt u gevraagd om de radiozenders opnieuw te installeren.
- Als er minder dan vijf zenders worden gevonden of als er geen stereosignaal wordt gedetecteerd, dient u te controleren of de FM-antenne juist is aangesloten.

Radiozenders opnieuw installeren

- 1 Druk op **RADIO**.
- 2 Houd **PROGRAM** 5 seconden ingedrukt.
 - ↳ Radiozenders worden door de home cinema gezocht en opgeslagen. Alle eerder opgeslagen zenders worden vervangen.

Radiozenders handmatig afstemmen

U kunt radiozenders handmatig afstemmen.

- 1 Druk op **RADIO** en druk vervolgens op ◀ of ▶.
↳ Er wordt door de home cinema gezocht naar radiozenders tot er een zender is gevonden.
- 2 Druk op ◀ of ▶ tot u een radiozender naar keuze hebt gevonden.
- 3 Druk op ▲ of ▼ om de zender fijn af te stemmen.
- 4 Druk op **PROGRAM**.
↳ Het nummer van de voorkeuzezender knippert.
- 5 Druk binnen 20 seconden op ◀, ▶ of de cijfertoetsen om een nummer voor de radiozender te selecteren.
Als u langer dan 20 seconden wacht, wordt de installatie door de home cinema afgesloten.
- 6 Druk op **PROGRAM** om het nummer van de zender te bevestigen.
↳ De radiozender wordt opgeslagen met het geselecteerde zendernummer.

Een USB-apparaat aansluiten

U kunt mediabestanden afspelen van de volgende typen USB-apparaten:

- Flashdrive
- Geheugenkaartlezer
- Harde schijf met een externe voedingsbron
- Digitale camera

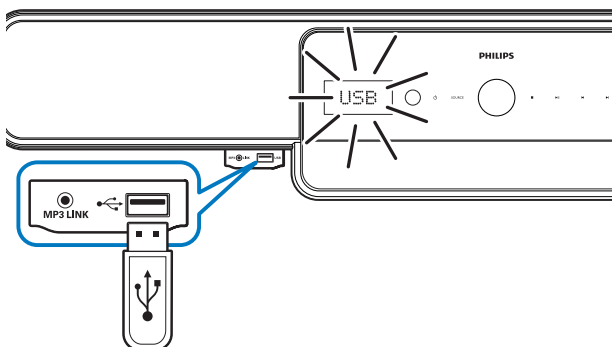

Opmerking

- Als het USB-apparaat niet in de aansluiting past, hebt u een USB-verlengkabel nodig.
- Digitale camera's die een computerprogramma vereisen om foto's weer te geven, worden niet door de home cinema ondersteund.
- Het USB-apparaat moet FAT- of DOS-geformatteerd zijn en compatibel zijn met Mass Storage Class.
- Meer informatie over het gebruiken van USB-apparaten is beschikbaar (zie 'Afspelen vanaf een USB-apparaat' op pagina 23).

Een MP3-speler aansluiten

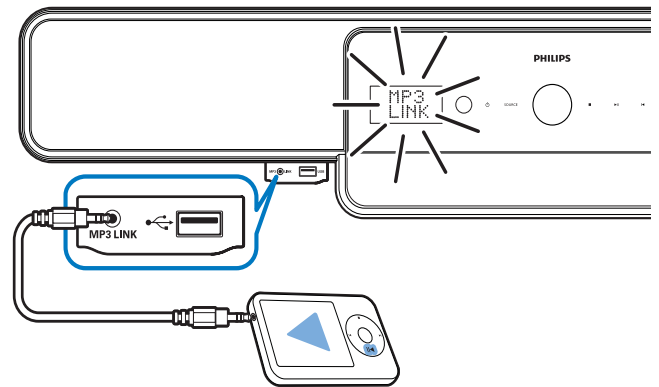

Opmerking

- Meer informatie over het afspelen van audio vanaf een MP3-speler is beschikbaar (zie 'Afspelen vanaf een MP3-speler' op pagina 24).

Een Philips iPod-station aansluiten en installeren

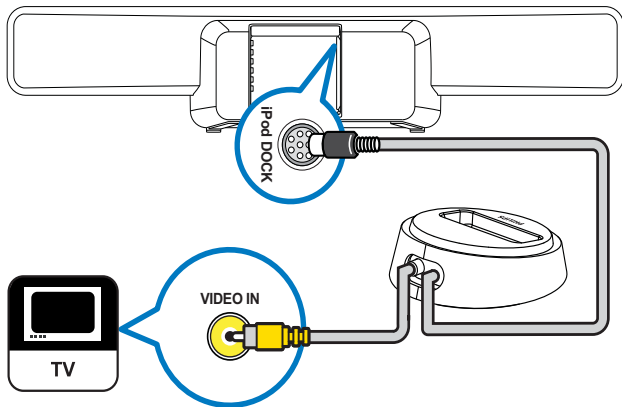

- 1 Sluit het iPod-station (niet meegeleverd) aan op de aansluiting **iPod DOCK**.
- 2 Schakel uw iPod in en plaats deze op het station.
- 3 Als u video wilt weergeven:
 - Sluit een videokabel vanaf het station aan op uw TV en schakel
 - vervolgens **TV ON** (TV aan) op uw iPod in.
- 4 Druk op de afstandsbediening van de home cinema op **iPod DOCK**.
 - ↳ De compatibiliteit van uw iPod wordt door de home cinema getest. De tijd dat dit in beslag neemt is afhankelijk van het iPod-model.

Opmerking

- Als de iPod op het station is geplaatst en de home cinema in de iPod-modus staat, wordt de iPod opgeladen.
- Meer informatie over het afspelen vanaf een iPod is beschikbaar (zie 'Afspelen vanaf een iPod' op pagina 24).

Verbinden met internet

Verbind de home cinema met internet voor software-updates en BD-Live-toepassingen (zie 'BD-Live' op pagina 22). Zorg ervoor dat u over breedbandinternet beschikt en dat uw firewall is uitgeschakeld. De netwerkkabel is niet meegeleverd.

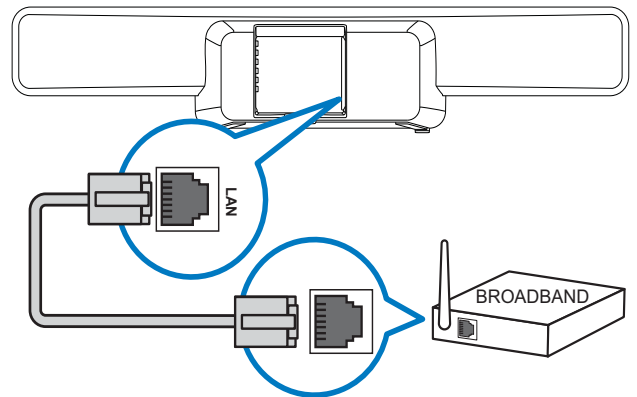

- 1 Sluit de home cinema aan op een breedbandmodem of -router.
- 2 Schakel uw TV in en schakel over naar de juiste bron voor de home cinema.
- 3 Druk op **▲**, selecteer **[Instell.]** en druk op **OK**.
- 4 Selecteer **[Geavanceerd instell.] > [Netwerk] > [Volg.]**.
- 5 Druk op **OK**.
 - ↳ De home cinema maakt verbinding met internet. Als de verbinding mislukt, selecteert u **[Opnw]** en drukt u vervolgens op **OK**.
- 6 Selecteer **[Volt.]** en druk vervolgens op **OK** om af te sluiten.

Opmerking

- Gebruik een RJ45-internetkabel. Gebruik geen cross-overkabel.

5 Uw home cinema bedienen

In dit hoofdstuk wordt besproken hoe u media kunt afspelen van een groot aantal bronnen zoals discs, USB-opslagapparaten, iPods, MP3-spelers en FM-radio.

Voordat u begint

Zorg ervoor dat u:

- De vereiste aansluitingen die zijn beschreven in de gids Snelle start en deze handleiding (zie 'Uw home cinema aansluiten' op pagina 11) hebt aangebracht.
- De eerste installatie hebt afgerond. De eerste installatie verschijnt wanneer u de home cinema voor de eerste keer inschakelt. Als u de installatie niet voltooit, wordt u elke keer dat u de home cinema inschakelt, gevraagd de installatie te voltooien.
- Schakel de TV over naar de juiste bron voor deze home cinema.

Inschakelen of overschakelen naar stand-by

Inschakelen

Wanneer \odot (**Voedingsindicator**) rood is, staat de home cinema op stand-by.

Druk op het apparaat of op de afstandsbediening op \odot (**Stand-by/aan**) om de home cinema in te schakelen.

Naar stand-by schakelen

Als het aan-uitlampje wit brandt, is de home cinema ingeschakeld.

Druk op het apparaat of op de afstandsbediening op \odot (**Stand-by/aan**) om de home cinema in te schakelen.

Tip

- Hoewel uw TV in stand-by zeer weinig stroom verbruikt, wordt er nog steeds energie verbruikt. Als u de TV langere tijd niet gebruikt, kunt u het beste de stekker uit het stopcontact halen.

Tip

- Als uw home cinema via HDMI is aangesloten op de TV, gebruikt u EasyLink HDMI CEC om beide producten (zie 'EasyLink instellen' op pagina 32) te bedienen.

Uw geluid kiezen

In deze paragraaf wordt besproken hoe u het beste geluid kiest voor uw video of muziek.

Volume wijzigen

Het volume verhogen of verlagen

- Druk op  +/- op de afstandsbediening.
- Raak het volumebedieningswiel op het apparaat aan en draai het.

Het geluid dempen of weer inschakelen

- Druk op de afstandsbediening op  om het geluid te dempen.
- Druk nog een keer op  of druk op  + om het geluid weer in te schakelen.

De hoge of lage tonen wijzigen

De instellingen van de home cinema voor hoge frequentie (treble) of lage frequentie (bas) wijzigen zodat deze bij uw video of muziek passen.

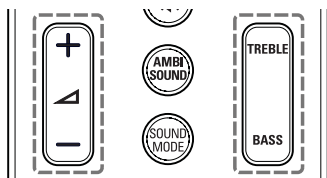

- 1 Druk op **TREBLE** of **BASS**.
- 2 Druk op  +/- om de hoge of lage tonen te verhogen of te verlagen.

Geluidsmodus wijzigen

Selecteer voorgeprogrammeerde geluidsmodi die geschikt zijn voor uw video of muziek.

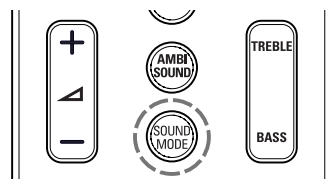

Druk herhaaldelijk op **SOUND MODE** om de door de beschikbare geluidsmodi te bladeren.

Geluidsmodus	Omschrijving
ACTION / ROCK	Verbeterde lage en hoge tonen. Ideaal voor actiefilms en rock- en popmuziek.
DRAMA / JAZZ	Heldere middentonen en hoge tonen. Ideaal voor dramafilms en jazzmuziek.
CONCERT/ CLASSIC	Neutraal geluid. Ideaal voor liveconcerten en klassieke muziek.
GAMING / PARTY	Gematigde lage tonen en sterke middentonen. Ideaal voor videogames en feestmuziek.
SPORTS	Gematigde middentonen en geluidseffecten voor een helder commentaar en de atmosfeer van een livewedstrijd.
NEWS	Verbeterde middentonen voor een helder stemgeluid.

Ambisound-modus wijzigen

Ga helemaal op in het geluid met de Ambisound-modi.

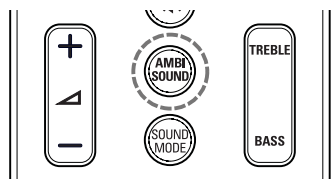

Druk herhaaldelijk op **AMBISOUND** om door de beschikbare geluidsmodi te bladeren.

Ambisound-modus	Omschrijving
AUTO	Hiermee wordt automatisch de beste Ambisound-modus voor uw video of muziek geselecteerd. Standaard ingeschakeld.
MULTI-CHANNEL	Geweldig meerkanaals geluid voor een verbeterde filmervaring.
STEREO	Tweekanaals stereogeluid. Ideaal voor het luisteren naar muziek.

Een disc afspelen

Uw home cinema kan een grote hoeveelheid discs afspelen, zoals video (Blu-ray, DVD, VCD), maar ook audio en zelfs discs met verschillende media (bijvoorbeeld een CD-R met JPEG-foto's en MP3-muziek).

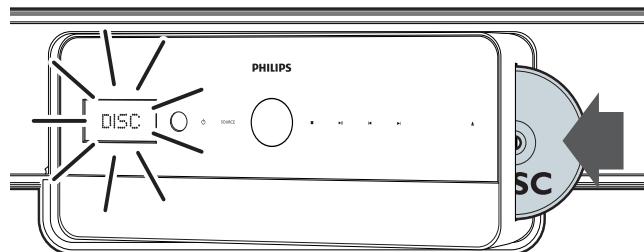

- 1 Druk op ▲ om het discstation te openen.
- 2 Plaats een disc met het etiket naar u toe gericht. Bij dubbelzijdige discs plaatst u de disc met het etiket dat u wilt afspelen naar u toe gericht.
 - ↳ Het discstation wordt automatisch gesloten. De disc wordt afgespeeld of het hoofdmenu van de disc wordt op de home cinema weer gegeven.
DISC wordt op het display weergegeven.
- 3 Gebruik de volgende knoppen om het afspelen te regelen:

Knop	Actie
TOP MENU	Hiermee geeft u het hoofdmenu van een videodisc weer.
Navigatieknoppen	Hiermee navigeert u door menu's.
OK	Hiermee bevestigt u een invoer of selectie.
▶	Hiermee start of hervat u het afspelen.
 	Hiermee pauzeert u het afspelen.
■	Hiermee stopt u het afspelen.
◀/▶	Hiermee gaat u naar de vorige of volgende track of het vorige of volgende hoofdstuk of bestand.
◀◀/▶▶	Hiermee spoelt u snel vooruit en terug. Druk herhaaldelijk op deze knop om de zoeksnelheid te wijzigen.
▲ / ▼	Hiermee draait u het beeld linksom of rechtsom.
◀ / ▶	Hiermee gaat u terug naar de vorige track of verder naar de volgende track
REPEAT	Bij audiodiscs kunt u een track of de hele disc herhalen of tracks in willekeurige volgorde afspelen. Hiermee herhaalt u een hoofdstuk of titel bij videodiscs.
i INFO	Hiermee geeft u informatie over wat er wordt afgespeeld weer.

Knop	Actie
☰ OPTIONS	Hiermee opent u video-opties wanneer een video wordt afgespeeld (zie 'Video-opties gebruiken' op pagina 24). Hiermee opent u afbeeldingsopties wanneer afbeeldingen worden weergegeven (zie 'Afbeeldingsinstellingen gebruiken' op pagina 25). Hiermee opent u audio-opties wanneer audio wordt afgespeeld (zie 'Audio-opties gebruiken' op pagina 26).
AUDIO	In de videomodus schakelt u hiermee tussen gesproken talen.
SUBTITLE	Hiermee selecteert u een ondertitelingstaal voor video.

Blu-ray-functies gebruiken

Voor Blu-ray Discs zijn extra functies beschikbaar.

Bonusweergave

Met Blu-ray Discs die de functie Bonusweergave (ook wel Picture-In-Picture genaamd) ondersteunen, kunt u speciale inhoud (zoals het commentaar van de regisseur) weergeven terwijl u de hoofdfilm bekijkt.

- 1 Schakel, indien nodig, in het Blu-ray Disc-menu Bonusweergave of Picture-In-Picture in.
- 2 Druk op **BONUS VIEW** tijdens het afspelen van de hoofdfilm.
 - ↳ De Bonusweergave-video verschijnt in een klein venster op het scherm.
- 3 Druk op **BONUS VIEW** om de Bonusweergave-video te sluiten.

BD-Live

Blu-ray Discs waarop BD-Live is ingeschakeld, bieden exclusieve diensten zoals online chatten, games en andere online-extra's zoals filmtrailers.

Opmerking

- Het aantal BD-Live-diensten is afhankelijk van de disc.
- Wanneer u BD-Live gebruikt, worden gegevens op de disc en de home cinema door de contentprovider gebruikt.
- Zorg ervoor dat de home cinema verbinding heeft met internet en dat de netwerktoegang juist is ingesteld (zie 'Verbinden met internet' op pagina 17) voordat u BD-Live gebruikt.

BD-Live openen

- 1 Druk op de navigatieknoppen in het Blu-ray Disc-menu om het BD-Live-pictogram te selecteren.
- 2 Druk op **OK**.
↳ BD-Live wordt geladen. De tijd die het laden van BD-Live in beslag neemt is afhankelijk van de disc en uw internetverbinding.

Door BD-Live navigeren

- 1 Druk op de navigatieknoppen om door BD-Live te navigeren.
- 2 Druk op **OK** om een item te selecteren.

Opmerking

- Als er niet genoeg geheugen beschikbaar is om BD-Live-bestanden te downloaden, dient u ruimte vrij te maken op de lokale schijf. (zie 'Het lokale geheugen vrijmaken' op pagina 34)

Radio

Opmerking

- AM-radio en digitale radio worden niet ondersteund.

- 1 Sluit de antenne aan en installeer de radiozenders (zie 'Een radio aansluiten en installeren' op pagina 15).
- 2 Druk op **RADIO**.
↳ **RADIO** wordt op het display weergegeven. Als de naam van de FM-radiozender wordt doorgegeven, wordt deze weergegeven.
- 3 Gebruik de volgende knoppen om het afspelen te regelen:

Knop	Actie
	Hiermee selecteert u een voorkeuzezender.
	Hiermee zoekt u naar radiozenders.
	Hiermee kunt u op een radiofrequentie fijnafstemmen.
	Houd deze knop ingedrukt om de voorkeuzezender te wissen.
AUDIO	In de radiomodus schakelt u hiermee tussen stereo en mono.
PROGRAM	In de radiomodus programmeert u hiermee radiozenders.

Audio vanaf een TV of andere apparaten afspelen

Druk herhaaldelijk op **AUDIO SOURCE** om de audio-uitvoer van het aangesloten apparaat (zie 'Audio van een TV of andere apparaten aansluiten' op pagina 14) te selecteren.

Afspelen vanaf een USB-apparaat

Uw home cinema is voorzien van een USB-aansluiting waarmee u foto's kunt bekijken, muziek kunt beluisteren of films kunt bekijken vanaf een USB-opslagapparaat.



Opmerking

- Zorg ervoor dat er een TV op de home cinema is aangesloten voordat u mediabestanden vanaf een USB-apparaat afspeelt.

- 1 Sluit het USB-apparaat aan op de home cinema (zie 'Een USB-apparaat aansluiten' op pagina 16).
- 2 Druk op **USB**.
↳ Er verschijnt een browser.
- 3 Druk op de navigatieknoppen om een bestand te selecteren en druk vervolgens op ► (afspelen).
- 4 Gebruik de volgende knoppen om het afspelen te regelen:

Knop	Actie
Navigatieknoppen	Hiermee navigeert u door menu's.
OK	Hiermee bevestigt u een invoer of selectie.
►	Hiermee start of hervat u het afspelen.
 	Hiermee pauzeert u het afspelen.
■	Hiermee stopt u het afspelen.
◀ / ▶	Hiermee gaat u naar de vorige of volgende track of het vorige of volgende hoofdstuk of bestand.
◀◀ / ▶▶	Hiermee spoelt u snel vooruit en terug. Druk herhaaldelijk op deze knop om de zoeksnelheid te wijzigen.
▲ / ▼	Hiermee draait u het beeld linksom of rechtsom.
◀ / ▶	Hiermee gaat u terug naar de vorige track of verder naar de volgende track
REPEAT	Hiermee herhaalt u een bestand in de map of herhaalt u de hele map. Speelt bestanden in een map in willekeurige volgorde af.

Knop	Actie
 OPTIONS	Hiermee opent u video-opties wanneer een video wordt afgespeeld (zie 'Video-opties gebruiken' op pagina 24). Hiermee kunt u afbeeldingsopties openen wanneer afbeeldingen worden weergegeven (zie 'Afbeeldingsinstellingen gebruiken' op pagina 25). Hiermee opent u audio-opties wanneer audio wordt afgespeeld (zie 'Audio-opties gebruiken' op pagina 26).

Afspelen vanaf een iPod

Na het installeren van een Philips iPod-station (afzonderlijk verkrijgbaar), kunt u uw home cinema gebruiken om mediabestanden zoals muziek, films en foto's op uw iPod af te spelen.

- 1 Sluit het Philips iPod-station aan op de home cinema (zie 'Een Philips iPod-station aansluiten en installeren' op pagina 17).
- 2 Schakel de iPod in en plaats deze op het station.
- 3 Druk op **iPod DOCK**.
↳ **iPod DOCK** wordt op het display weergegeven.
- 4 Gebruik de iPod-bedieningselementen om inhoud te selecteren en af te spelen.

Afspelen vanaf een MP3-speler

Een MP3-speler of een ander extern audioapparaat aansluiten en audiobestanden afspelen.

- 1 Sluit de MP3-speler aan op de home cinema (zie 'Een MP3-speler aansluiten' op pagina 16).
- 2 Druk herhaaldelijk op **AUDIO SOURCE** tot **MP3 LINK** op het display wordt weergegeven.
- 3 Gebruik de knoppen op uw MP3-speler om audiobestanden te selecteren en af te spelen.

Meer afspeelfuncties

Er zijn verschillende geavanceerde functies beschikbaar voor video of afbeeldingen die vanaf een disc, USB-apparaat of iPod worden afgespeeld of weergegeven.

Video-opties gebruiken

U kunt verschillende handige functies gebruiken terwijl u een video bekijkt. Sommige video-opties zijn niet beschikbaar voor enkele videobronnen.

- 1 Druk tijdens het afspelen van de video op  **OPTIONS**.
↳ Het menu met video-opties wordt weergegeven.

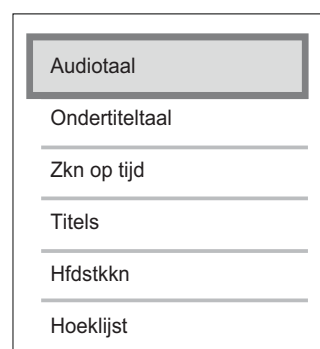

2 Druk op de navigatieknoppen en op **OK** om onderstaande opties te selecteren en aan te passen:

- **[Audiotaal]:** hiermee wijzigt u de gesproken taal van de video.
- **[Ondertiteltaal]:** hiermee wijzigt u de ondertitelingstaal van de video.
- **[Zkn op tijd]:** hiermee gaat u snel vooruit naar een bepaald deel van de video door de tijd van de scene in te voeren.
- **[Titels]:** hiermee selecteert u een bepaalde titel.
- **[Hfdstkkn]:** hiermee selecteert u een bepaald hoofdstuk.
- **[Hoeklijst]:** hiermee selecteert u een andere kijkhoek.
- **[PIP-selectie]:** hiermee geeft u het Picture-in-Picture-venster weer.
- **[Zoom]:** hiermee zoomt u in op videoscènes. Druk op ◀/▶ om een zoomfactor te selecteren.
- **[Herhalen]:** hiermee schakelt u de herhaalmodus in of uit.
- **[A-B herhalen]:** hiermee speelt u twee punten binnen een hoofdstuk af in een lus. Druk op **OK** om de lus beginnen en druk weer op **OK** om de lus te eindigen. Druk op **OK** om de punten niet meer in een lus af te spelen.
- **[Beeldinstell.]:** hiermee selecteert u een voorgeprogrammeerde afbeeldingsinstelling. Deze instellingen zijn ook beschikbaar in het hoofdmenu (zie 'Een kleurinstelling selecteren' op pagina 29).

Afbeeldingsinstellingen gebruiken

U kunt verschillende handige functies gebruiken terwijl u afbeeldingen bekijkt.

- 1 Wanneer afbeeldingen vanaf een disc of USB-apparaat worden weergegeven, drukt u op **⌂ OPTIONS**.
↳ Het menu met afbeeldingsopties wordt weergegeven.

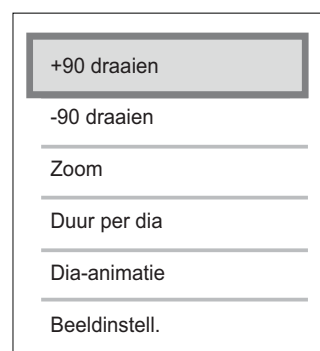

2 Druk op de navigatieknoppen en op **OK** om onderstaande opties te selecteren en aan te passen:

- **[+90 draaien]:** hiermee draait u de afbeeldingen 90 graden naar rechts.
- **[-90 draaien]:** hiermee draait u de afbeeldingen 90 graden naar links.
- **[Zoom]:** hiermee zoomt u in op een afbeelding. Druk op ◀/▶ om een zoomfactor te selecteren.
- **[Duur per dia]:** hiermee stelt u de weergavesnelheid voor elke afzonderlijke afbeelding in een diapresentatie in.
- **[Dia-animatie]:** hiermee selecteert u een animatie voor de diapresentatie.
- **[Beeldinstell.]:** hiermee selecteert u een voorgeprogrammeerde afbeeldingsinstelling.

Audio-opties gebruiken

U hebt toegang tot verschillende handige functies terwijl audio wordt afgespeeld.

- 1 Druk tijdens de audioweergave op  **OPTIONS**.

↳ Het menu met audio-opties wordt weergegeven.

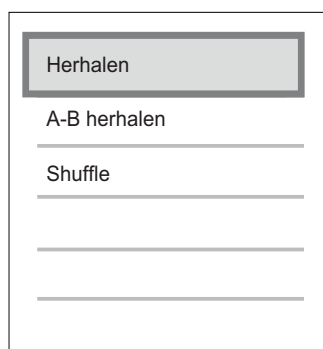





- 2 Druk op de navigatieknoppen en op **OK** om onderstaande opties te selecteren en aan te passen:

- **[Herhalen]**: hiermee schakelt u de herhaalmodus in of uit.
- **[A-B herhalen]**: hiermee speelt u twee punten binnen een track af in een lus. Druk op **OK** om de lus beginnen en druk weer op **OK** om de lus te eindigen. Druk op **OK** om de punten niet meer in een lus af te spelen.
- **[Shuffle]**: hiermee speelt u audiotracks in willekeurige volgorde af.

Een diapresentatie met muziek afspelen

U kunt muziek en afbeeldingen gelijktijdig weergeven om een muzikale diapresentatie te maken. De bestanden moet op dezelfde disc of op hetzelfde USB-apparaat zijn opgeslagen.

- 1 Selecteer een muziektrack en druk vervolgens op  (afspelen).
- 2 Druk op  **BACK** om terug te gaan naar het hoofdmenu.
- 3 Selecteer een afbeelding en druk vervolgens op  (afspelen) om de diapresentatie te starten.
- 4 Druk op  om de diapresentatie te stoppen.
- 5 Druk nogmaals op  om de muziek te stoppen.

Het afspelen van beeld en geluid synchroniseren

Als het geluid en beeld niet synchroon zijn, kunt u het geluid vertragen om dit overeen te laten komen met het beeld.

- 1 Druk op **AUDIO SYNC**.
↳ **AUDIO SYNC** wordt op het display weergegeven.
- 2 Druk binnen vijf seconden op  **+/-** om het geluid met het beeld te synchroniseren.

6 Instellingen wijzigen

In dit hoofdstuk wordt besproken hoe u de instellingen van uw home cinema kunt wijzigen.

! Let op

- Veel instellingen zijn al met de beste waarden voor de home cinema geconfigureerd. Tenzij u een specifieke reden hebt om een instelling te wijzigen, kunt u het beste de standaardwaarde behouden.

☰ Opmerking

- Instellingen die grijs worden weergegeven, kunt u niet wijzigen.

Het instellingenmenu weergegeven

- 1 Druk op **▲**, selecteer **[Instell.]** en druk op **OK**.
↳ Het volgende menu wordt weergegeven:

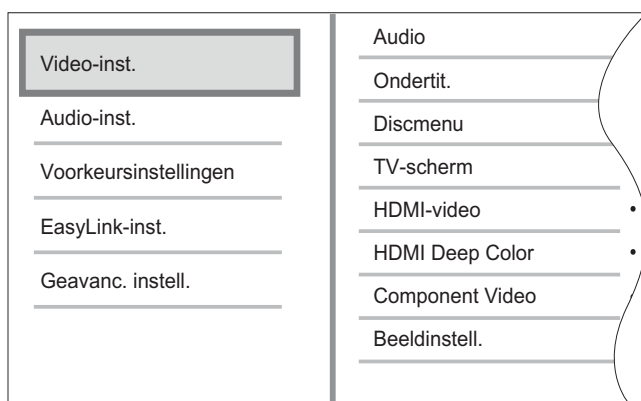

- 2 Druk op **▲** of **▼** om een instellingenmenu te selecteren en druk op **▶**.
Raadpleeg de volgende paragrafen voor informatie over hoe u de instellingen van uw home cinema kunt wijzigen.
- 3 Druk op **↩ BACK** om terug te keren naar het vorige menu of druk op **▲** om af te sluiten.

Gesproken taal, ondertitelingstaal of menutaal voor een disc selecteren

☰ Opmerking

- Bij sommige discs moet u het discmenu gebruiken om de gesproken taal te wijzigen.
- Als u een taal selecteert die niet beschikbaar is op een disc, wordt de standaardtaal van de disc door de home cinema gebruikt.

- 1 Druk op **▲**, selecteer **[Instell.]** en druk op **OK**.
- 2 Selecteer **[Video-inst.]** en druk vervolgens op **▶**.
- 3 Selecteer **[Audio]**, **[Ondertit.]** of **[Discmenu]** en druk vervolgens op **▶**.
- 4 Selecteer de gesproken taal, ondertitelingstaal of menutaal voor een disc en druk op **OK**.

Beeldformaat selecteren

Opmerking

- Sommige video-opties zijn niet beschikbaar voor enkele videobronnen.

- 1 Druk op , selecteer **[Instell.]** en druk op **OK**.
- 2 Selecteer **[Video-inst.] > [TV-scherm]** en druk op **▶**.
- 3 Selecteer een weergaveformaat en druk op **OK**.



[4:3 Letterbox]

- Voor 4:3-beeld.

Breedbeeldweergave met zwarte balken boven- en onderaan in beeld.



[4:3 Panscan] - Voor 4:3-

beeld. Een volledig beeld waarvan de zijkanten zijn afgekapt.



[16:9 Breedbeeld]

- Voor breedbeeld-TV's.
Beeldverhouding 16:9.

HDMI-videoresolutie voor uw TV instellen

Let op

- De beste videoresolutie voor uw TV wordt automatisch door de home cinema geselecteerd. Wijzig deze instelling niet tenzij u een specifieke videoresolutie moet selecteren.

Opmerking

- Uw TV moet via HDMI zijn aangesloten.

- 1 Druk op , selecteer **[Instell.]** en druk op **OK**.
- 2 Selecteer **[Video-inst.] > [HDMI-video]** en druk op **▶**.
- 3 Selecteer een videoresolutie en druk vervolgens op **OK**.
 - **[Autom.]**: (dit is de aanbevolen standaardinstelling.) Hiermee selecteert u automatisch de beste videoresolutie voor uw TV.
 - **[Native]**: selecteer de oorspronkelijke videoresolutie voor de inhoud van de video.
 - **[480i/576i], [480p/576p], [720p], [1080i], [1080p], [1080p/24Hz]**.

Wanneer u een leeg scherm krijgt, hebt u misschien een instelling gekozen die niet compatibel is met uw TV. Wacht 15 seconden of druk herhaaldelijk op **HDMI** tot het beeld weer verschijnt.

Deep Colour configureren

Deep Colour geeft kleuren in meer kleurschakeringen en -tinten weer als:

- de inhoud van de video is opgenomen in Deep Colour,
- uw TV Deep Colour ondersteunt, en
- uw TV via HDMI op de home cinema is aangesloten.

- 1 Druk op , selecteer **[Instell.]** en druk op **OK**.
- 2 Selecteer **[Video-inst.] > [HDMI Deep Color]** en druk op **▶**.
- 3 Selecteer een optie voor Deep Colour en druk vervolgens op **OK**.
 - **[Autom.]**: hiermee worden beelden in meer dan een miljard kleuren weergegeven als uw TV Deep Colour ondersteunt. Beelden worden in 24-bits kleuren weergegeven als uw TV geen Deep Colour ondersteunt.
 - **[Aan]**: hiermee worden beelden in Deep Colour weergegeven, ongeacht of uw TV Deep Colour ondersteunt.
 - **[Uit]**: hiermee worden beelden in standaardkleur weergegeven.

Component Video-resolutie voor uw TV instellen

! Let op

- De beste videoresolutie voor uw TV wordt automatisch door de home cinema geselecteerd. Wijzig deze instelling niet tenzij u een specifieke videoresolutie moet selecteren.

- 1 Druk op , selecteer **[Instell.]** en druk op **OK**.
- 2 Selecteer **[Video-inst.] > [Component Video]** en druk op **▶**.
- 3 Selecteer de beste videoresolutie voor uw TV en druk op **OK**.
 - **[480i/576i], [480p/576p], [720p], [1080i]**

Wanneer u een leeg scherm krijgt, hebt u misschien een instelling gekozen die niet compatibel is met uw TV. Wacht 15 seconden tot het beeld weer verschijnt.

☰ Opmerking

- Auteursrechtelijk beschermde DVD's kunnen alleen de resolutie 480p/576p of 480i/576i weergeven.

Een kleurinstelling selecteren

- 1 Druk op , selecteer **[Instell.]** en druk op **OK**.
- 2 Selecteer **[Video-inst.] > [Beeldinstell.]** en druk op **▶**.
- 3 Selecteer een voorgeprogrammeerde kleurinstelling en druk op **OK**.
 - **[Standaard]**: standaardkleuren.
 - **[Levendig]**: levendige kleuren.
 - **[Koel]**: zachte kleuren.
 - **[Actie]**: scherpe kleuren die details verscherpen in donkere gebieden. Ideaal voor actiefilms.
 - **[Animatie]**: contrasterende kleuren. Ideaal voor animaties.

Geluidsinstellingen wijzigen

Nachtmodus selecteren

De nachtmodus is beschikbaar voor Dolby-gecodeerde DVD's en Blu-ray Discs. De nachtmodus verlaagt het volume van harde geluiden en verhoogt het volume van zachte geluiden zoals spraak.

- 1 Druk op , selecteer **[Instell.]** en druk op **OK**.
- 2 Selecteer **[Audio-inst.] > [Nachtmodus]** en druk op **▶**.
- 3 Selecteer een geluidsniveau en druk vervolgens op **OK**.
 - **[Aan]**: hiermee selecteert u stil geluid.
 - **[Uit]**: hiermee selecteert u Surround Sound met een compleet dynamisch bereik.

Een geluidsindeling voor uw TV selecteren

☰ Opmerking

- Uw TV moet via HDMI zijn aangesloten.

- 1 Druk op , selecteer **[Instell.]** en druk op **OK**.
- 2 Selecteer **[Audio-inst.] > [HDMI-audio]** en druk op **▶**.
- 3 Selecteer een geluidsindeling voor uw TV en druk op **OK**.

- **[Als bron (natuurgetrouw)]:** de geluidsindeling wordt niet geconverteerd. Een secundaire audiotrack is mogelijk niet beschikbaar op een Blu-ray Disc.
- **[Autom.]:** hiermee wordt automatisch de beste indeling voor uw TV gedetecteerd en geselecteerd.
- **[Uit]:** hiermee schakelt u de audio-uitvoer van uw TV uit.



Ambisound instellen

U kunt opties over uw ruimte en de positie van de home cinema selecteren om het beste Surround Sound-effect te verkrijgen.

- 1 Druk op , selecteer **[Instell.]** en druk op **OK**.
- 2 Selecteer **[Audio-inst.]** > **[Ambisound-inst.]** en druk op **OK**.
- 3 Volg de instructies op het scherm om de installatie te voltooien.

Voorkeuren wijzigen

De menutaal selecteren

- 1 Druk op , selecteer **[Instell.]** en druk op **OK**.
- 2 Selecteer **[Voorkeursinstellingen]** > **[Schermtaal]** en druk op .
- 3 Selecteer de menutaal en druk vervolgens op **OK**.



Opmerking

- Als uw home cinema via HDMI is aangesloten op een TV die compatibel is met HDMI CEC, schakelt de home cinema automatisch over naar de menutaal van de TV.





Kinderslot gebruiken

U kunt een kinderslot gebruiken voor discs die met beveiligingsniveaus zijn opgenomen. Wanneer er een kinderslot op de disc zit, gebruikt u uw persoonlijke identificatienummer (PIN) om de disc af te spelen.



Tip

- Als u alle discs ongeacht het beveiligingsniveau wilt afspelen, selecteert u beveiligingsniveau '8' voor DVD's en Blu-ray Discs.

- 1 Druk op , selecteer **[Instell.]** en druk op **OK**.
- 2 Selecteer **[Voorkeursinstellingen]** > **[Oudercontrole]** en druk op .
- 3 Voer uw pincode in of voer '0000' met de cijfertoetsen van de afstandsbediening.
- 4 Druk op   om een beveiligingsniveau van 1 tot 8 in te stellen en druk vervolgens op **OK**.



Opmerking

- Sommige discs zijn niet met beveiligingsniveaus opgenomen, maar bevatten een beveiligingsniveau op de hoes. U kunt geen kinderslot voor deze discs gebruiken.

Pincode instellen of wijzigen

- 1 Druk op **▲**, selecteer **[Instell.]** en druk op **OK**.
- 2 Selecteer **[Voorkeursinstellingen]** > **[PIN wijzigen]** en druk op **OK**.
- 3 Voer uw pincode met de cijfertoetsen van de afstandsbediening en druk vervolgens op **▼**.
 - Als u geen pincode hebt ingesteld of als u uw pincode bent vergeten, voert u '0000' in.
- 4 Geef een nieuwe PIN op en druk op **▼**.
- 5 Herhaal deze pincode om te bevestigen.
- 6 Selecteer **[Bevestigen]** en druk vervolgens op **OK**.

De helderheid van het display wijzigen

- 1 Druk op **▲**, selecteer **[Instell.]** en druk op **OK**.
- 2 Selecteer **[Voorkeursinstellingen]** > **[Display]** en druk op **▶**.
- 3 Selecteer de helderheid van het display en druk op **OK**.
 - **[100%]**: hoogste helderheid
 - **[70%]**: gemiddelde helderheid
 - **[40%]**: laagste helderheid

Automatische stand-by instellen

U kunt de home cinema automatisch laten overschakelen naar stand-by als het apparaat 30 minuten inactief is (bijvoorbeeld in de pauze- of stopmodus) om energie te besparen.

- 1 Druk op **▲**, selecteer **[Instell.]** en druk op **OK**.
- 2 Selecteer **[Voorkeursinstellingen]** > **[Autom. stand-by]** en druk op **▶**.
- 3 Selecteer een optie en druk vervolgens op **OK**.
 - **[Aan]**: hiermee schakelt u automatische stand-by in.
 - **[Uit]**: hiermee schakelt u automatische stand-by uit.

Het inhoudsmenu in- of uitschakelen

U kunt ervoor kiezen om het inhoudsmenu voor VCD- en SVCD-discs over te slaan of weer te geven.

- 1 Druk op **▲**, selecteer **[Instell.]** en druk op **OK**.
- 2 Selecteer **[Voorkeursinstellingen]** > **[PBC]** en druk op **▶**.
- 3 Selecteer een optie en druk vervolgens op **OK**.
 - **[Aan]**: hiermee geeft u het inhoudsmenu weer wanneer u een VCD of SVCD plaatst.
 - **[Uit]**: hiermee slaat u het inhoudsmenu over en wordt de eerste titel van de disc afgespeeld.

Een sleeptimer instellen

U kunt de home cinema na een bepaalde tijd laten overschakelen naar stand-by.

- 1 Druk op **▲**, selecteer **[Instell.]** en druk op **OK**.
- 2 Selecteer **[Voorkeursinstellingen]** > **[Sleeptimer]** en druk op **▶**.
- 3 Selecteer een optie en druk vervolgens op **OK**.
 - **[Uit]**: hiermee schakelt u de sleeptimer in.
 - **[15 minuten]**, **[30 minuten]**, **[45 minuten]**, **[60 minuten]**: hiermee selecteert u een vertragingstijd.

EasyLink instellen

Uw home cinema ondersteunt Philips EasyLink, waarbij gebruik wordt gemaakt van het HDMI CEC-protocol (Consumer Electronics Control). Met een enkele afstandsbediening kunt u HDMI CEC-compatibele apparaten bedienen die zijn aangesloten via HDMI.

Schakel de optie HDMI CEC voor de TV en andere aangesloten apparaten in voordat u de EasyLink-instellingen wijzigt. Raadpleeg de handleiding voor de TV en de apparaten voor meer informatie.

Opmerking

- Philips kan niet garanderen dat dit apparaat 100% compatibel is met alle HDMI CEC-apparaten.

EasyLink in- of uitschakelen.

- 1 Druk op , selecteer **[Instell.]** en druk op **OK**.
- 2 Selecteer **[EasyLink-inst.] > [EasyLink]** en druk op **▶**.
- 3 Selecteer een optie en druk vervolgens op **OK**.
 - **[Aan]**: hiermee schakelt u EasyLink in.
 - **[Uit]**: hiermee schakelt u EasyLink uit.

De functie voor afspelen met één druk op de knop inschakelen

Opmerking

- Voor TV's die de functie voor afspelen met één druk op de knop ondersteunen.

Als u op **▶** drukt, worden de TV en de home cinema ingeschakeld. Als er een disc in de home cinema is geplaatst, wordt de disc afgespeeld en schakelt de TV over naar het juiste kanaal.

- 1 Druk op , selecteer **[Instell.]** en druk op **OK**.
- 2 Selecteer **[EasyLink-inst.] > [One Touch Play]** en druk op **▶**.
- 3 Selecteer een optie en druk vervolgens op **OK**.
 - **[Aan]**: hiermee schakelt u de functie voor afspelen met één druk op de knop in.
 - **[Uit]**: hiermee schakelt u de functie voor afspelen met één druk op de knop uit.

De functie voor in stand-by zetten met één druk op de knop inschakelen

Als u de knop  (**Stand-by**) tenminste drie seconden ingedrukt houdt, schakelen alle aangesloten HDMI CEC-apparaten tegelijkertijd over naar stand-by.

Opmerking

- Als stand-by met één druk op de knop is uitgeschakeld, kan de home cinema niet op stand-by worden gezet met de afstandsbediening van de TV of andere apparaten.

- 1 Selecteer **[EasyLink-inst.] > [One Touch Standby]** en druk op **▶**.
- 2 Selecteer een optie en druk vervolgens op **OK**.

- **[Aan]:** hiermee schakelt u de functie voor in stand-by zetten met één druk op de knop in.
- **[Uit]:** hiermee schakelt u de functie voor in stand-by zetten met één druk op de knop uit.

Audio van aangesloten apparaten koppelen

U kunt uw home cinema koppelen aan de audio-uitgang van aangesloten apparaten.

Opmerking

- Uw home cinema moet aangesloten zijn op de apparaten via HDMI.
- De aangesloten apparaten moeten zijn ingeschakeld.

- 1 Druk op **▲**, selecteer **[Instell.]** en druk op **OK**.
- 2 Selecteer **[EasyLink-inst.] > [Volumeregeling]** en druk op **▶**.
- 3 Selecteer **[Aan]** en druk vervolgens op **OK**.
- 4 Lees de instructies op het scherm en selecteer **[Doorgaan]** om het scannen te bevestigen.
 - ↳ De apparaten worden door de home cinema gescand en vervolgens wordt er een lijst van de aangesloten apparaten weergegeven.
- 5 Selecteer **[Doorgaan]**.
 - ↳ Een menu zoals hieronder wordt weergegeven.

Philips TV	• Aux1
Recorder	• Aux2
DVD player	• Aux3
	• Coaxial
	• Optical

- 6 Selecteer een aangesloten apparaat aan de linkerkant van het menu en druk vervolgens op **▶**.
- 7 Selecteer de aansluiting die voor het apparaat wordt gebruikt en druk vervolgens op **OK**.
- 8 Druk op **◀** en herhaal vervolgens de twee voorgaande stappen om andere aangesloten apparaten te koppelen.
- 9 Selecteer **[Volt.]** om af te sluiten.

Het koppelen van audio van aangesloten apparaten bijwerken

Als u al audio van aangesloten apparaten (zie 'Audio van aangesloten apparaten koppelen' op pagina 33) hebt gekoppeld, kunt u deze procedure gebruiken om uw koppelingen bij te werken.

- 1 Druk op **▲**, selecteer **[Instell.]** en druk op **OK**.
- 2 Selecteer **[EasyLink-inst.] > [Audio-invoer opslaan]** en druk op **OK**.
- 3 Selecteer een aangesloten apparaat en druk op **▶**.
- 4 Selecteer de aansluiting die voor het apparaat wordt gebruikt en druk vervolgens op **OK**.
- 5 Druk op **◀** en herhaal vervolgens de twee voorgaande stappen om andere aangesloten apparaten te koppelen.
- 6 Selecteer **[Volt.]** om af te sluiten.

Geavanceerde instellingen wijzigen

De DivX VOD-registratiecode van uw home cinema opzoeken

DivX Video-on-Demand (VOD) is een dienst die digitale video-inhoud levert en waarmee u video-inhoud van DivX van contentpartners kunt downloaden en kopen.

Uw home cinema bevat een DivX VOD-registratiecode. Voordat u video-inhoud kunt kopen, moet u uw home cinema met behulp van de registratiecode registreren op www.divx.com. Als u video-inhoud koopt voor uw home cinema, kunt u de inhoud alleen op deze home cinema afspelen.

- 1 Druk op , selecteer **[Instell.]** en druk op **OK**.
- 2 Selecteer **[Geavanc. instell.] > [DivX® VOD-code]** en druk op **OK**.
↳ De DivX VOD-registratiecode wordt weergegeven.
- 3 Schrijf de code op zodat u deze kunt gebruiken wanneer u uw home cinema registreert.

Fabrieksinstellingen herstellen

U kunt de home cinema terugzetten op de standaardwaarden zoals ingesteld in de fabriek. U kunt de instellingen voor het kinderslot niet terugzetten op de standaardwaarden.

- 1 Druk op , selecteer **[Instell.]** en druk op **OK**.
- 2 Selecteer **[Geavanc. instell.] > [Fabrieksinstell. herstellen]** en druk op **OK**.
- 3 Bevestig de selectie.

BD-Live-instellingen wijzigen

Toegang tot BD-Live beperken

- 1 Druk op , selecteer **[Instell.]** en druk op **OK**.
- 2 Selecteer **[Geavanc. instell.] > [Beveilig. BD-Live]**.
- 3 Selecteer een optie en druk vervolgens op **OK**.
 - **[Aan]**: hiermee beperkt u de toegang tot BD-Live.
 - **[Uit]**: hiermee staat u toegang tot BD-Live toe.

Het lokale geheugen vrijmaken

Als er onvoldoende geheugen beschikbaar is om BD-Live-bestanden te downloaden, dient u de bestanden die u eerder hebt gedownload te verwijderen.

- 1 Druk op , selecteer **[Instell.]** en druk op **OK**.
- 2 Selecteer **[Geavanc. instell.] > [Lok. schijf wissen]**.
- 3 Druk op **OK**.
↳ Het geheugen wordt vrijgemaakt.

7 Software bijwerken

Als u wilt controleren of er nieuwe updates zijn, vergelijkt u de huidige softwareversie van uw home cinema met de nieuwste softwareversie (indien beschikbaar) op de website van Philips.

De softwareversie controleren

- 1 Druk op , selecteer **[Instell.]** en druk op **OK**.
- 2 Selecteer **[Geavanc. instell.]** > **[Versie-info]** en druk op **OK**.
↳ De softwareversie wordt weergegeven.

Software vanaf het netwerk bijwerken

- 1 Stel de internetverbinding (zie 'Verbinden met internet' op pagina 17) in.
- 2 Druk op , en selecteer **[Instell.]**.
- 3 Selecteer **[Geavanc. instell.]** > **[SW downloaden]** > **[Netwerk]**.
↳ Als upgrademedia worden gevonden, wordt u gevraagd of u de update wilt starten of annuleren.
- 4 Volg de instructies op de TV op om het bijwerken te bevestigen.
↳ Wanneer het bijwerken is voltooid, wordt de home cinema automatisch in stand-by gezet.
- 5 Koppel het netsnoer gedurende een paar seconden los en sluit het vervolgens weer aan.

Software bijwerken vanaf een USB-geheugenapparaat

- 1 Vind de nieuwste softwareversie op www.philips.com/support.
 - Zoek uw model en klik op 'Software en drivers'.
- 2 Maak een map aan met de naam 'UPG' op uw USB-apparaat.
- 3 Download de software naar de map 'UPG'.
- 4 Pak de software uit in de map 'UPG'.
- 5 Sluit het USB-apparaat aan op de home cinema.
- 6 Druk op  en selecteer **[Instell.]**.
- 7 Selecteer **[Geavanc. instell.]** > **[SW downloaden]** > **[USB]**.
- 8 Volg de instructies op de TV op om het bijwerken te bevestigen.
↳ Wanneer het bijwerken is voltooid, wordt de home cinema automatisch in stand-by gezet.
- 9 Koppel het netsnoer gedurende een paar seconden los en sluit het vervolgens weer aan.



Let op

- Schakel de home cinema niet uit en verwijder het USB-apparaat niet terwijl de software wordt bijgewerkt, omdat de home cinema dan beschadigd kan raken.

8 De home cinema aan de wand bevestigen

- 1 Plaats de meegeleverde beugel op de wand, boor de schroefgaten en plaats de rubberen pluggen (niet meegeleverd) in de gaten.
 - Als u de home cinema onder een TV bevestigt, dient u minstens 10 cm tussen de TV en de beugel vrij te laten.

Opmerking

- Gebruik schroeven van minstens 2,5 cm voor stevige montage.

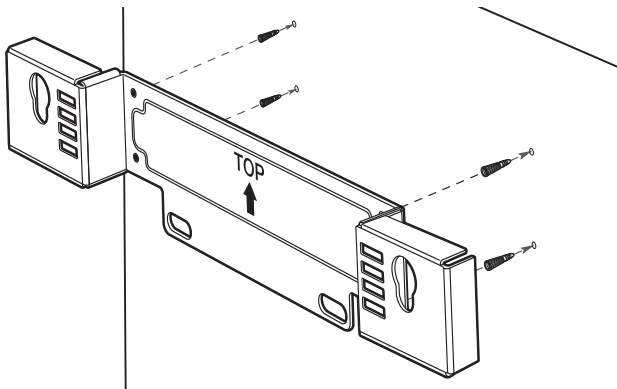

- 2 Bevestig de beugel met de juiste bevestigingsmateriaal (niet meegeleverd) aan de wand.

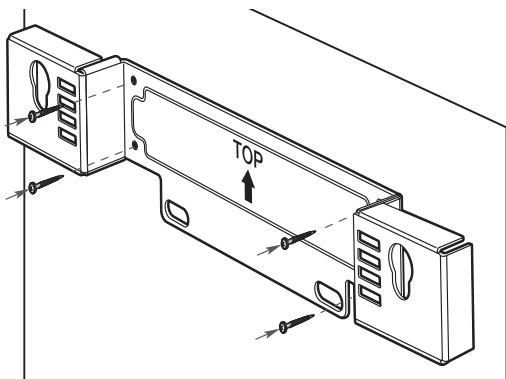

- 3 Controleer of alle benodigde kabels op de home cinema zijn aangesloten en sluit de achterklep.

- 4 Schroef de meegeleverde uitstulpingen in de achterkant van de home cinema.

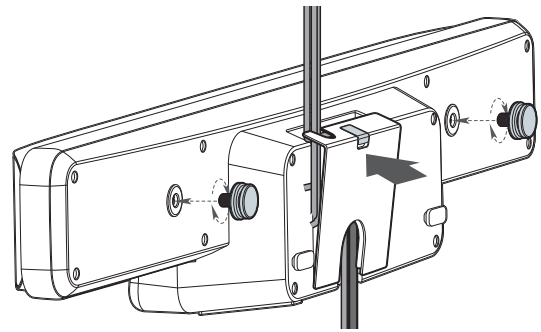

- Als u de kabels van de TV wilt geleiden, kunt u het klepje op de achterklep verwijderen.

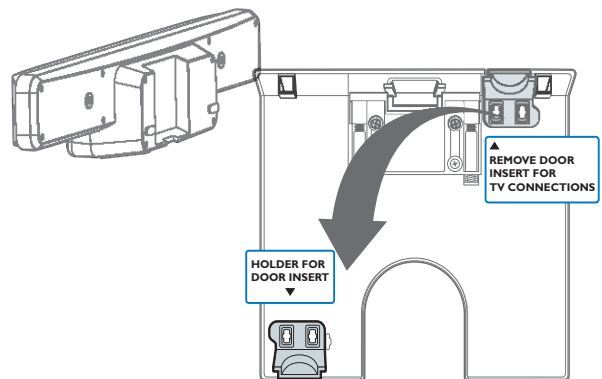

- 5 Bevestig de home cinema stevig op de bevestigde beugel. Schuif de uitstulpingen in de daarvoor bestemde gaten van de beugel omlaag, zodat het apparaat niet meer kan bewegen.

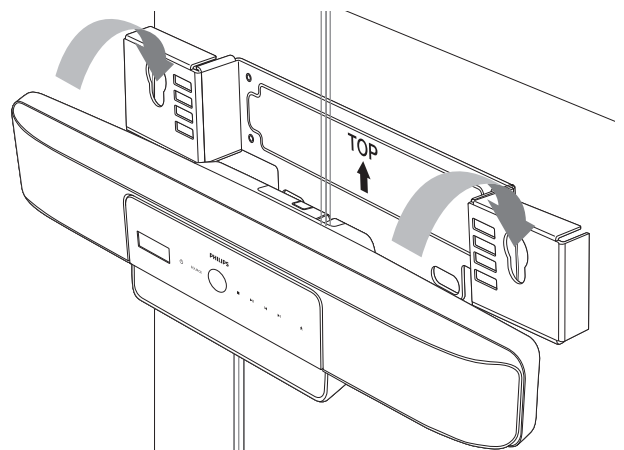

Tip

- U kunt de rubberen standaarden van de onderkant van deze home cinema afschroeven voordat u de home cinema aan de wand bevestigt.

9 Productspecificaties

Opmerking

- Specificaties en ontwerp kunnen zonder kennisgeving vooraf worden gewijzigd.

Regiocode

- Land: Europa, Verenigd Koninkrijk
 - DVD: Alle, 2
 - Blu-ray: B
- Land: Rusland
 - DVD: Alle, 5
 - Blu-ray: C

Bestandsformaat

- Audio: .mp3, .wma, .wav
- Video: .avi, .divx, .mp4, .mkv, .mov, .qt, .wmv
- Afbeeldingen: .jpg, .gif, .png

Afspeelbare media

- AVCHD, BD-RE, BD-video, DVD-video, DVD+R/+RW, DVD-R/-RW, DVD+R/-R DL, CD-R/CD-RW, audio-CD, video-CD/SVCD, Picture CD, MP3-CD, WMA-CD, DivX (Ultra)-CD, USB-flashdrive.

Versterker

- Totaal uitgangsvermogen: 500 W RMS
- Frequentierespons: 20 Hz - 20 kHz / ± 3 dB
- Signaal-ruisverhouding: > 65 dB (CCIR)
- Invoerspecificaties:
 - AUX1: 500 mV
 - AUX2, AUX3: 1000 mV
 - MP3 LINK: 500 mV

Disc

- Lasertype: halfgeleider
- Discdoorsnede: 12 cm/8 cm
- Videodecodering: MPEG1/MPEG2/DivX/DivX Ultra
- Video DAC: 12-bits, 148 MHz
- Signaalsysteem: PAL/NTSC
- Video S/N: 56 dB
- Frequentierespons:
 - 4 Hz - 20 kHz (44,1 kHz)
 - 4 Hz - 22 kHz (48 kHz)
 - 4 Hz - 44 kHz (96 kHz)
- PCM: IEC 60958
- Dolby Digital: IEC 60958, IEC 61937
- DTS: IEC 60958, IEC 61937

Radio

- Frequentiebereik: FM 87,5 - 108 MHz (50 kHz)
- 26 dB rustwerkpunt: FM 20 dBf
- MF-onderdrukking: FM 60 dB
- Signaal-ruisverhouding: FM 60 dB
- Harmonische vervorming: FM 3%
- Frequentierespons: FM 180 Hz - 10 kHz/ ± 6 dB
- Stereoscheiding: FM 26 dB (1 kHz)
- Stereodrempel: FM 23,5 dB

USB

- Compatibiliteit: snelle USB (2.0)
- Klasseondersteuning: UMS (USB Mass Storage Class)
- Bestandssysteem: FAT12, FAT16, FAT32
- Maximaal ondersteund geheugen: < 160 GB.

Apparaat

- Afmetingen (b x h x d): 999 x 189,24 x 158,74 (mm)
- Gewicht: 8,4 kg
- Centrale luidspreker:
 - Luidsprekerimpedantie: 8 ohm
 - Luidsprekerdriver: 51mm-luidspreker met volledig bereik
 - Frequentieweergave: 180 Hz - 20 kHz

- Surround-luidsprekers (links/rechts):
 - Luidsprekerimpedantie: 6 ohm
 - Luidsprekerdriver: 51mm-luidspreker met volledig bereik
 - Frequentieweergave: 180 Hz - 20 kHz

Powerbox (subwoofer)

- Voeding: 220 - 240 V, ~50 Hz
- Stroomverbruik: 135 W
- Stroomverbruik in stand-by:
 - Laag verbruik: < 0,3 W
- Systeem: Bass Reflex-systeem
- Impedantie: 4 ohm
 - Luidsprekerdrivers: 165mm-woofer
- Frequentierespons: 35 Hz ~ 200 Hz
- Afmetingen (b x h x d): 321,5 x 424,5 x 321,5 (mm)
- Gewicht: 12,88 kg

Wandmontage

- Afmetingen (b x h x d): 690 x 127 x 51 (mm)
- Gewicht: 1,35 kg

Specificaties van de laser

- Lasertype:
 - BD-laserdiode: InGaN/AlGaIn
 - DVD-laserdiode: InGaAlP
 - CD-laserdiode: AlGaAs
- Golflengte:
 - BD: 405 +5 nm/-5 nm
 - DVD: 650 +13 nm/-10 nm
 - CD: 790 +15 nm/-15 nm
- Uitgangsvermogen:
 - BD: max. vermogen: 20 mW
 - DVD: max. vermogen: 7 mW
 - CD: max. vermogen: 7 mW

10 Problemen oplossen



Waarschuwing

- Risico van een elektrische schok. Verwijder de behuizing van het product nooit.

Probeer het product nooit zelf te repareren. Hierdoor wordt de garantie ongeldig. Als u problemen hebt bij het gebruik van dit product, controleer dan het volgende voordat u om service vraagt. Als het probleem zich nog steeds voordoet, registreer dan uw product voor ondersteuning op www.philips.com/welcome.

Als u contact opneemt met Philips, wordt u gevraagd om het model- en serienummer van dit product. Het model- en serienummer bevinden zich op de achterkant of onderkant van uw product. Noteer de nummers hier:

Modelnummer _____

Serienummer _____

Apparaat

De knoppen van deze home cinema werken niet.

- Haal de stekker van de home cinema enkele minuten uit het stopcontact en steek de stekker er weer in.

De home cinema reageert niet op de afstandsbediening.

- Controleer of de stekker van de home cinema in het stopcontact zit.
- Controleer of niets het signaal van de afstandsbediening naar de home cinema blokkeert.
- Richt de afstandsbediening op de infraroodsensor van de home cinema.

- Controleer of de batterijen juist in de afstandsbediening zijn geplaatst.
- Gebruik nieuwe batterijen.

Foto

Geen beeld.

- Controleer of de TV naar de juiste bron voor deze home cinema is geschakeld.

Er is geen beeld via de HDMI-aansluiting.

- Als de instelling [HDMI-video] is gewijzigd, drukt u op de afstandsbediening herhaaldelijk op **HDMI** tot het beeld verschijnt.
- Controleer of de HDMI-kabel goed werkt. Sluit een nieuwe HDMI-kabel aan.

De TV ontvangt geen High Definition-videosignaal.

- Controleer of de disc High Definition-video bevat.
- Controleer of de TV High Definition-video ondersteunt.

Geluid

Beeld en geluid zijn niet synchroon.

- Druk op **AUDIO SYNC** ingedrukt totdat 'AUDIO SYNC XXX' wordt weergegeven.
- Druk binnen vijf seconden op **▲ +/-**.

Geen geluid.

- Controleer of de audiokabels zijn aangesloten en selecteer de juiste ingangsbron (bijvoorbeeld **AUDIO SOURCE, USB**) voor het apparaat waarvan u wilt afspelen.

Er wordt geen geluid weergegeven bij het TV-programma.

- Sluit een audiokabel aan op de audio-ingang van deze home cinema en op de audio-uitgang van uw TV. Druk vervolgens herhaaldelijk op **AUDIO SOURCE** om de juiste audiobron te selecteren.

Er is geen geluid via de HDMI-aansluiting.

- Als het aangesloten apparaat niet compatibel is met HDCP of alleen compatibel is met DVI, kan er geen geluid worden doorgegeven via een HDMI-aansluiting. Gebruik een analoge of digitale audioverbinding.
- Controleer of de instelling **[HDMI-audio]** is ingeschakeld.

Afspelen

Vervormd geluid of echo.

- Zorg dat het volume van de TV is uitgeschakeld of op minimum is ingesteld als u audio afspeelt via de home cinema.

DivX-videobestanden kunnen niet worden afgespeeld.

- Controleer of het DivX-bestand met de DivX-encoder is gecodeerd in 'Home Cinema Profile'.
- Zorg ervoor dat het DivX-videobestand volledig is.

DivX-ondertiteling wordt niet goed weergegeven.

- Zorg ervoor dat de naam van het ondertitelingsbestand overeenkomt met de naam van de film.
- Selecteer de juiste tekenset: 1) Druk op **⏏** **OPTIONS**. 2) Selecteer **[Tekenset]** en druk vervolgens op **▶**. 3) Selecteer de ondersteunde tekenset.

De EasyLink-functie werkt niet.

- Zorg ervoor dat de home cinema op een EasyLink-TV van Philips is aangesloten en dat EasyLink is ingeschakeld (zie 'EasyLink in- of uitschakelen.' op pagina 32).

Het symbool voor 'Geen invoer' wordt op de TV weergegeven.

- De bewerking is niet mogelijk.

De inhoud van een USB-apparaat kan niet worden gelezen.

- Zorg ervoor dat de indeling van het USB-apparaat compatibel is met de home cinema.
- Zorg ervoor dat het USB-apparaat een bestandsysteem bevat die door deze home cinema wordt ondersteund (NTFS wordt niet ondersteund).

Ik wil niet dat mijn home cinema wordt ingeschakeld wanneer ik mijn TV inschakel.

- Dit is het juiste gedrag van Philips EasyLink (HDMI-CEC). Als u uw home cinema onafhankelijk wilt gebruiken, schakelt u EasyLink uit (zie 'EasyLink in- of uitschakelen.' op pagina 32).

Ik heb geen toegang tot BD-Live-functies.

- Controleer de netwerkverbinding en zorg ervoor dat het netwerk is geïnstalleerd (zie 'Verbinden met internet' op pagina 17).
- Wis de lokale opslag. (zie 'Het lokale geheugen vrijmaken' op pagina 34)
- Controleer of de Blu-ray Disc de BD Live-functie ondersteunt.

11 Index

A

aansluiten

audio van aangesloten apparaten	
koppelen	33
audio van de TV	14
internet	17
iPod-station	17
MP3-speler	16
radio	15
subwoofer	13
TV	12
USB	16
voeding	13

aansluitingen

11

afspelen

afspelen met één druk op de knop	32
disc	20
iPod	24
MP3-speler	24
radio	22
USB-apparaat	23

afspelen met één druk op de knop

32

afstandsbediening

9

Ambisound

30, 20

audio

aansluiting	14
audio van aangesloten apparaten	
koppelen	33
bas	19
hoge tonen	19
indeling voor TV	29
problemen oplossen	39
synchroniseren met video	26
taal	27
volume	19

auto standby

31

B

BD-Live

aansluiting	17
Blu-ray	21
geheugen vol	34
instellingen wijzigen	34

beeld

diapresentatie	26, 25, 20
draaien	25
formaat	28
opties	25
problemen oplossen	39

beeld en geluid synchroniseren

26

bestandsindelingen

37

beveiligingsniveau

30

Blu-ray

21

Bonusweergave

21

C

CD

7

CD met de gebruikershandleiding

7

contact met ons opnemen

39

D

Deep Colour

28

diapresentatie

26, 25

disc

afspelen	20
beveiligingsniveau	30
inhoudsmenu	31
ondersteunde discs	37
specificaties	37
taal	27

display

helderheid	31
overzicht	8

DivX

problemen oplossen	40
registratiecode	34

E	
EasyLink	
audio koppelen	33, 33
problemen oplossen	40
uitschakelen	32
energiebesparing	31

F	
fabrieksinstellingen herstellen	34
FM-antenne	15
foto's draaien	25

G	
geluid	
Ambisound	20
audio-indeling voor TV	29
hoge en lage tonen	19
mode	19
nachtmodus	29
problemen oplossen	39
volume	19

H	
HDMI CEC (zie Easylink)	32
helderheid	31
herhalen	24
Hoofdmenu	27
hoofdstuk	24

I	
instellingen	
BD-Live	34
beeld	29
fabrieksinstellingen herstellen	34
kinderslot	30
menu	27
voorkeuren	30
internet	
aansluiten	17
BD-Live	22
Bonusweergave	21
software-update	35

iPod	
aansluiten	17
afspelen	24

K	
kinderslot	30
kleur	
Deep Colour	28
instellingen	29

M	
menu	
inhoudsmenu op discs	31
instellingen	27
taal	30
taal op discs	27
met één druk op de knop naar stand-by	32
milieu	7, 31
modelnummer	39
MP3-speler	
aansluiten	16
afspelen	24

N	
nachtmodus	29

O	
onderhoud	6
ondertiteling	
taal	24
taal op discs	27
overzicht	
aansluitingen	11
afstandsbediening	9
apparaat	8

P	
pincode	31
problemen oplossen	39
productonderhoud	6
productspecificaties	37

R	
radio	
aansluiten	15
afspelen	22
specificaties	37
zenders installeren	15
radio afstemmen	15
recycling	7
regiocode	37
resolutie	
component video-resolutie	29
HDMI-videoresolutie	28

S	
scherm	
beeldformaat	28
instellingen	27
kleur	29
resolutie	28
zoomen	25
serienummer	39
sleeptimer	31
software	
update	35
versie	35
specificaties	37
specificaties van de laser	37
stand-by	
auto standby	31
met één druk op de knop naar stand-by	32
overschakelen naar	18
sleeptimer	31
stekker	4
subwoofer	13

T	
taal	
audio	24
menu	30
ondertiteling	24
op discs	27
technische specificaties	37
titel	24

TV	
aansluiten	12
audio van de TV	14, 23
audio-indeling	29

U	
USB	
aansluiten	16
afspelen	23
foto	25, 23
software-update	35
uw home cinema registreren	8

V	
veiligheid	5
versterker	37
verwijdering van uw home cinema	7
video	
met geluid synchroniseren	26
opties	24
problemen oplossen	39
resolutie	29, 28
zoeken	24
video on demand (VOD)	34
voeding	
aansluiten	13
bezig op te slaan	31
specificaties	37
zekering	4
volume	19

W	
wandmontage	37, 36

Z	
zekering	4
zoomen	
op afbeelding	25
op video	24

DK

Advarsel: Usynlig laserstråling ved åbning når sikkerhedsafbrydere er ude af funktion. Undgå utsættelse for stråling.

Bemærk: Netafbryderen er sekundært indkoblet og afbryder ikke strømmen fra nettet. Den indbyggede netdel er derfor tilsluttet til lysnettet så længe netstikket sidder i stikkontakten.

S

Klass 1 laserapparat

Varning! Om apparaten används på annat sätt än i denna bruksanvisning specificerats, kan användaren utsättas för osynlig laserstrålning, som överskrider gränsen för laserklass 1.

Observera! Stömbrytaren är sekundärt kopplad och bryter inte strömmen från nätet. Den inbyggda nätdelen är därför ansluten till elnätet så länge stickproppen sitter i vägguttaget.

SF

Luokan 1 laserlaite

Varoitus! Laitteen käyttäminen muulla kuin tässä käyttöohjeessa mainitulla tavalla saattaa altistaa käyttäjän turvallisuusluokan 1 ylittävälle näkymättömälle lasersäteilylle.

Oikeus muutoksiin varataan. Laite ei saa olla alttiina tippu- ja roiskevedelle.

Huom. Toiminnanvalitsin on kytketty toisiopuolelle, eikä se kytke laitetta irti sähköverkosta. Sisäänrakennettu verkko-osa on kytkettynä sähköverkkoon aina silloin, kun pistoke on pistorasiassa.

Italia

DICHIARAZIONE DI CONFORMITA'

Si dichiara che l'apparecchio HTS8160B, HTS8161B, Philips risponde alle prescrizioni dell'art. 2 comma 1 del D.M. 28 Agosto 1995 n. 548.

Fatto a Eindhoven

Philips Consumer Lifestyle
Philips, Glaslaan 2 5616 JB Eindhoven,
The Netherlands

Norge

Typeskilt finnes på apparatens underside.

Observer: Nettbryteren er sekundert innkopleet. Den innebygde nettdelen er derfor ikke frakopleet nettet så lenge apparatet er tilsluttet nettkontakten.

For å redusere faren for brann eller elektrisk støt, skal apparatet ikke utsettes for regn eller fuktighet.

