

Register your product and get support at  
[www.philips.com/welcome](http://www.philips.com/welcome)

MCM761



EN	User manual	3
DA	Brugervejledning	19
DE	Benutzerhandbuch	35
ES	Manual del usuario	53

FR	Mode d'emploi	71
IT	Manuale utente	89
NL	Gebruiksaanwijzing	107
SV	Användarhandbok	125

# PHILIPS

# Inhoudsopgave

<b>1 Belangrijk</b>	108	<b>7 Geluid aanpassen</b>	119
Veiligheid	108	Het volumeniveau aanpassen	119
Verklaring	109	Lage en hoge tonen	119
		Geluid uitschakelen	119
<b>2 Uw Micro HiFi-systeem</b>	110	Incredible Surround	119
Inleiding	110	Luisteren via een hoofdtelefoon	119
Wat zit er in de doos?	110		
Overzicht van het apparaat	111	<b>8 USB-opname</b>	120
Overzicht van de afstandsbediening	112	Opnemen van CD naar USB	120
<b>3 Aan de slag</b>	114	<b>9 Opnemen naar cassette</b>	120
De FM-antenne aansluiten	114		
De MW-antenne aansluiten	114	<b>10 Andere functies</b>	121
De luidsprekers aansluiten	114	De wektimer instellen	121
Stroom aansluiten	115	De sleeptimer instellen	121
De afstandsbediening voorbereiden	115	Naar een extern apparaat luisteren	121
Radiozenders automatisch installeren	115	Van USB-apparaat verwijderen	121
De klok instellen	116	De helderheid van het scherm	
Inschakelen	116	aanpassen	122
		De functies van het apparaat	
<b>4 Afspelen</b>	116	demonstreren.	122
Afspelen vanaf disc	116		
Afspelen vanaf USB	116	<b>11 Productinformatie</b>	122
Cassette afspelen	117	Specificaties	122
		Compatibele USB-apparaten	
<b>5 Opties voor het afspelen van een disc/USB-apparaat</b>	117	en -bestanden	123
Herhalen en in willekeurige volgorde afspelen	117	Ondersteunde MP3-schijfindeligen	123
Tracks programmeren	118	Onderhoud	123
Afspeelinformatie weergeven	118		
		<b>12 Problemen oplossen</b>	124
<b>6 Naar de radio luisteren</b>	118		
Afstemmen op een radiozender	118		
Radiozenders automatisch programmeren	118		
Radiozenders handmatig programmeren	118		
Een voorkeuzezender selecteren	119		
FM-zenders met RDS	119		

# 1 Belangrijk

## Veiligheid

- ① Lees deze instructies.
- ② Bewaar deze instructies.
- ③ Neem alle waarschuwingen in acht.
- ④ Volg alle instructies.
- ⑤ Plaats dit apparaat niet in de nabijheid van water.
- ⑥ Reinig het apparaat uitsluitend met een droge doek.
- ⑦ Dek de ventilatieopeningen niet af. Installeer dit apparaat volgens de instructies van de fabrikant.
- ⑧ Installeer dit apparaat niet in de nabijheid van warmtebronnen zoals radiatoren, warmeluchtroosters, kachels of andere apparaten (zoals versterkers) die warmte produceren.
- ⑨ Plaats het netsnoer zodanig dat niemand erop trapt en het niet wordt afgeklemd, in het bijzonder bij stekkers, stopcontacten en het punt waar het netsnoer uit het apparaat komt.
- ⑩ Gebruik uitsluitend door de fabrikant gespecificeerde toebehoren/accessoires.
- ⑪ Uitsluitend te gebruiken met de wagen, de standaard, het statief, de beugel of het onderstel die/dat is gespecificeerd door de fabrikant of bij het apparaat wordt verkocht. Bij gebruik van een wagen dient u de combinatie wagen/apparaat voorzichtig te verplaatsen om te voorkomen dat deze omvalt. 
- ⑫ Haal bij onweer de stekker van dit apparaat uit het stopcontact. Doe dit ook wanneer het apparaat gedurende langere tijd niet wordt gebruikt.
- ⑬ Laat al het onderhoud verrichten door erkend onderhoudspersoneel. Onderhoud is vereist wanneer het apparaat, het netsnoer of de stekker is beschadigd, wanneer er vloeistof in het apparaat is gekomen of er een voorwerp op het apparaat is gevallen, wanneer het apparaat is blootgesteld aan regen of vocht, wanneer het apparaat niet goed functioneert of wanneer het is gevallen.
- ⑭ **WAARSCHUWING** met betrekking tot batterijgebruik – Om te voorkomen dat batterijen gaan lekken, wat kan leiden tot lichamelijk letsel of beschadiging van eigendommen of het apparaat:
  - Plaats alle batterijen correct met + en - zoals aangegeven op het apparaat.
  - Plaats geen oude en nieuwe of verschillende typen batterijen in het apparaat.
  - Verwijder de batterijen wanneer het apparaat gedurende langere tijd niet wordt gebruikt.
- ⑮ Stel het apparaat niet bloot aan vocht.
- ⑯ Plaats niets op het apparaat dat gevaar kan opleveren, zoals een glas water of een brandende kaars.
- ⑰ Dit product kan lood en kwik bevatten. Voor het weggooien van deze materialen zijn milieuvoorschriften van toepassing. Raadpleeg uw plaatselijke afvalverwerker of de Electronic Industries Alliance: [www.eiae.org](http://www.eiae.org).
- ⑱ Als u het netsnoer of de aansluiting op het apparaat gebruikt om het apparaat uit te schakelen, dient u ervoor te zorgen dat deze goed toegankelijk zijn.



## Waarschuwing

- Verwijder de behuizing van dit apparaat nooit.
- Geen enkel onderdeel van dit apparaat hoeft ooit te worden gesmeerd.
- Plaats dit apparaat nooit op andere elektrische apparatuur.
- Houd dit apparaat uit de buurt van direct zonlicht, open vuur of warmte.
- Kijk nooit in de laserstraal in dit apparaat.
- Zorg ervoor dat u altijd toegang hebt tot het netsnoer, de stekker en de adapter om de stroom van dit apparaat uit te schakelen.

## Verklaring

Dit product voldoet aan de vereisten met betrekking tot radiostoring van de Europese Unie.



Dit product voldoet aan de vereisten van de volgende richtlijnen en bepalingen: 2004/108/EG + 2006/95/EG

Eventuele wijzigingen of modificaties aan het apparaat die niet uitdrukkelijk zijn goedgekeurd door Philips Consumer Lifestyle kunnen tot gevolg hebben dat gebruikers het recht verliezen het apparaat te gebruiken.

U mag geen kopieën maken van



Be responsible  
Respect copyrights

tegen kopiëren beveiligd materiaal, inclusief computerprogramma's, bestanden, uitzendingen en geluidsopnamen. Als u dit doet, overtreedt u het auteursrecht en pleegt u zodoende een misdrijf. Dit apparaat mag niet voor dergelijke doeleinden worden gebruikt.

## Recycling

Uw product is vervaardigd van kwalitatief hoogwaardige materialen en onderdelen die gerecycled en opnieuw gebruikt kunnen worden.

Als u op uw product een pictogram van een afvalbak met een kruis erdoor ziet, betekent dit dat het product valt onder de EU-richtlijn 2002/96/EG:



Gooi het product nooit weg met ander huishoudelijk afval. Win informatie in over de lokale wetgeving omtrent de gescheiden inzameling van elektrische en elektronische producten. Door u op de juiste wijze van de batterijen te ontdoen, voorkomt u negatieve gevolgen voor het milieu en de volksgezondheid.

Uw product bevat batterijen die onder de EU-richtlijn 2006/66/EG vallen. De batterijen mogen niet bij het gewone huishoudelijke afval worden gegooid.

Win inlichtingen in over de lokale wetgeving omtrent de gescheiden inzameling van batterijen. Door u op de juiste wijze van de batterijen te ontdoen, voorkomt u negatieve gevolgen voor het milieu en de volksgezondheid.



### Met het oog op het milieu

Er is geen overbodig verpakkingsmateriaal gebruikt. We hebben ervoor gezorgd dat de verpakking gemakkelijk kan worden gescheiden in drie materialen: karton (de doos), polystyreen (buffer) en polyethyleen (zakken en afdekking). Het systeem bestaat uit materialen die kunnen worden gerecycled en opnieuw kunnen worden gebruikt wanneer het wordt gededemonteerd door een gespecialiseerd bedrijf. Houd u aan de plaatselijke regelgeving inzake het weggooien van verpakkingsmateriaal, lege batterijen en oude apparatuur.

Het Windows Media- en het Windows-logo zijn handelsmerken of gedeponeerde handelsmerken van Microsoft Corporation in de Verenigde Staten en/of andere landen.



Dit apparaat beschikt over dit label:

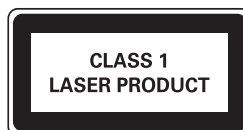

## 2 Uw Micro HiFi-systeem

Gefeliciteerd met uw aankoop en welkom bij Philips! Registreer uw product op [www.philips.com/welcome](http://www.philips.com/welcome) om optimaal gebruik te kunnen maken van de door Philips geboden ondersteuning.

### Inleiding

Met dit apparaat kunt u luisteren naar muziek van discs, cassettebandjes, USB-apparaten, externe apparaten en radiozenders.

Als u een cassettebandje afspeelt, kunt u een willekeurige zijde van de cassette afluisteren zonder dat u de cassette opnieuw hoeft te plaatsen.

Dit apparaat beschikt over de volgende geluidseffecten om het geluid te verrijken:

- Bas
- Hoge tonen
- Incredible Surround (INC. SURR)

Het apparaat ondersteunt de volgende media-indelingen:



### Wat zit er in de doos?

Controleer de inhoud van het pakket:

- 1 apparaat
- 2 luidsprekerboxen
- 1 netsnoer
- Afstandsbediening met 2 AA-batterijen
- 1 FM-draadantenne
- 1 MW-loopantenne
- Snelstartgids
- Gebruikershandleiding

## Overzicht van het apparaat

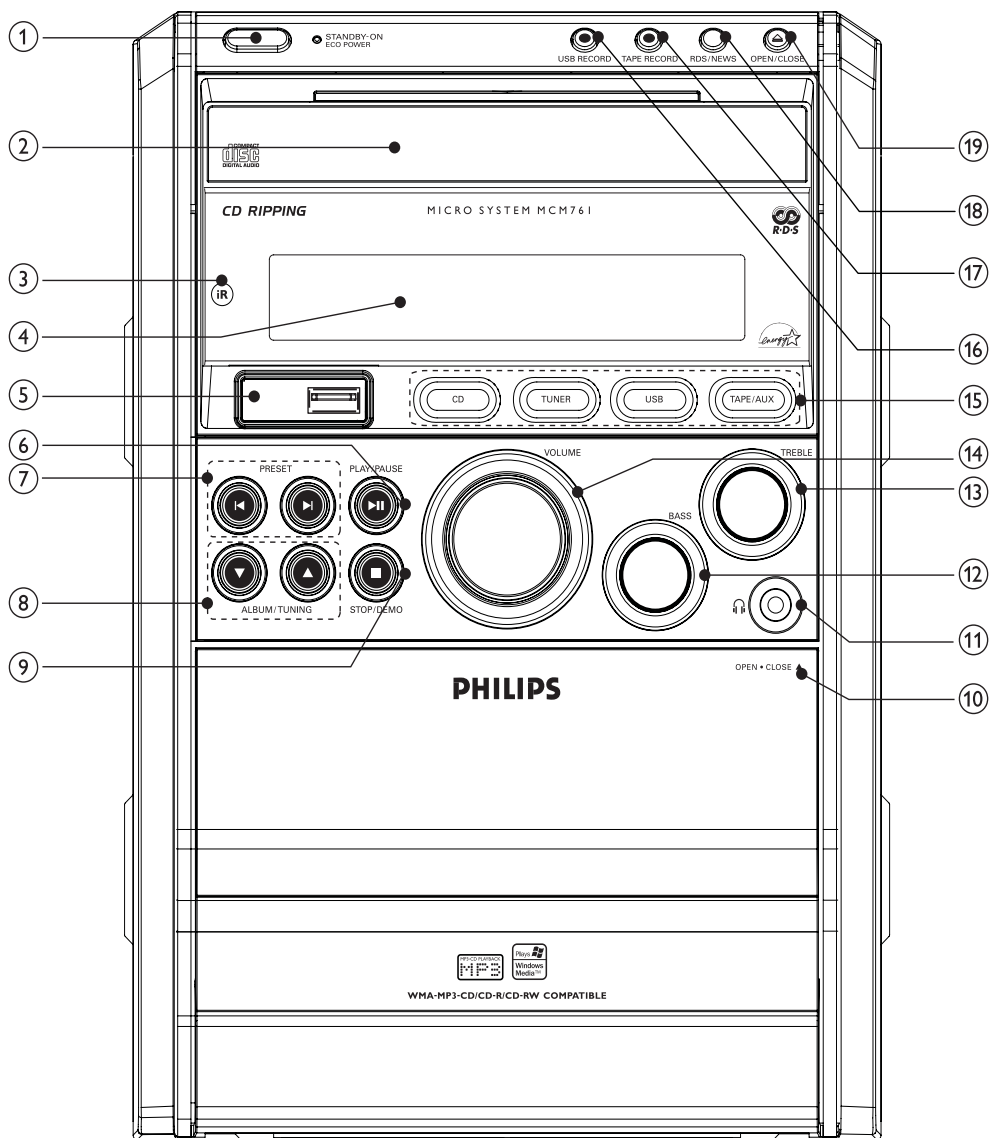

### ① STANDBY-ON/ECO POWER

- Hiermee schakelt u het apparaat in of zet u het apparaat in de stand-bymodus of de energiebesparende stand-bymodus.

### ② Klep van discstation

### ③ iR

- Infraroodsensor.

### ④ Weergavescherm

- Hiermee geeft u de huidige status weer.

- ⑤ • Ingang voor een USB-apparaat voor massaopslag.
- ⑥ **PLAY/PAUSE** • Hiermee start of onderbreekt u het afspelen van een disc/USB-apparaat.  
• Hiermee start u het afspelen.
- ⑦ **PRESET** • Hiermee gaat u naar de vorige/ volgende track.  
• Hiermee selecteert u een voorkeuzezender.  
• Hiermee wisselt u de zijde van de cassette.
- ⑧ **ALBUM/TUNING** • Hiermee gaat u naar het vorige/ volgende album.  
• Hiermee zoekt u in een track of op een disc/USB-apparaat/cassette.  
• Hiermee stemt u af op een radiozender.
- ⑨ **STOP/DEMO** • Hiermee stopt u het afspelen van een disc/USB-apparaat/cassette.  
• Hiermee wist u een disc/USB-programma.  
• Hiermee schakelt u de weergave van de functies van het apparaat in of uit.
- ⑩ **OPEN/CLOSE** • Hiermee opent of sluit u het cassettecompartiment.
- ⑪ • Aansluiting voor een hoofdtelefoon.
- ⑫ **BASS** • Hiermee verhoogt/verlaagt u de lage tonen.
- ⑬ **TREBLE** • Hiermee verhoogt/verlaagt u de hoge tonen.
- ⑭ **VOLUME** • Hiermee past u het volume aan.
- ⑮ **Brontoetsen** • Hiermee selecteert u een bron.

- ⑯ **USB RECORD** • Hiermee kunt u muziek van een disc opnemen op een USB-apparaat.
- ⑰ **TAPE RECORD** • Hiermee neemt u op vanaf een disc/ USB-apparaat/radio/AUX naar een cassette.
- ⑱ **RDS/NEWS** • Hiermee geeft u RDS-informatie weer.  
• Hiermee schakelt u de RDS-nieuwsfunctie in of uit.
- ⑲ **OPEN/CLOSE** • Hiermee opent of sluit u het discstation.

## Overzicht van de afstandsbediening

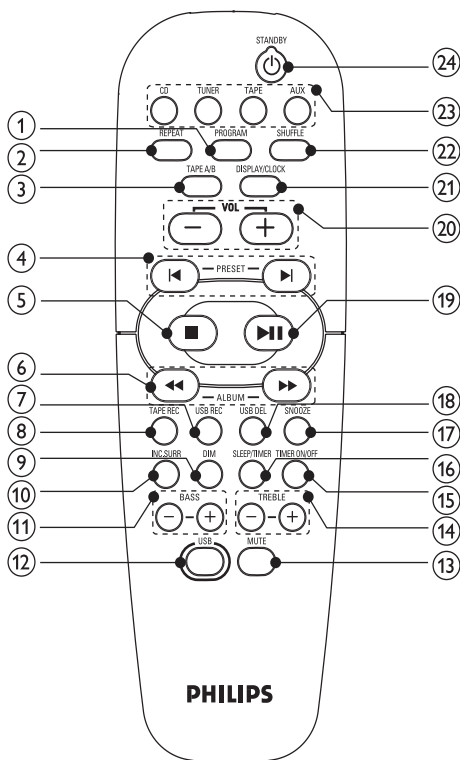

- ① **PROGRAM**
  - Hiermee programmeert u tracks.
  - Hiermee programmeert u radiozenders.
- ② **REPEAT**
  - Hiermee speelt u een track of alle tracks herhaaldelijk af.
- ③ **TAPE A/B**
  - Hiermee selecteert u een afspeelmodus voor de cassette.
- ④ **PRESET** ◀▶
  - Hiermee gaat u naar de vorige/ volgende track.
  - Hiermee selecteert u een voorkeuzezender.
  - Hiermee wisselt u de zijde van de cassette.
- ⑤ ■
  - Hiermee stopt u het afspelen van een disc/USB-apparaat/cassette.
  - Hiermee wist u een disc/USB-programma.
- ⑥ **ALBUM** ◀◀▶▶
  - Hiermee gaat u naar het vorige/ volgende album.
  - Hiermee zoekt u in een track of op een disc/USB-apparaat/cassette.
  - Hiermee stemt u af op een radiozender.
- ⑦ **USB REC**
  - Hiermee kunt u muziek van een disc opnemen op een USB-apparaat.
- ⑧ **TAPE REC**
  - Hiermee neemt u op vanaf een disc/USB-apparaat/radio/AUX naar een cassette.
- ⑨ **DIM**
  - Hiermee selecteert u een helderheidsniveau voor het display.
- ⑩ **INC.SURR**
  - Hiermee schakelt u Incredible Surround in of uit.
- ⑪ **BASS +/-**
  - Hiermee verhoogt/verlaagt u de lage tonen.
- ⑫ **USB**
  - Hiermee selecteert u de USB-bron.
- ⑬ **MUTE**
  - Hiermee dempt u het volume.
- ⑭ **TREBLE +/-**
  - Hiermee verhoogt/verlaagt u de hoge tonen.
- ⑮ **TIMER ON/OFF**
  - Hiermee schakelt u de alarmtimer in of uit.
- ⑯ **SLEEP/TIMER**
  - Hiermee stelt u de slaaptimer in.
  - Hiermee stelt u de alarmtimer in.
- ⑰ **SNOOZE**
  - Hiermee stopt u het alarm voor een bepaalde tijdsduur.
- ⑱ **USB DEL**
  - Hiermee kunt u audiobestanden verwijderen die zijn opgeslagen op een USB-apparaat.
- ⑲ ▶||
  - Hiermee start of onderbreekt u het afspelen van een disc/USB-apparaat.
  - Hiermee start u het afspelen.
- ⑳ **VOL + -**
  - Hiermee past u het volume aan.
- ㉑ **DISPLAY/CLOCK**
  - De klok instellen
  - Hiermee selecteert u scherm informatie.
- ㉒ **SHUFFLE**
  - Hiermee speelt u tracks op willekeurige volgorde af.
- ㉓ **Brontoetsen**
  - Hiermee selecteert u een bron.
- ㉔ **STANDBY** ⏻
  - Hiermee schakelt u het apparaat in of zet u het apparaat in de stand-bymodus of de energiebesparende stand-bymodus.



## 3 Aan de slag

### ! Let op

- Gebruik van dit product dat niet overeenkomt met de beschrijving in deze handleiding of het maken van aanpassingen kan leiden tot blootstelling aan gevaarlijke straling of een anderszins onveilige werking van dit product.

Volg altijd de instructies in dit hoofdstuk op volgorde.

Als u contact opneemt met Philips, wordt u gevraagd om het model- en serienummer van dit apparaat. Het model- en serienummer bevinden zich op de achterkant van het apparaat. Noteer de nummers hier:

Modelnummer \_\_\_\_\_

Serienummer \_\_\_\_\_

### De FM-antenne aansluiten

- 1 Sluit de meegeleverde FM-antenne aan op de **FM**-aansluiting op de achterkant van het apparaat.

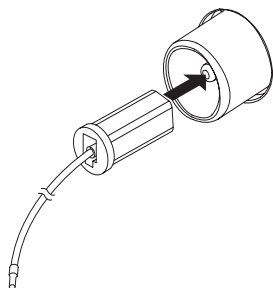

### De MW-antenne aansluiten

- 1 Monteer de MW-loopantenne.

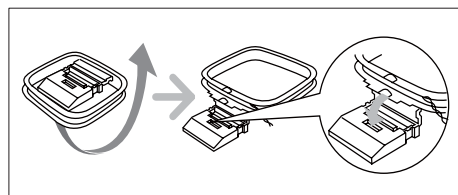

- 2 Sluit de MW-loopantenne aan op de **MW**-aansluiting op de achterkant van het apparaat.

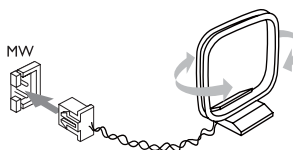

### De luidsprekers aansluiten

#### Opmerking

- Gebruik voor een optimaal geluid de meegeleverde luidsprekers.
- Sluit alleen luidsprekers aan waarvan de impedantie gelijk is aan of hoger is dan die van de meegeleverde luidsprekers. Raadpleeg de specificaties verderop in deze handleiding.

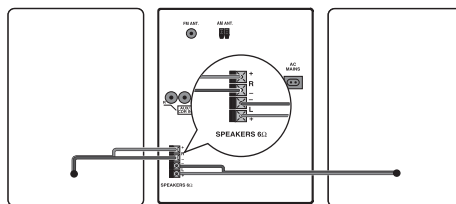

#### ! Let op

- Zorg ervoor dat de kleuren van de luidsprekerdraden en de aansluitingen overeenkomen.

- 1 Als de aansluiting gesloten is, duwt u op het klepje voor de aansluiting om deze te openen.
- 2 Duw het gedeelte van de draad zonder isolatie helemaal naar binnen.
  - Sluit de draden van de rechterluidspreker aan op "R" en de draden van de linkerluidspreker op "L".
  - Sluit de rode draden aan op "+" en de zwarte draden op "-".

- 3 Trek aan het klepje om de aansluiting te sluiten.

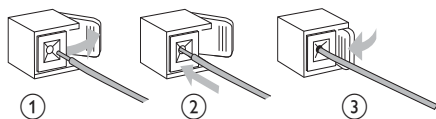

## Stroom aansluiten

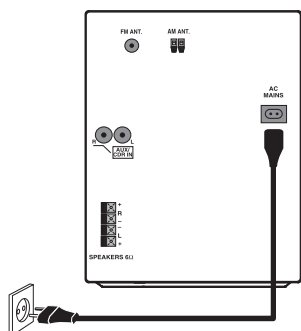

### ! Let op

- Het product kan beschadigd raken! Controleer of het netspanningsvoltage overeenkomt met het voltage dat staat vermeld op de achterzijde van het apparaat.
- Zorg ervoor dat u alle andere aansluitingen hebt uitgevoerd voordat u het netsnoer op het stopcontact aansluit.

### ≡ Opmerking

- Het typeplaatje bevindt zich aan de achterkant van het apparaat.

- 1 Sluit het netsnoer aan op:
- het apparaat;
  - het stopcontact.

## De afstandsbediening voorbereiden

### ! Let op

- Ontploffingsgevaar! Houd batterijen uit de buurt van hitte, zonlicht of vuur. Werp batterijen nooit in vuur.

### De batterij van de afstandsbediening vervangen:

- 1 Open het klepje van het batterijcompartiment.
- 2 Plaats 2 AA-batterijen met de juiste polariteit (+/-) zoals aangegeven.
- 3 Sluit het klepje van het batterijcompartiment.

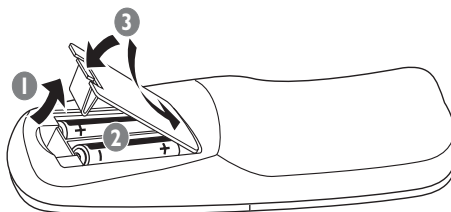

### ≡ Opmerking

- Verwijder de batterijen als u de afstandsbediening langere tijd niet gaat gebruiken.
- Plaats geen oude en nieuwe of verschillende typen batterijen in het apparaat.
- Batterijen bevatten chemische stoffen en mogen niet met het gewone huisvuil worden weggegooid.

## Radiozenders automatisch installeren

Als u het apparaat inschakelt en er geen radiozenders zijn opgeslagen, dan begint het apparaat automatisch met het opslaan van radiozenders.

- 1 Sluit het apparaat aan op netspanning.
- ↳ [AUTO INSTALL - PRESS PLAY]  
(automatisch installeren - druk op de afspreeknop) wordt weergegeven.

- 2 Druk op **▶||** op het apparaat om de installatie te starten.
  - ↳ [AUTO] (automatisch) wordt weergegeven.
  - ↳ Het apparaat slaat radiozenders met voldoende signaalsterkte automatisch op.
  - ↳ Zodra alle beschikbare radiozenders zijn opgeslagen, wordt de eerste voorkeuzender automatisch afgespeeld.

## De klok instellen

- 1 Druk in de stand-bymodus op **DISPLAY/CLOCK** om de modus voor het instellen van de klok te activeren.
- 2 Druk herhaaldelijk op **PROGRAM** om de 12-uurs- of 24-uursindeling te selecteren.
- 3 Druk op **VOL +/-** om het uur in te stellen.
- 4 Druk op **▶||** om te bevestigen.
- 5 Druk op **VOL +/-** om de minuten in te stellen.
- 6 Druk op **DISPLAY/CLOCK** om te bevestigen.

## Inschakelen

- 1 Druk op **⊕**.
  - ↳ Het apparaat schakelt over naar de laatst geselecteerde bron.

## Naar stand-by schakelen

- 1 Druk op **⊕** om het apparaat in de stand-bymodus te zetten.
  - ↳ Als de klok is ingesteld, wordt deze op het display weergegeven.

Het apparaat in de energiebesparende stand-bymodus zetten:

- 1 Houd **⊕** langer dan 2 seconden ingedrukt.
  - ↳ De achtergrondverlichting van het display wordt uitgeschakeld.

# 4 Afspelen

## Afspelen vanaf disc

- 1 Druk op **CD** om de discbron te selecteren.
- 2 Druk op het apparaat op **OPEN/CLOSE**▲ om het discstation te openen.
- 3 Plaats een disc met de bedrukte zijde naar boven en sluit de disclide.
- 4 Druk op **▶||** als de disc niet wordt afgespeeld.
  - Druk op **▶||** om het afspelen te onderbreken of te hervatten.
  - Druk op **■** om het afspelen te stoppen.
  - Druk op **◀|▶** om een andere track te selecteren.
  - Druk op **ALBUM◀◀|▶▶** om een album te selecteren.
  - Als u binnen een track wilt zoeken, houdt u **ALBUM◀◀|▶▶** ingedrukt. Laat de knop los om de track weer normaal af te spelen.

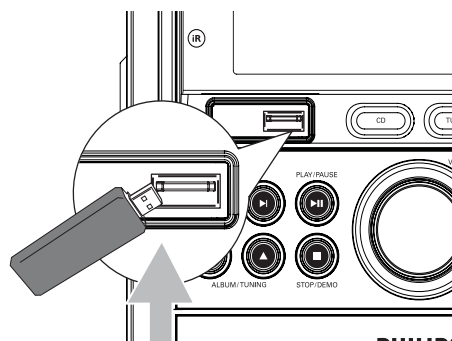

## Afspelen vanaf USB



### Opmerking

- Controleer of het USB-apparaat audiobestanden met ondersteunde indelingen bevat die kunnen worden afgespeeld. (zie 'Compatibele USB-apparaten en -bestanden' op pagina 123)

- 1 Sluit het USB-apparaat aan op de -aansluiting van dit apparaat.
- 2 Druk op **USB** om de USB-bron te selecteren.
- 3 Druk op **ALBUM** om een map te selecteren.
- 4 Druk op  om een audiobestand te selecteren.
- 5 Druk op  als de disc niet wordt afgespeeld.
  - Druk op  om het afspelen te onderbreken of te hervatten.
  - Druk op  om het afspelen te stoppen.
  - Als u binnen een audiobestand wilt zoeken, houdt u **ALBUM** ingedrukt. Laat de knop los om het bestand weer normaal af te spelen.

- ↳ : beide zijden één keer afspelen.
- ↳ : beide zijden herhaaldelijk afspelen (tot 10 keer).

## 5 Opties voor het afspelen van een disc/USB-apparaat

### Herhalen en in willekeurige volgorde afspelen

#### Herhaald afspelen

- 1 Druk tijdens het afspelen herhaaldelijk op **REPEAT** om het volgende te selecteren:
  - [REP] (herhalen): de huidige track wordt herhaaldelijk afgespeeld.
  - [REP ALL] (alles herhalen): alle tracks worden herhaaldelijk afgespeeld.
- 2 Als u wilt terugkeren naar de normale afspeelmodus drukt u herhaaldelijk op **REPEAT** totdat de afspeelmodus niet meer wordt weergegeven.







#### Op willekeurige volgorde afspelen

- 1 Druk tijdens het afspelen op **SHUFFLE**.
  - ↳ [SHUFFLE] wordt weergegeven: alle tracks worden in willekeurige volgorde afgespeeld.
- 2 Druk nogmaals op **SHUFFLE** om terug te keren naar de normale afspeelmodus.

#### Herhalen en in willekeurige volgorde afspelen

- 1 Druk tijdens de "REP ALL"-weergave op **SHUFFLE**.
  - Druk tijdens de "SHUFFLE"-weergave op **REPEAT**.
  - [SHUFFL REP ALL] wordt weergegeven: alle tracks worden voortdurend in willekeurige volgorde afgespeeld.

### Cassette afspelen

- 1 Druk op **TAPE** om de cassettebron te selecteren.
- 2 Druk op het voorpaneel op **OPEN/CLOSE** om het cassettecompartiment te openen.
- 3 Plaats de cassette met de open zijde omlaag en de volle spoel aan de linkerkant.
- 4 Druk op  om het afspelen te starten.
  - Druk op **ALBUM** om de cassette snel terug te spoelen of vooruit te spoelen. Druk op  als u het versneld terug- of vooruitspoelen wilt stoppen.
  - Druk op  om het afspelen te stoppen.
  - Druk op  als u tijdens het afspelen de cassettezijde wilt wisselen.
  - Als u een afspeelmodus wilt wijzigen, drukt u herhaaldelijk op **TAPE A/B** om het volgende te selecteren:
    - ↳ : één zijde afspelen.

- 2 Druk op **REPEAT** en **SHUFFLE** om terug te keren naar de normale afspeelmodus.

---

## Tracks programmeren

U kunt maximaal 40 tracks programmeren.

- 1 Druk in de modus CD of USB als het afspelen is gestopt op **PROGRAM** om de programmeermodus te openen.
  - ↳ [PROG] (programmeren) knippert op het display.
- 2 Druk voor MP3/WMA-tracks op **ALBUM◀◀▶▶** om een album te selecteren.
- 3 Druk op **◀▶** om het tracknummer te selecteren en druk vervolgens op **PROGRAM** om uw keuze te bevestigen.
- 4 Herhaal stap 2 en 3 om alle tracks die u wilt programmeren te selecteren en op te slaan.
- 5 Druk op **▶▶** om de geprogrammeerde tracks af te spelen.
  - ↳ Tijdens het afspelen wordt [PROG] (programmeren) weergegeven.
  - Druk als het afspelen is gestopt op **■** om het programma te wissen.

---

## Afspeelinformatie weergeven

- 1 Druk tijdens het afspelen herhaaldelijk op **DISPLAY/CLOCK** om andere afspeelinformatie te selecteren.

## 6 Naar de radio luisteren

---

### Afstemmen op een radiozender

Druk herhaaldelijk op **TUNER** om FM of MW te selecteren.

- 1 Houd **ALBUM◀◀▶▶** langer dan 2 seconden ingedrukt.
  - ↳ [SEARCH] (zoeken) wordt weergegeven.
  - ↳ De radio wordt automatisch afgestemd op een zender met een sterk ontvangstsignaal.
- 2 Herhaal stap 2 om op meer zenders af te stemmen.
  - Als u op een zender met een zwak signaal wilt afstemmen, drukt u herhaaldelijk op **ALBUM◀◀▶▶** tot u de optimale ontvangst hebt.

---

### Radiozenders automatisch programmeren

U kunt maximaal 40 voorkeuzezenders (FM + MW) programmeren.

- 1 Houd in de tunermodus **PROGRAM** langer dan 2 seconden ingedrukt om de modus voor automatisch programmeren te openen.
  - ↳ [AUTO] (automatisch) wordt weergegeven.
  - ↳ RDS-zenders en andere zenders zijn geprogrammeerd.
  - ↳ De radiozender die als eerste wordt geprogrammeerd, wordt automatisch afgespeeld.

---

### Radiozenders handmatig programmeren

U kunt maximaal 40 voorkeuzezenders (FM + MW) programmeren.

- 1 Stem af op een radiozender.
- 2 Druk op **PROGRAM** om de programmeermodus te openen.  
↳ [PROG] (programmeren) wordt weergegeven.
- 3 Druk op **PRESET** (links/rechts) om een nummer toe te wijzen aan deze radiozender en druk vervolgens op **PROGRAM** om deze keuze te bevestigen.  
↳ Het voorkeuzenummer en de frequentie van de voorkeuzezender worden weergegeven.
- 4 Herhaal de bovenstaande stappen om meer zenders te programmeren.



Tip

- U kunt een geprogrammeerde zender overschrijven door een andere zender onder het nummer op te slaan.

---

## Een voorkeuzezender selecteren

- 1 Druk in de tunermodus op **PRESET** (links/rechts) om een voorkeuzezender te selecteren.

---

## FM-zenders met RDS

Radio Data System (RDS) is een service die extra uitzendinformatie meestuurt met FM-zenders.

Als u naar een FM-zender met RDS-signaal luistert, wordt "RDS" weergegeven.

---

## RDS-informatie weergeven

- 1 Voor een FM-zender met RDS drukt u herhaaldelijk op **RDS/NEWS** om verschillende uitzendgegevens weer te geven.

---

## Naar RDS-nieuws luisteren

- 1 Zorg ervoor dat er RDS-zenders op het apparaat zijn opgeslagen.

- 2 Druk tijdens het afspelen van een disc/USB-apparaat/cassette/AUX herhaaldelijk op **RDS/NEWS** om de RDS-nieuwsfunctie in of uit te schakelen.  
↳ Als de RDS-nieuwsfunctie is ingeschakeld en het signaal van het nieuws of de verkeersinformatie wordt ontvangen, schakelt het apparaat automatisch over naar een RDS-zender die het nieuwsbericht of de verkeersinformatie uitzendt.

---

## 7 Geluid aanpassen

---

### Het volumeniveau aanpassen

- 1 Druk tijdens het afspelen op **VOL +/-** om het volume te verhogen of te verlagen.

---

### Lage en hoge tonen

- 1 Druk tijdens het afspelen op **BASS +/-** om de lage tonen te verhogen/verlagen en druk op **TREBLE +/-** om de hoge tonen te verhogen/verlagen.

---

### Geluid uitschakelen

- 1 Druk tijdens het afspelen op **MUTE** om het geluid in of uit te schakelen.

---

### Incredible Surround

U kunt het geluid verbeteren met een virtueel Surround Sound-effect.

- 1 Druk tijdens het afspelen op **INC.SURR** om Incredible Surround in of uit te schakelen.

---

### Luisteren via een hoofdtelefoon

- 1 Steek een hoofdtelefoon in de aansluiting van het apparaat.

## 8 USB-opname

U kunt de audiobestanden van een disc opnemen op een USB-apparaat. Audio-CD-tracks en MP3-bestanden worden opgenomen in .mp3-indeling en WMA-bestanden worden opgenomen in .wma-indeling.

Als u voor het eerst op USB gaat opnemen, wordt er automatisch een map 'PHILIPS' gemaakt op het USB-apparaat. Elke keer als u opneemt op USB, worden de opgenomen bestanden opgeslagen in een submap in de map 'PHILIPS'. De bestanden en submappen worden genummerd in de volgorde waarin ze zijn gemaakt.

---

### Opnemen van CD naar USB

- 1 Druk op **CD** om de discbron te selecteren.
- 2 Plaats een disc.
  - U kunt een track selecteren vanaf waar de opname begint.
- 3 Sluit het USB-apparaat aan op de -aansluiting van dit apparaat.
- 4 Druk herhaaldelijk op **USB REC** om een van de volgende opties te selecteren:
  - [RIP ONE] (één rippen): de eerste/ huidige track wordt opgenomen.
  - [RIP ALL] (alles rippen): alle tracks/ de resterende tracks worden opgenomen.

↳ De disc wordt automatisch afgespeeld vanaf het begin van de disc/vanaf de geselecteerde track en de opname begint.

  - Druk op  om de opname te stoppen.



#### Opmerking

- Als het USB-apparaat niet genoeg geheugen heeft om de CD-track op te slaan, wordt er een melding over een vol geheugen weergegeven.

## 9 Opnemen naar cassette



#### Opmerking

- Gebruik bij het opnemen alleen "normale" cassettes (IEC type I) waarvan de schrijfbeveiligingsnokjes (tabs) niet zijn verwijderd.

- 1 Druk op het voorpaneel op **OPEN/ CLOSE▲** om het cassettecompartiment te openen.
- 2 Plaats een cassette.
- 3 Bereid de bron waarvan u wilt opnemen voor.
  - Disc - selecteer de discbron en plaats een disc. U kunt een track selecteren vanaf waar de opname begint.
  - USB - selecteer de USB-bron en sluit een USB-apparaat aan. U kunt een audiobestand selecteren vanaf waar de opname begint.
  - Radio - stem af op een radiozender.
  - AUX - selecteer de AUX-bron, sluit het externe apparaat aan en start het afspelen.
- 4 Druk op **TAPE REC** om de opname te starten.
  - ↳ De disc/het USB-apparaat wordt automatisch afgespeeld vanaf het begin van de disc/het USB-apparaat (of vanaf de geselecteerde track) en de opname begint.
  - Druk op  om de opname te stoppen.

# 10 Andere functies

## De wektimer instellen

Dit apparaat kan worden gebruikt als wekker. De disc, de radio, het USB-apparaat of de cassette wordt geactiveerd om af te spelen op een vooraf vastgesteld tijdstip.

- 1 Controleer of u de systeemklok correct hebt ingesteld.
- 2 Druk op  om naar de stand-bymodus te schakelen.
- 3 Houd **SLEEP/TIMER** langer dan 2 seconden ingedrukt.
- 4 Druk op **CD, TUNER, USB** of **TAPE** om een bron te selecteren.
- 5 Druk op **VOL +/-** om het uur in te stellen.
- 6 Druk op  om te bevestigen.
- 7 Druk op **VOL +/-** om de minuten in te stellen.
- 8 Druk op **SLEEP/TIMER** om te bevestigen.  
↳ De timer is ingesteld en geactiveerd.

### Een wektimer deactiveren of opnieuw activeren

- 1 Druk herhaaldelijk op **TIMER ON/OFF**.  
↳ Als de timer is geactiveerd, wordt  weergegeven.  
↳ Als de timer is gedeactiveerd, verdwijnt  van het display.



### Tip

- In de **AUX**-modus kan de alarmtimer niet worden ingesteld.
- Als disc, USB-apparaat of cassette als bron is geselecteerd en het audiobestand of de cassette kan niet worden afgespeeld, wordt automatisch de radio geactiveerd.

## Het alarm stoppen

- 1 Druk als het alarm afgaat op **SNOOZE**.  
↳ Het alarm wordt 5 minuten onderbroken.

## De sleeptimer instellen

Dit apparaat kan automatisch overschakelen naar stand-by na een ingestelde tijdsduur:

- 1 Wanneer het apparaat is ingeschakeld, drukt u herhaaldelijk op **SLEEP/TIMER** om een bepaalde tijdsduur (in minuten) in te stellen.  
↳ Als de sleeptimer is geactiveerd, wordt **[SLEEP]** (sleeptimer) weergegeven.

### De sleeptimer uitschakelen

- 1 Druk herhaaldelijk op **SLEEP/TIMER** totdat **[OFF]** (uit) wordt weergegeven.  
↳ Als de sleeptimer is gedeactiveerd, verdwijnt **[SLEEP]** (sleeptimer) van het display.

## Naar een extern apparaat luisteren

U kunt met dit apparaat naar muziek van een extern audioapparaat luisteren.

- 1 Druk op **AUX** om **AUX** als bron te selecteren.
- 2 Sluit de audiokabels (witte/rode aansluitingen, niet meegeleverd) aan op:
  - de **AUX IN**-aansluitingen aan de achterzijde van het apparaat;
  - de **AUDIO OUT**-aansluitingen op een extern apparaat.
- 3 Start het afspelen op het apparaat (raadpleeg de gebruikershandleiding bij het apparaat).

## Van USB-apparaat verwijderen

- 1 Druk tijdens het afspelen vanaf USB op  om een audiobestand te selecteren.
  - Als u een audiomap wilt verwijderen, drukt u, als het afspelen is gestopt, op **ALBUM**   om een audiomap te selecteren.
- 2 Druk op **USB DEL**.  
↳ Er wordt een bevestiging weergegeven.



- 3 Als de melding wordt weergegeven, drukt u nogmaals op **USB DEL** om te bevestigen.

## De helderheid van het scherm aanpassen

- 1 Druk herhaaldelijk op **DIM** om verschillende niveaus van helderheid van het display te selecteren.

## De functies van het apparaat demonstreren.

- 1 Houd in de stand-bymodus **STOP/ DEMO** ■ ingedrukt totdat "DEMO ON" wordt weergegeven.
- ↳ De functies van dit apparaat worden een voor een op het display weergegeven.
  - Als u de demonstratie wilt uitschakelen, houdt u **STOP/ DEMO** ■ ingedrukt totdat "DEMO OFF" wordt weergegeven.

# 11 Productinformatie



### Opmerking

- Productinformatie kan zonder voorafgaande kennisgeving worden gewijzigd.

## Specificaties

### Versterker

Totaal uitgangsvermogen	2 x 75 W RMS
Frequentierespons	60 - 16 kHz
Signaal-ruisverhouding	> 67 dBA (IEC)
AUX-invoer	1500 mV/2000 mV

### Disc

Lasertype	Halfgeleider
Discdoorsnede	12 cm/8 cm
Ondersteunde disctypen	CD-DA, CD-R, CD-RW, MP3-CD, WMA-CD
Audio DAC	24-bits/44,1 kHz
Harmonische vervorming	< 1,5%
Frequentierespons	20 Hz - 20 kHz (44,1 kHz)
Signaal-ruisverhouding	>76 dBA

### Tuner

Frequentiebereik	FM: 87,5 - 108 MHz; MW: 531 - 1602 kHz
Frequentierooster	50 KHz (FM); 9 KHz (MW)
Aantal voorkeuzezenders	40 (FM + MW)
FM	75 ohm, draad
MW	loopantenne

### Luidsprekers

Luidsprekerimpedantie	4 ohm
Woofer	1 x 5,25 inch
Tweeter	Ribbontweeter
Afmetingen (b x h x d)	175 x 252 x 196 mm
Gewicht	2,97 kg per stuk

### Algemene informatie

Netspanning	220 - 240 V, 50 Hz
Stroomverbruik in werking	55 W
Stroomverbruik in stand-by	< 15 W
Stroomverbruik in energiebesparende stand-bymodus	< 1 W
USB Direct	Versie 2.0/1.1

Afmetingen	
Apparaat (b x h x d)	179 x 252 x 340 mm
Gewicht	3,42 kg
(zonder luidsprekers)	

## Compatibele USB-apparaten en -bestanden

### Compatibele USB-apparaten:

- USB-flashgeheugen (USB 2.0 of USB 1.1)
- USB-flashspelers (USB 2.0 of USB 1.1)
- geheugenkaarten (er is wel een aanvullende kaartlezer vereist voor gebruik in combinatie met dit apparaat).

### Ondersteunde bestandsindelingen:

- USB of bestandsindeling van geheugen FAT12, FAT16, FAT32 (sectorformaat: 512 bytes).
- MP3-bitsnelheid (gegevensnelheid): 32-320 kbps en variabele bitsnelheid
- WMA versie 9 of eerder
- Mappen met maximaal 8 niveaus
- Aantal albums/mappen: maximaal 99
- Aantal tracks/titels: maximaal 999
- ID3-tag versie 2.0 of later
- Bestandsnaam in Unicode UTF8 (maximumlengte: 128 bytes).

### Niet-ondersteunde bestandsindelingen:

- Lege albums: een leeg album is een album dat geen MP3- of WMA-bestanden bevat. Lege albums worden niet op het display weergegeven.
- Niet-ondersteunde bestandsindelingen worden overgeslagen. Zo worden bijvoorbeeld Word-documenten (.doc) of MP3-bestanden met de extensie .dlf genegeerd en niet afgespeeld.
- AAC-, WAV- en PCM-audiobestanden
- WMA-bestanden die beveiligd zijn met DRM (.wav, .m4a, .m4p, .mp4, .aac)
- WMA-bestanden in 'lossless'-indeling

## Ondersteunde MP3-schijfindelingen

- ISO9660, Joliet
- Het maximum aantal titels is meestal 999 (afhankelijk van de lengte van de bestandsnaam)
- Maximum aantal albums: 99
- Ondersteunde samplefrequenties: 32 kHz, 44,1 kHz, 48 kHz
- Ondersteunde bitsnelheden: 32 tot 320 (kbps), variabele bitsnelheden
- ID3-tag versie 2.0 of later
- Mappen met maximaal 8 niveaus

## Onderhoud

### De behuizing reinigen

- Gebruik een licht bevochtigde doek met een zacht reinigingsmiddel. Gebruik geen reinigingsproducten die alcohol, spiritus, ammoniak of schuurmiddelen bevatten.

### Discs reinigen

- Als een disc vuil is, veegt u deze schoon met een reinigingsdoekje. Veeg de disc vanuit het midden en in een rechte lijn schoon.
- Gebruik geen schoonmaakmiddelen zoals benzine, thinner, reinigingsmiddelen of antistatische sprays die bedoeld zijn voor analoge grammofoonplaten.



### Disclens reinigen

- Na langdurig gebruik kan zich vuil of stof ophopen op de disclens. Reinig voor een goede afspeelkwaliteit de disclens met Philips CD-lensreiniger of een ander in de handel verkrijgbaar reinigingsmiddel dat hiervoor geschikt is. Volg de instructies die zijn meegeleverd met het reinigingsmiddel.

# 12 Problemen oplossen



## Waarschuwing

- Verwijder de behuizing van dit apparaat nooit.

Probeer het apparaat nooit zelf te repareren. Hierdoor wordt de garantie ongeldig. Als er zich problemen voordoen bij het gebruik van dit apparaat, controleer dan het volgende voordat u om service vraagt. Als het probleem onopgelost blijft, gaat u naar de website van Philips: [www.philips.com/welcome](http://www.philips.com/welcome). Als u contact opneemt met Philips, zorg er dan voor dat u het apparaat, het modelnummer en het serienummer bij de hand hebt.

### Geen stroom

- Controleer of de stekker van het apparaat goed in het stopcontact zit.
- Zorg ervoor dat er stroom op het stopcontact staat.
- Om energie te besparen, wordt het apparaat automatisch in stand-by gezet als u 15 minuten nadat het afspeLEN is gestopt niet op een knop hebt gedrukt.

### Geen geluid of matig geluid

- Pas het volume aan.
- Controleer of de luidsprekers goed zijn aangesloten.
- Controleer of de luidsprekerdraden zonder isolatie goed zijn vastgeklemd.

### De linker- en rechtergeluidsuitgangen van de luidsprekers zijn omgewisseld

- Controleer de aansluitingen van de luidsprekers en de locatie.

### Het apparaat reageert niet

- Haal de stekker uit het stopcontact en steek deze er vervolgens weer in. Schakel het apparaat opnieuw in.

### De afstandsbediening werkt niet

- Voordat u op een van de functieknoppen drukt, moet u eerst de juiste bron selecteren met behulp van de

afstandsbediening in plaats van het apparaat.

- Houd de afstandsbediening dichterbij het apparaat.
- Plaats de batterij met de polariteiten (plus- of minteken) in de aangegeven positie.
- Vervang de batterijen.
- Richt de afstandsbediening rechtstreeks op de sensor aan de voorkant van het apparaat.

### Geen disc gevonden

- Plaats een disc.
- Controleer of de disc misschien ondersteboven in de lade is geplaatst.
- Wacht tot de condens van de lens is verdwenen.
- Plaats de disc opnieuw of maak de disc schoon.
- Gebruik een gefinaliseerde CD of geschikt discformaat.

### Sommige bestanden op het USB-apparaat kunnen niet worden weergegeven

- Het aantal mappen of bestanden op het USB-apparaat heeft een bepaalde limiet overschreden. Dit verschijnsel is geen defect.
- De indelingen van deze bestanden worden niet ondersteund.

### Het USB-apparaat wordt niet ondersteund

- Het USB-apparaat is niet compatibel met het apparaat. Probeer een ander apparaat.

### Slechte radio-ontvangst

- Vergroot de afstand tussen het apparaat en uw TV of videorecorder.
- Als het signaal te zwak is, past u de antenne aan of sluit u een externe antenne aan voor een betere ontvangst.

### De ingestelde tijd op de klok/timer is verdwenen

- Er is een stroomstoring geweest of het netsnoer is eruit geweest.
- Stel de klok/timer opnieuw in.

### De timer werkt niet

- Stel de juiste kloktijd in.
- Schakel de timer in.

