

Register your product and get support at
www.philips.com/welcome

Streamium

WACS7500

WAS7500



NL	Gebruiksaanwijzing	1
----	--------------------	---

	Contact Informatie	92
--	--------------------	----

PHILIPS

EC DECLARATION OF CONFORMITY

(DECLARATION DE CONFORMITE CE)

We / Nous, PHILIPS CONSUMER LIFESTYLE B.V.
(Name / Nom de l'entreprise)

TUSSENDIEPEN 4, 9206 AD DRACHTEN, THE NETHERLANDS
(address / adresse)

Declare under our responsibility that the electrical product(s):
(Déclarons sous notre propre responsabilité que le(s) produit(s) électrique(s):)

Philips.....
(brand name, nom de la marque)

.....WACS7500/12
(Type version or model, référence ou modèle)

Wireless Music Center & Station

(product description, description du produit)

To which this declaration relates is in conformity with the following harmonized standards:
(Auquel cette déclaration se rapporte, est conforme aux normes harmonisées suivantes)

(title, number and date of issue of the standard / titre, numéro et date de parution de la norme)

EN50371 : 2002

EN62301 : 2005

EN55020 : 2007

EN55013 : 2001 + A1:2003 + A2:2006

EN55022 : 2006

EN66024 : 1998 + A1:2001 + A2:2003

EN301489-1 V1.7.1. : 2007

EN301489-17 V1.3.2. : 2008

EN300328 V1.7.1 :2006

EN60065 : 2002 + A1: 2006

Following the provisions of :

(Conformément aux exigences essentielles et autres dispositions pertinentes de:)

1999/5/EC (R&TTE Directive)

2004/108/EC (EMC Directive)

2005/32/EC (EuP) – EC/1275/2008

And are produced under a quality scheme at least in conformity with ISO 9001 or CENELEC Permanent Documents

(Et sont fabriqués conformément à une qualité au moins conforme à la norme ISO 9001 ou aux Documents Permanents CENELEC)

The Notified Body Electrosuisse..... performedCB Scheme.....

(L'Organisme Notifié)

(Name and number/ nom et numéro)

(a effectué)

(description of intervention / description de l'intervention)

CH-3861, M1, M2, M3.

And issued the certificate,

(et a délivré le certificat)

(certificate number / numéro du certificat)

Remarks:

(Remarques:)

Leuven, November 26, 2009

(place, date / lieu, date)

Frank Dethier

Development Manager, Innovation Lab Leven

Frank Dethier

(signature, name and function / signature, nom et fonction)

Important notes for users in the U.K.

Mains plug

This apparatus is fitted with an approved 13-Amp plug. To change a fuse in this type of plug, proceed as follows:

- 1 Remove fuse cover and fuse.
- 2 Fix the new fuse which should be a BS1362 5-Amp, A.S.T.A. or BSI approved type.
- 3 Refit the fuse cover.

If the fitted plug is not suitable for your socket outlets, it should be cut off and an appropriate plug should be fitted in its place.

If the mains plug contains a fuse, it should have a value of 5 Amp. If a plug without a fuse is used, the fuse at the distribution board should not be greater than 5 Amp.

Note: The severed plug must be disposed, so as to avoid a possible shock hazard due to it being inserted into another 13-Amp socket.

How to connect a plug

The wires in the mains lead are colored using the following codes: blue = neutral (N), brown = live (L).

- As these colors may not correspond with the color markings identifying the terminals in your plug, proceed as follows:
 - Connect the blue wire to the terminal marked N or colored black.
 - Connect the brown wire to the terminal marked L or colored red.
 - Do not connect either wire to the earth terminal in the plug, marked E (or e) or colored green (or green and yellow).

Before replacing the plug cover, make sure that the cord grip is clamped over the sheath of the lead and not simply over the two wires.

Copyright in the U.K.

Recording and playback of any materials may require consent. See Copyright Act 1956 and The Performer's Protection Acts 1958 to 1972.

Norge

Typeskilt finnes på apparatens bakside.

Observer: Nettbryteren er sekundert innkopleet. Den innebygde nettdelen er derfor ikke frakopleet nettet så lenge apparatet er tilsluttet nettkontakten.

For å redusere faren for brann eller elektrisk støt, skal apparatet ikke utsettes for regn eller fuktighet.

CE 0682						R&TTE Directive 1999/5/EC					
BE	✓	DK	✓	GR	✓	ES	✓	FR	✓		
IE	✓	IT	✓	LU	✓	NL	✓	AT	✓		
PT	✓	FI	✓	SE	✓	UK	✓	NO	✓		
DE	✓	CH	✓	PL	✓	HU	✓	SK	✓		
CZ	✓										

**CLASS 1
LASER PRODUCT**

Inhoudsopgave

1	Belangrijk	3	5.2	Economische Stand-by (energie besparende modus)	30
1.1	Veiligheid	3	5.3	Auto Stand-by	30
1.2	GPL-Pakket schriftelijke aanbieding	4	5.4	Volume regelen	30
1.3	LGPL Bibliotheek schriftelijke aanbieding	4	5.5	DEMPEN	31
1.4	Milieu informatie	4	5.6	Geluid regelen	31
1.5	Verwijderen van uw oude product	5	5.6.1	Smart equalizer	31
1.6	Onderhoud	5	5.6.2	Equalizer	31
1.7	Bescherm uw gehoor	6	5.6.3	DBB (Dynamische Lage Tonen)	32
1.8	Uw product registreren	7	5.6.4	Weergaloos surround-geluid	32
2	Uw Draadloos Muziekcentrum & Station	8	5.7	Display aanpassing	32
2.1	Inhoud van de doos	8	5.8	Talen selecteren	33
2.2	Overzicht van uw Draadloos Muziekcentrum & Station	10	5.9	Sleep	33
2.2.1	Toetsen op Centrum en Station	10	5.10	Alarm	34
2.3	Overzicht van toetsen van afstandsbediening	12	5.10.1	Alarm instellen / alarmtijd/ herhaalmodus	34
2.3.1	2-weg afstandsbediening	12	6	HD (Harddisk)	35
2.3.2	1-weg afstandsbediening	14	6.1	HD-Muziek afspelen	35
2.4	Overzicht display	16	6.2	Zoeken	35
3	Installatie	17	6.2.1	Zoeken op trefwoorden	35
3.1	Center en Station installeren	17	6.2.2	Tracks van dezelfde artiest selecteren	36
3.2	Het netsnoer aansluiten	18	6.2.3	Tracks van hetzelfde genre selecteren	36
3.3	Instellen van WiFi-verbinding tussen Center en Station	18	6.2.4	Track vinden in huidige album (tijdens weergave)	37
3.4	Aansluiting achterkant	18	6.2.5	Passage vinden in huidige track (tijdens weergave)	37
3.4.1	Antenne's aansluiten	19	6.3	Afspeelmodi HERHAAL, SHUFFLE	37
3.4.2	Een draagbaar toestel (USB) aansluiten	19	6.4	Muziekbibliotheek op Center aanmaken	38
3.4.3	Uw iPod aansluiten (optioneel)	20	6.4.1	Muziek van CD's rippen	38
3.4.4	Bijkomende toestellen aansluiten	21	6.4.2	Importeren van uw PC	40
3.4.5	Een bijkomstig apparaat met externe speakers aansluiten	21	6.4.3	Opnemen van de Radio of externe bron	41
4	Vorbereiding	22	6.5	Een afspeellijst aanmaken	41
4.1	De klok instellen	22	6.6	Een afspeellijst, album of track wissen	42
4.1.1	De klok weergeven	24	6.7	Trackinformatie weergeven	42
4.2	Afstandsbediening	24	6.8	Back-up op PC	43
4.2.1	Installatie van de batterijen van de afstandsbediening	25	6.9	Muziekweergave tussen Center en Station verplaatsen	43
4.3	Navigatietoetsen	27	6.9.1	MUSIC FOLLOWS ME	43
4.4	Alfanumerieke toetsen	27	6.9.2	MUSIC BROADCAST	44
5	Basisfuncties	28	6.10	Systeem informatie bekijken	45
5.1	Stroommodi en functies	28	6.11	Trackinformatie bewerken	46
			7	CD (Enkel Center)	47
			7.1	Ondersteunde discs	47
			7.2	Discs weergeven	48

7.2.1	Zoeken op trefwoorden	48	11.3.1	Netwerk op Center instellen	68
7.2.2	Track vinden in huidige album (tijdens weergave)	49	11.3.2	Netwerk op Station instellen	69
7.2.3	Passage vinden in huidige track (tijdens weergave)	49	11.4	Aansluiten op twee verschillende thuisnetwerken	70
7.3	Afspeelmodi HERHAAL, SHUFFLE	49	11.5	Status verbinding bekijken	71
8	FM-radio	50	11.5.1	Stationstatus in WiFi-netwerk van Center bekijken	71
8.1	Op radiozenders afstemmen	50	11.5.2	Aansluiting met thuisnetwerk oproepen	71
8.2	Voorkeurzenders opslaan	50	11.6	Met Internet Verbinden	71
8.2.1	Automatisch opslaan: Automatische voorkeurzenders	51	12	Uw PC aansluiten	73
8.2.2	Manueel opslaan: Manuele voorkeurzenders	51	13	Gracenote® CD-informatie	76
8.2.3	Naar voorkeurzender luisteren	51	13.1	Gracenote® muziekherkenningservice	76
8.3	RDS	52	13.1.1	Updaten van Gracenote® muziekherkenningservice.	76
8.4	NIEUWS	52	13.2	Gracenote® Internet Vraagbaak	76
8.5	Internetradio*	53	13.2.1	CD-trackinformatie opzoeken	76
8.5.1	Eerste maal gebruiken	53	14	Firmware Upgraden	77
8.5.2	Regelmatig gebruik	54	14.1	Firmware upgraden	77
8.5.3	Internet radiozenders toevoegen en uw favorieten bladwijzers geven	55	14.2	Vorige firmware herstellen	78
9	UPnP	56	14.3	Herstel het WiFi netwerk van Center en Stations	78
9.1	UPnP (Universal Plug and Play)	56	15	Reset	79
9.1.1	Betreffende UPnP	56	16	Technische gegevens	81
9.1.2	Betreffende UPnP-apparaten	56	16.1	Midden	81
9.2	Verbinden met een UPnP-apparaat	57	16.2	Station	82
9.3	UPnP weergeven	57	17	Probleemoplossing	83
9.3.1	Muziek vanaf UPnP-apparaat weergeven	57	18	Appendix	89
9.3.2	Muziek van Center weergeven	58	18.1	Hoe het Station aan een muur bevestigen	89
10	Externe bronnen	59	18.1.1	Wat zit in de bijgeleverde montagekit?	89
10.1	Weergave of opnemen op USB-opslagapparaat	59	18.1.2	Wat u verder nodig heeft	89
10.1.1	Betreffende USB-apparaten	59	18.1.3	Vorbereiding	90
10.1.2	Muziek van USB-apparaat weergeven	60	18.1.4	Het Station monteren	90
10.1.3	Muziek overzetten naar USB-apparaat	61			
10.2	Uw iPod-muziek weergeven	63			
10.3	Externe bronnen weergeven	63			
11	Netwerkinstelling	64			
11.1	Stations aan WiFi -netwerk van Center toevoegen	64			
11.1.1	Een Station wissen	65			
11.2	Verbinden met WiFi (draadloos) thuisnetwerk	66			
11.2.1	Netwerkinstellingen op Center	66			
11.2.2	Netwerk op Station instellen	67			
11.3	Aansluiten op vast thuisnetwerk	68			

* Alle Internetfuncties vereisen toegang tot het Internet.

1 Belangrijk

1.1 Veiligheid

Waarschuwing! Volg deze veiligheidsvoorschriften om brand, elektrische schokken, verwondingen of schade te vermijden:

- Open nooit het product of verwijder het deksel niet. De binnenkant van het toestel bevat geen onderdelen die onderhoud vereisen.
- Plaats geen voorwerpen met water, zoals bloemvazen, op het toestel.
- Breng geen voorwerpen in de openingen van het product in.
- Laat geen voorwerpen zoals paperclips in de openingen vallen.
- Stel het product niet bloot aan spattend of druppelend water.
- Stel het product niet bloot aan regen of hoge vochtigheid. Het product is enkel voor gebruik binnenshuis.
- Geen brandgevaarlijke voorwerpen zoals kaarsen op het toestel plaatsen.
- Plaats het product op een plaats die voldoende geventileerd wordt. Laat minimaal 10 cm (4 inches) vrij aan de achterkant en bovenkant en tenminste 5 cm (2 inches) aan de zijkanten.
- Bedek nooit de ventilatieopeningen met voorwerpen zoals kranten, tafellaken, gordijnen, etc.
- Smeer de mechanische onderdelen van het product niet.

Opgelet! Volg deze veiligheidsvoorschriften om verwondingen of schade te vermijden:

- Zichtbare en onzichtbare laserstraling! Kijk niet in de laserstraal.
- Het toestel bevat geen onderdelen die door de gebruiker onderhouden kunnen worden.
- Plaats het toestel op een waterpas en stevig oppervlak.
- Bewaar het systeem, batterijen en schijven op een koele droge plaats.
- Stel het product niet bloot aan vochtigheid, regen, warmtebronnen zoals radiators, versterkers of rechtstreeks zonlicht.
- Modificatie van het product kan resulteren in gevaarlijke EMC-straling of andere onveilige situaties.

Dit toestel voldoet aan de richtlijnen voor radio-interferentie van de Europese Gemeenschap.

Philips Electronics, BG Entertainment solutions, verklaren hierbij dat dit WACS7500 product voldoet aan de toepasbare vereisten en andere relevante provisies van de Richtlijn 1999/5/EC.

Het onrechtmatig kopiëren van beschermd materiaal, inclusief computerprogramma's, bestanden, uitzendingen en geluidsopnames, kan in overtreding zijn met copyrights en daarom strafbaar zijn. Deze apparatuur dient niet voor dergelijke doeleinden te worden gebruikt.

Opmerking

Het gebruik van de bedieningselementen, het uitvoeren van aanpassingen of procedures die niet gepreciseerd worden in deze handleiding kunnen leiden tot een schadelijke blootstelling aan straling of onveilige werking.

1.2 GPL-Pakket schriftelijke aanbieding

Dit product bevat Linux 2.4.27-vrsl dat vervaardigd werd onder de GNU GPL licentie versie 2 (hierna “het Programma” genoemd).

Philips Electronics Hong Kong Ltd. biedt hierbij aan om een volledige machine leesbare kopie van de overeenstemmende broncode van het Programma te leveren of, op verzoek, beschikbaar te maken, voor een prijs niet hoger dan de kost van de fysieke uitvoering van de brondistributie, op een medium dat gebruikt wordt voor de uitwisseling van software. Contacteer: Head of Development BLC Audio PDCC Development 5/F., Philips Electronics Building 5 Science Park East Avenue Hong Kong Science Park Shatin Hong Kong

Deze aanbieding is geldig gedurende drie jaar na aankoop van dit product.

1.3 LGPL Bibliotheek schriftelijke aanbieding

Dit product bevat Linux 2.4.27-vrsl dat vervaardigd werd onder de GNU GPL licentie versie 2.1 (hierna “De Bibliotheek” genoemd).

Philips Electronics Hong Kong Ltd. biedt hierbij aan om een volledige machine leesbare kopie van de overeenstemmende broncode van de Bibliotheek te leveren of, op verzoek, beschikbaar te maken, voor een prijs niet hoger dan de kost van de fysieke uitvoering van de brondistributie, op een medium dat gebruikt wordt voor de uitwisseling van software. Contacteer: Head of Development BLC Audio PDCC Development 5/F., Philips Electronics Building 5 Science Park East Avenue Hong Kong Science Park Shatin Hong Kong

Deze aanbieding is geldig gedurende drie jaar na aankoop van dit product.

1.4 Milieu informatie

Er zijn geen onnodige verpakkingsmaterialen gebruikt. We hebben de verpakking herleid tot drie gemakkelijk scheidbare materialen: karton (doos), polystyreen (schokabsorbering) en polyethyleen (zakken, beschermend foam).

Het product bestaat uit materialen die opnieuw gebruikt kunnen worden na demontage door een gespecialiseerd bedrijf. Volg de plaatselijke voorschriften op voor het verwijderen van verpakkingsmaterialen, oude batterijen en oude apparatuur.

1.5 Verwijderen van uw oude product



Uw product is vervaardigd met hoogwaardige materialen en componenten, die gerecycled en opnieuw gebruikt kunnen worden.

Om het milieu te behouden, te beschermen en de kwaliteit ervan te verbeteren, de menselijke gezondheid te beschermen, en natuurlijke rijkdommen voorzichtig en verstandig te gebruiken, moet u het onbruikbare product terugbrengen naar de plaats waar u het aankocht of naar een desbetreffende voorziening in navolging met de plaatselijke wettelijke bepalingen.

De doorgekruiste afvalbak geeft aan dat het product niet met het huisafval mag verwijderd worden. Het symbool wordt gebruikt in combinatie met of een stevige streep of de vervaardiging/lanceringsdatum.

Neem de plaatselijke voorschriften in acht en verwijder uw oude producten niet met normaal huishoudelijk afval. De juiste verwijdering van uw oude product voorkomt mogelijk negatieve gevolgen voor het milieu en de volksgezondheid.

1.6 Onderhoud

Reinigen van het toestel

- Gebruik een zachte, vochtige doek en een mild schoonmaakmiddel.
- Gebruik geen oplossingen die alcohol, spiritus, ammoniak of schuurmiddelen bevatten. Deze kunnen het product beschadigen.

Uw discs schoonmaken

- Als een disc vuil wordt, met een zachte doek reinigen. Veeg de schijfschoon vanaf het midden naar buiten.
- Geen oplossende stoffen gebruiken zoals benzeen, thinner, of antistatische sprays die voor grammofoonplaten worden gebruikt.

Behandeling van de harde schijf (HDD - Hard Disk Drive)

De HDD heeft een grote capaciteit en werkt met hoge snelheid, maar is een kwetsbaar onderdeel dat gemakkelijk beschadigd kan worden.

- Het toestel niet verplaatsen terwijl het ingeschakeld is.
- De stekker niet uit het stopcontact verwijderen terwijl het toestel in gebruik is.
- Gebruik het toestel niet in heel warme of vochtige plaatsen, aangezien dit condensatie in het toestel kan veroorzaken.

Als de HDD niet werkt, is weergave en opnemen niet mogelijk. In dit geval is het noodzakelijk de HDD te vervangen.

Opmerking

Het is niet raadzaam de HDD te gebruiken voor de permanente opslag van opnames. Alvorens uw muziekbibliotheek aan te maken, maak een back-up van de muziek op uw PC. Indien nodig kan u later uw systeem herstellen met deze back-up-bestanden.

1.7 Bescherm uw gehoor

Luister met een redelijk volume.

- Het gebruik van een hoofdtelefoon met hoog volume kan uw gehoor beschadigen. Dit toestel kan geluid met een uiterst hoog volume opwekken dat schade aan het gehoor kan veroorzaken, zelfs bij gebruik van minder dan een minuut. Het hogere geluidsniveau dat beschikbaar is op dit toestel is voor degenen die slechthorend zijn.
- Het geluidsniveau kan misleidend zijn. Na verloop van tijd kan uw gehoor zich “aanpassen” aan een hoger volumeniveau. Het volume dat na verloop van tijd “normaal” lijkt te zijn, kan feitelijk te hoog en schadelijk zijn voor het gehoor. Zet om dit te voorkomen het volume op een veilig niveau voordat uw gehoor zich aanpast, en houd deze instelling aan.

Het bepalen van een veilig geluidsniveau:

- Stel het volume op een laag niveau in.
- Het volume geleidelijk verhogen totdat u het geluid duidelijk en zonder vervorming goed kunt horen.

Beperk het luisteren tot redelijke periodes:

- Langdurig gebruik, ook bij een “veilig” geluidsniveau, kan het gehoor beschadigen.
- Beperk het gebruik van uw toestel, en onderbreek het luisteren regelmatig.

Neem de volgende richtlijnen in acht bij het gebruik van uw hoofdtelefoon.

- Luister bij redelijke volumes en beperk het gebruik tot redelijke periodes.
- Zorg ervoor het volume niet te verhogen als uw gehoor zich aanpast.
- Het volume niet dusdanig verhogen dat uw omgevingsgeluiden niet te horen zijn.
- Neem voorzichtigheid in acht of onderbreek het gebruik tijdelijk in situaties die mogelijk gevaar opleveren.
- De hoofdtelefoon niet gebruiken bij het besturen van een voertuig, fiets, skateboard, en dergelijk; dit kan verkeersgevaarlijk zijn en is in sommige gevallen illegaal.

Belangrijk (voor modellen met meegeleverde hoofdtelefoon):

Philips garandeert uitsluitend dat de originele hoofdtelefoon die wordt meegeleverd voldoet aan de normen inzake maximaal geluidsniveau zoals voorgeschreven door de regelgevende instanties. Als de originele hoofdtelefoon vervangen moet worden, raden wij u aan een identiek origineel model van Philips te bestellen bij uw dealer.

1.8 Uw product registreren

Om ten volle van de ondersteuning die Philips aanbiedt te genieten, registreer uw product op www.philips.com/welcome.

Omdat het mogelijk is uw product te upgraden, raden wij u aan uw product te registreren op www.club.philips.com zodat wij u kunnen informeren als er nieuwe gratis upgrades beschikbaar zijn.

Philips-producten zijn ontworpen en vervaardigd volgens de hoogste kwaliteitsnormen. Indien uw product niet goed werkt, moet misschien de verbinding en de configuratie worden nagekeken.

Onze ondersteunende website (www.philips.com/support) biedt u alle informatie die u nodig heeft om het uiterste uit uw product te halen, alsmede nieuwe aanvullingen op ons uitgebreide assortiment van producten.

Bezoek www.philips.com/support en voer uw productnaam in (WACS7500) voor:

- FAQ (Veel gestelde vragen)
- De nieuwste gebruiksaanwijzingen en PC-software handleidingen
- Firmware upgrade-bestanden voor WACS7500 online
- Interactieve probleemoplossing

Als u uw product op www.club.philips.com registreert kunnen we u informeren over beschikbare nieuwe en gratis upgrades.

Geniet van uw Draadloos Muziekcentrum & Station!

2 Uw Draadloos Muziekcentrum & Station

Proficiat met uw aankoop een welkom bij Philips!

Met het Draadloos Muziekcentrum & Station kan u:

- Muziek van uw PC streamen
- Uw iPod aansluiten
- Plug & play van USB-apparaten
- Genieten van HDD-weergave

U kan tot 15000 songs op de 80GB Harddisk van het **■ C** opslaan en u kan tot 5 **■ S** op het Center **■ C** aansluiten.

Alle opgeslagen muziek kan draadloos gestreamd worden van uw Center **■ C** naar aangesloten Stations via WiFi*. Uw CD-speler en PC zijn niet langer aan snoeren gebonden.

* WiFi wordt gebruikt om draadloze LAN-producten te beschrijven die gebaseerd zijn op de IEEE 802.11 standaards. De aanwezigheid van het WiFi-logi geeft aan dat een product gecertificeerd is voor uitwisseling.

2.1 Inhoud van de doos



WAC7500 Draadloos Muziekcentrum, 1x



WAS7500 Draadloos Muziekstation, 1x

Bijgeleverde accessoires

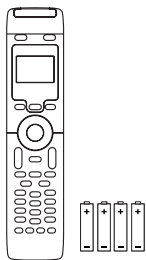

2-weg afstandsbediening met 4 x AAA batterijen

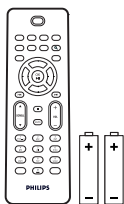

1-weg afstandsbediening met 2 x AAA batterijen

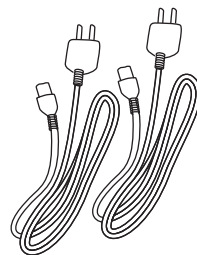

Netsnoer, 2x

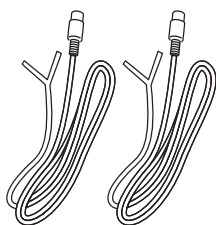

FM-draadantenne 2x



PC Suite CD, 1x

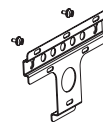

Montageset, 1x (voor Station)

2.2 Overzicht van uw Draadloos Muziekcentrum & Station

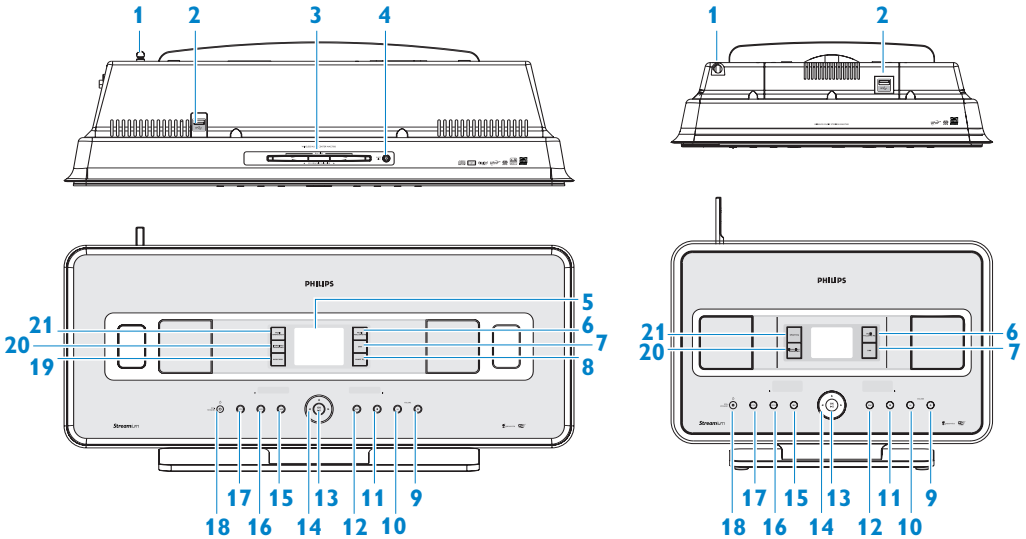

2.2.1 Toetsen op Centrum **C** en Station **S**

- 1 **Antenne**
- 2  USB-aansluiting
- 3 **Disc-sleuf (lader)** (enkel **C**)
Breng de schijf met de afbeeldingen naar u in
- 4  (enkel **C**)
Werp een CD uit de CD-sleuf uit
- 5 **LCD**
Display geeft de status van het toestel weer
- 6 **MUSIC FOLLOWS ME**
HD: wisselt muziekweergave tussen Center en Station
- 7 **DBB (Dynamic Bass Boost)**
schakelt de basversterker (DBB1, DBB2, DBB3) aan of uit
- 8 **SMART EQ** (enkel **C**)
HD: schakelt tussen geluidsinstellingen voor het huidige Genre aan of uit
- 9 **VOLUME +**
Verhoogt het volumeniveau
- 10 **VOLUME -**
Regelt het volumeniveau
- 11  Stopt weergave of opname
- 12  Druk in om volgende track over te slaan / druk in & hou ingedrukt om vorige track terug te spelen.
- 13 **OK / **
Bevestigt keuze start of pauze van weergave

14 ◀ / ▶ / ▲ / ▼

navigatietoetsen (links, rechts, hoger, lager) laten u toe om door de keuzelijsten te bladeren



HD/CD/USB/UPnP: terug naar vorige keuzelijst



HD/CD/USB/UPnP: overslaan/zoeken van tracks/passages terug/vooruit (in weergavescherm)

Snel door keuzelijst/alfanumerieke lijsten bladeren

Radio: Stemt af op stations



Bevestigt keuze

Radio: toont de lijst met voorkeuzenders

15 ⏮

Druk in om vorige track over te slaan / druk in & hou ingedrukt om vorige track terug te spelen.

16 MENU

Opent of sluit het instellingenmenu

17 HOME

Selecteert

HD-Muziek 

CD 

Radio 

UPnP (Universal Plug & Play) 

Draagbaar (USB Universal Serial Bus)  of

AUX (afzonderlijk aangesloten toestel) 

18 ⏻ **ON / STANDBY / ECO STANDBY**

Druk kortstondig om te schakelen tussen Stand-by en AAN.

Druk & hou ingedrukt om te schakelen tussen AAN en Eco Stand-by (Energie besparende modus).

Groen indicatielampje licht op = het toestel is AAN geschakeld.

Rood indicatielampje licht op = het toestel is naar Stand-by of Economische Stand-by geschakeld.

19 ● **RECORD** (enkel )

CD/Radio/AUX: begint met op te nemen op de HARDE SCHIJF (HD)

20 INCR.SURR.

Selecteert Weergaloos Surround-geluidseffect

21 MUSIC BROADCAST (enkel )

HD: stuurt muziek van het Center naar het Station

SMART EQ (enkel )

HD: schakelt tussen geluidsinstellingen voor het huidige Genre aan of uit

 **Opmerking**

De verlichting van één hoek van het omhulsel is een designonderdeel.

2.3 Overzicht van toetsen van afstandsbediening

Belangrijk!

De volgende functies vereisen het gebruik van de 1-weg afstandsbediening:

- Registratie Internetradio
- Configuratie Netwerk
- Trackinformatie bewerken

2.3.1 2-weg afstandsbediening

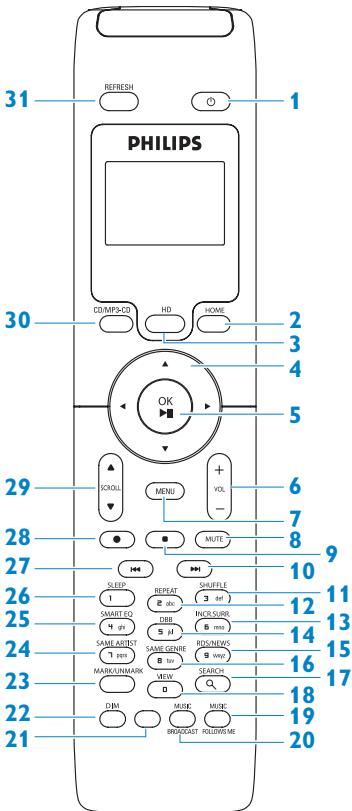

- 1** Druk kort om het toestel AAN of naar Standby te schakelen
Indrukken en ingedrukt houden om het toestel naar de Eco Stand-by (stroombesparingsmodus) te schakelen.

- 2** **HOME**
Selecteert **HD-Muziek**

CD ,
Radio ,
UPnP (Universal Plug & Play) ,
Draagbaar (USB Universal Serial Bus) , of
AUX (afzonderlijk aangesloten toestel)

In de Standby-modus: Schakelt het toestel naar **AAN** en selecteert **HD-muziek** ,

CD ,
Radio ,
UPnP ,
Draagbaar (USB) , of
AUX

- 3** **HD**
Selecteert HD (Harddisk) bron
In de Standby-modus: schakelt het toestel AAN en selecteert de HD (Harddisk) -bron

- 4**
Navigatietoetsen (links, rechts, hoger, lager) laten u toe om door de keuzelijsten te bladeren

HD/CD/USB/UPnP: terug naar vorige keuzelijst

Tekst invoer: verplaatst de cursor achterwaarts

HD/CD/USB/UPnP: overslaan/zoeken van tracks/passages achteruit/vooruit (in weergavescherm)

Bladert snel door de keuzelijst

Radio: Stemt af op stations

Bevestigt keuze

Radio: toont de lijst met voorkeuzenders

Tekstinvoer: bevestigt invoer en verplaatst de cursor voorwaarts

- 5 OK, ►/II**
Bevestigt keuze
Start weergave
- 6 VOL +, -**
Verhoogt of verlaagt het volumeniveau
- 7 MENU**
Opent of sluit het instellingenmenu
- 8 MUTE**
Inactiveert tijdelijk het geluid
- 9 ■**
Stopt weergave of opname
- 10 ►►**
Druk in om vorige track over te slaan /
druk in & hou ingedrukt om vorige track
terug te spoelen.
- 11 SHUFFLE (3 def)**
Selecteert willekeurige weergave
- 12 REPEAT (2 abc)**
Selecteert doorlopende weergave
- 13 INCR.SURR. (6 mno)**
Selecteert Weergaloos Surround-geluidseffect
- 14 DBB (Dynamic Bass Boost) (5 jkl)**
schakelt de basversterker (DBB1, DBB2,
DBB3) aan of uit
- 15 RDS/NEWS (9 wxyz)**
Radio: selecteert RDS-informatie
HD/CD/UPnP/AUX/USB: schakelt
NEWS-functie aan of uit
- 16 SAME GENRE (8 tuv)**
HD: geeft alle tracks weer van het huidige
Genre
- 17 SEARCH (Q)**
Zoekt op sleutelwoorden
- 18 MARK/UNMARK (enkel )**
Selecteert of deselecteert tracks die u
wenst op te nemen (druk en hou ingedrukt
om ALLE tracks te selecteren/deselecteren)
- 19 MUSIC FOLLOWS ME**
HD: wisselt muziekweergave tussen Center
en Station
- 20 MUSIC BROADCAST (enkel )**
HD: stuurt muziek van Center naar Station
- 21 Reserve**
- 22 DIM**
Schakelt de helderheid tussen schemer en
normaal
- 23 VIEW**
Schakelt tussen weergavescherm en vorige
keuzelijst
- 24 SAME ARTIST (7 pqrs)**
HD: geeft alle tracks weer van de huidige
Artiest
HD: Schakelt draadloos bereik verlenger in
(zie de gebruikshandleiding van de verlenger
voor meer details)
- 25 SMART EQ (4 ghi)**
HD: schakelt tussen geluidsinstellingen voor
het huidige Genre aan of uit
- 26 SLEEP (1 .,?!'@-_:;|)**
Instellen, weergeven of uitschakelen van de
slaaptimer
- 27 ◀◀**
Druk in om vorige track over te slaan /
druk in & hou ingedrukt om vorige track
terug te spoelen.
- CLEAR**
Tekstinvoer: wist de invoer voor de cursor
- 28 REC ● (enkel )**
CD/Radio/AUX: begint met op te nemen
op de HD
- 29 SCROLL ▲, ▼**
Bladert het displayscherm omhoog of omlaag
- 30 CD/MP3-CD (enkel )**
Selecteert CD-bron
In de Standby-modus: schakelt het
toestel AAN en selecteert de CD-bron:
- 31 REFRESH**
Synchroniseert de displays van het toestel
en de afstandsbediening

2.3.2 1-weg afstandsbediening

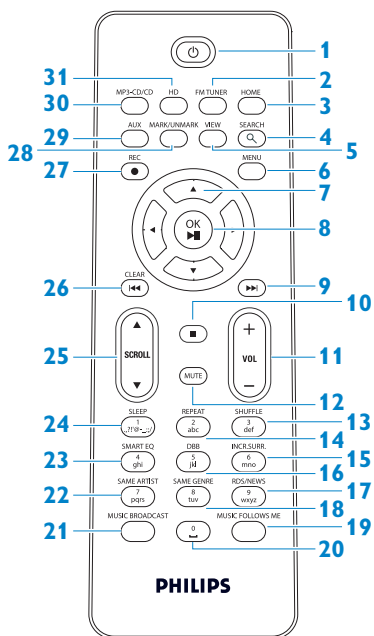

- 1 Druk kort om het toestel AAN of naar Stand-by te schakelen
Indrukken en ingedrukt houden om het toestel naar de Eco Stand-by (stroombesparingsmodus) te schakelen.
- 2 **FM TUNER**
Selecteert FM-radio
- 3 **HOME**
Selecteert **HD-Muziek** , **CD** , **Radio** , **UPnP** (Universal Plug & Play) , **Draagbaar** (USB Universal Serial Bus) , of **AUX** (afzonderlijk aangesloten toestel)
In de Standby-modus: Schakelt het toestel naar **AAN** en selecteert **HD-muziek** , **CD** , **Radio** , **UPnP** , **Draagbaar** (USB) , of **AUX**























- 4 **SEARCH** Zoekt op sleutelwoorden
- 5 **VIEW**
Schakelt tussen weergavescherm en vorige keuzelijst
- 6 **MENU**
Opent of sluit het instellingenmenu
- 7 / / /
Navigatietoetsen (links, rechts, hoger, lager) laten u toe om door de keuzelijsten te bladeren
 HD / CD / USB / UPnP: terug naar vorige keuzelijst
Text input: verplaatst de cursor achterwaarts
 /
HD / CD / USB / UPnP: overslaan/zoeken van tracks/passages achteruit/vooruit (in weergavescherm)
Bladert snel door de keuzelijst
Radio: Stemt af op stations

Bevestigt keuze
Radio: toont de lijst met voorkeurzenders
Tekstinvoer: bevestigt invoer en verplaatst de cursor voorwaarts
- 8 **OK, >/||**
Bevestigt keuze
Start weergave
- 9
Snel vooruit of slaat over tot volgende track
- 10
Stopt weergave of opname
- 11 **VOL +, -**
Verhoogt of verlaagt het volumeniveau
- 12 **MUTE**
Inactiveert tijdelijk het geluid

- 13 SHUFFLE (3 def)**
Selecteert willekeurige weergave
- 14 REPEAT (2 abc)**
Selecteert doorlopende weergave
- 15 INCR.SURR. (6 mno)**
Selecteert Weergaloos Surround-geluidseffect
- 16 DBB (Dynamic Bass Boost) (5 jkl)**
schakelt de basversterker (DBB1, DBB2, DBB3) aan of uit
- 17 RDS/NEWS (9 wxyz)**
Radio: selecteert RDS-informatie
HD/CD/UPnP/AUX/USB: schakelt NEWS-functie aan of uit
- 18 SAME GENRE (8 tuv)**
HD: geeft alle tracks weer van het huidige Genre
- 19 MUSIC FOLLOWS ME**
HD: wisselt muziekweergave tussen Center en Station
- 20 (0 _)**
- 21 MUSIC BROADCAST (enkel )**
HD: stuurt muziek van Center naar Station
- 22 SAME ARTIST (7 pqrs)**
HD: geeft alle tracks weer van de huidige Artiest
HD: Schakelt draadloos bereik verlenger in (zie de gebruikshandleiding van de verlenger voor meer details)
- 23 SMART EQ (4 ghi)**
HD: schakelt tussen geluidsinstellingen voor het huidige Genre aan of uit
- 24 SLEEP (1 .,?!'@-_:;/)**
Instellen, weergeven of uitschakelen van de slaaptimer
- 25 SCROLL ▲, ▼**
Bladert het displayscherm omhoog of omlaag
- 26 **
Spoelt terug of slaat over tot vorige track
- CLEAR**
Tekstinvoer: wist de invoer voor de cursor
- 27 REC ● (enkel )**
CD/Radio/AUX: begint met op te nemen op de HD
- 28 MARK/UNMARK (enkel )**
Selecteert of deselecteert tracks die u wenst op te nemen (druk en hou ingedrukt om ALLE tracks te selecteren/deselecteren)
- 29 AUX**
Selecteert AUX (afzonderlijk aangesloten toestel)
- 30 CD/MP3-CD (enkel )**
Selecteert CD-bron
In de Standby-modus: schakelt het toestel AAN en selecteert de CD-bron
- 31 HD**
Selecteert HD (Harddisk) bron
In de Standby-modus: schakelt het toestel AAN en selecteert de HD (Harddisk) -bron

2.4 Overzicht display

Pictogrammen van de LCD:

Pictogram	Beschrijving	Pictogram	Beschrijving
	Opdrachtgever verbonden		Herhaal alles
	Opdrachtgever niet verbonden		Herhaal 1
	Muziek		Willekeurige weergave
	Radio		Alarm
	UPnP		Muziek uitzenden
	Aux-modus		Muziek volgt me
	CD-modus		Dempen
	HD-modus		RDS
	Radio -modus		Slaap
	Opnemen (rip) modus		Smart EQ
	Overzetmodus		Wi-Fi verbonden
	USB-modus		Wi-Fi en Ethernet verbonden

3 Installatie

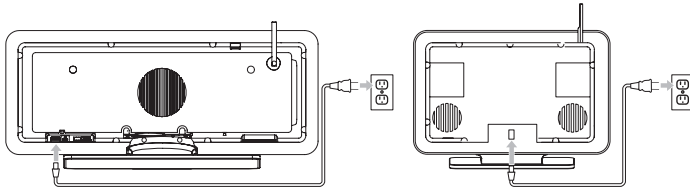

3.1 Center (C) en Station (S) installeren

⚠ Opmerking

Alvorens u beslist waar en hoe het toestel te installeren, test de Wi-Fi verbinding en achterste kabelverbinding om een geschikte plaats te vinden.

U kan **S** op twee manieren installeren, vrijstaand (door gebruik van de bijgeleverde standers) of aan de muur gemonteerd (zonder de standers). Gebruik de **C** vrijstaand. Voor het **S** hebben we een montageset meegeleverd.



(vrijstaand)



(aan de muur gemonteerd)

Om meer te weten te komen over aan de muur te monteren zie **18 Appendix Hoe het Station aan een muur bevestigen**.

3.2 Het netsnoer aansluiten

Belangrijk! Druk en hou de  ingedrukt om het toestel naar energie besparende modus te schakelen alvorens het netsnoer te verwijderen.

Verzeker u ervan dat alle aansluitingen aan de achterkant tot stand gebracht zijn alvorens het toestel aan te sluiten.

Verbind het netsnoer met het stopcontact. De voeding van het toestel is nu ingeschakeld (ingeschakeld).





In Stand-by of energie besparende modus, verbruiken  en  nog altijd een beetje energie.



Om de netspanning op het systeem geheel uit te schakelen, verwijderen de stekker uit het stopcontact.

Voor gebruikers in het U.K, gelieve de instructies te volgen op pagina iii.



3.3 Instellen van WiFi-verbinding tussen Center () en Station ()

Opmerking

- Druk en hou de  ingedrukt om het toestel naar Energie besparende modus te schakelen alvorens het netsnoer te verwijderen.
- Schakel altijd eerst de  in en schakel dan de  in.
- Blokkeer nooit  van  door dikke muren of meer dan één muur.
- Installeer het toestel niet in de nabijheid van grote metalen voorwerpen.

De WiFi-verbinding start automatisch wanneer u zowel  en  inschakelt.

Als u de WiFi-verbinding de eerste keer maakt, plaats het  en  naast elkaar op een vlakke en stabiele ondergrond.



- 1 Verbind eerst het  en  dan het met de stroomvoorziening door gebruik van de bijgeleverde voedingskabels.
 - >  en  zijn klaar voor gebruik

Tip

Verstel de WiFi-antenne of verplaats het  en  om de WiFi-ontvangst te verbeteren.

3.4 Aansluiting achterkant

Opmerking

- Verbind of ontkoppel nooit de netsnoeren wanneer het elektrisch netwerk ingeschakeld is.
- Installeer  en  binnen het bereik van geschikte stopcontacten.

3.4.1 Antenne's aansluiten

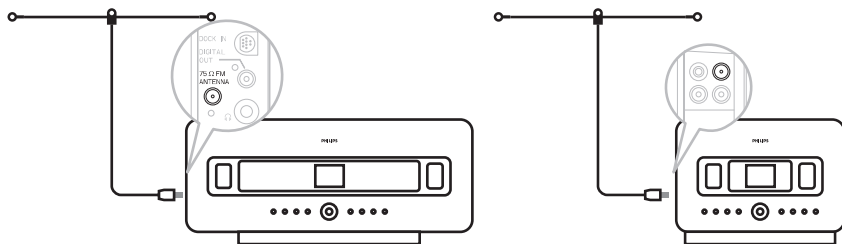

- 1 Verleng draadantennes
- 2 Verbind draadantenne met **FM- antenne** aansluiting
- 3 Optioneel: Om FM-ontvangst te verbeteren kan u een verlengingsnoer (afzonderlijk verkocht) tussen de draadantenne en de antenneaansluiting.
- 4 Ontrol volledig het verlengsnoer van de antenne.
- 5 Verplaats het in verschillende richtingen om een optimale ontvangst te vinden (indien mogelijk, hou het uit de buurt van TV,VCR of andere stralingsbronnen).
- 6 Voor het beste resultaat plaats de antenne hoger of monteer de antenne aan het plafond.

3.4.2 Een draagbaar toestel (USB) aansluiten

Op **C** of **S**, kan u muziek afspelen van een draagbaar toestel.

U kan ook muziek van de bibliotheek op het **C** naar het draagbaar toestel overzetten.



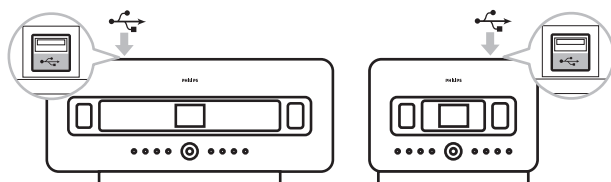

- 1 Sluit de USB-aansluiting van het USB-apparaat aan op de ingang  van het **C** of **S**.



Draagbare apparatuur met een USB-kabel:







- 1 Breng een uiteinde van de USB-kabel (niet meegeleverd) in de aansluiting  op **C** of **S**.
- 2 Sluit het andere uiteinde van de USB-kabel aan op de USB-uitgang van het draagbare USB-apparaat.

Om muziek van het draagbare toestellen weer te geven:



- 1 Druk op **HOME**.
- 2 Selecteer **DRAAGBAAR** .
- 3 Kies **USB**.
> Uw draagbaar toestel wordt weergegeven.
- 4 Gebruik  of  en  om uw muziek te selecteren.

Voor verdere details en instructies over hoe muziek op het draagbaar toestel op te nemen: Zie **10 Externe bronnen**.

Tip

-  en  ondersteunen enkel draagbare (USB) toestellen die aan de volgende standaarden voldoen
 - USB MSC (Type '0')
 - USB MTP
 - Bestandssysteem in FAT12 / FAT16 / FAT32
 - Functies die gebaseerd zijn op normale map-navigatie (ook bekend als FAT-bestandssysteem) en niet gebaseerd op merkeigen track-databases.
- De volgende USB-toestellen worden niet door  of  ondersteund:
Producten met een database-gebaseerd gebruikersinterface (Artiesten, Albums en Genre-gebaseerde navigatie), omdat deze producten muziekbestand normaal in een speciale, verborgen map opslaan en gebruik maken van geïntegreerde, merkeigen track-databases die het  of  niet op de juiste manier kunnen lezen.

3.4.3 Uw iPod aansluiten(optioneel)

U kan uw iPod (niet bijgeleverd) met  of  aansluiten door gebruik van Philips dockingstation en data/audiokabel (Philips IR dockingstation voor iPod, model DC1050, wordt afzonderlijk verkocht Nu kunt u van de muziekbibliotheek in uw iPod genieten door het geavanceerde luidsprekersysteem van het toestel. U kan terzelfdertijd uw iPod opladen.

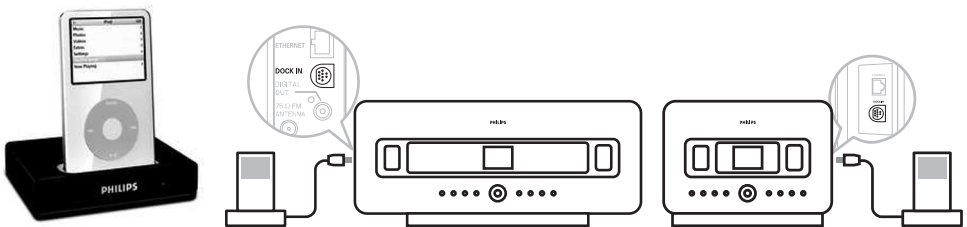

Om muziek van uw iPod weer te geven:

- 1 Druk op **HOME** en selecteer **Draagbaar (iPod)** .
- Uw iPod wordt weergegeven.

- 2 Gebruik ▲ of ▼ en ► op de afstandsbediening (of gebruik de navigatietoetsen van uw iPod) om de muziek te selecteren in uw iPod menustelsysteem.
(Zie **10 Externe bronnen**).

3.4.4 Bijkomende toestellen aansluiten

U kunt audio van andere apparatuur zoals TV,VCR, Laser Disc speler en DVD-speler op het **C** of **S** weergeven. U kunt de audio ook opnemen in de muziekbibliotheek op de harde schijf van uw **C**.

Op het andere apparaat

Verbind één uiteinde van de audiokabel (niet bijgeleverd) met de AUDIO OUT aansluitingen van het andere apparaat.

Op **C** of **S**

Verbind het andere uiteinde van de audiokabels met de **AUX IN** aansluitingen op **C** of **S**.

Om audio output van het andere apparaat weer te geven:

- 1 Op **C** of **S**, druk **HOME** en selecteer **AUX** **C**.
Uw ander apparaat (externe bron) wordt weergegeven.
- 2 Gebruik de toetsen op uw ander apparaat zoals uw normaal gezien zou doen.
(Zie **10 Externe bronnen**).

Om audio-uitvoer naar de bibliotheek (HD) van **C** op te nemen, zie gedeelte **6.4 HD: Een muziekbibliotheek op het Center aanmaken**.

⚡ Tip

- Als het aangesloten audio-apparaat slechts één audio-uitgang heeft, aansluiten op de linkse AUX IN-ingang. U kunt ook een verloopkabel gebruiken, maar de weergave zal in dat geval mono zijn.
- Zie de gebruikshandleiding van uw ander apparaat voor volledige aansluiting.

3.4.5 Een bijkomstig apparaat met externe speakers aansluiten

Om te genieten van de goede geluidskwaliteit van krachtige luidsprekers van externe apparatuur, b.v. een Hi-Fi minisysteem, rood/witte audiokabels (niet bijgeleverd) gebruiken om het **C** op de apparatuur aan te sluiten.

Op **C**

- 1 Sluit de rode stekker van de rood/witte audiokabel (niet bijgeleverd) aan op de rode ingang **LINE OUT R** en de witte stekker op de witte ingang **LINE OUT L**.

Op het andere apparaat

- 2 Verbind het ander uiteinde van de audiokabel met de AUX IN aansluitingen.
- 3 Selecteer **AUX** op het extra aangesloten apparaat

4 Voorbereiding

4.1 De klok instellen

De tijdsaanduiding kan ingesteld worden met 12-uur of 24-uur aanduiding. U kunt uw klok op **C** of **S** instellen. Een zijn twee methodes om de klok in te stellen, RDS automatische tijdsynchronisatie en manuele tijdstelling.

RDS auto. tijdsync.:

Indien u een voorkeur RDS-radiozender heeft, kan u de klok synchroniseren met een van de RDS-zenders.

- 1 Druk op **MENU** om het menuscherm te openen.

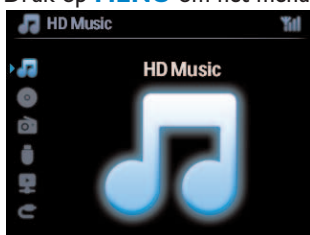

- 2 Gebruik **▲** of **▼** en **▶** om **Instellingen** gevolgd door **Tijd** te selecteren.

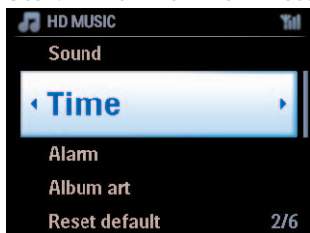

- 3 Gebruik **▲** of **▼** en **▶** om **Auto. tijdsynchr.** te selecteren.

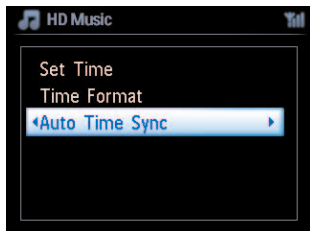

- 4 Gebruik ▲ of ▼ en ► om de RDS-radiozender te selecteren waarmee u de klok wenst te synchroniseren.
> Het scherm toont een bevestigingscherm:



Manuele tijdstelling:

- 1 Druk op **MENU** om het menu in te schakelen.

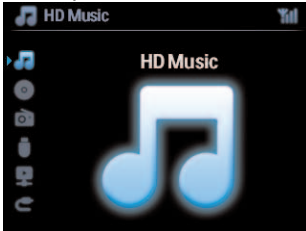

- 2 Gebruik ▲ of ▼ en ► om **Instellingen** gevolgd door **Tijd** te selecteren.

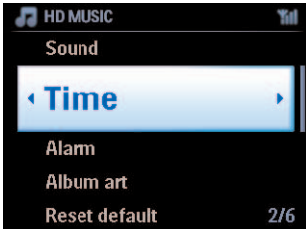

- 3 Gebruik ▲, ▼, of het numerieke toetsenbord (0-9), en ► om **Tijdstellingen** te selecteren.
> Het display toont de huidige klokinstellingen (standaard 00:00)
- 4 Gebruik herhaaldelijk ▲, ▼, of het numerieke toetsenbord (0-9) om het uur gevolgd door de minuten in te stellen.

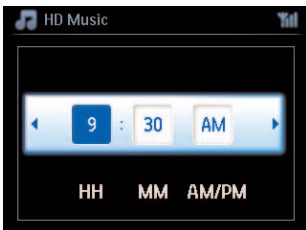

5 Bevestig met **OK**.

Tip

- Instellen van 12-uur of 24-uur tijdsaanduiding
 - 1 In het menu Tijd, selecteer **Tijd Opmaak**.
 - 2 Gebruik **▲** of **▼** en **▶** om uw keuze te selecteren.
- Indien de stroom wordt ontkoppeld (de hoofdschakelaar ontkoppelen) zal de klok gereset worden (instellen zullen niet opgeslagen worden).

4.1.1 De klok weergeven

- 1 Druk de knop **VIEW** gedurende 5 seconden ingedrukt.
De klok zal kortstondig op het display verschijnen.

Tip

- In stand-by modus kan u kortstondig op **VIEW** drukken om de LCD verlichting in te schakelen en de klok duidelijker te bekijken.
- Indien de stroom wordt ontkoppeld (de hoofdschakelaar ontkoppelen) zal de klok gereset worden (instellen zullen niet opgeslagen worden).

4.2 Afstandsbediening

Het toestel heeft een 2-weg afstandsbediening en een 1-weg afstandsbediening. U kan deze bedieningsfuncties op **C** of **S** gebruiken.

Opmerking

Gebruik de 1-weg afstandsbediening voor Station beheer, Netwerkconfiguratie, en om trackinformatie te bewerken. De 2-weg afstandsbediening kan voor deze taken niet gebruikt worden.

Belangrijk!

- Richt altijd de afstandsbediening rechtstreek naar de IR-sensor op **C** of **S**.
- Selecteer eerst de bron die u wilt bedienen door op één van de keuzetoetsen van de afstandsbediening te drukken (bijvoorbeeld CD/MP3-CD, HD,FM-TUNER,AUX).
- Selecteer dan de gewenste functie (bijvoorbeeld **▶||| / ◀◀ / ▶▶**).

4.2.1 Installatie van de batterijen van de afstandsbediening

Let op!

Om explosiegevaar te vermijden:

- Doorboor, snij of bewerk batterijen niet en gooi ze niet in vuur.
- Kortsluit de batterijpolen niet.

Om brandwonden te vermijden:

- Draag beschermende handschoenen bij het hanteren van lekkende batterijen.

Lekkage van bijtende batterijvloeistof en schade aan het product vermijden:

- Vervang altijd alle batterijen tezelfdertijd.
- Meng geen oude en nieuwe batterijen of batterijen van verschillende types.
- Vervang onmiddellijk batterijen wanneer ze leeg zijn.
- Verwijder altijd de batterijen wanneer de afstandsbediening gedurende langere tijd niet gebruikt zal worden.

Het vermijden van per ongeluk inslikken van batterijen:

- Hou batterijen altijd uit de buurt van kinderen en huisdieren. (Raadpleeg onmiddellijk een arts indien een batterij ingeslikt werd!)

Batterijen installeren:

Open het batterijgedeelte.

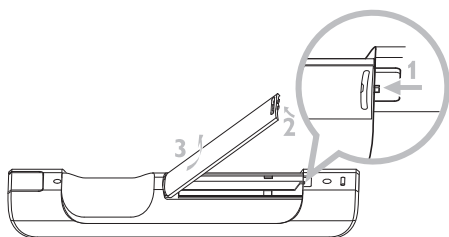

Installeer in

- 2-weg afstandsbediening: 4 batterijen type LR03 of AAA.
- 1-weg afstandsbediening: 2 batterijen type LR03 of AAA.

Leef de juiste polariteit na (hou rekening met de “+” / “-” symbolen in het batterijgedeelte).

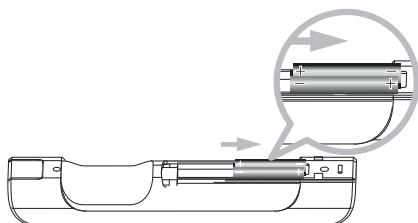

Sluit het batterijgedeelte.

IMPORTANT BATTERY INFORMATION!

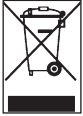

Batterijen die gevaarlijke substanties bevatten zijn gemerkt met de doorgekruiste afvalbak. Het symbool geeft aan dat het niet toegelaten is het product samen met het huishoudelijk afval te verwijderen. De chemische symbolen voor de respectievelijke gevaarlijke substanties zijn Cd = Cadmium, Hg = Kwik, Pb = Lood.

U – als gebruiker – bent wettelijk verplicht om alle batterijen volgens de plaatselijke wetgeving te verwerken of ze terug naar de winkel te brengen waar u ze aangeschaft heeft.

U volbrengt dus uw wettelijke verplichtingen en draagt bij aan milieubescherming!

4.2.2 Afstandsbediening, 2-weg

Met de 2-weg afstandsbediening kunt u zowel het **C** of **S** bedienen. Afhankelijk van de mate van interferentie kunt u de gewenste werkingmodus selecteren: Enhanced modus of Normal modus.

Belangrijk! Om batterijstroom te besparen, zal na ongeveer 15 sec., indien er geen toetsen worden ingedrukt, de 2-weg afstandsbediening naar inactieve modus schakelen. Druk op om het even welke toets om de bediening terug te activeren.

Center (standaard): om te bedienen **C**

Station: om te bedienen **S**

Versterkte Modus (standaard): Deze modus bidet een beter bereik (afstand en hoek). Gebruik deze modus als er geen interferentie is van een plasma-TV.

Normale Modus: Gebruik deze modus als interferentie van een plasma-TV het display van de 2-weg afstandsbediening stoort.

- 1 Druk & hou **REFRESH** ingedrukt tot het scherm Selecteer Toestel op de display van de afstandsbediening weergegeven wordt.

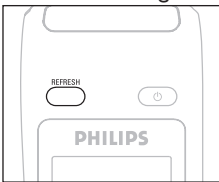

- 2 Gebruik ▼ of ▲ om te markeren en ► om **Center** of **Station** te selecteren.
- 3 Gebruik ▼ of ▲ om te markeren en ► om **Normale** of **Versterkte Modus** te selecteren.
- 4 Bevestig met **OK**.

⚙ Tip

- Plaats **C** of **S** niet in de nabijheid van een plasma-TV. De interferentie kan een storende invloed hebben op het display van uw 2-weg afstandsbediening.
- De status van **C** of **S** is gesynchroniseerd in de display van de 2-weg afstandsbediening, zodat het makkelijker is de afstandsbediening te bedienen.
- Om de display van de afstandsbediening na activatie van de ⏻-toets op het toestel te synchroniseren druk **REFRESH** op de afstandsbediening van het Center.

4.3 Navigatietoetsen

- 1 Gebruik de navigatietoetsen ◀ / ▶ / ▲ / ▼ bij het navigeren door de opties.
- 2 Markeer de opties met ▲ / ▼.
- 3 Open submenu's met ▶.
- 4 Bevestig de selecties met **OK** of ▶.



4.4 Alfnumerieke toetsen

- 1 Gebruik de alfanumerieke toetsen voor de invoer van letters en nummers.
- 2 Als het tekstvakje verschijnt, herhaaldelijk op de alfanumerieke toetsen drukken totdat gewenste letter/cijfer verschijnt.

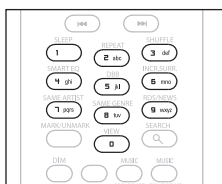

- 3 Gebruik ◀ / ▶ om de cursor naar voor of achter te verplaatsen.
- 4 Druk op ⏪ om een leesteken voor de cursor te wissen
- 5 Druk op **OK** om het tekstvakje te sluiten en naar de volgende keuzelijst te gaan.



Opmerking

Als de cursor het begin of einde van een tekstvakje bereikt, verschijnt de vorige / volgende keuzelijst.

5 Basisfuncties

5.1 Stroommodi en functies

Wanneer u het product verbindt met het elektrisch netwerk, wordt het ingeschakeld en is het in stroommodus **AAN**. De -toets laat u toe om de stroommodus te veranderen. Een gekleurd licht in de toets toont de huidige stroommodus aan.

Center () / Station ():

Status	Indicatielicht toets
AAN	groen
Stand-by	rood
Economische Stand-by (Energie besparende modus)	rood

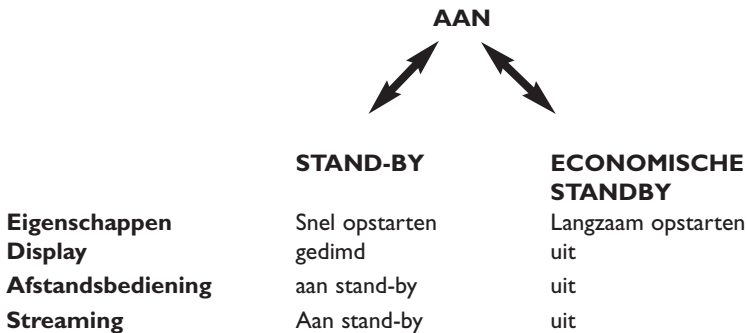

1 Wanneer het toestel AAN is (groen toetslicht), druk :



 /  Schakelt naar stand-by modus.

Het toetslicht verandert van groen naar rood.

: Het scherm dooft.

De display geeft verbonden weer (of laatst verbonden) .

: Het scherm dooft.

De display geeft verbonden weer  (of scherm zal blanco blijven indien er geen  gevonden werd)

Tijdens stand-by zal de display de tijd weergeven (of display geeft —:— weer indien u de klok niet instelde).

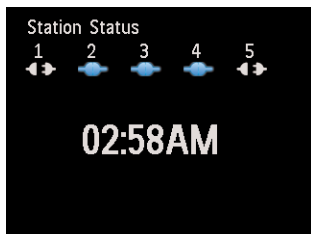

Om het **C** / **S** terug AAN te schakelen,

- a druk .
C / **S** schakelt AAN en onthou de laatst geselecteerde bron:
Het toetslicht verandert van rood naar groen.

OF

- b Druk op een van de brontoetsen van de afstandsbediening, **CD/MP3-CD** (enkel **C**), **HD**, **FM TUNER**, **AUX**, of **HOME**.
- 2 Om functies te selecteren, druk eenmaal of meerdere keren op **HOME** (**CD/MP3-CD** (enkel **C**), **HD**, of **HOME** op afstandsbediening).

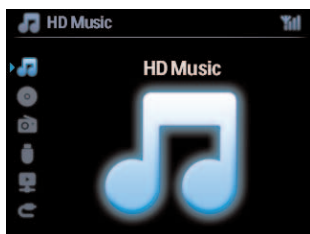

Tip

- CD/MP3-CD-bron is alleen beschikbaar op het **C**.
- FM-TUNER en AUX -brontoetsen zijn enkel beschikbaar op 1-weg afstandsbediening.

5.2 Economische Stand-by (energie besparende modus)

In de energie besparende modus, Economische stand-by, zijn de display en de WiFi-verbindingen uitgeschakeld. De HD (Harddisk) van **C** wordt ook geïnactiveerd. Wanneer **C** naar Economische Stand-by wordt geschakeld, kan u geen muziek tussen **C** en **S** streamen of muziek van de PC naar **C** importeren. Tijdens Economische stand-by zijn de afstandsbedieningen inactief.

- 1 Terwijl het toestel AAN is, druk en hou **U** ingedrukt:
C / **S** Verandert naar Economische Stand-by.
Het toetslicht licht rood op.
De display wordt uitgeschakeld.
- 2 Om het **C** / **S** AAN te schakelen, druk op **U** op het toestel. (De afstandsbedieningen zijn nog steeds inactief.)
C / **S** Schakelt naar de laatst geselecteerde bron.

T Tip

- In de stroombesparingsmodus worden de instelling van het netwerk, geluid, display, taal, CD-opname-instellingen, voorkeuzenders en volumeniveau (maximum: het normale niveau) in het geheugen van het toestel bewaard.
- Om de HD te beschermen, schakel altijd **C** naar Economische stand-by alvorens de stekker van het stopcontact te ontkoppelen.
- Onthoud dat de afstandsbedieningen inactief zijn tijdens Economische Stand-by.

5.3 Auto Stand-by

Indien het toestel bij beëindiging van weergave / opname (rippen) in de stopmodus blijft voor langer dan 20 minuten, zal het toestel automatisch naar stand-by modus schakelen om energie te besparen.

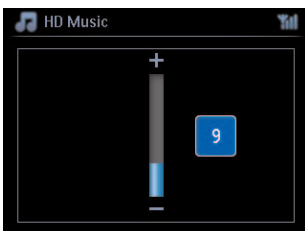

5.4 Volume regelen

- 1 Controleer of weergave is ingeschakeld.
- 2 Regel het volume met de **VOL +/-** toetsen.
> De display geeft een horizontale balk weer die het volumeniveau aanduidt.



5.5 DEMPEN



Tijdens weergave kunt u het geluid inactiveren zonder het toestel uit te schakelen.

- 1 Om het geluid te inactiveren, druk op **MUTE**.
 - > Het pictogram  verschijnt.
Weergave gaat door zonder geluid.
- 2 Om het geluid weer in te schakelen, nogmaals op **MUTE** drukken of het volume inschakelen met **VOL +**.
 - > Het pictogram  verdwijnt.

5.6 Geluid regelen

5.6.1 Smart equalizer







Met deze functie kunt u muziek van het huidige genre met aangepaste geluidsinstellingen weergeven.

- 1 Druk tijdens weergave op **SMART EQUALIZER**
 - > Het pictogram  verschijnt indien Smart Equalizer geactiveerd is.
- 2 Om smart Equalizer te inactiveren, druk op **SMART EQUALIZER**
 - > Het pictogram  verdwijnt.







5.6.2 Equalizer

Met de equalizer kunt u vooraf gedefinieerde geluidsinstellingen selecteren.

Equalizer Instellen:

- 1 Druk op **MENU** om het menu scherm te openen.
- 2 Gebruik  of  en  om **Equalizer** te selecteren.
- 3 Gebruik  of  en  om **Rock, Pop** (standaard), **Jazz, Neutraal, Techno, Klassiek, Hoge/lage tonen** te selecteren.
- 4 Bevestig met **OK**.

Hoge tonen of Lage tonen instellen:

- 1 Druk op **MENU** om het menu scherm te openen.
- 2 Gebruik  of  en  om **Instellingen** gevolgd door **Hoge tonen** of **Lage tonen** te selecteren.
- 3 Navigeer  /  /  /  om uw optie te markeren:
Treble (+3 tot -3), Bass (+3 tot -3)

5.6.3 DBB (Dynamische Lage Tonen)

Druk eenmaal of meerdere keren op **DBB** (Dynamic Bass Boost) om de bass-instellingen te wijzigen. Selecteer uw optie: **DBB UIT** (standaard), **DBB 1**, **DBB 2**, of **DBB 3**.

Tip

Sommige CD's kunnen met hoge modulatie opgenomen zijn, hetgeen bij hoog volume tot vervorming kan leiden. Als dit zich voordoet, de DBB uitschakelen of het volume verminderen.

5.6.4 Weergaloos surround-geluid

Druk eenmaal of meerdere keren op **INCR. SURROUND (INCR. SURR.** Op de 1-weg afstandsbediening) om het surround geluideffect **Aan** of **Uit** te schakelen.

Het display toont: **IS AAN** of **IS UIT**.

5.7 Display aanpassing

Met de toetsen op **C** of **S** (of op de 1-weg afstandsbediening) kunt u de achtergrondverlichting en contrastinstellingen van de display instellen.

- 1 Druk op **MENU** om het menuscherm te openen.
- 2 Gebruik **▲** of **▼** en **▶** om **Instellingen** gevolgd door **Display** te selecteren.
- 3 Druk **▲** / **▼** en **▶** om **Achtergrondverlichting** of **Contrast** te selecteren:

Achtergrondverlichting

- 1 Druk op **▲** of **▼** en **▶** om **Aan** of **Uit** te selecteren.

Contrast:

- 1 Druk **▲** of **▼** om het contrast te verhogen of te verminderen.

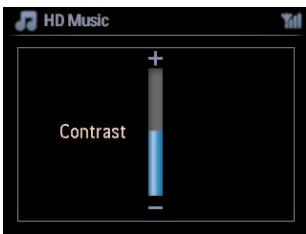

Opmerking

U kunt ook schakelen tussen Achtergrondverlichting Aan of Uit door op DIM te drukken op de 1-weg afstandsbediening

5.8 Talen selecteren

- 1 Druk op **MENU** om het menuscherm te openen.
- 2 Gebruik ▲ of ▼ en ► om **Instellingen** gevolgd door **Taal** te selecteren.
- 3 Gebruik ▲ of ▼ en ► om **English, Français, Español, Nederlands, Italiano** of **Deutsch** te kiezen.

5.9 Sleep

U kunt een bepaalde tijdsperiode instellen voordat het **C** of **S** in de stand-by modus schakelt.

- 1 Druk op de afstandsbediening herhaaldelijk op **SLEEP** om de gewenste tijdsperiode (in minuten) te selecteren:
 - > *Display toont in reeks: Sleep 15, 30, 45, 60, 90, 120, UIT.*
- 2 Selecteer de gewenste tijdsduur.
 - > *Het display toont de geselecteerde keuze en keert vervolgens terug naar de vorige instelling. Het pictogram  verschijnt wanneer een tijd geselecteerd werd.*
- 3 Om de tijd van het aftellen naar de standby-modus op te roepen, nogmaals op **SLEEP** drukken

Wanneer de geselecteerde sleeptijd verstrijkt, schakelt **C** of **S** automatisch naar stand-by modus.

- 4 Om de sleeptimer te inactiveren alvorens de sleeptijd verstrijkt, druk herhaaldelijk op **SLEEP** tot **SLEEP UIT** geselecteerd is.
 - > *Het pictogram  verdwijnt.*

5.10 Alarm

Belangrijk! De klok moet juist ingesteld worden alvorens het alarm kan ingesteld worden.

5.10.1 Alarm instellen / alarmtijd/ herhaalmodus

- 1 Druk op **MENU** om het menuscherm te openen.
- 2 Gebruik ▲ of ▼ en ► om **Instellingen** te selecteren.
- 3 Gebruik ▲ of ▼ en ► om **Alarm** te selecteren, gevolgd door **Alarm Aan** of **Uit**.
> *Het scherm Alarmtijd verschijnt.*
- 4 In het scherm Alarmtijd, gebruik ▲ of ▼ en ► om de uren en de minuten in te voeren.
- 5 Bevestig de alarmtijd met **OK** of ►.
- 6 Gebruik ▲ of ▼ en ► om de herhaalmodus op **Eenmaal** of **Dagelijks** in te stellen.
> *Het scherm geeft kort **Alarm Aan** weer en  verschijnt op de display.*

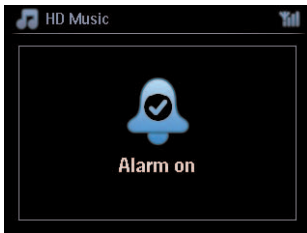

6 HD (Harddisk)

6.1 HD-Muziek afspelen

Muziek wordt centraal opgeslagen in de 80GB HD (Harddisk) op het **C**. Alle opgeslagen muziek kan gestreamed en afgespeeld worden op het **S** via WiFi.

- 1 Controleer of **C** of **S** AAN is of in Stand-by modus (zie **5 Basisfuncties**).
- 2 Druk op **HOME** en selecteer **HD-muziek**(of druk op **HD** op de afstandsbediening).
 - > *Het display toont **HD-Muziek** en de categorieën van uw muziekbibliotheek: **Afspeellijst, Artiesten, Albums, Genres, Alle tracks.***

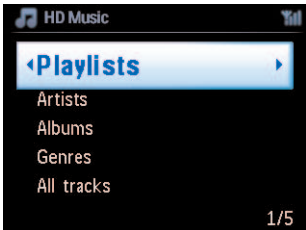

Afspeellijsten: Aanpasbare verzameling van uw favoriete tracks gesorteerd op afspeellijstnaam in alfanumerieke volgorde.

Artiesten: verzameling van albums gesorteerd op artiestnaam in alfanumerieke volgorde

Albums: verzameling van albums gesorteerd op albumnaam in alfanumerieke volgorde

Genres: Verzameling van albums gesorteerd op muziekstijl (enkel indien albuminformatie beschikbaar is).

Alle tracks: Alle tracks gesorteerd op tracknaam in alfanumerieke volgorde

- 3 Gebruik **▲** of **▼** en **▶** om uw keuze te selecteren.

6.2 Zoeken

6.2.1 Zoeken op trefwoorden

Het trefwoord moet de eerste letter of het eerste woord in de titel van de track, die u wenst te zoeken, zijn: Door een trefwoord in te voeren kan u snel alle items zoeken die met het trefwoord beginnen dat u invoerde (opmerking: deze functie is hoofdlettergevoelig).

- 1 Navigeer **◀** / **▶** / **▲** / **▼** om de gewenste keuzelijst van tracks, albums of afspeellijsten te openen.
- 2 Druk op de afstandsbediening op **SEARCH**
 - > *Display: Tekstvakje verschijnt*



3 Gebruik alfanumerieke toetsen om trefwoord in te voeren (maximum 8 tekens) (zie 4.4 **Bereid voor: Alfanumerieke toetsen**)

4 Druk op **OK** om de zoekopdracht te starten

> *Display: **Bezig met zoeken...***

Zoeken begint vanaf het begin van de huidige keuzelijst.

De gevonden items verschijnen aan het begin van de lijst.

Deze keuzelijst toont automatisch de beste overeenkomst in het alfabet indien er geen overeenstemming gevonden werd.

*Display: **Bezig met zoeken...** verdwijnt.*

5 Druk **STOP** om het zoeken te beëindigen.

✳ Tip

Zoeken wordt ook onderbroken wanneer:

- u een andere bron selecteert
- u het toestel uitschakelt

6.2.2 Tracks van dezelfde artiest selecteren

1 Druk tijdens weergave op **SAME ARTIST**

> *Weergave van gevonden tracks van de huidige artiest wordt na het huidige track hervat*

6.2.3 Tracks van hetzelfde genre selecteren

1 Druk tijdens weergave op **SAME GENRE**

> *Weergave van gevonden tracks van hetzelfde genre als de huidige track gaan verder na huidige track.*



✳ Tip

Niet alle tracks hebben een automatische tag voor het genre, het is dus mogelijk dat u manueel een genre aan uw track moet toewijzen bij het laden op de HD of **C**.





6.2.4 Track vinden in huidige album (tijdens weergave)

Navigeer met ▲ / ▼ in het weergavescherm om track te selecteren in het huidige album tijdens weergave.

6.2.5 Passage vinden in huidige track (tijdens weergave)

- 1 In weergavescherm, druk en hou ingedrukt ▲ / ▼ of ⏮ / ⏭
 - > Tracks worden aan hoge snelheid gescand.
- 2 Wanneer u de passage vond die u wou, laat ▲ / ▼ of ⏮ / ⏭ los
 - > Normale weergave wordt hervat.

6.3 Afspelmоди HERHAAL, SHUFFLE

-  speelt voortdurend de huidige track
-  herhaalt alle tracks (volgens huidige selectie van afspeellijsten, artiest, genre, album, of Alle tracks)
-  herhaalt alle tracks (volgens huidige selectie van afspeellijsten, artiest, genre, album, of Alle tracks) in willekeurige volgorde
-  geeft tracks weer (volgens huidige selectie van afspeellijsten, artiest, genre, album, of Alle tracks) in willekeurige volgorde

- 1 Druk tijdens weergave eens of herhaaldelijk op **REPEAT** en/of **SHUFFLE** om de gewenste weergavemodus te selecteren. Het pictogram van de weergavemodus verschijnt in de display.
- 2 Om naar normale weergave terug te keren, druk herhaaldelijk op **REPEAT** of / en **SHUFFLE** tot het pictogram diversemodus van de display verdwijnt.

Opmerking

Indien  actief is, zal het geïnactiveerd worden door op **SHUFFLE** te drukken. Om  /  te activeren, druk eerst op **SHUFFLE**, dan **REPEAT 1**.

6.4 Muziekbibliotheek op Center () aanmaken

Belangrijk!

- Opnemen is alleen toegestaan als dit geen overtreding is van copyrights en andere rechten van derden.
- Het opnemen van CD's die beveiligd zijn door sommige platenmaatschappijen is niet mogelijk.
- Het onrechtmatig kopiëren van beschermd materiaal, inclusief computerprogramma's, bestanden, uitzendingen en geluidsopnames, kan in overtreding zijn met copyrights en daarom strafbaar zijn. Deze apparatuur dient niet voor dergelijke doeleinden te worden gebruikt.





Be responsible
Respect copyrights

Maak de muziekbibliotheek aan op de harde schijf van uw  met opnames van CD's, het importeren van bestanden van de PC en opnames van externe bronnen.

6.4.1 Muziek van CD's rippen

Belangrijk!

Geripte bestanden worden eerst in een tijdelijk geheugen opgeslagen: Schakel het Center niet naar Stand-by - wacht tot het Center de bestanden volledig verwerkt heeft en automatisch naar stand-by schakelt. Wanneer het Center de bestanden aan het verwerken is, kan u naar uw muziek blijven luisteren.

Met het  kan u audio CD-tracks van uw CD's rippen en ze als MP3-bestanden op de HD van het  opslaan. De Gracenote MusicID® stelt uw toestel in staat Cd-informatie (waaronder album, artiest, genre, track informatie) in de database op te zoeken. Hiermee kunnen opgenomen Cd-tracks op de gewenste manier gecategoriseerd worden (bijvoorbeeld onder Artiest, Albums, Genres of Alle tracks) en toegevoegd worden aan bestaande tracks op uw harde schijf. Om uw Gracenote® Media bij te werken, zie deel **12 Aansluiten op uw PC** in deze gebruikershandleiding.

Muziekherkenningstechnologie en bijbehorende data worden geleverd door Gracenote®. Gracenote is een industrie standaard in muziekherkenningstechnologie en levering van aanverwante content. Bezoek www.gracenote.com voor meer informatie

CD en muziek-gerelateerde data van Gracenote, Inc., copyright® 2000-2006 Gracenote. Gracenote Software, copyright © 2000-2006 Gracenote. Dit product en service zijn onderhevig aan en of meer van de onderstaande Amerikaanse Patenten: #5,987,525; #6,061,680; #6,154,773, #6,161,132, #6,230,192, #6,230,207, #6,240,459, #6,304,523, #6,330,593, #7,167,857, en andere bestaande of aangevraagde patenten.

Gracenote en muziekherkenningsservice zijn geregistreerde handelsmerken van Gracenote. Het Gracenote logo en logo-ontwerp, en het "Powered by Gracenote" logo zijn handelsmerken van Gracenote.

⊖ Opmerking

Bij het ripen van CD's zonder actieve internetverbinding wordt de albumhoes niet weergegeven. De plaatselijke kopie van de Gracenote® database bevat geen albumhoes.

Van een CD ripen aan hoge snelheid:

(Audio CD, MP3/WMA CD)

- 1 Voer de CD in met de bedrukte zijde naar u gericht:

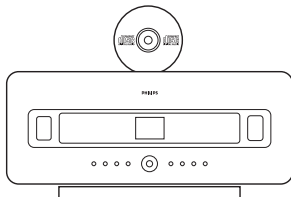

Bij een MP3/WMA-CD, druk op ► in een gemarkeerde bestandsmap om de tracklijst te openen.



- 2 In het tracklijstscherf, druk op **RECORD ● (afstandsbediening REC)**.
> *Lijst met tracks met aanvinkvakjes verschijnt:*

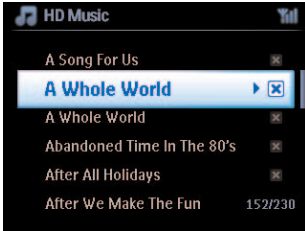

- 3 Druk op **MARK/UNMARK** om de tracks te selecteren/deselecteren (Hou **MARK/UNMARK** ingedrukt om alle tracks te selecteren/deselecteren).
- 4 Druk op **RECORD ● (REC)** om het rippen te starten.
> *De display geeft **CD-Rip** en de huidige tracknaam weer.*

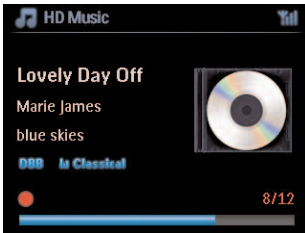

(Een standaard albumnummer, t.w. Album_001 wordt toegewezen als de track-informatie van de CD niet aanwezig is in de Gracenote® database.)

> *Het Center keert terug naar de CD modus als het rippen voltooid is.*

- 5 Om van een andere CD te rippen, herhaal bovenstaande stappen 1 tot 4.
- 6 Druk om het rippen te stoppen op **STOP ■**.

6.4.2 Importeren van uw PC

De Wireless Audio Device Manager (WADM) in de bijgeleverde PC installer helpt u met het beheer van uw muziekbestanden op de PC en om deze in het **CD** te importeren. Veer verdere details zie hoofdstuk **12 Met uw PC aansluiten**.

6.4.3 Opnemen van de Radio of externe bron

Er kan maximaal 3 uur van een radio of externe bron worden opgenomen.

- 1
 - a In de Radio modus afstemmen op de gewenste radiozender (zie **8.1 FM-radio: Afstemmen op radiozenders**).
 - of
 - b Start weergave van de externe bron in de AUX-modus.
- 2 Druk **RECORD**.
 - > *De opname begint.*
- 3 Druk op **STOP** ■ om de opname te stoppen.

De opname wordt opgeslagen als bestand onder RADIO of AUX in Albums. Er wordt een bestandsnaam toegewezen bijv. Radio_01, of Aux_01.

6.5 Een afspeellijst aanmaken

Een afspeellijst is een standaard verzameling van uw favoriete muziek. U kan tot 99 afspeellijsten op de HD van het **CD** aanmaken.

- 1 In de modus **HD-muziek**, druk op **MENU** om het menuscherm te openen.
- 2 Gebruik ▲ of ▼ en ► om **Maak playlist** te selecteren.
 - > *Een nieuwe afspeellijst wordt aangemaakt (een standaard naam, b.v. Playlist_001, wordt toegewezen)*
 - Het display toont: Lijst gemaakt Om toe te voegen Kies 'Voeg toe aan lijst'*

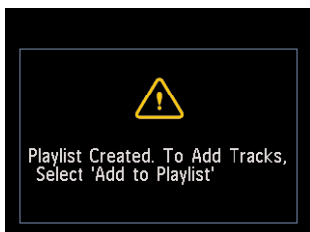

- 1 Navigeer met ◀ / ▶ / ▲ / ▼ om de gewenste Track of Alle tracks te markeren.
- 2 Selecteer **Voeg toe aan lijst**.
- 3 Druk op **MENU** om het menuscherm te openen.

- 4 Gebruik ▲ of ▼ en ► om de selectie van afspeellijsten weer te geven.
- 5 Gebruik ▲ of ▼ en ► om de gewenste afspeellijst te selecteren.
> *Display toont alle toegevoede tracks aan afspeellijst.*
- 6 Herhaal stappen om alle gewenste tracks te selecteren en op te slaan.

6.6 Een afspeellijst, album of track wissen

Deze functie werkt enkel op .

- 1 Navigeer met ◀ / ▶ / ▲ / ▼ om een categorie te openen (Afspeellijst, Artiesten, Albums, Genres, Alle tracks).
- 2 Druk, indien nodig, eens of meerdere keren op ▲ of ▼ en ► om de afspeellijstalbum of track die u wenst te wissen te markeren.
- 3 Druk op **MENU** om het menuscherm te openen.
- 4 Gebruik ▲ of ▼ en ► om **Wis Afspeellijst**, **Wis Album** of **Wis Track** te selecteren.
- 5 Druk op ► en selecteer **Ja**.

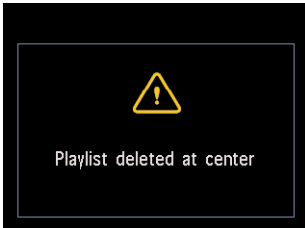

6.7 Trackinformatie weergeven

Opmerking

De functie Trackinformatie Weergeven is enkel beschikbaar in de modus HD-muziek.

- 1 Gebruik de **VIEW**-toets op de afstandsbediening om de display te schakelen tussen het HD-weergavescherm en het tracklijstscherf.

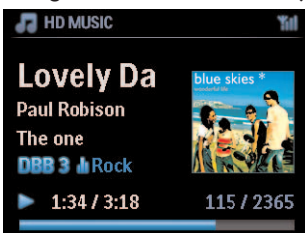

Om meer trackinformatie te bekijken:

- 1 In HD-weergavescherm, druk op ► om het albumhoes scherm weer te geven.



- 2 In volledige albumhoes scherm, druk op ◀ om naar HD-weergavescherm terug te keren.

6.8 Back-up op PC

De **Wireless Audio Device Manager** (WADM) in de bijgeleverde PC Suite CD stelt u in staat reservebestanden van de HD op uw PC te maken. De reservebestanden op uw pc kunnen nadien op **C** hersteld worden indien de bestanden op de HD verloren gegaan of beschadigd zijn. Veer verdere details zie hoofdstuk **12 Met uw PC aansluiten**.

6.9 Muziekweergave tussen Center (**C**) en Station (**S**) verplaatsen

U kan tot 5 Stations **S** op het Center **C** via WiFi verbinden, aldus kan uw muziekweergave verplaatst worden tussen het Center **C** en Stations **S**. U en uw familie zullen in staat zijn om makkelijk van muziek te genieten en te delen waar u zich ook in uw huis bevindt.

6.9.1 MUSIC FOLLOWS ME

Wanneer u zich door het huis verplaatst, kan u de muziek u laten volgen tussen **C** en **S** of tussen **S** en **C**.

Op de geluidsbron (S**) waar muziek wordt weergegeven:**

- 1 Druk op **MUSIC FOLLOWS ME** om de weergave van die geluidsbron te laten stoppen en de functie te activeren.
 - > Het pictogram **M** verschijnt op de displays van Center en Station.

Op de bestemmingsbron (C** of **S**) waar u wenst te luisteren:**

- 2 Druk op **MUSIC FOLLOWS ME** om de weergave te activeren.
 - > Het pictogram **M** verdwijnt van de displays van **C** en **S**, en de muziek wordt gestart. Gelijkijdig wordt de muziek (audio output) van de geluidsbron gestopt.

Om het even welke geselecteerde afspeelmodi (Bijv. **FM** **AM**) zal op het weergave-apparaat onthouden worden (zie **6.3 Gebruikershandleiding Weergavestanden HERHAAL, SHUFFLE**).

3 Om **MUSIC FOLLOWS ME** te stoppen, druk **STOP ■** op de bestemmingseenheid.

☼ Tip

- **MUSIC FOLLOWS ME** wordt automatisch uitgeschakeld als u **MUSIC FOLLOWS ME** op het weergave-apparaat niet binnen 5 minuten uitschakelt.
- Om **MUSIC FOLLOWS ME** te inactiveren, druk nogmaals op **MUSIC FOLLOWS ME**.
- Na activering van **MUSIC FOLLOWS ME** op het weergave-apparaat kan u andere tracks of bron voor weergave selecteren.

6.9.2 MUSIC BROADCAST

MUSIC BROADCAST maakt het mogelijk muziek uit te zenden van het Center (**C**) naar Stations (**S**).

Op Stations (**S**)

1 Controleer of **S** AAN is of in Stand-by modus (zie **5 Basisfuncties**).

Op Center (**C**)

2 In HD-bron, geeft de muziek weer die u naar de Stations (**S**) wenst uit te zenden.

3 Druk op **MUSIC BROADCAST** om deze functie te activeren.

> Het pictogram **M** verschijnt op het Center (**C**) en Stations (**S**).

Een aftelprocedure van 5 seconden start.

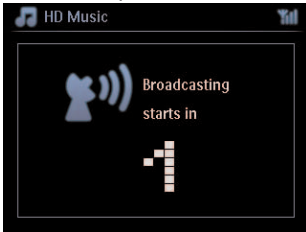

Op **C** en **S**:

Weergave van de geselecteerde muziek begint gelijktijdig na ongeveer 5 seconden.

4 Om **MUSIC BROADCAST** te stoppen, druk **STOP ■** op het **S**.

☼ Tip

- Om **MUSIC BROADCAST** op **S** te verlaten, druk **STOP ■** op **S**. Om muziek naar **S** opnieuw uit te zenden, druk **STOP ■** op **C**, start opnieuw weergave en activeer opnieuw **MUSIC BROADCAST** op **C**.
- **MUSIC BROADCAST** stopt ook als u:
 - **C** naar de modi Stand-by of Economische Stand-by geschakeld wordt
 - het geselecteerde album of lijst (Afspeellijst, Artiest, Genre,...) het einde bereikt

6.10 Systeeminformatie bekijken

- 1 Druk op **MENU** om het menuscherm te openen.
- 2 Gebruik ▲ of ▼ en ► om **informatiemenu** te selecteren.
Het display toont: **Systeem**, **Draadloos** en **Bedraad**.
 - a Gebruik ▲ of ▼ en ► om **Systeem** te selecteren.
 - > Naam van **C** of **S** en firmwareversie (op **C** ook: Vrije harddiskruimte) wordt op de display weergegeven:

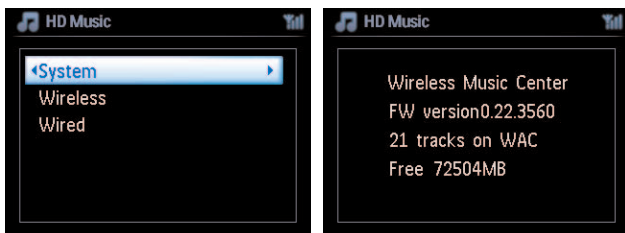

- b Gebruik ▲ of ▼ en ► om **Draadloos** te selecteren.
 - > Een lijst van beschikbare informatieitems (bijv. Draadloze modus, WEP-code, MAC-adres, Subnet mask, IP-adres en IP-modus) wordt op de display weergegeven.

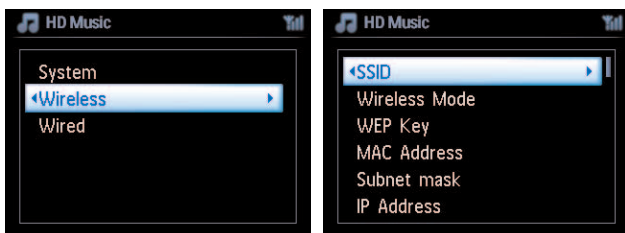

- c Gebruik ▲ of ▼ en ► om **Vast** te selecteren.
 - > Lijst van beschikbare informatie (Bijv. Subnet mask, IP-adres en IP-modus) wordt op de display weergegeven.

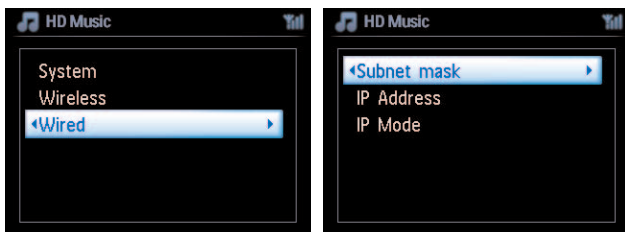

6.11 Trackinformatie bewerken

Opmerking



Gebruik de 1-weg afstandsbediening om **Trackinformatie te bewerken**. De 2-weg afstandsbediening kan voor deze taak niet gebruikt worden.

U kan tracktitel, albumnaam, etc. bewerken op :

- 1 Druk op **HOME** om **HD** te selecteren.
- 2 Gebruik **▲** of **▼** en **▶** om de te bewerken track te selecteren.
- 3 Druk op **MENU**.
> “Bewerken” wordt op de LCD-display weergegeven
- 4 Gebruik **▲** of **▼** en **▶** om **Bewerken** te selecteren.
> Nu kan u beginnen met trackinformatie te bewerken door het volgen van de sequentie:

Bewerk titel track > Bewerk naam Artiest > Bewerk naam Album > Bewerk naam Genre

- 5 Druk op de volgende toetsen van de afstandsbediening om trackinformatie te bewerken:

Alfanumerieke toetsen	Invoegen van tekst op de huidige positie.
	Verplaats markering naar vorige bewerkpositie. In de uiterst linkse positie: Druk in om naar vorige scherm te gaan.
	Verplaats markering naar volgende bewerkpositie.
	Druk kortstondig in om gemarkeerde tekst te wissen, Druk en hou ingedrukt om alle tekst te wissen.
OK	Bevestigt tekst en opent volgend scherm.

Bij beëindiging van de bewerking, zal het LCD “Wordt bijgewerkt...” weergegeven, gevolgd door “Update voltooid” (of “Systeem bezet, bewerk later” indien de update niet succesvol was).

Tip

- Indien er geen toets gedurende 60 seconden ingedrukt wordt, zal het bewerkingscherm verdwijnen zonder iets op te slaan.
- U kan een bewerkingstring toevoegen van max. 21 tekens.
- U kan ook de albums/afspeellijstnamen bewerken. (Alle tracks in dat album/afspeellijst zullen in het nieuwe album/afspeellijstnaam bewaard blijven.)
- U kan ook **▲** of **▼** op  of afstandsbediening gebruiken om tekst in te voeren:

▲	Druk kort om naar het volgende teken te gaan, druk en hou ingedrukt om snel door de tekenlijst te scrollen.
▼	Druk kort om naar het vorige teken te gaan, druk en hou ingedrukt om snel door de tekenlijst te scrollen.

7 CD (Enkel Center)

7.1 Ondersteunde discs

U kunt de volgende discs op uw systeem weergeven:

- Opgenomen audio-CD's (CDDA)
- Gefinaliseerde audio CD-R's en CD-RW's (12cm CD en 8cm 185 of 200 MB CD)
- MP3/WMA-CD's (CD-R/CD-RWs met MP3/WMA-bestanden)
- AAC-CD's (MPEG4 AAC LC ruw formaat, .m4a/.m4b-bestanden)

Belangrijk! Dit systeem is ontworpen voor normale discs. Gebruik daarom geen accessoires zoals disc stabilisatorringen of disc-vulschijven etc.

Betreffende MP3/WMA

De muziekcompressie-technologie MP3 (MPEG1 Audio Layer 3) en WMA (Windows Media Audio) comprimeert de digitale data van een audio-CD aanzienlijk, terwijl de geluidskwaliteit behouden blijft.

Windows Media Audio® is een geregistreerd handelsmerk van Microsoft Corporation.

Ondersteunde formaten:

- Disc-formaat ISO9660, Joliet, UDF (gemaakt op Adaptec Direct CD v5.0 en Nero Burning ROM UDF v5.5) en multi-sessie CD's
- MP3 bitrate (data rate): 32-320 Kbps en variabele bitrate.
- 8-cm en 12-cm CD-R/CD-RW tot 730MB
- Directory nesting tot een maximum van 8 niveaus
- WMA v9 of recenter (max. 192Kbps cbr)
- MP3 VBR, WMA VBR
- AAC (MPEG4 AAC LC ruw formaat, .m4a/.m4b-bestanden)

Het systeem biedt geen ondersteuning voor:

- Lege albums die geen MP3/WMA-bestanden bevatten en bijgevolg niet weergegeven worden.
- Niet ondersteunde formaten worden overgeslagen (bijv. bestanden met .doc extensie worden genegeerd).
- Met DRM-beschermde WMA-bestanden
- WAV, PCM audio-bestanden
- WMA-bestanden in Lossless

Tip

- Zorg ervoor dat MP3-bestanden op de extensie .mp3, WMA-bestanden op extensie .wma .en AAC-bestanden op .m4a of .m4b. eindigen.
- Gebruik Windows Media Player 10 of recenter om DRM beschermde WMA-bestanden te branden/om te zetten. Ga naar www.microsoft.com voor bijzonderheden over Windows Media Player en WM DRM (Windows Media Digital Rights Management).

7.2 Discs weergeven



- 1 Breng de CD in de CD-sleuf op  met de bedrukte zijde (label) naar boven gericht.
> *Het display toont: CD wordt gelezen.*

Audio-CD: Tracklijst verschijnt (trackinformatie wordt mogelijk niet weergegeven indien het niet in de HD-database wordt teruggevonden en indien er geen internetverbinding is om de ontbrekende informatie van de Gracenote® service site op te vragen.)

MP3/WMA CD: de lijst met albums verschijnt.

Het display toont:

Andere	MP3/WMA/AAC-bestanden die niet in albums (mappen) gesorteerd zijn die zich in de hoofdmap van de disc bevinden.
CDDA	CDDA-bestanden op een versterkte CD of een gemengde modus CD.
Alle tracks	Alle ondersteunde bestanden in om het even welk album (map) op de disc.





- 2 Druk op de navigatietoetsen  of  en  om uw keuze te selecteren.
- 3 Druk op  om het weergeven te starten.
 - Op een gemarkeerd album, om weergave van album te starten.
 - Op Alle tracks, om weergave van alle tracks op disc te starten.
- 4
 - a Om tijdelijk weergave te pauzeren, druk .
 - b De toets nogmaals indrukken om weergave te hervatten.
- 5 Druk om de weergave te stoppen op **STOP** .
- 6 Druk om de disc te verwijderen op **EJECT** op het Center.

7.2.1 Zoeken op trefwoorden

Het trefwoord moet de eerste letter of woord zijn van de titel van het album, artiestennaam, titel van de track, naam van genre, of naam van de afspeellijst dat u wenst te zoeken. Door een trefwoord in te geven kan u snel het item vinden dat het best bij uw zoekcriteria past. De zoekcursor zal stoppen aan de overeenkomst in de lijst die het best past.

Opmerking

Het zoeken op trefwoord wordt enkel in modi HD-muziek en USB ondersteund.

- 1 Navigeer  /  /  /  om de gewenste keuzelijst van artiesten, tracks, albums, genres of afspeellijsten te openen.
- 2 Druk op de afstandsbediening op **SEARCH**
Display: Tekstvakje verschijnt

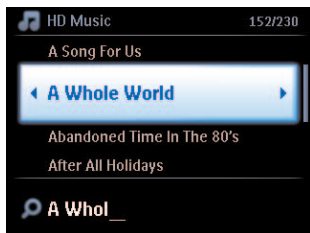

3 Gebruik alfanumerieke toetsen om trefwoord in te voeren (maximum 8 tekens) (zie 4.4 **Bereid voor: Alfanumerieke toetsen**)

4 Druk op **OK** om de zoekopdracht te starten

> *Display: **Bezig met zoeken...***

Zoeken begint vanaf het begin van de huidige keuzelijst.

De gevonden items verschijnen aan het begin van de lijst.

Deze keuzelijst toont automatisch de beste overeenkomst in het alfabet indien er geen overeenstemming gevonden werd.

*Display: **Bezig met zoeken...** verdwijnt.*

Tip

Zoeken wordt ook onderbroken wanneer:

- u een andere bron selecteert
- u het toestel uitschakelt

7.2.2 Track vinden in huidig album (tijdens weergave)

Druk in het weergavescherm op ▲ / ▼ (of ◀◀ / ▶▶) om de vorige of volgende track in het huidig album tijdens de weergave te selecteren.

7.2.3 Passage vinden in huidige track (tijdens weergave)

- 1 In het weergavescherm, druk & hou ingedrukt ▲ / ▼ (of ◀◀ / ▶▶) om huidige track die wordt afgespeeld aan hoge snelheid te scannen.
- 2 Wanneer u de passage vond die u wou, laat ▲ / ▼ of ◀◀ / ▶▶ los om de normale weergave te hervatten.

7.3 Afspelmоди HERHAAL, SHUFFLE



speelt voortdurend de huidige track



herhaalt alle tracks (volgens huidige artiest, genre, of album)



herhaalt alle tracks (volgens huidige artiest, genre, of album) in willekeurige volgorde







geeft tracks weer (volgens huidige artiest, genre, of album) in willekeurige volgorde

1 Druk tijdens weergave eens of herhaaldelijk op **REPEAT** en/of **SHUFFLE** om de gewenste weergavemodus te selecteren.



2 Druk om terug te keren naar normale weergave herhaaldelijk op **REPEAT** en/of **SHUFFLE** totdat de verschillende standen zijn verdwenen

8 FM-radio

8.1 Op radiozenders afstemmen

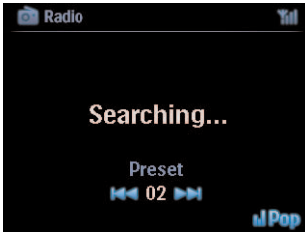
- 1 Verbind de meegeleverde FM-antenne met  en  (zie **3 Installatie**).
- 2 Controleer of het toestel AAN is of in Stand-by modus (zie **5 Basisfuncties**).
- 3 Druk op **HOME** en selecteer vervolgens Radio.
 - > Het weergavescherm verschijnt.
Display: Radio, frequentie van radiozender en nummer van voorkeuzender (indien geprogrammeerd).
- 4 Druk & en hou  ingedrukt of  tot frequentie in display begint te verspringen.



- > De radio stemt automatisch af op een station met een voldoende krachtig signaal.
*Display tijdens automatisch afstemmen: **Bezig met zoeken...***
Wanneer u een RDS-zender ontvangt, wordt  weergegeven.
- 5 Herhaal het afstemproces tot u de gewenste radiozender ontvangt.
 - 6 Om op een zwakke zender af te stemmen, druk op  of kort en herhaaldelijk op  totdat u een optimale ontvangst heeft.



8.2 Voorkeurzenders opslaan

U kunt maximaal 60 voorkeurzenders in het voorkeur geheugen opslaan.

8.2.1 Automatisch opslaan: Automatische voorkeurzenders

Met automatisch opslaan worden radiozenders vanaf voorkeuzender 1 geprogrammeerd. Beschikbare zenders worden geprogrammeerd in de volgorde van radiofrequenties, RDS-zenders worden gevolgd door FM-zenders. Maximaal 10 RDS-zenders worden opgeslagen (van Voorkeuzender 01 tot Voorkeuzender 10).

- 1 Druk op **MENU** om het menuscherm te openen.
- 2 Druk op ▲ of ▼ en ► om Auto opslaan radio te selecteren
 - > *Display: **Auto opslaan, even geduld... Druk 'Stop' om te verlaten.***

Wanneer alle zenders opgeslagen zijn, zal de eerste voorkeuzender weergegeven worden.

8.2.2 Manueel opslaan: Manuele voorkeurzenders

- 1 In FM-radio modus, gebruik ▲ of ▼ om uw gewenste radiozender te selecteren/af te stemmen.
- 2 Druk op **MENU** om het menuscherm te openen.
- 3 Gebruik ▲ of ▼ en ► om **Opslaan als voorkeur** te selecteren.
- 4 Gebruik ▲ of ▼ en ► om de gewenste voorkeurnummer (PR01, PR02,...PR60) te selecteren.
 - > *Huidige radiozender wordt onder geselecteerde voorkeurnummer opgeslagen.*

8.2.3 Naar voorkeuzender luisteren

- 1 In FM-radio modus, druk op ► om de lijst met voorkeuzenders te openen.
- 2 Gebruik ▲ of ▼ en ► om de voorkeuzender te selecteren.



8.3 RDS

RDS (radiogegevenssysteem) is een systeem dat door de meeste FM-radiostations wordt gebruikt om luisteraars van informatie te voorzien.

Stem af op RDS-radiozender (zie **8.2.1 Auto opslaan: Automatische voorkeurprogramma**)

Display toont (indien van toepassing):

- Naam van radiozender
- Radiofrequentie
- Programmatype (bijv. Nieuws, Pop, Muziek)
- RDS-radiotekst

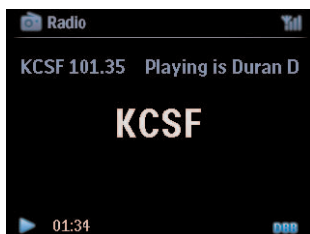

8.4 NIEUWS

U kan radio **NIEUWS** activeren tijdens het beluisteren van een andere bron op WACS7500. Het toestel zal op een RDS-radiozender in het voorkeurgeheugen afstemmen onder één van de 10 eerste nummers.

- 1 Tijdens weergave (om het even welke bron behalve radio) druk op **RDS/NEWS** op de afstandsbediening.

 verschijnt en **NIEUWS AAN** wordt kortstondig weergegeven.

(Indien er geen RDS-zender gevonden wordt of er werden geen nieuwsuitzendingen tijdens de scan gedetecteerd, zal het pictogram **NEWS OFF** verdwijnen en **NIEUWS UIT** wordt kortstondig weergegeven.)

Weergave wordt hervat als het toestel de eerste 10 voorkeurzenders aftast.

Wanneer een nieuwsuitzending wordt gedetecteerd zal het toestel naar RDS-zender die het nieuws uitzend overschakelen en het pictogram  begint te knipperen.

Nadat de nieuwsuitzending beëindigd is zal het toestel op de nieuwszender afgestemd blijven.

- 2 Om **NIEUWS** te inactiveren, druk nogmaals op **RDS/NIEUWS**.
> Het pictogram  verschijnt en **NIEUWS AAN** wordt kortstondig weergegeven.

Tip

Zorg ervoor dat u RDS-zenders in de eerste 10 voorkeurplaatsen heeft opgeslagen (zie **8.2.1 auto opslaan voorkeurprogramma**).

8.5 Internetradio*

U kan ook alle populaire Internetradio zender beluisteren via de **Philips** webdienst, waar automatische links naar actieve zenders op regelmatige tijdstippen onderhouden en geüpdatet

De functie Internetradio vereist registratie op **Philips**. Het registratieproces moet maar eenmaal uitgevoerd worden wanneer u de **Internetradio** voor de eerste maal gebruikt. U kan meer dan één gebruiker registreren. Elke gebruiker moet afzonderlijk registreren, en deze instructies volgen:

8.5.1 Eerste maal gebruiken

Belangrijk!

Zorg ervoor dat u verbonden bent met het Internet wanneer u de functie Internetradio gebruikt. Zie **11 Netwerkinstellingen** voor informatie over hoe u uw systeem met het thuisnetwerk en het Internet kunt verbinden.

Gebruik de 1-weg afstandsbediening voor het registratieproces.

Wanneer u de internetradio voor de eerste maal gebruikt moet u zich registreren bij Philips. Om u te registreren hebt u een geldig e-mailadres nodig.

⊖ Opmerking

Als u een e-mailadres invoert dat reeds geregistreerd is bij Philips zal de display u om uw wachtwoord vragen. Voer uw wachtwoord in en geniet van Internetradio!

Registratieproces internetradio:

Op **C** of **S**

1 Druk eenmaal of meerdere keren op **HOME** om **Radio** te selecteren.

2 Selecteer **Internetradio** vanuit het menu radio.

> *Internetverbinding start:*

Het hulpscherm van de Internetradio verschijnt:

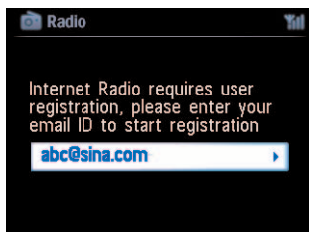

3 Voer een geldig e-mailadres in.

> *Display geeft bevestiging weer dat de automatische e-mail dispatch gestart werd:*

* *Alle Internetfuncties vereisen toegang tot het Internet.*

Op uw PC:

- 1 Kijk het postvak in van het e-mailadres dat u invoerde in en zoek naar het bericht van 'ConsumerCare@Philips.com' met als onderwerp: **Your Streamium Registration...**
- 2 Lees en volg de instructies die in de e-mail gegeven worden om uw registratieproces op de **Philips** website te voltooien.

Op **C** of **S**

Display keert terug naar het menu Radio.



ⓘ **Opmerking**

- Druk op **HOME** om te verlaten. Uw e-mailadres wordt onthouden.
- Andere personen kunnen individueel registreren om van Internetradio te genieten met hun eigen instellingen.

8.5.2 Regelmatig gebruik

Regelmatige gebruikers kunnen rechtstreeks toegang hebben tot de **Internetradio** via het menuscherm **Radio**.

8.5.2.1 Radio diensten

Op **C** of **S**

- 1 Druk eenmaal of meerdere keren op **HOME** om **Radio** te selecteren.
- 2 Selecteer **Internetradio** vanuit het menu Radio.
- 3 Gebruik ▲ of ▼ en ► om **Gebruiker** te selecteren.
- 4 Gebruik ▲ of ▼ en ► om **Diensten** te selecteren.
- 5 Gebruik ▲ of ▼ en ► om uw keuze te maken uit de **Dienstlijst (RadiolO, of Live365)**.
- 6 Gebruik ▲ of ▼ en ► om de gewenste zender te selecteren.

8.5.3 Internet radiozenders toevoegen en uw favorieten bladwijzers geven

Op **C** of **S**

In de modus internetradio druk op ► om een bladwijzer toe te voegen aan de huidige radiozender.

OF

Op uw PC

1 Log in met uw geregistreerd e-mailadres op www.philips.com/welcome.

2 Selecteer **Streamium Beheer** aan de linkerkzijde van het venster.

3 Kies radiozender uit de lijst.

4 Markeer hen als favoriet.

De gemarkeerde zender verschijnt als **Mijn Media** en **Favoriete Zenders** de volgende keer dat u verbinding maakt.

8.5.3.1 Mijn Media

Op **C** of **S**

1 Druk eenmaal of meerdere keren op **HOME** om **Radio** te selecteren.

2 Selecteer **Internetradio** vanuit het menu radio.
Indien meerdere gebruikers geregistreerd zijn:

a Gebruik ▲ of ▼ en ► om te selecteren.

3 Gebruik ▲ of ▼ en ► om **Mijn Media** te selecteren.

4 Gebruik ▲ of ▼ en ► om uw keuze uit de **Mijn Media Zenderlijst** te maken.

8.5.3.2 Favoriete zenders

Op **C** of **S**

1 Druk eenmaal of meerdere keren op **HOME** om **Radio** te selecteren.

2 Selecteer **Internetradio** vanuit het menu radio.
Indien meerdere gebruikers geregistreerd zijn:

a Gebruik ▲ of ▼ en ► om te selecteren.

3 Gebruik ▲ of ▼ en ► om **Favoriete Zenders** te selecteren.

4 Gebruik ▲ of ▼ en ► om uw keuze uit de **Lijst van Favoriete Zenders** te maken.

Opmerking

Zorg ervoor dat u verbonden bent met uw thuisnetwerk wanneer u de UPnP-functie gebruikt. Zie **11 Netwerkinstellingen** voor informatie over hoe u uw systeem met het thuisnetwerk en het Internet kunt verbinden.

9.1 UPnP (Universal Plug and Play)

UPnP is een standaard die diverse apparaten verbindt (draadloos of bedraad) en de apparaten in staat stelt om consequent te werken. Indien u bekend bent met UPnP apparaten, kan WACS7500 u bijkomend voordeel verschaffen om uw ervaring met draadloze muziekstreaming te verrijken. Indien u niet bekend bent met UPnP apparaten, bezoek www.upnp.org voor details.

9.1.1 Betreffende UPnP*

Behalve de muziekbibliotheek in het  kan een apparaat met UPnP ook als muziekbibliotheek gebruikt worden.







De muziekcollectie op het UPnP-apparaat kan draadloos of via een Ethernet-kabel (niet meegeleverd) worden afgespeeld op het  of .

U kan ook de muziekbibliotheek van het  op het UPnP- apparaat weergeven dus uw thuismuziek netwerk uitbreiden.

** Universal Plug and Play (UPnP™) is gebaseerd op standaard netwerktechnologie en biedt gestandaardiseerde protocollen voor verschillende consumentenproducten en bedrijfsapparatuur. Het maakt apparaten die de netwerktechnologie ondersteunen gemakkelijk uitwisselbaar.*

9.1.2 Betreffende UPnP-apparaten

Een UPnP-apparaat kan een PC of andere apparaten met UPnP-software zijn.

- 1 Om het UPnP-apparaat met  of  te gebruiken, verbind  of  met het UPnP netwerk van het apparaat (zie **9.2 Verbinden met UPnP-apparaat**).
- 2 Om de muziekbibliotheek van uw UPnP-apparaat op het  of  af te spelen, eerst controleren of de UPnP server software op het toestel is geïnstalleerd en geactiveerd (bijv. Windows Media Player verschaft op de PC Suite CD, Windows Media Player 11 of Philips Multimedia Manager). Voor meer hulp zie Windows Media Player.
- 3 Om de muziekbibliotheek van het  op het UPnP-apparaat af te spelen, eerst controleren of het UPnP-apparaat muziek van andere UPnP-apparaten kan ontvangen.

9.2 Verbinden met een UPnP-apparaat

Bij het aansluiten op het netwerk van een UPnP-apparaat heeft u de onderstaande opties:

- Draadloos of via een Ethernet-kabel (niet meegeleverd) aansluiten.
- Verbind enkel **C** of **S**, enkel **C**, of enkel **S**.

Voor nadere bijzonderheden over de aansluiting, zie **11.2 Netwerkinstellingen: Verbind met een WiFi of vast thuisnetwerk**.

* Tip

Andere UPnP clients met het Philips Wireless Music Center verbinden kan meer tijd in beslag nemen dan een Philips Wireless Music Station met het Center verbinden.

9.3 UPnP weergeven

⊖ Opmerking

- U kan enkel onbeveiligde muziekbestanden in MP3 of WMA, of AAC (.m4a) -formaat streamen wanneer de WACS7500 in UPnP-modus is.
- Video of afbeeldingen kunnen niet gestreamd worden.

Tijdens UPnP-weergave zijn sommige weergavefuncties in het WiFi netwerk op het Center niet beschikbaar, waaronder Music Broadcast, Music Follows Me, Zelfde Artiest, Zelfde Genre, Playlist Maken/Wissen en opnemen.

9.3.1 Muziek vanaf UPnP-apparaat weergeven

* Tip

Indien u de UPnP-server niet op het netwerk kan vinden, vernieuw de UPnP-modus van het Center door de modus te veranderen (druk **HOME**-toets).

- 1 Controleer of het UPnP-apparaat is ingeschakeld
- 2 Raadpleeg de gebruikershandleiding van de Windows Firewall op uw UPnP-computer, om te controleren of het 'UPnP-framework' is toegestaan in de lijst 'Uitzonderingen' van de Windows Firewall.
- 3 Controleer of het **C** of **S** is aangesloten op het netwerk van het UPnP-apparaat (Zie **11.5 Netwerkinstelling: Status verbinding bekijken**).

C of **S**:

- 4 Druk op **HOME** op de afstandsbediening om UPnP-modus te selecteren.
 - > Het display op het toestel toont een lijst met aangesloten UPnP-apparaten (maximaal 4 UPnP-apparaten).
(Server niet gevonden verschijnt als geen UPnP-apparaat in het netwerk gevonden wordt.)

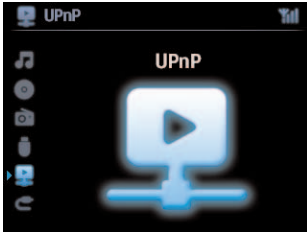

- 5 Gebruik ▲ of ▼ en ► om uw gewenst UPnP-apparaat te selecteren.
 - > De muziekbibliotheek van het UPnP-apparaat verschijnt op het **C** of **S** evenals op het UPnP-apparaat.

Op **C** of **S**:



- 6 Speel de muziekbibliotheek van het UPnP-apparaat op het Center of Station af op dezelfde manier als weergave van de Harde schijf (HD) (zie **6 HD**).

9.3.2 Muziek van Center weergeven (**C**)

- 1 Controleer of het **C** is ingeschakeld of in de Standby-modus staat
- 2 Controleer of het UPnP-apparaat aangesloten is op het **C** (Zie **11.5 Netwerkinstelling: Status verbinding bekijken**)
 - > De muziekbibliotheek van het **C** verschijnt op het UPnP-apparaat en op het **C**
- 3 Gebruik de bedieningstoetsen van het UPnP-apparaat om de muziekbibliotheek op het **C** af te spelen.



10 Externe bronnen

10.1 Weergave of opnemen op USB-opslagapparaat



Op uw  of  kunt u muziek weergeven van een USB-apparaat. Tevens kunt u de muziekbibliotheek in het  naar een USB-opslagmedium overzetten, zodat uw favoriete muziek overal beschikbaar is.

10.1.1 Betreffende USB-apparaten

Opmerking

- Met sommige USB flash players (opslag) apparaten worden gegevens opgeslagen door gebruik van copyright-beschermende technologie. Dergelijk beschermd materiaal is niet afspeelbaar op andere apparatuur (zoals het  / ).
- MTP (Media Transfer Protocol) USB-apparaten worden niet ondersteund.
- Beschermd (DRM) WMA –bestanden kunnen niet weergegeven worden wegens copyright..

Uitwisselbare USB-opslagapparaten:

De volgende apparaten kunnen op  of  gebruikt worden:

- USB flash memory apparaten (USB 2.0 of USB 1.1)
- USB -flashapparaten (USB 2.0 of USB 1.1)

Ondersteunde formaten:

- USB of geheugenbestandsformaat FAT12, FAT16, FAT32 (sector-omvang: 512 - 65,536 bytes)
- MP3 bitrate (data rate): 32-320 Kbps en variabele bitrate.
- WMA v9 of recentere versies
- Directory nesting tot een maximum van 8 niveaus
- Aantal albums/folders: maximaal 99
- Aantal tracks/titels: maximaal 999
- Bestandsnaam in Unicode UTF8 (maximale lengte: 256 bytes)
- MP3 VBR, WMA VBR, AAC VBR formaat

of biedt geen ondersteuning voor:

- Lege albums die geen MP3/WMA-bestanden bevatten en bijgevolg niet weergegeven worden.
- Niet ondersteunde formaten worden overgeslagen (bijv. bestanden met .doc extensie worden genegeerd).
- WAV, PCM audio-bestanden
- Met DRM-beschermd WMA-bestanden
- WMA-bestanden in Lossless

Overzetten van muziekbestanden van uw PC naar een USB-opslagapparaat

U kunt uw favoriete muziek van uw PC gemakkelijk overzetten naar een USB-opslagapparaat door te slepen en te plaatsen.

U kunt voor de overzetting van muziek de muziekbeheerssoftware van uw flashapparaat gebruiken.

Beheren van MP3/WMA-bestanden op USB-opslagapparaten

C of **S** scant de MP3/WMA-bestanden op dezelfde manier waarop het **C** de HD leest.

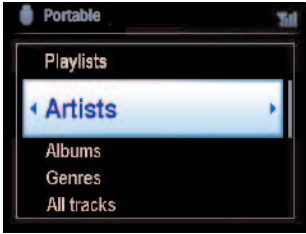

Uw MP3/WMA-bestanden in verschillende mappen en submappen onderbrengen.

Tip

- Zorg ervoor dat MP3-bestanden op de extensie .mp3 eindigen en WMA-bestanden op extensie .wma eindigen.
- Gebruik Windows Media Player 10 (of recenter) voor het branden/converteren van WMA-bestanden die beschermd zijn met DRM. Ga naar www.microsoft.com voor bijzonderheden over Windows Media Player en WM DRM (Windows Media Digital Rights Management)

10.1.2 Muziek van USB-apparaat weergeven

- 1 Controleer of het USB-apparaat goed met het **C** of **S** verbonden is (zie 3.4.2 **Installatie: Sluit het USB-massaopslagapparaat aan**)
- 2 Druk eenmaal of meerdere keren op **HOME** om USB te selecteren.
> Het scherm geeft "USB direct" weer.

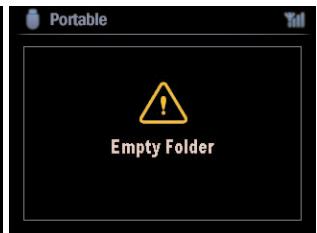
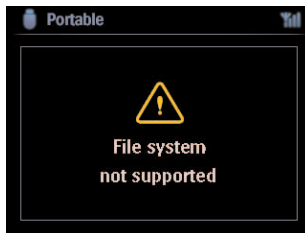

Geen USB-apparaat Aanwezig verschijnt als het USB-apparaat niet door het **C** of **S** ondersteund wordt.

Bestandssysteem niet ondersteund verschijnt als niet-ondersteunde bestandsformaten op het USB-apparaat gebruikt worden.

Lege Map verschijnt als geen ondersteund audiobestand op het USB-apparaat gevonden wordt.

- 3 Audiobestanden op de USB op dezelfde wijze afspelen als albums/tracks op een HD (Zie 6 HD).

Tip

De album/track-informatie kan vanwege incompatibiliteit afwijken van de informatie van de muziekbeheerssoftware van het flashapparaat.

10.1.3 Muziek overzetten naar USB-apparaat

Belangrijk!

- Indien er geen ondersteuning is voor de overzetting van muziek naar MTP-apparaten.
- Opnemen is alleen toegestaan als dit geen overtreding is van copyrights en andere rechten van derden.
- Het opnemen van CD's die beveiligd zijn door sommige platenmaatschappijen is niet mogelijk.
- Het onrechtmatig kopiëren van beschermd materiaal, inclusief computerprogramma's, bestanden, uitzendingen en geluidsopnames, kan in overtreding zijn met copyrights en daarom strafbaar zijn. Deze apparatuur dient niet voor dergelijke doeleinden te worden gebruikt.
- Overzetten naar USB-apparaat wordt enkel door **C** ondersteund.
- Het is mogelijk dat bestanden die met DRM beschermd zijn niet afgespeeld kunnen worden nadat ze overgezet zijn op het USB-apparaat.

- 1 Controleer of het USB-apparaat op de juiste manier op het **C** is aangesloten.
- 2 Op **C**, druk op **HOME** en gebruik **▲** of **▼** en **▶** om **HD** te selecteren.
> Indien het in **HD-weergavemodus** is, druk op **STOP** om de weergave te stoppen.
- 3 Gebruik **▲** of **▼** en **▶** om een keuze te selecteren (Afspeellijsten, Artiesten, etc...) en voer de bijhorende tracklijst in.
- 4 In het tracklijstscherf, druk op **RECORD** (op afstandsbediening **REC**).
> De lijst met tracks verschijnt.
- 5 Druk op **MARK/UNMARK** en selecteer of deselecteer de op te nemen tracks.
> Om alle traks te selecteren/deselecteren, druk en hou **MARK/UNMARK** ingedrukt.

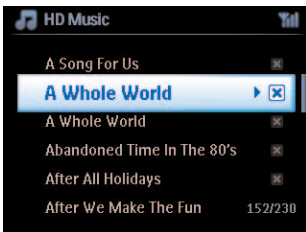

- 6 Druk op **RECORD** om met opnemen te beginnen.
- > *Het display toont: **Bezig met overbrengen...***
Het aantal overgezette/over te zetten tracks wordt weergegeven.
De geselecteerd tracks worden overgezet naar het USB-apparaat.

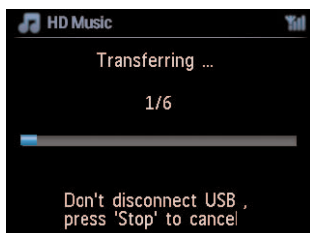

*** Tip**

- Druk op **◀** als u alle tracks heeft geselecteerd en om terug te keren naar de tracklijst. Om verder te gaan, herhaal stappen 3 tot 5.
- Opnemen wordt ook onderbroken wanneer:
 - Het USB-apparaat ontkoppeld is en de display toont: Verbinding onderbroken, overbrengen annuleren...
 - het USB-apparaat meer dan 99 mappen en 999 titels heeft en de display toont: Apparaat is vol, overbrengen annuleren...

De overgebrachte tracks op uw USB-apparaat vinden

Alle overgebrachte tracks worden in het USB-apparaat onder de mapstructuur Muziek\Genre\Artiest\Album opgeslagen, en worden als XX-tracknaam.mp3 benoemd.

De overgezette muziek afspelen op een andere muzikspeler

U kunt de overgezette muziek afspelen op apparaten die USB-weergave ondersteunen. Het bladeren door bestanden/mappen kan op diverse apparaten verschillend zijn.

10.2 Uw iPod-muziek weergeven

Nu kunt u van de muziekbibliotheek van uw iPod-speler genieten door het luidsprekersysteem van de WACS7500. Deze functie vereist een Dockingstation. Het aangewezen Philips Dockingstation, Model DC1050 wordt afzonderlijk verkocht.

- 1 Controleer of het **C** of **S** ingeschakeld is of in de Standby-modus staat.
- 2 Verbind uw dockingstation met **C** of **S**:
 - a Sluit de 9-pin dockingkabel met **DOCK IN** van **C** of **S**.
 - b Verbind de audiokabel met de **AUX IN*** op **C** of **S** (rode & witte pluggen moeten overeenkomen met de kleurcodes van **AUX IN**).
- 3 Sluit uw iPod op het Dockingstation aan
- 4 Druk op **HOME** om het hoofdmenu te openen en gebruik de navigatietoetsen **▲** of **▼** en **▶** om **Draagbare > iPod** te selecteren.
- 5 De iPod kan nu bediend worden via de afstandsbediening van de **C** of **S**.

Tip

Alle functies, behalve het volume, kunnen nog steeds op de iPod bediend worden.

10.3 Externe bronnen weergeven

Weergave van bestanden vanaf externe bronnen op het **C** of **S** is mogelijk door deze aan te sluiten op de audio-uitgangen, (bijv. TV, VCR, Laser Disc player, DVD-speler). U kunt tot 3 uur audio opnemen in de muziekbibliotheek op de harde schijf van uw **C**.

- 1 Controleer of het externe apparaat op de juiste manier is aangesloten (Zie **3.4.4 Installatie: Extra apparatuur aansluiten**).
- 2 Controleer of **C** of **S** AAN is of in Stand-by modus (zie **5 Basisfuncties**).

Op **C** of **S**:

- 3 Druk eenmaal of meerdere keren op **HOME** om **AUX**  te selecteren.

Op externe HD audiospelers:

- 4 Verlaag het volume om geluidsvervorming te voorkomen
Druk op **▶II** om de weergave te starten.
- 5 Om geluid en volume aan te passen, gebruik de geluidtoetsen op WACS7500 of op uw externe bron.

11 Netwerkinstelling

Opmerking

Gebruik de 1-weg afstandsbediening voor Stationbeheer en Netwerkinstelling. De 2-weg afstandsbediening kan voor deze taken niet gebruikt worden.

U kan **C** en/of **S** aan uw bestaand thuisnetwerk toevoegen. Stel uw netwerk volgens uw behoeften als volgt in:

Type	Wat u wenst	Ga naar
Eenvoudige netwerkinstellingen	Een andere S aan C toevoegen	Gedeelte 11.1
	U PC aansluiten voor configuratiebeheer	Gedeelte 12
	Met het Internet verbinden voor Gracenote® internet service	Gedeelte 13
Geavanceerde netwerkinstellingen	Aansluiten op WiFi thuisnetwerk	Gedeelte 11.2
	Aansluiten op vast thuisnetwerk	Gedeelte 11.3
Expert netwerkinstellingen	Aansluiten op twee verschillende netwerken	Gedeelte 11.4

11.1 Stations aan WiFi-netwerk van Center toevoegen (**C**)

U kan tot vijf **S** aan **C** toevoegen. Bij het toevoegen van een **S** aan het WiFi-netwerk van **C**, kan u de muziekbibliotheek van **C** op **S** weergeven, of muziekweergave tussen **C** en **S** verplaatsen (zie **6 HD**).

Op **C**:

- 1 Controleer of **C** in HD-bron is.
- 2 Druk op **MENU** om het menu scherm te openen.
- 3 Gebruik **▲** of **▼** en **▶** om het menu **Zenderbeheer** te openen (Mgnt).
- 4 Gebruik **▲** of **▼** en **▶** om **Voeg zender toe** te selecteren.
 - > U gaat naar de Installatiemodus. Zoeken naar nieuw Station begint.
Weergave stopt bij het eerder ingeschakelde **S** als u de HD-bron voor weergave gebruikt.

Tip

Indien er al vijf **S** verbonden zijn, is de keuze **Voeg zender toe** niet beschikbaar. In dit geval, wis eerst een **S** en voeg dan het nieuwe **S** toe.

Op **S**:

- 1 Om Installatiemodus te openen:
 - Op een nieuw station dat nog niet verenigd is met het Center:
 - a Het nieuwe Station inschakelen.
 - b Taal kiezen.
 - > Station opent automatische installatiemodus.

- Op een Station dat al met een ander Center verenigd werd:
 - a Druk op **MENU**
 - b Kies Installatiemodus
 - > *Station opent automatische installatiemodus.*
- 2 Ontkoppel het netsnoer van **S** en sluit het dan opnieuw op het stopcontact aan.
 - > *Display: **Verbinden met Center***
- 3 Druk op **MENU** op de afstandsbediening om de Installatiemodus te openen.
 - > *De volgende schermen worden opeenvolgend weergegeven:*
Center gevonden
Verbinden maken met Center...

Op **C**:

- 4 Druk op **STOP** **■** wanneer alle gevonden zijn.
 - > *HD-scherm verschijnt van zodra **S** met **C** verbonden is.*

11.1.1 Een Station wissen (**S**)

- 1 Controleer of **C** in HD-bron is.
- 2 Druk op **MENU** om het menuscherm te openen.
- 3 Gebruik **▲** of **▼** en **▶** om het menu **Zenderbeheer** te openen (Mgnt).
- 4 Gebruik **▲** of **▼** en **▶** om **Wis zender** te selecteren.
 - > *De lijst van verbonden **S** wordt op **C** weergegeven.*
- 5 Gebruik **▲** of **▼** en **▶** om het **S** te selecteren dat u wenst te wissen.
- 6 Gebruik **▲** of **▼** en **▶** om **JA** te selecteren.

11.2 Verbinden met WiFi (draadloos) thuisnetwerk

Het WiFi-netwerk is een WiFi infrastructuurnetwerk of een WiFi-thuisnetwerk met een Router.

Belangrijk! Verbinding met een WiFi-router vereisen dat de router altijd is ingeschakeld.

- 1 Om **C** of **S** met een WiFi-thuisnetwerk te verbinden, start de procedure Netwerk Toevoegen op **C** of **S**.
- 2 Voor weergave van muziek in een thuisnetwerk, zie **9.3 UPnP: UPnP-weergave**.

11.2.1 Netwerkinstellingen op Center (**C**)

⊖ Opmerking

Bij WEP (Wired Equivalent Privacy) / WPA (Wi-Fi Protected Access) code-instelling om uw netwerk te beschermen, raadpleeg altijd de gebruikshandleiding van de Router. WPA is de recentste en sterkste codeermethode. Indien deze niet beschikbaar is (meestal bij oudere toestellen) kies WEP.

Op **C**, zoeken naar netwerken:

- 1 Druk op **MENU** om het menuscherm te openen.
- 2 Gebruik **▲** of **▼** en **▶** om **Instellingen** in te voegen gevolgd door **Netwerk** en **Draadloos**.
> *Display: Netwerken zoeken...*
De lijst van netwerken verschijnt. (Netwerk Niet Gevonden verschijnt als er geen netwerk gevonden wordt.)
- 3 Selecteer het WiFi-netwerk waar het gewenste UPnP-apparaat zich bevindt.
- 4 Druk op **▶** om door te gaan.

5 Indien u al de WEP/WPA-code voor het WiFi-netwerk weet:	Gebruik de 1-weg afstandsbediening om de WEP of WPA code in te voeren.	Druk op OK om te bevestigen
Indien er geen WEP/WPA-key voor het WiFi-netwerk is:	Druk op OK om over te slaan	

- 6 In het scherm **IP-modus instellen**, selecteer **Automatisch**.

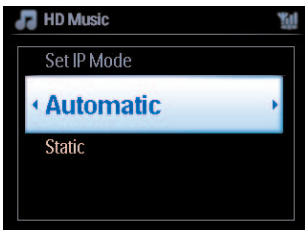

7 Selecteer wanneer gevraagd **Ja** om de instelling te bevestigen.

C wordt verbonden met extern WiFi-thuisnetwerk.

S kan van het WiFi-netwerk van **C** ontkoppeld worden.

Tip

- Om een **S** aan het netwerk van **C** toe te voegen, volg de stappen in de **3.1 Gebruikshandleiding in het gedeelte C en S installeren**.
- Als u de de WEP/WPA-code verandert nadat u de WACS7500 aan uw thuisnetwerk hebt toegevoegd zal de verbinding tussen het WACS7500 en uw thuisnetwerk verloren gaan. Herstart in dit geval het WACS7500 **C** en **S** om de IP-update te vernieuwen.

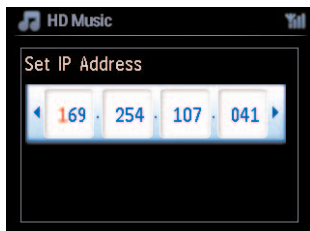

Toepasbaar indien u al een draadloos netwerk heeft (Hub/Switch/Router).

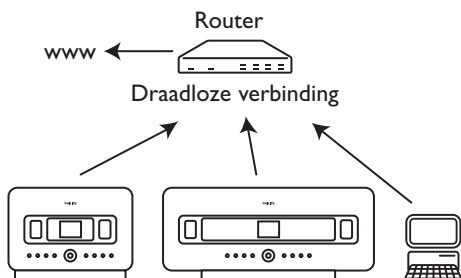

11.2.2 Netwerk op Station (**S**) instellen

- 1 Druk op **MENU** om het menuscherm te openen.
- 2 Gebruik **▲** of **▼** en **▶** om **Instellingen** in te voegen gevolgd door **Netwerk** en **Draadloos**.
- 3 Druk op **▶** om door te gaan.
 > Display: **Netwerken zoeken...**
De lijst van netwerken verschijnt. (Netwerk Niet Gevonden verschijnt als er geen netwerk gevonden wordt.)
- 4 Selecteer het WiFi-netwerk waar het gewenste UPnP-apparaat zich bevindt.
- 5 Druk op **▶** om door te gaan.

6 Indien u al de WEP/WPA-code voor het WiFi-netwerk weet:	Gebruik de 1-weg afstandsbediening om de WEP of WPA code in te voeren.	Druk op OK om te bevestigen
Indien er geen WEP/WPA-key voor het WiFi-netwerk is:	Druk op OK om over te slaan	

7 Selecteer **Automatisch**.

8 Selecteer wanneer gevraagd **JA** om de instelling te bevestigen.

C wordt verbonden met extern WiFi-thuisnetwerk.

S zal van het WiFi-netwerk van **C** ontkoppeld worden.

11.3 Aansluiten op vast thuisnetwerk

Het vast thuisnetwerk kan bestaan uit een enkele PC, een PC-netwerk, het **C** of een **S**.

Het **C** en **S** hebben tegelijkertijd toegang tot het vaste of draadloze thuisnetwerk. Met een Ethernet-kabel (niet meegeleverd) kunt u het **C** of een **S** apart aansluiten op een vast netwerk terwijl de WiFi-verbinding (bijv. de WiFi-verbinding tussen het **C** en één of meer **S**(s) of de WiFi-verbinding met een thuisnetwerk) blijft bestaan. Op deze manier kunt u ervoor kiezen de muziekbibliotheek van het vaste netwerk alleen op het **C** of op een los **S** af te spelen (UPnP-weergave).

U kunt bij het afspelen van muziek echter gebruik blijven maken van de weergavefuncties van het WiFi-netwerk.

11.3.1 Netwerk op Center (**C**) instellen

- 1 Controleer of het netwerkkapparaat is ingeschakeld.
- 2 Sluit een Ethernet-kabel (niet meegeleverd) aan op de Ethernet-poorten op het netwerkkapparaat en het **C**.
- 3 Druk op **MENU** om het menuscherm te openen.
- 4 Gebruik **▲** of **▼** en **▶** om **Instellingen** in te voegen gevolgd door **Netwerk** en **Vast**.
- 5 Druk op **▶** om door te gaan.

- 6 In het scherm **IP-modus instellen**: Indien u een DHCP*-netwerkapparaat gebruikt, selecteer **Automatisch**.

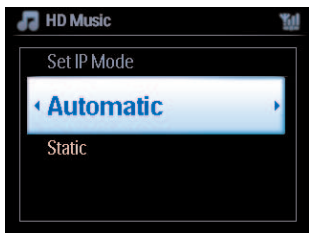



- * **DHCP** staat voor **D**ynamic **H**ost **C**onfiguration **P**rotocol. Het is een protocol dat dynamisch IP-adressen toewijst aan apparaten op een netwerk.

11.3.2 Netwerk op Station (S) instellen

Als er geen DHCP is:

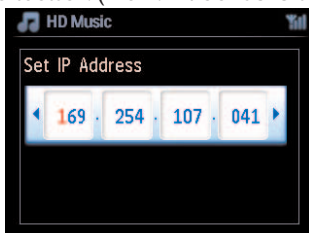
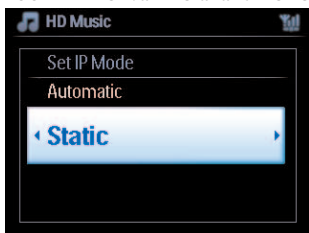
- 1 Selecteer **Statisch** en wijs een IP-adres en subnet mask toe, wanneer er achter gevraagd wordt, door middel van de alfanumerieke toetsen. (Zie 4.4 **Vorbereiding: Alfanumerieke toetsen**)



- 2 Selecteer wanneer gevraagd **JA** om de instelling te bevestigen.
> **C** wordt verbonden met vast thuisnetwerk.
Op de display zal het pictogram  naar  veranderen.

Toepasbaar indien u al een vast thuisnetwerk heeft (Hub/Switch/Router).

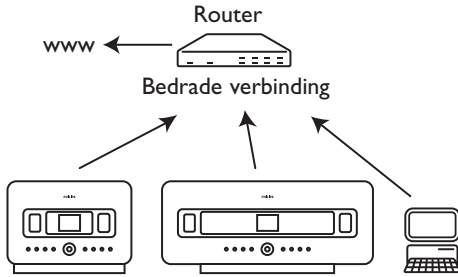

Tip

U kunt het **C** of **S** rechtstreeks op uw PC aansluiten met een Ethernet-kabel (niet meegeleverd) en de **Wireless Audio Device Manager (WADM)** op de meegeleverde CD PC Suite. Zie sectie **12 Aansluiten op uw PC** voor meer informatie.

11.4 Aansluiten op twee verschillende thuisnetwerken

WACS7500 kan in twee verschillende thuisnetwerken via draadloze of vaste netwerkpoorten toegevoegd worden.

U moet er op letten dat de IP-adressen van de twee netwerkpoorten niet in één subnet kunnen zijn. WACS7500 heeft geen routerfunctie en kan niet bepalen welke poort te gebruiken.

Opmerking

Van zodra **C** aan het WiFi-netwerk toegevoegd wordt, zullen alle toepasbare WiFi-verbindingen met het WAC7500 uitgeschakeld worden.

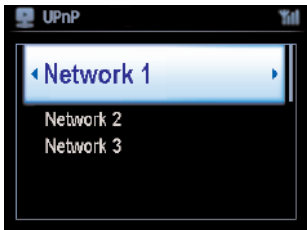

Van toepassing indien u twee thuisnetwerken heeft.

Van zodra een **S** aan het (draadloos) WiFi-thuisnetwerk toegevoegd wordt, zal de draadloze WiFi-verbinding tussen **S** met **C** uitgeschakeld worden. Het is mogelijk dat de WiFi-verbinding tussen **C** met een of meerdere **S** behouden blijft.

WACS 7500 kan het IP-adres van een netwerktoestel dat inactief is niet volgen. Let op de instellingen van het IP-adres om conflicten tussen de bedrade en WiFi-poorten te vermijden.

11.5 Status verbinding bekijken

11.5.1 Stationstatus (S) in WiFi-netwerk van Center (C) bekijken

- 1 Controleer of **C** in HD-bron is.
- 2 Druk op **MENU** om het menuscherm te openen.
- 3 Gebruik **▲** of **▼** en **▶** om het menu **Zenderbeheer** te openen (Mgnt).
- 4 Gebruik **▲** of **▼** en **▶** om **Zenderstatus** te selecteren.
> Een lijst van de verbonden **S** of vroeger aangesloten **S** wordt op het **C** weergegeven.
- 5 Druk op **▶** om de aansluitingsinformatie op te roepen.

11.5.2 Aansluiting met thuisnetwerk oproepen

- 1 Controleer of **C** of **S** in HD-bron is.
- 2 Druk op **MENU** om het menuscherm te openen.
- 3 Gebruik **▲** of **▼** en **▶** om **Informatie** menu te openen.
> Het display toont: **Systeem, Draadloos** en **Vast**.
- 4 Gebruik **▲** of **▼** en **▶** om **Vast** of **Draadloos** te selecteren.
 - Draadloos: informatie over de Draadloze instellingen.
 - Vast: informatie over de Vaste instellingen.

11.6 Met Internet Verbinden

Belangrijk! Zorg ervoor dat er geen inbelgegevens, gebruikersnaam of wachtwoord nodig zijn voor de internettoegang.

Controleer of u het **C** met een Access Point of Router met internettoegang verbonden heeft of verbind het **C** met een ADSL-modem met rechtstreekse internettoegang.

DNS en Gateway instellen

Indien u een Access Point, Router of ADSL modem met DHCP* gebruikt zullen de DNS en Gateway automatisch verkregen worden, dus u moet enkel **C** op Automatisch (DHCP) instellen:

- 1 Druk op **MENU**.
- 2 Gebruik **▲** of **▼** en **▶** om **Instellingen** gevolgd door **Netwerk** te selecteren.

3 Kies **Vast** of **Draadloos**.

4 Gebruik ▲ of ▼ en ► om **Automatisch** (DHCP) te selecteren.

* **DHCP** staat voor **Dynamic Host Configuration Protocol**. Het is een protocol dat dynamisch IP-adressen toewijst aan apparaten op een netwerk.

De volgende stappen hoe u de instellingen van DNS en Gateway van het huidige netwerk van de PC verbonden met hetzelfde netwerk:

1 Op uw PC, Klik **Start** > **Uitvoeren**

2 Voer **cmd** in en klik op **OK**

3 Type **ipconfig/all**

4 Noteer de DNS en Gateway van huidige aansluiting

Op 

1 Druk op **MENU** om het menuscherm te openen.

2 Gebruik ▲ of ▼ en ► om **Instellingen** in te voegen gevolgd door **Netwerk** en **Vast**.

3 Druk op ► om door te gaan.

DNS instellen

1 Voer de DNS-server in die u genoteerd heeft.

2 Druk op **OK** om te bevestigen

3 Druk op **OK** om **DNS2 Instellen** over te slaan.

Tip

Volg indien nodig Stap 1 en 2 om een tweede DNS-server in Set DNS2 in te stellen.

Gateway instellen

1 Voer de Gateway in die u genoteerd heeft.

2 Druk op **OK** om te bevestigen

Proxy instellen

1 Indien u een proxy-server gebruikt om websites te bezoeken, schakel Proxy in en ga door met de proxy-instellingen zoals gevraagd, druk vervolgens op **OK** om te bevestigen, druk op **OK** om over te slaan.

2 Bevestig de instellingen wanneer gevraagd.

> *Instellingen zullen wijzigen.*

Verbinding met station kan verbroken zijn verschijnt.

12 Uw PC aansluiten

Minimale PC vereisten:

- Windows 2000 SP4 (of recenter) / XP SP2 / Vista
- Pentium III 500MHz processor of recenter
- 256MB RAM
- CD-ROM drive
- Ethernet adapter, ingeschakeld (voor aangesloten verbinding) - of
- Draadloze Netwerk adapter 802.11 b/g (voor draadloze verbinding)
- 500MB 500MB beschikbare ruimte

Installeer WADM (Philips Wireless Audio Device Manager, zie 17 FAQ)

- 1 Plaats de CD PC Suite in de PC.
- 2 Volg de instructies op de PC om **WADM** te installeren.
- 3 Wanneer het waarschuwingsbericht (Microsoft Windows Firewall) wordt weergegeven, selecteert u **Unblock** om de WADM-toepassing op de PC uit te kunnen voeren.

> De Microsoft Windows Firewall blijft effectief en staat alleen toe dat de WADM wordt uitgevoerd.

🌟 Tip

U kunt ook de gebruikershandleiding van de Microsoft Windows Firewall raadplegen en de WADM-toepassing handmatig toevoegen aan de lijst met programma's die veilig kunnen worden uitgevoerd.

- 4 Selecteer de taal en aanvaard de licentieovereenkomst.
- 5 Op het Titelscherm, klik **Volgende**.
> Het installatieproces start automatisch.
- 6 Wanneer de installatie voltooid is, klik op **Verlaten**.

Center met PC verbinden (Bedrade verbinding)

Gebruik een Ethernet-kabel (niet meegeleverd) om de WAC7500 op uw PC aan te sluiten. (Zorg ervoor dat de Ethernet-poort op uw PC een WADM-verbinding kan maken.)

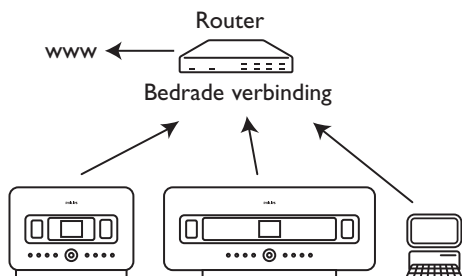

WADM Starten

- 1 Dubbelklik op **WADM**.
- 2 Indien uw Center verschijnt, ga verder met stap 6.
- 3 Indien uw Center niet gevonden werd, kies **Verbinding wizard**.
- 4 In het scherm **Verbinding Wizard**, selecteer **Expresmodus**.
- 5 klik op **Volgende** en volg de instructies.
- 6 Selecteer uw Center van de lijst en klik op **Verbind nu**.

Center met PC verbinden (Draadloze verbinding)

Schakel uw draadloos Access Point of Router in.

Configureer Network vanaf Center: Selecteer **MENU > Instellingen > Netwerk > Draadloos** (selecteer gewenste Netwerk) > (voer code in) > **Automatisch > Instellingen toepassen > Ja**

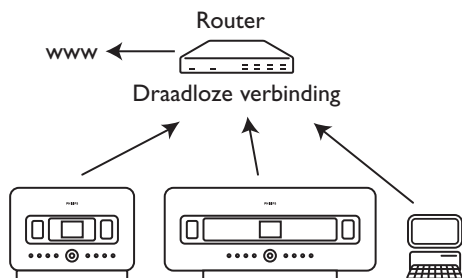

Onder Windows XP of Vista opstarten:

- 1 Dubbelklik op **WADM**.
- 2 Een lijst met ontdekte Centers verschijnt.
- 3 Indien uw Center verschijnt, ga verder met stap 6.
- 4 Indien uw Center niet gevonden werd, kies **Verbinding wizard**.
- 5 In het scherm **Verbinding wizard**, selecteer **Expresmodus**.
- 6 klik op **Volgende** en volg de instructies.
- 7 Selecteer uw Center van de lijst en klik op **Verbind nu**.

⚙ Tip

- Indien de IP-configuratie van het Center niet binnen het standaardbereik is (Subnet mask: 255.255.0.0; IP-adres: 172.31.x.x), Selecteer **Verbinding Wizard > Persoonlijke Modus**. Voer de huidige IP-configuratie van het Center in als daar om gevraagd wordt. Druk op **MENU** en selecteer **Informatie > Vast** om IP-configuratie na te gaan.
- Wanneer WADM actief is, kan de Internettoegang van uw PC uitgeschakeld zijn. Sluit WADM om toegang te herstellen.

13 Gracenote® CD-informatie

Met de Gracenote music recognition service (muziekherkenningservice) verschaft het toestel informatie over CD-trackinformatie (waaronder album, artiest, genre, track informatie) vanuit de ingebouwde database. Hiermee kunnen opgenomen CD-tracks op de gewenste manier geordend worden (bijvoorbeeld onder Artiest, Albums, Genres of Alle tracks) en toegevoegd worden aan bestaande tracks op uw harde schijf.

13.1 Gracenote® muziekherkenningservice

Een 800-MB CD-database (met 800,000 van de meest populaire CD's) is onderdeel van het  waarmee u snel informatie over tracks kunt opzoeken. Een bestand met de nieuwe beschikbare CD's is elk kwartaal beschikbaar voor downloaden op www.club.philips.com.

13.1.1 Updaten van Gracenote® muziekherkenningservice.

Gebruik uw PC om uw product te registreren op www.club.philips.com en ga naar “Mijn upgrades en ondersteuning” om de Gracenote® muziekherkenningservice-update te downloaden. De updates zijn elk kwartaal beschikbaar en alle updates staan los van elkaar, d.w.z., de laatste update bevat tevens de data van de eerdere updates.

Na het opslaan van het bestand op uw PC, kunt u een CD met de update met uw favoriete CD-software branden en de CD vervolgens in het  plaatsen voor een automatische update of u kunt de Gracenote® update-optie gebruiken als uw PC is aangesloten op het .

13.2 Gracenote® Internet Vraagbaak

Indien de informatie van de CD-track van uw nieuwe CD niet op de WACS7500 kan weergegeven worden, dan is de snelste en meest accurate manier te verzekeren dat u de stappen in **11.6 Verbinden met Internet** en volg **13.2.1 Track-informatie** opzoeken.

13.2.1 CD-trackinformatie opzoeken

Wanneer de internetverbinding tot stand gebracht is (zie **11.6 Verbinden met het Internet**), breng de CD in van welke u informatie vereist (breng de disc in de ladersleuf van  in met het label naar u gericht).

Het zoeken begint automatisch. Het systeem zal eerst op de plaatselijke Gracenote® CD-database zoeken. Indien de trackinformatie van de Cd niet gevonden kan worden, zal de online zoekopdracht beginnen. De zoekresultaten worden op de display van  weergegeven.

Tip

Indien het internetverzoek faalt wegen eens onderbreking van de internetverbinding, zal de foutmelding “Controleer de internetinstelling voor online CD-database na” weergegeven worden. Controleer of uw internetverbinding juist is (zie **11.6 Verbinden met het Internet**).

14 Firmware Upgraden

14.1 Firmware upgraden

De bijgeleverde PC installatie CD voor de Wireless Audio Device Manager (WADM) helpt u bij het bekomen van de upgrades voor WACS7500 Center en Station.

Belangrijk!

Op Philips Draadloze Muziek **C** / **S**:

- Onderbreek nooit de firmware upgrade alvorens het voltooid is.
- Bedien nooit andere functies alvorens de installatie te beëindigen.

- 1 Registreer uw Philips Draadloos Muziekcentrum op www.club.philips.com.
- 2 Download de firmware upgradebestanden en sla ze op uw PC op.
- 3 Plaats **C** en **S** naast elkaar op een vlakke en stabiele ondergrond.
- 4 Verbind **C** en **S** met de stroomvoorziening.
 - > HD-scherm verschijnt op **C**.
 - HD-scherm verschijnt op het **S** wanneer het **S** met aangesloten is **C**.
- 5 Sluit het **C** aan op uw PC via een Ethernet-kabel (niet meegeleverd).
- 6 Installeer en start WADM (zie gedeelte **12 Met uw PC verbinden**).
- 7 Klik om het Firmware upgrade submenu te openen.
- 8 Wanneer gevraagd, klik **Bladeren** en duidt de plaats aan waar u de firmware upgradebestanden op de PC bewaart.
- 9 Klik op **Toepassen** om de firmware te laten upgraden.

Op Philips Draadloze Muziekcenter (C**):**

De display toont "**Firmware aan het updaten, even geduld...**".

C herstart zichzelf tijdens het installatieproces.

Wanneer **C** terugkeert naar het HD-scherm is de installatie voltooid...

Op Philips Draadloze Muziekstation (S**):**

Installatie start automatisch

Wanneer **S** terugkeert naar het HD-scherm is de installatie voltooid.

14.2 Vorige firmware herstellen

Nadat de firmware van **C** geüpgraded is kan u het naar zijn vorige versie herstellen.

Op **C**:

- 1 Druk op **MENU** om het menuscherm te openen.
- 2 Gebruik **▲** of **▼** en **▶** om **Instellingen** in te voeren gevolgd door **Firmware**, dan **Reset Firmware**.
- 3 Druk op **▶** en selecteer **Ja**.

Na het upgraden of herstellen van de firmware van **C**, moet u de Wifi-verbinding tussen **C** en **S** herstellen..

14.3 Herstel het WiFi netwerk van Center (**C**) en Stations (**S**)

Op **C**:

- 1 Druk op **MENU** om het menuscherm te openen.
- 2 Gebruik **▲** of **▼** en **▶** om het menu **Stationbeheer** te openen.
- 3 Gebruik **▲** of **▼** en **▶** om **Nieuw Station Toevoegen** te selecteren.
> *Zoeken naar Stations begint.*

Op **S**:

- 1 Ontkoppel het netsnoer van **S** en sluit het dan opnieuw op het stopcontact aan.
> **Verbinding maken met center** verschijnt
- 2 Druk op **MENU** van de afstandsbediening om het keuzescherm van **Installatiemodus** en **Selecteer Server** te openen
- 3 Gebruik **▲** of **▼** en **▶** om **Installatiemodus** te openen.
> *Stations beginnen met **C** te verbinden.*
- 4 Druk op **STOP** ■ op **C** wanneer alle **S** gevonden zijn.

15 Reset

U kan de standaardinstellingen van **C** of **S** herstellen (inclusief netwerkinstellingen).

Wanneer **C** of **S** herstellen:

- Reset **C** of **S** om een WiFi-verbinding tussen **C** en **S** te herstellen.
- Reset **C** of **S** om de manier te veranderen waarop **C** of **S** met een WiFi / vast thuisnetwerk.

- 1 Controleer of het toestel is ingeschakeld (zie **5 Basisfuncties**).
- 2 Druk op **MENU** om het menuscherm te openen.
- 3 Gebruik **▲** of **▼** en **▶** om **Instellingen** gevolgd door **Instellingen herstellen** te selecteren.
- 4 Druk op **▶** en selecteer **Ja**.
 - > *Het toestel wordt opnieuw opgestart.*
 - Het taalkeuzescherm verschijnt*
- 5 Selecteer de gewenste taal: English, Français, Español, Nederlands, Italiano of Deutsch.
 - > *Het toestel schakelt naar de Installatiemodus.*
 - De zoekopdracht naar **C** of **S** start.*
 - De WiFi-verbinding wordt tot stand gebracht.*

Als het **C** wordt gereset en de **S** wordt niet gereset:

- 1 Op het **S**, ontkoppel het netsnoer en sluit ze terug op het stopcontact aan.
- 2 **Verbinding maken met center** verschijnt.
- 3 Druk op **Menu** op de afstandsbediening om het menuscherm te openen.
- 4 Gebruik **▲** of **▼** en **▶** om **Installatiemodus** te openen.
- 5 **S** beginnen met **C** te verbinden.

Als een **S** wordt gereset en het **C** wordt niet gereset:

- 1 Op **C**, selecteer **HD**-modus.
- 2 Druk op **MENU** om het menuscherm te openen.
- 3 Gebruik **▲** of **▼** en **▶** om het menu **Zenderbeheer** te openen (Mgnt).
- 4 Gebruik **▲** of **▼** en **▶▶** of **▼▼** en **▶** om **Nieuw Station Toevoegen** te selecteren.
 - > **Zoeken naar Stations** begint.

Indien **C** en **S** worden gereset:

1 Selecteer taal en open dan de **Installatiemodus**.

2 Druk op **STOP** op **C** wanneer alle **S** gevonden zijn.

*** Tip**

- Herstellen naar standaardwaarden wist geen opgeslagen muziektracks.
- Na herstelling naar standaardinstellingen, zal de netwerkmodus terugkeren naar ad-hoc-modus.

16 Technische gegevens

16.1 Midden

Algemeen

Wisselstroom	230V ±10%
Afmetingen (B x H x D)	616x272x172mm
Gewicht (Netto)	ong. 8,8kg.

Stroomverbruik

Actief	< 45 W
Stand-by	< 22 W
Eco Stand-by	< 1 W

Versterker

Uitgangsvermogen	2 x 20 + 40W (RMS)
Frequentiebereik	60 - 20,000 Hz, -3dB
Signaal/ruis verhouding	72 dBA (IEC)

Luidsprekers

Hoge-tonenluidspreker

Vermogen	20W RMS / 30W muziek
Frequentiebereik	5 KHz - 20 KHz
Gevoeligheid	76 dB / m / W
Impedantie	6 Ω (Ohms)
Afmetingen (b x h)	72 x 42 mm

Middenklasse

Vermogen	20W RMS / 30W muziek
Frequentiebereik	130 Hz - 5 KHz
Gevoeligheid	76 dB / m / W
Impedantie	6 Ω (Ohms)
Afmetingen (w x h)	75 x 75 mm

Subwoofer

Vermogen	50W RMS / 75W muziek
Frequentiebereik	75Hz - 500Hz
Gevoeligheid	83dB / m / W
Impedantie	12 Ω (Ohms)
Afmetingen (Ø)	125mm

Koptelefoon

Impedantie	16 - 150 Ω (Ohms)
------------	-------------------

Inganggevoeligheid

AUX IN	500mV
--------	-------

Draadloos

Standaard draadloos	802.11g, achterwaarts compatibel tot 802.11b
---------------------	--

Draadloos beveiliging	WEP (64 of 128bit), WPA/WPA2 (8-63 tekens)
Frequentiebereik	2412-2462 MHz (CH1-CH11)

Vast (LAN / Ethernet)

Standaard vast	802.3 / 802.3u
Snelheid	10 / 100 MBit/s
Modus	half / full duplex
Crossover detectie (Auto MDIX)	Ja

Tuner

FM golfbereik	87.5-108 MHz
Aantal voorkeurszenders	60
FM-antenne/kabel	COAX / Tweepolige antenne (75W IEC-connector)

HD-speler

Frequentiebereik	60-20,000 Hz, -3 dB
Signaal/ruis verhouding	72 dBA (IEC)
MPEG 1 Layer 3 (MP3-CD)	MPEG AUDIO
MP3-CD bitrate	32-320 kbps, VBR
WMA bitrate	tot 160 kbps
Bemonsterings-frequentie	32, 44.1, 48 kHz
HD opslagcapaciteit	80GB*
Opnamekwaliteit	128, of 160, of 192, of 256, of 320 kbps
Opnamesnelheid	1x, 4x
CDDB (CD herkeningsdatabase)	internal Gracenet® / online toegang

* *Werkelijke geformatteerde capaciteit zal minder zijn*

USB-speler

USB	12Mb/s, V1.1 (ondersteunt MP3, WMA en M4A-bestanden)
USB klasse	MSC, MTP
Aantal tracks/titels	maximaal 9999

Specificaties en uiterlijk kunnen op ieder moment zonder kennisgeving gewijzigd worden.

16.2 Station

Algemeen

Wisselstroom	230V \pm 10%
Afmetingen (B x H x D)	387x272x128mm
Gewicht (Netto)	ong. 3,6kg.

Stroomverbruik

Actief	<25W
Stand-by	< 20W
Eco Stand-by	< 1W

Versterker

Uitgangsvermogen	2x7.5+15W(RMS)
Frequentiebereik	60-20,000Hz, - 3dB
Signaal/ruis verhouding	72 dBA (IEC)

Luidsprekers

volledig bereik

Vermogen	10W RMS / 15W muziek
Frequentiebereik	150Hz - 20 KHz
Gevoeligheid	75 dB / m / W
Impedantie	4 Ω (Ohms)
Afmetingen (w x h)	75 x 75 mm

woofer

Vermogen	10W RMS / 15W muziek
Frequentiebereik	120Hz - 400Hz
Gevoeligheid	77dB / m / W
Impedantie	14 Ω (Ohms)
Afmetingen (\varnothing)	64mm

Koptelefoon

Impedantie	16-150 Ω (Ohms)
------------	------------------------

Inganggevoeligheid

AUX IN	500mV
--------	-------

Draadloos

Standaard draadloos	802.11g, achterwaarts compatibel tot 802.11b
Draadloos beveiliging	WEP (64 of 128bit), WPA/WPA2 (8-63 tekens)
Frequentiebereik	2412-2462 MHz (CH1-CH11)

Vast (LAN / Ethernet)

Standaard vast	802.3 / 802.3u
Snelheid	10 / 100 MBit/s
Modus	half / full duplex
Crossover detectie (Auto MDIX)	Ja

Tuner

FM golfbereik	87.5-108 MHz
Aantal voorkeurszenders	60
FM-antenne/kabel	COAX / Tweepolige antenne (75W IEC-connector)

HD-speler

Frequentiebereik	60-20,000 Hz, -3 dB
Signaal/ruis verhouding	72 dBA (IEC)
MPEG 1 Layer 3 (MP3-CD)	MPEG AUDIO
MP3-CD bitrate	32-320 kbps, VBR
WMA bitrate	tot 160 kbps
Bemonsterings-frequentie	32, 44.1, 48 kHz

USB-speler

USB	12Mb/s, V1.1 ondersteunt MP3, WMA en M4A-bestanden
USB klasse	MSC, MTP
Aantal tracks/titels	maximaal 9999

Specificaties en uiterlijk kunnen op ieder moment zonder kennisgeving gewijzigd worden.







17 Probleemoplossing

Opgelet!





- Probeer het systeem zelf niet te repareren aangezien dit de garantie ongeldig zal maken. Het toestel niet openen om het gevaar van elektrische schokken te vermijden.
- Als zich een storing voordoet, kunt u onderstaande punten doorlopen alvorens het toestel ter reparatie aan te bieden. Neem contact op met uw dealer of met Philips als u er niet in slaagt problemen te verhelpen.

Probleem	Oplossing
Tijdens de eerste installatie toont het display van het S langere tijd “Centrum gezocht”.	<ul style="list-style-type: none">• Controleer of u C en S naast elkaar op een vlakke en stabiele ondergrond geplaatst heeft.• Controleer of u het C heeft aangesloten op de netvoeding.• Controleer bij het aansluiten van een nieuw S of uw C in de Installatiemodus staat (zie 11.1 Netwerkinstelling: Stations aan het WiFi-netwerk van C toevoegen).• Schakel draadloze toegangspunten uit indien u moeilijkheden ervaart bij het verbinden van C en S.

Probleem	Oplossing
<p>Ik krijg interferentie op mijn draadloze (WiFi) verbinding tussen het C en S.</p> <p>De WACS7500 werkt in het 2.4GHz radiofrequentiebereik. Veel andere huishoudelijke/IT-apparaten maken gebruik van hetzelfde frequentiebereik, bijvoorbeeld: magnetronovens, DECT-telefoons, bluetooth-apparaten zoals bluetooth hoofdtelefoons, computermuizen, draadloze routers, draadloze telefoons, printers met WiFi, PDA's. Deze apparatuur kan invloed hebben op de WiFi-verbinding tussen C en S, waardoor storingen kunnen optreden, zoals pauzes tijdens weergave en trage reactie op bedieningsfuncties. De mate van de problemen zijn afhankelijk van de hoeveelheid straling van de apparatuur en de sterkte van WiFi-signalen in de omgeving.</p>	<ul style="list-style-type: none"> • Als het toestel voor weergave gebruikt wordt, onderbreek de weergave en ga als volgt te werk: • Houd het C of S minimaal 3 meter van dergelijk apparaten. • Gebruik de WEP/WPA-key bij het aansluiten van het C en S op een bestaand draadloos PC-netwerk. Om de WEP/WPA-key in te stellen, sluit het C / S aan op uw PC met de Philips Wireless Audio Device Manager (WADM) op de bijgeleverde PC Suite CD In de WADM's Device configuration, open het submenu Wireless Network (Draadloos Network) en selecteer WEP of WPA in het paneel Device Wireless Authentication Type. • Verander het gebruikte kanaal van het C en S als deze aangesloten worden op een bestaand draadloos PC-netwerk. Om de kanalen te veranderen, sluit het C / S aan op uw PC met de Philips Wireless Audio Device Manager (WADM) op de bijgeleverde PC Suite CD In de WADM's Device configuration, voer de SSID in van uw draadloze netwerk en selecteer Ad-hoc. Zie het gedeelte 12 Aansluiten op uw PC en de WADM-hulpbestanden. • Verander indien mogelijk de gebruikte kanalen van de andere WiFi apparaten in uw huis. • Draai de apparaten in een andere richting om de interferentie te minimaliseren.
<p>Stations reageren bij gebruik van de afstandsbediening van het C.</p>	<ul style="list-style-type: none"> • De afstandsbediening van het is krachtig genoeg om verschillende C te bedienen binnen een bepaald bereik of hoek. Controleer de plaatsing van de S in de verschillende kamers of verdraai de S in verschillende richtingen. • Gebruik de afstandsbediening van het S of de bedieningstoetsen op het toestel.
<p>'x' knippert op het sychro-display van de afstandsbediening van het C.</p>	<p>Signaalfout. Zorg ervoor dat u de afstandsbediening op de IR-sensor van het te bedienen toestel gericht.</p>

Probleem	Oplossing
<p>Het gesynchroniseerde display van de 2-weg afstandsbediening van  blijft leeg ook wanneer het toestel is ingeschakeld.</p>	<p>U heeft het toestel met de -toets van het toestel ingeschakeld en niet met de -toets van de 2-weg afstandsbediening. Druk op REFRESH op de 2-weg afstandsbediening van het Center om het display te synchroniseren.</p>
<p>De afstandbediening werkt niet naar behoren.</p>	<ul style="list-style-type: none"> • Gebruik de afstandbediening dichterbij het toestel. • Breng de batterijen in met de juiste polariteit (+/- zoals aangegeven in de batterijhouder). • Batterijen vervangen. • De afstandbediening rechtstreeks op de IR-sensor richten.
<p>Het scherm van  is vastgelopen in een menu of toont geen reactie gedurende lange tijd (2-5 minuten).</p>	<p>Probeer eerst op  te drukken om naar energie besparende modus over te schakelen. Indien het probleem zich blijft voortdoen, ontkoppel en koppel terug het netsnoer aan om  te resetten.</p>
<p>‘Geen disc’/ ‘Kan CD niet lezen’ wordt weergegeven.</p>	<ul style="list-style-type: none"> • Gebruik een geschikte disc. • Controleer of de disc met de bedrukte kant naar u is ingevoerd. • Wacht totdat de condensatie op de lens is opgelost. • Vervang of reinig de disc, zie 1.5 Onderhoud. • Gebruik een CD-RW of CD-R die gefinaliseerd is.
<p>Geluid is niet hoorbaar of van slechte kwaliteit.</p>	<ul style="list-style-type: none"> • Stel het geluidsniveau in. • De hoofdtelefoons loskoppelen. • MUTE uitschakelen.
<p>De disc slaat tracks over.</p>	<ul style="list-style-type: none"> • Vervang of reinig de disc. • SHUFFLE uitschakelen.
<p>Geluid verspringt tijdens MP3/WMA-weergave.</p>	<ul style="list-style-type: none"> • Het MP3/WMA-bestand is mogelijk met een hoger compressieniveau dan 320kbps gemaakt. Gebruik een lager compressieniveau om audio-CD tracks te rippen. • Vervang of reinig de disc.

Probleem	Oplossing
Sommige bestanden op het USB-apparaat worden niet getoond.	<ul style="list-style-type: none"> • Controleer of het aantal mappen hoger is dan 99 en het aantal titels hoger dan 999. • De WACCS7500 kan alleen volledig opgenomen MP3/WMA-bestanden vinden en weergeven. Controleer of het bestand volledig is opgenomen. • Met DRM-beschermde WMA-bestanden kunnen niet op de WACCS7500 worden afgespeeld.
Radio-ontvangst is slecht.	<ul style="list-style-type: none"> • Als het signaal te zwak is, de antenne bijstellen of een externe antenne aansluiten om het ontvangst te verbeteren. • De afstand tussen het toestel en uw TV of videorecorder vergroten.
Radio-ontvangst wordt gestoord als het C of S in de buurt komt van mijn PC. (Dergelijke storingen treden op bij de meeste producten met ingebouwde tuners.)	<ul style="list-style-type: none"> • Sluit de meegeleverde FM-antenne aan om ontvangst te verbeteren. • Houd het C of S minimaal 1 meter van uw PC.
Hoe monteert ik S aan de muur?	gebruik de bijgeleverde muurmontageset voor het Station. Het wordt aangeraden om bevoegd personeel te raadplegen om de houder veilig aan uw muur te bevestigen alvorens u het Station installeert. Zie voor bijzonderheden Appendix: Hoe het Station (S) aan een muur bevestigen.
Sommige WADM-functies kunnen niet gebruikt worden.	Het is mogelijk dat uw antivirussoftware de werking van het WADM beïnvloedt. Schakel uw antivirussoftware tijdelijk uit.
Ik bewerkte ID3-tags in WADM maar de geüpdate ID3-tags worden niet weergegeven. Wat moet ik doen?	<ul style="list-style-type: none"> • Ga naar Bestand > Hernieuw Inhoud om de WADM te hernieuwen. • Herstart WADM.
Back-up-functie werkt niet meer.	Het vorige geback-upte bestand werd in Windows Explorer gewist. Wis het bestand niet op deze manier. Indien u het back-up-bestand wenst te wissen, gebruik de WADM om te beheren. Indien het back-up-bestand per ongeluk werd gewist, zoek het bestand YOURMAC.inx door gebruik van het Explorer hulpprogramma voor het zoeken en verwijderen het. Nadien kan u opnieuw back-ups maken.

Probleem	Oplossing
<p>Ik heb problemen WADM te installeren of WADM na installatie te starten.</p>	<ul style="list-style-type: none"> • Zorg ervoor dat uw Besturingssysteem of Windows 2000 is met Service Pack 4 of recenter, of Windows XP. • Kijk na of uw PC besmet werd met een virus. • Kijk na of er op uw PC Microsoft Windows Media Player geïnstalleerd werd.
<p>Draadloze upgrade van  mislukte.</p>	<p>Voer via een Ethernet-kabel (niet meegeleverd) een upgrade uit van het  aan de hand van de onderstaande stappen:</p> <ol style="list-style-type: none"> 1 Sluit het  aan op uw PC via een Ethernet-kabel (niet meegeleverd) en schakel het Station in. 2 Download het firmware upgradebestand dat voor  vermeld werd. 3 Start WADM en klik op Firmware upgrade. 4 Volg de informatie op het scherm om de overblijvende stappen te voltooien.

Probleem	Oplossing
<p>Ik heb alle stappen uitgevoerd zoals beschreven in Met PC aansluiten om mijn WACS7500 met mijn thuis draadloosnetwerk aan te sluiten, maar C en S zijn nog steeds niet met elkaar aangesloten.</p>	<ul style="list-style-type: none"> • Op C, ga naar Menu > Informatie > Draadloos > Status. Controleer of C gewijzigd werd van ad-hoc- naar infrastructuurmodus. Kijk na of de SSID, WEP-code, of WPA key met de instelling van uw draadloos thuisnetwerk overeenkomt. Doe hetzelfde op S. • Probeer om de SSID op uw router naar een uniekere naam te veranderen, aangezien uw burens router kunnen gebruiken met dezelfde SSID. • WACS7500 ondersteunt tegelijkertijd draadloze en bedrade verbindingen. Het is mogelijk dat uw draadloos IP-adres en bedrade IP-adres zich op hetzelfde subnet bevinden en dit zal de WACS in verwarring brengen. Er wordt aangeraden om het DHCP-bereik van uw draadloze router te veranderen zodat de draadloze IP, die door WACS7500 ontvangen wordt, op een verschillende subnet is dan het bedrade IP. • Het is mogelijk dat u vergeten bent de draadloze netwerkinstellingen in te stellen op S. Indien u dit niet gedaan heeft, volg het gedeelte 12 Aansluiten op PC over hoe S in te stellen om zich op het netwerk aan te sluiten. • Probeer het kanaal van uw thuisnetwerkinstellingen van de router te wijzigen. • Wij raden aan dat u de WPA-code in plaats van de WEP-code op uw router gebruikt. Wanneer u WEP als u code gebruikt, stel alle 4 de codes als dezelfde in. • Zorg ervoor dat de Turbomodus van uw draadloze router is uitgeschakeld (indien uw router deze functie heeft).
<p>Het bericht “Controleer de internetinstelling voor CD-database online” wordt weergegeven, maar ik ben er zeker van dat de WACS met mijn draadloos thuisnetwerk via het internet verbonden is.</p>	<ul style="list-style-type: none"> • Ga naar Menu > Netwerk > Internet om na te kijken of uw DNS-server goed is ingesteld. Zorg ervoor dat u de proxy-server heeft ingesteld als uw draadloos thuisnetwerk een proxy-server nodig heeft voor een internetverbinding. • Er bestaat een kans dat u al verbonden bent met Gracernote®.

18 Appendix

18.1 Hoe het Station (**S**) aan een muur bevestigen

Belangrijk!

- De instructie voor de montage aan de muur is enkel bedoeld voor bekwaam personeel!
- Roep de hulp in van vakkundig personeel om u te helpen met de wandmontage; dit vereist het boren van gaten in de muur, het bevestigen van de montagesteunen, en het bevestigen van de toestellen aan de montagesteunen.

Monteer **S** en gebruik **C** vrije staander.

18.1.1 Wat zit in de bijgeleverde montagekit?

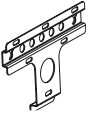

1 x montagesteun voor **S**



2 x schroeven

18.1.2 Wat u verder nodig heeft

- Geschikte schroeven en pluggen voor de gaten in de meegeleverde wandsteun.
- Elektrische boor
- Schroevendraaier

18.1.3 Voorbereiding

Probeer de nodige verbindingen achteraan en de WiFi-verbinding tussen **C** EN **S** om een geschikte plaats voor de installatie/montage te vinden (zie **3 Installatie**).

Belangrijk!

Om risico op verwonding en schade aan eigendom en aan het product te vermijden:

- Kijk na op leidingen (gas, water, elektriciteit, etc.) alvorens gaten te boren.
- Kijk na welk type schroef nodig is om het Station te dragen.
- Kies het juiste boorijzer en boor naargelang het muurtype.
- Neem alle andere voorzorgsmaatregelen bij het uitvoeren van dit soort montage / installatiewerk.

18.1.4 Het Station monteren

U kan het Station aan de muur bevestigen door gebruik van de bijgeleverde steun.

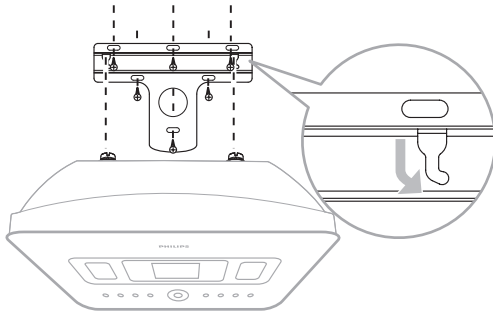

- 1 Plaats de montagesteunen op de gekozen locatie op de muur. Markeer de boorgaten met een potlood.
- 2 Boor de gaten op de gemarkeerde plaatsen.
- 3 Bevestig de steun aan de wand met schroeven en pluggen (beide niet meegeleverd) die geschikt zijn voor de gaten in de meegeleverde wandsteun.
- 4 Bevestig de bijgeleverde schroeven met een schroevendraaier aan het **S** zoals weergegeven.
- 5 Bevestig het **S** op zijn plaats zoals in de afbeelding te zien is.

Licentieovereenkomst voor Eindgebruiker

GEBUIK VAN DIT PRODUCT BETEKENT ACCEPTATIE VAN ONDERSTAANDE VOORWAARDEN.

Gracenote® MusicID® Voorwaarden voor gebruik

Dit product bevat software van Gracenote, Inc. in Emeryville, California ("Gracenote"). De software van Gracenote (de "Gracenote Software") stelt dit toestel in staat online disc-identificatie uit te voeren en informatie over muziek, waaronder naam, artiest, track en titel-informatie ("Gracenote Data") van online servers ("Gracenote Servers") te halen en andere functies uit te voeren. U mag Gracenote Data uitsluitend gebruiken voor de bedoelde Eindgebruiker-functies van dit toestel.

U gaat akkoord met de voorwaarde Gracenote Data en Gracenote Servers alleen voor persoonlijke, niet-commerciële doeleinden te gebruiken. U gaat akkoord met de voorwaarde Gracenote Software of Gracenote Data niet te kopiëren, over te zetten of aan derden te versturen. U GAAT AKKOORD MET DE VOORWAARDEN VAN GRACENOTE DATA, DE GRACENOTE SOFTWARE, OF GRACENOTE SERVERS, UITGEZONDERD DE HIERIN VERMELDE TOEPASSINGEN, NIET TE GEBUIKEN OF EXPLOITEREN.

U gaat akkoord met de voorwaarde dat uw niet-exclusieve licentie voor het gebruik van Gracenote Data, de Gracenote Software en de Gracenote Servers vervalt als u deze voorwaarde overtreedt. Als uw licentie vervalt, belooft u het gebruik van de Gracenote Data, de Gracenote Software en Gracenote Servers volledig te staken. Gracenote behoudt alle rechten in Gracenote Data, de Gracenote Software en de Gracenote Servers, inclusief eigendomsrechten. Gracenote is onder geen enkele omstandigheid aansprakelijk voor betalingen aan u voor informatie die u verschaft. U gaat akkoord met de voorwaarde dat Gracenote, Inc. de rechten in deze Overeenkomst tegen u rechtstreeks kan toepassen in haar eigen naam.

De Gracenote MusicID Service gebruikt een unieke identifier om opvragen bij te houden voor statistische doeleinden. Het doel van willekeurig toegewezen identificatienummers is bedoeld om de Gracenote MusicID service in staat te stellen het aantal oproepen te tellen zonder iets te weten over wie u bent. Zie voor nadere informatie de website van de Gracenote Privacy Policy voor de Gracenote MusicID Service.

De Gracenote Software en alle gegevens van Gracenote Data worden aan u in licentie gegeven zoals ze geleverd zijn ("AS IS"). Gracenote biedt geen representaties of garanties, expliciet of impliciet, betreffende de juistheid van Gracenote Data van Gracenote Servers. Gracenote houdt zich het recht voor data van de Gracenote Servers te verwijderen of data categorieën te veranderen om redenen die Gracenote voldoende acht. Geen garantie wordt geboden dat de Gracenote Software of Gracenote Servers zonder fouten zijn of dat het functioneren van de Gracenote Software of Gracenote Servers niet wordt onderbroken. Gracenote is niet verplicht u nieuwe verbeterde of additionele data-types of categorieën te leveren die Gracenote mogelijk in de toekomst zal leveren en houdt zich het recht voor de online services op elk moment te staken.

GRACENOTE GEEFT GEEN GARANTIES, EXPLICIET OF IMPLICIET, INCLUSIEF MAAR NIET BEPERKT TOT IMPLICIETE GARANTIES, VOOR DE VERKOOPBAARHEID, GESCHIKTHEID VOOR BEPAALDE DOELEIDEN, TITEL EN NON-INFRINGEMENT. GRACENOTE GARANDEERT DE RESULTATEN DIE GEBODEN WORDEN DOOR HET GEBUIK VAN DE GRACENOTE SOFTWARE OF ENIGE GRACENOTE SERVER NIET.

Contactgegevens

Argentinië	(54-11) 4544-2047
Australië	1300 363 391
Oostenrijk	0810 000 205
België	78250145
Belarus	882000110068
Brazilië	0800 701 02 03 (behalve Sao Paulo)(11) 2121-0203 (alleen Sao Paulo)
Bulgarije	8001154424
Canada	1-888-744-5477
Chili	600 744 5477 (600-PHILIPS)
China	4008 800 008
Colombia	01 800 700 7445
Croatië	800222778
Tsjechië	800142840
Denemarken	35258759
Estland	8000100288
Finland	923113415
Frankrijk	805025510
Duitsland	8000007520
Griekenland	80031221280
Hong Kong	852-2619 9663
Hongarije	680018189
India	1860-180-1111
Ierland	16011777
Israël	9600900-09
Italië	800088774
Japan	0570-07-6666
Korea	080-600-6600
Letland	80002794
Luxemburg	4066615644
Maleisië	1800 880 180
Mexico	01 800 504 6200
Nederland	8000230076
Nieuw-Zeeland	0800 658 224
Noorwegen	22708111
Pakistan	051 580 902-3

Peru	0800 00100
Filipijnen	(63 2) 667 9000
Polen	8003111318
Portugal	800780903
Roemenië	800894910
Rusland	(495)961-1111 (lokaal tarief)8-800-200-0880 (mobiele telefoon - gratis)
Singapore	65 6882 3999
Slowakije	800004537
Zuid-Afrika	(011) 471-5194
Spanje	900800655
Zweden	857929100
Zwitserland	844800544
Taiwan	0800 231 099
Thailand	66 2 652 8652
Turkije	0800 261 3302
Oekraïne	8-800-500-69-70
Verenigd Koninkrijk	8003316015
Verenigde Staten	1-888-744-5477
Uruguay	(598-2) 619-6666
Venezuela	0800 100 4888



Specificaties kunnen worden gewijzigd zonder voorafgaande kennisgeving.
Handelsmerken zijn het eigendom van
Koninklijke Philips Electronics N.V. of de respectieve eigenaren.
© 2009 Koninklijke Philips Electronics N.V.
Alle rechten voorbehouden.
www.philips.com



Gedrukt in China
WACS7500_00_UM_V2.2
wk10031