

Register your product and get support at
www.philips.com/welcome

FWM197/12



EN User manual

DA Brugervejledning

DE Benutzerhandbuch

ES Manual del usuario

FR Mode d'emploi

IT Manuale utente

NL Gebruiksaanwijzing

SV Användarhandbok

PHILIPS

Inhoudsopgave

1	Belangrijk	2
	Veiligheid	2
	Verklaring	4

2	Uw mini-HiFi-systeem	6
	Inleiding	6
	Wat zit er in de doos?	6
	Overzicht van het apparaat	7
	Overzicht van de afstandsbediening	8

3	Aan de slag	10
	De luidsprekers aansluiten	10
	Batterijen in afstandsbediening plaatsen	10
	Stroom aansluiten	11
	De klok instellen	11
	Inschakelen	11

4	Afspelen	12
	Afspelen vanaf disc	12
	Afspelen vanaf USB	12

5	Afspeelopties	13
	Herhaald afspelen	13
	Op willekeurige volgorde afspelen	13
	Tracks programmeren	13

6	Naar de radio luisteren	14
	Afstemmen op een radiozender	14
	Radiozenders automatisch programmeren	14
	Radiozenders handmatig programmeren	14
	Een voorkeurzender selecteren	15

7	Cassette afspelen	16
----------	--------------------------	----

8	Geluid aanpassen	17
	Volume aanpassen	17
	Een voorgeprogrammeerd geluidseffect selecteren	17
	Basversterking inschakelen	17
	Geluid uitschakelen	17

9	Andere functies	18
	Naar een extern apparaat luisteren	18
	Opnemen vanaf een disc	18
	Opnemen van radio	18
	Opnemen vanaf een externe bron	18
	De sleeptimer instellen	19
	De alarmtimer instellen	19
	Luisteren via een hoofdtelefoon	19

10	Productinformatie	20
	Specificaties	20
	Compatibele USB-apparaten en -bestanden	21
	Ondersteunde MP3-discformaten	21
	Onderhoud	21

11	Problemen oplossen	23
-----------	---------------------------	----

1 Belangrijk

Veiligheid

Weet wat deze veiligheidssymbolen betekenen

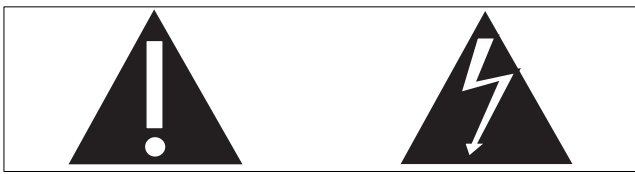
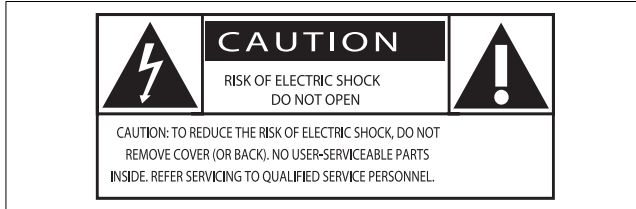

Deze 'bliksemschicht' waarschuwt voor ongeïsoleerd materiaal in het apparaat dat een elektrische schok kan veroorzaken. Voor uw eigen veiligheid en die van anderen is het van belang dat u het apparaat niet opent. Het 'uitroepteken' waarschuwt voor kenmerken waarvoor u de bijgesloten documentatie aandachtig dient te lezen om bedienings- en onderhoudsproblemen te voorkomen.

WAARSCHUWING: om het risico van brand of een elektrische schok zo veel mogelijk te beperken mag dit apparaat niet worden blootgesteld aan regen of vocht en mogen er geen vloeistofhoudende voorwerpen, zoals vazen, op dit apparaat worden geplaatst. **VOORZICHTIG:** om het risico van brand of een elektrische schok zo veel mogelijk te beperken dient u de brede pin van de stekker te passen op de brede opening van het contact en volledig in te brengen.

- ① Lees deze instructies.
- ② Bewaar deze instructies.
- ③ Neem alle waarschuwingen in acht.
- ④ Volg alle instructies.

- ⑤ Plaats dit apparaat niet in de nabijheid van water.
- ⑥ Reinig het apparaat uitsluitend met een droge doek.
- ⑦ Dek de ventilatieopeningen niet af. Installeer dit apparaat volgens de instructies van de fabrikant.
- ⑧ Installeer dit apparaat niet in de nabijheid van warmtebronnen zoals radiatoren, warmeluchtroosters, kachels of andere apparaten (zoals versterkers) die warmte produceren.
- ⑨ Plaats het netsnoer zodanig dat niemand erop trapt en het niet wordt afgeklemd, in het bijzonder bij stekkers, stopcontacten en het punt waar het netsnoer uit het apparaat komt.
- ⑩ Gebruik uitsluitend door de fabrikant gespecificeerde toebehoren/accessoires.
- ⑪ Uitsluitend te gebruiken met de wagen, de standaard, het statief, de beugel of het onderstel die/dat is gespecificeerd door de fabrikant of bij het apparaat wordt verkocht. Bij gebruik van een wagen dient u de combinatie wagen/apparaat voorzichtig te verplaatsen om te voorkomen dat deze omvalt.



- ⑫ Haal bij onweer de stekker van dit apparaat uit het stopcontact. Doe dit ook wanneer het apparaat gedurende langere tijd niet wordt gebruikt.
- ⑬ Laat al het onderhoud verrichten door erkend onderhoudspersoneel. Onderhoud is vereist wanneer het apparaat, het netsnoer of de stekker is beschadigd, wanneer er vloeistof in het

apparaat is gekomen of er een voorwerp op het apparaat is gevallen, wanneer het apparaat is blootgesteld aan regen of vocht, wanneer het apparaat niet goed functioneert of wanneer het is gevallen.

⑭ WAARSCHUWING met betrekking tot batterijgebruik – Om te voorkomen dat batterijen gaan lekken, wat kan leiden tot lichamelijk letsel of beschadiging van eigendommen of het apparaat:

- Plaats alle batterijen correct met + en - zoals aangegeven op het apparaat.
- Plaats geen oude en nieuwe of verschillende typen batterijen in het apparaat.
- Verwijder de batterijen wanneer het apparaat gedurende langere tijd niet wordt gebruikt.

⑮ Stel het apparaat niet bloot aan vocht.

⑯ Plaats niets op het apparaat dat gevaar kan opleveren, zoals een glas water of een brandende kaars.

⑰ Dit product kan lood en kwik bevatten. Voor het weggooien van deze materialen zijn milieuvoorschriften van toepassing. Raadpleeg uw plaatselijke afvalverwerker of de Electronic Industries Alliance: www.eiae.org.

⑱ Als u het netsnoer of de aansluiting op het apparaat gebruikt om het apparaat uit te schakelen, dient u ervoor te zorgen dat deze goed toegankelijk zijn.



Waarschuwing

- Verwijder de behuizing van dit apparaat nooit.
- Geen enkel onderdeel van dit apparaat hoeft ooit te worden gesmeerd.
- Plaats dit apparaat nooit op andere elektrische apparatuur.
- Houd dit apparaat uit de buurt van direct zonlicht, open vuur of warmte.
- Kijk nooit in de laserstraal in dit apparaat.
- Zorg ervoor dat u altijd toegang hebt tot het netsnoer, de stekker en de adapter om de stroom van dit apparaat uit te schakelen.

Gehoorbescherming

Zet het volume niet te hard.

- Als u het volume van uw hoofdtelefoon te hard zet, kan dit uw gehoor beschadigen. Dit product kan geluiden produceren met een decibelbereik dat het gehoor kan beschadigen, zelfs als u minder dan een minuut aan het geluid wordt blootgesteld. Het hogere decibelbereik is bedoeld voor mensen die al slechter horen.
- Geluid kan misleidend zijn. Na verloop van tijd raken uw oren gewend aan hogere volumes. Als u dus gedurende langere tijd luistert, kan geluid dat u normaal in de oren klinkt, eigenlijk te luid en schadelijk voor uw gehoor zijn. Om u hiertegen te beschermen, dient u het volume op een veilig niveau te zetten voordat uw oren aan het geluid gewend raken en het vervolgens niet hoger te zetten.

Een veilig geluidsniveau instellen:

- Zet de volumeregeling op een lage stand.
- Verhoog langzaam het volume totdat het aangenaam en duidelijk klinkt, zonder storingen.

Gedurende langere tijd luisteren:

- Langdurige blootstelling aan geluid, zelfs op normale, 'veilige' niveaus, kan gehoorbeschadiging veroorzaken.
- Gebruik uw apparatuur met zorg en neem een pauze op zijn tijd.

Volg de volgende richtlijnen bij het gebruik van uw hoofdtelefoon.

- Luister op redelijke volumes gedurende redelijke perioden.
- Zet het volume niet hoger wanneer uw oren aan het geluid gewend raken.
- Zet het volume niet zo hoog dat u uw omgeving niet meer hoort.

- Wees voorzichtig en gebruik de hoofdtelefoon niet in mogelijk gevaarlijke situaties. Gebruik geen hoofdtelefoon tijdens het besturen van een motorvoertuig, fiets, skateboard enz. Dit levert mogelijk gevaren op in het verkeer en is in veel gebieden niet toegestaan.

Verklaring



Dit product voldoet aan de vereisten met betrekking tot radiostoring van de Europese Unie.

Dit product voldoet aan de vereisten van de volgende richtlijnen en bepalingen: 2004/108/EG + 2006/95/EG

Eventuele wijzigingen of modificaties aan het apparaat die niet uitdrukkelijk zijn goedgekeurd door Philips Consumer Lifestyle kunnen tot gevolg hebben dat gebruikers het recht verliezen het apparaat te gebruiken.



U mag geen kopieën maken van tegen kopiëren beveiligd materiaal, inclusief computerprogramma's, bestanden, uitzendingen en geluidsopnamen. Als u dit doet, overtreedt u het auteursrecht en pleegt u zodoende een misdrijf. Dit apparaat mag niet voor dergelijke doeleinden worden gebruikt.

Recycling



Uw product is vervaardigd van kwalitatief hoogwaardige materialen en onderdelen die gerecycled en opnieuw gebruikt kunnen worden.

Als u op uw product een pictogram van een afvalbak met een kruis erdoor ziet, betekent dit dat het product valt onder de EU-richtlijn 2002/96/EG:



Gooi het product nooit weg met ander huishoudelijk afval. Win informatie in over de lokale wetgeving omtrent de gescheiden inzameling van elektrische en elektronische producten. Door u op de juiste wijze van de batterijen te ontdoen, voorkomt u negatieve gevolgen voor het milieu en de volksgezondheid.

Uw product bevat batterijen die onder de EU-richtlijn 2006/66/EG vallen. De batterijen mogen niet bij het gewone huishoudelijke afval worden gegooid.

Als u een afvalcontainer op wieltjes met een kruis erdoor met het chemische symbool 'Pb' ziet, betekent dit dat de batterijen voldoen aan de vereiste die is gesteld in de richtlijn voor lood:



Win inlichtingen in over de lokale wetgeving omtrent de gescheiden inzameling van batterijen. Door u op de juiste wijze van de batterijen te ontdoen, voorkomt u negatieve gevolgen voor het milieu en de volksgezondheid.

Met het oog op het milieu

Er is geen overbodig verpakkingsmateriaal gebruikt. We hebben ervoor gezorgd dat de verpakking gemakkelijk kan worden gescheiden in drie materialen: karton (de doos), polystyreen (buffer) en polyethyleen (zakken en afdekking).

Het systeem bestaat uit materialen die kunnen worden gerecycled en opnieuw kunnen worden gebruikt wanneer het wordt gedemonteerd door een gespecialiseerd bedrijf. Houd u aan de plaatselijke regelgeving inzake het weggooien van verpakkingsmateriaal, lege batterijen en oude apparatuur.



Het Windows Media- en het Windows-
logo zijn handelsmerken of gedeponeerde
handelsmerken van Microsoft Corporation in
de Verenigde Staten en/of andere landen.

Dit apparaat beschikt over dit label:



2 Uw mini-HiFi-systeem

Gefeliciteerd met uw aankoop en welkom bij Philips! Registreer uw product op www.philips.com/welcome om optimaal gebruik te kunnen maken van de door Philips geboden ondersteuning.

Inleiding

Met dit apparaat kunt u luisteren naar muziek van discs, cassettebandjes, USB-apparaten en externe apparaten of radiozenders.

Het apparaat beschikt over meerdere geluidseffectinstellingen waarmee u het geluid kunt verrijken, zoals Digital Sound Control (DSC) en Dynamic Bass Boost (DBB).

Het apparaat ondersteunt de volgende media-indelingen:





Wat zit er in de doos?

Controleer de inhoud van het pakket:

- Het apparaat
- Luidsprekerbox (2 stuks)
- Afstandsbediening
- MP3 LINK-kabel
- Gebruikershandleiding
- Snelstartgids

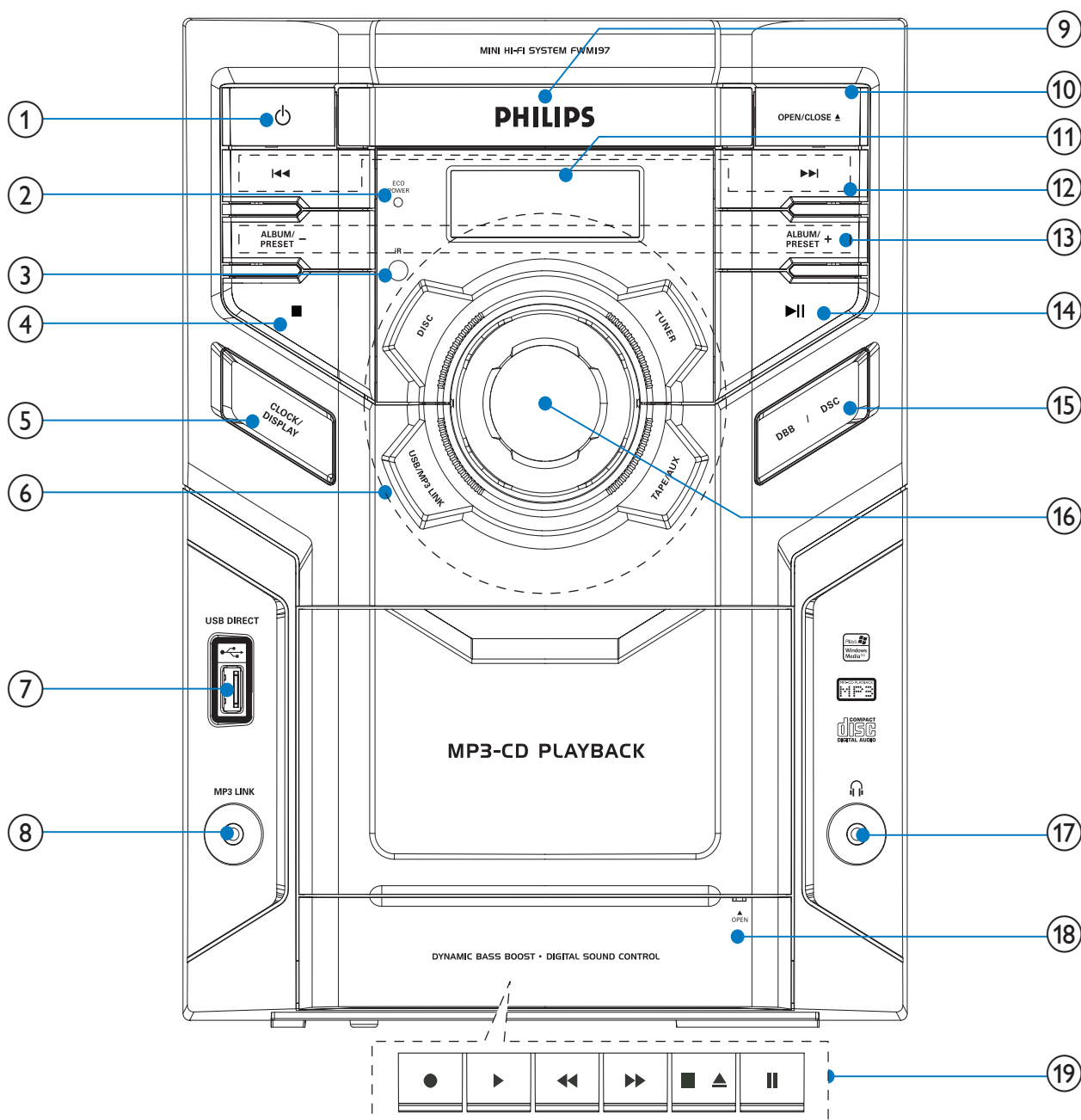
Overzicht van het apparaat



- ①  • Hiermee schakelt u het apparaat in of zet u het apparaat in de stand-bymodus of in de energiebesparende stand-bymodus.

② **Energiebesparingslampje**

③ **IR-sensor**

- ④  • Hiermee kunt u het afspelen beëindigen of een programma wissen.

⑤ **CLOCK/DISPLAY**

- Hiermee stelt u de klok in.
- Hiermee geeft u tijdens het afspelen de klok weer.

6 Bronknoppen (DISC, TUNER, USB/MP3 LINK, TAPE/AUX)

- Hiermee selecteert u een bron: DISC, TUNER, USB, MP3 LINK, TAPE of AUX.

7 

- Ingang voor een USB-apparaat voor massaopslag.

8 MP3 LINK

- Audio-invoeraansluiting (3,5 mm) voor een extern audioapparaat.

9 Discstation

10 OPEN/CLOSE▲

- Hiermee opent of sluit u het discstation.

11 Display

- Hiermee geeft u de huidige status weer.

12 

- Hiermee gaat u naar de vorige/ volgende track.
- Hiermee zoekt u in een track of op een disc.
- Stem af op een radiozender.
- Hiermee past u de tijd aan.

13 ALBUM/PRESET +/-

- Hiermee selecteert u een voorkeurzender.
- Hiermee gaat u naar het vorige/ volgende album.

14 

- Hiermee start of onderbreekt u het afspelen.

15 DBB/DSC

- Hiermee schakelt u de dynamische basversterking in of uit.
- Hiermee selecteert u een vooraf ingestelde geluidsinstelling.

16 Volumeregeling

- Hiermee past u het volume aan.





17 

- De hoofdtelefoon aansluiten.

18 OPEN





- Trek aan dit onderdeel om het afdekklepje van de cassettedecktoetsen te openen.

19 Bedieningsknoppen voor cassette

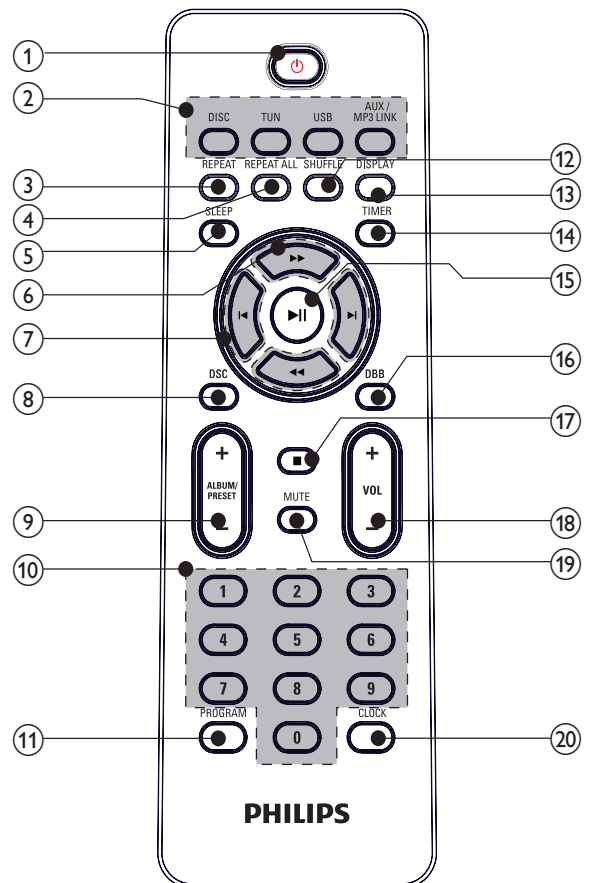
-  Hiermee start u het opnemen.
-  Hiermee start u het afspelen.
-  Hiermee kunt u snel terugspoelen/ vooruitspoelen.
-  Hiermee stopt u het afspelen of opent u de klep van het cassettedeck.
-  Hiermee onderbreekt u het afspelen of opnemen.

Overzicht van de afstandsbediening



- ① 
 - Hiermee schakelt u het apparaat in of zet u het apparaat in de stand-bymodus of in de energiebesparende stand-bymodus.
- ② **Bronknoppen (DISC, TUN, USB, AUX/MP3 LINK)**
 - Hiermee selecteert u een bron: DISC, TUNER, USB of AUX/MP3 LINK.
- ③ **REPEAT**
 - Hiermee speelt u een track herhaaldelijk af.
- ④ **REPEAT ALL**
 - Hiermee speelt u alle tracks herhaaldelijk af.
- ⑤ **SLEEP**
 - Hiermee stelt u de slaaptimer in.
- ⑥ 
 - Hiermee zoekt u in een track of op een disc.
 - Stem af op een radiozender.
- ⑦ 
 - Hiermee gaat u naar de vorige/ volgende track.
 - Hiermee past u de tijd aan.
- ⑧ **DSC**
 - Hiermee selecteert u een vooraf ingestelde geluidsinstelling.
- ⑨ **ALBUM/PRESET +/-**
 - Hiermee selecteert u een voorkeurzender.
 - Hiermee gaat u naar het vorige/ volgende album.
- ⑩ **Numeriek toetsenblok**
 - Hiermee selecteert u een track rechtstreeks vanaf een disc.
 - Hiermee selecteert u rechtstreeks een voorkeurzender.
- ⑪ **PROGRAM**
 - Hiermee programmeert u tracks.
 - Hiermee programmeert u radiozenders.
 - Hiermee bekijkt u het programma.
- ⑫ **SHUFFLE**
 - Hiermee speelt u tracks op willekeurige volgorde af.
- ⑬ **DISPLAY**
 - Hiermee geeft u tijdens het afspelen de klok weer.
- ⑭ **TIMER**
 - Hiermee stelt u de alarmtimer in.
 - Hiermee geeft u de alarmtimer weer.
- ⑮ 
 - Hiermee start of onderbreekt u het afspelen.
- ⑯ **DBB**
 - Hiermee schakelt u de dynamische basversterking in of uit.
- ⑰ 
 - Hiermee kunt u het afspelen beëindigen of een programma wissen.
- ⑱ **VOL +/-**
 - Hiermee past u het volume aan.
- ⑲ **MUTE**
 - Hiermee dempt u het volume.
- ⑳ **CLOCK**
 - Hiermee stelt u de klok in.

3 Aan de slag

! Let op

- Gebruik van dit product dat niet overeenkomt met de beschrijving in deze handleiding of het maken van aanpassingen kan leiden tot blootstelling aan gevaarlijke straling of een anderszins onveilige werking van dit product.

Volg altijd de instructies in dit hoofdstuk op volgorde.

Als u contact opneemt met Philips, wordt u gevraagd om het model- en serienummer van dit apparaat. Het model- en serienummer bevinden zich op de achterkant van het apparaat. Noteer de nummers hier:

Modelnummer _____

Serienummer _____

De luidsprekers aansluiten

≡ Opmerking

- Zorg ervoor dat de kleuren van de luidsprekerdraden en de aansluitingen overeenkomen.

- 1 Houd het klepje van de aansluiting ingedrukt.
- 2 Duw het gedeelte van de draad zonder isolatie helemaal naar binnen.
 - Sluit de draden van de rechterluidspreker aan op "**HIGH CH R/LOW CH R**" en de draden van de linkerluidspreker op "**HIGH CH L/LOW CH L**".
 - Sluit de rode/blauwe draden aan op "+" en de zwarte/grijze draden op "-".
- 3 Laat het klepje voor de aansluiting los.

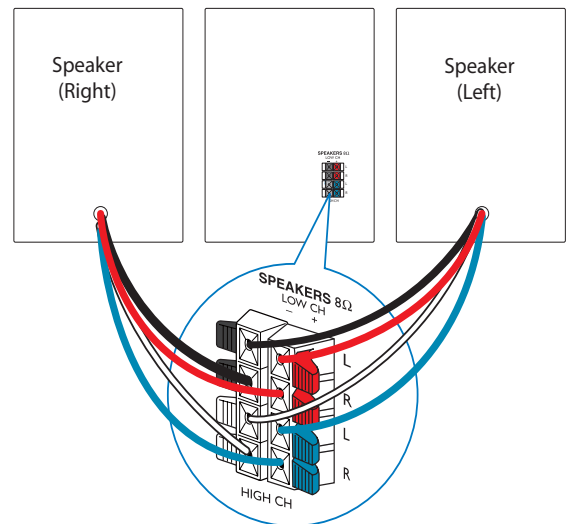
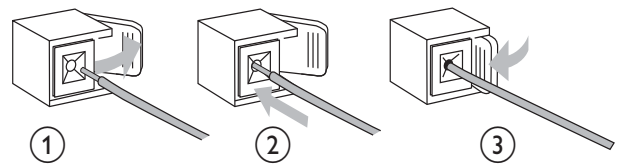

Batterijen in afstandsbediening plaatsen

! Let op

- Ontploffingsgevaar! Batterijen uit de buurt houden van hitte, zonlicht of vuur. Batterijen nooit in vuur werpen.
- Risico van verminderde levensduur! Nooit verschillende merken of soorten batterijen door elkaar gebruiken.
- Het product kan beschadigd raken! Batterijen verwijderen wanneer het apparaat gedurende langere tijd niet wordt gebruikt.

- 1 Open het klepje van het batterijcompartiment.
- 2 Plaats 2 AAA-batterijen met de juiste polariteit (+/-) zoals aangegeven.
- 3 Sluit het klepje van het batterijcompartiment.

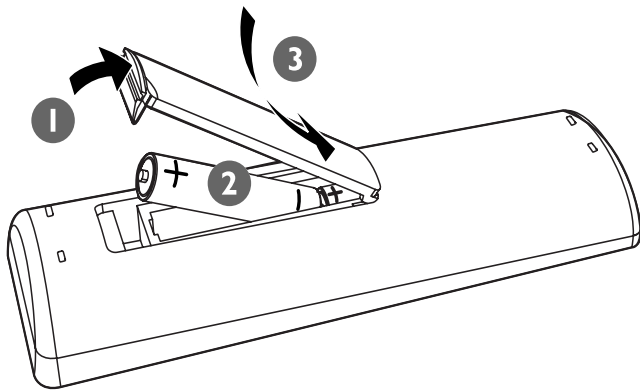

Stroom aansluiten



Let op

- Het product kan beschadigd raken! Controleer of het netspanningsvoltage overeenkomt met het voltage dat staat vermeld op de achter- of onderzijde van het apparaat.
- Risico van een elektrische schok! Wanneer u het netsnoer loskoppelt, moet u altijd de stekker uit het stopcontact halen. Trek nooit aan het snoer.
- Zorg ervoor dat u alle andere aansluitingen hebt uitgevoerd voordat u het netsnoer op het stopcontact aansluit.

- 1 Sluit het netsnoer aan op een stopcontact.

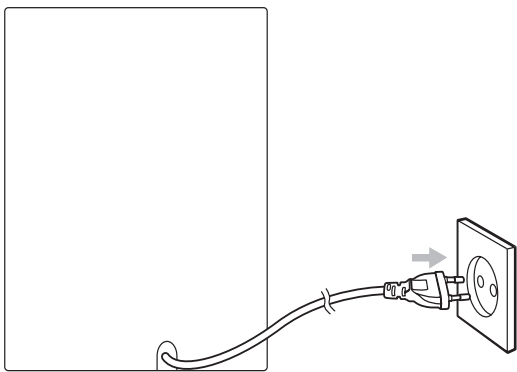

De klok instellen

- 1 Houd in de stand-bymodus **CLOCK** ingedrukt.

↳ De cijfers voor het uur worden weergegeven en gaan knipperen.

- 2 Druk op **◀/▶** op de afstandsbediening om het uur in te stellen.

- 3 Druk op **CLOCK**.

↳ De minuten worden weergegeven en gaan knipperen.

- 4 Druk op **◀/▶** om de minuten in te stellen.

- 5 Druk op **CLOCK** om de tijd te bevestigen.



Tip

- Druk tijdens het afspelen op **DISPLAY** op de afstandsbediening om de klok weer te geven.

Inschakelen

- 1 Druk op **⏻**.
 - ↳ Het apparaat schakelt over naar de laatst geselecteerde bron.

Naar stand-by overschakelen

- 1 Druk op **⏻** om het apparaat in de stand-bymodus te zetten.
 - ↳ De achtergrondverlichting van het display wordt donkerder.
 - ↳ Als de klok is ingesteld, wordt deze op het display weergegeven.

Het apparaat in de energiebesparende stand-bymodus zetten:

- 1 Houd in de stand-bymodus **⏻** langer dan 2 seconden ingedrukt.
 - ↳ De achtergrondverlichting van het display wordt uitgeschakeld.
 - Houd in de energiebesparende modus **⏻** langer dan 2 seconden ingedrukt om naar de stand-bymodus te gaan.

4 Afspelen

Afspelen vanaf disc

- 1 Druk op **DISC** om de discbron te selecteren.
- 2 Druk op **OPEN/CLOSE** op het voorpaneel om de disclade te openen.
- 3 Plaats een disc met de bedrukte zijde naar boven en sluit de disclade.
 - ↳ Het afspelen wordt automatisch gestart.
 - Druk op **▶||** om het afspelen te onderbreken of te hervatten.
 - Druk op **■** om het afspelen te stoppen.
 - Voor MP3/WMA-discs: druk op **ALBUM/PRESET +/-** om een album te selecteren.
 - Druk op **◀/▶** om een track over te slaan.
 - Houd **◀◀/▶▶** ingedrukt als u in een track wilt zoeken. Laat de knop los om weer normaal af te spelen.

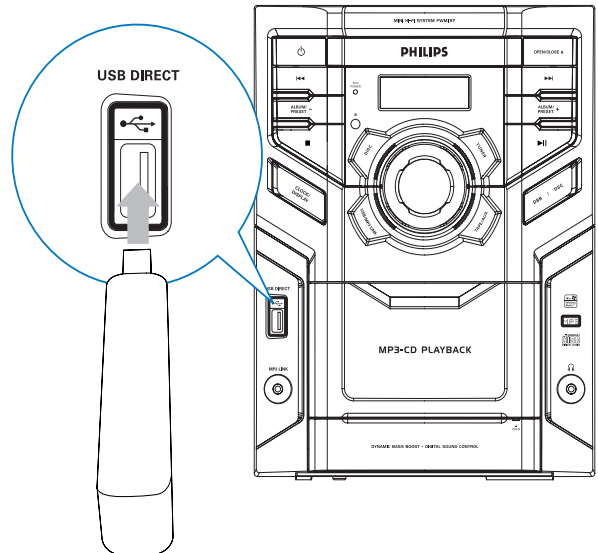

- 2 Druk op **USB** om de USB-bron te selecteren.
 - ↳ Het afspelen wordt automatisch gestart.
 - Druk op **▶||** om het afspelen te onderbreken of te hervatten.
 - Druk op **■** om het afspelen te stoppen.
 - Druk op **ALBUM/PRESET +/-** om een album te selecteren.
 - Druk op **◀/▶** om een track over te slaan.
 - Houd **◀◀/▶▶** ingedrukt als u in een track wilt zoeken. Laat de knop los om weer normaal af te spelen.

Afspelen vanaf USB

Opmerking

- Zorg ervoor dat het USB-apparaat afspeelbare audiobestanden bevat.

- 1 Sluit het USB-apparaat aan op de -aansluiting.

5 Afspeelopties

Herhaald afspelen

Een track herhaaldelijk afspelen

- 1 Druk tijdens het afspelen op **REPEAT** op de afstandsbediening.
↳ [REPEAT] (herhalen) wordt weergegeven. De huidige track wordt herhaaldelijk afgespeeld.
- 2 Druk nogmaals op **REPEAT** om terug te keren naar de normale afspeelmodus.

Alle tracks of een album herhaaldelijk afspelen

- 1 Druk tijdens het afspelen op **REPEAT ALL** op de afstandsbediening:
 - [REPEAT ALL] (alles herhalen) wordt weergegeven. Alle tracks worden herhaaldelijk afgespeeld.
- 2 Druk nogmaals op **REPEAT ALL** om terug te keren naar de normale afspeelmodus.

Op willekeurige volgorde afspelen

- 1 Druk op **SHUFFLE**.
↳ [SHUF] (willekeurige volgorde) wordt weergegeven. Alle tracks worden in willekeurige volgorde afgespeeld.
- 2 Druk nogmaals op **SHUFFLE** om terug te keren naar de normale afspeelmodus.



- U kunt de tracks niet in willekeurige volgorde afspelen als u geprogrammeerde tracks afspeelt.
- U kunt [SHUF] (willekeurige volgorde) en [REPEAT ALL] (alles herhalen) tegelijkertijd activeren.

Tracks programmeren

U kunt maximaal 20 tracks programmeren.

- 1 Druk in de stoppositie in de CD-modus op **PROGRAM** op de afstandsbediening om de programmeermodus te activeren.
↳ [PROG] (programmeren) knippert op het display.
- 2 Druk voor MP3/WMA-tracks op **ALBUM/PRESET +/-** om een album te selecteren.
- 3 Druk op **◀/▶** om het tracknummer te selecteren en druk vervolgens op **PROGRAM** om uw keuze te bevestigen.
- 4 Herhaal stap 2 en 3 om meer tracks te programmeren.
- 5 Druk op **▶||** om de geprogrammeerde tracks af te spelen.
↳ Tijdens het afspelen wordt [PROG] (programmeren) weergegeven.
 - Druk als het afspelen is gestopt op **■** om het programma te wissen.

6 Naar de radio luisteren

Afstemmen op een radiozender



Tip

- Trek voor een optimale FM-ontvangst de antenne volledig uit en pas de positie van de FM-antenne aan tot u het sterkste signaal hebt gevonden.
- Voor een optimale MW-ontvangst dient u de positie van het apparaat aan te passen.

- 1 Druk op **TUN** op de afstandsbediening om de tunerbron te selecteren.
- 2 Druk op **TUN** om FM of MW te selecteren.
- 3 Houd **◀▶** langer dan 2 seconden ingedrukt.
 - ↳ [SEARCH] (zoeken) wordt weergegeven.
 - ↳ De radio wordt automatisch afgestemd op een zender met een sterk ontvangstsignaal.
- 4 Herhaal stap 3 om op meer zenders af te stemmen.
 - Als u op een zender met een zwak signaal wilt afstemmen, drukt u herhaaldelijk op **◀▶** tot u de optimale ontvangst hebt.

Radiozenders automatisch programmeren



Opmerking

- U kunt maximaal 20 voorkeuzenders programmeren.

- 1 Houd in de tunermodus **PROGRAM 2** seconden ingedrukt om de modus voor automatisch programmeren te openen.
 - ↳ [AUTO] (automatisch) wordt weergegeven en begint te knippen.
 - ↳ Alle beschikbare zenders worden geprogrammeerd op volgorde van de signaalsterkte van de band.
 - ↳ De radiozender die als eerste wordt geprogrammeerd, wordt automatisch afgespeeld.

Radiozenders handmatig programmeren



Opmerking

- U kunt maximaal 20 voorkeuzenders programmeren.

- 1 Stem af op een radiozender.
- 2 Druk op **PROGRAM** om de programmeermodus te openen.
 - ↳ [PROG] (programmeren) knippert op het display.
- 3 Druk op **ALBUM/PRESET +/-** om een nummer (1 t/m 20) aan deze radiozender toe te wijzen en druk vervolgens op **PROGRAM** om deze keuze te bevestigen.
 - ↳ Het voorkeuzenummer en de frequentie van de voorkeuzender worden weergegeven.

- 4 Herhaal de bovenstaande stappen om meer zenders te programmeren.

 Opmerking

- U kunt een geprogrammeerde zender overschrijven door een andere zender onder het nummer op te slaan.

Een voorkeuzender selecteren

- 1 Druk in de tunermodus op **ALBUM/ PRESET +/-** om een voorkeuzender te selecteren.

7 Casette afspelen

- 1 Druk op **TAPE/AUX** op het apparaat om de cassettebron te selecteren.
- 2 Trek aan **OPEN** op het voorpaneel om het afdekklepje van de cassettedecktoetsen te openen.
- 3 Druk op **■▲** om de klep van het cassettedeck te openen.
- 4 Plaats de cassette met de open zijde omlaag en de volle spoel aan de linkerkant.
- 5 Druk op **▶** om het afspelen te starten.
 - Druk op **||** om het afspelen te onderbreken of te hervatten.
 - Druk op **◀◀/▶▶** om de cassette snel terug te spoelen of vooruit te spoelen.
 - Druk op **■▲** om het afspelen te stoppen.



Opmerking

- Wanneer u een cassette afspeelt of opneemt, kan de geluidsbron niet worden gewijzigd.

8 Geluid aanpassen

Volume aanpassen

- 1 Druk tijdens het afspelen op **VOL +/-** om het volume te verhogen of te verlagen.

Een voorgeprogrammeerd geluidseffect selecteren

- 1 Druk tijdens het afspelen herhaaldelijk op **DSC** om het volgende te selecteren:
 - [OPTIMAL] (optimaal)
 - [JAZZ] (jazz)
 - [TECHNO] (techno)
 - [ROCK] (rock)

Basversterking inschakelen

- 1 Druk tijdens het afspelen op **DBB** om dynamische basverbetering in of uit te schakelen.
 - ↳ Als DBB is geactiveerd, wordt DBB weergegeven.

Geluid uitschakelen

- 1 Druk tijdens het afspelen op **MUTE** om het geluid in of uit te schakelen.

9 Andere functies

Naar een extern apparaat luisteren

U kunt met dit audiosysteem ook naar muziek van een extern audioapparaat luisteren.

Voor een audioapparaat met een hoofdtelefoonaansluiting:

- 1 Druk herhaaldelijk op **AUX/MP3 LINK** op de afstandsbediening om MP3 Link als bron te selecteren.
- 2 Sluit de meegeleverde MP3 Link-kabel aan op:
 - de **MP3 LINK**-aansluiting op dit apparaat;
 - de hoofdtelefoonaansluiting op een MP3-speler.
- 3 Start het afspelen op de MP3-speler. (Zie de gebruikershandleiding bij de MP3-speler.)

Voor andere audioapparaten:

- 1 Druk herhaaldelijk op **AUX/MP3-LINK** om AUX als bron te selecteren.
- 2 Sluit de audiokabels aan op:
 - de **AUX IN**-aansluitingen op dit apparaat;
 - de audio-uitgangen op het audioapparaat.
- 3 Start het afspelen op het apparaat. (Zie de gebruikershandleiding.)

Opnemen vanaf een disc

- 1 Druk op **DISC** om de discbron te selecteren.
- 2 Plaats een disc in de lade met de bedrukte zijde naar boven.
- 3 Druk op **■▲** om de klep van het cassettecompartiment te openen.

- 4 Plaats een lege cassette en sluit het cassettecompartiment.
- 5 Als u een specifieke track wilt opnemen, drukt u op **◀▶** om de track te selecteren.
- 6 Als u tracks in een bepaalde volgorde wilt opnemen, moet u de tracks programmeren (raadpleeg "**Afspeelopties**" > "**Tracks programmeren**").
- 7 Druk op **●** om het opnemen te starten.
 - Druk op **||** om het afspelen te onderbreken. Om het afspelen te hervatten, drukt u opnieuw op **||**.
 - Druk op **■▲** om te stoppen.

Opnemen van radio

- 1 Stem af op een radiozender.
- 2 Druk op **■▲** om de klep van het cassettedeck te openen.
- 3 Plaats een lege cassette en sluit het cassettecompartiment.
- 4 Druk op **●** om het opnemen te starten.
 - Druk op **||** om het afspelen te onderbreken. Om het afspelen te hervatten, drukt u opnieuw op **||**.
 - Druk op **■▲** om te stoppen.

Opnemen vanaf een externe bron

- 1 Druk op **USB** of **AUX/MP3 LINK** om een externe bron te selecteren.
- 2 Sluit het externe apparaat aan.
- 3 Speel de muziek op de geselecteerde bron af.
- 4 Plaats een lege cassette en sluit het cassettecompartiment.
- 5 Druk op **●** om het opnemen te starten.

- Druk op **||** om het afspelen te onderbreken. Om het afspelen te hervatten, drukt u opnieuw op **||**.
- Druk op **■▲** om te stoppen.

De sleeptimer instellen

Dit apparaat kan automatisch overschakelen naar stand-by na een ingestelde tijdsduur.

- 1 Wanneer het apparaat is ingeschakeld, drukt u herhaaldelijk op **SLEEP** om een bepaalde tijdsduur (in minuten) in te stellen.
 - ↳ Als de sleeptimer is geactiveerd, wordt **zzz** op het display weergegeven.

De sleeptimer uitschakelen

- 1 Druk herhaaldelijk op **SLEEP** totdat "SLP OFF" wordt weergegeven.
 - ↳ Als de sleeptimer is gedeactiveerd, verdwijnt **zzz** van het display.

De alarmtimer instellen

Dit apparaat kan worden gebruikt als wekker. De laatst geselecteerde bron wordt geactiveerd om op een vooraf ingesteld tijdstip af te spelen.

- 1 Controleer of u de systeemklok correct hebt ingesteld.
- 2 Houd **TIMER** op de afstandsbediening langer dan 2 seconden ingedrukt.
 - ↳ De cijfers voor het uur worden weergegeven en gaan knipperen.
- 3 Druk op **◀▶** om het uur in te stellen.
- 4 Druk ter bevestiging op **TIMER**.
 - ↳ De minuten worden weergegeven en gaan knipperen.
- 5 Druk op **◀▶** om de minuten in te stellen.
- 6 Druk ter bevestiging op **TIMER**.
 - ↳ De timer is ingesteld en geactiveerd.

Een bron selecteren om deze te activeren als alarmgeluid:

- 1 Druk op **DISC, TUN, USB, AUX/MP3 LINK** of **TAPE/AUX** om een bron te selecteren.
 - Voor DISC: controleer of er een disc in het discstation zit.
 - Voor TUNER: stem af op een radiozender.
 - Voor USB: sluit een USB-apparaat aan.
 - Voor AUX/MP3 LINK: controleer of het externe apparaat is aangesloten en ingeschakeld.
 - Voor TAPE: controleer of er een cassette in het cassettedeck zit en druk op de knop **▶**.
- 2 Druk op **⏻** om het apparaat in stand-by te zetten.

De alarmtimer activeren en deactiveren

- 1 Druk herhaaldelijk op **TIMER** om de timer te activeren of te deactiveren.
 - ↳ Als de timer is geactiveerd, wordt **⌚** op het display weergegeven.
 - ↳ Als de timer is gedeactiveerd, verdwijnt **⌚** van het display.

Luisteren via een hoofdtelefoon

- 1 Steek een hoofdtelefoon in de **🎧**-aansluiting van het apparaat.

10 Productinformatie

Opmerking

- Productinformatie kan zonder voorafgaande kennisgeving worden gewijzigd.

Specificaties

Versterker

Nominaal uitgangsvermogen	4 x 30 W RMS
Frequentierespons	63 - 16.000 Hz, ±3 dB
Signaal-ruisverhouding	> 62 dB

Disc

Lasertype	Halfgeleider
Discdoorsnede	12 cm/8 cm
Ondersteunde discypen	CD-DA, CD-R, CD-RW, MP3-CD, WMA-CD
Audio DAC	24-bits/44,1 kHz
Harmonische vervorming	<1%
Frequentierespons	63 Hz - 16 kHz
Signaal-ruisverhouding	> 65 dBA

Tuner

FM

Frequentiebereik	87,5 - 108 MHz
Frequentierooster	50 KHz
Gevoeligheid	
– mono, signaal-ruisverhouding 26 dB	< 22 dBu
– stereo, signaal-ruisverhouding 46 dB	< 45 dBu
Zoekgevoeligheid	< 28 dBu
Harmonische vervorming	< 3%
Signaal-ruisverhouding	> 45 dB

MW

Frequentiebereik	531 - 1602 kHz
------------------	----------------

Cassettedeck

Frequentierespons	63 - 8000 Hz (8 dB)
- Normale tape (type I)	
Signaal-ruisverhouding	35 dBA
- Normale tape (type I)	
Wow en flutter	<= 0,4% DIN

Luidsprekers

Luidsprekerimpedantie	8 ohm
-----------------------	-------

Algemene informatie

Netspanning	220 - 230 V, 50 Hz
Stroomverbruik in werking	55 W
Stroomverbruik in stand-by	< 2 W
Stroomverbruik in energiebesparende modus	< 1 W
USB Direct	Versie 2.0/1.1
Afmetingen	
- Apparaat (b x h x d)	220 x 292 x 285 mm
- Luidsprekerbox (b x h x d)	207 x 292 x 186 mm
Gewicht	
- Inclusief verpakking	10,8 kg
- Apparaat	4,3 kg
- Luidsprekerbox	2 x 2,8 kg

Compatibele USB-apparaten en -bestanden

Compatibele USB-apparaten:

- USB-flashgeheugen (USB 2.0 of USB 1.1)
- USB-flashspelers (USB 2.0 of USB 1.1)
- geheugenkaarten (er is wel een aanvullende kaartlezer vereist voor gebruik in combinatie met dit apparaat).

Ondersteunde bestandsindelingen:

- USB of bestandsindeling van geheugen FAT12, FAT16, FAT32 (sectorformaat: 512 bytes).
- MP3-bitsnelheid (gegevensnelheid): 32-320 kbps en variabele bitsnelheid
- WMA versie 9 of eerder
- Mappen met maximaal 8 niveaus
- Aantal albums/mappen: maximaal 99
- Aantal tracks/titels: maximaal 999
- ID3-tag versie 2.0 of later
- Bestandsnaam in Unicode UTF8 (maximumlengte: 128 bytes).

Niet-ondersteunde bestandsindelingen:

- Lege albums: een leeg album is een album dat geen MP3- of WMA-bestanden bevat. Lege albums worden niet op het display weergegeven.
- Niet-ondersteunde bestandsindelingen worden overgeslagen. Zo worden bijvoorbeeld Word-documenten (.doc) of MP3-bestanden met de extensie .dlf genegeerd en niet afgespeeld.
- AAC-, WAV- en PCM-audiobestanden
- WMA-bestanden die beveiligd zijn met DRM (.wav, .m4a, .m4p, .mp4, .aac)
- WMA-bestanden in 'lossless'-indeling

Ondersteunde MP3-discformaten

- ISO9660, Joliet
- Maximumaantal titels: 511 (afhankelijk van de lengte van de bestandsnaam)
- Maximumaantal albums: 511
- Mappen met maximaal 8 niveaus
- Ondersteunde samplefrequenties: 32 kHz, 44,1 kHz, 48 kHz
- Ondersteunde bit-rates: 32 tot 256 (kbps), variabele bit-rates
- ID3-tag versie 2.0 of later

Onderhoud

De behuizing reinigen

- Gebruik een licht bevochtigde doek met een zacht reinigingsmiddel. Gebruik geen reinigingsproducten die alcohol, spiritus, ammoniak of schuurmiddelen bevatten.

Discs reinigen

- Als een disc vuil is, veegt u deze schoon met een reinigingsdoekje. Veeg de disc vanuit het midden en in een rechte lijn schoon.

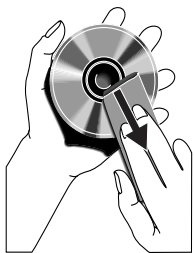

- Gebruik geen schoonmaakmiddelen zoals benzine, thinner, reinigingsmiddelen of antistatische sprays die bedoeld zijn voor analoge grammofoonplaten.

Disclens reinigen

- Na langdurig gebruik kan zich vuil of stof ophopen op de disclens. Reinig voor een goede afspeelkwaliteit de disclens met Philips CD-lensreiniger of een ander in de handel verkrijgbaar reinigingsmiddel dat hiervoor geschikt is. Volg de instructies die zijn meegeleverd met het reinigingsmiddel.

Koppen en doorvoer van het cassettedeck reinigen

- Reinig voor een goede opname- en afspeelkwaliteit de koppen **A**, de windassen **B** en aandrukrollen **C** na elke 50 uur gebruik van het cassettedeck.
- Gebruik een wattenstaafje dat licht bevochtigd is met een reinigingsmiddel of alcohol.

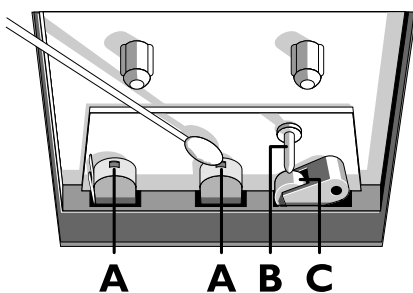

- U kunt de koppen ook reinigen door eenmaal een reinigingscassette af te spelen.

De koppen demagnetiseren

- Gebruik een demagnetiserende cassette die verkrijgbaar is bij uw dealer.

11 Problemen oplossen



Waarschuwing

- Verwijder de behuizing van dit apparaat nooit.

Probeer het apparaat nooit zelf te repareren. Hierdoor wordt de garantie ongeldig. Als er zich problemen voordoen bij het gebruik van dit apparaat, controleer dan het volgende voordat u om service vraagt. Als het probleem onopgelost blijft, gaat u naar de website van Philips (www.philips.com/welcome). Als u contact opneemt met Philips, zorg er dan voor dat u het apparaat, het modelnummer en het serienummer bij de hand hebt.

Geen stroom

- Controleer of de stekker van het apparaat goed in het stopcontact zit.
- Zorg ervoor dat er stroom op het stopcontact staat.
- Om energie te besparen, schakelt het systeem zichzelf automatisch uit als u 15 minuten nadat het afspelen is gestopt, niet op een knop hebt gedrukt.

Geen geluid of matig geluid

- Pas het volume aan.
- Controleer of de luidsprekers goed zijn aangesloten.
- Controleer of de luidsprekerdraden zonder isolatie goed zijn vastgeklemd.

De linker- en rechtergeluidsuitgangen van de luidsprekers zijn omgewisseld

- Controleer de aansluitingen van de luidsprekers en de locatie.

Het apparaat reageert niet

- Haal de stekker uit het stopcontact en steek deze er vervolgens weer in. Schakel het systeem opnieuw in.
- Om energie te besparen, schakelt het apparaat zichzelf automatisch uit als u 15 minuten nadat het afspelen is gestopt, niet op een knop hebt gedrukt.

De afstandsbediening werkt niet

- Voordat u op een van de functieknoppen drukt, moet u eerst de juiste bron selecteren met behulp van de afstandsbediening in plaats van het apparaat.
- Houd de afstandsbediening dichterbij het apparaat.
- Plaats de batterij met de polariteiten (te herkennen aan een plus- of minteken) in de aangegeven positie.
- Vervang de batterij.
- Richt de afstandsbediening rechtstreeks op de sensor aan de voorkant van het apparaat.

Geen disc gevonden

- Plaats een disc.
- Controleer of de disc misschien ondersteboven is geplaatst.
- Wacht tot de condens van de lens is verdwenen.
- Plaats de disc opnieuw of maak de disc schoon.
- Gebruik een gefinaliseerde CD of geschikt discformaat.

Slechte radio-ontvangst

- Vergroot de afstand tussen het apparaat en uw TV of videorecorder.
- Trek de FM-antenne volledig uit.
- Sluit in plaats daarvan een FM-buitenantenne aan.

De timer werkt niet

- Stel de juiste kloktijd in.
- Schakel de timer in.

De ingestelde tijd op de klok/timer is verdwenen

- Er is een stroomstoring geweest of het netsnoer is eruit geweest.
- Stel de klok/timer opnieuw in.

Het USB-apparaat wordt niet ondersteund

- Het USB-apparaat is niet compatibel met het apparaat. Probeer een ander apparaat.

