

Registreer uw product en krijg ondersteuning op
www.philips.com/welcome

07

Nederlands

ENERGICA

Type HD8852

GEBRUIKSAANWIJZING



PT

07

LEES DEZE GEBRUIKSAANWIJZING AANDACHTIG ALVORENS DE MACHINE TE GEBRUIKEN.

CE

 **Saeco**

Gefeliciteerd met de aanschaf van de superautomatische koffiemachine Saeco Energica Focus!

Om het maximum uit de service van Saeco te halen, dient u uw product op www.philips.com/welcome te registreren. De volgende gebruiksaanwijzing geldt voor het model HD8852.

De machine is bestemd voor de bereiding van espressokoffie met hele koffiebonen en is voorzien van een melkkan voor de bereiding van een perfecte cappuccino of een Latte Macchiato op een eenvoudige en snelle wijze. In deze handleiding zult u alle nodige informatie vinden om uw machine te installeren, te gebruiken, schoon te maken en te ontkalken.

INHOUDSOPGAVE

BELANGRIJK	4
Aanwijzingen voor de veiligheid	4
Let op	4
Waarschuwingen	5
In overeenstemming met de normen	5
INSTALLATIE	6
Overzicht van het product	6
Algemene beschrijving	7
VOORBEREIDENDE HANDELINGEN	8
Verpakking van de machine	8
Installatie van de machine	8
EERSTE INSCHAKELING	11
Automatische spoelcyclus/zelfreiniging	11
Handmatige spoelcyclus	11
Meting en programmering van de waterhardheid	13
Installatie waterfilter "INTENZA+"	15
Vervanging van de waterfilter "INTENZA+"	17
INSTELLINGEN	18
Saeco Adapting System.....	18
Afstelling van de keramische koffiemolen.....	18
Afstelling van het aroma (koffiesterkte).....	19
Afstelling schenkinrichting.....	20
Hoeveelheid koffie	21
AFGIFTE VAN ESPRESSO, KOFFIE EN SLAPPE KOFFIE	22
Afgifte van espresso, koffie en slappe koffie met koffiebonen	22
Afgifte van espresso, koffie en slappe koffie met voorgemalen koffie	23
MELKKAN	25
Het vullen van de melkkan.....	25
Het plaatsen van de melkkan	26
Het verwijderen van de melkkan.....	28
Het legen van de melkkan.....	28

SCHENKINRICHTING VOOR WATER	29
Plaatsing van de schenkinrichting voor water	29
Verwijdering van schenkinrichting voor water	29
AFGIFTE VAN EEN CAPPUCCINO	30
Instelling hoeveelheid cappuccino	32
SPECIAL DRANKEN	33
Latte Macchiato.....	34
Warme melk	34
Afgifte van heet water	35
PROGRAMMERING DRANK.....	36
Programmering van cappuccino.....	37
Programmering van heet water	38
PROGRAMMERING VAN DE MACHINE.....	39
Algemeen menu	40
Menu display.....	40
Menu water.....	41
Onderhoudsmenu	42
Fabriekinstellingen.....	42
REINIGING EN ONDERHOUD.....	43
Dagelijkse reiniging van de machine.....	43
Dagelijkse reiniging van het waterreservoir	44
Dagelijkse reiniging van de melkkan: zelfreinigingscyclus "CLEAN" (na elk gebruik)	45
Wekelijkse reiniging van de machine	45
Wekelijkse reiniging van de melkkan	47
Wekelijkse reiniging van de centrale koffie-unit	49
Maandelijks reiniging van de melkkan	51
Maandelijks smering van de centrale koffie-unit	54
Maandelijks reiniging van de centrale koffie-unit met koffieolieverwijderingstabletten	55
Maandelijks reiniging van het koffiebonereservoir	57
ONTKALKING	58
BETEKENIS VAN HET DISPLAY	62
OPLOSSING VAN PROBLEMEN	64
ENERGIEBESPARING	67
Stand-by	67
Afdanken van het apparaat	68
TECHNISCHE EIGENSCHAPPEN	69
GARANTIE EN SERVICE	69
Garantie	69
Service	69
BESTELLING VAN PRODUCTEN VOOR HET ONDERHOUD.....	70

BELANGRIJK**Aanwijzingen voor de veiligheid**

De machine is voorzien van veiligheidsinrichtingen. Toch is het noodzakelijk aandachtig de aanwijzingen voor de veiligheid beschreven in deze gebruiksaanwijzing te lezen om ongewenste schade aan personen of zaken te voorkomen.

Bewaar deze handleiding voor eventuele latere raadpleging.



De term **LET OP** en dit symbool wijzen de gebruiker op risicosituaties die ernstig persoonlijk letsel, levensgevaar en/of schade aan de machine kunnen veroorzaken.



De term **WAARSCHUWING** en dit symbool wijzen de gebruiker op risicosituaties die licht persoonlijk letsel en/of schade aan de machine kunnen veroorzaken.

Let op

- Sluit de machine aan op een geschikt stopcontact, waarvan de hoofdspanning overeenkomt met de technische gegevens van het apparaat.
- Laat de voedingskabel niet van de tafel of het aanrecht af hangen en laat het niet met warme oppervlakken in aanraking komen.
- Dompel de machine, de stekker of de voedingskabel niet onder in water: gevaar voor elektrische schokken!
- Richt de hete waterstraal nooit op lichaamsdelen: gevaar voor brandwonden!
- Raak warme oppervlakken niet aan. Gebruik de handvaten en de knoppen.
- Haal de stekker uit het stopcontact:
 - in geval van storingen;
 - wanneer de machine gedurende een lange tijd niet wordt gebruikt;
 - voordat de machine wordt gereinigd.

Trek aan de stekker en niet aan de voedingskabel. Raak de stekker niet met natte handen aan.

- Gebruik de machine niet als de stekker, de voedingskabel of de machine zelf beschadigd zijn.
- Breng op geen enkele wijze wijzigingen aan de machine of de voedingskabel aan. Alle reparaties dienen uitgevoerd te worden door een erkend servicecentrum van Philips om gevaar te voorkomen.
- De machine is niet bestemd voor het gebruik door personen (inclusief kinderen) met verminderde fysieke, mentale of gevoelige capaciteiten of met onvoldoende ervaring en/of bekwaamheid, tenzij ze onder het

toezicht staan van een persoon die verantwoordelijk is voor hun veiligheid en van wie ze instructies verkrijgen aangaande het gebruik van het apparaat.

- Kinderen dienen in de gaten gehouden te worden om zich ervan te verzekeren dat ze niet met het apparaat spelen.
- Steek geen vingers of andere voorwerpen in de koffiemolen.

Waarschuwingen

- De machine is uitsluitend bedoeld voor huishoudelijk gebruik. Het is niet aangewezen voor gebruik in ruimten zoals de mensa of keukens van winkels, kantoren, fabrieken of andere werkomgevingen.
- Plaats de machine altijd op een vlakke en stabiele ondergrond.
- Plaats de machine niet op hete oppervlakken, in de buurt van warme ovens, verwarmingsapparaten of gelijksoortige warmtebronnen.
- Vul reservoir altijd alleen met koffiebonen. Poederkoffie, oploskoffie en andere voorwerpen die in het koffiebonenreservoir worden gedaan kunnen de machine beschadigen.
- Laat de machine afkoelen alvorens onderdelen erin te plaatsen of te verwijderen.
- Vul het reservoir niet met warm of kokend water. Gebruik alleen koud water.
- Gebruik voor de reiniging geen schurende poeders of agressieve schoonmaakmiddelen. Een zachte met water bevochtigde doek is voldoende.
- Voer regelmatig de ontkalking van de machine uit. De machine geeft zelf aan wanneer het nodig is de ontkalking uit te voeren. Wanneer deze handeling niet wordt uitgevoerd, zal het apparaat ophouden met goed te werken. In dat geval valt de reparatie niet onder de garantie!
- Bewaar de machine niet bij een temperatuur van minder dan 0 °C. Het restwater in het verwarmingssysteem kan bevroren en de machine beschadigen.
- Laat geen water in het reservoir staan, indien de machine gedurende een lange periode niet gebruikt zal worden. Het water zou vervuild kunnen raken. Gebruik altijd vers water wanneer de machine gebruikt wordt.

In overeenstemming met de normen

De machine is conform aan art. 13 van het Italiaanse Wetsbesluit nr. 151 van 25 juli 2005, "Uitvoering van de richtlijnen 2005/95/EG, 2002/96/EG en 2003/108/EG, betreffende de beperking van het gebruik van gevaarlijke stoffen in elektrische en elektronische apparatuur, en de afvalverwerking".

Deze machine is in overeenstemming met de Europese richtlijn 2002/96/EG.

INSTALLATIE

Overzicht van het product

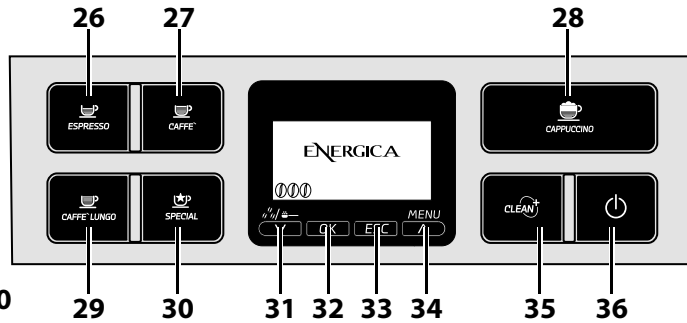
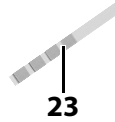
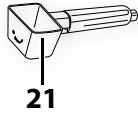
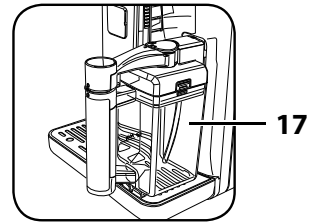
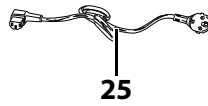
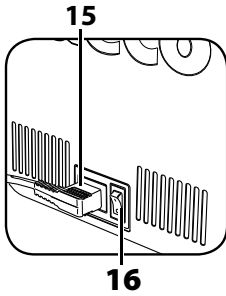
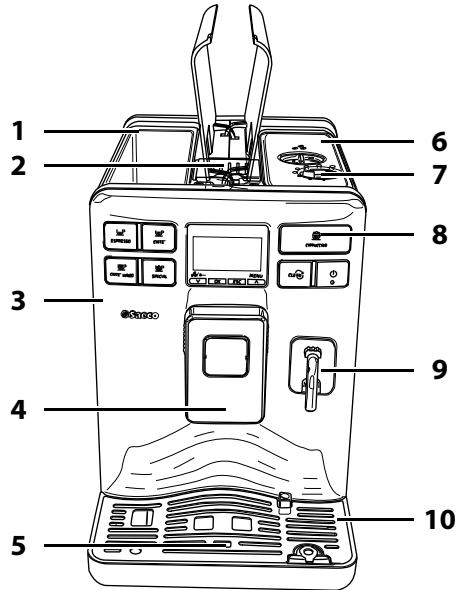
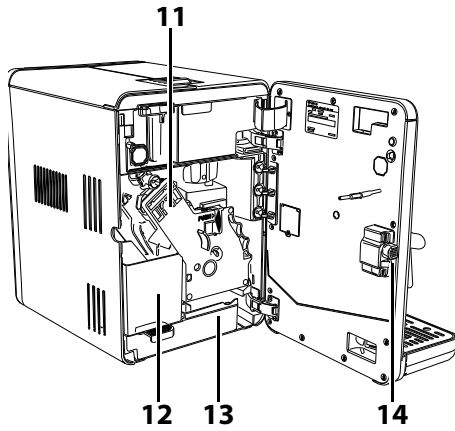

Algemene beschrijving

1. Waterreservoir
2. Vak voor voorgemalen koffie
3. Serviceklep
4. Koffieschenkinrichting
5. Indicator lekbakje vol
6. Koffiebonenreservoir met deksel
7. Instelling maalfijnheid
8. Bedieningspaneel
9. Schenkinrichting voor heet water
10. Lekbakje (extern)
11. Centrale koffie-unit
12. Koffiediklade
13. Lekbakje (intern)
14. Knop voor serviceklep
15. Aansluiting voor voedingskabel
16. Hoofdschakelaar
17. Melkkan
18. Koffieolieverwijderingstabletten (los te koop)
19. Ontkalkingsoplossing (los te koop)
20. Waterfilter INTENZA+ (los te koop)
21. Maatlepel voor voorgemalen koffie
22. Smeermiddel voor de centrale koffie-unit
23. Tester voor waterhardheid
24. Reinigingskwast
25. Voedingskabel
26. Toets voor espresso
27. Toets voor koffie
28. Cappuccino toets
29. Toets voor slappe koffie
30. Toets voor "Speciale dranken"
31. Toets voor "Aroma" - Voorgemalen koffie
32. Functietoets
33. Functietoets
34. Toets "MENU"
35. Toets voor het uitvoeren van een reinigingscyclus van de kan (Clean)
36. Stand-by toets

VOORBEREIDENDE HANDELINGEN

Verpakking van de machine

De oorspronkelijke verpakking is ontworpen en vervaardigd om de machine tijdens het transport te beschermen. Het is raadzaam om de verpakking te bewaren voor eventueel transport in de toekomst.

Installatie van de machine

1 Haal het lekbakje en het rooster uit de verpakking.

2 Haal de machine uit de verpakking.

3 Voor een optimaal gebruik, wordt het aangeraden om:

- een veilige ondergrond te kiezen die goed geëffend is, waar niemand de machine kan omgooien of zich eraan kan verwonden;
- een voldoende verlichte, hygiënische omgeving te kiezen met een gemakkelijk toegankelijk stopcontact;
- ervoor te zorgen dat het apparaat op een minimum afstand van de wanden staat, zoals op de afbeelding is aangegeven.

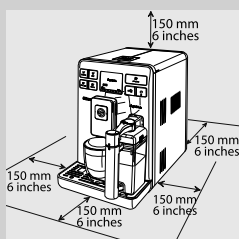

4 Plaats het (externe) lekbakje met rooster in de machine. Controleer of het goed geplaatst is.



Opmerking:

het lekbakje heeft als doel het water op te vangen dat uit de schenkinrichting komt tijdens de spoelcyclus/zelfreiniging en de eventuele koffie die wordt gemorst tijdens de bereiding van de dranken. Leeg en was het lekbakje dagelijks en elke keer wanneer de indicator voor lekbakje vol omhoog is gekomen.

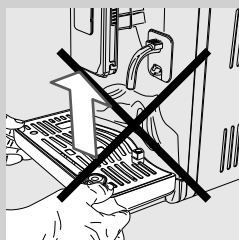

Waarschuwing:

haal het lekbakje **NIET** meteen na de inschakeling van de machine er uit. Wacht een paar minuten voor de uitvoering van de spoelcyclus/zelfreiniging.

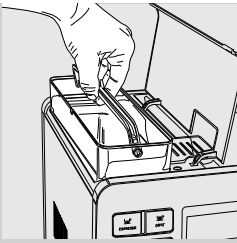

- 5** Til de deksel op en haal het waterreservoir aan het hengsel uit de machine.

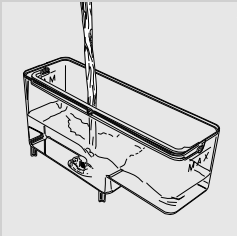

- 6** Spoel het reservoir met vers water.

- 7** Vul het reservoir met vers water tot het MAX niveau en plaats het terug in de machine. Controleer of het goed geplaatst is.

! **Waarschuwing:**

vul het reservoir niet met warm, kokend of koolzuurhoudend water of andere soorten vloeistoffen die het reservoir en de machine zouden kunnen beschadigen.

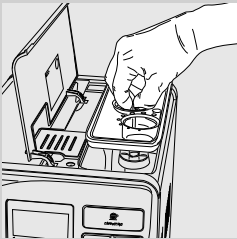

- 8** Til de deksel van het koffiebonenreservoir op en haal de binnendeksel eraf.

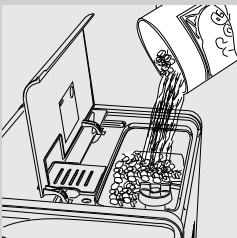

- 9** Gooi langzaam de koffiebonen in het reservoir. Plaats de binnendeksel weer terug en sluit de buitenste deksel.

≡ **Opmerking:**

gooi niet te veel koffiebonen in het koffiebonenreservoir om de maaltjes van de machine niet te verminderen.

! **Waarschuwing:**

vul het reservoir altijd alleen met koffiebonen. Poederkoffie, oploskoffie, gekarameliseerde koffie en andere voorwerpen kunnen de machine beschadigen.

10 NEDERLANDS

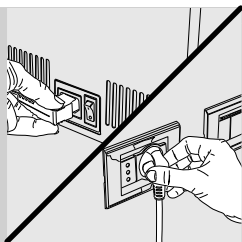

10 Steek de stekker in het contact geplaatst aan de achterkant van het apparaat.

11 Steek de stekker aan het andere uiteinde van de voedingskabel in een stopcontact met de juiste spanning.

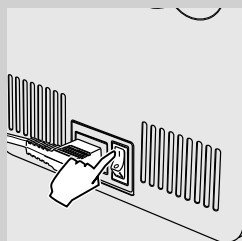

12 Zet de hoofdschakelaar in de stand "I" om de machine in te schakelen.



13 Het volgende scherm zal worden weergegeven. Kies de gewenste taal door op de scrolltoetsen "V" of "A" te drukken.



14 Druk op de toets "OK" om te bevestigen.



Opmerking:

wanneer er geen taal gekozen wordt, zal de instelling opnieuw gevraagd worden bij de volgende inschakeling van de machine.



15 De machine is bezig met opwarmen.

EERSTE INSCHAKELING

Automatische spoelcyclus/zelfreiniging

Nadat de machine is opgewarmd, zal het een automatische spoelcyclus/zelfreiniging van de interne circuits met vers water uitvoeren. Deze handeling vergt minder dan een minuut.

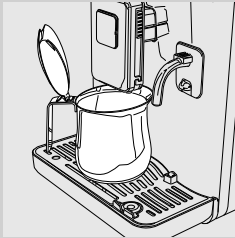

- 16** Zet een kannetje onder de schenkinrichting om de kleine hoeveelheid water die eruit komt op te vangen.

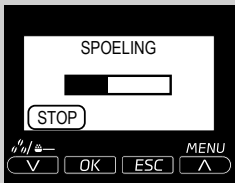

- 17** Het volgende scherm zal worden weergegeven. Wacht totdat de cyclus automatisch eindigt.



Opmerking:

druk op toets "V" om de afgifte te stoppen.



- 18** Wanneer de bovenstaande handelingen zijn beëindigd, geeft de machine het hiernaast afgebeelde display weer.

Handmatige spoelcyclus

Bij het eerste gebruik van de machine is het noodzakelijk een spoelcyclus te starten. Tijdens dit proces wordt de cyclus voor de koffieafgifte geactiveerd en stroomt het verse water door de schenkinrichting. De handeling vergt enkele minuten.

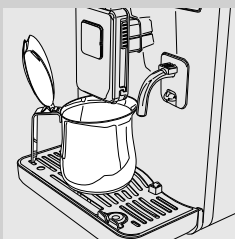

- 1** Plaats een kannetje onder de schenkinrichting.



8 Na water te hebben verstrekt, verwijder het kannetje en leeg het.

9 Herhaal de onder punt 5 tot punt 8 beschreven handelingen totdat er geen water meer in het reservoir zit, ga vervolgens verder met punt 10.

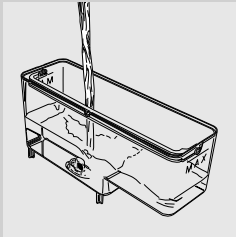

10 Vul na beëindiging het waterreservoir opnieuw tot het MAX niveau. Nu is de machine klaar voor de afgifte van koffie.

Opmerking:

indien de machine gedurende twee of meer weken niet gebruikt is, zal er bij inschakeling een automatische spoelcyclus/zelfreiniging worden uitgevoerd. Vervolgens dient er een handmatige spoelcyclus zoals hierboven beschreven gestart te worden.

De automatische spoelcyclus/zelfreiniging wordt automatisch gestart ook bij het starten van de machine (met koude ketel), wanneer de machine bezig is om in de stand-by te gaan of na het indrukken van de toets "⏻" om de machine uit te schakelen (na de afgifte van een koffie).

Meting en programmering van de waterhardheid

De meting van de waterhardheid is erg belangrijk om de frequentie voor de ontkalking van de machine te bepalen en voor de installatie van de waterfilter "INTENZA+" (raadpleeg het volgende hoofdstuk voor nadere details over de waterfilter).

Voor de meting van de waterhardheid dient men zich aan de volgende aanwijzingen te houden.

1 Dompel de tester voor de waterhardheid meegeleverd met de machine gedurende 1 seconde in het water.

Opmerking:

de tester kan maar voor één meting gebruikt worden.

2 Wacht een minuut.

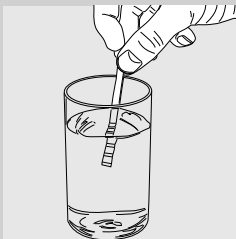

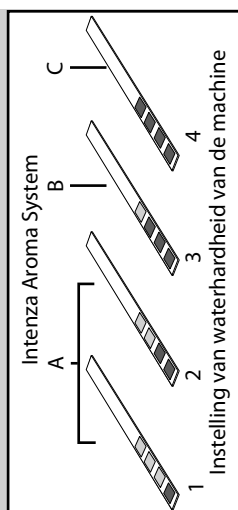

- 3 Controleer hoeveel vierkantjes rood worden en raadpleeg vervolgens de tabel.

Opmerking:

de nummers op de tester komen overeen met de instellingen voor de afstelling van de waterhardheid.

Om precies te zijn:

1 = 1 (zeer zacht water)

2 = 2 (zacht water)

3 = 3 (hard water)

4 = 4 (zeer hard water)

De letters komen overeen met de tektjes die zich aan de basis van de waterfilter "INTENZA+" bevinden (zie volgende hoofdstuk).

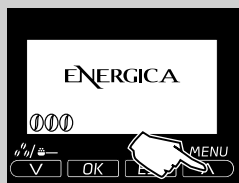

- 4 Nu is het mogelijk om de instellingen voor de waterhardheid te programmeren. Druk op de toets "MENU" om in het hoofdmenu van de machine te gaan.

Opmerking:

de machine wordt geleverd met een standaard instelling voor de waterhardheid die overeenkomt met de meeste soorten water.

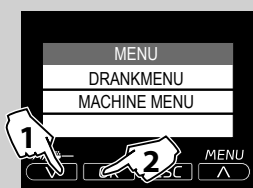

- 5 Druk op de toets "V" om de opties te doorlopen. Druk op de toets "OK" om MACHINE MENU te kiezen.

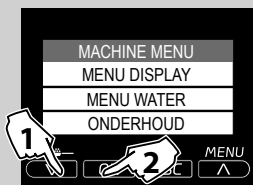

- 6 Druk op de toets "V" om MENU WATER te kiezen. Druk op "OK" om te bevestigen.



- 7 Selecteer de optie WATERHARDHEID door op de toets "OK" te drukken en programmeer de waarde voor de waterhardheid.

Installatie waterfilter "INTENZA+"

Het wordt aangeraden om de waterfilter "INTENZA+" te installeren, die de vorming van kalkaanslag in de machine beperkt en die een sterker aroma aan uw espresso geeft.



De waterfilter INTENZA+ wordt los verkocht. Voor nadere details, raadpleeg het hoofdstuk "Bestelling van onderhoudsproducten" in deze gebruiksaanwijzing.

Water is een heel belangrijk bestanddeel bij de bereiding van een espresso: daarom is het heel belangrijk dit professioneel te filtreren. De waterfilter "INTENZA+" kan de vorming van mineraalafzettingen voorkomen, waardoor de kwaliteit van het water wordt verbeterd.

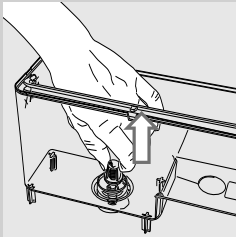

- 1** Verwijder het witte filtertje dat zich in het waterreservoir bevindt en bewaar het op een droge plaats.



- 2** Haal de waterfilter "INTENZA+" uit de verpakking en dompel het in verticale positie (met de opening naar boven) in koud water en druk zachtjes op de zijkanten om de luchtbelletjes er uit te laten.

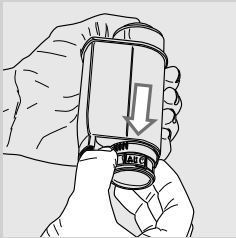

- 3** Stel de filter in volgens de uitgevoerde metingen (zie vorige hoofdstuk) en zoals gespecificeerd aan de basis van de filter:
 A = zacht water – in overeenstemming met 1 of 2 op de tester
 B = hard water (standaard) – in overeenstemming met 3 op de tester
 C = zeer hard water – in overeenstemming met 4 op de tester

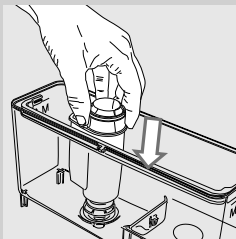

- 4** Plaats het filter in het lege waterreservoir. Duw het zo ver mogelijk naar beneden.

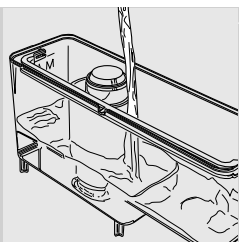

5 Vul het reservoir met vers water en plaats deze terug in de machine.



6 Plaats een ruim kannetje (1,5 l) onder de schenkinrichting voor water.

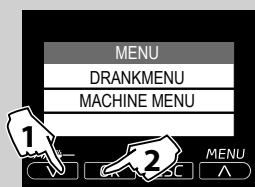

7 Druk op de toets "MENU" om in het hoofdmenu van de machine te gaan.

8 Druk op de toets "V" om de opties te doorlopen. Druk op de toets "OK" om MACHINE MENU te kiezen.

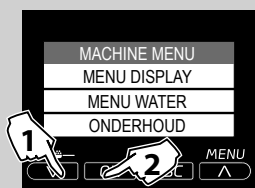

9 Druk op de toets "V" om MENU WATER te kiezen. Druk op "OK" om te bevestigen.



10 Selecteer "FILTER ACTIVEREN" en druk op "OK".



11 Druk op de toets "OK" om te bevestigen dat men de procedure voor de activering van de filter wenst te starten.



12 Druk op de toets "OK" om de plaatsing van de waterfilter en het vullen van het reservoir te bevestigen.



13 De machine geeft aan om de schenkinrichting voor water te installeren. Controleer of het goed geplaatst is. Druk op "OK" om te bevestigen.



14 Druk op de toets "OK" om de aanwezigheid van een kannetje onder de schenkinrichting voor water te bevestigen.



15 De machine begint met water te verstrekken. Het volgende scherm zal worden weergegeven. Verwijder het kannetje na beëindiging van de afgifte.

Vervanging van de waterfilter "INTENZA+"

Wanneer het nodig is de waterfilter "INTENZA+" te vervangen, wordt het symbool  weergegeven.



1 Voer de vervanging van de filter uit zoals beschreven in het voorgaande hoofdstuk.

2 Het apparaat is nu geprogrammeerd voor het gebruik van een nieuwe filter.

Opmerking:

wanneer de filter al geïnstalleerd is en men deze wil verwijderen zonder het te vervangen, dient men de optie "FILTER VRIJGEVEN" te selecteren en het op OFF in te stellen.

Indien de waterfilter "INTENZA+" niet aanwezig is, dient men in het reservoir het eerder verwijderde witte filtertje terug te plaatsen.

INSTELLINGEN

Met de machine kunnen er enkele afstellingen worden uitgevoerd om de beste koffie te verstrekken.

Saeco Adapting System

Koffie is een natuurlijk product en haar eigenschappen kunnen veranderen afhankelijk van de afkomst, de melange en de branding. De machine is voorzien van een zelf-regulerend systeem dat het mogelijk maakt om alle soorten koffiebonen te gebruiken die in de handel verkrijgbaar zijn (niet gekarameliseerd).

De machine stelt zich zelf automatisch in na de afgifte van enkele kopjes koffie om het trekken van de koffie te optimaliseren in verhouding tot de compactheid van de gemalen koffie.

Afstelling van de keramische koffiemolen

De keramische maalelementen garanderen een nauwkeurige maalbaarheid voor elke soort koffiemelange en voorkomt het oververhitten van de bonen.

Deze technologie biedt het totale behoud van het aroma waardoor de ware Italiaanse smaak in elk kopje wordt gegarandeerd.



Let op:

de keramische koffiemolen bevat bewegende onderdelen die gevaarlijk kunnen zijn. Het is dus verboden er vingers of andere voorwerpen in te steken. Alvorens handelingen binnen in het koffiebonenreservoir te verrichten, zet de machine uit door op de ON/OFF toets te drukken en haal de stekker uit het stopcontact.

De keramische maalelementen kunnen afgesteld worden om de maalbaarheid van de koffie aan te passen aan uw persoonlijke smaak.



Let op:

de knop voor de afstelling van de maalbaarheid binnen in het koffiebonenreservoir dient alleen gedraaid te worden wanneer de keramische koffiemolen in werking is.

Het is mogelijk deze afstelling uit te voeren door de knop voor de afstelling van de maalbaarheid geplaatst in het koffiebonenreservoir in te drukken en te draaien.

1 Til de deksel van het koffiebonenreservoir op.



- 2** Draai de knop voor de afstelling van de maalfijnheid één klik per keer. Het verschil in smaak is pas merkbaar na de afgifte van 2-3 espresso's.

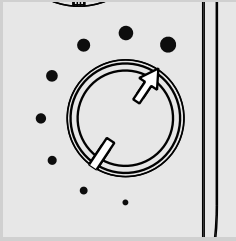

- 3** De referentietekens op de deksel van het koffiebonenreservoir geven de ingestelde maalfijnheid aan. Er kunnen 8 verschillende maalfijnheden worden ingesteld, die variëren van:

- zeer grove maling (●): lichtere smaak, voor melanges met donkere branding;

tot:

- zeer fijne maling (◦): sterkere smaak, voor melanges met lichte branding.

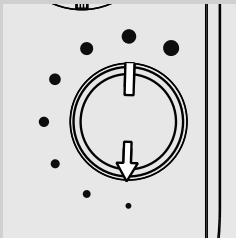

Wanneer de keramische koffiemolen wordt ingesteld op een fijnere maling, zal de smaak van de koffie sterker zijn. Voor koffie met lichtere smaak, dient de keramische koffiemolen op een grovere maling ingesteld te worden.

Afstelling van het aroma (koffiesterkte)

Kies uw favoriete koffiemelange en stel de hoeveelheid te malen koffie in op basis van uw persoonlijke smaak. Het is ook mogelijk de functie voor voorgemalen koffie te selecteren.



Opmerking:

de keuze dient uitgevoerd te worden voordat de koffie wordt gekozen.

Met de machine kan de juiste hoeveelheid gemalen koffie voor elk product ingesteld worden. De standaard instelling, voor elk product, kan worden geprogrammeerd met het "DRANKMENU" (zie hoofdstuk "Programmering van de drank", optie "Hoeveelheid koffie").



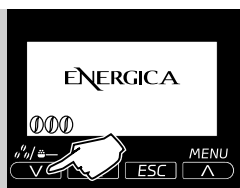

1 Om tijdelijk de hoeveelheid gemalen koffie te wijzigen, dient men op de toets "✓" op het bedieningspaneel te drukken.

2 Het aroma wijzigt met een graad al naar gelang de gekozen hoeveelheid:

0 = slappe dosering

00 = normale dosering

000 = sterke dosering

☕ = de drank wordt bereid met voorgemalen koffie

Afstelling schenkinrichting

De schenkinrichting is in hoogte verstelbaar, zodat het beter aangepast kan worden aan de afmetingen van de gebruikte kopjes.

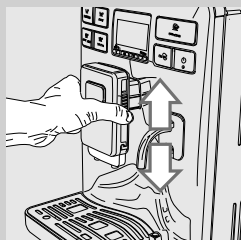

Om de verstelling uit te voeren, dient men de schenkinrichting handmatig te verhogen of verlagen met de vingers zoals weergegeven in de afbeelding.



De aangeraden standen zijn:
Voor kleine kopjes;



Voor grote bekers;



Voor Latte Macchiato glazen.



Opmerking:



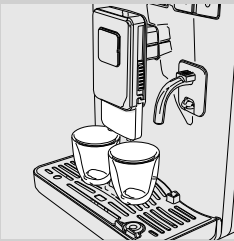

het is bovendien mogelijk om de schenkinrichting te verwijderen voor het gebruik van grote glazen.





Onder de schenkinrichting kunnen twee bekers/kopjes geplaatst worden om tegelijkertijd twee koffie te verstrekken.

Hoeveelheid koffie

De machine biedt de mogelijkheid om de hoeveelheid verstrekte koffie of melk in te stellen afhankelijk van uw persoonlijke smaak en de afmetingen van de bekers/kopjes.

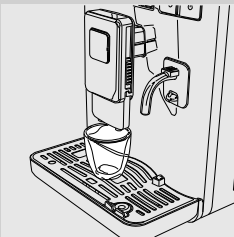
Bij elke druk op de toets "  " "  " "  " of "  " zal de machine een bepaalde hoeveelheid koffie verstrekken. Aan elke toets is een onafhankelijke afgifte verbonden.



De volgende procedure illustreert de programmering van de toets "  " **ESPRESSO** ".

- 1** Plaats een kopje onder de schenkinrichting.



- 2** Houd de toets "  " ingedrukt totdat het symbool "MEMO" verschijnt. Laat de toets los. Nu is de machine bezig met programmeren. De machine begint met de afgifte van de koffie.

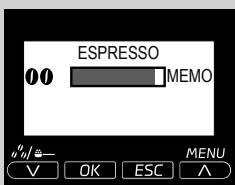



- 3 Wanneer het symbool "STOP" verschijnt, dient men op de toets "V" te drukken zodra de gewenste hoeveelheid is bereikt.

Nu is de toets geprogrammeerd; bij elke druk op de toets zal de machine de zojuist geprogrammeerde hoeveelheid espresso verstrekken.



Opmerking:

houd u aan dezelfde procedure voor de programmering van de toetsen

"CAFFÈ" "CAFFÈ LUNGO" en "CAPPUCCINO".

Gebruik altijd de toets "V" om de koffieafgifte te stoppen wanneer de gewenste hoeveelheid is bereikt.

Men kan de hoeveelheid van de drank ook instellen via het "DRANKMENU" (zie hoofdstuk "Programmering van de drank", optie "Hoeveelheid koffie").

AFGIFTE VAN ESPRESSO, KOFFIE EN SLAPPE KOFFIE

Controleer voor de afgifte van de koffie of er geen meldingen zijn op het display en of het waterreservoir en het koffiebonenreservoir vol zijn.

Afgifte van espresso, koffie en slappe koffie met koffiebonen

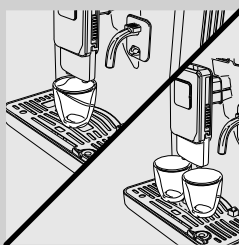

- 1 Plaats 1 of 2 kopjes onder de schenkinrichting.



- 2 Druk op de toets "ESPRESSO" voor espresso, de toets "CAFFÈ" voor koffie of op de toets "CAFFÈ LUNGO" voor slappe koffie.



- 3 Om 1 espresso, 1 koffie of 1 slappe koffie te verstrekken, dient men één maal op de gewenste toets te drukken. Het volgende scherm zal worden weergegeven.

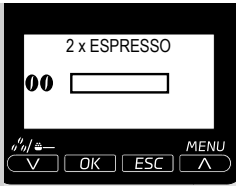

- 4 Om 2 espresso's, 2 kopjes koffie of 2 kopjes slappe koffie te verstrekken, dient men tweemaal achterelkaar op de gewenste toets te drukken. Het volgende scherm zal worden weergegeven.

Opmerking:

in deze werkingsstand maalt en doseert de machine automatisch de juiste hoeveelheid koffie. De bereiding van twee espresso's vereist twee maalcycli en twee afgiftecycli, die automatisch uitgevoerd worden.



- 5 Na de voorinfusiecyclus begint de koffie uit de schenkinrichting te stromen.



- 6 De koffieafgifte zal automatisch stoppen wanneer het ingestelde niveau is bereikt; het blijft echter mogelijk om de koffieafgifte eerder te onderbreken door op de toets "volume" te drukken.

Afgifte van espresso, koffie en slappe koffie met voorgemalen koffie

Deze functie biedt de mogelijkheid om voorgemalen en cafeïnevrije koffie te gebruiken.

Met de functie voorgemalen koffie kan men slechts één koffie per keer verstrekken.



- 1 Om de functie voor voorgemalen koffie te kiezen, dient men op de toets "V" te drukken totdat dit symbool wordt weergegeven als functie op het display.

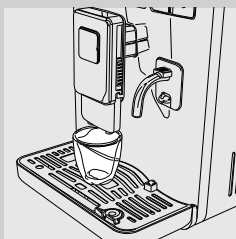

- 2 Plaats een kopje onder de schenkinrichting.



- 3 Druk op de toets "ESPRESSO" voor espresso, de toets "CAFFE" voor koffie of op de toets "CAFFE LUNGO" voor slappe koffie. De afgiftecyclus wordt gestart.



- 4 Het volgende scherm zal worden weergegeven.

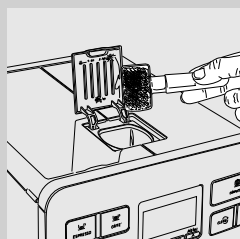

- 5 Til de deksel van het betreffende reservoir op en voeg een maatlepel voorgemalen koffie toe. Gebruik alleen de met de machine meegeleverde maatlepel, sluit vervolgens de deksel van het vak voor voorgemalen koffie.



Let op:

doe alleen voorgemalen koffie in het vak voor voorgemalen koffie. Het gebruik van andere producten en voorwerpen kan ernstige schade aan de machine veroorzaken. Deze schade valt niet onder de garantie.



- 6 Druk op "OK" om te bevestigen en de afgifte te starten.

- 7 Na de voorinfusiecyclus begint de koffie uit de schenkinrichting te stromen.

- 8 De koffieafgifte zal automatisch stoppen wanneer het ingestelde niveau is bereikt; het blijft echter mogelijk om de koffieafgifte eerder te onderbreken door op de toets "V" te drukken.

Na de afgifte keert de machine terug naar het hoofdmenu.

Om andere koffie te verstrekken met voorgemalen koffie, dient men de zojuist beschreven handelingen te herhalen.



Opmerking:

indien men binnen 30 seconden niet op de toets OK drukt om de afgifte te starten, zal de machine naar het hoofdmenu terugkeren en de eventuele ingevoerde koffie in de koffiediklade legen.

Als er in het vak geen voorgemalen koffie is gedaan, zal alleen water worden verstrekt.

Als de dosis te groot is of er 2 of meerdere maatlepels met koffie erin worden gedaan, zal de machine het product niet verstrekken. Men verkrijgt alleen de afgifte van water en de gemalen koffie wordt gelegeed in de koffiediklade.

MELKKAN

Dit hoofdstuk illustreert het gebruik van de melkkan voor de bereiding van cappuccino, Latte Macchiato of warme melk.



Opmerking:

voordat men de melkkan gebruikt, dient men het eerst zorgvuldig te reinigen, zoals beschreven in het hoofdstuk "Reiniging en onderhoud".

Het wordt aangeraden om de kan met koude melk te vullen (circa 5°C). Zet de kan na gebruik terug in de koelkast. Laat de melk NIET langer dan 15 minuten buiten de koelkast staan.



Let op:

gebruik uitsluitend met melk of met water voor de reiniging.

Het vullen van de melkkan

De melkkan dient voor gebruik gevuld te worden.

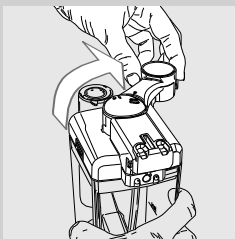

1

Open de schenkinrichting van de melkkan door het met de klok mee te draaien tot het vastklikt.

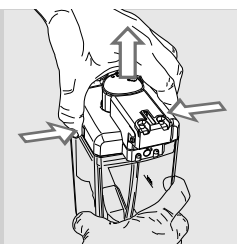

2 Druk op de ontgrendelingsknoppen en til de deksel op.

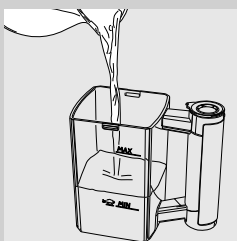

3 Schenk de melk in de kan: de hoeveelheid melk dient tussen het minimum niveau (MIN) en het maximum niveau (MAX) aangeduid op de melkkan te liggen.

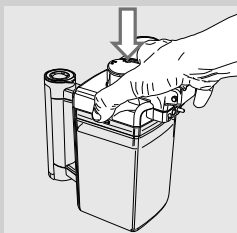

4 Doe de deksel er weer op en sluit de schenkinrichting van de kan door het tegen de klok in te draaien.

De kan is klaar om gebruikt te worden.

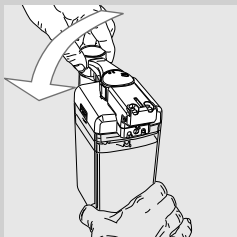

Het plaatsen van de melkkan



1 Indien de schenkinrichting voor water geplaatst is, verwijder het zoals getoond in de figuur:

- Druk op de toets onderaan de schenkinrichting voor water om het te deblokken en til het iets op;



- Trek aan de schenkinrichting voor water en verwijder het.

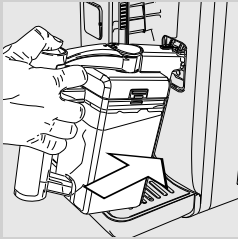

- 2** Houd de melkkan een beetje schuin en steek het voorste gedeelte in de machine.

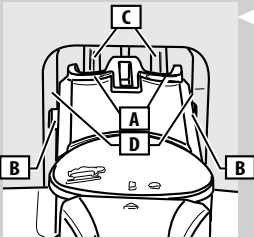

In deze fase bevinden de gaten van de kan (A) zich lager dan de aansluitingspunten (C). De pinnen (B) zijn op dezelfde hoogte als de geleiders (D).

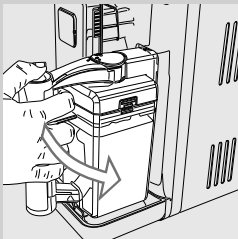

- 3** Druk en draai de kan naar beneden totdat het bevestigd wordt aan het (externe) lekbakje (E).

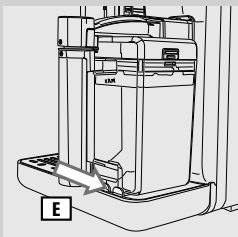

! **Waarschuwing:**
plaats de kan niet met kracht.

Het verwijderen van de melkkan

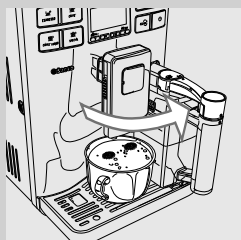

- 1 Sluit de schenkinrichting van de melkkan door het tegen de klok in te draaien.

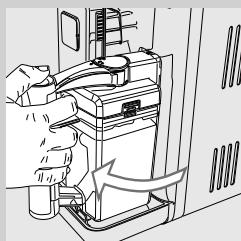

- 2 Draai de kan omhoog totdat het loshaakt uit het (externe) lekbakje (E).

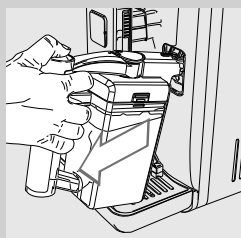

- 3 Haal de kan nu helemaal uit de machine.

Het legen van de melkkan

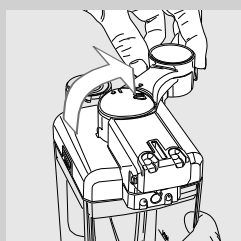

- 1 Open de schenkinrichting van de melkkan door het met de klok mee te draaien.

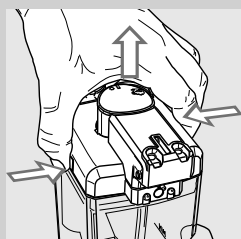

- 2 Druk op de ontgrendelingsknoppen om de deksel te verwijderen.
- 3 Til de deksel op. Leeg de melkkan en reinig het goed.



Opmerking:

reinig de melkkan na elk gebruik zoals beschreven staat in het hoofdstuk "Reiniging en Onderhoud".

SCHENKINRICHTING VOOR WATER

Plaatsing van de schenkinrichting voor water



- 1 Houd de schenkinrichting voor water een beetje schuin en plaats het in de geleiders van de machine.

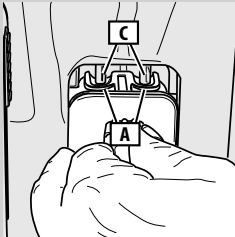

In deze fase bevinden de gaten van de schenkinrichting (A) zich lager dan de aansluitingspunten (C). De pinnen van de schenkinrichting zijn op dezelfde hoogte als de geleiders.



- 2 Duw en draai de schenkinrichting voor water naar beneden totdat het vasthaakt aan de machine zoals wordt getoond is de afbeelding.

! **Waarschuwing:**
duw de schenkinrichting er niet met kracht in.

Verwijdering van schenkinrichting voor water



! **Let op:**
gevaar voor brandwonden! Aan het begin van de afgifte kunnen er water- en stoomspetters vrijkomen. Gevaar voor brandwonden! Wacht tot de afgifte- of reinigingscyclus beëindigd is voordat men de schenkinrichting voor water verwijderd.

- 1 Druk op de toets onderaan de schenkinrichting voor water om het te deblokken en til het iets op.



- 2 Trek aan de schenkinrichting voor water en verwijder het.

AFGIFTE VAN EEN CAPPUCCINO



Let op:

gevaar voor brandwonden! Aan het begin van de afgifte kunnen er melk- en stoomspetters vrijkomen. Gevaar voor brandwonden! Pak het handvat van de kan niet vast tijdens de reinigingscyclus: gevaar voor brandwonden! Wacht tot het einde van de cyclus voor de melkkan te verwijderen.

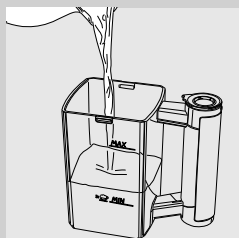

1

Vul de kan met melk. De hoeveelheid melk dient tussen het minimum niveau (MIN) en het maximum niveau (MAX) aangeduid op de melkkan te liggen.



Opmerking:

gebruik koude melk (~5 °C / 41 °F) met een proteïnegehalte van ten minste 3% om een cappuccino van goede kwaliteit te krijgen. Het is mogelijk om zowel volle melk als halfvolle melk te gebruiken, op basis van de persoonlijke smaak.

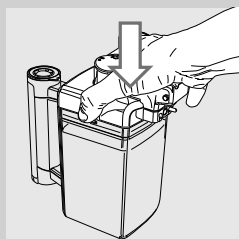

2

Doe de deksel er weer op en plaats de melkkan in de machine.

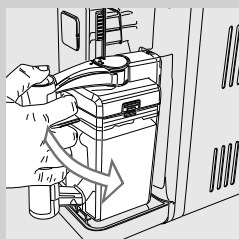

3

Plaats een beker onder de koffieschenkinrichting.

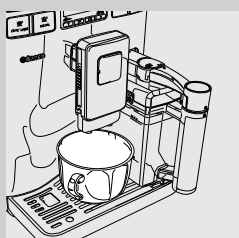

4

Open de schenkinrichting van de melkkan door het met de klok mee te draaien.

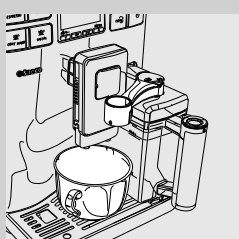

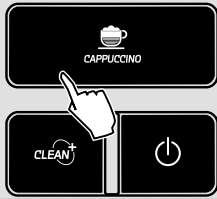

5 Druk op toets "  " om de afgifte te starten.

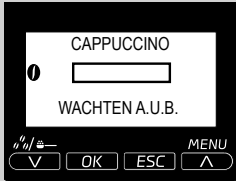

6 De machine is bezig met opwarmen.



Opmerking:

de machine heeft een langere wachttijd nodig voor de verwarming indien de functie ECOMODE geactiveerd is. Zie voor nadere details het hoofdstuk "Programmering van de machine".



7 Wanneer de machine het volgende scherm toont, is het bezig met de afgifte van de melkschuim.
Men kan de afgifte eerder beëindigen door op de toets "MENU" te drukken.



8 Als de afgifte van de melkschuim gestopt is, zal de machine koffie verstrekken. Men kan de afgifte eerder beëindigen door op de toets "  " te drukken.

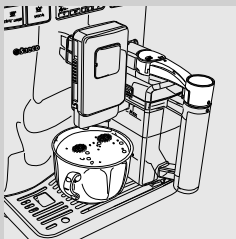

9 Verwijder het kopje en sluit de schenkinrichting voor melk door het tegen de klok in te draaien.

10 Wacht enkele ogenblikken. Nu zal de machine de automatische reinigingscyclus starten (zie hoofdstuk "Reiniging en onderhoud").

11 Na de beëindiging van de reinigingscyclus, verwijder de melkkan en zet het in de koelkast.

Voor de bereiding van Latte Macchiato of warme melk, raadpleeg het hoofdstuk "Special dranken".

Instelling hoeveelheid cappuccino

Bij elke druk op de toets "  " zal de machine een geprogrammeerde hoeveelheid cappuccino in het kopje verstrekken.

De machine biedt de mogelijkheid om de hoeveelheid cappuccino in te stellen afhankelijk van uw persoonlijke smaak en de afmetingen van de bekerc/kopjes.

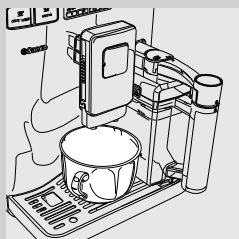

- 1 Vul het kan met melk en plaats het in de machine.

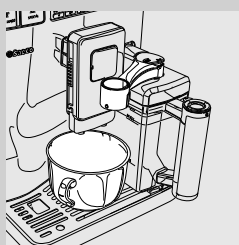

- 2 Plaats een kopje onder het uitlooppijpje en open de schenkinrichting van de kan door het met de klok mee te draaien.



- 3 Houd de toets "  " ingedrukt totdat de melding "MEMO" op het display verschijnt, laat dan de toets los. Nu is de machine bezig met programmeren.

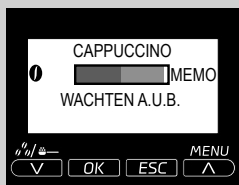

- 4 De machine is bezig met opwarmen.



- 5 Wanneer de machine het symbool hiernaast toont, begint de afgifte van de melkschuim in het kopje. Druk op de toets "MENU" wanneer de gewenste hoeveelheid melk is bereikt.

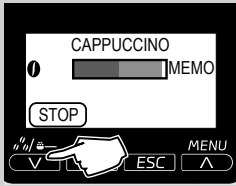

- 6 Als de afgifte van de melkschuim gestopt is, begint de machine de afgifte van koffie. Druk op de toets "✓" wanneer de gewenste hoeveelheid koffie is bereikt.

Nu is de toets "☕" geprogrammeerd. Bij elke druk op de toets zal de machine de zojuist geprogrammeerde hoeveelheid verstrekken.

SPECIAL DRANKEN

De machine heeft de mogelijkheid om meer producten op basis van koffie te verstrekken dan hierboven beschreven. Om dit te doen, dient men zich aan de volgende aanwijzingen te houden:



- 1 Druk op de toets "☕" om in het menu "SPECIAL DRANKEN" te gaan.



- 2 Selecteer de gewenste drank door op de scrolltoets "✓" of "∧" te drukken.



- 3 Wanneer de drank is geselecteerd, dient men op de toets "OK" te drukken om de bereiding te starten.

Opmerking:

indien men op de toets "☕" drukt zonder een product te kiezen, zal de machine na 10 seconden terugkeren naar het hoofdmenu.

Met de functie speciale dranken kan er een drank per keer verstrekt worden. Om meerdere dranken te verstrekken, dient men de punten 1 tot 3 te herhalen.

Latte Macchiato

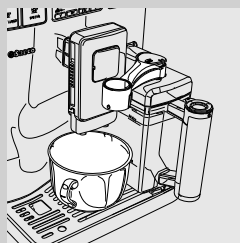

Let op:

gevaar voor brandwonden! Aan het begin van de afgifte kunnen er melk- en stoomspetters vrijkomen. Gevaar voor brandwonden! Pak het handvat van de kan niet vast tijdens de reinigingscyclus: gevaar voor brandwonden! Wacht tot het einde van de cyclus voor de melkkan te verwijderen.

- 1 Plaats de melkkan en zet het kopje onder de schenkinrichting. Open de schenkinrichting voor de melk door het met de klok mee te draaien.

- 2 Druk op de toets "  " om in het menu "SPECIAL DRANKEN" te gaan.

- 3 Na het selecteren van "LATTE MACCHIATO" met de scrolltoets "V" of "A", bevestig met "OK".

- 4 Als de afgifte van de melkschuim gestopt is, zal de machine koffie verstrekken. De afgifte kan eerder onderbroken worden door op de toets "STOP" te drukken.

Warme melk

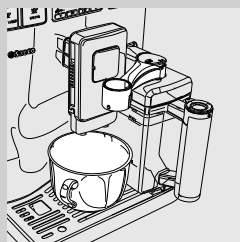

Let op:

gevaar voor brandwonden! Aan het begin van de afgifte kunnen er melk- en stoomspetters vrijkomen. Gevaar voor brandwonden! Pak het handvat van de kan niet vast tijdens de reinigingscyclus: gevaar voor brandwonden! Wacht tot het einde van de cyclus voor de melkkan te verwijderen.

- 1 Plaats de melkkan en zet het kopje onder de schenkinrichting. Open de schenkinrichting voor de melk door het met de klok mee te draaien.

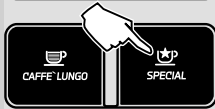

2 Druk op de toets "  " om in het menu "SPECIAL DRANKEN" te gaan.

3 Na het selecteren van "WARMER MELK" met de scrolltoets "V" of "^", bevestig met "OK".

4 De machine begint met warme melk te verstrekken. De afgifte kan eerder onderbroken worden door op de toets "STOP" te drukken.

Afgifte van heet water



Let op:

gevaar voor brandwonden! Aan het begin van de afgifte kunnen er water- en stoomspetters vrijkomen. Gevaar voor brandwonden! Wacht tot het einde van de cyclus voor de schenkinrichting voor water te verwijderen.



1 Installeer de schenkinrichting voor water (zie hoofdstuk "Schenkinrichting voor water").

2 Plaats een kannaetje onder de schenkinrichting voor water.



3 Druk op de toets "  " om in het menu "SPECIAL DRANKEN" te gaan.

4 Na het selecteren van "HEET WATER" met de scrolltoets "V" of "^", bevestig met "OK".

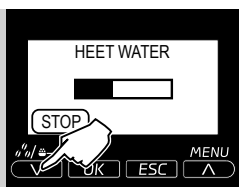

- 5** De afgifte van heet water begint. De afgifte kan eerder onderbroken worden door op de toets "STOP" te drukken.

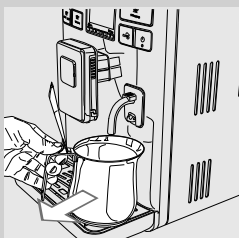

- 6** Neem na de beëindiging het kannetje met de gewenste hoeveelheid water weg.

Het restwater in het circuit kan druppelsgewijs eruit komen. Dit is een normale eigenschap van de machine.

PROGRAMMERING DRANK

De machine kan geprogrammeerd worden om de smaak van de koffie aan te passen aan uw persoonlijke smaak. Voor elke drank is het mogelijk om de instellingen te personaliseren.



- 1** Druk op de toets "MENU" om in het hoofdmenu van de machine te gaan.

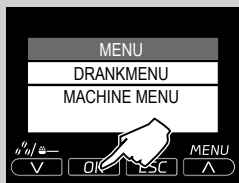

- 2** Druk op de toets "OK" om in het DRANKMENU te gaan.



Opmerking:

kies de gewenste optie door op de scrolltoets "V" of "A" te drukken en bevestig met "OK".

Programmering van cappuccino

De volgende procedure beschrijft de programmering van een cappuccino.

Hierna worden de instellingen van elk submenu getoond. Om ze te selecteren, druk op de scrolltoets "V" of "^". Bevestig de instellingen met "OK".



Druk op "OK" om CAPPUCCINO te selecteren uit het drankmenu.

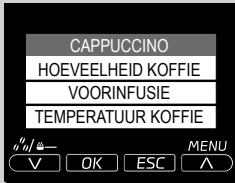

HOEVEELHEID KOFFIE

Deze instelling regelt de hoeveelheid koffie die gemaal wordt voor de afgifte van de drank.

GEMALEN KOFFIE = de drank wordt bereid met voorgemalen koffie

MILD = lichte dosering

NORMAAL = normale dosering

STERK = sterke dosering

VOORINFUSIE

Met deze functie kan de functie van de voorinfusie worden uitgevoerd. Tijdens de voorinfusie wordt de koffie licht bevochtigd om het aroma maximaal te versterken.

OFF: de functie van de voorinfusie wordt niet uitgevoerd.

LAAG: de functie van de voorinfusie is actief.

HOOG: de functie van de voorinfusie duurt veel langer om de smaak van de koffie te versterken.

TEMPERATUUR KOFFIE

Met deze instelling kan de temperatuur van de koffie worden geregeld.

LAAG: lage temperatuur.

NORMAAL: gemiddelde temperatuur.

HOOG: hoge temperatuur.

HOEVEELHEID KOFFIE

Door de balk op het display aan te passen met de scrolltoetsen "V" of "A" is het mogelijk de hoeveelheid water voor de koffieafgifte te selecteren.

HOEVEELHEID MELK

Door de balk op het display aan te passen met de scrolltoetsen "V" of "A" is het mogelijk de hoeveelheid te gebruiken melk voor de geselecteerde drank te selecteren.

**Opmerking:**

de opties met betrekking tot de melk worden alleen laten zien voor de dranken op basis van melk.

DEFAULT

Voor elke drank is het mogelijk om de fabrieksinstellingen te herstellen. Als deze functie gekozen is, worden alle persoonlijke instellingen verwijderd.

Om de programmering te verlaten, dient men een of meerdere keren op de toets "ESC" te drukken totdat het hoofdmenu wordt weergegeven.

Programmering van heet water

De volgende procedure beschrijft de programmering van heet water.



- 1 Selecteer SPECIAL DRANKEN in het drankmenu door op de scrolltoets "V" of "A" te drukken.



- 2** Selecteer HEET WATER door op de scrolltoets "V" of "Λ" te drukken. Druk op "OK" om te bevestigen.

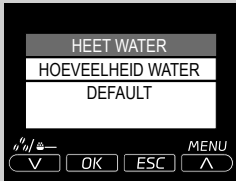

HOEVEELHEID WATER

Door de balk op het display aan te passen met de scrolltoetsen "V" of "Λ" is het mogelijk de hoeveelheid te verstrekken heet water te selecteren.

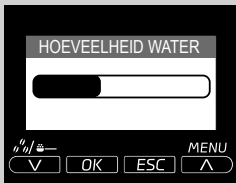

DEFAULT

Herstellen van de originele fabrieksinstellingen. Als deze functie gekozen is, worden alle persoonlijke instellingen verwijderd.

PROGRAMMERING VAN DE MACHINE



- 1** Druk op de toets "MENU" om in het hoofdmenu van de machine te gaan.

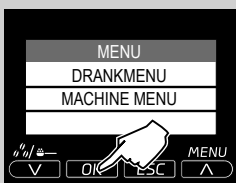

- 2** Selecteer MACHINE MENU door op de scrolltoets "V" of "Λ" te drukken. Druk op "OK" om te bevestigen.

Algemeen menu

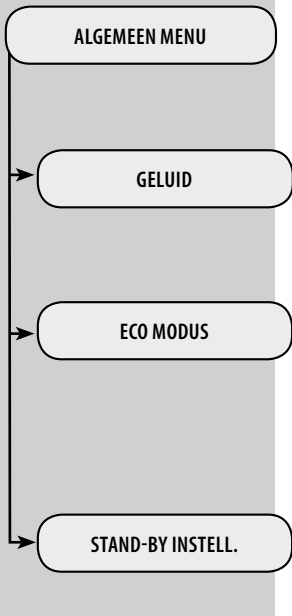
- 

ALGEMEEN MENU In het hoofdmenu kunnen de functioneringsinstellingen worden gewijzigd.
- GELUID** De functie GELUID activeert/deactiveert de geluidssignalen.
- ECO MODUS** Met de functie ECOMODE kan energie bespaart worden door de activering van de ketel bij het starten van de machine op niveau een te houden. Indien men meer dranken op basis van melk wenst te verstrekken, zou de tijd voor de verwarming langer kunnen worden. De functie is standaard op ON ingesteld.
- STAND-BY INSTELL.** De STAND-BY INSTELL. bepalen na hoeveel tijd na de laatste afgifte de machine in de stand-by stand gaat. De stand-by tijd varieert van 15, 30, 60 tot 180 minuten. De standaard ingestelde tijd is 30 minuten.

Menu display

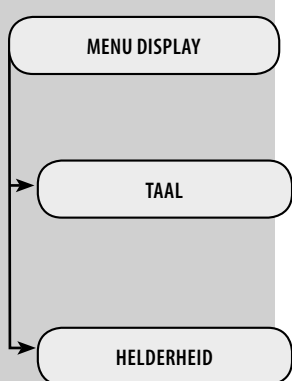
- 

MENU DISPLAY Met het menu Display kan de taal en de helderheid van het display worden ingesteld.
- TAAL** Deze instelling is belangrijk om automatisch de parameters van de machine in te stellen afhankelijk van het land van de gebruiker.
- HELDERHEID**

Menu water

MENU WATER

Met het MENU WATER kunnen de parameters met betrekking tot het water voor een optimale koffie worden ingesteld.

WATERHARDHEID

In WATERHARDHEID is het mogelijk om de graad voor de waterhardheid in te stellen.
Om de hardheid van het water te meten, raadpleeg het hoofdstuk "Meting en programmering van de waterhardheid".

FILTER VRIJGEVEN

Door deze filter te activeren, waarschuwt de machine de gebruiker wanneer de waterfilter vervangen moet worden.

OFF: waarschuwing geblokkeerd.

ON: waarschuwing vrijgegeven (deze waarschuwing wordt automatisch ingesteld wanneer de filter wordt geactiveerd).

FILTER ACTIVEREN

Om de filter te activeren na de installatie of de vervanging ervan. Raadpleeg het hoofdstuk "Installatie waterfilter INTENZA+".

Onderhoudsmenu

ONDERHOUD	Met het ONDERHOUDSMENU kunnen alle functies voor het juiste beheer van het onderhoud van de machine ingesteld worden.
PRODUCTTELLERS	Met de functie PRODUCTTELLERS kan het aantal producten dat bereid is voor elk afzonderlijk koffietype vanaf de laatste nulstelling worden weergegeven.
REINIGING UNIT	Met de functie REINIGING UNIT kan de maandelijkse reiniging van de koffie-unit worden uitgevoerd (zie hoofdstuk "Maandelijkse reiniging van de centrale koffie-unit").
REINIGING MELKKAN	Met de functie REINIGING MELKKAN kan de maandelijkse reiniging van de melkkan worden uitgevoerd (zie hoofdstuk "Maandelijkse reiniging van de melkkan").
ONTKALKING	De functie ONTKALKING activeert de ontkalkingscyclus (zie hoofdstuk "Ontkalking").
CLEAN MELKKAN	De functie CLEAN MELKKAN activeert de automatische zelfreinigingscyclus van de melkkan. De functie is standaard op ON ingesteld.

Fabrieksinstellingen

FABRIEKSINST.	Door de menu-ingang FABRIEKSINST. te activeren, worden alle instellingen van de machine teruggezet op de standaardwaarden. In dat geval worden alle persoonlijke parameters gewist.
----------------------	---

REINIGING EN ONDERHOUD

Dagelijkse reiniging van de machine



Waarschuwing:

het regelmatig reinigen en onderhouden van de machine is fundamenteel om de levenscyclus ervan te verlengen. Uw machine is continu blootgesteld aan vocht, koffie en kalk!

Dit hoofdstuk beschrijft op analytische wijze welke handelingen uitgevoerd dienen te worden en met welke frequentie. Indien deze handelingen niet uitgevoerd worden, zal de machine ophouden met goed te functioneren. Dit soort reparaties vallen NIET onder de garantie!



Opmerking:

- Gebruik voor de reiniging van de machine een zachte doek die met water bevochtigd is.
- Plaats de verwijderbare onderdelen niet in de afwasmachine.
- Gebruik geen alcohol, oplosmiddelen en/of schuurmiddelen om de machine te reinigen.
- Dompel de machine niet in water onder.
- Droog de machine en/of zijn onderdelen niet in de magnetron en/of in een traditionele oven.

Maak de koffiediklade en het lekbakje (intern) dagelijks leeg en reinig ze terwijl de machine aan is. Houd u aan de volgende aanwijzingen:

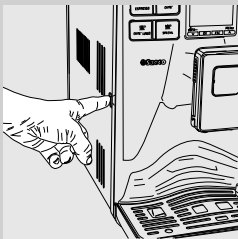

- 1** Druk op de knop en open de serviceklep.

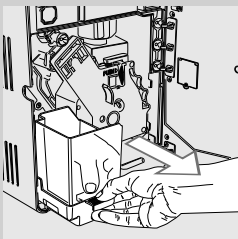

- 2** Verwijder het lekbakje (intern) en de koffiediklade.

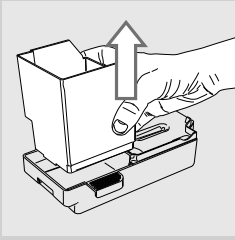

3 Leeg de koffiediklade en was het af met vers water.

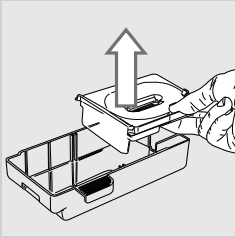

4 Leeg het lekbakje (intern) en was het af met vers water evenals de deksel.

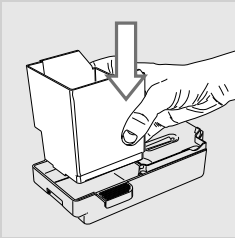

5 Zet de onderdelen weer op de juiste manier in elkaar.

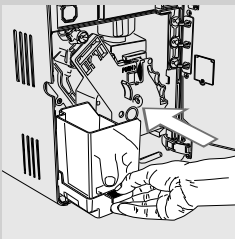

6 Plaats het lekbakje en de koffiediklade terug en sluit de serviceklep.



Opmerking:

als het koffiedik verwijderd wordt als de machine uitgeschakeld is, zal de teller van de koffiedik in de lade niet op nul worden teruggezet. In dat geval kan de machine de melding "KOFFIEDIKLADE LEGEN" te vroeg weergeven.

Dagelijkse reiniging van het waterreservoir

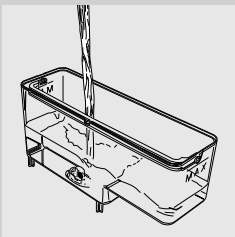

1 Verwijder het witte filtertje of de waterfilter "INTENZA+" (indien aanwezig) uit het reservoir en was het met vers water.

2 Plaats het witte filtertje of de waterfilter "INTENZA+" (indien aanwezig) weer terug op zijn plek door er zachtjes op te drukken en het tegelijkertijd iets te draaien.

3 Vul het waterreservoir met vers water.

Dagelijkse reiniging van de melkkan: zelfreinigingscyclus "CLEAN" (na elk gebruik)

Na beëindiging van de bereiding van een drank op basis van melk, voert de machine een automatische reinigingscyclus uit waarbij het stoom door de schenkinrichting voor melk spuit.

Deze cyclus kan ook handmatig geactiveerd worden door op de toets "CLEAN" op het bedieningspaneel te drukken. Deze handeling kan op elk willekeurig moment worden uitgevoerd.

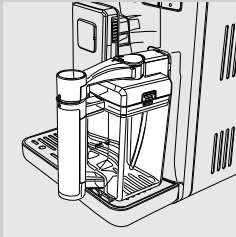

- 1 Plaats de melkkan in de machine zoals beschreven in het hoofdstuk "Melkkan". Sluit de schenkinrichting voor melk.



- 2 Druk op de toets "CLEAN" om de reinigingscyclus te starten.

Wekelijkse reiniging van de machine

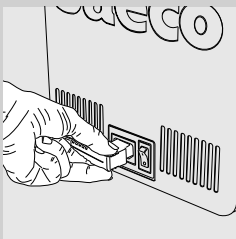

- 1 Zet de machine uit en haal de stekker uit het stopcontact.

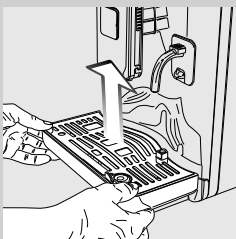

- 2 Haal het lekbakje (extern) eruit.

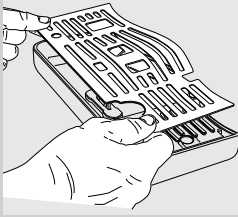

3 Haal het rooster eruit en was het zorgvuldig af.

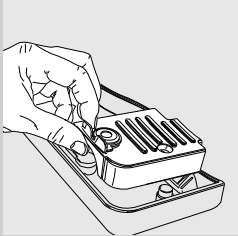

4 Haal de steun onder het rooster eruit. Was de steun en het lekbakje.

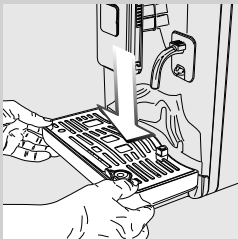

5 Droog het rooster af, monteer het en zet het weer terug in de machine.

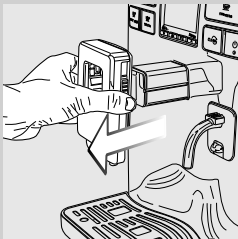

6 Verwijder de schenkinrichting en was met water.

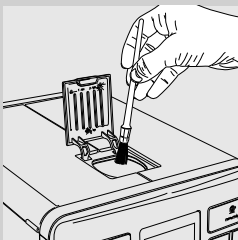

7 Maak het vak voor voorgemalen koffie schoon met een kwastje of een droge doek.

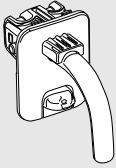

- 8** Was de schenkinrichting voor heet water onder stromend water.

Wekelijkse reiniging van de melkkan

De wekelijkse reiniging is completer, aangezien het eventuele melkresten uit de schenkinrichting van de kan verwijderd.

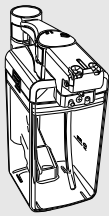

- 1** Haal vóór het reinigen de melkkan uit de machine en leeg het.



- 2** Open de schenkinrichting voor de melk door het met de klok mee te draaien.

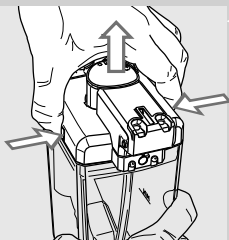

- 3** Druk op de zijkanten en til de deksel op.

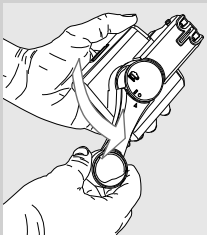

- 4** Zet het handvat in de ontgrendelingsstand door het tegen de klok in tot het symbool "●" te draaien.

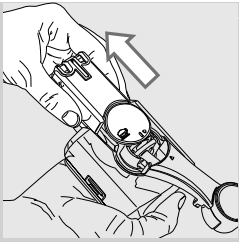

5 Verwijder de connector die in contact staat met de machine.

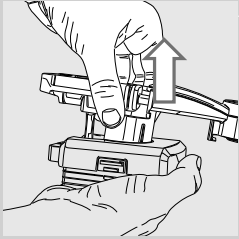

6 Haal het handvat samen met het aanzuigbuisje eruit.

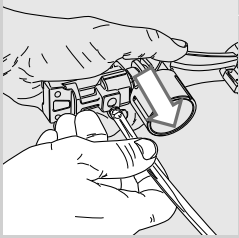

7 Haal het aanzuigbuisje eruit.

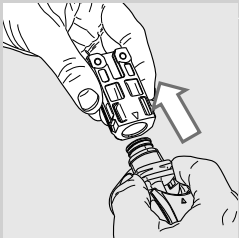

8 Haal de buitenste aansluiting eruit.

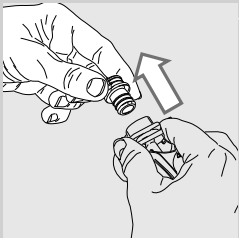

9 Verwijder de binnenste aansluiting.

10 Was alle onderdelen grondig af met lauw water.

11 Monteer weer alle onderdelen door de procedure in omgekeerde volgorde uit te voeren.



Waarschuwing:
Was de onderdelen van de kan **NIET** in de vaatwasmachine.

Wekelijkse reiniging van de centrale koffie-unit

De centrale koffie-unit dient iedere keer als het koffiebonenreservoir gevuld wordt geleegd te worden of ten minste één keer per week.



- 1 Druk op de knop en open de serviceklep.

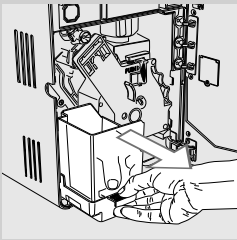

- 2 Verwijder het lekbakje (intern) en de koffiediklade.

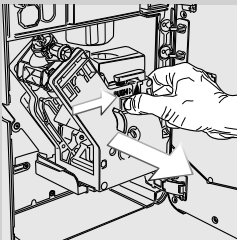

- 3 Om de centrale koffie-unit eruit te halen, dient men op de toets «PUSH» te drukken door aan het handvat te trekken.

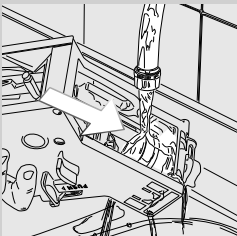

- 4 Was zorgvuldig de centrale koffie-unit met vers en lauw water; was het bovenste filter met zorg.

! **Waarschuwing:**
gebruik geen schoonmaakmiddelen of zeep voor de reiniging van de centrale koffie-unit.

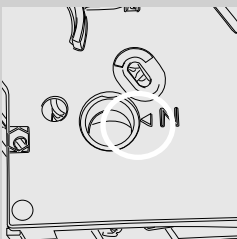

- 5 Laat de centrale koffie-unit geheel aan de lucht drogen.
- 6 Reinig zorgvuldig de binnenkant van de machine met een zachte met water bevochtigde doek.
- 7 Verzekert u ervan dat de centrale koffie-unit in de ruststand staat; de twee tekenjes moeten samenvallen. Indien dat niet het geval is, dient de handeling beschreven bij punt (8) uitgevoerd te worden.

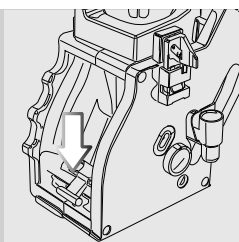

- 8** Druk voorzichtig de hendel naar beneden totdat het de basis van de centrale koffie-unit raakt en totdat de twee tekenjes aan de zijkant van de unit samenvallen.

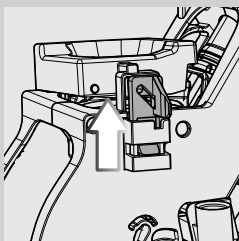

- 9** Verzeker u ervan dat het haakje voor de blokkering van de centrale koffie-unit in de juiste stand staat door de toets "PUSH" geheel in te drukken totdat het vastklikt. Controleer of het haakje omhoog staat tot de aanslag. Als dat niet het geval is, probeer het opnieuw.

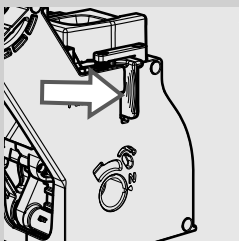

- 10** Plaats de centrale koffie-unit weer terug in de betreffende ruimte tot deze vastgekoppeld is zonder hierbij op de toets "PUSH" te drukken.

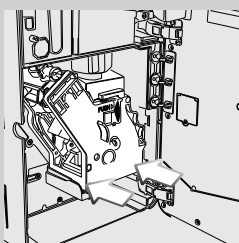

- 11** Plaats het lekbakje (intern) en de koffiediklade terug en sluit de serviceklep.

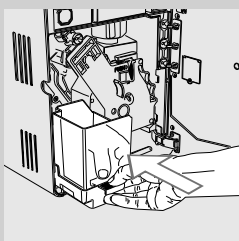

Maandelijksse reiniging van de melkkan

De maandelijksse reinigingscyclus houdt het gebruik van het reinigings-systeem voor het melkcircuit "Saeco Milk Circuit Cleaner" in om eventuele melkresten uit het circuit te verwijderen. De "Saeco Milk Circuit Cleaner" wordt los verkocht. Voor nadere details raadpleeg de pagina betreffende de producten voor het onderhoud.

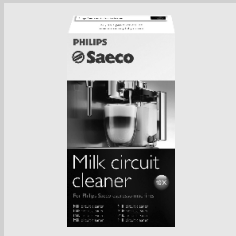

1 Selecteer de menu-ingang ONDERHOUD in het machine menu.

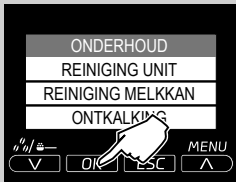

2 Selecteer REINIGING MELKKAN. Druk op de toets "OK" om te bevestigen.



3 Druk op de toets "OK" om te bevestigen.

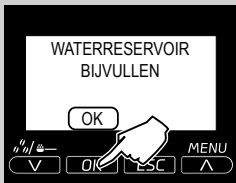

4 Vul het reservoir met vers water tot het MAX niveau. Druk op de toets "OK".

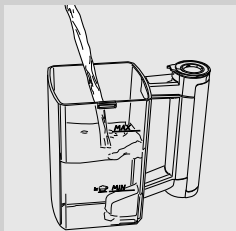

5 Vul de melkkan met vers drinkwater tot aan het MAX niveau. Gooi de inhoud van een verpakking van het reinigingsproduct in de melkkan en wacht tot het geheel opgelost is.

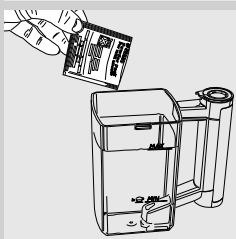

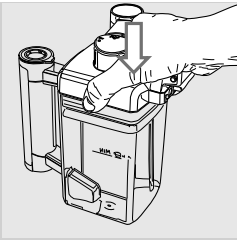

6 Plaats de deksel weer op de kan.

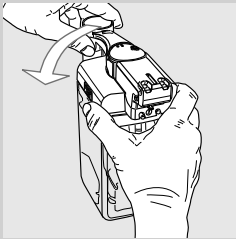

7 Zet de schenkinrichting van de melk in de vergrendelingsstand door het tegen de klok in te draaien.

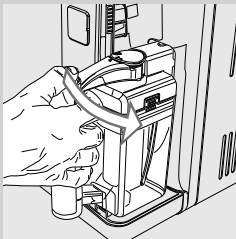

8 Plaats de melkkan in de machine.

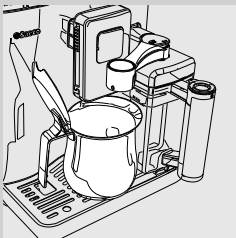
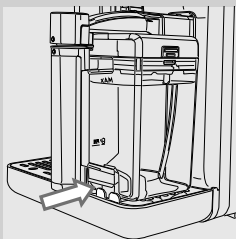

9 Plaats een ruim kannetje (1,5 l) onder de schenkinrichting. Open de schenkinrichting voor de melk door het met de klok mee te draaien.



10 Druk op de toets "OK" om de cyclus te starten. De machine begint de oplossing door de schenkinrichting van de melk te verstrekken.



11 Het hiernaast afgebeelde symbool wordt weergegeven. De balk geeft de voortgang van de cyclus weer.



Let op:
drink niet de in dit proces verstrekte oplossing.



12 Vul na beëindiging van de afgifte het reservoir opnieuw met vers water tot het MAX niveau. Druk op de toets "OK" om te bevestigen.

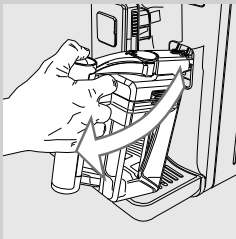

13 Haal de melkkan en het kannetje uit de machine.



14 Was de melkkan grondig en vul het met vers water. Plaats de melkkan in de machine. Druk op de toets "OK" om te bevestigen.

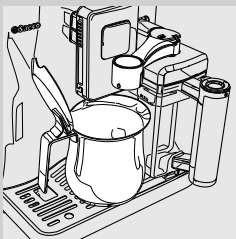

15 Leeg het kannetje en plaats het terug onder de koffieschenkinrichting. Open de schenkinrichting voor de melk door het met de klok mee te draaien.



16 De machine begint water te verstrekken door zowel de koffieschenkinrichting als door de schenkinrichting voor de melk. De balk geeft de voortgang van de cyclus weer.

17 Na beëindiging van de cyclus keert de machine terug naar het menu voor de afgifte van de producten.

18 Demonteer en was de melkkan zoals beschreven staat in het hoofdstuk "Wekelijkse reiniging van de melkkan".

Maandelijkse smering van de centrale koffie-unit

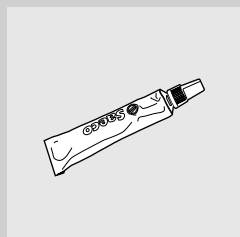

Smeer de centrale koffie-unit na circa 500 afgiftes of één keer per maand. Het smeermiddel van Saeco voor de smering van de centrale koffie-unit kan afzonderlijk gekocht worden. Voor nadere details, raadpleeg de pagina betreffende de producten voor het onderhoud in deze gebruiksaanwijzing.



Waarschuwing:
reinig de centrale koffie-unit en laat het drogen voor het te smeren, zoals uitgelegd in het hoofdstuk "Wekelijkse reiniging van de centrale koffie-unit".

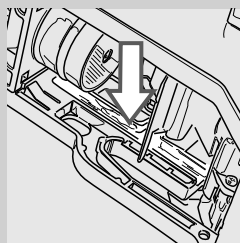

1 Breng het smeermiddel gelijkmatig aan op beide zijgeleiders.

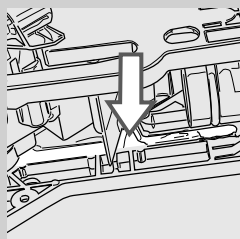

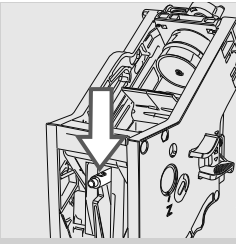

2 Smeer ook de as.

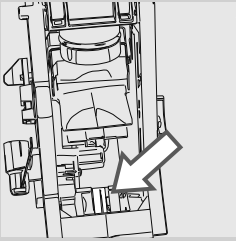

3 Plaats de centrale koffie-unit terug op de plek totdat het vastklikt (zie hoofdstuk "Wekelijkse reiniging van de centrale koffie-unit").

4 Plaats het lekbakje (intern) en de koffiediklade terug en sluit de serviceklep.

Maandelijkse reiniging van de centrale koffie-unit met koffieolieverwijderingstabletten



Naast de wekelijkse reiniging wordt het aangeraden deze reinigingscyclus met de koffieolieverwijderingstabletten na circa 500 kopjes koffie of één keer per maand uit te voeren. Deze handeling voltooit het onderhoudsproces van de centrale koffie-unit.

De koffieolieverwijderingstabletten en de onderhoudskit worden los verkocht. Voor nadere details raadpleeg de pagina betreffende de producten voor het onderhoud.



Waarschuwing:

de koffieolieverwijderingstabletten zijn uitsluitend bestemd voor de reiniging en hebben geen ontkalkende werking. Gebruik voor de ontkalking het ontkalkingsmiddel van Saeco en volg de procedure zoals beschreven in het hoofdstuk "Ontkalking".

1 Selecteer de menu-ingang "ONDERHOUD" in het machine menu.

2 Selecteer "REINIGING UNIT". Druk op de toets "OK".

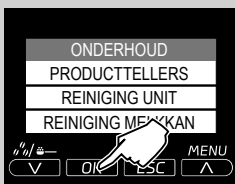



3 Druk op de toets "OK" om te bevestigen.

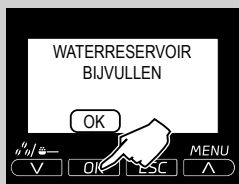

4 Vul het waterreservoir met vers water tot het MAX niveau. Druk op de toets "OK".

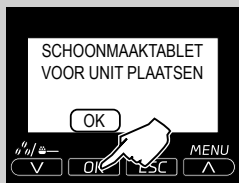
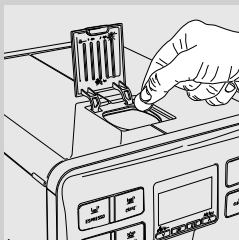

5 Doe een koffieolieverwijderingstablet in het vak voor voorgemalen koffie. Druk op de toets "OK".

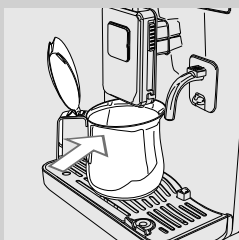

6 Plaats een kannetje (1,5 l) onder de koffieschenkinrichting. Druk op de toets "OK" om de reinigingscyclus te starten.

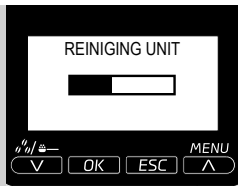

- 7 Het hiernaast afgebeelde symbool wordt weergegeven. De balk geeft de voortgang van de cyclus weer.



Let op:
drink niet de in dit proces verstrekte oplossing.

- 8 Verwijder het kannetje na beëindiging van de afgifte en leeg het.
- 9 Voer de reiniging van de koffie-unit uit zoals beschreven in het hoofdstuk "Wekelijkse reiniging van de koffie-unit".

Maandelijkse reiniging van het koffiebonenreservoir

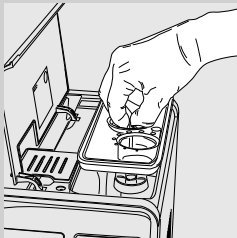

Reinig het koffiebonenreservoir een keer per maand wanneer het leeg is met een vochtige doek om de olieachtige stoffen te verwijderen. Vul het vervolgens opnieuw met koffiebonen.

ONTKALKING

Het ontkalkingsproces vergt ongeveer 35 minuten.

Tijdens het gebruik vormt zich kalk aan de binnenkant van de machine, die regelmatig verwijderd dient te worden; indien dat niet gebeurt, kunnen het watercircuit en het koffiecircuit verstopt raken. De machine geeft zelf aan wanneer het nodig is de ontkalking uit te voeren.



! Waarschuwing:

indien deze handeling niet uitgevoerd wordt, zal de machine ophouden met goed te functioneren; in dat geval valt de reparatie NIET onder de garantie.



Gebruik alleen het ontkalkingsmiddel van Saeco dat speciaal ontworpen is om de prestaties van de machine het best te behouden.

Het ontkalkingsmiddel van Saeco wordt los verkocht. Voor nadere details raadpleeg het hoofdstuk "Bestelling van de onderhoudsproducten".



Let op:

drink niet de ontkalkingsoplossing en de verstrekte producten totdat de cyclus geheel beëindigd is. Gebruik in geen geval azijn als ontkalkingsmiddel.



Opmerking:

zet de machine tijdens de ontkalkingscyclus niet uit. Gebeurt dat wel, dan dient de cyclus vanaf het begin opnieuw uitgevoerd te worden.

Om de ontkalkingscyclus uit te voeren, dient men de volgende aanwijzingen te volgen:

1 Selecteer de menu-ingang "ONDERHOUD" in het MACHINE MENU.

2 Selecteer "ONTKALKING" en bevestig met "OK".



Opmerking:

indien de toets "OK" per ongeluk is ingedrukt, kan men weer teruggaan door op de toets "ESC" te drukken.



3 Druk op de toets "OK" om te bevestigen.





- 4 Verwijder het waterreservoir en de waterfilter "INTENZA+" (indien aanwezig). Gooi de gehele inhoud van het ontkalkingsmiddel van Saeco erin. Vul het reservoir met vers water tot het MAX niveau. Druk op de toets "OK".



- 5 Leeg het lekbakje (intern) / (extern). Druk op de toets "OK".



- 6 Vul de melkkan voor de helft met vers water. Plaats de kan en open de schenkinrichting voor melk door het met de klok mee te draaien. Druk op de toets "OK".

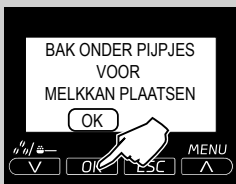

- 7 Plaats een ruim kannetje (1,5 l) onder de koffieschenkinrichting en onder de schenkinrichting voor melk. Druk op de toets "OK".



- 8 De machine begint de ontkalkingsoplossing met regelmatige tussenpozen te verstrekken. De balk op het display geeft de voortgang van de cyclus aan.

Opmerking:

om het kannetje tijdens het proces te legen en de ontkalkingscyclus op pauze te zetten, dient men op de toets "ESC" te drukken. Om de cyclus verder te laten gaan, dient men op de toets "OK" te drukken.



- 9 De melding geeft aan dat de eerste fase beëindigd is. Het waterreservoir dient gespoeld te worden. Vul het waterreservoir met vers water tot het MAX niveau. Druk op de toets "OK".



10 Leeg het (interne) lekbakje en plaats het weer terug op de plek en druk vervolgens op de toets "OK".



11 Leeg de melkkan en vul het met vers water. Plaats het terug in de machine. Druk op de toets "OK".



12 Leeg het kannetje en plaats het terug onder de koffieschenkinrichting en de schenkinrichting voor melk. Druk op de toets "OK".



13 De spoelcyclus wordt gestart. De balk geeft de voortgang van de cyclus weer.

14 Wanneer al het water dat nodig is voor de spoelcyclus verstrekt is, beëindigt de machine automatisch het ontkalkingsproces en zal het dit scherm tonen na een korte verwarmingsfase.

15 Verwijder het bakje en gooi het leeg.

16 Demonteer en was de melkkan zoals beschreven staat in het hoofdstuk "Wekelijkse reiniging van de melkkan".

17 Leeg het (interne) lekbakje en plaats het weer terug op de plek.

18 Plaats de waterfilter "INTENZA+" (indien aanwezig) weer terug in het waterreservoir.

19 De ontkalkingscyclus is voltooid.













Opmerking:

was na de ontkalkingscyclus de centrale koffie-unit zoals staat beschreven in het hoofdstuk "Wekelijkse reiniging van de centrale koffie-unit".

De spoelcyclus voert een reiniging van het circuit uit met een voorinstelde hoeveelheid water om optimale prestaties van de machine te garanderen. Indien het reservoir niet tot het MAX niveau wordt gevuld, kan de machine twee of meer cycli vragen uit te voeren.

BETEKENIS VAN HET DISPLAY

Weergegeven melding	Hoe de melding kan worden opgelost
	Sluit de binnendeksel van het koffiebonenreservoir.
	Vul het koffiebonenreservoir.
	De centrale koffie-unit moet in de machine geplaatst worden.
	Plaats de koffiediklade en het interne lekbakje.
	<p>Leeg de koffiediklade.</p> <p> Opmerking: de koffiediklade mag alleen gelegegd worden wanneer de machine hierom vraagt en met de machine ingeschakeld. Als de lade gelegegd wordt als de machine uitstaat, kan de machine het uitgevoerde legen niet registreren.</p>
	Sluit de serviceklep.
	Haal het waterreservoir uit de machine en vul het.
	<p>Open de serviceklep en leeg het interne lekbakje.</p> <p> Let op: indien deze handeling uitgevoerd wordt met de machine ingeschakeld, wordt de uitgevoerde leging van de koffiediklade geregistreerd en de bijbehorende teller op nul gesteld; hierom dient men ook de koffiedik te verwijderen.</p>

Weergegeven melding

Hoe de melding kan worden opgelost



Open de schenkinrichting voor de melk om producten te verstrekken. Druk op de toets "ESC" om het menu te verlaten.



Sluit de schenkinrichting voor melk om de reinigingscyclus van de kan te starten. Druk op de toets "ESC" om het menu te verlaten.



Plaats de melkkan om de afgifte te starten. Druk op "ESC" om het menu te verlaten.



De machine dient ontkalkt te worden. Houd u aan de handelingen die zijn beschreven in het hoofdstuk "Ontkalking" in deze handleiding. Opmerking: wanneer de machine niet wordt ontkalkt, zal het ophouden goed te werken. In dat geval valt de reparatie NIET onder de garantie.



De machine geeft aan dat de waterfilter "INTENZA+" vervangen dient te worden.



De rode led knippert. Druk op de toets "⏻" om de stand-by modus te verlaten.



Noteer de code (E xx) die onderaan het display wordt weergegeven. Zet de machine uit. Zet het na 30 seconden weer aan. Herhaal deze procedure 2 of 3 keer. Indien de machine niet start, neem dan contact op met de hotline Philips SAECO in uw eigen land en vermeld de code aangegeven op het display. De contactinformatie is vermeld in het aparte meegeleverde garantieboekje of op het internetadres www.philips.com/support.



Plaats de schenkinrichting voor water om de afgifte te starten. Druk op "ESC" om het menu te verlaten.

OPLOSSING VAN PROBLEMEN

Dit hoofdstuk vat de meest voorkomende problemen samen waarmee uw machine te maken zou kunnen hebben. Indien de hier vermelde informatie u niet helpt het probleem op te lossen, raadpleeg dan de Veel Gestelde Vragen op de site www.philips.com/support of neem contact op met de Philips Saeco hotline in uw land. De contactinformatie is vermeld in het aparte meegeleverde garantieboekje of op het internetadres www.philips.com/support.

Verschijnselen	Oorzaken	Oplossingen
De machine kan niet worden ingeschakeld.	De machine is niet op het elektriciteitsnet aangesloten.	Sluit de machine op het elektriciteitsnet aan.
	De hoofdschakelaar staat in de stand "0".	Controleer of de hoofdschakelaar in stand "I" staat.
Het lekbakje wordt gevuld, ook indien er geen water wordt afgevoerd.	Soms voert de machine het water automatisch af in het lekbakje om de spoeling van de circuits te beheren en om een optimale werking te garanderen.	Dit gedrag wordt als normaal beschouwd.
De koffie is niet warm genoeg.	De bekercopjes zijn koud.	Verwarm de bekercopjes voor met heet water of gebruik de schenkinrichting voor heet water.
	De temperatuur van de drank is ingesteld op Laag in het programmeringsmenu.	Controleer of de temperatuur is ingesteld op Normaal of Hoog in het programmeringsmenu.
	Er wordt koude melk aan de koffie toegevoegd.	De koude melk verlaagt de temperatuur van het eindproduct: verwarm de melk voor het aan de drank toe te voegen.
Er komt geen heet water uit.	De schenkinrichting voor heet water is verstopt of vies.	Reinig de schenkinrichting voor heet water (zie hoofdstuk "Reiniging en onderhoud"). Inspecteer het uitlooppijpje om te controleren of de schenkinrichting niet verstopt is. Maak een gat in de kalk met een speld of een naald.
De machine vult niet de beker/het kopje.	De machine is niet geprogrammeerd.	Ga in het programmeringsmenu van de dranken en stel voor elke soort koffie de instelling voor de hoeveelheid van de koffie in volgens de eigen wensen.
De koffie heeft weinig crème (zie opmerking).	De melange is niet geschikt, de koffie is niet versgebrand of de koffiëpoeder is te grof gemalen.	Gebruik een andere koffiemelange of pas de maalfijnheid aan zoals staat beschreven in het hoofdstuk "Afstelling van de keramische koffiemolen".
	De koffiebonen of de voorgemalen koffie zijn te oud.	Verzekert u ervan verse koffiebonen of voorgemalen koffie te gebruiken.

Verschijnselen	Oorzaken	Oplossingen
De melk wordt niet opgeklopt.	De kan is vies of is niet goed geplaatst.	Controleer of de kan op de juiste manier is gereinigd en geplaatst.
De machine warmt te langzaam op of er komt te weinig water uit het pijpje.	Het circuit van de machine is door kalkaanslag verstopt.	Voer de ontkalkingscyclus uit.
De koffie-unit kan er niet uit worden gehaald.	De koffie-unit zit scheef.	Zet de machine aan. Sluit de serviceklep. De centrale unit keert automatisch naar de beginstand terug.
	De koffiediklade is geplaatst.	Haal de koffiediklade er uit alvorens de centrale unit eruit te halen.
De koffie-unit kan niet geplaatst worden.	De koffie-unit bevindt zich niet in de ruststand.	Verzekert u ervan dat de koffie-unit zich in de ruststand bevindt. De pijltjes dienen naar elkaar toe te wijzen. Raadpleeg hiervoor het hoofdstuk "Maandelijks smering van de koffie-unit".
	Het raderwerk staat niet in de beginstand.	Plaats het lekbakje en de koffiediklade terug en sluit de serviceklep. Zet de machine aan. Het raderwerk keert automatisch terug in de beginstand, hierna is het mogelijk de koffie-unit te plaatsen.
Er ligt veel gemalen koffie onder of op de centrale koffie-unit.	De koffie zou niet geschikt kunnen zijn voor het gebruik met automatische machines.	Het zou nodig kunnen zijn om van koffiesoort te veranderen of om de instelling van de koffiemolen te wijzigen (zie hoofdstuk "Afstelling van de keramische koffiemolen").
	De machine is bezig de koffiemolen af te stellen voor een nieuwe soort koffiebonen of voorgemalen koffie.	De machine stelt zich zelf automatisch in na de afgifte van enkele kopjes koffie om het trekken van de koffie te optimaliseren in verhouding tot de compactheid van de gemalen koffie. Het zou nodig kunnen zijn om 2 of 3 producten te verstrekken om de afstelling van de koffiemolen te kunnen voltooien. Het gaat hier niet om een storing van de machine.

Verschijnselen	Oorzaken	Oplossingen
De machine produceert te natte of te droge koffiedik.	Stel de koffiemolen in.	De afstelling van de keramische koffiemolen heeft invloed op de kwaliteit van de koffieresten. Indien de resten te nat zijn, dient er een grovere maling ingesteld te worden. Indien de resten te droog zijn, dient er een fijnere maling ingesteld te worden. Raadpleeg het hoofdstuk "Afstelling van de keramische koffiemolen".
De machine maalt de koffiebonen, maar er komt geen koffie uit (zie opmerking).	Het water is op.	Vul het waterreservoir en laat het circuit opnieuw vollopen (raadpleeg het hoofdstuk "Handmatige spoelcyclus").
	De centrale koffie-unit is vies.	Reinig de centrale koffie-unit (hoofdstuk "Wekelijkse reiniging van de koffie-unit").
	Dit zou zich voor kunnen doen wanneer de machine bezig is automatisch de dosis af te stellen.	Bereid een paar koffie volgens de beschrijving in het hoofdstuk "Saeco Adapting System".
	De schenkinrichting is vies.	Reiniging van de schenkinrichting.
De koffie is te waterig (zie opmerking).	Dit zou zich voor kunnen doen wanneer de machine bezig is automatisch de dosis af te stellen.	Bereid een paar koffie volgens de beschrijving in het hoofdstuk "Saeco Adapting System".
	De koffie is grof gemalen.	Gebruik een andere koffiemelange of pas de maalfijnheid aan zoals staat beschreven in het hoofdstuk "Afstelling van de keramische koffiemolen".
De koffie stroomt langzaam uit de machine (zie opmerking).	De koffie is te fijn.	Gebruik een andere koffiemelange of pas de maalfijnheid aan zoals staat beschreven in het hoofdstuk "Afstelling van de keramische koffiemolen".
	De circuits zijn verstopt.	Voer een ontkalkingscyclus uit.
	De centrale koffie-unit is vies.	Reinig de centrale koffie-unit (raadpleeg het hoofdstuk "Wekelijkse reiniging van de koffie-unit").
Koffie stroomt aan de buitenkant langs de schenkinrichting.	De schenkinrichting is verstopt.	Reinig de schenkinrichting en de openingen ervan.

**Opmerking:**

deze problemen kunnen normaal zijn wanneer de koffiemelange is veranderd of in het geval van de eerste installatie. Wacht in dat geval tot de machine een zelfregulatie uitvoert zoals beschreven in het hoofdstuk "Saeco Adapting System".

ENERGIEBESPARING

Stand-by

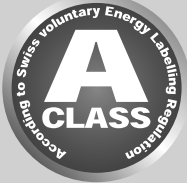

De superautomatische espressomachine van Saeco is ontworpen met het oog op energiebesparing, zoals getoond op het energielabel Klasse A.

Na een vastgestelde tijd van inactiviteit die geprogrammeerd kan worden door de gebruiker (zie hoofdstuk "Programmering van de machine"), gaat de machine automatisch uit. Indien er een product is verstrekt, voert de machine een spoelcyclus uit.

In de stand-by modus is het energieverbruik minder dan 1Wh.

Om de machine in te schakelen, dient men op de toets "☺" te drukken (indien de hoofdschakelaar op de achterkant in de stand "I" staat). Indien de ketel koud is, voert de machine een spoelcyclus uit.

De machine kan handmatig in de stand-by worden gezet door de toets STAND-BY 3 seconden ingedrukt te houden.



Opmerking:

- 1 de machine gaat niet in de stand-by modus wanneer de serviceklep open is.
- 2 Bij de activering van de stand-by modus, kan de machine een spoelcyclus uitvoeren. Om de cyclus te onderbreken, dient men op de toets "STOP" te drukken.

De machine kan weer geactiveerd worden:

- 1 door op een willekeurige toets op het bedieningspaneel te drukken;
- 2 door de serviceklep te openen (bij het sluiten van de klep zal de machine weer terug gaan in de stand-by modus).

Wanneer de machine in stand-by staat, knippert het rode controlelampje op de toets "☺".



Afdanken van het apparaat

Aan het einde van de levenscyclus dient de machine niet als gewoon huisafval behandeld te worden, maar bij een officieel inzamelingscentrum te worden afgeleverd om te worden gerecycled. Dit gedrag helpt mee om het milieu te beschermen.

- De verpakkingsmaterialen kunnen gerecycled worden.
- Machine: haal de stekker uit het stopcontact en snijd de voedingskabel door.
- Lever het apparaat en de voedingskabel in bij een servicecentrum of een publieke instelling voor afvalverwerking.

Dit product is in overeenstemming met de Europese richtlijn 2002/96/EG. Het symbool op het product of op de verpakking geeft aan dat het product niet als huisafval behandeld kan worden, maar dat het ingeleverd dient te worden bij een bevoegd inzamelingscentrum om de elektrische en elektronische onderdelen te recyclen.

Door het product op de juiste wijze af te danken, draagt u bij om het milieu en de personen te beschermen tegen mogelijke negatieve gevolgen die zouden kunnen voortkomen door een niet juiste behandeling van het product in de eindfase van haar leven. Voor meer informatie over de wijze van recyclen van het product, verzoeken wij u contact op te nemen met het plaatselijke bevoegde kantoor, uw dienst voor afdanken van huishoudelijk afval of de winkel waar u het product heeft gekocht.

TECHNISCHE EIGENSCHAPPEN

De constructeur behoudt zich het recht voor om de technische eigenschappen van het product te wijzigen.

Nominale spanning - Nominaal vermogen - Voeding	Zie het plaatje op het apparaat
Materiaal behuizing	Thermoplastic
Afmetingen (l x h x d)	245 x 360 x 420 mm
Gewicht	13,4 kg
Kabellengte	1200 mm
Bedieningspaneel	Front
Afmetingen kopje	110 mm
Waterreservoir	1,5 liter - Uitneembaar
Inhoud koffiebonenreservoir	300 g
Inhoud koffiediklade	11
Pompdruk	15 bar
Waterketel	Roestvrij staal
Veiligheidsinrichtingen	Veiligheidsventiel keteldruk – Dubbele veiligheidsthermostaat
Veiligheidsinrichtingen	Thermozekering

GARANTIE EN SERVICE

Garantie

Voor gedetailleerde informatie over de garantie en de betreffende voorwaarden, dient u het apart meegeleverde garantieboekje te raadplegen.

Service

We willen er zeker van zijn dat u tevreden bent over uw machine. Indien u het nog niet gedaan heeft, registreer het product dan op het adres www.philips.com/welcome. Op deze wijze kunnen we in contact blijven met u en u memo's sturen voor de reinigings- en ontkalkingshandelingen.

Bezoek voor hulp of technische ondersteuning de website van Philips www.philips.com/support of neem contact op met de Philips Saeco hotline in uw land. De contactinformatie is vermeld in het aparte meegeleverde garantieboekje of op het internetadres www.philips.com/support.

BESTELLING VAN PRODUCTEN VOOR HET ONDERHOUD

Gebruik voor de reiniging en ontkalking uitsluitend de producten voor het onderhoud van Saeco.

Deze producten zijn verkrijgbaar in de online Philips winkel op <http://shop.philips.com/service>, bij uw vertrouwde leverancier of bij de erkende servicecentra.

Indien u problemen mocht hebben bij het vinden van de producten voor het onderhoud van de machine, dient men contact op te nemen met de Philips Saeco hotline in uw land.

De contactinformatie is vermeld in het aparte meegeleverde garantieboekje of op het internetadres www.philips.com/support.

Overzicht van de producten voor het onderhoud



- Ontkalkingsmiddel CA6700



- Waterfilter INTENZA+ CA6702

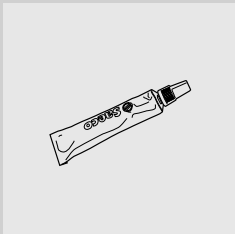

- Smeermiddel HD5061



- Koffieolieverwijderingstabletten CA6704



- Reinigingssysteem voor melkcircuit: CA6705



- Onderhouds kit CA 6706

07



www.philips.com/saeco

De fabrikant behoudt zich het recht voor om zonder voorafgaande kennisgeving wijzigingen aan te brengen.

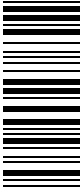

15003643

Rev.02 del 15-09-12

07

PT