

Minuto

GEBRUIKSAANWIJZING

Type HD8761, HD8764, HD8861

Aandachtig doorlezen voordat de machine in gebruik wordt genomen.



NL

07

CE

Registreer uw product en krijg ondersteuning op

www.saeco.com/welcome

*Gefeliciteerd met de aanschaf van de volautomatische koffiemachine Saeco Minuto Klassieke Melkopschuimer! Registreer uw product op **www.saeco.com/welcome** om optimaal gebruik te maken van de service van Saeco. De machine is geschikt voor het zetten van espresso met hele koffiebonen en voor de afgifte van stoom en heet water. In deze handleiding zult u alle nodige informatie vinden om uw machine te installeren, te gebruiken, schoon te maken en te ontkalken.*

INHOUDSOPGAVE

BELANGRIJK..... 4
 Aanwijzingen voor de veiligheid 4
 Let op 4
 Waarschuwingen 6
 Overeenstemming met de regelgeving 7

INSTALLATIE..... 8
 Overzicht van het product 8
 Algemene beschrijving 9

VOORBEREIDENDE HANDELINGEN10
 Verpakking van de machine 10
 Installatie van de machine 10

EERSTE INSCHAKELING13
 Het vullen van het circuit 13
 Automatische spoelcyclus/zelfreiniging 14
 Handmatige spoelcyclus 14
 Meting en programmering van de waterhardheid 16
 Installatie waterfilter "INTENZA+" 18
 Vervanging van het waterfilter "INTENZA+" 20

INSTELLINGEN21
 Saeco Adapting System 21
 De keramische koffiemolen instellen 21
 Instelling van het aroma (koffiesterkte) 22
 Instelling koffietuit 23
 Instelling hoeveelheid koffie per kopje 24

MAKEN VAN KOFFIE EN ESPRESSO.....25
 Maken van koffie en espresso met koffiebonen 25
 Maken van koffie en espresso met voorgemalen koffie 26

STOOMAFGIFTE / BEREIDING VAN EEN CAPPUCCINO27

AFGIFTE VAN HEET WATER.....28

REINIGING EN ONDERHOUD.....29
 Dagelijkse reiniging van de machine 29
 Dagelijkse reiniging van het waterreservoir 30
 Dagelijkse reiniging van de Klassieke Melkopschuimer 31
 Wekelijkse reiniging van de machine 31
 Wekelijkse reiniging van de Klassieke Melkopschuimer 31
 Wekelijkse reiniging van de zetgroep 32
 Maandelijks invetten van de zetgroep 36
 Maandelijks reiniging van de zetgroep met koffieolieverwijderingstabletten 37
 Maandelijks reiniging van het koffiebonenreservoir 39

ONTKALKING40

ONVERWACHT ODERBREKING VAN DE ONTKALKINGSCYCLUS.....45

PROGRAMMERING46
 De volgende parameters kunnen afgesteld worden 46
 De machine programmeren 47

BETEKENIS VAN DE SYMOLEN OP HET DISPLAY49

OPLOSSING VAN PROBLEMEN53

ENERGIEBESPARING56
 Stand-by 56
 Verwerking van het apparaat 56

TECHNISCHE EIGENSCHAPPEN57

GARANTIE EN SERVICE57
 Garantie 57
 Service 57

BESTELLING VAN ONDERHOUDSPRODUCTEN58

BELANGRIJK

Aanwijzingen voor de veiligheid

De machine is voorzien van veiligheidsinrichtingen. Toch is het noodzakelijk de aanwijzingen voor de veiligheid beschreven in deze gebruiksaanwijzing aandachtig te lezen en op te volgen om ongewenste schade aan personen of zaken vanwege verkeerd gebruik van de machine te voorkomen. Bewaar deze handleiding voor eventuele latere raadpleging.



De term **LET OP** en dit symbool wijzen de gebruiker op risicosituaties die ernstig persoonlijk letsel, levensgevaar en/of schade aan de machine kunnen veroorzaken.



De term **WAARSCHUWING** en dit symbool wijzen de gebruiker op risicosituaties die licht persoonlijk letsel en/of schade aan de machine kunnen veroorzaken.

Let op

- Sluit de machine aan op een geschikt stopcontact, waarvan de hoofdspanning overeenkomt met de technische specificatie van het apparaat.
- Sluit de machine aan op een geaard stopcontact.
- Laat de voedingskabel niet van de tafel of het aanrecht af hangen en laat hem niet met warme oppervlakken in aanraking komen.
- Dompel de machine, de stekker of de voedingskabel niet onder in water: gevaar voor elektrische schokken!
- Knoei niet met vloeistoffen op de aansluiting van de voedingskabel.
- Richt de hete waterstraal niet op lichaamsdelen: gevaar

voor brandwonden!

- Raak warme oppervlakken niet aan. Gebruik de handgrepen en de knoppen.
- Haal de stekker uit het stopcontact:
 - in geval van storingen;
 - wanneer de machine gedurende een lange tijd niet wordt gebruikt;
 - voordat de machine wordt gereinigd.

Trek aan de stekker en niet aan de voedingskabel. Raak de stekker niet met natte handen aan.

- Gebruik de machine niet als de stekker, de voedingskabel of de machine zelf beschadigd zijn.
- Breng op geen enkele wijze wijzigingen aan de machine of de voedingskabel aan. Alle reparaties moeten uitgevoerd worden door een door Philips erkende reparateur, om elk gevaar te voorkomen.
- De machine is niet bedoeld om gebruikt te worden door kinderen jonger 8 jaar.
- De machine kan gebruikt worden door kinderen van 8 jaar (en ouder) indien ze voorafgaand zijn ingelicht over het juiste gebruik van de machine en zich bewust zijn van de bijbehorende gevaren of onder toezicht staan van een volwassene.
- Reiniging en onderhoud dienen niet door kinderen uitgevoerd te worden, tenzij ze ouder dan 8 jaar zijn en onder toezicht staan van een volwassene.
- Houd de machine en de voedingskabel uit de buurt van kinderen die jonger dan 8 jaar zijn.
- De machine kan gebruikt worden door personen met verminderde fysieke, mentale, sensorische capaciteiten of zonder ervaring en/of onvoldoende bekwaamheid indien ze voorafgaand zijn ingelicht over het juiste gebruik van de

machine en zich bewust zijn van de bijbehorende gevaren of onder toezicht staan van een volwassene.

- Kinderen moeten in de gaten gehouden worden om er zeker van te zijn dat ze niet met het apparaat spelen.
- Steek geen vingers of andere voorwerpen in de koffiemolen.

Waarschuwingen

- De machine is uitsluitend bedoeld voor huishoudelijk gebruik en is niet gebouwd voor gebruik in ruimten zoals kantines of keukens van winkels, kantoren, fabrieken of andere werkomgevingen.
- Plaats de machine altijd op een vlakke en stabiele ondergrond.
- Plaats de machine niet op hete oppervlakken, in de buurt van warme ovens, verwarmingsapparatuur of gelijksoortige warmtebronnen.
- Vul het reservoir altijd alleen met gebrande koffiebonen. Poederkoffie, oploskoffie, ongebrande koffie en andere voorwerpen die in het koffiebonenreservoir worden gedaan, kunnen de machine beschadigen.
- Laat de machine afkoelen alvorens er onderdelen in te plaatsen of uit te verwijderen.
- Vul het reservoir niet met warm of kokend water. Gebruik alleen koud niet koolzuurhoudend drinkwater.
- Gebruik voor de reiniging geen schurende poeders of agressieve schoonmaakmiddelen. Een zachte met water bevochtigde doek is voldoende.
- Voer regelmatig de ontkalking van de machine uit. De machine geeft zelf aan wanneer het nodig is de ontkalking

uit te voeren. Als deze handeling niet wordt verricht, zal het apparaat ophouden met goed te werken. In dat geval valt de reparatie niet onder de garantie!

- Bewaar de machine niet bij een temperatuur van minder dan 0 °C. Het resterende water in het verwarmingssysteem kan bevriezen en de machine beschadigen.
- Laat geen water in het reservoir staan als de machine een lange periode niet gebruikt zal worden. Het water zou vervuild kunnen raken. Gebruik altijd vers water wanneer de machine gebruikt wordt.

Overeenstemming met de regelgeving

De machine is conform aan art. 13 van het Italiaanse Wetsbesluit nr. 151 van 25 juli 2005, "Uitvoering van de richtlijnen 2005/95/EG, 2002/96/EG en 2003/108/EG, betreffende de beperking van het gebruik van gevaarlijke stoffen in elektrische en elektronische apparatuur, en de afvalverwerking".

Deze machine is in overeenstemming met de Europese richtlijn 2002/96/EG.

Dit Philips apparaat voldoet aan alle standaarden en toepasbare normen met betrekking tot de blootstelling aan elektromagnetische velden.

INSTALLATIE

Overzicht van het product

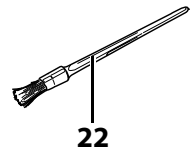
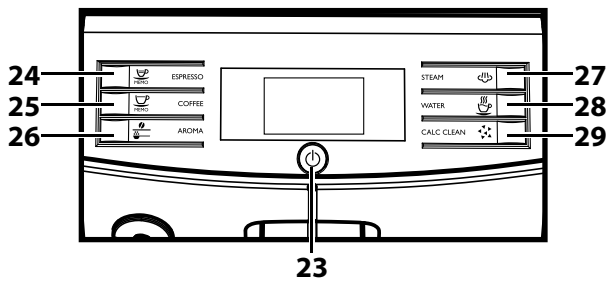
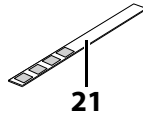
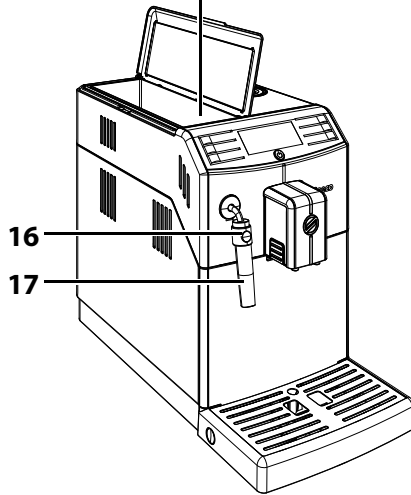
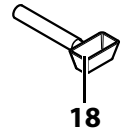
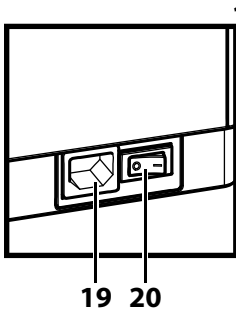
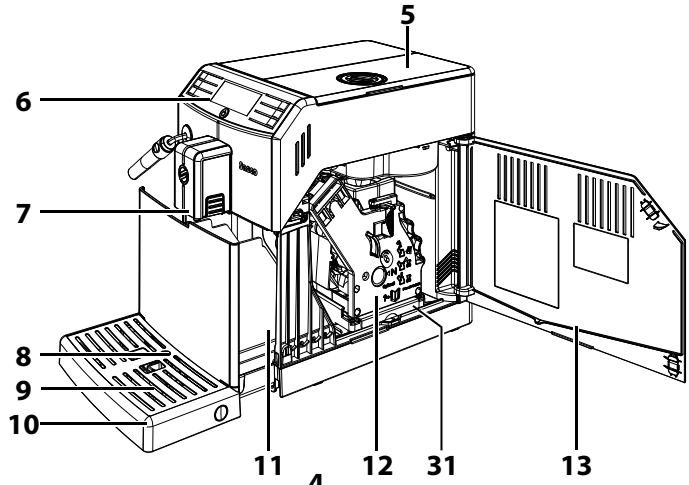
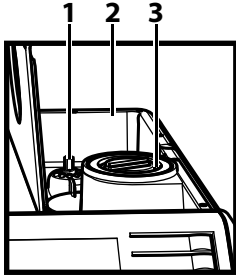

Algemene beschrijving

1. Regelknop voor de instelling van de maalfijnheid
2. Koffiebonenreservoir
3. Vak voor voorgemalen koffie
4. Waterreservoir + Deksel
5. Deksel koffiebonenreservoir
6. Bedieningspaneel
7. Koffietuit
8. Indicator lekbakje vol
9. Kopjesrooster
10. Lekbakje
11. Koffiediklade
12. Zetgroep
13. Servicedeur
14. Smeermiddel voor de zetgroep - (optioneel)
15. Voedingskabel
16. Bescherming voor uitloppijpe
17. Klassieke Melkopschuimer (voor heet water/stoom)
18. Sleutel voor afstelling koffiemolen + Maatlepel voor voorgemalen koffie + Gereedschap voor de reiniging van de koffieleiding
19. Aansluiting voor voedingskabel
20. Hoofdschakelaar
21. Teststrip voor de waterhardheid
22. Reinigingskwast - (optioneel)
23. Toets ON/OFF
24. Toets voor het zetten van espresso
25. Toets voor het zetten van koffie
26. Toets voor "Aroma" - Voorgemalen koffie
27. Stoomtoets
28. Toets voor heet water
29. Toets voor ontkalking
30. Ontkalkingsoplossing - los te koop
31. Koffieopvanglade

VOORBEREIDENDE HANDELINGEN**Verpakking van de machine**

De originele verpakking is ontworpen en vervaardigd om de machine tijdens het transport te beschermen. Het is raadzaam om de verpakking te bewaren voor eventueel transport in de toekomst.

Installatie van de machine

1 Haal de machine uit de verpakking.

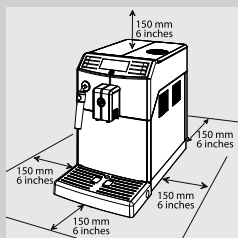

2 Voor een optimaal gebruik, wordt het aangeraden om:

- een veilige ondergrond te kiezen die goed geëffend is, waar niemand de machine kan omgooien of zich eraan kan verwonden;
- een voldoende verlichte, hygiënische omgeving te kiezen met een gemakkelijk toegankelijk stopcontact;
- ervoor te zorgen dat er voldoende ruimte vrij rondom de machine is, zoals op de afbeelding is aangegeven.

3 Til de deksel van het waterreservoir op.

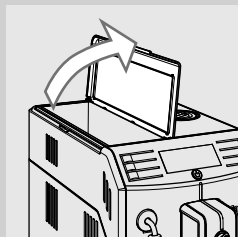

4 Haal het waterreservoir met behulp van de handgreep eruit.

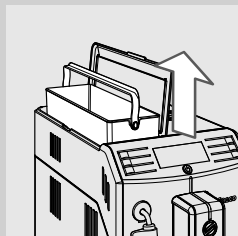

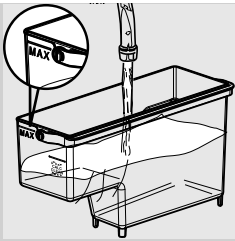

5 Spoel het waterreservoir met vers water.

6 Vul het waterreservoir tot het MAX niveau met vers water en plaats het terug in de machine. Controleer of het goed geplaatst is.



Waarschuwing:

vul het reservoir niet met warm, kokend of koolzuurhoudend water of andere vloeistoffen die het reservoir en de machine zouden kunnen beschadigen.

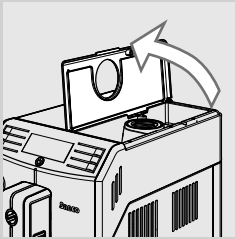

7 Til de deksel van het koffiebonenreservoir op.

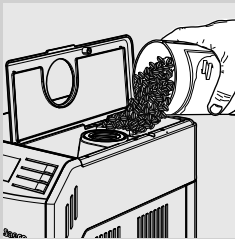

8 Doe geleidelijk de koffiebonen in het koffiebonenreservoir.



Opmerking:

Doe niet te veel koffiebonen in het koffiebonenreservoir om de maalprestaties van de machine niet te verminderen.



Waarschuwing:

vul het reservoir alleen met koffiebonen. Poederkoffie, oploskoffie, gekarameliseerde koffie, ongebrande koffie en andere voorwerpen die in het koffiebonenreservoir worden gedaan, kunnen de machine beschadigen.

9 Plaats de deksel terug op het koffiebonenreservoir.

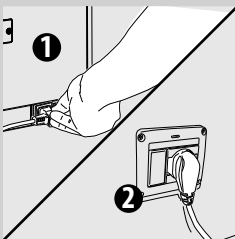

10 Steek de stekker in het contact aan de achterkant van de machine.

11 Steek de stekker aan het andere uiteinde van de voedingskabel in een stopcontact met de juiste spanning.

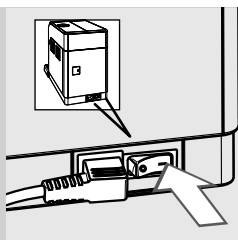

12 Zet de hoofdschakelaar op "I" om de machine in te schakelen. De toets "⏻" knippert.

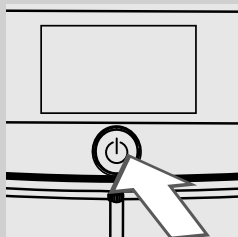

13 Om de machine in te schakelen, is het voldoende om op de toets "⏻" te drukken.

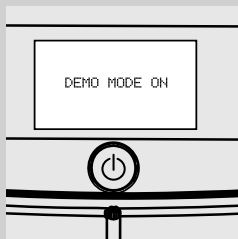

 **Opmerking:**

Door de toets voor meer dan acht seconden ingedrukt te houden gaat de machine in het demo programma. Om uit de demo te gaan, maak de voedingskabel los en zet de machine opnieuw aan.

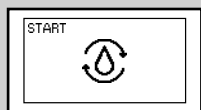

14 Het bedieningspaneel geeft aan dat het nodig is om het circuit te vullen.

EERSTE INSCHAKELING

Voor het eerste gebruik moet het volgende gebeuren:

- 1) het circuit moet gevuld worden;
- 2) de machine voert een automatische spoelcyclus/zelfreiniging uit;
- 3) er moet een handmatige spoelcyclus gestart te worden.

Het vullen van het circuit

Tijdens dit proces stroomt het verse water in het interne circuit van de machine en wordt de machine verwarmd. De handeling vergt enkele minuten.

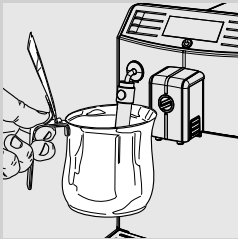

- 1 Zet een kannetje onder de Klassieke Melkopschuimer.

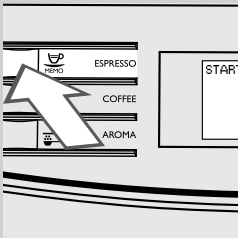

- 2 Druk op de toets "MEMO" om het vullen van het circuit te starten.



Geel

- 3 De balk onder het symbool geeft de voortgang weer. Na beëindiging van dit proces stopt de machine automatisch de afgifte.

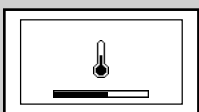

Geel

- 4 Nu geeft het bedieningspaneel het symbool voor de verwarming van de machine weer.

Automatische spoelcyclus/zelfreiniging

Nadat de machine is opgewarmd, zal deze een automatische spoelcyclus/zelfreiniging van de interne circuits met vers water uitvoeren. Deze handeling vergt minder dan een minuut.

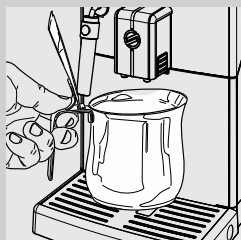

- 5** Zet een kannetje onder de koffietuit om de kleine hoeveelheid water die eruit komt op te vangen.



Geel

- 6** De machine voert een automatische spoelcyclus uit. Wacht totdat de cyclus automatisch eindigt.



Opmerking:

Druk op toets "MEMO" om de afgifte te stoppen.

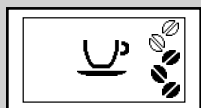

Groen

- 7** Wanneer de bovenstaande handelingen zijn beëindigd, geeft de machine het hiernaast afgebeelde display weer. Nu kan de handmatige spoelcyclus worden uitgevoerd.

Handmatige spoelcyclus

Tijdens dit proces wordt de cyclus voor de koffieafgifte geactiveerd en stroomt het verse water door het stoom/heet water circuit. De handeling vergt enkele minuten.

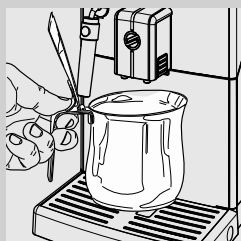

- 1** Zet een kannetje onder de koffietuit.



Groen



Groen

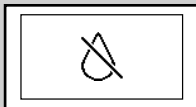
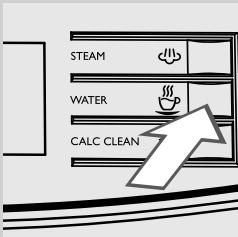
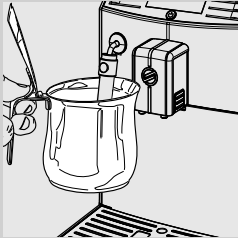

Rood

2 Controleer of de machine het hiernaast afgebeelde display weergeeft.

3 Om de functie voor de afgifte van voorgemalen koffie te kiezen, drukt u op de toets "☕" totdat het display hiernaast wordt weergegeven.



Opmerking:

Voeg geen voorgemalen koffie toe in het vak.

4 Druk op de toets "☕_{MEMO}". De machine begint met water uit de koffietuit te verstrekken.

5 Leeg het kannetje na beëindiging van de afgifte. Herhaal twee keer de handelingen van stap 1 tot stap 4; ga vervolgens verder met stap 6.

6 Zet een kannetje onder de Klassieke Melkopschuimer.

7 Druk op de toets "☕_{MEMO}" om de afgifte van heet water te starten.

8 Verstrek water totdat het symbool voor "geen water" wordt weergegeven.



Opmerking:

U kunt de handmatige spoelcyclus stoppen door op de toets "☕_{MEMO}" te drukken.

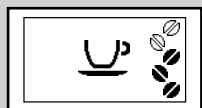
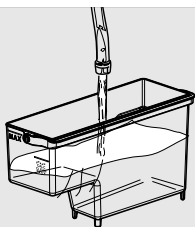

Groen

- 9** Vul na beëindiging het waterreservoir opnieuw tot het MAX niveau. Nu kunt U koffie zetten.
Het links afgebeelde display wordt weergegeven.

**Opmerking:**

De automatische spoelcyclus / zelfreiniging wordt opgestart wanneer de machine langer dan 15 minuten in stand-by staat of uitgeschakeld is. Wanneer de machine gedurende twee of meer weken niet is gebruikt, moet er ook een handmatige spoelcyclus worden gestart. Na beëindiging van de cyclus kan er koffie worden gezet.

Meting en programmering van de waterhardheid

De meting van de waterhardheid is erg belangrijk om de frequentie voor de ontkalking van de machine te bepalen en voor de installatie van het waterfilter "INTENZA+" (raadpleeg het volgende hoofdstuk voor nadere details over de waterfilter).

Voor de meting van de waterhardheid moeten de volgende aanwijzingen worden nageleefd:

- 1** Dompel de teststrip voor de waterhardheid (meegeleverd met de machine) gedurende 1 seconde in het water.

**Opmerking:**

De teststrip kan maar voor één meting gebruikt worden.

- 2** Wacht een minuut.



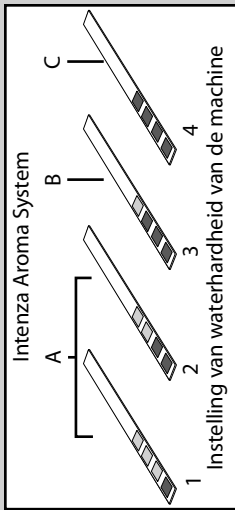

- 3** Controleer hoeveel vierkantjes rood worden en raadpleeg vervolgens de tabel.



Opmerking:

De nummers op de teststrip komen overeen met de instellingen voor de afstelling van de waterhardheid.

- Om precies te zijn:
 1 = 1 (zeer zacht water)
 2 = 2 (zacht water)
 3 = 3 (hard water)
 4 = 4 (zeer hard water)

De letters komen overeen met de tekenjes die zich aan de basis van het waterfilter "INTENZA+" bevinden (zie volgende hoofdstuk).

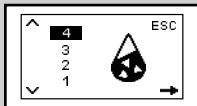

Geel

- 4** Druk op de toets "↕" en doorloop de opties door op de toets "↕" te drukken totdat het symbool hiernaast wordt weergegeven.



Opmerking:

De machine wordt geleverd met een standaard instelling voor de waterhardheid die overeenkomt met de meeste soorten water.

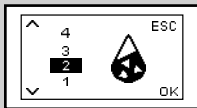

Geel

- 5** Druk op de toets "MEMO" om de waarde te vermeerderen en op de toets "↕" om de waarde te verminderen.

- 6** Druk op de toets "↕" om de instelling te bevestigen.

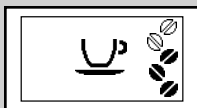

Groen

- 7** Druk op de toets "☺" om het programmeringsmenu te verlaten. De machine geeft het display hiernaast weer en is klaar om koffie te zetten.

Installatie waterfilter "INTENZA+"

Het wordt aangeraden om het waterfilter "INTENZA+" te installeren, die de vorming van kalkaanslag in de machine beperkt en die een sterker aroma aan uw koffie geeft.



Het waterfilter "INTENZA+" wordt los verkocht. Voor nadere details, raadpleeg de pagina betreffende de onderhoudsproducten in deze gebruiksaanwijzing.

Water is een heel belangrijk bestanddeel bij het zetten van koffie: daarom is het heel belangrijk dit altijd professioneel te filtreren. Het waterfilter "INTENZA+" kan de vorming van mineraalafzettingen voorkomen, waardoor de kwaliteit van het water wordt verbeterd.

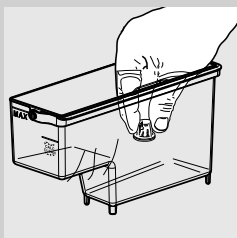

- 1** Verwijder het witte filtertje dat zich in het waterreservoir bevindt en bewaar het op een droge plaats.



- 2** Haal het waterfilter "INTENZA+" uit de verpakking en dompel het in verticale positie (met de opening naar boven) in koud water en druk zachtjes op de zijkanten om de luchtbelletjes er uit te laten.

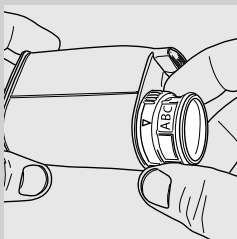

- 3** Stel het waterfilter "INTENZA+" in volgens de uitgevoerde metingen (zie vorige hoofdstuk) en zoals gespecificeerd aan de basis van de filter:
A = zacht water – komt overeen met 1 of 2 op de teststrip
B = hard water (standaard) – komt overeen met 3 op de teststrip
C = zeer hard water – komt overeen met 4 op de teststrip

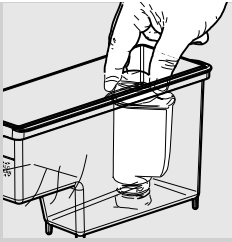

- 4 Plaats het waterfilter "INTENZA+" in het lege waterreservoir. Duw het zo ver mogelijk naar beneden.
- 5 Vul het waterreservoir met vers water en plaats het terug in de machine.
- 6 Gebruik de heet water functie om de machine water te laten verstrekken uit het reservoir (zie hoofdstuk "Afgifte van heet water").
- 7 Vul het waterreservoir opnieuw.



Geel

- 8 Druk op de "MEMO" toets en doorloop de opties door op de "MEMO" toets te drukken totdat het display hiernaast wordt weergegeven.



Geel

- 9 Druk op de toets "MEMO" om "ON" te selecteren, druk vervolgens op de toets "MEMO" om te bevestigen.

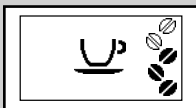

Groen

- 10 Druk op de toets "MEMO" om de programmering te verlaten. De machine geeft het display hiernaast weer en is klaar om koffie te zetten.

Op deze manier is de machine geprogrammeerd om de gebruiker te informeren dat het nodig is het waterfilter "INTENZA+" te vervangen.

Vervanging van het waterfilter "INTENZA+"

Wanneer het nodig is het waterfilter "INTENZA+" te vervangen, wordt het symbool hiernaast weergegeven.

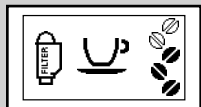

Geel

- 1 Voer de vervanging van het waterfilter "INTENZA+" uit zoals beschreven in het voorgaande hoofdstuk.

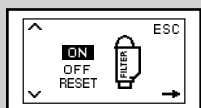

Geel

- 2 Druk op de toets "↵" en doorloop de opties door op de toets "↵" te drukken totdat het symbool hiernaast wordt weergegeven.



Geel

- 3 Selecteer de optie "RESET". Druk op de toets "↵" om te bevestigen.

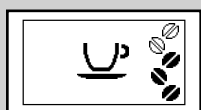

Groen

- 4 Druk op de toets "☺" om de programmering te verlaten. De machine geeft het display hiernaast weer en is klaar om koffie te zetten.

De machine is nu geprogrammeerd om een nieuw waterfilter "INTENZA+" te gebruiken.

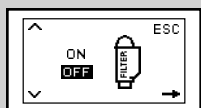

Geel

Opmerking:

Wanneer het waterfilter "INTENZA+" al is geïnstalleerd en u deze wilt verwijderen zonder het te vervangen, selecteer dan de optie "OFF".

Als het waterfilter "INTENZA+" niet aanwezig is, moet het eerder verwijderde witte filtertje in het reservoir terug worden geplaatst.

INSTELLINGEN

Met de machine kunnen er enkele instellingen worden uitgevoerd om de lekkerste koffie te zetten.

Saeco Adapting System

Koffie is een natuurlijk product en haar eigenschappen kunnen veranderen afhankelijk van de afkomst, de melange en de branding. De machine is voorzien van een zelf-regulerend systeem dat het mogelijk maakt om alle soorten koffiebonen te gebruiken die in de handel verkrijgbaar zijn, behalve ongebrande, gekarameliseerde of gearomatiseerde koffiebonen. De machine stelt zich zelf automatisch in na het maken van enkele kopjes koffie om de koffie-extractie te optimaliseren.

De keramische koffiemolen instellen

De keramische koffiemolens garanderen altijd een perfecte maalfijnheid en een speciale korrelgrootte voor elke koffiespecialiteit. Deze technologie zorgt voor het totale behoud van het aroma waardoor de ware Italiaanse smaak in elk kopje wordt gegarandeerd.



Let op:

De keramische koffiemolen bevat bewegende onderdelen die gevaarlijk kunnen zijn. Het is dus verboden er vingers of andere voorwerpen in te steken. Stel de keramische koffiemolen alleen in met de sleutel voor de instelling van de maalfijnheid.

De keramische maalelementen kunnen afgesteld worden om de maalfijnheid van de koffie aan te passen aan uw persoonlijke smaak.



Let op:

Het is alleen mogelijk de instellingen van de koffiemolen aan te passen als de machine koffiebonen aan het malen is.

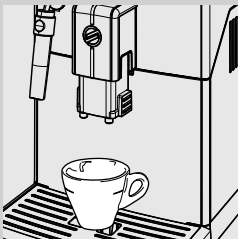

- 1 Plaats een kopje onder de schenkinrichting.
Druk op de toets "MEMO" om een espresso te zetten.

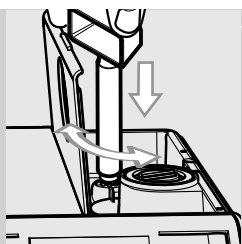

2 Terwijl de machine bezig is met malen, druk en draai de regelknop voor de instelling van de maalfijnheid in het koffiebonenreservoir één klik per keer. Gebruik de speciale meegeleverde sleutel voor de instelling van de koffiemolen. Het verschil in smaak is pas merkbaar na de afgifte van 2-3 kopjes koffie.



2 De referentietekens aan de binnenkant van het koffiebonenreservoir geven de ingestelde maalfijnheid aan. Het is mogelijk 5 verschillende maalfijnheden in te stellen tussen stand 1 voor een grove maling en een mildere smaak en stand 2 voor een fijne maling met een sterkere smaak. Indien de koffie waterig is of er langzaam uitstroomt, dient de instelling van de koffiemolen gewijzigd te worden.

Instelling van het aroma (koffiesterkte)

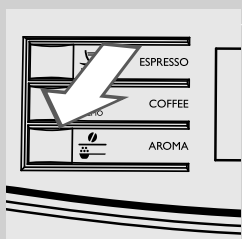







Kies uw favoriete koffiemelange en stel de hoeveelheid te malen koffie in op basis van uw persoonlijke smaak. Het is ook mogelijk de functie voor voorgegemalen koffie te selecteren.



Opmerking:

De keuze moet worden gemaakt voordat de koffie wordt gekozen.

Door op de toets "" te drukken, zijn er vijf selecties mogelijk. Bij elke druk op de toets wordt het aroma aangepast al naar gelang de gekozen hoeveelheid:

-  = extra mild aroma
-  = mild aroma
-  = normaal aroma
-  = sterk aroma
-  = extra sterk aroma
-  = voorgegemalen koffie

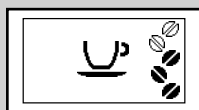

Groen

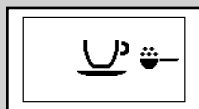

Groen

Instelling koffietuit

De koffietuit is in hoogte verstelbaar, zodat deze beter aangepast kan worden aan de afmetingen van de te gebruiken kopjes.

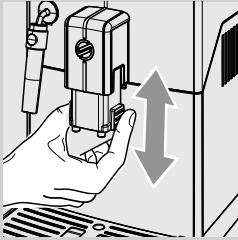

Om de instelling uit te voeren, moet de koffietuit handmatig worden verhoogd of verlaagd met de vingers, zoals weergegeven op de afbeelding.

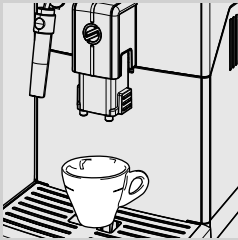

De aangeraden standen zijn:
Voor het gebruik van kleine kopjes;

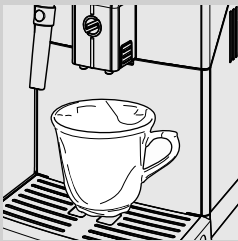

Voor het gebruik van grote bekers.

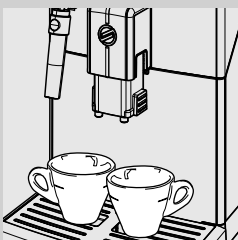

Onder de koffietuit kunnen twee kopjes worden geplaatst om tegelijkertijd twee koffies of espresso's te zetten.

Instelling hoeveelheid koffie per kopje

De machine biedt de mogelijkheid om de hoeveelheid afgegeven koffie in te stellen afhankelijk van uw persoonlijke smaak en van de afmetingen van de kopjes. Bij elke druk op de toets "" of "" zal de machine een geprogrammeerde hoeveelheid koffie zetten. Elke toets kan afzonderlijk geprogrammeerd worden.

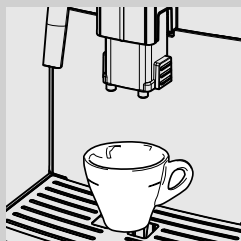

De volgende procedure illustreert de programmering van de toets "".



- 1 Plaats een kopje onder de koffietuit.



Groen

- 2 Houd de toets "" ingedrukt totdat het "MEMO" symbool wordt weergegeven om een espresso te programmeren of de toets "" om een koffie te programmeren. Laat de toets los. De machine is bezig met het programmeren en start de afgifte van het gekozen product.

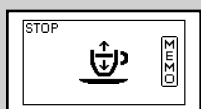

Groen

- 3 Druk op de toets "" zodra de gewenste hoeveelheid koffie is bereikt.

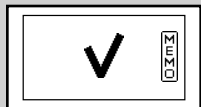

Groen

Nu is de eerder gekozen toets "" of "" geprogrammeerd; bij elke druk op de toets zal de machine de zojuist geprogrammeerde hoeveelheid espresso of koffie verstrekken.

MAKEN VAN KOFFIE EN ESPRESSO

Controleer voordat U koffie gaat maken of er geen meldingen zijn op het bedieningspaneel en of het waterreservoir en het koffiebonenreservoir vol zijn.

Maken van koffie en espresso met koffiebonen

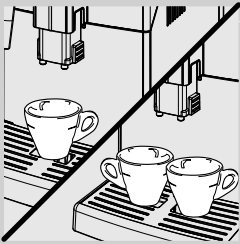

1 Plaats 1 of 2 kopjes onder de schenkinrichting.

2 Om een espresso of een koffie te zetten, drukt u op de toets "☺" om het gewenste aroma te selecteren.



Groen

3 Druk op de toets "☺" voor espresso of op de toets "☺" voor koffie.

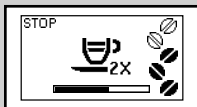

Groen

4 Om twee espresso's of twee koffies te zetten, moet tweemaal achterelkaar op de gewenste toets worden gedrukt. Het hiernaast afgebeelde symbool wordt weergegeven.



Opmerking:

In deze werkingsstand maalt en doseert de machine automatisch de juiste hoeveelheid koffie. Het zetten van twee espresso's of twee kopjes koffie vereist twee maalcycli en twee afgiftecycli, die de machine automatisch uitvoert.

5 Na de voorinfusiecyclus begint de koffie uit de schenkinrichting te stromen.

6 De koffieafgifte zal automatisch stoppen wanneer het ingestelde niveau is bereikt; het blijft echter mogelijk om de koffieafgifte eerder te onderbreken door op de toets "☺" te drukken.

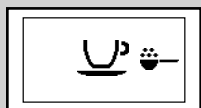

Groen



Maken van koffie en espresso met voorgemalen koffie

Deze functie biedt de mogelijkheid om voorgemalen koffie te gebruiken.

Met de functie voorgemalen koffie kan men slechts één koffie per keer zetten.



1 Druk één of meerdere keren op de toets " " om de functie voor voorgemalen koffie te selecteren.

2 Til de deksel van het betreffende reservoir op en voeg een afgestreken maatlepel voorgemalen koffie toe.
Gebruik alleen de met de machine meegeleverde maatlepel, sluit vervolgens de deksel van het vak voor voorgemalen koffie.



Let op:

Doe alleen voorgemalen koffie in het vak voor voorgemalen koffie. Het gebruik van andere producten en voorwerpen kan ernstige schade aan de machine veroorzaken. Deze schade valt niet onder de garantie.

3 Druk op de toets " " voor espresso of op de toets " " voor koffie. De afgiftecyclus wordt gestart.

4 Na de voorinfusiecyclus begint de koffie uit de schenkinrichting te stromen.

5 De koffieafgifte zal automatisch stoppen wanneer het ingestelde niveau is bereikt; het blijft echter mogelijk om de koffieafgifte eerder te onderbreken door op de toets " " te drukken.

Na de afgifte keert de machine terug naar het hoofdmenu.

Om nog een koffie te verstrekken met voorgemalen koffie, moeten de zojuist beschreven handelingen herhaald worden.



Opmerking:

Als er in het vak voor voorgemalen koffie geen voorgemalen koffie is gedaan, zal alleen water worden verstrekt.

Als de dosis te groot is of als er 2 of meerdere maatlepels met koffie erin worden gedaan, zal de machine geen koffie maken en zal de gemalen koffie in de koffiediklade worden gelegegd.

STOOMAFGIFTE / BEREIDING VAN EEN CAPPUCCINO



Let op:

Gevaar voor brandwonden! Aan het begin van de afgifte kan er wat heet water vrijkomen. De Klassieke Melkopschuimer kan erg warm worden. Vermijd direct contact met de handen. Gebruik alleen de speciale beschermende handgreep.



1 Vul een kannetje voor 1/3 met koude melk.



Opmerking:

Gebruik koude melk (~5°C / 41°F) met een proteïnegehalte van ten minste 3% om een cappuccino van goede kwaliteit te krijgen. Het is mogelijk om zowel volle melk als halfvolle melk te gebruiken afhankelijk van de persoonlijke smaak.



Opmerking:

Als u stoom wilt afgeven bij het inschakelen van de machine of na de afgifte van een koffie, kan het voordat u begint nodig zijn het nog in het circuit aanwezige water af te geven. Om dat te doen, drukt u op de toets "دالة" om enkele seconden stoom af te geven. Druk vervolgens op de toets "MEMO" om de afgifte te stoppen. Ga verder met punt 2.



2 Steek de Klassieke Melkopschuimer in de melk.



3 Druk op de toets "دالة" om de stoomafgifte te starten.



Opmerking:

De afgifte van stoom wordt na 3 minuten onderbroken. Druk op de toets "دالة" voor een nieuwe stoomafgifte.

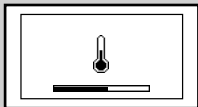

Groen



4 De machine heeft een voorverwarmingstijd nodig; gedurende deze fase wordt het symbool hiernaast weergegeven.

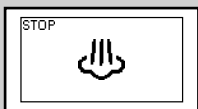

Groen



5 Schuim de melk op door met het kannetje kleine ronddraaiende bewegingen omhoog en omlaag te maken.



6 Wanneer het melkschuim de gewenste dikte heeft bereikt, druk dan op de toets "MEMO" om de stoomafgifte te stoppen.

 **Opmerking:**

Na het drukken op de toets “MEMO” duurt het enkele seconden voordat de machine de afgifte van stoom compleet stopt.

 **Waarschuwing:**

Na het opschuimen van de melk, dient men een kleine hoeveelheid heet water te verstrekken. Verwijder het buitenste gedeelte van de Klassieke Melkopschuimer en was het met lauw water af.

 **Opmerking:**

Na de stoomafgifte kan men meteen verder gaan met de afgifte van een espresso of heet water.

AFGIFTE VAN HEET WATER **Let op:**

Gevaar voor brandwonden! Aan het begin van de afgifte kan er wat heet water vrijkomen. De Klassieke Melkopschuimer kan erg heet worden: vermijd direct contact met de handen. Gebruik alleen de speciale beschermende handgreep.

Controleer voor het afgeven van heet water of de machine klaar is voor gebruik en of het waterreservoir vol is.

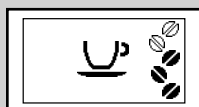

Groen

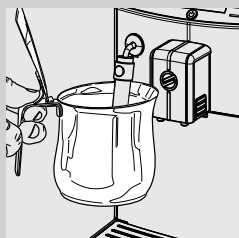

- 1** Zet een kannetje onder de Klassieke Melkopschuimer.

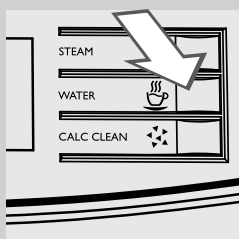

- 2** Druk op de toets “MEMO” om de afgifte van heet water te starten.

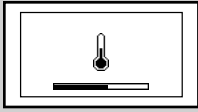

Groen



Groen

3 De machine heeft een voorverwarmingstijd nodig; gedurende deze fase wordt het symbool hiernaast weergegeven.

4 Verstrek de gewenste hoeveelheid heet water. Om de afgifte van heet water te beëindigen, drukt u op de toets "CUP".

REINIGING EN ONDERHOUD

Dagelijkse reiniging van de machine



Waarschuwing:

het op tijd reinigen en onderhouden van de machine is fundamenteel om de levenscyclus ervan te verlengen. Uw machine is continu blootgesteld aan vocht, koffie en kalk!

Dit hoofdstuk beschrijft gedetailleerd welke handelingen met welke frequentie moeten worden verricht. Als dit niet gebeurt, zal de machine ophouden goed te werken. Dit soort reparaties vallen NIET onder de garantie.



Opmerking:

- Gebruik voor de reiniging van het apparaat een zachte doek die met water is bevochtigd.
- Alleen het kopjesrooster kan in de afwasmachine gewassen worden. Alle andere onderdelen moeten met lauw water afgewassen worden.
- Dompel de machine niet in water onder.
- Gebruik geen alcohol, oplosmiddelen en/of schuurmiddelen om de machine te reinigen.
- Droog de machine en/of zijn onderdelen niet in de magnetron en/of in een traditionele oven.

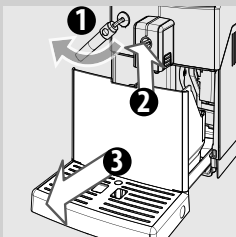

1 Maak de koffiediklade en het lekbakje dagelijks leeg en reinig ze terwijl de machine aan is.

Andere onderhoudswerkzaamheden mogen alleen worden uitgevoerd wanneer de machine uit is en niet meer aangesloten is op het elektriciteitsnet.

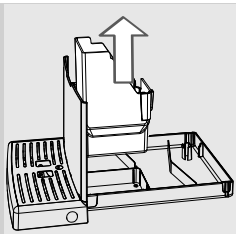

2 Verwijder de koffiediklade en leeg het.

3 Maak het lekbakje leeg en was het af.

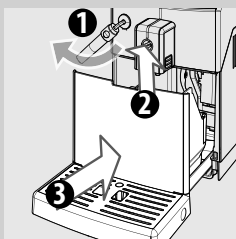

4 Plaats de koffiediklade terug in het lekbakje en plaats het lekbakje terug in de machine.

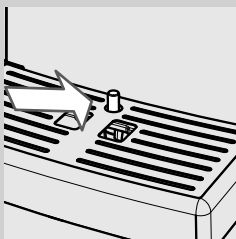

Opmerking:

Leeg het lekbakje ook wanneer de indicator lekbakje vol omhoog staat.

Dagelijkse reiniging van het waterreservoir

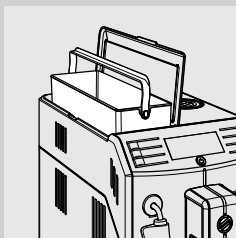

1 Verwijder het witte filtertje of het waterfilter "INTENZA+" (indien aanwezig) uit het reservoir en was het met vers water.

2 Plaats het witte filtertje of het waterfilter "INTENZA+" (indien aanwezig) weer terug op zijn plaats door er zachtjes op te drukken en het tegelijkertijd iets te draaien.

3 Vul het waterreservoir met vers water.

Dagelijkse reiniging van de Klassieke Melkopschuimer

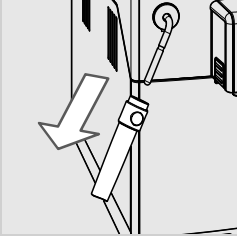

Het is belangrijk de Klassieke Melkopschuimer dagelijks en na elk gebruik te reinigen om de hygiëne te behouden en de bereiding van melkschuim van perfecte consistentie te garanderen.

Na het opschuimen van de melk, dient men een kleine hoeveelheid heet water te verstrekken.

Verwijder het buitenste gedeelte van de Klassieke Melkopschuimer en was het met lauw water af.

Wekelijkse reiniging van de machine

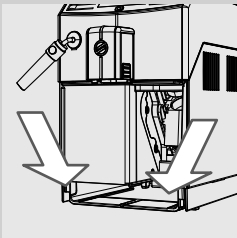

- 1 Reinig de binnenkant van het lekbakje.

Wekelijkse reiniging van de Klassieke Melkopschuimer

De wekelijkse reiniging is veel grondiger, aangezien men alle onderdelen van de Klassieke Melkopschuimer moet demonteren.

Het is nodig de volgende reinigingshandelingen uit te voeren:

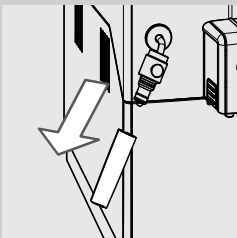

- 1 Verwijder de buitenkant van de Klassieke Melkopschuimer. Was het met lauw water af.

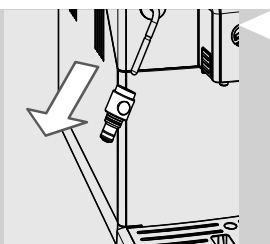

- 2** Schuif het bovenste gedeelte van de Klassieke Melkopschuimer van het stoom-/heetwaterpijpe af.
- 3** Was het bovenste gedeelte van de Klassieke Melkopschuimer met lauwwater.
- 4** Reinig het stoom-/heetwaterpijpe van de Klassieke Melkopschuimer met een vochtige doek om de melkresten te verwijderen.
- 5** Schuif het bovenste gedeelte weer terug op het stoom-/heetwaterpijpe (zorg ervoor dat dit er volledig opgeschoven is).
- 6** Monteer de buitenkant van de Klassieke Melkopschuimer er weer op.

Wekelijkse reiniging van de zetgroep

De zetgroep dient iedere keer als het koffiebonenreservoir gevuld wordt gereinigd te worden of ten minste één keer per week.

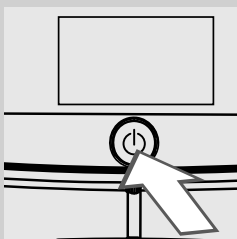

- 1** Zet de machine uit met de toets "⏻".
Wacht tot de toets "⏻" knippert en haal de stekker van de voedingskabel uit het stopcontact.

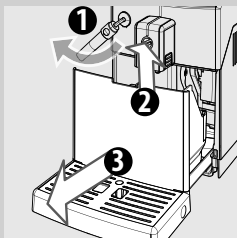

- 2** Verwijder het lekbakje en de koffiediklade.

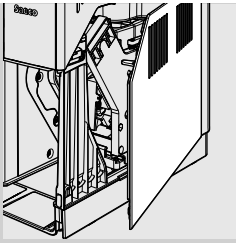

3 Open de servicedeur.

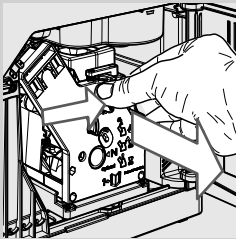

4 Om de zetgroep te verwijderen drukt u op de toets «PUSH» terwijl u aan het handvat trekt. Haal deze er horizontaal uit zonder te draaien.

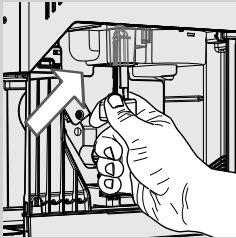

5 Reinig de koffieleiding grondig met het met de machine meegeleverde gereedschap voor de reiniging of met het handvat van een lepeltje. Let erop het gereedschap voor de reiniging erin te steken zoals getoond in de figuur.

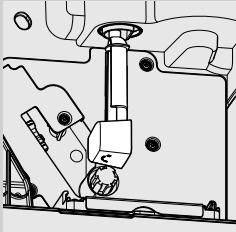

6 Verwijder de koffieopvanglade en was deze zorgvuldig af.

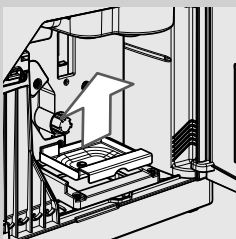

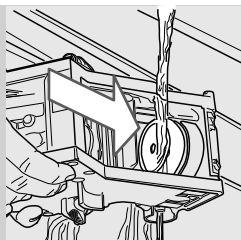

- 7** Was zorgvuldig de zetgroep met vers en lauw water; was het bovenste filter met zorg.

! **Waarschuwing:**
gebruik geen schoonmaakmiddelen of zeep om de zetgroep te reinigen.

- 8** Laat de zetgroep in de open lucht drogen.

- 9** Reinig zorgvuldig de binnenkant van de machine met een zachte met water bevochtigde doek.

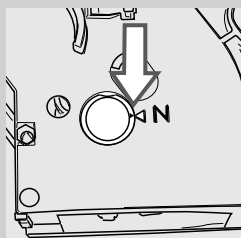

- 10** Zorg ervoor dat de zetgroep in de ruststand staat; de twee tekenjes moeten samenvallen. Is dat niet het geval, voer dan de handeling beschreven bij stap 11 uit.

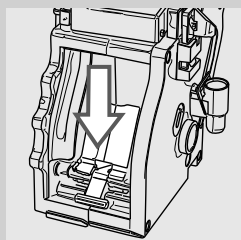

- 11** Druk voorzichtig de hendel naar beneden totdat het de basis van de zetgroep raakt en totdat de twee tekenjes aan de zijkant van de zetgroep samenvallen.

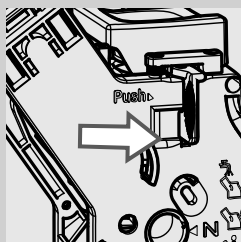

- 12** Druk krachtig op de knop "PUSH".

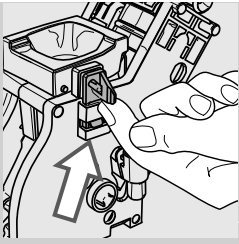

- 13** Zorg ervoor dat het haakje voor de blokkering van de zetgroep in de juiste stand staat. Wanneer deze nog in de lage stand staat, moet het omhoog worden gedruwd totdat het goed vasthaakt.

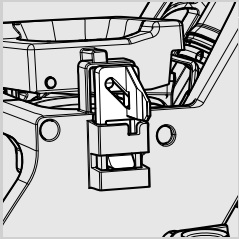

- 14** Breng de koffieopvanglade terug op zijn plaats en controleer of deze goed geplaatst is.



Opmerking:

Als de koffieopvanglade niet correct wordt geplaatst, dan is het mogelijk dat de zetgroep niet in de machine past.

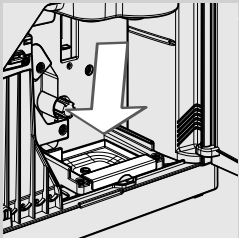

- 15** Plaats de zetgroep weer terug in de betreffende ruimte tot deze vastgekoppeld is zonder hierbij op de toets "PUSH" te drukken.

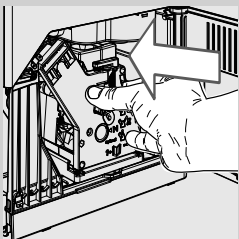

- 16** Plaats de koffiediklade samen met het lekbakje terug in de machine en sluit de servicedeur.

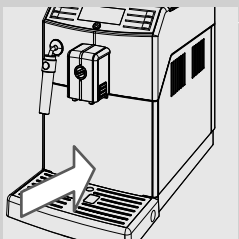

Maandlijks invetten van de zetgroep



Vet de zetgroep in na circa 500 kopjes of één keer per maand. Het vet kan afzonderlijk gekocht worden. Voor nadere details, raadpleeg de pagina betreffende de ONDERHOUDSPRODUCTEN in deze gebruiksaanwijzing.

! **Waarschuwing:**
vóór de zetgroep in te vetten, dient deze met vers water gereinigd te worden en laat het drogen, zoals uitgelegd in het hoofdstuk "Wekelijkse reiniging van de zetgroep".

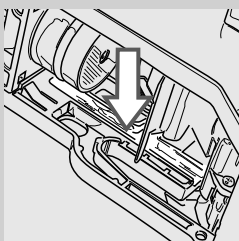

1 Breng het vet gelijkmatig aan op beide zijgeleiders.

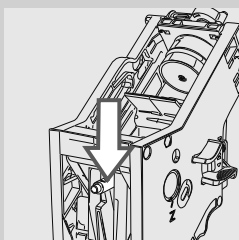
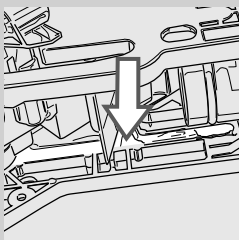

2 Vet ook de as in.

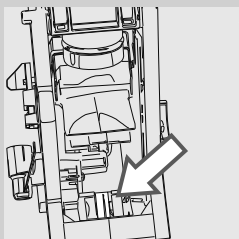

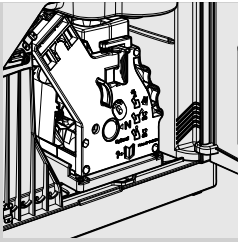

3 Plaats de zetgroep terug op de plek totdat deze vastklikt (zie hoofdstuk "Wekelijkse reiniging van de zetgroep").

4 Sluit de servicedeur en plaats het lekbakje en de koffiediklade.

Maandelijkse reiniging van de zetgroep met koffieolieverwijderingstabletten



Naast de wekelijkse reiniging wordt het aangeraden deze reinigingscyclus met de koffieolieverwijderingstabletten na circa 500 kopjes koffie of één keer per maand uit te voeren. Deze handeling voltooit het onderhoudsproces van de zetgroep.

De koffieolieverwijderingstabletten worden los verkocht. Voor nadere details, raadpleeg de pagina betreffende de onderhoudsproducten in deze gebruiksaanwijzing.



Waarschuwing:

de koffieolieverwijderingstabletten zijn uitsluitend bestemd voor de reiniging en hebben geen ontkalkende werking. Gebruik voor de ontkalking het ontkalkingsmiddel van Saeco en volg de procedure zoals beschreven in het hoofdstuk "Ontkalking".

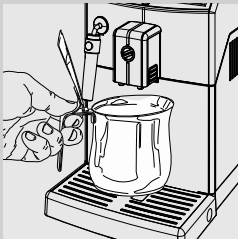

1 Zet een kannetje onder de schenkinrichting.

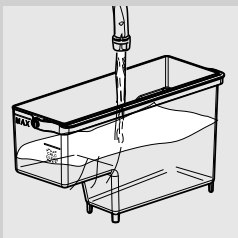

2 Vul de waterreservoir met vers water tot aan het niveau "MAX".

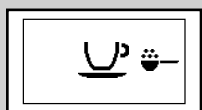
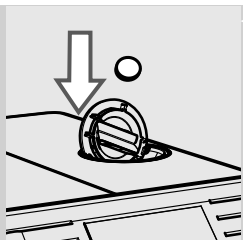

Groen

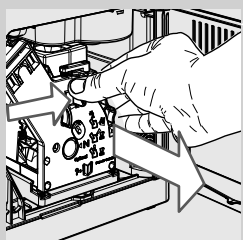
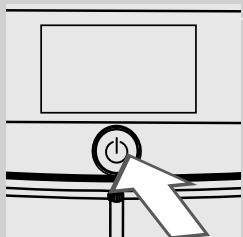
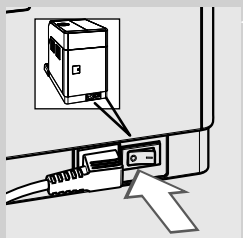

3 Doe een koffieolieverwijderingstablet in het vak voor voorgemalen koffie.

4 Druk op de toets "☕" om de functie voor voorgemalen koffie te selecteren zonder voorgemalen koffie toe te voegen in het vak.

5 Druk op de toets "☕" om de koffieafgiftecyclus te starten.

6 Wacht tot de machine een half kopje water afgeeft.

7 Zet de hoofdschakelaar op de achterkant van de machine op stand "0".

8 Laat de oplossing circa 15 minuten inwerken. Gooi het afgegeven water weg.

9 Zet de hoofdschakelaar op de achterkant van de machine op stand "I". Om de machine in te schakelen, dient men op de toets "⏻" te drukken. Wacht tot het einde van de automatische speelcyclus.

10 Verwijder het lekbakje en de koffiediklade en open de servicedeur. Haal de zetgroep eruit.

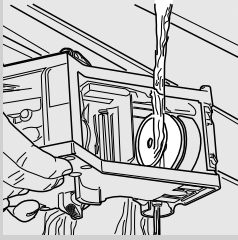

11 Was de zetgroep zorgvuldig met vers water.

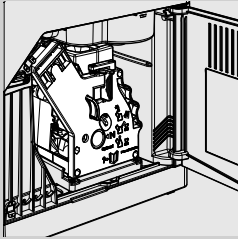

12 Plaats deze daarna terug totdat hij vastklikt (zie hoofdstuk "Wekelijkse reiniging van de zetgroep"). Plaats het lekbakje en de koffiediklade. Sluit de servicedeur.



Groen

13 Druk op de toets "☕" om de functie voor voorgemalen koffie te selecteren zonder voorgemalen koffie toe te voegen in het vak.

14 Druk op de toets "☕_{MEMO}" om de koffieafgiftecyclus te starten.

15 Herhaal twee keer de handelingen vanaf punt 13 tot punt 14. Gooi het afgegeven water weg.

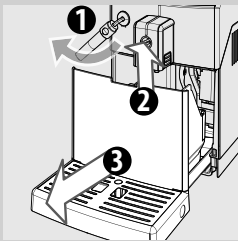

16 Voor de reiniging van het lekbakje, leg er een koffiolieverwijderingstablet in en vul deze voor 2/3 met heet water. Laat de reinigungsoplossing voor ongeveer 30 minuten inwerken en spoel het vervolgens grondig.

Maandelijks reiniging van het koffiebonenreservoir

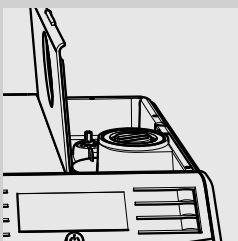

Reinig het koffiebonenreservoir een keer per maand wanneer het leeg is met een vochtige doek om de olieachtige stoffen te verwijderen. Vul het vervolgens opnieuw met koffiebonen.

ONTKALKING



Geel

Wanneer het symbool "CALC CLEAN" wordt weergegeven, moet u de machine ontkalken.

De ontkalkingscyclus duurt ongeveer 30 minuten.



Waarschuwing:

Als u de machine niet ontkalkt, zal deze ophouden met goed te werken; in dat geval valt de reparatie NIET onder de garantie.



Let op:

Gebruik alleen de ontkalkingsoplossing van Saeco die speciaal ontworpen is om de prestaties van de machine te optimaliseren. Het gebruik van andere producten kan schade aan de machine veroorzaken en resten in het water achterlaten.



De ontkalkingsoplossing van Saeco is los te koop. Voor nadere details, raadpleeg de pagina betreffende de onderhoudsproducten in deze gebruiksaanwijzing.



Let op:

Drink nooit de ontkalkingsoplossing en ook niet de tijdens de ontkalkingscyclus afgegeven vloeistof. Gebruik in geen geval azijn als ontkalkingsmiddel.



Opmerking:

Haal nooit de zetgroep tijdens de ontkalkingsproces uit de machine!

Om de ontkalkingscyclus uit te voeren, moeten de volgende aanwijzingen worden nageleefd:

Voordat men met de ontkalking begint:

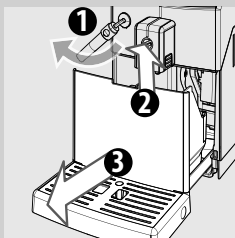

- 1** 1 - Duw de koffietuit omhoog;
- 2 - Draai de Klassieke Melkopschuimer
- 3 - Verwijder het lekbakje en de koffiediklade, leeg ze en plaats ze weer terug.

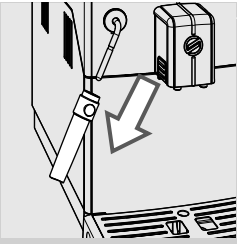

2 Haal de Klassieke Melkopschuimer van het stoom-/heetwaterpijpje.



3 Druk op de toets "☼" totdat het display hiernaast wordt weergegeven.

4 Druk op de toets "☕_{MEMO}" om het ontkalkingsproces te starten.

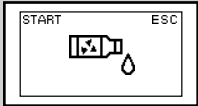

Opmerking:

Als de toets "☕_{MEMO}" per ongeluk is ingedrukt, druk dan op de toets "☼" om het proces stoppen.

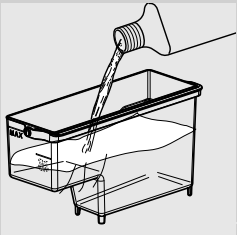

5 Haal het waterfilter "INTENZA+" (indien aanwezig) uit het waterreservoir en vervang deze door het originele witte filtertje.

6 Doe de gehele ontkalkingsoplossing in het waterreservoir. Vul vervolgens het reservoir met vers water tot het **CALC CLEAN** niveau.

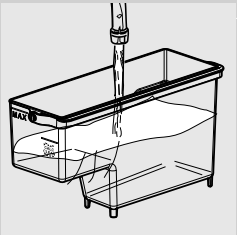

7 Plaats het waterreservoir terug in de machine.

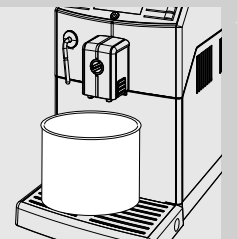

8 Plaats een ruime kom (1,5 l) onder het stoom/heetwaterpijpje en onder de koffietuit.

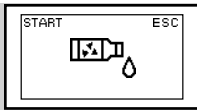

Geel

9 Druk op de toets "MEMO" om de ontkalkingscyclus te starten.



Geel

10 De machine begint de ontkalkingsoplossing met regelmatige tussenpozen te verstrekken. De balk op het bedieningspaneel geeft de voortgang van de cyclus aan.

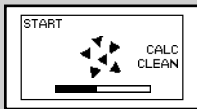

Geel

Opmerking: de ontkalkingscyclus kan op pauze gezet worden door op de toets "MEMO" te drukken. Om de cyclus weer verder te laten gaan, moet u opnieuw op de toets "MEMO" drukken. Hierdoor kan men de kom legen of even weggaan.

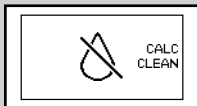

Rood

11 Wanneer dit symbool wordt weergegeven, is het waterreservoir leeg.

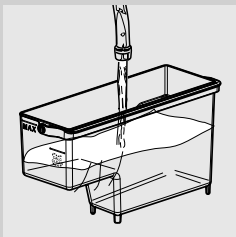

12 Verwijder het waterreservoir, spoel het om en vul het met vers water tot het MAX niveau. Plaats het terug in de machine.

13 Leeg het lekbakje en de koffiediklade en plaats ze terug.

14 Leeg de kom en zet deze terug onder het stoom/heetwaterpijpje en de koffietuit.



Geel

15 Druk op de toets "MEMO" om de spoelcyclus te starten.

Opmerking:

De spoelcyclus kan op pauze gezet worden door op de toets "MEMO" te drukken; om de cyclus weer verder te laten gaan, dient men opnieuw op de toets "MEMO" te drukken. Hierdoor kan men de kom legen of even weggaan.



Groen

16 Wanneer al het water dat nodig is voor de spoeling is afgegeven, geeft de machine het symbool hiernaast weer. Druk op de toets "MEMO" om de ontkalkingscyclus te verlaten.

Opmerking:

Indien het waterreservoir niet tot het MAX niveau wordt gevuld, kan de machine vragen om het reservoir opnieuw te vullen om de spoelcyclus te beëindigen. Vul het waterreservoir en plaats deze terug in de machine. Herhaal vanaf stap 15.

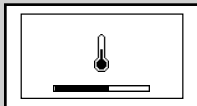

Geel

19 De machine warmt zich op en voert de automatische spoeling uit.

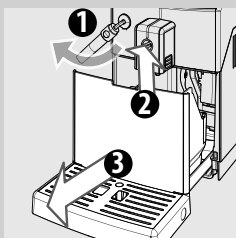

20 Verwijder de kom en leeg deze.

21 Leeg het lekbakje en de koffiedeklade en plaats ze terug.

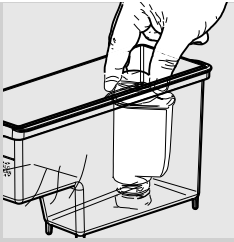

22 Verwijder het witte filtertje en plaats het waterfilter "INTENZA+" (indien aanwezig) terug in het waterreservoir; spoel het reservoir en vul het tot het MAX niveau. Plaats het terug in de machine.

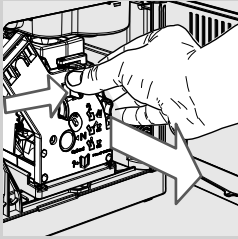

23 Was na de ontkalkingscyclus de zetgroep zoals staat beschreven in het hoofdstuk "Wekelijkse reiniging van de zetgroep".

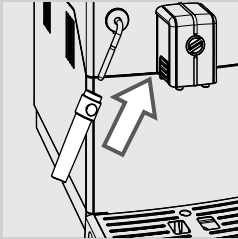

25 Plaats de Klassieke Melkopschuimer terug.

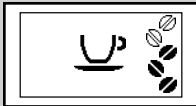

Groen

24 De machine is klaar voor het zetten van koffie.

ONVERWACHTE ONDERBREKING VAN DE ONTKALKINGSCYCLUS

Wanneer u het ontkalkingsproces heeft gestart, moet u het afmaken zonder de machine uit te zetten.

Wanneer het ontkalkingsproces onverwacht wordt onderbroken (stroomonderbreking of per ongeluk loskoppelen van de voedingskabel) moet u de hierna beschreven aanwijzingen volgen.

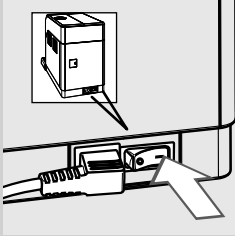

- 1** Controleer of de schakelaar in stand "I" staat.

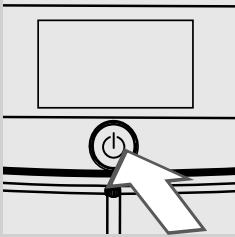

- 2** Druk op de toets "⏻" om de machine aan te zetten.

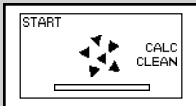

- 3** De ontkalkingscyclus zal nu verder gaan vanaf stap 10 van het hoofdstuk "Ontkalking" indien deze tijdens de ontkalkingsfase is onderbroken. Druk op de toets "MEMO" om de cyclus weer te activeren.

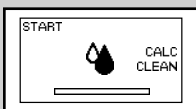

- 4** De ontkalkingscyclus zal verder gaan vanaf stap 15 van het hoofdstuk "Ontkalking" indien deze tijdens de spoelfase is onderbroken. Druk op de toets "MEMO" om de cyclus weer te activeren.

PROGRAMMERING

Het is mogelijk de functies van de machine te personaliseren door in het programmeringsmenu te gaan.

De volgende parameters kunnen afgesteld worden

Geel

Ontkalkingscyclus

Met deze functie kan de ontkalkingscyclus worden uitgevoerd.



Geel

Waterhardheid

Met deze functie kunnen de instellingen op basis van de waterhardheid in het gebied van de gebruiker worden ingesteld.

- 1 = zeer zacht water
- 2 = zacht water
- 3 = hard water
- 4 = zeer hard water

Zie voor nadere details het hoofdstuk "Meting en programmering van de waterhardheid".

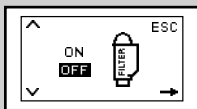

Geel

Waterfilter "INTENZA+"

Met deze functie kan de waterfilter "INTENZA+" worden beheerd.

Zie voor nadere details het hoofdstuk over de behandeling van de filter.

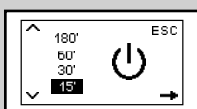

Geel

Timer (stand-by)

Met deze functie kan de tijd voor de overgang naar de Stand-by stand na de laatste afgifte worden ingesteld.

De machine programmeren

Het voorbeeld toont hoe men de timer moet programmeren. Werk op dezelfde wijze voor de programmering van andere functies.



Groen

Men kan alleen toegang tot het programmeringsmenu verkrijgen wanneer de machine aan staat en het volgende display weergeeft.

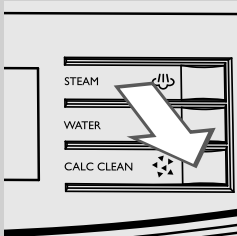

1 Druk op de toets "☼" om in de programmering te gaan.



Geel

2 Het hoofdscherm zal worden weergegeven.

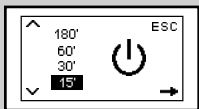

Geel

3 Druk op de toets "☼" om de opties te doorlopen totdat de functie voor de timer wordt weergegeven.

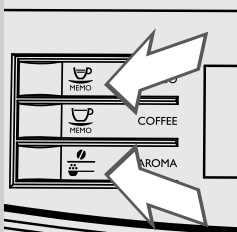

4 Druk op de toetsen "☺" en "☹" om de waarde van de functie te verhogen of te verlagen.

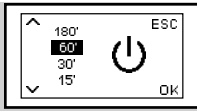

Geel

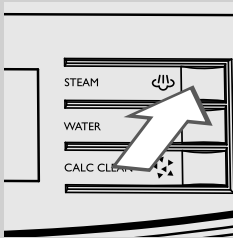
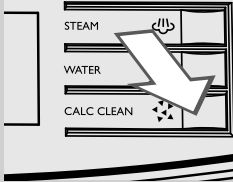

5 Wanneer de waarde is gewijzigd, verschijnt de melding "OK". Druk op de toets "OK" om de wijziging te bevestigen.

6 Druk op de toets "ESC" om de programmering te verlaten.



Opmerking:

De machine verlaat automatische de programmeerstand wanneer er gedurende 3 minuten geen toets wordt ingedrukt. De gewijzigde waarden die niet zijn bevestigd, worden niet opgeslagen.

BETEKENIS VAN DE SYMBOLEN OP HET DISPLAY

De machine is voorzien van een kleurensysteem dat de interpretatie van de displaymeldingen eenvoudiger maakt.
De kleurcode van de symbolen is gebaseerd op het verkeerslichtprincipe.

Gereedmeldingen (groen)



De machine is klaar voor de afgifte van de producten.

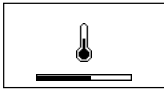

Machine is bezig met verwarmen voor de afgifte van dranken of heet water.

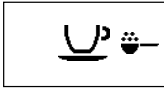

De machine is klaar voor de afgifte van voorgemalen koffie.



Afgifte van heet water.



Afgifte van stoom.



De machine is bezig met het maken van een espresso.



De machine is bezig met het maken van een kopje koffie.

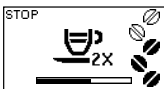

De machine is bezig met het maken van twee espresso's.

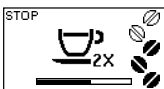

De machine is bezig met het maken van twee kopjes koffie.

Gereedmeldingen (groen)



De machine is de hoeveelheid te zetten espresso aan het programmeren.



De machine is de hoeveelheid te zetten koffie aan het programmeren.



De machine is bezig espresso op basis van voorgemalen koffie te maken.



De machine is bezig een kopje koffie op basis van voorgemalen koffie te maken.

Waarschuwingmeldingen (Geel)

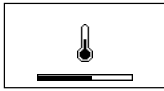

Machine is aan het opwarmen.

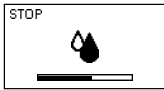

Machine in de spoelfase. Wacht tot de machine de cyclus heeft beëindigd.



De machine geeft aan dat het waterfilter "INTENZA+" vervangen moet worden.



De zetgroep is bezig met zich in te stellen volgend op een reset van de machine.



Vul het reservoir met koffiebonen en start de cyclus opnieuw.

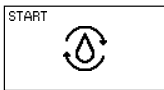

Laat het circuit vollopen.

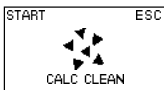

U moet de machine ontkalken. Druk op de toets "MEMO" om het ontkalkingsproces te starten. Houd u aan de handelingen beschreven in het hoofdstuk "Ontkalking" in deze handleiding.

Om de ontkalking uit te stellen en verder te gaan met het gebruik van de machine, drukt u op de toets "CALC".

Opmerking: wanneer de machine niet wordt ontkalkt, zal deze ophouden goed te werken. In dat geval valt de reparatie NIET onder de garantie.

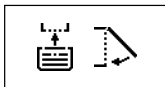
Alarmmeldingen (Rood)

Plaats het lekbakje en de koffiediklade volledig in de machine en sluit de servicedeur.



Vul het koffiebonenreservoir.



De zetgroep moet in de machine geplaatst worden.



Leeg de koffiediklade. Wacht circa 5 seconden voor deze terug te plaatsen.

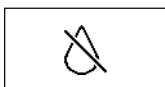

Vul het waterreservoir.

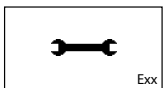

De machine heeft een storing. Rechts onder in de hoek van het display wordt de foutcode weergegeven. Zet de machine uit. Zet deze na 30 seconden weer aan. Probeer dit 2 of 3 keer. Raadpleeg voor de foutcodes 1 - 3 - 4 - 5 ook het hoofdstuk "Oplossing van problemen".

Als de machine niet start, neem dan contact op met de hotline Philips SAECO in uw eigen land en vermeld de foutcode aangegeven op het display.

De contactinformatie is vermeld in het apart meegeleverde garantieboekje of op het internetadres www.saeco.com/support.



OPLOSSING VAN PROBLEMEN

Dit hoofdstuk vat de meest voorkomende problemen samen waarmee uw machine te maken zou kunnen hebben.

Als de hier vermelde informatie het probleem niet helpen op te lossen, raadpleeg dan de Veel Gestelde Vragen op de site www.saeco.com/support of neem contact op met de Philips Saeco hotline in uw land.

De contactinformatie is vermeld in het apart meegeleverde garantieboekje of op het internetadres www.saeco.com/support.

Verschijnselen	Oorzaken	Oplossingen
Foutcode 1 Koffiemolen geblokkeerd.	Koffieleiding verstopt.	Reinig de koffieleiding grondig zoals aangegeven in het hoofdstuk "Wekelijkse reiniging van de zetgroep".
Foutcode 3-4 Zetgroep geblokkeerd, het lukt niet om deze eruit te halen.	De zetgroep zit scheef.	Sluit de servicedeur. Zet de machine uit en zet haar vervolgens weer aan. De zetgroep keert automatisch naar de beginstand terug.
Foutcode 5 Fout in het watercircuit.	Aanwezigheid van lucht in het watercircuit.	Haal het waterreservoir er een paar keer uit en zet het er weer in en let erop het juist te plaatsen. Controleer of het waterreservoir schoon is. Wanneer de filter Intenza+ aanwezig is, verwijder de filter. Zet de machine uit en zet haar vervolgens weer aan. Plaats hierna de filter weer terug.

Verschijnselen	Oorzaken	Oplossingen
De machine kan niet worden ingeschakeld.	De machine is niet aangesloten op het elektriciteitsnet of de hoofdschakelaar staat op stand "0".	Sluit de machine aan op het elektriciteitsnet en zet de hoofdschakelaar op stand "I".
Het lekbakje wordt gevuld, ook wanneer er geen water wordt afgevoerd.	Soms voert de machine het water automatisch af in het lekbakje om de spoeling van de circuits door te voeren en om een optimale werking te garanderen.	Dit behoort tot de normale werking van de machine.
De machine toont altijd het rode symbool  .	De koffiediklade is gelegegd terwijl de machine uit was.	De koffiediklade moet altijd worden gelegegd terwijl de machine ingeschakeld is. Wacht tot het symbool  wordt weergegeven alvorens de lade weer te plaatsen.
De koffie is niet warm genoeg.	De kopjes zijn koud.	Verwarm de kopjes met warm water.
	Het circuit van de machine is door kalkaanslag verstopt.	Voer de ontkalkingscyclus uit.
Er komt geen heet water of stoom uit.	De opening van het stoom-/heetwaterpijpje is verstopt.	Reinig de opening van het stoompijpje met een naald. Alvorens deze handeling uit te voeren, zorg ervoor dat de machine uitgeschakeld en afgekoeld is.
	De Klassieke Melkopschuimer is vies.	Reinig de Klassieke Melkopschuimer.
De koffie heeft weinig crème (zie opmerking).	De melange is niet geschikt, de koffie is niet versgebrand of de koffiepoeder is te grof gemalen.	Gebruik een andere koffiemelange of pas de maalfijnheid aan zoals staat beschreven in het hoofdstuk "De keramische koffiemolen instellen".
De machine warmt te langzaam op of er wordt te weinig water verstrekt.	Het circuit van de machine is door kalkaanslag verstopt.	Voer de ontkalkingscyclus uit.
De zetgroep kan er niet uit worden gehaald.	De zetgroep zit scheef.	Zet de machine aan. Sluit de servicedeur. De zetgroep keert automatisch naar de beginstand terug.
	De koffiediklade is nog in de machine.	Haal de koffiediklade er uit alvorens de zetgroep eruit te halen.
De zetgroep kan niet geplaatst worden.	De zetgroep bevindt zich niet in de ruststand.	Zorg ervoor dat de zetgroep in de ruststand staat zoals aangegeven in het hoofdstuk "Wekelijkse reiniging van de koffietuit.
	De koppeling staat niet in de juiste stand.	Plaats het lekbakje en de koffiediklade. Sluit de servicedeur. Zet de machine aan zonder de zetgroep erin. De koppeling gaat terug in de juiste stand. Zet de machine uit en plaats de zetgroep zoals aangegeven in het hoofdstuk "Wekelijkse reiniging van de zetgroep".

Verschijnselen	Oorzaken	Oplossingen
De machine maalt de koffiebonen, maar er komt geen koffie uit (zie opmerking).	Het water is op.	Vul het waterreservoir en laat het circuit opnieuw vollopen (hoofdstuk "Eerste inschakeling").
	De zetgroep is vies.	Reinig de zetgroep (hoofdstuk "Wekelijkse reiniging van de zetgroep").
	Het circuit is niet gevuld.	Vul het circuit (hoofdstuk "Eerste inschakeling").
	Dit zou zich voor kunnen doen wanneer de machine bezig is automatisch de dosis af te stellen.	Maak een paar kopjes koffie volgens de beschrijving in het hoofdstuk "Saeco Adapting System".
	De koffietuit is vies.	Reinig de koffietuit.
De koffie is te waterig (zie opmerking).	Dit zou zich voor kunnen doen wanneer de machine bezig is automatisch de dosis af te stellen.	Maak een paar kopjes koffie volgens de beschrijving in het hoofdstuk "Saeco Adapting System".
De koffie stroomt langzaam uit de machine (zie opmerking).	De koffie is te fijn.	Gebruik een andere koffiemelange of pas de maalbaarheid aan zoals staat beschreven in het hoofdstuk "De keramische koffiemolen instellen".
	Het circuit is niet gevuld.	Vul het circuit (hoofdstuk "Eerste inschakeling").
	De zetgroep is vies.	Reinig de zetgroep (hoofdstuk "Wekelijkse reiniging van de zetgroep").
Koffie stroomt aan de buitenkant langs de koffietuit.	De koffietuit is verstopt.	Reinig de koffietuit en de openingen ervan.
De machine is in de demo modus.	De toets "⏻" is voor meer dan 8 seconden ingedrukt.	Maak de voedingskabel los en zet de machine opnieuw aan.



Opmerking:

deze problemen kunnen normaal zijn wanneer U van koffiemelange bent veranderd of wanneer u de machine voor het eerst gebruikt wacht in dat geval tot de machine een zelfregulatie uitvoert zoals beschreven in het hoofdstuk "Saeco Adapting System".

ENERGIEBESPARING

Stand-by



De volautomatische espressomachine van Saeco is ontworpen met het oog op energiebesparing, zoals getoond op het energielabel Klasse A.

Na 15 minuten niet actief te zijn geweest, schakelt de machine automatisch uit (tenzij de stand-by tijd anders geprogrammeerd is). Als er een product is afgegeven, voert de machine een spoelcyclus uit.

In de Stand-by modus is het energieverbruik minder dan 1Wh.

Om de machine in te schakelen, drukt u op de toets "⏻" (als de hoofdschakelaar op stand "I" staat). Als de ketel koud is, voert de machine een spoelcyclus uit.

Verwerking van het apparaat



Aan het einde van de levenscyclus moet de machine niet als gewoon huisafval verwerkt worden, maar bij een officieel inzamelingscentrum worden afgeleverd om te worden gerecycled. Dit gedrag draagt bij aan de bescherming van het milieu.

- De verpakkingsmaterialen kunnen gerecycled worden.
- Machine: haal de stekker uit het stopcontact en snijd de voedingskabel door.
- Lever het apparaat en de voedingskabel in bij een servicecentrum of een publieke instelling voor afvalverwerking.

Dit product is in overeenstemming met de Europese richtlijn 2002/96/EG. Het symbool op het product of op de verpakking geeft aan dat het product niet als huisafval behandeld kan worden, maar dat het ingeleverd moet worden bij een bevoegd inzamelingscentrum om de elektrische en elektronische onderdelen te recyclen.

Door het product op de juiste wijze af te danken, draagt u bij om het milieu en de personen te beschermen tegen mogelijke negatieve gevolgen die zouden kunnen voortkomen door een niet juiste behandeling van het product in de eindfase van haar leven. Voor meer informatie over de wijze van recyclen van het product, verzoeken wij u contact op te nemen met het plaatselijke bevoegde kantoor, uw dienst voor het afdanken van huishoudelijk afval of de winkel waar u het product heeft gekocht.

TECHNISCHE EIGENSCHAPPEN

De fabrikant behoudt zich het recht voor om de technische eigenschappen van het product te wijzigen.

Nominale spanning - Nominaal vermogen - Voeding	Zie plaatje aan de binnenkant van de servicedeur
Materiaal behuizing	Thermoplast
Afmetingen (l x h x d)	215 x 330 x 429 mm
Gewicht	6,7 kg
Kabellengte	800 - 1200 mm
Bedieningspaneel	Front
Klassieke Melkopschuimer	Speciaal voor cappuccino
Afmetingen kopjes	Tot 152 mm
Waterreservoir	1.8 liter - Uitneembaar
Inhoud koffiebonenreservoir	250 g
Inhoud koffiediklade	15
Pompdruk	15 bar
Waterketel	RVS ketel
Veiligheidsinrichtingen	Thermozekering

GARANTIE EN SERVICE

Garantie

Voor gedetailleerde informatie over de garantie en de betreffende voorwaarden, kunt u het apart meegeleverde garantieboekje raadplegen.

Service

We willen er zeker van zijn dat u tevreden bent over uw machine. Mocht u dit gedaan hebben, registreer het product dan op het adres **www.saeco.com/welcome**. Op deze wijze kunnen we met u in contact blijven en u herinneringen sturen voor de reinigings- en ontkalkingshandelingen.

Indien u hulp of service nodig heeft, bezoek dan de website van Philips **www.saeco.com/support** of neem contact op met de Philips Saeco hotline in uw land. De contactinformatie staat vermeld in het apart meegeleverde garantieboekje of op het internetadres **www.saeco.com/support**.

BESTELLING VAN ONDERHOUDSPRODUCTEN

Gebruik voor de reiniging en ontkalking uitsluitend de onderhoudsproducten van Saeco. Deze producten zijn verkrijgbaar in de online Philips winkel op www.shop.philips.com/service, bij uw vertrouwde leverancier of bij de erkende servicecentra.

Mocht u problemen hebben bij het vinden van de onderhoudsproducten van de machine, neem dan contact op met de Philips Saeco hotline in uw land.

De contactinformatie is vermeld in het apart meegeleverde garantieboekje of op het internetadres www.saeco.com/support.

Overzicht van de onderhoudsproducten



- Ontkalkingsmiddel CA6700



- Waterfilterpatroon INTENZA+ CA6702



- Smeermiddel HD5061



- Koffieolieverwijderingstabletten CA6704



- Onderhoudskit CA 6706

07

Rev.00 del 15-07-14



421946013951

NL

07

De fabrikant behoudt zich het recht voor om zonder voorafgaande kennisgeving wijzigingen aan te brengen.



www.saeco.com/welcome