

Register your product and get support at
www.philips.com/welcome



201T1
221T1
231T1

NL Gebruikershandboek

PHILIPS



Country	Code	Telephone number	Tariff
Austria	+43	0810 000206	€ 0.07
Belgium	+32	078 250851	€ 0.06
Denmark	+45	3525 8761	Local call tariff
Finland	+358	09 2290 1908	Local call tariff
France	+33	082161 1658	€ 0.09
Germany	+49	01803 386 853	€ 0.09
Greece	+30	00800 3122 1223	Free of charge
Ireland	+353	01 601 1161	Local call tariff
Italy	+39	840 320 041	€ 0.08
Luxembourg	+352	26 84 30 00	Local call tariff
The Netherlands	+31	0900 0400 063	€ 0.10
Norway	+47	2270 8250	Local call tariff
Poland	+48	0223491505	Local call tariff
Portugal	+351	2 1359 1440	Local call tariff
Spain	+34	902 888 785	€ 0.10
Sweden	+46	08 632 0016	Local call tariff
Switzerland	+41	02 2310 2116	Local call tariff
United Kingdom	+44	0207 949 0069	Local call tariff

Inhoudsopgave

1 Kennisgeving	2
-----------------------	---

2 Belangrijk	4
De handleiding wordt on line regelmatig bijgewerkt	5

3 Uw LCD Monitor with HD TV	6
Bedieningselementen voor- en zijkant	6
Afstandsbediening	6

4 Gebruik uw LCD Monitor with HD TV	9
De televisie in-/uitschakelen of op stand-by zetten	9
Van kanaal veranderen	9
Aangesloten apparaten bekijken	10
Volume tv aanpassen	10

5 Apparaten aansluiten	11
Aansluiting achterkant	11
Aansluiting zijkant	13

6 Productinformatie	14
Ondersteunde beeldresoluties	14
Tuner/ontvangst/verzenden	14
Afstandsbediening	14
Aan/uit	14
Ondersteunde tv-voeten	14

7 Probleemoplossing	15
Algemene problemen met tv	15
Problemen met tv-kanalen	15
Problemen met beeld	15
Problemen met geluid	16
Problemen met HDMI-aansluiting	16
Problemen met computeraansluiting	16
Contact met ons opnemen	16

1 Kennisgeving

2009 © Koninklijke Philips Electronics N.V. All rights reserved. Specifications are subject to change without notice. Philips and the Philips Shield Emblem are registered trademarks of Koninklijke Philips Electronics N.V. and are used under license from Koninklijke Philips Electronics N.V." www.philips.com.

Philips behoudt zich het recht voor om op elk gewenst moment producten te wijzigen en is hierbij niet verplicht eerdere leveringen aan te passen. De inhoud van deze handleiding wordt toereikend geacht voor het bestemde gebruik van het systeem. Indien het product of de individuele modules of procedures worden gebruikt voor andere doeleinden dan in deze handleiding zijn beschreven, moet de geldigheid en geschiktheid van het systeem worden bevestigd. Philips garandeert dat het materiaal geen octrooien uit de Verenigde Staten schendt. Philips biedt geen verdere garanties, uitdrukkelijk dan wel impliciet.

Garantie

- Letselgevaar, schade aan de TV of vervallen van de garantie! Probeer de TV nooit zelf te repareren.
- Gebruik de TV en de accessoires alleen waarvoor de fabrikant ze heeft bedoeld.
- Het waarschuwingstekens op de achterkant van de TV duidt het risico van een elektrische schok aan. Verwijder nooit de behuizing van de TV. Neem altijd contact op met de klantenservice van Philips voor onderhoud of reparaties.



- De garantie vervalt in geval van handelingen die in deze handleiding uitdrukkelijk worden verboden of in geval van aanpassingen of montages die niet in deze handleiding worden aanbevolen of goedgekeurd.

Pixelkenmerken

Dit LCD-apparaat heeft een groot aantal kleurenpixels. Ondanks de minimaal 99,999% effectieve pixels, kunnen er mogelijk voortdurend zwarte puntjes of heldere lichtpuntjes (rood, groen of blauw) op het scherm verschijnen. Dit is een structureel kenmerk van het scherm (binnen veel voorkomende industriestandaarden); het is geen defect.

Netzekering (alleen Verenigd Koninkrijk)

Deze TV is uitgerust met een goedgekeurde vaste stekker. Indien de netzekering moet worden vervangen, moet de nieuwe zekering dezelfde waarde hebben als staat aangegeven op de stekker (bijvoorbeeld 10A).

- 1 Verwijder de afdekking van de zekering en de zekering zelf.
- 2 De nieuwe zekering moet voldoen aan BS 1362 en zijn voorzien van het ASTA-logo. Neem contact op met uw dealer als u het type zekering niet kunt controleren.
- 3 Plaats de afdekking van de zekering terug. Als de netstekker van het snoer is verwijderd, voldoet het product niet langer aan de EMC-richtlijn.

Auteursrecht



VESA, FDMI en het VESA Mounting Compliance logo zijn handelsmerken van de Video Electronics Standards Association.

® Kensington en MicroSaver zijn gedeponeerde Amerikaanse handelsmerken van ACCO World Corporation met depots en aangevraagde depots in andere landen, wereldwijd.



Geproduceerd onder licentie van Dolby Laboratories. 'Dolby' en het dubbele D-pictogram  zijn handelsmerken van Dolby Laboratories. **(Alleen van toepassing op tv's die de MPEG4-HD-standaard ondersteunen).**

Alle andere gedeponeerde en niet-gedeponeerde handelsmerken zijn eigendom van hun respectievelijke eigenaars.

2 Belangrijk

U moet alle instructies lezen en begrijpen voordat u de TV gebruikt. Als het product wordt beschadigd omdat u de instructies niet hebt opgevolgd, is de garantie niet van toepassing.

Veiligheid

- Risico van brand of een elektrische schok!
 - Stel het TV nooit bloot aan regen of water. Houd voorwerpen die vloeistoffen bevatten (zoals vazen), uit de buurt van het TV. Mocht er onverhoopt vloeistof in het TV terechtkomen, trek dan meteen de stekker uit het stopcontact. Neem contact op met de dienst na verkoop van Philips om het TV te laten nakijken.
 - Houd het TV, de afstandsbediening en de batterijen van de afstandsbediening uit de buurt van open vuur en andere warmtebronnen, inclusief direct zonlicht.
Om het ontstaan van een brand te voorkomen, houdt u kaarsen en andere vlammen altijd uit de buurt van het TV, de afstandsbediening en de batterijen.
- 
- Steek geen voorwerpen in de ventilatiesleuven of andere openingen van het TV.
 - Als u de TV draait, moet u opletten dat het netsnoer niet wordt strakgetrokken. Als het netsnoer wordt strakgetrokken, kunnen er aansluitingen los gaan zitten. Dit kan vonken of brand veroorzaken.
 - Risico op kortsluiting of brand!
 - Stel de afstandsbediening of de batterijen nooit bloot aan regen, water of hoge temperaturen.
 - Vermijd dat het netsnoer onder spanning komt. Losse stekkers kunnen een elektrische boog of een brand veroorzaken.
 - Risico op verwondingen of schade aan de TV!
 - Een TV die meer dan 25 kilo weegt, dient door minimaal twee mensen te worden opgetild en gedragen.
 - Gebruik alleen de meegeleverde standaard als u een standaard op uw TV monteert. Maak de TV stevig vast aan de standaard. Plaats de TV op een vlak oppervlak dat het gewicht van de TV en de standaard kan dragen.
 - Gebruik bij wandmontage alleen een steun die het gewicht van uw TV kan dragen. Bevestig de wandsteun aan een wand die het gezamenlijke gewicht van de steun en de TV kan dragen. Koninklijke Philips Electronics N.V. aanvaardt geen verantwoordelijkheid voor een ondeskundige wandmontage die tot ongevallen of verwondingen leidt.
 - Kinderen kunnen zich verwonden! Volg deze voorzorgen strikt op om te voorkomen dat het TV omkantelt waardoor kinderen zich zouden kunnen verwonden:
 - plaats het TV nooit op een oppervlak met een meubelkleed of ander materiaal dat kan worden weggetrokken.
 - Controleer of geen enkel onderdeel van TV over de rand van het oppervlak hangt.
 - Plaats het TV nooit op een smal meubelstuk (zoals een boekenrek) zonder het meubelstuk en het TV met een geschikte steun veilig aan de wand te bevestigen.
 - Leer uw kinderen dat het gevaarlijk is op meubilair te klimmen om het TV aan te raken of te bedienen.
 - Risico van oververhitting! Plaats het TV nooit in een afgesloten ruimte/bergvak. Laat voor voldoende ventilatie aan alle zijden van het TV een ruimte vrij van minstens 10 cm. Let op dat de ventilatiesleuven op het TV niet worden bedekt door gordijnen of andere voorwerpen.
 - Risico van schade aan de TV! Controleer voordat u de TV aansluit op het

- stopcontact of het voltage overeenkomt met de waarde op de achterzijde van de TV. Sluit de TV nooit aan op het stopcontact als het voltage afwijkt.
- Risico op verwondingen, brand of schade aan het netsnoer! Plaats het TV of een ander voorwerp nooit op het netsnoer.
 - Zorg dat u altijd gemakkelijk bij het netsnoer kunt zodat u de TV gemakkelijk kunt loshalen van het stopcontact.
 - Trek bij het loshalen van het netsnoer altijd aan de stekker en nooit aan het snoer.
 - Koppel het TV los van het elektriciteitsnet en de antenne als er onweer op komst is. Raak tijdens onweer geen enkel onderdeel van het TV, het netsnoer of de antennekabel aan.
 - Risico op gehoorschade! Zet het volume niet te hoog als u oortelefoons of hoofdtelefoons gebruikt, en gebruik ze niet te lang.
 - Indien het TV werd vervoerd bij een temperatuur onder 5 °C, pak het TV dan uit en wacht tot de temperatuur van het TV de kamertemperatuur heeft bereikt voor u de stekker van het TV in het stopcontact steekt.

Schermonderhoud

- Vermijd stilstaande beelden zo veel mogelijk. Stilstaande beelden zijn beelden die gedurende langere perioden op het scherm worden weergegeven. Voorbeelden hiervan zijn: menu's op het scherm, zwarte balken en een tijdweergave. Als u stilstaande beelden moet gebruiken, verlaag dan het contrast en de helderheid van het scherm om beschadiging te voorkomen.
- Haal de stekker uit het stopcontact voor u het TV schoonmaakt.
- Maak het TV en het kader schoon met een zachte, vochtige doek. Gebruik nooit stoffen zoals alcohol, chemicaliën of schoonmaakmiddelen voor het TV.
- Risico op schade aan het scherm van het TV! Raak het scherm nooit aan met voorwerpen, duw er niet tegen, wrijf er niet over en sla er niet tegen.
- Veeg waterdruppels zo snel mogelijk van het scherm om vervormingen of kleurvervaging te voorkomen.

Recycling



Uw product is ontworpen en gemaakt uit materialen en onderdelen van hoge kwaliteit, die kunnen worden gerecycled. Wanneer een product is voorzien van een symbool van een afvalcontainer met een kruis erdoorheen, valt het product onder de Europese richtlijn 2002/96/EG:



Gooi het product nooit weg met ander huishoudelijk afval. Informeer u over de lokale regels inzake gescheiden afvalophaling van elektrische en elektronische toestellen. Een goede afvalverwerking van uw oude product draagt bij tot het voorkomen van mogelijke schade voor het milieu en de volksgezondheid. Uw product bevat batterijen die, overeenkomstig de Europese richtlijn 2006/66/EG, niet bij het gewone huishoudelijke afval mogen worden weggegooid. Informeer u over de lokale regels inzake de gescheiden ophaling van gebruikte batterijen. Een goede afvalverwerking van uw oude product draagt bij tot het voorkomen van mogelijke schade voor het milieu en de volksgezondheid.

De handleiding wordt online regelmatig bijgewerkt

De inhoud van de handleiding kan veranderen. Zie www.philips.com/support voor de meest recente handleiding.

3 Uw LCD Monitor with HD TV

Gefeliciteerd met uw aankoop en welkom bij Philips! Als u volledig wilt profiteren van de ondersteuning die Philips biedt, kunt u uw product registreren op www.philips.com/welcome.

Bedieningselementen voor- en zijkant

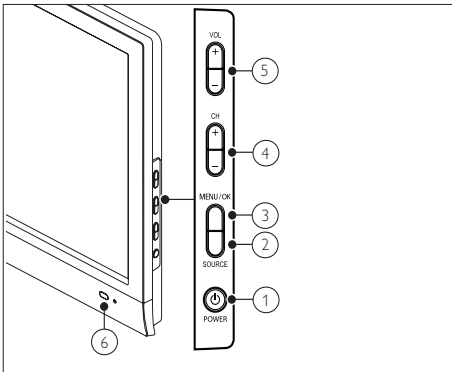

- ① **POWER:** Schakelt TV in of uit. TV is nooit helemaal uitgeschakeld, tenzij de stekker uit het stopcontact wordt getrokken.
- ② **SOURCE:** Selecteer aangesloten apparatuur.
- ③ **MENU/OK :** Toont het schermmenu en bevestigt een menukeuze.
- ④ **CH +/-:** Schakelt tussen de volgende of de vorige zender.
- ⑤ **VOL+/-:** Verhoogt of verlaagt het volume.
- ⑥ **Voedingsindicator:**
Rode LED: in standby-modus of uit.
Groene LED: ingeschakeld.

Afstandsbediening

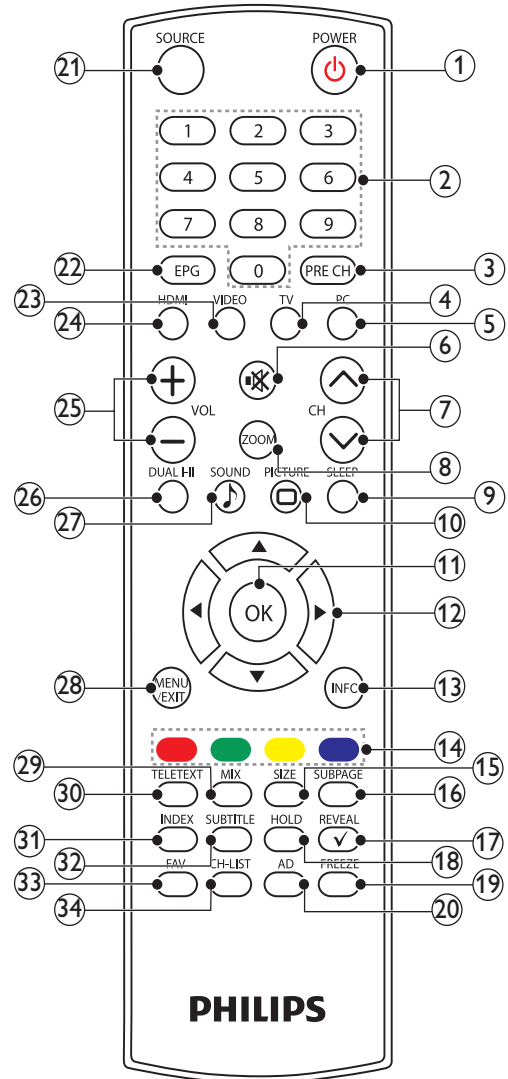

- ① **⏻ (Standby-Aan)**
- Schakelt TV op standby als TV aan staat.
 - Schakelt TV aan als TV in standby staat.
- ② **0-9 (Numerieke toetsen)**
Een kanaal of instelling selecteren.
- ③ **PRE CH**
Terug naar het vorige kanaal.
- ④ **TV**
Druk in om de tv-modus te kiezen.
- ⑤ **PC**
Druk in om de pc-modus te kiezen.
- ⑥ **🔇 (Dempen)**
Het geluid in- of uitschakelen.
- ⑦ **CH \wedge / V (Kanaal \wedge / V)**
Naar het volgende of vorige kanaal gaan.
- ⑧ **ZOOM**
Tussen schermformaten schakelen.
- ⑨ **SLEEP**
Schakelen om de vooraf ingestelde tijd te selecteren om de tv automatisch in standby-modus te zetten.
- ⑩ **PICTURE**
Schakelen om de instelling Smart Picture te kiezen.
- ⑪ **OK**
Een optie of keuze bevestigen en het kanaalraster tonen bij het kijken naar tv.
- ⑫ **▲ ▼ ◀ ▶ (Navigatieknoppen)**
Door de menu's navigeren.
- ⑬ **INFO**
Het informatiescherm over het geselecteerde kanaal tonen of verbergen.
- ⑭ **Gekleurde knoppen**
Taken of opties kiezen.
- ⑮ **SIZE**
Schakelen om de tekeningrootte in de modus Teletekst te wijzigen. (Volledig scherm / Bovenste helft / Onderste helft)
- ⑯ **SUBPAGE**
Toont de subpagina als de Teletekst-informatie meer dan één pagina bevat.
- ⑰ **REVEAL**
Onthul verborgen Teletekst-informatie.
- ⑱ **HOLD**
Schakelen om het bladeren van pagina's te stoppen om te voorkomen dat de tekstdecoder gegevens ontvangt.
- ⑲ **FREEZE**
Druk in om het tv-beeld te bevriezen.
- ⑳ **AD (Audio-beschrijving) (Alleen voor RF digitale tv)**
Alleen UK: Schakelt gesproken commentaar in voor visueel gehandicapte mensen.
- ㉑ **SOURCE**
Aangesloten apparatuur selecteren.
- ㉒ **EPG**
De elektronische programma gids In- of Uitschakelen.
- ㉓ **VIDEO**
Indrukken om naar de videomodus YPbPr / Composiet / SCART te schakelen.
- ㉔ **HDMI**
Indrukken om naar de HDMI-modus te schakelen.
- ㉕ **VOL +/-**
Het volume verhogen of verlagen.
- ㉖ **DUAL I-II**
Schakelen om mono / stereo / dual I / dual II te kiezen van de tv RF-ingang.
- ㉗ **🎵 SOUND**
Schakelen om de modus Smartsound te kiezen.
- ㉘ **MENU/EXIT**
Druk in om het schermmenu te openen of sluiten.
- ㉙ **MIX**
Druk in om de Teletekst-pagina over het tv-beeld weer te geven.

30 TELETEXT

Druk in om Teletekst te openen of sluiten.

31 INDEX

Druk in om de indexpagina van Teletekst te tonen.

32 SUBTITLE

- In tv-modus: indrukken om de ondertiteling in of uit te schakelen.
- In tekstmodus: indrukken om de ondertitelpagina te openen.

33 FAV

Indrukken om uw lijst met favorieten weer te geven.

34 CH-LIST

Indrukken om de lijst met kanalen weer te geven.

4 Gebruik uw LCD Monitor with HD TV

Dit gedeelte helpt u bij het uitvoeren van algemene bedieningshandelingen voor het TV.

De televisie in-/uitschakelen of op stand-by zetten

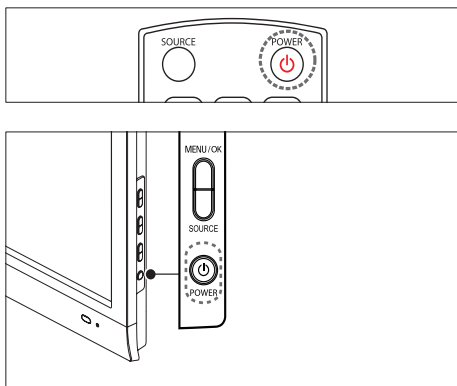

Inschakelen

- Als de stand-byindicator uit is, drukt u op **POWER** aan de zijkant van de TV.
- Als de stand-by-indicator rood is, drukt u op **(Standby-Aan)** op de afstandsbediening.

Naar stand-by schakelen

- Druk op **(Standby-Aan)** op de afstandsbediening.
↳ De stand-byindicator wordt rood.

Uitschakelen

- Druk op **POWER** aan de zijkant van de TV.
↳ De stand-byindicator wordt uitgeschakeld.



Tip

- Hoewel uw TV in stand-by zeer weinig stroom verbruikt, wordt nog steeds energie verbruikt. Als u de TV langere tijd niet gebruikt, kunt u het beste de stekker uit het stopcontact halen.

Opmerking

- Als u de afstandsbediening niet kunt vinden en de TV wilt inschakelen vanuit stand-by, drukt u op **CH +/-** aan de zijkant van de TV.

Van kanaal veranderen

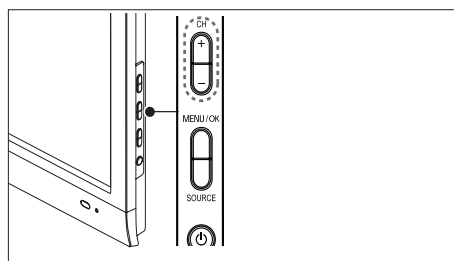
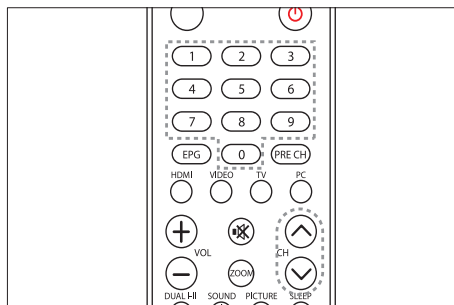

- Druk op **CH +/-** op de afstandsbediening of op **CH +/-** op de zijkant van de tv.
- Kies een zender met de **Cijfertoetsen**.
- Gebruik het zenderoverzicht.

Opmerking

- Als u een favorietenlijst gebruikt, kunt u alleen die kanalen in de lijst selecteren.

Aangesloten apparaten bekijken

Opmerking

- Schakel het apparaat in voordat u dit als een bron selecteert op de TV.

De knop SOURCE gebruiken

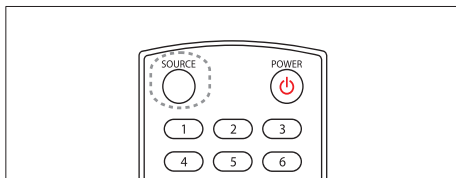

- 1 Druk op **SOURCE**.
↳ De lijst met bronnen wordt weergegeven.
- 2 Druk op de knoppen **SOURCE**, **▲** of **▼** om een apparaat te selecteren.
- 3 Druk op **OK** om uw keuze te bevestigen.
↳ De TV schakelt over naar het geselecteerde apparaat.

Volume tv aanpassen

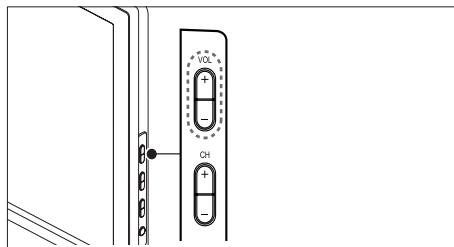
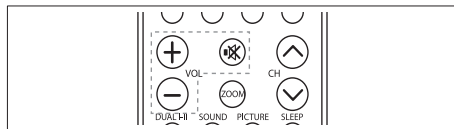

Het volume verhogen of verlagen

- Druk op **VOL +/-** op de afstandsbediening.
- Druk op **VOL +/-** op de zijkant van de tv.

Het geluid dempen of weer inschakelen

- Druk op **MUTE** om het geluid te dempen.
- Druk opnieuw op **MUTE** om het geluid weer in te schakelen.

5 Apparaten aansluiten

In deze sectie leest u hoe u verschillende apparaten met verschillende aansluitingen en functies kunt aansluiten. Voorbeelden kunt u vinden in de Snelstartgids.

Opmerking

- U kunt apparaten via verschillende connectoren aansluiten op uw TV, afhankelijk van de beschikbaarheid en uw behoeften.

Aansluiting achterkant

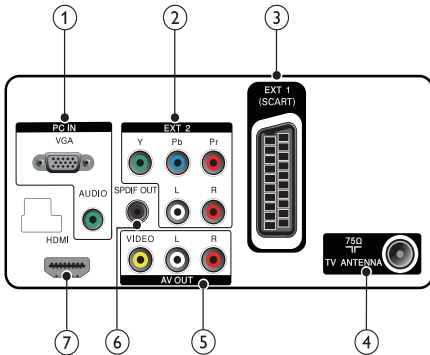

- 1 PC IN (VGA en AUDIO IN)
Audio- en video-ingang vanaf een computer.

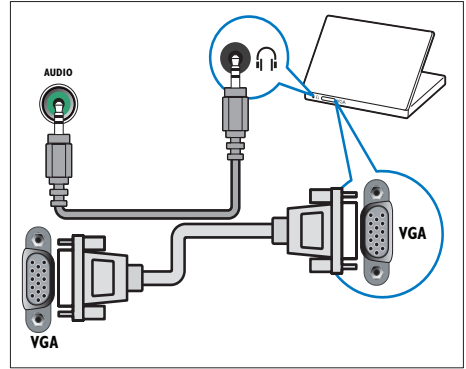

- 2 EXT 2 (Y Pb Pr en AUDIO L/R)
Analoge audio- en video-ingang vanaf analoge of digitale apparaten zoals DVD-spelers of gameconsoles.

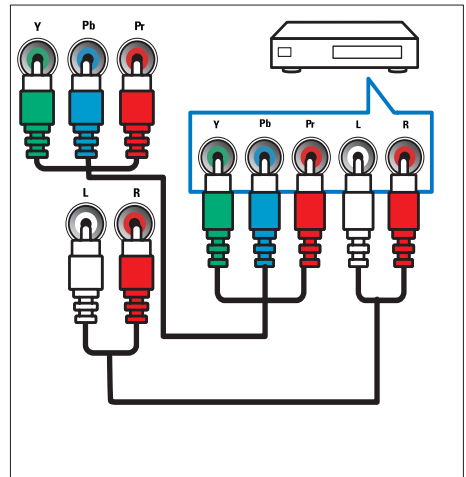

3 EXT 1 (SCART)

Analoge audio- en video-ingang vanaf analoge of digitale apparaten zoals DVD-spelers of gameconsoles.

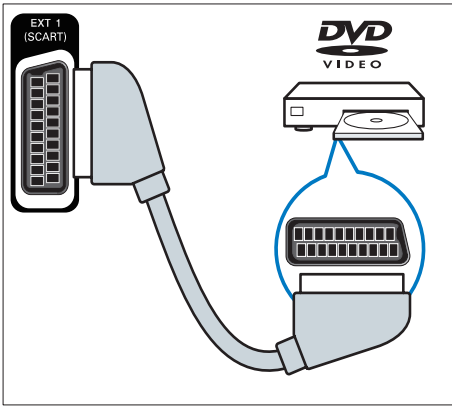

4 TV ANTENNA

Signaalvoer vanaf een antenne, kabel of satelliet.

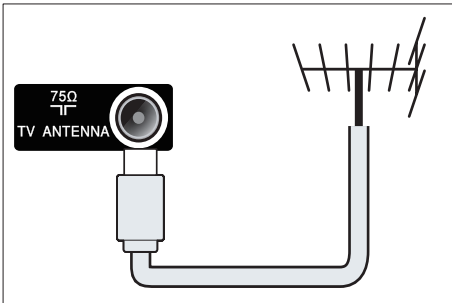

5 AV OUT (VIDEO OUT en AUDIO OUT L/R)

Audio- en video-uitgang naar analoge apparaten zoals een andere TV of een opname-apparaat.

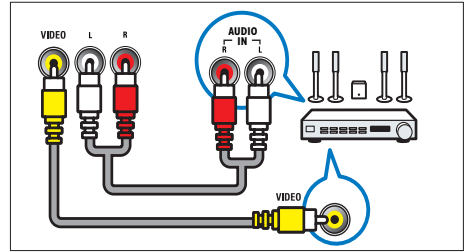

6 SPDIF OUT

Digitale audio-uitgang naar home theatre-systemen en andere digitale audiosystemen.

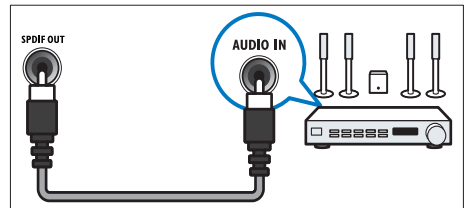

7 HDMI

Digitale audio- en video-ingang vanaf digitale High Definition-apparaten zoals Blu-ray-spelers.

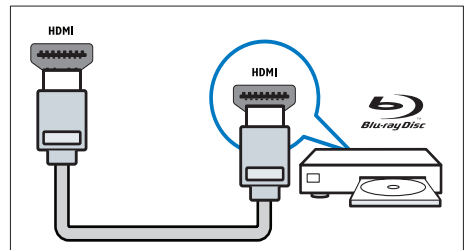

Aansluitingen via DVI of VGA vereisen een extra audiokabel.

Aansluiting zijkant

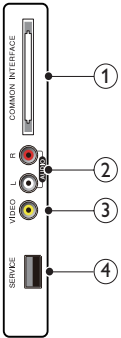

- ① **COMMON INTERFACE**
Sleuf voor een CAM (Conditional Access Module).

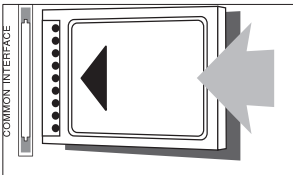

- ② **AUDIO L/R**
Audio-ingang vanaf analoge apparaten die zijn aangesloten op VIDEO.

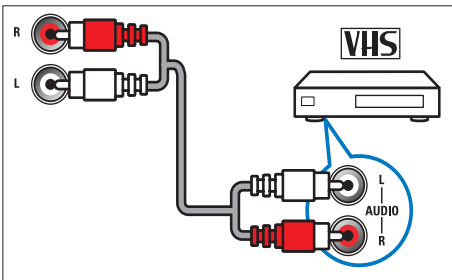

- ③ **VIDEO**
Composiete video-ingang vanaf analoge apparaten zoals VCR's.

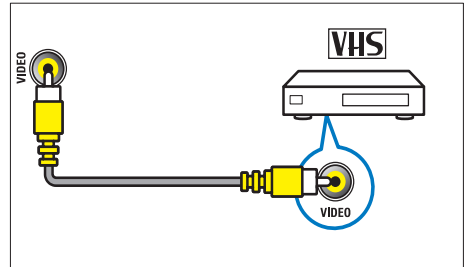

- ④ **SERVICE**
USB-poort, alleen voor opwaarderen firmware.

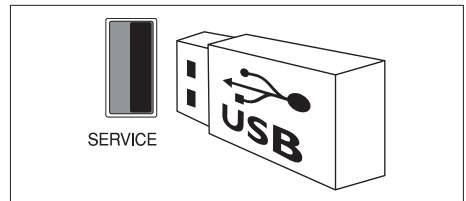

6 Productinformatie

Productinformatie kan zonder kennisgeving worden gewijzigd. Ga naar www.philips.com/support voor gedetailleerde informatie over het product.

Ondersteunde beeldresoluties

Computerformaten

- Resolutie - herhalingsfrequentie:
 - 640 x 480 - 60Hz
 - 640 x 480 - 75Hz
 - 800 x 600 - 60Hz
 - 800 x 600 - 75Hz
 - 1024 x 768 - 60Hz
 - 1024 x 768 - 75Hz
 - 1280 x 1024 - 60Hz
 - 1440 x 900 - 60Hz
 - 1600 x 900 - 60Hz (de beste voor 201T1)
 - 1680 x 1050 - 60Hz
 - 1920 x 1080 - 60Hz_RB (de beste voor 221T1 en 231T1)

Videoformaten

- Resolutie - herhalingsfrequentie:
 - 480i - 60Hz
 - 480p - 60Hz
 - 576i - 50Hz
 - 576p - 50Hz
 - 720p - 50Hz, 60Hz
 - 1080i - 50Hz, 60Hz
 - 1080p - 50Hz, 60Hz

Tuner/ontvangst/verzenden

- Antenne-ingang: 75 ohm coaxiaal (IEC75)
- DVB: DVB Terrestrial, DVB-T MPEG4
- TV-systeem: DVB COFDM 2K/8K; PAL I, B/G, D/K; SECAM B/G, D/K, L/L'
- Videoweergave: NTSC, SECAM, PAL
- Tunerbanden: Hyperband, S-channel, UHF, VHF

Afstandsbediening

- Type: 201T1, 221T1, 231T1 RC
- Batterijen: 2 x AAA (type LR03)

Aan/uit

- Netstroom: 100-240 V, 50 Hz
- Voeding uitgeschakeld: < 0,5 W
- Omgevingstemperatuur: 5 tot 40 graden Celsius

Ondersteunde tv-voeten

Voor het monteren van de TV koopt u een Philips TV-standaard of een met VESA compatibele TV-standaard. Om schade aan kabels en aansluitingen te voorkomen, moet u een ruimte van ten minste 5,5 cm vrijlaten aan de achterkant van de TV.



Waarschuwing

- Volg de instructies die bij de TV-standaard worden geleverd. Koninklijke Philips Electronics N.V. aanvaardt geen verantwoordelijkheid voor een ondeskundige TV-montage die tot ongevallen of verwondingen leidt.

Televisiebeeldformaat (inch)	Vereiste pitch (mm)	Vereiste montagebouten
20	100 x 100	4 x M4
22	100 x 100	4 x M4
23	100 x 100	4 x M4

7 Probleemoplossing

In deze sectie worden veelvoorkomende problemen en de bijbehorende oplossingen beschreven.

Algemene problemen met tv

Uw TV gaat niet aan:

- Haal het netsnoer uit het stopcontact. Wacht één minuut en sluit het dan weer aan.
- Controleer of het netsnoer goed is aangesloten.

De afstandsbediening werkt niet goed:

- Controleer of de batterijen juist in de afstandsbediening zijn geplaatst, in overeenstemming met de symbolen + en -.
- Vervang de batterijen als deze leeg of bijna leeg zijn.
- Maak de sensorlens van de afstandsbediening en de TV schoon.

Het stand-by lampje op de TV knippert rood:

- Haal het netsnoer uit het stopcontact. Wacht totdat de TV is afgekoeld voordat u het netsnoer wordt aangesloten. Als het lampje hierna nog knippert, neemt u contact op met Philips Consumer Care.

U bent de code vergeten waarmee u de TV-vergrendeling kunt ontgrendelen

- Typ '5351'.

De taal van het TV-menu is onjuist

- Wijzig de taal van het TV-menu.

Wanneer u de TV in- of uitschakelt of op stand-by zet, maakt de behuizing van de TV een krakend geluid:

- Geen handeling nodig. Het krakende geluid wordt veroorzaakt door het uitzetten en inkrimpen van de TV wanneer deze warm wordt en afkoelt. Dit is normaal. De prestaties worden hierdoor niet beïnvloed.

Problemen met tv-kanalen

Eerder ingestelde zenders staan niet in de lijst met zenders

- Controleer of de juiste zenderlijst is geselecteerd.

Er zijn tijdens de installatie geen digitale zenders gevonden

- Controleer of de TV DVB-T of DVB-C in uw land ondersteunt. Raadpleeg de lijst met landen op de achterkant van de TV.

Problemen met beeld

De TV is ingeschakeld, maar er geen beeld:

- Controleer of de antenne goed op de televisie is aangesloten.
- Controleer of het juiste apparaat is geselecteerd als de TV-bron.

Er is geluid, maar geen beeld:

- Controleer of de beeldinstellingen juist zijn ingesteld.

De televisieontvangst van een antenneaansluiting is slecht:

- Controleer of de antenne goed op de televisie is aangesloten.
- Luidsprekers, niet-geaarde audioapparaten, neonlampen, hoge gebouwen of andere grote objecten kunnen de ontvangstkwaliteit beïnvloeden. Probeer indien mogelijk de ontvangstkwaliteit te verbeteren door de antenne te verplaatsen of apparaten in de buurt van de TV verder weg te zetten.
- Als de ontvangst voor slechts één zender slecht is, probeert u deze zender fijn af te stemmen.

De beeldkwaliteit van de aangesloten apparaten is slecht:

- Controleer of de apparaten goed zijn aangesloten.
- Controleer of de beeldinstellingen juist zijn ingesteld.

De televisie heeft uw instellingen niet opgeslagen:

- Controleer of de TV-locatie is ingesteld op de thuisinstelling. In deze modus kunt u instellingen wijzigen en opslaan.

Het beeld is niet gelijk aan het scherm, het is te groot of te klein:

- Probeer een ander beeldformaat.

De beeldpositie is incorrect:

- Beeldsignalen van bepaalde apparaten passen niet goed op het scherm. Controleer de signaaluitvoer van het apparaat.

Problemen met geluid

Er is wel beeld, maar geen geluid op de TV:



Opmerking

- Als er geen audiosignaal wordt gedetecteerd, schakelt de TV de audio-uitgang automatisch uit. Dit is geen defect.

- Controleer of alle kabels juist zijn aangesloten.
- Controleer of het volume niet op 0 staat.
- Controleer of het geluid niet gedempt is.

Er is beeld, maar de geluidskwaliteit is slecht:

- Controleer of de geluidsinstellingen juist zijn ingesteld.

Er is beeld, maar er komt maar uit één luidspreker geluid:

- Controleer of de balans van het geluid is ingesteld op het midden.

Problemen met HDMI-aansluiting

Er zijn problemen met HDMI-apparaten:

- Houd er rekening mee dat HDCP-ondersteuning de beeldoverdracht tussen een HDMI-apparaat en een TV kan vertragen.
- Als de TV het HDMI-apparaat niet herkent en er geen beeld wordt weergegeven, probeert u de bron van het ene apparaat naar een ander over te schakelen en weer terug.
- Als het geluid steeds wordt onderbroken, controleert u of de uitganginstellingen van het HDMI-apparaat correct zijn.

- Als u een HDMI-DVI-adapter of HDMI-DVI-kabel gebruikt, controleert u of er een extra audiokabel is aangesloten op **AUDIO L/R** of **AUDIO IN** (alleen mini-aansluiting).

Problemen met computeraansluiting

De computerweergave op de TV is niet stabiel:

- Controleer of u een ondersteunde resolutie en herhalingsfrequentie hebt geselecteerd op de computer.
- Wijzig het beeldformaat voor de TV in niet op schaal.

Contact met ons opnemen

Als u het probleem niet kunt oplossen, raadpleegt u de veelgestelde vragen voor deze TV op www.philips.com/support.

Als het probleem daarna nog niet is opgelost, neemt u contact op met Philips Consumer Care in uw land (vermeld in deze Gebruikershandleiding).



Waarschuwing

- Probeer de TV niet zelf te repareren. U kunt zich verwonden, onherstelbare schade toebrengen aan de TV of de garantie doen vervallen.



Opmerking

- Schrijf het model en het serienummer van uw TV op voor u Philips contacteert. U vindt deze gegevens op de achterkant van de TV en op de verpakking.



2009 © Koninklijke Philips Electronics N.V. All rights reserved. Specifications are subject to change without notice.

Philips and the Philips Shield Emblem are registered trademarks of Koninklijke Philips Electronics N.V. and are used under license from Koninklijke Philips Electronics N.V."

www.philips.com

Document order number: Q41G22TM813 4A



Q41G22TM813 4 A

