

# Gigaset

## E490 - E495

Gefeliciteerd met uw nieuwe telefoon!

Met Gigaset kiest u voor een merk dat duurzaamheid hoog in het vaandel heeft staan. De verpakking van dit product is ecovriendelijk.

Ga voor meer informatie naar [www.gigaset.com](http://www.gigaset.com).



GIGASET. INSPIRING CONVERSATION.  
MADE IN GERMANY



## Overzicht van de handset

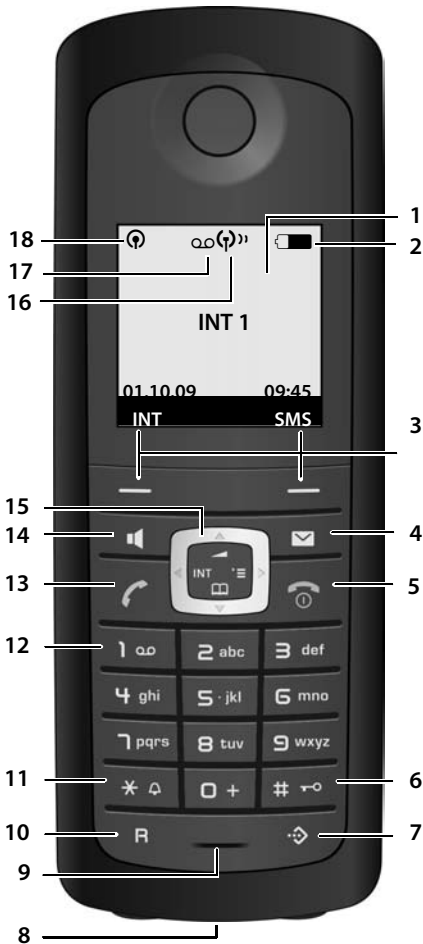

- 1 Display in de ruststand
- 2 Laadniveau van de batterijen
  - ▬ (leeg tot vol)
  - ▬ knippert: batterijen bijna leeg
  - ▬ knippert: batterijen worden geladen
- 3 Displaytoetsen ( → pagina 16)
- 4 Berichttoets
  - Bellerslijst en berichtenlijst openen
  - Knippert: nieuw bericht of nieuwe oproep
- 5 Verbreekttoets, aan/uit-toets
  - Gesprek beëindigen, functie annuleren, één menuniveau terug (kort indrukken), terug naar de ruststand (lang indrukken), handset in-/uitschakelen (in de ruststand lang indrukken)
- 6 Hekje-toets
  - Toetsblokkering aan/uit (in ruststand lang indrukken), bij het invoeren van tekst wisselen tussen hoofdletters, kleine letters en cijfers
- 7 Toets voor snelkieslijst
  - Snelkieslijst openen
- 8 Aansluiting voor headset ( → pagina 13)
- 9 Microfoon
- 10 R-toets
  - ruggespraak (flash)
  - kiespauze invoeren (lang indrukken)
- 11 Sterretje-toets
  - Besignalen aan/uit (lang indrukken), bij bestaande verbinding: omschakelen impulskiezen / toonkiezen (kort indrukken), Bij tekstinvoer: tabel met speciale tekens openen
- 12 Toets 1
  - Antwoordapparaat (alleen E495)/Voicemail kiezen (lang indrukken)
- 13 Verbindingstoets
  - Gesprek beantwoorden, nummerherhalingslijst openen (kort indrukken), kiezen starten (lang indrukken)
  - Bij het schrijven van een SMS-bericht: SMS-bericht versturen
- 14 Handsfree-toets
  - Wisselen tussen handmatig en handsfree telefoneren;
  - Licht op: handsfree telefoneren ingeschakeld; Knippert: inkomende oproep
- 15 Navigatietoets ( → pagina 15)
- 16 Eco Modus ingeschakeld ( → pagina 46)
- 17 Antwoordapparaatsymbool (alleen E495)
  - Antwoordapparaat ingeschakeld;
  - Knippert: antwoordapparaat neemt bericht op of wordt door een andere interne deelnemer gebruikt
- 18 Eco-modus+ ingeschakeld ( → pagina 46)

## Overzicht basisstation



Aanmeld-/paging-toets ( → pagina 49)

# Inhoudsopgave

---

|  |           |
|--|-----------|
| <b>Overzicht van de handset</b> .....                    | <b>1</b>  |
| <b>Overzicht basisstation</b> .....                      | <b>1</b>  |
| <b>Veiligheidsinstructies</b> .....                      | <b>5</b>  |
| <b>De eerste stappen</b> .....                           | <b>6</b>  |
| Inhoud van de verpakking controleren .....               | 6         |
| Basisstation en lader plaatsen .....                     | 7         |
| Basisstation aansluiten .....                            | 7         |
| Lader aansluiten .....                                   | 8         |
| De handset in gebruik nemen .....                        | 9         |
| Headset aansluiten .....                                 | 13        |
| Toestel aan uw eigen voorkeuren aanpassen .....          | 14        |
| <b>Telefoon bedienen</b> .....                           | <b>15</b> |
| Navigatietoets .....                                     | 15        |
| Displaytoetsen .....                                     | 16        |
| Cijfertoetsen .....                                      | 16        |
| Corrigeren van onjuiste invoer .....                     | 16        |
| Menunavigatie .....                                      | 16        |
| Handset uit-/inschakelen .....                           | 17        |
| Toetsblokkering in- of uitschakelen .....                | 17        |
| Weergave in de gebruiksaanwijzing .....                  | 18        |
| <b>Menu-overzicht</b> .....                              | <b>19</b> |
| <b>Telefoneren</b> .....                                 | <b>21</b> |
| Extern bellen .....                                      | 21        |
| Gesprek beëindigen .....                                 | 21        |
| Oproep beantwoorden .....                                | 21        |
| Nummerweergave .....                                     | 21        |
| Handsfree .....  | 22        |
| Microfoon uitschakelen .....                             | 22        |
| <b>Comfortabel telefoneren via netwerkdiensten</b> ..... | <b>23</b> |
| Nummerweergave .....                                     | 23        |
| Terugbellen .....  | 23        |
| Wisselgesprek bij een externe oproep .....               | 23        |
| Oproepdoorschakeling .....                               | 23        |
| Ruggespraak, wisselgesprek .....                         | 24        |
| <b>Telefoonboek en lijsten gebruiken</b> .....           | <b>25</b> |
| Telefoonboek/snelkieslijst .....                         | 25        |
| Nummerherhalingslijst .....                              | 27        |
| Lijsten openen met de berichtentoets .....               | 28        |

|  |           |
|--|-----------|
| <b>Kostenbewust telefoneren</b> .....                            | <b>29</b> |
| Voorkiesnummer aan een nummer koppelen .....                     | 29        |
| Automatisch voorkeuze van netwerkaanbieders (Preselection) ..... | 30        |
| <b>SMS (tekstberichten)</b> .....                                | <b>31</b> |
| SMS-bericht schrijven/versturen .....                            | 31        |
| SMS-berichten ontvangen .....                                    | 33        |
| Notificatie via SMS .....  | 35        |
| SMS-postbussen .....   | 35        |
| SMS-centrale instellen .....                                     | 36        |
| SMS-berichten en telefooncentrales .....                         | 37        |
| SMS-functie in-/uitschakelen .....                               | 37        |
| Fouten met SMS-berichten herstellen .....                        | 38        |
| <b>Antwoordapparaat van het basisstation Gigaset E495</b>        |           |
| <b>bedienen</b> .....  | <b>39</b> |
| Antwoordapparaat bedienen via de handset .....                   | 39        |
| Meeluisteren in-/uitschakelen .....                              | 42        |
| Antwoordapparaat instellen .....                                 | 43        |
| Snelkiezen met toets 1 op het antwoordapparaat herstellen .....  | 43        |
| Bediening op afstand .....                                       | 44        |
| <b>Voicemail gebruiken</b> .....                                 | <b>45</b> |
| Snelkiezen voor voicemail instellen .....                        | 45        |
| Voicemailmelding bekijken .....                                  | 45        |
| <b>ECO DECT</b> .....  | <b>46</b> |
| <b>Wekker instellen</b> .....                                    | <b>47</b> |
| <b>Meerdere handsets gebruiken</b> .....                         | <b>48</b> |
| Handsets aanmelden .....   | 48        |
| Handsets afmelden .....  | 48        |
| Handset zoeken (paging) .....                                    | 49        |
| Intern bellen .....  | 49        |
| Bijschakelen in een extern gesprek .....                         | 51        |
| Naam van een handset wijzigen .....                              | 51        |
| Intern nummer van een handset wijzigen .....                     | 51        |
| <b>Handset gebruiken voor ruimtebewaking</b> .....               | <b>52</b> |

|   |           |
|---|-----------|
| <b>Handset instellen</b> .....                              | <b>53</b> |
| Snelle toegang tot functies .....                           | 53        |
| Displaytaal wijzigen .....                                  | 54        |
| Display instellen .....                                     | 54        |
| Logo instellen .....  | 54        |
| Displayverlichting instellen .....                          | 55        |
| Automatisch beantwoorden in-/uitschakelen .....             | 55        |
| Handsfree-volume/volume van de handset wijzigen .....       | 55        |
| Oproepsignalen wijzigen .....                               | 56        |
| Attentietonen in-/uitschakelen .....                        | 57        |
| Standaardinstellingen van de handset herstellen .....       | 57        |
| <b>Basisstation instellen</b> .....                         | <b>58</b> |
| Basisstation beveiligen tegen onbevoegd gebruik .....       | 58        |
| Wachtmuziek in-/uitschakelen .....                          | 58        |
| Repeater .....  | 59        |
| Standaardinstellingen van het basisstation herstellen ..... | 59        |
| <b>Basisstation op telefooncentrale aansluiten</b> .....    | <b>60</b> |
| Flashtijden .....   | 60        |
| Netlijncode (nummer voor buitenlijn) opslaan .....          | 60        |
| Pauze instellen .....                                       | 61        |
| Klantenservice .....  | 62        |
| Vragen en antwoorden .....                                  | 63        |
| Goedkeuring .....   | 64        |
| Garantie .....  | 64        |
| <b>Milieu</b> .....   | <b>65</b> |
| Inzameling van afval en oude apparaten .....                | 66        |
| <b>Bijlage</b> .....  | <b>66</b> |
| Onderhoud .....   | 66        |
| Contact met vloeistoffen .....                              | 66        |
| Technische gegevens .....                                   | 67        |
| Tekst schrijven en bewerken .....                           | 68        |
| <b>Accessoires</b> .....                                    | <b>69</b> |
| <b>Basisstation aan de wand bevestigen</b> .....            | <b>72</b> |
| <b>Wandmontage van de lader</b> .....                       | <b>72</b> |
| <b>Trefwoordenregister</b> .....                            | <b>73</b> |

# Veiligheidsinstructies

## Let op

Lees voor gebruik de veiligheidsinstructies en de gebruiksaanwijzing. Breng uw kinderen op de hoogte van de inhoud van deze gebruiksaanwijzing en de mogelijke gevaren van het gebruik van het toestel.



Gebruik uitsluitend de meegeleverde netadapters zoals aangegeven op de onderzijde van het basisstation respectievelijk de lader.



Plaats alleen de **aanbevolen, oplaadbare batterijen** (→ pagina 67) van **hetzelfde type!** Dus geen batterijen van een ander type en geen niet-oplaadbare batterijen. Schade aan de gezondheid en persoonlijk letsel kunnen anders niet worden uitgesloten



De werking van medische apparatuur kan worden beïnvloed. Let op de technische voorwaarden van de desbetreffende omgeving, bijvoorbeeld een dokterspraktijk. Indien u gebruik maakt van medische apparatuur (bijvoorbeeld een pacemaker), neem dan contact op met de fabrikant van het apparaat. Hij kan u informeren of uw apparaat in voldoende mate beschermd is tegen externe hoogfrequente energie. De technische gegevens van dit Gigaset-product vindt u in het hoofdstuk "Bijlage".



Houd de handset niet aan het oor als deze overgaat resp. als u de handsfree-functie heeft ingeschakeld. Dit kan tot ernstige, blijvende gehoorschade leiden.

De handset kan bij gehoorapparaten een onaangename bromtoon veroorzaken.



Plaats het basisstation en de lader niet in een vochtige ruimte, zoals een badkamer of een doucheruimte. Basisstation en lader zijn niet beveiligd tegen spatwater (→ pagina 66).



Gebruik de telefoon niet in omgevingen met explosiegevaar, bijvoorbeeld een schilderwerkplaats.



Draag uw Gigaset alleen inclusief de gebruiksaanwijzing over aan derden.



Defecte basisstations niet meer gebruiken of door de Servicedienst laten repareren, aangezien deze andere draadloze diensten kunnen storen.

## Opmerking

De functies die in deze gebruiksaanwijzing worden beschreven, zijn niet in alle landen beschikbaar.

## De eerste stappen

---

### Inhoud van de verpakking controleren



- 1 een basisstation Gigaset E490/E495,
- 2 een netadapter voor het basisstation,
- 3 een handset Gigaset E49H,
- 4 een lader,
- 5 een netadapter voor de lader,
- 6 twee oplaadbare batterijen,
- 7 een batterijklepje,
- 8 een draagclip,
- 9 een sluitring,
- 10 een telefoonsnoer,
- 11 een rubberen afdichting voor de headset-aansluiting,
- 12 een gebruiksaanwijzing.



## Basisstation en lader plaatsen

Het basisstation en de lader zijn bedoeld voor gebruik in gesloten, droge ruimten met een temperatuur tussen +5 °C en +45 °C.

- ▶ Plaats het basisstation op een centrale plaats in uw huis. Plaats het basisstation en de lader op een vlakke, niet te gladde ondergrond of monteer ze aan de wandpagina 72.

### Opmerkingen

- ◆ Let op het bereik van het basisstation.  
Dit bedraagt buitenshuis maximaal 300 meter en binnenshuis maximaal 50 meter.
- ◆ Bij ingeschakelde Eco-modus (→ pagina 46) is het bereik kleiner.

In het algemeen laten de voetjes van het apparaat geen sporen achter. Op sommige meubels kunnen de voetjes van het toestel echter ongewenste sporen achterlaten.

### Let op:

- ◆ Zorg dat het toestel niet wordt blootgesteld aan een warmtebron of direct zonlicht en plaats het niet in de onmiddellijke omgeving van andere elektrische apparaten.
- ◆ Zorg dat de Gigaset niet in aanraking komt met vocht, stof, agressieve vloeistoffen en dampen.

## Basisstation aansluiten

- ▶ **Eerst** de telefoonstekker **2** aansluiten en de kabels door de geleidingen voeren.
- ▶ **Vervolgens** de netadapter **1** aansluiten.

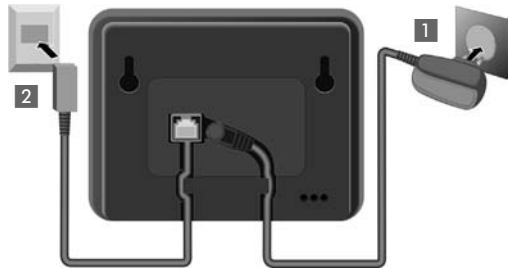

### Let op:

- ◆ De netadapter moet **altijd zijn aangesloten**, omdat het toestel niet werkt zonder stroom.
- ◆ Gebruik uitsluitend de **meegeleverde** netadapter en het meegeleverde telefoonsnoer. De stekkerindeling van telefoonsnoeren kan verschillen (stekkerindeling → pagina 68).

## Lader aansluiten

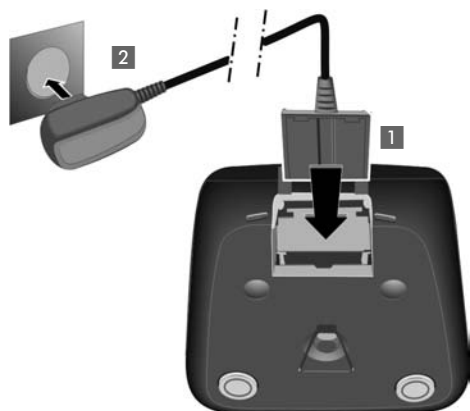

- ▶ De platte stecker van de netadapter aansluiten **1**.
- ▶ Netadapter in het stopcontact steken **2**.

Als u de stecker van de lader weer wilt verwijderen, de ontgrendeling **1** indrukken en de stecker verwijderen **2**.

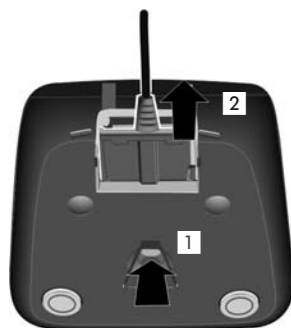

## De handset in gebruik nemen

Display en navigatietoets zijn beschermd met een folie.  
**U kunt deze folie nu verwijderen!**

### Batterijen plaatsen en klepje sluiten

#### Let op

Gebruik uitsluitend de door Gigaset Communications Nederland B.V. aanbevolen oplaadbare batterijen (→ pagina 67)! Dus nooit gewone (niet-oplaadbare) batterijen of batterijen van een ander type omdat dit persoonlijk letsel of productschade tot gevolg kan hebben.

- ▶ Let op de juiste richting van de batterijen.  
 De polen worden in of op het batterijvakje vermeld.



- ▶ Accuklepje licht schuin houden en met de onderzijde eerst op de behuizing schuiven (a).
- ▶ Vervolgens het klepje dichtdrukken (b) tot het vastklikt.

- ▶ Afdichting resp. draagclip zoals afgebeeld (ca. 20° gedraaid) in het accuklepje plaatsen. Let bij de afdichting op de pijlmarkering.
- ▶ Afdichting resp. draagclip met de klok meedraaien tot de aanslag. De afdichting is gesloten als de markeringen op de ring en het klepje tegenover elkaar staan.



## De eerste stappen

- ▶ Plaats de meegeleverde rubberen afdekking over de headset-aansluiting. Hierdoor is de handset ongevoelig voor spatwater (beschermklasse IP54).

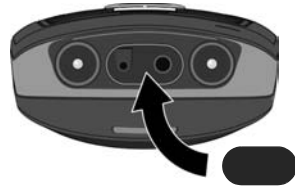

Als u het batterijvakje weer wilt openen, bijvoorbeeld om de batterijen te vervangen, gaat u als volgt te werk:

- ▶ Afdichting resp. draagclip tegen de klok in tot de aanslag draaien (ca. 20°) en afnemen. Plaats uw duim en wijsvinger op de beide ribbels van de afdicht-ring.
- ▶ Een geschikt voorwerp (bijvoorbeeld een klein muntstuk) in de uitsparing boven het klepje steken en draaien tot het klepje openklapt.



## Handset in de lader plaatsen

- ▶ Steek de stekker van de lader in het stopcontact.
- ▶ Plaats de handset met het **display naar voren** in de lader

De handset is bij levering al bij het basisstation aangemeld. U hoeft de handset dus niet meer aan te melden. Als u de handset op een ander basisstation wilt gebruiken of op uw basisstation meerdere handsets wilt gebruiken, moet u de betreffende handset handmatig aanmelden → pagina 48.

Laat de handset in het laadstation staan om de batterijen te laden.

### Opmerking

Plaats de handset alleen in het bijbehorende laadstation.

## Batterijen eerste keer laden en ontladen

Het laadniveau van de batterijen wordt alleen correct aangegeven als de batterijen eenmaal volledig zijn geladen **en** ontladen.



► Plaats de handset **zes** uur in de lader.

► Neem de handset uit de lader en zet hem pas weer terug als de batterijen volledig zijn ontladen.

### Opmerking

- ◆ Nadat u de batterijen de eerste keer heeft geladen **en** ontladen kunt u de handset na ieder gesprek terugzetten in de lader.
- ◆ Voer de procedure voor het laden en ontladen telkens uit wanneer u de batterijen uit de handset heeft verwijderd en teruggeplaatst.
- ◆ De batterijen kunnen tijdens het laden warm worden. Dit is normaal en ongevaarlijk.
- ◆ Om technische redenen vermindert de laadcapaciteit van de batterijen na enige tijd.

## Datum en tijd instellen

Stel de datum en tijd in, zodat inkomende oproepen met de juiste datum en tijd worden geregistreerd en u de wekker kunt gebruiken.

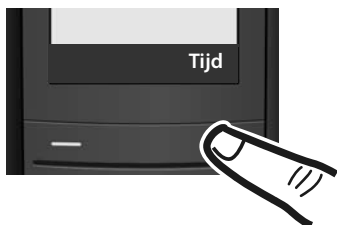

- ▶ Als de datum en tijd nog niet zijn ingesteld, de displaytoets onder de displaymelding **Tijd** indrukken om het invoerveld te openen.



- ▶ De actieve regel is met [...] gemarkeerd. Voer de dag, de maand en het jaar met de toetsen in (6 tekens), bijvoorbeeld  voor 01.10.2009.



- ▶ Druk op de onderkant van de navigatietoets om over te schakelen naar de tijdstelling.

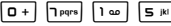

- ▶ Voer de uren en minuten met de toetsen in (4 tekens) bijvoorbeeld  voor 07:15 uur.



- ▶ Druk op de toets onder de displaymelding **Opslaan** om uw invoer op te slaan.

## Display in ruststand

Als het toestel is aangemeld en de tijd is ingesteld, ziet het display in de ruststand er als volgt uit (voorbeeld). Als het antwoordapparaat is ingeschakeld, ziet u bovendien op de bovenste regel het antwoordapparaatsymbool  $\infty$  staan.

### Displaymeldingen

 Eco-modus+ ingeschakeld ( → pagina 46)

 Eco Modus ingeschakeld ( → pagina 46)

Laadniveau van de batterijen:

 (leeg tot vol)

 knippert: batterijen bijna leeg

**INT 1** Interne naam van de handset  
( → pagina 51)



Als de **Eco-modus+** ( → pagina 46) **niet** is ingeschakeld, wordt links boven de kwaliteit van de verbinding tussen basisstation en handset weergegeven.

◆ Hoog tot laag:  $\gggg$   $\ggg$   $\gg$   $\g$

◆ Geen ontvangst:  $\emptyset$  knippert

Het antwoordapparaat is ingeschakeld met een standaardmeldtekst.

**Het toestel is nu klaar voor gebruik!**

## Headset aansluiten

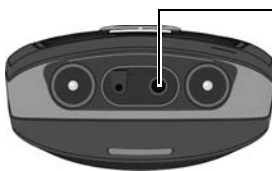

Na het verwijderen van de rubberen afdekking kunt u een headset met 2,5 mm stekker op de onderzijde van uw toestel aansluiten. Meer informatie over headsets vindt u op de betreffende productpagina onder [www.gigaset.com](http://www.gigaset.com).

Breng na het gebruik van de headset de rubberen afdichting opnieuw aan.

## Toestel aan uw eigen voorkeuren aanpassen

Nadat u uw Gigaset in bedrijf heeft genomen, kunt u het toestel aan uw eigen voorkeuren aanpassen. Gebruik het onderstaande overzicht om de belangrijkste thema's snel te vinden.

Als u niet bekend bent met de bediening van menugestuurde toestellen zoals andere Gigaset-telefoons, is het aan te raden eerst de paragraaf "Telefoon bedienen" → pagina 15 door te lezen.

| <b>Informatie over ...</b>   | <b>... vindt u hier.</b> |
|--|--------------------------|
| <b>Eco Modus / Eco-modus+</b>  | <b>pagina 46</b>         |
| <b>Melodie en volume van het oproepsignaal instellen</b>                                       | <b>pagina 56</b>         |
| <b>Volume van de hoorn instellen</b>   | <b>pagina 55</b>         |
| <b>Eigen meldtekst voor het antwoordapparaat inspreken</b>                                     | <b>pagina 39</b>         |
| <b>Telefoon voorbereiden voor SMS-ontvangst</b>  | <b>pagina 31</b>         |
| <b>Telefoon gebruiken achter een telefooncentrale</b>  | <b>pagina 60</b>         |
| <b>Bestaande Gigaset-handsets op basisstation aanmelden</b>                                    | <b>pagina 48</b>         |
| <b>Telefoonboekvermeldingen van aanwezige Gigaset-handsets kopiëren naar nieuwe handset(s)</b> | <b>pagina 26</b>         |

Mocht u bij het gebruik van uw toestel vragen hebben, lees dan de tips in hoofdstuk "Vragen en antwoorden" pagina 63 of neem contact op met de Klantenservice pagina 62).



# Telefoon bedienen

## Navigatietoets

In deze gebruiksaanwijzing is de kant van de navigatietoets (boven, onder, rechts, links) die u voor de desbetreffende functie moet indrukken, vetgedrukt, bijvoorbeeld **↶** betekent dat u rechts op de navigatietoets moet drukken.

De navigatietoets heeft verschillende functies:



### In de ruststand van de handset

- ↶** Telefoonboek openen.
- ↷** Hoofdmenu openen.
- ↶** Lijst met handsets openen.
- ↶** Menu voor het instellen van het ontvangstvolume (→ pagina 55), oproepsignalen (→ pagina 56) en attentietonen (→ pagina 57) van de handset oproepen.

### In het hoofdmenu, in submenu's en lijsten

- ↶** / **↷** Eén regel omhoog/omlaag bladeren.
- ↷** Submenu openen of selectie bevestigen.
- ↶** Eén menuniveau terug of annuleren.

### In invoervelden

Met de navigatietoets verplaatst u de cursor naar boven (**↶**), naar beneden (**↷**), naar rechts (**↷**) of naar links (**↶**).

### Tijdens een extern gesprek

- ↶** Telefoonboek openen.
- ↶** Interne ruggespraak starten en microfoon uitschakelen.
- ↶** Volume voor handset of handsfree telefoneren wijzigen.

## Displaytoetsen

De functie van de displaytoetsen is afhankelijk van de situatie. Voorbeeld:

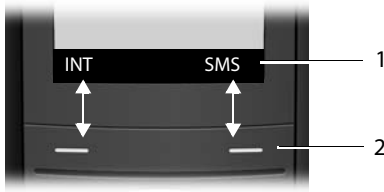

1 De huidige functies van de displaytoetsen worden op de onderste displayregel weergegeven.

2 Displaytoetsen

De belangrijkste displaytoetsen zijn:

|  |  |
|--|--|
|  | Een situatie-afhankelijk menu openen.                                  |
|  | Wistoets: ingevoerde tekens van rechts naar links één voor één wissen. |
|  | Eén menuniveau terug of procedure annuleren.                           |
|  | Nummer naar het telefoonboek kopiëren.                                 |
|  | Externe oproep doorverbinden met het antwoordapparaat (alleen E495).   |
|  | Nummerherhalingslijst openen.  |

## Cijfertoetsen

/ / etc.  
Afgebeelde toets op de handset indrukken.

Cijfers of letters invoeren.

## Corrigeren van onjuiste invoer

Onjuiste tekens kunt u als volgt corrigeren: eerst gaat u met de navigatietoets naar het onjuist ingevoerde teken. Vervolgens kunt u:

- ◆ Met het teken links van de cursor wissen.
- ◆ Tekens invoegen op de cursorpositie,
- ◆ Bij het invoeren van tijd en datum etc. het teken dat knippert overschrijven.

## Menunavigatie

De functies van het toestel zijn opgenomen in een menu met meerdere niveaus.

### Hoofdmenu (hoogste menuniveau)

- ▶ Als de handset in de ruststand staat, indrukken om het hoofdmenu te openen.

De functies van het hoofdmenu worden in het display als lijst met symbool en naam weergegeven.

Een functie starten, dat wil zeggen, het betreffende submenu (menu op het volgende niveau) openen:

- ▶ met de navigatietoets  naar de functie gaan. Druk op de displaytoets **OK**.

## Submenu's

De functies van het submenu worden in een lijst weergegeven.

Een functie starten:

- ▶ met de navigatietoets  naar de functie bladeren en **OK** indrukken.

Of:

- ▶ De sneltoets (code) van de functie invoeren ( → pagina 19).

Als u de verbreekttoets  eenmaal **kort** indrukt, gaat u terug naar het vorige menuniveau of annuleert u de procedure.

## Terug naar de ruststand

U keert als volgt van een willekeurige plaats in het menu terug in de ruststand:

- ▶ Verbreekttoets  **lang** indrukken.

Of:

- ▶ Geen toets indrukken: na 2 minuten schakelt het display **automatisch** over naar de ruststand.

Wijzigingen die u niet heeft bevestigd of opgeslagen met **OK**, **Ja**, **Opslaan**, **Verstrn** of met **Opslaan** **OK** worden niet doorgevoerd.

Op pagina 13 staat een afbeelding van het display in ruststand.

## Handset uit-/inschakelen



In de ruststand de verbreekttoets **lang** indrukken (bevestigingssignaal) om de handset uit te schakelen.

Om opnieuw in te schakelen, de verbreekttoets nogmaals **lang** indrukken.

## Toetsblokkering in- of uitschakelen

De toetsblokkering voorkomt dat de toetsen van het toestel onbedoeld worden ingedrukt.



De hekje-toets **lang** indrukken om de toetsblokkering uit of in te schakelen. U hoort een bevestigingstoon.

Als de toetsblokkering ingeschakeld is, verschijnt in het display het symbool  en een melding als u een toets indrukt.

De toetsblokkering wordt automatisch uitgeschakeld als u wordt gebeld. Na afloop van het gesprek wordt de toetsblokkering weer ingeschakeld.

## Weergave in de gebruiksaanwijzing

De bedieningsstappen worden in verkorte vorm weergegeven.

### Voorbeeld

De weergave:

 →  → Datum en tijd

betekent:



- ▶ In de ruststand op de rechterkant van de navigatietoets drukken om het hoofdmenu op te roepen.



- ▶ Net zo vaak op de navigatietoets drukken tot  **Instellingen** met het balkje is gemarkeerd.



- ▶ Displaytoets **OK** indrukken om het submenu te openen.



**Datum en tijd** is al gemarkeerd.

- ▶ Displaytoets **OK** indrukken om het functiemenu te openen.

Om de datum en tijd in te voeren, volgt u de instructies zoals beschreven op pagina 12.

# Menu-overzicht

U kunt natuurlijk naar menu-opties bladeren, maar u kunt een optie sneller selecteren door het menu te openen en direct de juiste cijfercombinatie in te voeren. Een dergelijke cijfercombinatie wordt een "Shortcut" genoemd.

**Voorbeeld:**      voor "Belsignaal voor externe oproepen instellen".

In de **ruststand** van het toestel  indrukken (hoofdmenu openen):

## 1 SMS-berichten

U heeft een SMS-postbus (algemeen of persoonlijk) zonder PIN geactiveerd

|     |            |             |
|-----|------------|-------------|
| 1-1 | Nieuwe SMS | → pagina 31 |
| 1-2 | Inbox 0    | → pagina 33 |
| 1-3 | Outbox 0   | → pagina 32 |

U heeft een SMS-postbus met PIN of 2-3 postbussen geactiveerd

|                   |  |                       |                 |             |
|-------------------|--|-----------------------|-----------------|-------------|
| 1-1               | SMS-postbus  | 1-1-1                 | Nieuwe SMS      | → pagina 31 |
|                   |  | 1-1-2                 | Inbox 0         | → pagina 33 |
|                   |  | 1-1-3                 | Outbox 0        | → pagina 32 |
| 1-2<br>tot<br>1-4 | SMS-postbus A<br>tot<br>SMS-postbus B<br>SMS-postbus C | 1-2-1<br>tot<br>1-4-1 | Nieuwe SMS      | → pagina 31 |
|                   |  | 1-2-2<br>tot<br>1-4-2 | Inbox 0         | → pagina 33 |
|                   |  | 1-2-3<br>tot<br>1-4-3 | Outbox 0        | → pagina 32 |
| 1-6               | Instellingen   | 1-6-1                 | SMS-centrales   | → pagina 37 |
|                   |  | 1-6-2                 | SMS-postbussen  | → pagina 35 |
|                   |  | 1-6-3                 | Notificatie-nr. | → pagina 35 |
|                   |  | 1-6-4                 | Notificatietype | → pagina 35 |
|                   |  | 1-6-6                 | Aanmelden       | → pagina 32 |

## 2 Netdiensten

|     |                  |             |               |             |
|-----|------------------|-------------|---------------|-------------|
| 2-3 | Nr. onderdrukken | → pagina 23 |               |             |
| 2-6 | Alle gesprekken  | 2-6-1       | Doorschakelen | → pagina 23 |
|     |                  |             |               |             |
| 2-7 | Terugbellen uit  | → pagina 23 |               |             |

## 3 Wekker → pagina 47

## 4 Extra's

|     |                |             |
|-----|----------------|-------------|
| 4-3 | Ruimtebewaking | → pagina 52 |
|-----|----------------|-------------|

# Menu-overzicht



## 5 Instellingen

|       |                      |                           |                              |         |                           |
|-------|----------------------|---------------------------|------------------------------|---------|---------------------------|
| 5-1   | Datum en tijd        | → pagina 12               |                              |         |                           |
| 5-2   | Geluidsinstellingen  | 5-2-1                     | Volume handset → pagina 55   |         |                           |
|       |                      | 5-2-2                     | Besignalen → pagina 56       |         |                           |
|       |                      | 5-2-3                     | Attentietonen → pagina 57    |         |                           |
|       |                      | 5-2-4                     | Trilalarm → pagina 56        |         |                           |
| 5-3   | Display              | 5-3-1                     | Logo → pagina 54             |         |                           |
|       |                      | 5-3-2                     | Kleuren → pagina 54          |         |                           |
|       |                      | 5-3-3                     | Contrast → pagina 54         |         |                           |
|       |                      | 5-3-4                     | Verlichting → pagina 55      |         |                           |
| 5-4   | Handset              | 5-4-1                     | Taal → pagina 54             |         |                           |
|       |                      | 5-4-2                     | Auto aannemen → pagina 55    |         |                           |
|       |                      | 5-4-3                     | HS aanmelden → pagina 48     |         |                           |
|       |                      | 5-4-4                     | Reset handset → pagina 57    |         |                           |
| 5-5   | Basis                | 5-5-2                     | Wachtmuziek → pagina 58      |         |                           |
|       |                      | 5-5-3                     | Systeem-PIN → pagina 58      |         |                           |
|       |                      | 5-5-4                     | Basis reset → pagina 59      |         |                           |
|       |                      | 5-5-5                     | Speciale functies            | 5-5-5-2 | Flashtijden → pagina 60   |
|       |                      |                           |                              | 5-5-5-3 | Repeatermodus → pagina 59 |
|       |                      |                           |                              | 5-5-5-4 | Netlijncode → pagina 60   |
|       |                      |                           |                              | 5-5-5-5 | Inbreken? → pagina 51     |
|       |                      |                           |                              | 5-5-5-7 | Eco Modus → pagina 46     |
|       |                      | 5-5-5-8                   | Eco-modus+ → pagina 46       |         |                           |
|       |                      | 5-5-6                     | Voorkeuzenetwerk → pagina 30 |         |                           |
| 5-5-7 | Oproepen → pagina 28 |                           |                              |         |                           |
| 5-6   | Antwoordapparaat     | 5-6-1                     | Toets 1 → pagina 45          |         |                           |
|       |                      | alleen basisstation E495: |                              |         |                           |
|       |                      | 5-6-2                     | Activeren → pagina 39        |         |                           |
|       |                      | 5-6-3                     | Meeluisteren → pagina 42     |         |                           |
|       |                      | 5-6-4                     | Aankondiging → pagina 39     |         |                           |
|       |                      | 5-6-5                     | Opnamelengte → pagina 43     |         |                           |
|       |                      | 5-6-6                     | Opnamekwaliteit → pagina 43  |         |                           |
|       |                      | 5-6-7                     | Oproepvertraging → pagina 43 |         |                           |



# Telefoneren

## Extern bellen

Externe oproepen zijn oproepen via het openbare telefoonnet.

  Nummer invoeren en de verbindingstoets indrukken.

Of:

  Verbindingstoets  lang indrukken en vervolgens het nummer invoeren.

Met de verbreekttoets  kunt u het kiezen van het telefoonnummer annuleren.

Tijdens het gesprek wordt de gespreksduur weergegeven.

### Opmerking

Als u kiest via het telefoonboek (pagina 1), de snelkieslijst (pagina 25) of de bellers- of nummerherhalingslijst (→ pagina 28/ → pagina 27) hoeft u nummers en voorkiesnummers van netwerkaanbieders niet telkens opnieuw in te voeren.

## Gesprek beëindigen

 Verbreekttoets indrukken.

## Oproep beantwoorden

Een inkomende oproep wordt op drie manieren op de handset gesignaleerd: door een belsignaal, een melding in het display en het knippen van de handsfree-toets .

U kunt de oproep op de volgende manieren beantwoorden:

- ▶ De verbindingstoets  indrukken.
- ▶ De handsfree-toets  indrukken.
- ▶ Gigaset E490: De displaytoets **Opnemen** indrukken.

- ▶ Gigaset E495: de displaytoets  indrukken om de oproep door te verbinden met het antwoordapparaat (pagina 42).

Als de handset in de lader staat en de functie **Auto aannemen** ingeschakeld is (→ pagina 55), wordt een oproep automatisch aangenomen wanneer u de handset uit de lader neemt.

Als u het belsignaal storend vindt, drukt u de displaytoets **Stil** in. U kunt de oproep beantwoorden zolang deze in het display wordt weergegeven.

## Nummerweergave

Bij een oproep wordt het nummer van de beller in het display weergegeven. Voorwaarden:

- ◆ De netwerkaanbieder ondersteunt CLIP, CLI.
  - CLI (Calling Line Identification): nummer van de beller wordt meegestuurd.
  - CLIP (Calling Line Identification Presentation): nummer van de beller wordt weergegeven.
- ◆ U heeft bij de netwerkaanbieder NummerWeergave (CLIP) aangevraagd.
- ◆ De beller heeft bij de netwerkaanbieder CLI niet laten onderdrukken.

## Weergave in het display bij CLIP/ CLI

Als het nummer van de beller is opgeslagen in uw telefoonboek, wordt zijn of haar naam weergegeven.

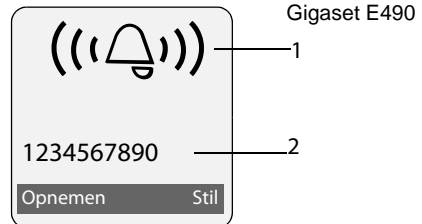

## Telefoneren

resp.

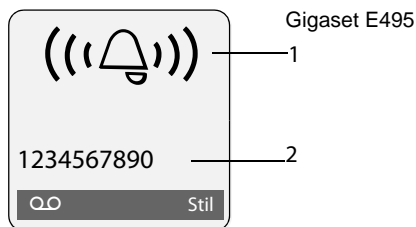

- 1 Symbool van het belsignaal
- 2 Nummer of naam van de beller

In plaats van het nummer wordt het volgende weergegeven:

- ◆ **Extern** als er geen nummer is meege-stuurd.
- ◆ **Anoniem**, als de beller NummerWeer-gave heeft onderdrukt (→ pagina 23).
- ◆ **Onbekend**, als de beller NummerWeer-gave niet heeft aangevraagd.

## Handsfree

Als u handsfree belt, houdt u de handset niet tegen uw oor, maar kunt u deze bijvoorbeeld voor u op tafel leggen. Zo kunnen ook andere personen deelnemen aan het gesprek.

## Handsfree in-/uitschakelen

### Inschakelen tijdens kiezen



Nummer invoeren en de hands-free-toets indrukken.

- Breng uw gesprekspartner eventjes op de hoogte als u iemand laat meeluisteren



## Wisselen tussen handmatig en handsfree telefoneren



Handsfree-toets indrukken.

Tijdens een gesprek en tijdens het beluisteren van het antwoordapparaat (alleen Gigaset E495) schakelt u de handsfree-functie in of uit.

Als u de handset tijdens een gesprek in het laadstation wilt plaatsen:

- De handsfree-toets  tijdens het plaatsen ingedrukt houden. Brandt de handsfree-toets  niet, dan toets opnieuw indrukken.

Voor het wijzigen van het volume,  
→ pagina 55.

## Microfoon uitschakelen

U kunt de microfoon van de handset tijdens een extern gesprek uitschakelen. Uw gesprekspartner hoort dan de wachtmuziek.



Links op de navigatietoets drukken om de microfoon van de handset uit te schakelen.



Displaytoets indrukken om de microfoon weer in te schakelen.

De wachtmuziek kan worden in- en uitgeschakeld (→ pagina 58).



## Comfortabel telefoneren via netwerkdiensten

Netdiensten zijn functies die door de netwerkaanbieder worden aangeboden. U dient deze diensten eerst aan te vragen bij de netwerkaanbieder.





- ▶ **Neem bij problemen contact op met de netwerkaanbieder.**
- ▶ **De netwerkdiensten kunnen niet worden omgeprogrammeerd.**

## Nummerweergave

### Nummerweergave: eenmalig onderdrukken (CLIR)

Als u iemand opbelt, wordt uw telefoonnummer op het display van uw gesprekspartner weergegeven als hij CLIP heeft aanvraagd (→ pagina 21).

Als u bij een gesprek wilt voorkomen dat uw nummer wordt weergegeven, kunt u de weergave voor het eerstvolgende gesprek onderdrukken (CLIR).

-  →  → **Nr. onderdrukken**
-  Nummer invoeren.
-  Verbindingstoets indrukken.

## Terugbellen

### Terugbellen starten

Als het toestel van de gebelde deelnemer bezet is, kunt u een terugbelverzoek achterlaten. Zodra de lijn van de gebelde deelnemer weer vrij is, hoort u het belsignaal op uw toestel.

U hoort de bezettoon.

- Opties** → **Terugbellen**
-  Verbreektoets indrukken.

### Terugbellen voortijdig uitschakelen

U kunt een ingeschakeld terugbelverzoek vroegtijdig beëindigen.

-  →  → **Terugbellen uit**

## Wisselgesprek bij een externe oproep

Als deze functie is ingeschakeld, hoort u tijdens een **extern** gesprek een attentietoon die aangeeft, dat een externe deelnemer u probeert te bereiken. Als u over Nummerweergave beschikt (→ pagina 21), wordt het nummer of de telefoonboekvermelding van deze deelnemer in het display weergegeven.

## Wisselgesprek beantwoorden

U voert een extern gesprek en u hoort het geluidssignaal.

U kunt kiezen uit de volgende opties:

**Opties** → **Wisselg aannemen**

**of**

(alleen als het nummer of de naam van de beller wordt weergegeven)

**Opnemen** Displaytoets indrukken.

Nadat u het wisselgesprek heeft beantwoord, kunt u tussen beide gesprekken heen en weer schakelen ("wisselgesprek" → pagina 24).

## Oproepdoorschakeling

Met de functie Oproepdoorschakeling worden oproepen doorgeschakeld naar een andere aansluiting.

Hierbij zijn de volgende varianten mogelijk:

- ◆ **Alle:** Oproepen worden onmiddellijk doorverbonden. Op uw toestel worden geen oproepen meer gesignaleerd.
- ◆ **Geen antw:** Oproepen worden doorgeschakeld als de hoorn na meerdere belsignalen niet wordt opgenomen.
- ◆ **Bezet:** Oproepen worden doorgeschakeld als uw toestel bezet is. De oproep wordt zonder geluidssignaal doorgeschakeld.

## Comfortabel telefoneren via netwerkdiensten

 →  → **Alle gesprekken**  
→ **Doorschakelen**

► Gegevens in meerdere regels wijzigen:

**Bij:**

**Alle / Geen antw / Bezet** selecteren.

**Nr.:**

Displaytoets **Wijzigen** indrukken. Nummer invoeren waarnaar moet worden doorgeschakeld,

of:

 indrukken. Nummer uit het telefoonboek selecteren en **OK** indrukken.

**Status:**

Oproepdoorschakeling in-/uitschakelen.

**Verstrn** Displaytoets indrukken.

 Na de melding de verbreekttoets indrukken.

## Ruggespraak, wisselgesprek

Met deze functies kunt u

- ◆ een tweede externe gesprekspartner bellen (ruggespraak).
- ◆ afwisselend met twee gesprekspartners spreken (wisselgesprek).

### Ruggespraak

U kunt een tweede, externe deelnemer bellen. Het gesprek wordt in de wachtstand gezet.

Tijdens een extern gesprek:

**Rug.spr.** Displaytoets indrukken. Het huidige gesprek wordt in de wachtstand gezet. De gesprekspartner hoort een meldtekst.



Telefoonnummer van de tweede deelnemer invoeren.

Het telefoonnummer wordt gekozen. U wordt met de tweede deelnemer verbonden.

Als deze zich niet meldt, drukt u op de displaytoets **Einde** om terug te keren naar de eerste gesprekspartner.

### Opmerking

Het telefoonnummer van de tweede gesprekspartner kunt u ook kopiëren uit het telefoonboek (→ pagina 27) of uit de bellerslijst (→ pagina 28).

### Ruggespraak annuleren

**Opties** → **Einde gesprek**

U bent weer verbonden met de eerste deelnemer.

### Wisselgesprek

U kunt afwisselend met twee gesprekspartners spreken (wisselgesprek).

**Voorwaarde:** u voert een extern gesprek en u heeft een tweede deelnemer opgebeld (ruggespraak) of u heeft een tweede gesprek beantwoord.

- Met  tussen de gesprekspartners wisselen.

De partner waarmee u momenteel spreekt, wordt in het display aangeduid met ►.

### Huidige gesprek beëindigen

**Opties** → **Einde gesprek**

U bent weer verbonden met de wachtende deelnemer.

## Telefoonboek en lijsten gebruiken

---

U kunt kiezen uit de volgende opties:

- ◆ Telefoonboek,
- ◆ Snelkieslijst,
- ◆ Nummerherhalingslijst,
- ◆ SMS-lijst,
- ◆ Lijst met oproepen (bellerslijst),
- ◆ Antwoordapparaatlijst (alleen Gigaset E495).

Het telefoonboek en de snelkieslijst stelt u voor elke handset afzonderlijk samen.

U kunt de vermeldingen vervolgens wel naar andere handsets versturen (→ pagina 26).

### Telefoonboek/snelkieslijst

---

In het telefoonboek en de snelkieslijst kunt u in totaal 150 nummers en namen opslaan.

#### Opmerking

Nummers in het telefoonboek of in de snelkieslijst kunt u snel kiezen door deze onder een toets te programmeren.

In het **telefoonboek** slaat u nummers en de bijbehorende namen op.

- ▶ Telefoonboek in de ruststand openen met de toets .

In de **snelkieslijst** slaat u belangrijke telefoonnummers en/of netlijn codes van netwerkaanbieders op (zgn. "Voorkiesnummers").

- ▶ Snelkieslijst in de ruststand openen met de toets .

### Lengte van vermeldingen

Nummer: max. 32 cijfers

Naam: max. 16 tekens

### Nummer opslaan in het telefoonboek

---

 → **Nieuwe invoer**

- ▶ Gegevens in meerdere regels wijzigen:

#### Nummer

Nummer invoeren.

#### Naam

Naam invoeren.

#### Snelkiezen

Toets voor snelkiezen selecteren

- ▶ Wijzigingen opslaan.

### Nummer opslaan in de snelkieslijst

---

 → **Nieuwe invoer**

- ▶ Gegevens in meerdere regels wijzigen:

#### Nummer

Nummer invoeren.

#### Naam

Naam invoeren.

### Volgorde van vermeldingen in het telefoonboek

---



De vermeldingen in het telefoonboek staan op alfabetische volgorde. Spaties en cijfers komen voor letters. De volgorde van vermeldingen is als volgt:

1. Spatie
2. Cijfers (0–9)
3. Letters (alfabetisch)
4. Andere tekens



Als u de alfabetische volgorde van vermeldingen wilt omzeilen, voegt u vóór de naam een spatie of een cijfer in. Deze vermeldingen komen vervolgens aan het begin van het telefoonboek te staan.

### Vermelding selecteren in het telefoonboek of in de snelkieslijst

---





 /  Telefoonboek of snelkieslijst openen.

U kunt kiezen uit de volgende opties:

- ◆ Met  door de vermeldingen bladeren tot de gewenste naam is geselecteerd.
- ◆ Het eerste teken van de naam invoeren en eventueel met  naar de vermelding bladeren.

### Kiezen via het telefoonboek of de snelkieslijst

---

 /   (vermelding selecteren).  
 Verbindingstoets indrukken.  
Het nummer wordt gekozen.

### Vermeldingen in het telefoonboek of de snelkieslijst beheren

---

 /  →  (vermelding selecteren).

#### Vermelding weergeven

**Weergvn** Displaytoets indrukken.  
Vermelding wordt weergegeven.  
Terug met **OK**.

#### Vermelding wijzigen

**Weergvn** **Wijzigen** Displaytoetsen na elkaar indrukken.

- ▶ Wijzigingen aanbrengen en opslaan.

#### Overige functies gebruiken

**Opties** Displaytoets indrukken.

De volgende functies kunt u selecteren met :

##### Gebruik nummer

Een opgeslagen nummer wijzigen, aanvullen of als nieuwe vermelding opslaan; hiertoe na weergave van het nummer  indrukken.

##### Invoer wijzigen

Geselecteerde vermelding wijzigen.

##### Invoer wissen

Geselecteerde vermelding wissen.

#### Als VIP markeren (alleen in telefoonboek)

Vermelding in telefoonboek markeren als **VIP** (Very Important Person) en hieraan een bepaald belsegnaal toewijzen. U herkent VIP-oproepen dan aan het belsegnaal.

**Voorwaarde:** NummerWeergave (→ pagina 21).

#### Versturen

Individuele vermelding naar een handset versturen (→ pagina 26).

#### Lijst wissen

Alle vermeldingen in het telefoonboek of de snelkieslijst wissen.

#### Lijst versturen

Volledige lijst naar een andere handset versturen (→ pagina 26).

#### Geheugenruimte

Weergeven hoeveel vermeldingen nog kunnen worden opgeslagen in het telefoonboek en de snelkieslijst (→ pagina 25).

### Kiezen met de snelkiestoetsen

---



- ▶ De betreffende snelkiestoets lang indrukken (→ pagina 25).

### Telefoonboek of snelkieslijst naar een andere handset versturen

---

#### Voorwaarden:

- ◆ De ontvangende en versturende handset zijn bij hetzelfde basisstation aangemeld.
- ◆ De andere handset en het basisstation kunnen vermeldingen in het telefoonboek versturen en ontvangen.

 /  →  (vermelding selecteren)  
→ **Opties** (menu openen) → **Versturen** / **Lijst versturen**

 Intern nummer van de ontvangende handset indrukken en **OK** indrukken.

U kunt meerdere afzonderlijke vermeldingen achter elkaar kopiëren door de vraag **Nog een invoer versturen?** te beantwoorden met **Ja**.

Als de lijst is verstuurd, wordt dit bevestigd door een melding en een bevestigingssignaal op de ontvangende handset.

### Let op:

- ◆ Vermeldingen met identieke nummers op de ontvangende handset worden niet overschreven.
- ◆ Het versturen wordt geannuleerd als het toestel overgaat of als het geheugen van de ontvangende handset vol is.

## Weergegeven nummer overnemen in het telefoonboek

Telefoonnummers die in een lijst staan, bijvoorbeeld de bellerslijst of de nummerherhalingslijst of nummers in een SMS of die tijdens een gesprek worden weergegeven, kunt u kopiëren naar het telefoonboek.

Er wordt een nummer weergegeven:

### Opties → Naar tel.boek

- ▶ Voor meer informatie over het toevoegen van gegevens aan de vermelding, → pagina 25.

Gigaset E495: tijdens het overnemen van nummers uit de antwoordapparaatlijst worden geen berichten weergegeven.

## Nummer overnemen uit het telefoonboek

Tijdens de bediening van het toestel kunt u het telefoonboek openen, bijvoorbeeld om een nummer over te nemen. De handset hoeft niet in de ruststand te staan.

- ▶ Afhankelijk van de situatie het telefoonboek openen met  of  of  **Telefoonboek** openen.



Vermelding selecteren  
(→ pagina 26).

## Nummerherhalingslijst

In de nummerherhalingslijst staan de twintig nummers die u het laatst op de handset heeft gekozen (maximaal 32 cijfers). Als een van de nummers in het telefoonboek of de snelkieslijst staat, wordt de bijbehorende naam weergegeven.

### Handmatige nummerherhaling



Toets **kort** indrukken.



Vermelding selecteren.



Verbindingstoets opnieuw indrukken. Het nummer wordt gekozen.

Als er een naam wordt weergegeven, kunt u met de displaytoets **Weergvn** het bijbehorende nummer weergeven.

### Vermeldingen in de nummerherhalingslijst beheren



Toets **kort** indrukken.



Vermelding selecteren.



Menu openen.

De volgende functies kunt u selecteren met :

**Gebruik nummer** (net zoals bij het telefoonboek, pagina 26)

#### Naar tel.boek

Vermelding in het telefoonboek (pagina 25) overnemen.

**Invoer wissen** (net zoals bij het telefoonboek, pagina 26)

**Lijst wissen** (net zoals bij het telefoonboek, pagina 26)

## Lijsten openen met de berichttoets

Met de berichttoets  kunt u de volgende lijsten oproepen:



◆ SMS-lijst

Als u **meerdere** postbussen heeft ingesteld (→ pagina 35), worden meerdere lijsten weergegeven.

◆ Antwoordapparaatlijst (alleen Gigaset E495) of Voicemail als u netwerkprovider deze functie ondersteunt en de voicemail voor snelkiezen is geprogrammeerd (→ pagina 45).

◆ Lijst met oproepen (bellerslijst)

U hoort een attentietoon zodra een **nieuwe vermelding** in een lijst binnenkomt. De toets  knippert (gaat uit als u de toets indrukt). In de **ruststand** wordt bij een nieuw bericht een symbool in het display weergegeven.



| Symbool  | Nieuw bericht...   |
|--|--|
|  | ... in de antwoordapparaatlijst (alleen Gigaset E495) of op de voicemail |
|  | ... in bellerslijst  |
|  | ... in SMS-lijst   |

Onder het symbool wordt het aantal nieuwe vermeldingen weergegeven.

### Lijstoverzicht

Na het indrukken van de berichttoets  worden alleen lijsten weergegeven die berichten bevatten (uitzondering: voicemail). Lijsten met nieuwe berichten worden vet weergegeven:

| Berichten   |            |
|---|------------|
| <b>Oproepen:</b>  | <b>(4)</b> |
| Voicemail   | (2)        |
| SMS alg.:   | (1)        |
| -----   |            |
|  | <b>OK</b>  |

Met  selecteert u een lijst. Om de lijst te openen, drukt u op  of **OK**.

Als slechts één lijst berichten bevat, wordt onmiddellijk deze lijst weergegeven in plaats van het lijstoverzicht.

## SMS-Inbox

Alle ontvangen SMS-berichten worden opgeslagen in de Inbox, pagina 33.

## Lijst met oproepen (bellerslijst)

**Voorwaarde:** NummerWeergave (CLIP, pagina 21)

Afhankelijk van het ingestelde lijsttype bevat de bellerslijst

- ◆ beantwoorde oproepen ()
- ◆ gemiste oproepen
- ◆ door het antwoordapparaat opgenomen oproepen (∞), alleen Gigaset E495)

Afhankelijk van het ingestelde lijsttype worden alle nummers van de laatste 30 ontvangen oproepen of alleen de gemiste oproepen opgeslagen.

## Lijsttype van bellerslijst instellen

 →  → **Basis** → **Oproepen**

**Gemiste oproep / Alle oproepen**

Selecteren en **OK** indrukken  
( = aan).

 **Lang** indrukken (ruststand).

Als u het lijsttype wijzigt, blijven de vermeldingen in de bellerslijst behouden.

## Lijstvermelding

Nieuwe berichten staan bovenaan de lijst.

Voorbeeld van vermelding in lijst:



- ◆ Lijsttype (bovenste regel).
- ◆ Status van de vermelding  
**Vet:** nieuwe vermelding
- ◆ Nummer of naam van de beller  
U kunt het nummer van de beller overnemen in het telefoonboek (→ pagina 27).
- ◆ Datum en tijd van de oproep (mits ingesteld, pagina 12).
- ◆ Soort vermelding:
  - beantwoorde oproepen (☑)
  - gemiste oproepen
  - door het antwoordapparaat opgenomen oproepen (∞), alleen Gigaset E495)

Druk op de displaytoets **Wissen** om een gemarkeerde vermelding te wissen.

Na een druk op de displaytoets **Opties** kunt u met  meer functies selecteren:

### Naar tel.boek

Nummer overnemen in het telefoonboek.

### Lijst wissen

Volledige lijst wissen.

Na het verlaten van bellerslijst krijgen alle vermeldingen de status "oud". Ze worden dan de volgende keer dat u de lijst bekijkt, niet meer vet weergegeven.

## Antwoordapparaatlijst (alleen Gigaset E495)

Via de **antwoordapparaatlijst** kunt u de berichten op het antwoordapparaat beluisteren.

## Kostenbewust telefoneren

Telefoneer via een netwerkprovider die gunstige tarieven aanbiedt. U kunt de nummers beheren in de snelkieslijst.

## Voorkiesnummer aan een nummer koppelen

U kunt het voorkiesnummer van een netwerk-aanbieder vóór het telefoonnummer plaatsen (koppelen).



Lijst met voorkiesnummers openen.



Vermelding selecteren.



Displaytoets indrukken.

### Gebruik nummer

Selecteren en **OK** indrukken.



Nummer invoeren of kiezen in het telefoonboek (→ pagina 27).



Verbindingstoets indrukken. Beide nummers worden gekozen.

## Automatisch voorkeuze van netwerkaanbieders (Preselection)

U kunt een voorkiesnummer vastleggen dat bij het kiezen **automatisch** vóór bepaalde telefoonnummers moet worden geplaatst.

Voer in de lijst "**Met voorkeur**" het voorkiesnummer of de eerste cijfers van het voorkiesnummer in waarvoor het voorkiesnummer moet worden gebruikt.

Voer in de lijst "**Zonder voorkeur**" de uitzonderingen voor de lijst "**Met voorkeur**" in.



### Voorbeeld:

|                 |            |
|-----------------|------------|
| Voorkeursnummer | 0999       |
| Met voorkeur    | 08         |
| Zonder voorkeur | 081<br>084 |

Alle nummers die met 08 beginnen, met uitzondering van 081 en 084, worden gekozen met het voorkiesnummer 0999.

| Telefoonnummer     | Gekozen nummer            |
|--------------------|---------------------------|
| 07112345678        | → 07112345678             |
| <b>08912345678</b> | → <b>0999</b> 08912345678 |
| <b>08412345678</b> | → 08412345678             |

### Vorkiesnummer opslaan

 →  → **Basis** → **Voorkeuzenetwerk** → **Vorkiesnummer**

 Voorkiesnummer invoeren of wijzigen.



**Opslaan** Displaytoets indrukken.

 **Lang** indrukken (ruststand).

## Vermeldingen in lijsten met voorkiesnummers opslaan of wijzigen

In elk van de beide lijsten kunnen 20 nummers met elk cijfers staan.

In de lijst **met voorkeur** kunnen, afhankelijk van het desbetreffende land, nummers zijn voorgeprogrammeerd. Hierdoor worden bijvoorbeeld alle nationale gesprekken of gesprekken via het mobiele netwerk **automatisch** gekoppeld met het van tevoren opgeslagen voorkiesnummer.

 →  → **Basis** → **Voorkeuzenetwerk** → **Met voorkeur / Zonder voorkeur**

 Vermelding selecteren.

**Wijzigen** Displaytoets indrukken.

 Eerste cijfers van het telefoonnummer invoeren of wijzigen.

**Opslaan** Displaytoets indrukken.

 **Lang** indrukken (ruststand).

## Vorkiesnummer tijdelijk onderdrukken

 (lang indrukken) → **Opties** → **Voorkeur uit**

### Preselection permanent uitschakelen

▶ Voorkiesnummers wissen ( → pagina 30).



## SMS (tekstberichten)

Bij levering is het toestel zodanig ingesteld, dat u direct SMS-berichten kunt versturen.

### Voorwaarden:

- ◆ Voor uw telefoonaansluiting moet NummerWeergave zijn vrijgegeven.
- ◆ Uw netwerkaanbieder ondersteunt SMS voor het vaste net. Informeer bij uw netwerkaanbieder of dit het geval is.
- ◆ U bent bij uw serviceprovider geregistreerd voor het verzenden en ontvangen van SMS-berichten.
- ◆ Voor de ontvangst moet u zich bij uw serviceprovider hebben geregistreerd. Dit gebeurt automatisch nadat u uw eerste SMS-bericht heeft verstuurd.

### Opmerking

Als uw toestel is aangesloten op een telefooncentrale, raadpleegt u  
→ pagina 37.

## SMS-bericht schrijven/ versturen

### Ontvangen op



#### SMS-postbus B

Eventueel postbus selecteren en **OK** indrukken.



Eventueel postbus-PIN invoeren en **OK** indrukken.

#### Nieuwe SMS

Selecteren en **OK** indrukken.



SMS schrijven.

### Opmerking

- ◆ Voor meer informatie over het invoeren van tekst zie (→ pagina 68).
- ◆ Een SMS-bericht mag niet langer zijn dan 612 tekens.  
Een SMS-bericht dat langer is dan 160 tekens wordt als **gekoppelde** SMS verstuurd (maximaal vier SMS-berichten met elk 153 tekens).

### SMS-bericht versturen



Verbindingstoets indrukken

of:



Displaytoets indrukken.

**Verstrn**

Selecteren en **OK** indrukken.

#### SMS-berichten

Selecteren en **OK** indrukken.



Nummer met netnummer (ook lokaal) uit het telefoonboek of snelkieslijst selecteren of direct invoeren. Als u een SMS-bericht naar een SMS-postbus verstuurt: postbus-ID **achter** het nummer toevoegen.

**Verstrn**

Displaytoets indrukken. Het SMS-bericht wordt verzonden.

### Opmerking

Als u tijdens het schrijven van een SMS-bericht een externe oproep ontvangt, wordt het bericht automatisch opgeslagen in de Outbox.

## Registreren met de wizard Aanmelden

---

Als u de displaytoets **SMS** voor de eerste keer indrukt, wordt u gevraagd of u zich automatisch wilt laten registreren bij alle ingevoerde SMS centrales (→ pagina 36). Bevestig met **Ja** of weiger met **Nee** als u het automatisch aanmelden wilt annuleren. U kunt nu van alle ingevoerde SMS-centrales SMS-berichten ontvangen.

Op een later moment kunt u de automatische registratie via het menu activeren:

 →  → **Instellingen** → **Aanmelden**

De wizard Aanmelden ondersteunt niet het configureren van persoonlijke postbussen (→ pagina 35).

## Outbox

---

U kunt een SMS-bericht in de Outbox opslaan en op een later moment wijzigen en versturen.



### SMS-bericht in Outbox opslaan

- ▶ U schrijft een SMS-bericht (→ pagina 31).

**Opties** Displaytoets indrukken.

**Opslaan** Selecteren en **OK** indrukken.

### Outbox openen

 →  → evt.  (postbus, postbus-PIN) → **Outbox**

De eerste lijstvermelding wordt weergegeven, bijvoorbeeld:

|                |
|----------------|
| 1234567890     |
| 15.01.09 09:45 |

### SMS lezen of wissen

- ▶ Outbox openen en vervolgens:

 SMS-bericht selecteren.

**Lezen** Displaytoets indrukken. De tekst wordt weergegeven. Door de regels bladeren met .

Of wis het SMS-bericht met

**Opties** → **Invoer wissen** → **OK**.

## SMS-bericht schrijven/wijzigen

- ▶ U leest een SMS-bericht in de Outbox.

**Opties** Menu openen.

U kunt kiezen uit de volgende opties:

### Nieuwe SMS

Nieuw SMS-bericht schrijven en vervolgens versturen (→ pagina 31) of opslaan.

### Bewerken

Tekst van het opgeslagen SMS-bericht wijzigen en het bericht vervolgens versturen (→ pagina 31).

### Tekenset

Tekst wordt weergegeven in de geselecteerde tekenset.

## Outbox wissen

- ▶ Outbox openen en vervolgens:

**Opties** Menu openen.

### Lijst wissen

Selecteren, **OK** indrukken en bevestigen met **Ja**. De Outbox wordt gewist.



 **Lang** indrukken (ruststand).

## SMS-bericht naar e-mailadres versturen

---

Als uw serviceprovider de functie "SMS to E-mail" ondersteunt, kunt u ook SMS-berichten naar e-mailadressen versturen.

Het e-mailadres moet aan het begin van de tekst staan. U moet het SMS-bericht versturen naar de e-mailservice van uw SMS-verzendcentrale.

 →  → (Postbus, Postbus -PIN) → **Nieuwe SMS**

 E-mailadres rechtstreeks invoeren. Afsluiten met een spatie of een dubbele punt (verschilt per serviceprovider).

 Tekst van het SMS-bericht invoeren.

**Opties** Displaytoets indrukken.

**Verstrn** Selecteren en **OK** indrukken.

## Email-bericht

Selecteren en **OK** indrukken. Als het nummer van de e-mail-service niet is ingevoerd (→ pagina 36), voert u dat nu in E-mailservice invoeren.

### Verstrn

Displaytoets indrukken.

## SMS-berichten ontvangen

Alle ontvangen SMS-berichten worden opgeslagen in de Inbox. Gekoppelde SMS-berichten worden als één SMS-bericht weergegeven. Als dit bericht te lang is of onvolledig is verstuurd, wordt het opgesplitst in meerdere afzonderlijke SMS-berichten. Omdat een SMS-bericht ook na het lezen in de lijst blijft staan, wordt aangeraden **regelmatig SMS-berichten te verwijderen uit de lijst**.

Als het SMS-geheugen vol is, wordt dit in het display gemeld.



### Opmerking

Elk inkomend SMS-bericht wordt eenmalig gesignaleerd door een toon (hetzelfde belseinmaal als bij externe oproepen). Als u een dergelijke "oproep" beantwoordt, gaat het SMS-bericht verloren.

## Inbox

De Inbox bevat het volgende:

- ◆ alle ontvangen SMS-berichten met het meest recente bericht bovenaan.
- ◆ SMS-berichten die in verband met een fout niet zijn verstuurd.

Nieuwe SMS-berichten worden op alle handsets Gigaset E49 gesignaleerd met het symbool  op het display, het knipperen van de berichttoets  en een signaaltoon.

## Inbox openen met de toets



Indrukken.

De Inbox wordt met postbusnaam en het aantal meldingen weergegeven (voorbeeld):

|           |     |   |
|-----------|-----|---|
| SMS alg.: | (2) | 1 |
|           |     | 2 |

1 **vet**: aantal nieuwe meldingen

**niet vet**: aantal gelezen meldingen

2 Naam van de postbus, hier: algemene postbus

Eventueel een postbus selecteren en met **OK** de lijst openen (eventueel postbus-PIN invoeren en met **OK** bevestigen).

Een melding in de lijst wordt weergegeven met nummer en ontvangstdatum (voorbeeld).

1234567890

15.01.09 09:45

## Inbox openen via het SMS-menu



→  → eventueel. Postbus selecteren, Postbus-PIN invoeren → **Inbox**

## Inbox wissen

Alle **nieuwe en oude** SMS-berichten in de Inbox worden gewist.

▶ Inbox openen.

**Opties** Menu openen.

▶ Vervolgens, zie "Outbox wissen", pagina 32.

### SMS lezen of wissen

---

- ▶ Inbox openen en vervolgens:



SMS-bericht selecteren.

**Lezen**

Displaytoets indrukken. De tekst wordt weergegeven. Door de regels bladeren met .

Of wis het SMS-bericht met

**Opties** → **Invoer wissen** → **OK**.

Nadat u een nieuw SMS-bericht heeft gelezen, krijgt het bericht de status "Oud" (wordt niet meer vet weergegeven).

### Tekenset wijzigen

- ▶ SMS-bericht lezen

**Opties**

Displaytoets indrukken.

#### Tekenset

Tekst wordt weergegeven in de geselecteerde tekenset.

### SMS-bericht beantwoorden of doorsturen

---

- ▶ SMS-bericht lezen

**Opties**

Displaytoets indrukken.

U kunt kiezen uit de volgende opties:

#### Antwoorden

Direct een SMS-bericht als antwoord schrijven en versturen (→ pagina 31).

#### Bewerken

De tekst van de SMS wijzigen en vervolgens versturen (→ pagina 31).

#### Tekst doorsturen

SMS Nummer doorsturen (→ pagina 31).

### Nummer overnemen in het telefoonboek

---

#### Nummer van de afzender overnemen

- ▶ Inbox openen en SMS-bericht selecteren (→ pagina 33).

**Opties**

→ **Naar tel.boek**

- ▶ Voor meer informatie over het voltooiën van de vermelding → pagina 27.

#### Opmerking

Een meegestuurde postbus-ID wordt in het telefoonboek overgenomen.

#### Nummers uit SMS-berichten overnemen/kiezen

- ▶ SMS-bericht lezen en naar het telefoonnummer bladeren.

De cijfers zijn gemarkeerd.



Displaytoets indrukken.

Voor meer informatie over het voltooiën van de vermelding → pagina 27.

of:



Verbindingstoets indrukken om het nummer te kiezen.

Als u het nummer ook wilt gebruiken voor het versturen van SMS-berichten:

- ▶ Nummer met kengetal (netnummer) opslaan in het telefoonboek.

## Notificatie via SMS



U kunt u met een SMS-bericht laten informeren over gemiste oproepen of nieuwe berichten op het antwoordapparaat (alleen Gigaset E495).

**Voorwaarde:** bij een gemiste oproep is het nummer van de beller meegestuurd (NummerWeergave/CLI).

De notificatie wordt verstuurd naar de handset of een ander toestel dat geschikt is voor SMS-berichten.

Hiervoor hoeft u alleen maar het bestemmingsnummer voor het versturen van de notificatie (notificatienummer) op te slaan en het notificatietype in te stellen.

### Notificatienummer opslaan

 →  → Instellingen → Notificatie-nr.





Nummer invoeren waarnaar het SMS-bericht moet worden verstuurd.

**Opslaan** Displaytoets indrukken.

### Opmerking

Geef **niet** het nummer op van uw eigen vaste toestel voor de notificatie over gemiste oproepen. Uw toestel wordt dan eindeloos gebeld, wat tot aanzienlijke kosten kan leiden.

### Notificatietype instellen

 →  → Instellingen → Notificatietype

► Zo nodig gegevens op meerdere regels wijzigen:

#### Gemiste Opr.

**Aan** instellen, als u wilt dat er een SMS-notificatie wordt verstuurd.

**Bericht van Antw.app** (alleen Gigaset E495)

**Aan** instellen, als u wilt dat er een SMS-notificatie wordt verstuurd.

► Wijzigingen opslaan.

## SMS-postbussen

Bij levering is de **algemene postbus** ingeschakeld. Deze postbus, die voor iedereen toegankelijk is, kan worden beveiligd met een PIN. U kunt daarnaast drie **persoonlijke postbussen** instellen en met een **PIN** beveiligen. Aan elke postbus wordt een naam en een postbus-ID (een soort doorkiesnummer) toegekend.

### Let op:

- ◆ Wanneer op één telefoonlijn meerdere toestellen (basisstations) zijn aangesloten die geschikt zijn voor SMS, mag elke ID voor een SMS-postbus slechts eenmaal worden gebruikt. In dit geval moet u ook de standaard ingestelde ID van de algemene postbus (0) wijzigen.
- ◆ U kunt alleen gebruikmaken van persoonlijke postbussen als dit wordt ondersteund door de serviceprovider. In dat geval is aan het nummer van een (standaard ingestelde) SMS-centrale een sterretje (\*) toegevoegd.
- ◆ Als u de postbus-PIN bent vergeten, kunt u een nieuwe PIN instellen door de standaardinstellingen van het basisstation te herstellen. In dat geval worden echter wel **alle SMS-berichten in alle postbussen gewist**.

## Persoonlijke postbus instellen en wijzigen

### Persoonlijke postbus instellen

 →  → Instellingen → SMS-postbussen



Postbus selecteren, bijv. **SMS-postbus B**, en **OK** indrukken.

► Gegevens in meerdere regels wijzigen:

#### Activeren

Postbus in- of uitschakelen.

#### ID

Postbus-ID selecteren (0–9). U kunt alleen de cijfers selecteren die nog niet worden gebruikt.

## SMS (tekstberichten)



### PIN-code

PIN-code in-/uitschakelen.

### PIN-code

Eventueel viercijferige PIN invoeren.

- ▶ Wijzigingen opslaan.

Actieve postbussen zijn in de lijst met postbussen gemarkeerd met . Deze worden weergegeven in de SMS-lijst en kunnen worden geopend met de berichtentoets .

### Postbus uitschakelen

- ▶ **Activeren** op **Uit** instellen. Eventueel waarschuwing met  bevestigen.

Alle SMS-berichten die in deze postbus zijn opgeslagen, worden gewist.

### PIN-code uitschakelen

- ▶ **PIN-code** op **Uit** instellen.

De standaardinstelling van de postbus-PIN (0000) wordt hersteld.

### Naam van een postbus wijzigen

 →  → **Instellingen** → **SMS-postbussen** →  (Postbus selecteren)

 Displaytoets indrukken.



 Nieuwe naam invoeren.

 Displaytoets indrukken.

 **Lang** indrukken (ruststand).

### PIN en ID van een postbus wijzigen

 →  → **Instellingen** → **SMS-postbussen** →  (Postbus selecteren)

 Eventueel postbus-PIN invoeren en  indrukken.

- ▶ **ID, PIN-code, PIN-code** instellen (→ pagina 35).

## SMS-berichten naar een persoonlijke postbus versturen

Om ervoor te zorgen dat een SMS-bericht in uw persoonlijke postbus terecht komt, moet de afzender uw ID kennen en deze achter uw telefoonnummer invoeren.

- ▶ U kunt uw SMS-partner hierover informeren met een SMS-bericht.

Hij/zij ontvangt op deze manier uw SMS-telefoonnummer en postbus-ID en kan deze in zijn/haar telefoonboek opslaan. Als de ID ongeldig is, wordt het SMS-bericht niet afgeleverd.

## SMS-centrale instellen

SMS-berichten worden via SMS-centrales van serviceproviders uitgewisseld. U moet opgeven via welke SMS-centrale u berichten wilt versturen en ontvangen. U kunt via **elk** van de ingevoerde SMS-centrales SMS-berichten ontvangen, mits u zich bij uw serviceprovider heeft geregistreerd.

SMS-berichten worden verstuurd via de **SMS-centrale**, die is ingesteld als **verzendcentrale**. U kunt echter elke andere SMS-centrale voor het verzenden van een actueel bericht activeren als verzendcentrale (→ pagina 37).

Is er geen SMS-centrale opgegeven, dan bevat het menu SMS slechts de vermelding **Instellingen**. Geef in dat geval een SMS-centrale op (→ pagina 36).

## SMS-centrale invoeren/wijzigen

- Informeer bij uw serviceprovider naar het aanbod en eventuele bijzonderheden **voordat** u een instelling wijzigt of standaard ingestelde nummers wist.

 →  → Instellingen → SMS-centrales

 SMS-centrale (bijvoorbeeld **SMS-centrale 1**) selecteren en **OK** indrukken.

- Gegevens in meerdere regels wijzigen:

### MijnCentrale

**Ja** selecteren, als u SMS-berichten wilt versturen via deze SMS-centrale. Bij de SMS-centrales 2 t/m 4 geldt de instelling alleen voor het eerstvolgende SMS-bericht.

### SMS

Displaytoets **Wijzigen** indrukken. Nummer van SMS-dienst invoeren en een sterretje toevoegen als persoonlijke postbussen door de serviceprovider worden ondersteund.

### Email

Displaytoets **Wijzigen** indrukken. Nummer van e-maildienst invoeren.

**Opslaan** Displaytoets indrukken.

### Opmerking

Informeer bij de serviceprovider waarop u moet letten bij het invoeren van servicenummers als u persoonlijke postbussen wilt gebruiken (voorwaarde: de serviceprovider ondersteunt deze functie).

## SMS-bericht versturen via een andere SMS-centrale

- De SMS-centrale (2 t/m 4) als verzendcentrale activeren.
- SMS-bericht versturen.

De instelling geldt alleen voor het eerstvolgende SMS-bericht. Vervolgens is weer **SMS-centrale 1** ingesteld.

## SMS-berichten en telefooncentrales

- ◆ Ontvangst van SMS-berichten is alleen mogelijk als **NummerWeergave** (CLIP) voor het toestelnummer in de telefooncentrale is **geactiveerd**. De CLIP-analyse van het nummer van de SMS-centrale vindt plaats in de **Gigaset**.
- ◆ Bij sommige telefooncentrales moet u de netlijncode vóór het nummer van de SMS-centrale plaatsen.  
Voer bij twijfel een test met de telefooncentrale uit, door bijvoorbeeld een SMS-bericht naar uw eigen toestelnummer te versturen. Verstuur het bericht met en zonder netlijncode.
- ◆ Bij het versturen van SMS-berichten is het mogelijk om wel het nummer van de afzender te versturen, maar het toestelnummer weg te laten. In dat geval kan de ontvanger uw bericht niet direct beantwoorden.

Het versturen en ontvangen van SMS-berichten **naar ISDN-centrales** is alleen mogelijk via het MSN-nummer dat aan het basisstation is toegewezen.

## SMS-functie in-/uitschakelen

Als deze functie is uitgeschakeld, kunt u geen SMS-berichten meer ontvangen en versturen.

De instellingen die u voor het versturen en ontvangen van SMS-berichten heeft opgegeven (nummers van SMS-centrales), en de berichten in de Inbox en de Outbox blijven ook na het uitschakelen van de functie behouden.



Menu openen.



Cijfers invoeren.



SMS-functie uitschakelen.

Of:



SMS-functie inschakelen (standaardinstelling).

## Fouten met SMS-berichten herstellen

### Foutmeldingen bij het versturen

|    |   |
|----|---|
| E0 | NummerWeergave (CLIP) uitgeschakeld of niet vrijgegeven.  |
| FE | Fout tijdens de transmissie van het SMS-bericht.  |
| FD | Fout bij het tot stand brengen van de verbinding met de SMS-centrale, zie Zelf fouten oplossen. |

### Zelf fouten oplossen

De volgende tabel bevat een overzicht van fouten, mogelijke oorzaken en tips om de fout op te lossen.

|   |  |
|---|--|
| SMS-functie kan niet worden opgeroepen.   |  |
| <p>Het geheugen is vol of de SMS-functie van het basisstation wordt door een andere handset gebruikt.</p> <ul style="list-style-type: none"> <li>▶ Wis SMS-berichten die niet meer nodig zijn, of verstuur het SMS-bericht later.</li> </ul>  |  |
| Versturen niet mogelijk.  |  |
| <ol style="list-style-type: none"> <li>1. Functie NummerWeergave (CLIP) is niet aangevraagd.           <ul style="list-style-type: none"> <li>▶ Vraag de serviceprovider om deze functie te activeren.</li> </ul> </li> <li>2. De transmissie van het SMS-bericht is onderbroken, bijv. omdat u een oproep ontvangt.           <ul style="list-style-type: none"> <li>▶ Verstuur het SMS-bericht opnieuw.</li> </ul> </li> <li>3. Functie wordt niet ondersteund door de netwerkaanbieder</li> <li>4. Voor de SMS-centrale die als verzendcentrale is ingesteld, is geen of een onjuist nummer ingevoerd.           <ul style="list-style-type: none"> <li>▶ Voer het (juiste) nummer in ( → pagina 36).</li> </ul> </li> </ol> |  |
| U ontvangt een SMS-bericht waarvan de tekst onvolledig is.  |  |
| <ol style="list-style-type: none"> <li>1. Het geheugen van het toestel is vol.           <ul style="list-style-type: none"> <li>▶ Wis oude SMS-berichten ( → pagina 34).</li> </ul> </li> <li>2. De serviceprovider heeft de rest van het SMS-bericht nog niet afgeleverd.</li> </ol>   |  |

U ontvangt geen SMS-berichten meer.

1. U heeft de ID van de postbus gewijzigd.
  - ▶ Geef de nieuwe ID door aan uw SMS-partner of maak de wijziging ongedaan ( → pagina 36).
2. Uw postbus is niet ingeschakeld.
  - ▶ Schakel uw postbus in ( → pagina 36).
3. Voor het doorschakelen (omleiden) van oproepen heeft u **Alle** ingesteld of voor voicemail heeft u als oproepdoorschakeling **Alle** ingesteld.
  - ▶ Wijzig de instellingen van de oproepdoorschakeling.

SMS-bericht wordt voorgelezen.

1. De functie NummerWeergave is niet ingesteld.
  - ▶ Vraag uw serviceprovider deze functie te activeren (niet gratis).
2. De aanbieder van het mobiele net en de aanbieder van het vaste net zijn geen samenwerking overeengekomen.
  - ▶ Informeer bij de SMS-aanbieder via het vaste netwerk.
3. Het toestel is bij uw SMS-aanbieder geregistreerd als ongeschikt voor SMS-berichten via het vaste net. Dit betekent dat u niet meer bent geregistreerd.
  - ▶ Start de wizard Aanmelden en laat u automatisch registreren ( → pagina 32).
  - ▶ Laat het toestel (opnieuw) registreren voor SMS-ontvangst.

Ontvangst is alleen overdag mogelijk.

Het toestel is in de database van uw SMS-aanbieder geregistreerd als ongeschikt voor SMS-berichten via het vaste net. Dit betekent dat U bent daar niet geregistreerd

- ▶ Start de wizard Aanmelden en laat u automatisch registreren ( → pagina 32).
- ▶ Informeer bij de SMS-aanbieder via het vaste netwerk.
- ▶ Laat het toestel (opnieuw) registreren voor SMS-ontvangst.



## Antwoordapparaat van het basisstation Gigaset E495 bedienen

In het basisstation is een antwoordapparaat geïntegreerd dat u via de handset of op afstand (ander toestel/mobiele telefoon) kunt bedienen. Eigen meldingen kunt u alleen via de handset inspreken.

### Meldtekstmodus



U kunt twee verschillende modi op het antwoordapparaat instellen.

- ◆ In de modus **Meldtekst** hoort de beller de meldtekst en kan deze vervolgens een bericht voor u inspreken.
- ◆ In de modus **Memobericht** hoort de beller ook een meldtekst, maar kan er geen bericht worden ingesproken.

## Antwoordapparaat bedienen via de handset

Als u bij de bediening een akoestisch signaal of een aanwijzing krijgt, wordt de luidspreker van de handset **automatisch** ingeschakeld. Met de handsfree-toets  schakelt u de luidspreker uit.



### Antwoordapparaat in-/uitschakelen

 →  → **Antwoordapparaat**  
→ **Activeren** ( = aan)

Nadat u het antwoordapparaat heeft ingeschakeld, wordt de resterende opnametijd gemeld. Als de tijd nog niet is ingesteld (→ pagina 12), wordt dit direct gemeld. In het display wordt het symbool ∞ weergegeven.

Het toestel wordt geleverd met een standaardmeldtekst en een standaardmemobericht. Als u nog geen eigen, persoonlijke tekst heeft ingesproken, wordt de ingestelde standaardtekst gebruikt.

### Persoonlijke meldtekst/ persoonlijk memobericht opnemen



 →  → **Antwoordapparaat**  
→ **Aankondiging** → **Meldtekst**  
opnemen / **Memober. opnemen**

**OK** Displaytoets indrukken om de opname te starten.

U hoort de gereedtoon (korte toon).

- ▶ Persoonlijke tekst inspreken (minstens 3 seconden).

**Einde** Displaytoets indrukken om de opname te stoppen.



Met  of  de opname annuleren. Met **OK** kunt u de opname vervolgens opnieuw starten.

De opgenomen meldtekst wordt ter controle herhaald. Met **Nieuw** kunt u de opname opnieuw uitvoeren.

### Let op:

- ◆ De opname wordt automatisch afgebroken als de maximale opnametijd van ca. 3 minuten wordt overschreden of bij een spreekpauze die langer dan 2 seconden duurt.
- ◆ Als u een opname annuleert, wordt de standaardmeldtekst weer gebruikt.

### Meldteksten beluisteren

 →  → **Antwoordapparaat**  
→ **Aankondiging** → **Meldtekst weerg./**  
**Memober. weerg.**

Als er geen persoonlijke meldtekst beschikbaar is, wordt de standaardmeldtekst afgespeeld.

Tijdens het beluisteren van de meldtekst een nieuwe meldtekst opnemen:

**Nieuw** Displaytoets indrukken.

- ◆ Als het geheugen van het antwoordapparaat vol is, schakelt het over in de modus **Memobericht**.
  - ▶ Oude berichten wissen, het antwoordapparaat schakelt automatisch weer over op de modus **Meldtekst**. Opname zonodig herhalen.

## Meldteksten/memoberichten wissen

---

 →  → Antwoordapparaat  
→ Aankondiging → Meldtekst wissen/  
Memober. wissen

 Displaytoets indrukken ter bevestiging.

 **Lang** indrukken (ruststand).

Hierna wordt weer de standaardmeldtekst of het standaardmemobericht gebruikt.

## Modus selecteren

---

U kunt kiezen tussen de modus **Meldtekst** en de modus **Memobericht**.

 →  → Antwoordapparaat  
→ Aankondiging → Modus  
→ Meldtekst / Memobericht ( = aan)

 **Lang** indrukken (ruststand).

De geselecteerde modus blijft ook na het uitschakelen van het antwoordapparaat opgeslagen.

Als in de modus **Meldtekst** het berichtengeheugen vol is, schakelt het antwoordapparaat over op de modus **Memobericht** en ontvangt u het verzoek om oude berichten te wissen.



▶ Oude berichten wissen.

Na het wissen van berichten schakelt het antwoordapparaat zichzelf **automatisch** weer in met de eerder ingestelde modus. Is dit niet de gewenste modus kies dan opnieuw de opnamemodus.

## Meldtekst en memobericht afwisselend instellen

Met de instelling **Wisselen** kunt u de modus op een door uzelf vastgelegd tijdstip wijzigen.

**Voorbeeld:** de modus **Meldtekst** is ingesteld. Als u **Wisselen** inschakelt en een periode instelt (bijvoorbeeld 18.00 tot 08.00 uur), wordt het antwoordapparaat binnen deze periode in de modus **Memobericht** geschakeld. Buiten deze periode, dus van 8.01 tot 17.59 uur, is de modus **Meldtekst** ingeschakeld.

 →  → Antwoordapparaat  
→ Aankondiging → Modus → Wisselen  
( = aan)

▶ Gegevens in meerdere regels wijzigen:

**Van**

Begin van de periode in uren/minuten invoeren (4 tekens).

**Tot**

Einde van de periode in uren/minuten invoeren (4 tekens).

**Activeren**

**Aan** of **Uit** selecteren.

▶ Wijzigingen opslaan met **Opslaan**.

Als het geheugen voor berichten vol is en u **Activeren Aan** heeft gekozen, dan wordt het opslaan geannuleerd en krijgt u het advies oude berichten te wissen.

▶ Oude berichten wissen en instellingen opnieuw invoeren.



Zodra u een andere modus selecteert (→ pagina 40), wordt de functie **Wisselen** automatisch uitgeschakeld.

## Berichten beluisteren

---

Voor elk bericht wordt de datum en tijd van ontvangst opgeslagen (als deze zijn ingesteld, pagina 12) en tijdens het afspelen weergegeven. Bij NummerWeergave wordt het nummer van de beller weergegeven. Als het nummer van de beller in het telefoonboek is opgeslagen, wordt de bijbehorende naam weergegeven.

## Nieuwe berichten beluisteren

Bij nieuwe, nog niet beluisterde berichten wordt in het display het symbool  weergegeven en gaat de toets  op de handset knipperen.

 Berichtentoets indrukken.

**Antw. app.** Selecteren en **OK** indrukken.

U hoort een melding die aangeeft, of er nieuwe of alleen oude berichten zijn opgeslagen.

Als er nieuwe berichten zijn opgenomen, wordt het eerste nieuwe bericht direct na deze melding afgespeeld. Na het laatste

nieuwe bericht hoort u de eindtoon en wordt de tijd gemeld die nog beschikbaar is voor opnamen.

Als de datum en tijd voor het bericht zijn opgeslagen, worden deze voor het afspelen gemeld.

### Oude berichten beluisteren

Oude berichten kunt u beluisteren als er geen nieuwe berichten meer zijn. Start de weergave zoals beschreven onder "Nieuwe berichten beluisteren".

Een nieuw bericht krijgt na het afspelen van de tijd en datum van ontvangst (na circa 3 seconden) de status "oud".

### Afspelen stoppen en door berichten bladeren

Tijdens het afspelen van berichten:



Weergave stoppen. Opnieuw indrukken om afspelen te hervatten.



of

Naar het begin van het huidige bericht springen.  
2x indrukken: naar het vorige bericht.



of

Naar volgend bericht.  
2x indrukken: naar het erop volgende bericht.

Bij een onderbreking die langer duurt dan een minuut, schakelt het antwoordapparaat weer over op de ruststand.

### Bericht als nieuw markeren

Een reeds beluisterd (oud) bericht wordt weer als een nieuw bericht weergegeven.

**Tijdens het beluisteren van berichten:**



Sterretje-toets indrukken.

Een meldtekst deelt de nieuwe status van het bericht mee.

**Of:**



Menu openen.

**Ongelezen** Selecteren en indrukken.

Het afspelen van het huidige bericht wordt gestopt. Eventueel wordt het volgende bericht weergegeven.

De toets op de handset knippert.

### Telefoonnummer van een bericht in het telefoonboek overnemen

Zie voor meer informatie Weergegeven nummer overnemen in het telefoonboek, pagina 27.

### Berichten wissen

---

U kunt oude berichten allemaal tegelijk of één voor één wissen.

#### Alle oude berichten wissen

Tijdens het beluisteren of tijdens een pauze:



Displaytoets indrukken.

#### Berichten wissen

Selecteren en indrukken.



Displaytoets indrukken ter bevestiging.

#### Oude berichten één voor één wissen

Tijdens het beluisteren of tijdens een pauze:



Displaytoets indrukken.

### Gesprek overnemen van antwoordapparaat

---

Terwijl het antwoordapparaat een gesprek opneemt of op afstand wordt bediend, kunt u het gesprek beantwoorden:

 **Opnemen**

Verbindingstoets of displaytoets indrukken.

De opname wordt afgebroken en u kunt met de beller spreken.

Als er op het moment van de gespreks-overname al 2 seconden of meer is opgenomen, wordt de oproep als nieuw bericht weergegeven. De toets  op de handset knippert.

Ook een gesprek dat niet op de handset wordt gesignaleerd, kunt u beantwoorden.

### Extern gesprek doorverbinden naar het antwoordapparaat

---

U kunt een inkomend extern gesprek doorverbinden naar het antwoordapparaat, ook als dit is uitgeschakeld.

**Voorwaarde:** op het antwoordapparaat is nog voldoende geheugen beschikbaar.

Op de handset wordt een externe oproep gesignaleerd:

 Displaytoets indrukken.

Het antwoordapparaat wordt in de modus Meldtekst ingeschakeld en beantwoordt het gesprek. De ingestelde vertraging voor de beantwoording van een oproep (→ pagina 43) wordt genegeerd.

### Gespreksopname in-/uitschakelen

---

U kunt een **extern** gesprek door het antwoordapparaat laten opnemen.

▶ Laat de beller wel eventjes weten dat het gesprek wordt opgenomen.

**Opties** Menu openen.

**Gesprek opn.**

Selecteren en **OK** indrukken.

De opname wordt met een informatietekst op het display gesignaleerd en in de antwoordapparaatlijst opgenomen als nieuw bericht.

**Einde** Displaytoets indrukken om de gespreksopname te beëindigen.

De maximale opnametijd is afhankelijk van de beschikbare geheugenruimte op het antwoordapparaat. Als het geheugen vol is, hoort u een eindtoon en wordt de opname afgebroken. Het tot dat moment opgenomen gesprek wordt als nieuw bericht weergegeven in de antwoordapparaatlijst. Als het antwoordapparaat zich in de modus **Meldtekst** bevond, schakelt hij over in de modus **Memobericht**. U ontvangt een bericht met het verzoek, oude berichten te wissen.

▶ Oude berichten wissen.

Nadat de berichten gewist zijn, schakelt het antwoordapparaat zich **automatisch** weer in op de ingestelde modus.



### Meeluisteren in-/uitschakelen

---

Tijdens de opname van een bericht kunt u via de luidspreker van de aangemelde handsets meeluisteren.

### Meeluisteren permanent in-/uitschakelen

---

 →  → **Antwoordapparaat**  
→ **Meeluisteren** → **Handset**  
( = aan)

 **Lang** indrukken (ruststand).

Tijdens de opname van een gesprek kunt u de functie **Meeluisteren** op de handset uitschakelen.

### Meeluisteren voor de huidige opname uitschakelen

---

**Stil** Displaytoets indrukken.

## Antwoordapparaat instellen

Bij levering is het antwoordapparaat geprogrammeerd met een aantal standaardinstellingen. Persoonlijke instellingen voert u via de handset in.

### Beantwoorden en kostenbesparingsfunctie voor bediening op afstand

U kunt instellen wanneer een gesprek door het antwoordapparaat moet worden beantwoord.

U kunt kiezen uit de volgende mogelijkheden: **Geen**, na **10 sec.**, **18 sec.** of **30 sec.** en de kostenbesparende instelling **Auto**.

Bij **Auto** reageert het antwoordapparaat als volgt:

- ◆ Als er nog geen nieuwe berichten zijn opgeslagen, beantwoordt het antwoordapparaat een oproep na 18 seconden.
- ◆ Als er wel nieuwe berichten zijn opgeslagen, neemt het antwoordapparaat een oproep al na **10 seconden** aan.

Als u het antwoordapparaat op afstand bedient, weet u dus na ongeveer 15 sec. dat er geen nieuwe berichten zijn opgenomen (anders was uw gesprek al door het antwoordapparaat aangenomen). U kunt nu de verbinding verbreken zonder dat er gesprekskosten in rekening worden gebracht.

 →  → **Antwoordapparaat**  
→ **Oproepvertraging**

 **Geen / 10 sec. / 18 sec. / 30 sec.**  
/ **Auto** selecteren.

**Opslaan** Displaytoets indrukken.

 **Lang** indrukken (ruststand).

## Opnamelengte instellen

U kunt de maximale opnamelengte van een bericht instellen. U kunt kiezen uit de volgende mogelijkheden: **1, 2, 3 min.** of **Maximaal**.

 →  → **Antwoordapparaat**  
→ **Opnamelengte**

 Opnamelengte selecteren.

**Opslaan** Displaytoets indrukken.

## Opnamekwaliteit instellen

Stel de kwaliteit in waarin berichten worden opgenomen. U kunt kiezen uit de volgende mogelijkheden: **Laag, Normaal, Hoog**. Bij een hogere kwaliteit wordt de maximale opnametijd korter.

 →  → **Antwoordapparaat**  
→ **Opnamekwaliteit**

 Opnamekwaliteit selecteren

**Opslaan** Displaytoets indrukken.

## Snelkiezen met toets 1 op het antwoordapparaat herstellen

Bij levering is voor snelkiezen het geïntegreerde antwoordapparaat ingesteld. Als u voor de voicemail de functie Snelkiezen heeft ingesteld (→ pagina 45), kunt u de standaardinstelling herstellen.

 →  → **Antwoordapparaat**  
→ **Toets 1**

**Antwoordapp. / Voicemail**

Selecteren en **OK** indrukken.

 **Lang** indrukken (ruststand).

Nadat u voicemail of het antwoordapparaat heeft geselecteerd, de toets **1** lang indrukken. De verbinding komt direct tot stand.

De instelling voor Snelkiezen geldt voor alle Gigaset E49H-handsets.

## Bediening op afstand

---

U kunt de berichten op het antwoordapparaat vanaf elk ander telefoontoestel (bijvoorbeeld in uw hotel, telefooncel) beluisteren of inschakelen. Bovendien kunt u via een SMS-bericht een terugbelopdracht bij het antwoordapparaat achterlaten.

### Voorwaarden:

- ◆ U heeft een andere systeem-PIN ingesteld dan 0000 (→ pagina 58).
- ◆ Het toestel dat u gebruikt voor de bediening op afstand, beschikt over toonkiezen (TDK) d.w.z. bij het indrukken van de toetsen hoort u verschillende tonen. Als dit niet het geval is, kunt u ook een codezender gebruiken (apart verkrijgbaar).

## Antwoordapparaat bellen en berichten beluisteren

---







Eigen telefoonnummer kiezen.



Tijdens het beluisteren van de meldtekst: toets  indrukken en systeem-PIN invoeren.

U hoort nu of er nieuwe berichten zijn. De berichten worden vervolgens afgespeeld. Daarna kunt u het antwoordapparaat bedienen met de toetsen.

Voor de bediening gebruikt u de volgende toetsen:

-  Naar het begin van het huidige bericht.  
2x indrukken: naar het vorige bericht.
-  Stoppen. Opnieuw indrukken om door te gaan.
-  Naar het volgende bericht.
-  Bericht als nieuw markeren.
-  Huidige bericht wissen.

## Antwoordapparaat inschakelen

---

- ▶ Kies uw eigen telefoonnummer en laat het toestel overgaan tot u hoort: "PIN-code invoeren".



Systeem-PIN invoeren.

Het antwoordapparaat is ingeschakeld. De resterende opnametijd wordt gemeld.

Vervolgens worden de berichten afgespeeld.

Het is niet mogelijk om het antwoordapparaat op afstand uit te schakelen.

## Terugbellen door het antwoordapparaat met SMS activeren en berichten beluisteren

---

**Voorwaarde:** er moet een notificatienummer zijn opgeslagen (→ pagina 35).

U kunt vanaf een toestel (mobiele telefoon of andere apparaat dat SMS ondersteunt) waarvan het notificatienummer is opgeslagen in uw toestel, onderweg een SMS naar het antwoordapparaat sturen. Vervolgens wordt u door het antwoordapparaat teruggebeld. Na het beantwoorden van de oproep en het indrukken van een willekeurige toets worden de berichten weergegeven.

De SMS moet de volgende inhoud hebben:

\*<Systeem-PIN>\* <terugbelnummer>\*

Het terugbelnummer is optioneel.

voorbeelden:

\*4711\* of \*4711\*089123456\*

Als er een terugbelnummer is ingevoerd, wordt dit gekozen. Anders wordt het notificatienummer gekozen.

U kunt het antwoordapparaat nu via de toetsen bedienen, zoals in bovenstaande voorbeelden beschreven.

## Voicemail gebruiken

---

Voicemail is het antwoordapparaat dat uw netwerkaanbieder via het telefoonnetwerk aanbiedt. Als u voicemail wilt gebruiken, moet u deze dienst eerst bij de netwerkaanbieder aanvragen.

### Snelkiezen voor voicemail instellen

---

Bij snelkiezen kunt u de voicemail of het geïntegreerde antwoordapparaat (alleen Gigaset E495) direct kiezen.

Gigaset E490: snelkiezen is standaard ingesteld voor de voicemail. U hoeft alleen nog het nummer van de voicemail in te voeren.

Gigaset E495: voor snelkiezen is standaard het geïntegreerde antwoordapparaat ingesteld. U kunt in plaats daarvan uw voicemail voor snelkiezen selecteren. Voor meer informatie kunt u contact opnemen met de netwerkaanbieder.

### Snelkiezen voor de voicemail instellen en nummer van de voicemail invoeren

 →  → **Antwoordapparaat**  
→ **Toets 1**

**Voicemail** Selecteren en **OK** indrukken  
( = aan).



Nummer van voicemail invoeren.

**Opslaan**

Displaytoets indrukken.



**Lang** indrukken (ruststand).

De instelling voor Snelkiezen geldt voor alle Gigaset E49H-handsets.

### Voicemail bellen



**Lang** indrukken. U wordt direct verbonden met de voicemail.



Eventueel handsfree-toets  indrukken. De meldtekst van de voicemail wordt over de luidspreker weergegeven.

### Voicemailmelding bekijken

---

Als er een bericht voor u binnenkomt, krijgt u een oproep van de voicemail. In het display wordt het nummer van de voicemail weergegeven als u NummerWeergave heeft aangevraagd. Als u de oproep beantwoordt, kunt u de nieuwe berichten beluisteren. Beantwoordt u de oproep niet, dan wordt het voicemailnummer opgeslagen in de lijst met gemiste oproepen en gaat de berichttoets knippen ( → pagina 28).

## ECO DECT

Met uw Gigaset E490/E495 draagt u bij aan een beter milieu.

### Lager stroomverbruik

Dankzij een zuinige netadapter verbruikt uw toestel minder stroom.

### Lager zendvermogen

Het zendvermogen wordt **automatisch** gereduceerd: hoe dichter de handset zich bij het basisstation bevindt, hoe lager het zendvermogen.

U kunt het zendvermogen van de handset en het basisstation nog meer reduceren door **Eco Modus** te gebruiken:

#### Eco Modus

Vermindert het zendvermogen van handset en basisstation altijd met 80%, ook als u geen telefoongesprek voert. Door **Eco Modus** wordt het bereik met ongeveer 50% verminderd. Daarom is het inschakelen van **Eco Modus** met name nuttig, als u geen groot bereik nodig heeft.



## Uitschakelen van het zendvermogen

### Eco-modus+

Als u **Eco-modus+** inschakelt, is het zendvermogen (DECT) van het basisstation en de handset in de ruststand uitgeschakeld. Dit geldt ook bij het gebruik van meerdere handsets, mits deze allemaal **Eco-modus+** ondersteunen.



**Eco-modus / Eco-modus+** kunnen onafhankelijk van elkaar in- of uitgeschakeld worden en functioneren ook bij het gebruik van meerdere handsets.

### Eco Modus / Eco-modus+ in-/uitschakelen:

 →  → **Basis** → **Speciale functies**  
→ **Eco Modus / Eco-modus+**

**OK** Displaytoets indrukken  
( = aan).

### Statusindicaties

| Displaysymbool   |  |
|--|--|
|   | Ontvangstniveau:<br>– hoog tot laag<br>– geen ontvangst  |
|   | <b>Eco Modus</b> ingeschakeld  |
|  | <b>Eco-modus+</b> ingeschakeld (wordt in de ruststand in plaats van het symbool voor signaalsterkte weergegeven) |



## Opmerkingen

- ◆ Bij ingeschakelde **Eco-modus+** kunt u de bereikbaarheid van het basisstation controleren door de verbindingstoets  lang in te drukken. Als het basisstation bereikbaar is, hoort u het vrijsignaal.
- ◆ Bij ingeschakelde **Eco-modus+**:
  - wordt het tot stand brengen van de verbinding vertraagd met circa 2 seconden.
  - wordt de standby-tijd van de handset verminderd met circa 50%.
- ◆ Als u handsets aanmeldt die **Eco-modus+** niet ondersteunen, wordt deze modus op het basisstation en op alle handsets uitgeschakeld.
- ◆ Bij ingeschakelde **Eco Modus** is het bereik van het basisstation minder groot.
- ◆ **Eco Modus / Eco-modus+** en repeater-ondersteuning ( → pagina 59) kunnen niet gelijktijdig worden gebruikt, d.w.z. als u een repeater gebruikt, kunt u de Eco-Modus en de Eco-Modus+ niet gebruiken.

## Wekker instellen

**Voorwaarde:** datum en tijd zijn ingesteld ( → pagina 12).

### Wekker in-/uitschakelen en instellen

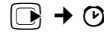

► Gegevens in meerdere regels wijzigen:

#### Activeren

**Aan** of **Uit** selecteren.

#### Tijd

Wektijd invoeren - 4 tekens.

#### Ringtone:

Melodie selecteren.

#### Volume:

Volume (1-6) instellen.

► Wijzigingen opslaan.

Het symbool  wordt weergegeven.

Een wekoproep wordt op de handset gesignaleerd met de geselecteerde melodie ( → pagina 56). De wekoproep is gedurende 60 seconden te horen. In het display wordt  weergegeven. Als er geen toets wordt ingedrukt, wordt de wekoproep tweemaal na steeds vijf minuten herhaald en vervolgens uitgeschakeld.

Als op de handset een gesprek wordt gevoerd, wordt de wekoproep alleen door middel van een korte toon gesignaleerd.

### Wekoproep uitschakelen/na pauze herhalen (sluimermodus)

**Voorwaarde:** er wordt een wekoproep weergegeven.

#### Uit

Displaytoets indrukken. De wekoproep wordt uitgeschakeld.

#### Resp.

#### Snooze

Displaytoets of willekeurige andere toets indrukken. De wekoproep wordt uitgeschakeld en na 5 minuten herhaald. Na de tweede herhaling wordt de wekoproep helemaal uitgeschakeld.

## Meerdere handsets gebruiken

### Handsets aanmelden

U kunt maximaal zes handsets (1) bij het basisstation (2) aanmelden.

### Handmatig aanmelden van Gigaset E49H bij Gigaset E490/E495

U dient de handmatige aanmelding van de handset zowel op de handset als op het basisstation te starten.

Nadat de aanmelding is voltooid, schakelt de handset over naar de ruststand. Op het display wordt het interne nummer van de handset weergegeven, bijvoorbeeld INT 1. Herhaal de procedure als dit niet het geval is.

#### 1) Op de handset

 →  → **Handset** → **HS aanmelden**

 Systeem-PIN van het basisstation invoeren (standaardinstelling: 0000) invoeren en **OK** indrukken. In het display knippert **Basis 1**.

#### 2) Op het basisstation

Binnen 60 seconden aanmeld-/pagingtoets op het basisstation (pagina 1) **lang** (circa 3 sec.) indrukken.

### Andere handsets aanmelden

Andere Gigaset-handsets en handsets van andere merken meldt u als volgt aan.

#### 1) Op de handset

De aanmeldprocedure van de handset starten volgens de instructies in de desbetreffende gebruiksaanwijzing.

#### 2) Op het basisstation

aanmeld-/pagingtoets op het basisstation (pagina 1) **lang** (circa 3 sec.) indrukken.

### Handsets afmelden

U kunt met elke aangemelde handset Gigaset E49H elke andere aangemelde handset afmelden.



Lijst met handsets openen. De handset die u gebruikt, is gemarkeerd met <.



Handset selecteren die u wilt afmelden.



Menu openen.

#### Handset afmelden

Selecteren en **OK** indrukken.



Huidige systeem-PIN invoeren en **OK** indrukken.



Displaytoets indrukken.

## Handset zoeken (paging)

U kunt uw handset zoeken met behulp van het basisstation.

- ▶ Aanmeld/paging-toets op het basisstation (pagina 1) **kort** indrukken.
- ▶ Alle handsets gaan tegelijk over (paging), ook de handsets waarvan het belsignaal is uitgeschakeld.



### Zoeken annuleren

- ▶ Aanmeld-/paging-toets op het basisstation **kort** indrukken of de verbindingstoets  op de handset indrukken.



## Intern bellen

Interne gesprekken met andere handsets die zijn aangemeld bij hetzelfde basisstation, zijn gratis

### Een bepaalde handset bellen

-  Intern gesprek starten.
-  Nummer van de handset invoeren.

Of:

-  Intern gesprek starten.
-  Handset selecteren.
-  Verbindingstoets indrukken.

### Alle handsets bellen (groepsoproep)

-  Intern gesprek starten.

**Aan allen** Selecteren en verbindingstoets  indrukken.



-  Sterretje-toets indrukken. Alle handsets worden gebeld.

### Gesprek beëindigen

-  Verbreektoets indrukken.

## Gesprek doorverbinden naar een andere handset

U kunt een extern gesprek doorverbinden naar een andere handset.

-  Lijst met handsets openen. Op het externe toestel klinkt de wachtmuziek, als deze is ingeschakeld (→ pagina 58).
-  Handset selecteren en **OK** indrukken.

Als de interne gesprekspartner opneemt:

- ▶ Extern gesprek desgewenst aankondigen.

-  Verbreektoets indrukken.

Het externe gesprek is doorverbonden met de andere handset.

Als de interne gesprekspartner **niet** opneemt of in gesprek is, drukt u de displaytoets **Einde** in om terug te gaan naar de externe gesprekspartner.

Bij het doorverbinden van een gesprek kunt u ook de verbreektoets  indrukken voordat de interne gesprekspartner opneemt.

Als de interne gesprekspartner niet opneemt of in gesprek is, komt de oproep automatisch bij u terug (in het display staat **Herhaling**).

### Interne ruggespraak/conferentie

---

U telefoneert met een **externe** deelnemer en kunt gelijktijdig een **interne** deelnemer opbellen om een ruggespraakgesprek te voeren of een conferentie tussen alle drie de deelnemers te houden.

U voert een **extern** gesprek:



Lijst met handsets openen.  
Op het externe toestel klinkt de wachtmuziek, als deze is ingeschakeld ( → pagina 58).



Handset selecteren en **OK** indrukken.  
U bent verbonden met de interne gesprekspartner.

of:

**Einde**

Displaytoets indrukken.  
U bent weer verbonden met de externe gesprekspartner.

of:

**Conferentie**

Displaytoets indrukken.  
Alle drie de deelnemers zijn met elkaar verbonden.

### Conferentie beëindigen



Verbreektoets indrukken.

Als één **interne** gesprekspartner op de Verbreektoets  drukt, blijft de verbinding tussen de andere handset en de externe gesprekspartner in stand.

### Wisselgesprek beantwoorden/afwijzen

---

Wanneer u tijdens een **intern** gesprek een **externe** oproep ontvangt, hoort u de aanklopton (korte toon). Bij NummerWeergave wordt in het display het nummer van de beller weergegeven.

### Interne oproep afbreken, externe oproep beantwoorden

**Opnemen** Displaytoets indrukken.

Het interne gesprek wordt **beëindigd**.  
U bent verbonden met de externe gesprekspartner.

### Externe oproep afwijzen

**Afwijzen** Displaytoets indrukken.



De aanklopton wordt uitgeschakeld.  
U blijft verbonden met de interne gesprekspartner. Het belsein is nog wel te horen op de andere aangemelde handsets.

## Bijschakelen in een extern gesprek

**Voorwaarde:** de functie **Inbreken?** is ingeschakeld.

U voert een extern gesprek. Een interne gesprekspartner kan inbreken en aan het gesprek deelnemen. Dit wordt aan alle gesprekspartners kenbaar gemaakt met een signaaltoon.

### Intern inbreken in-/uitschakelen

 →  → **Basis** → **Speciale functies** → **Inbreken?**

Functie door het indrukken van **OK** in- of uitschakelen ( = aan).

 **Lang** indrukken (ruststand).

### Inbreken

De lijn is bezet door een extern gesprek. Dit is te zien aan een melding in het display. U wilt bijschakelen in het bestaande externe gesprek.

 Verbindingstoets **lang** indrukken.

U wordt in het gesprek bijgeschakeld. Alle gesprekspartners horen een signaaltoon. Gedurende deze tijd wordt in het display van deze handset de melding **Conferentie** weergegeven en is het niet mogelijk om met deze handset een nummer te kiezen.

### Bijschakelen uitschakelen

 Verbreekttoets indrukken.

Alle gesprekspartners horen een signaaltoon.

Als de **eerste** interne gesprekspartner op de verbreekttoets  drukt, blijft de verbinding tussen de bijgeschakelde handset en de externe gesprekspartner in stand.

## Naam van een handset wijzigen

Tijdens de aanmelding worden de namen INT 1, INT 2 enz. automatisch toegewezen. U kunt deze namen wijzigen. De naam mag niet langer zijn dan 10 tekens. De gewijzigde naam wordt in de lijst van elke handset weergegeven.

 Lijst met handsets openen. De eigen handset is gemarkeerd met <.

 Handset selecteren.

**Wijzigen** Displaytoets indrukken.

 Naam invoeren.

**Opslaan** Displaytoets indrukken.

## Intern nummer van een handset wijzigen

Een handset krijgt bij de aanmelding **automatisch** het laagste vrije nummer. Als alle nummers in gebruik zijn, wordt nummer 6 overschreven, mits deze handset zich in de ruststand bevindt. U kunt de interne nummers van alle aangemelde handsets (1–6) wijzigen.

 Lijst met handsets openen. De eigen handset is gemarkeerd met <.

**Opties** Menu openen.

**Nr. toewijzen** Selecteren en **OK** indrukken.

 Het huidige nummer knippert. Handset selecteren.

 Nieuw intern nummer (1–6) invoeren. Het eerdere nummer van de handset wordt overschreven.

**Opslaan** Displaytoets indrukken om de instelling op te slaan.

 **Lang** indrukken (ruststand).

Als een intern nummer twee keer wordt toegewezen, hoort u het foutsignaal (aflopende reeks tonen).

Procedure herhalen met een nummer dat nog niet is toegewezen.

## Handset gebruiken voor ruimtebewaking

Met de functie Ruimtebewaking wordt een eerder opgeslagen bestemmingsnummer gebeld, zodra het ingestelde geluidsniveau wordt bereikt. Als bestemmingsnummer kunt u zowel een intern als extern nummer in de handset opslaan.

De oproep naar een extern nummer wordt na circa 90 seconden afgebroken. De oproep naar een intern nummer (handset) wordt na circa 3 minuten afgebroken (afhankelijk van basisstation). Als deze functie is ingesteld, zijn alle toetsen geblokkeerd met uitzondering van de verbreektoets. De luidspreker van de handset is uitgeschakeld.

Als de functie Ruimtebewaking is ingeschakeld, wordt bij inkomende oproepen op de handset **geen belsegnaal** weergegeven, maar alleen een melding in het display. Het display en de toetsen zijn niet verlicht en ook de attentietonen zijn uitgeschakeld.



Als u een inkomende oproep beantwoordt, wordt de functie Ruimtebewaking voor de duur van het gesprek onderbroken. De functie **blijft** echter ingeschakeld.

Als u de handset uitschakelt en vervolgens weer inschakelt, blijft de functie Ruimtebewaking ingeschakeld.

### Let op

- ◆ Controleer bij het inschakelen altijd of de functie goed werkt. Controleer bijvoorbeeld de gevoeligheid. Controleer of er een verbinding tot stand wordt gebracht als u voor de functie Ruimtebewaking een extern nummer gebruikt.
- ◆ Als u deze functie inschakelt, neemt de gebruiksduur van uw handset aanzienlijk af. Plaats de handset eventueel in de lader. Hierdoor voorkomt u, dat de batterijen leeg raken.
- ◆ De optimale afstand tussen de handset en de geluidsbron is 1 tot 2 meter. De microfoon moet op de geluidsbron zijn gericht.
- ◆ Het toestel waarnaar een ruimtebewakingsoproep wordt doorgeschakeld, mag niet zijn geblokkeerd door een ingeschakeld antwoordapparaat.

## Ruimtebewaking inschakelen en bestemmingsnummer invoeren

 →  → Ruimtebewaking

► Gegevens in meerdere regels wijzigen:

### Ruimtebew.

Inschakelen door **Aan** te selecteren.

### Naar

Displaytoets **Wijzigen** indrukken en bestemmingsnummer invoeren.

**Extern nummer:** nummer uit het telefoonboek selecteren of zelf invoeren.

Alleen de laatste 4 cijfers worden weergegeven.

**Intern nummer:** **INT** →  (handset selecteren of **Aan allen**, als u wilt dat alle aangemelde handset worden gebeld)

→ **OK**.

Met **Opslaan** nummer opslaan.

### Gevoeligheid

Gevoeligheid van het geluidsniveau (**Laag** of **Hoog**) instellen.

► Met **Opslaan** instellingen opslaan.

## Ingesteld extern bestemmingsnummer wijzigen

---

-  →  → **Ruimtebewaking**
-  Naar de regel **Naar** gaan.
- Wijzigen** Displaytoets indrukken.
-  Bestaand nummer wissen.
- ▶ Nummer invoeren zoals beschreven bij Ruimtebewaking inschakelen en bestemmingsnummer invoeren (→ pagina 52).
- ▶ Met **Opslaan** instellingen opslaan.

## Ingesteld intern bestemmingsnummer wijzigen



---

-  →  → **Ruimtebewaking**
-  Naar de regel **Naar** gaan.
- Wissen** Displaytoets indrukken.
- Wijzigen** Displaytoets indrukken.
- ▶ Nummer invoeren zoals beschreven bij Ruimtebewaking inschakelen en bestemmingsnummer invoeren (→ pagina 52).
- ▶ Met **Opslaan** instellingen opslaan.

## Ruimtebewaking op afstand uitschakelen

---

**Voorwaarden:** het toestel ondersteunt toonkiezen en er is een extern bestemmingsnummer ingesteld.

- ▶ De door de functie Ruimtebewaking gestarte oproep beantwoorden en de toetsen   indrukken.

Na het verbreken van de verbinding is de functie uitgeschakeld. U ontvangt geen nieuwe oproepen meer van de functie Ruimtebewaking. De andere instellingen van de functie Ruimtebewaking op de handset (bijvoorbeeld geen belsegnaal) blijven ingeschakeld totdat u op de handset de displaytoets **Uit** indrukkt.

De functie Ruimtebewaking opnieuw inschakelen voor hetzelfde nummer:

- ▶ Functie opnieuw inschakelen en met **Opslaan** opslaan (→ pagina 52).

## Handset instellen

---

De handset is geprogrammeerd met een aantal standaardinstellingen. U kunt deze afzonderlijk wijzigen.

### Snelle toegang tot functies

---

Bij levering is onder de displaytoetsen een functie geprogrammeerd. U kunt deze programmering wijzigen.

Op die manier kunt u de functie met één druk op de toets opstarten.

### Displaytoetsprogrammering wijzigen

---

- ▶ Linker of rechter displaytoets **lang** indrukken.

De lijst met mogelijke toetsprogrammeringen verschijnt. U heeft de keuze uit:

#### INT

Intern bellen (→ pagina 49).

#### SMS-bericht

Toets programmeren met het menu voor SMS-functies (→ pagina 31).

#### SMS-notificatie

Toets programmeren met het menu voor het inschakelen van Notificatie via SMS (→ pagina 35).

#### Nr. onderdrukken

NummerWeergave bij de volgende oproep onderdrukken (→ pagina 23).

Als de linker displaytoets in gebruik is, wordt op de onderste displayregel de geselecteerde functie via de displaytoets weergegeven (evt. afgekort).

### Functie starten

---

In de ruststand van de handset displaytoets **kort** indrukken.

Het menu van de functie wordt geopend.

## Displaytaal wijzigen

---

U kunt displayteksten in diverse talen weer-  
geven.





 →  → **Handset** → **Taal**

De huidige taal wordt gemarkeerd door 

 Taal selecteren en **OK** indruk-  
ken.

 **Lang** indrukken (ruststand).

Als u per ongeluk een taal heeft ingesteld  
die u niet begrijpt:



     
Toetsen na elkaar indrukken.

 De juiste taal selecteren en **OK**  
indrukken.



## Display instellen

---

U kunt kiezen uit vier kleuren en diverse con-  
trastniveaus.

 →  → **Display**

**Kleuren** Selecteren en **OK** indrukken.

 Kleur selecteren en **OK** indruk-  
ken ( = huidige kleur).

 **Kort** indrukken.

**Contrast** Selecteren en **OK** indrukken.

 Contrast selecteren.

**Opslaan** Displaytoets indrukken.

 **Lang** indrukken (ruststand).

## Logo instellen

---

In de ruststand kan in het display een logo  
(afbeelding of digitale klok) worden weerge-  
geven. De screensaver vervangt de stan-  
daardweergave in de ruststand. Mogelijk  
zijn door de screensaver de datum, tijd en  
naam niet meer zichtbaar.

In bepaalde situaties wordt de screensaver  
(logo) niet weergegeven, bijvoorbeeld tij-  
dens een gesprek of als de handset afge-  
meld is.

Als er een logo is geactiveerd, is de menuop-  
tie **Logo** met  gemarkeerd.

 →  → **Display** → **Logo**

De huidige instelling wordt weergegeven.

► Gegevens in meerdere regels wijzigen:

**Activeren**

**Aan** (logo wordt weergegeven) of **Uit**  
(geen logo) selecteren.

**Afbeelding:**

Eventueel ander logo selecteren (zie hier-  
onder).

► Wijzigingen opslaan.

Als de ruimte in het display in beslag wordt  
genomen door het logo, **kort** de verbreek-  
toets  indrukken om het display van de  
ruststand met tijd en datum weer te geven.

## Ander logo selecteren

---

 →  → **Display** → **Logo**

 Naar de regel **Afbeelding** gaan.

**Weergvn** Displaytoets indrukken.  
Het huidige logo wordt weerge-  
geven.

 Screensaver selecteren en  
**Opslaan** indrukken.

► Wijzigingen opslaan.



## Displayverlichting instellen

U kunt de verlichting in- en uitschakelen en hierbij onderscheid maken of de handset wel of niet in de lader staat. Als de verlichting is ingeschakeld, is het display constant halfverlicht.

 →  → **Display** → **Verlichting**

De huidige instelling wordt weergegeven.

► Gegevens in meerdere regels wijzigen:

**In lader**

**Aan** of **Uit** selecteren.

**Uit lader**

**Aan** of **Uit** selecteren.

### Opmerking



In de instelling **Aan** kan de standby-tijd van de handset aanzienlijk worden verkort.

**Opslaan** Displaytoets indrukken.

 **Lang** indrukken (ruststand).

## Automatisch beantwoorden in-/uitschakelen

Als deze functie is ingeschakeld, kunt u een oproep beantwoorden door de handset uit de lader te nemen en hoeft u niet eerst de verbindingstoets  in te drukken.

 →  → **Handset**

**Auto aannemen**

Selecteren en **OK** indrukken  
( = aan).

 **Lang** indrukken (ruststand).

## Handsfree-volume/volume van de handset wijzigen

U kunt voor de handsfree-functie kiezen uit vijf volumeniveaus en voor de handset uit drie volumeniveaus.

 → **Volume handset**

Selecteren en **OK** indrukken.

 **Volume van de speaker instellen.**

 Naar de regel **Handsfree** gaan.

 Handsfree-volume instellen.

**Opslaan** Eventueel displaytoets indrukken om de instelling op te slaan.

Volume tijdens een gesprek instellen:

 Navigatietoets indrukken.

 Volume selecteren.

**Opslaan** Eventueel displaytoets indrukken om de instelling op te slaan.

De instelling wordt na ongeveer 3 seconden automatisch opgeslagen of displaytoets

**Opslaan** indrukken.

Als er een andere functie wordt weergegeven voor de toets , bijvoorbeeld bij een wisselgesprek (→ pagina 24):

**Opties** Menu openen.

**Vol. Luidspreker**

Selecteren en **OK** indrukken.



Instelling opgeven (zie hierboven).

### Opmerking

U kunt deze instelling ook via het menu invoeren (→ pagina 20).

## Oproepsignalen wijzigen

◆ **Volume:**

U heeft de keuze uit vijf volumeniveaus (1–5; bijv. volume 2 = ) en een crescendo-sig-naal (6; volume wordt met elk belsignaal steeds harder = ).

◆ **Belsignalen:**

U kunt verschillende oproepsignalen selecteren.

U kunt voor elk van de volgende functies een ander belsignaal instellen:

- ◆ **Externe Oproep:** voor externe oproepen
- ◆ **Interne Oproep:** voor interne oproepen
- ◆ **Alle oproepen:** voor alle functies identiek

## Instellingen voor afzonderlijke functies

U kunt het volume en de melodie van het belsignaal aanpassen aan het type signaal.

 → **Belsignalen**

 Instelling, bijvoorbeeld **Externe Oproep**, selecteren en **OK** indrukken.

 Volume (1–6) instellen.

 Naar de volgende regel gaan.

 Melodie selecteren.

**Opslaan** Displaytoets indrukken om de instelling op te slaan.

## Dezelfde instellingen voor alle oproepen

 → **Belsignalen** → **Alle oproepen**

▶ Volume en melodie van het belsignaal instellen (zie "Instellingen voor afzonderlijke functies").

**Opslaan** Displaytoets indrukken en vraag bevestigen met **Ja** om de instelling op te slaan.

 **Lang** indrukken (ruststand).



### Opmerking

U kunt deze instelling ook via het menu invoeren (→ pagina 20).

## Oproepsignaal uit-/inschakelen

Voordat u een oproep beantwoordt of als de handset zich in de ruststand bevindt, kunt u het belsignaal permanent of eenmalig uitschakelen. Het is niet mogelijk om het belsignaal weer in te schakelen tijdens een externe oproep.

### Belsignaal permanent uitschakelen

 Sterretje-toets **lang** indrukken. In het display verschijnt het symbool .

### Belsignaal weer inschakelen

 Sterretje-toets **lang** indrukken.

### Belsignaal voor de huidige oproep uitschakelen

**Stil** Displaytoets indrukken.

## Attentietoon in-/uitschakelen

In plaats van het belsignaal kunt u een attentietoon inschakelen. Bij een oproep hoort u dan een **korte toon** ("Beep") in plaats van een belsignaal.

 Sterretje-toets **lang** indrukken en **binnen 3 seconden:**

**Beep** Displaytoets indrukken. Een oproep wordt vervolgens gesignaleerd door een korte attentietoon. In het display staat .

## Trilalarm

Inkomende oproepen en overige meldingen worden met het trilalarm gesignaleerd.

In de ruststand:

 → **Trilalarm**

Met **OK** in- of uitschakelen ( = aan).

### Opmerking

U kunt deze instelling ook via het menu invoeren (→ pagina 20).

## Attentietonen in-/uitschakelen

De handset maakt u door middel van een akoestisch signaal op verschillende activiteiten en situaties attent. De volgende attentietonen kunt u onafhankelijk van elkaar in- of uitschakelen:

- ◆ **Toets signaal:** elke druk op een toets wordt bevestigd.
- ◆ **Bevestigingstonen:**
  - **Bevestigingssignaal** (oplopende reeks tonen): nadat u iets heeft ingevoerd of een instelling heeft opgegeven, bij ontvangst van een SMS-bericht of als u een nieuwe vermelding aan de antwoordapparaatlijst of de bellerslijst heeft toegevoegd
  - **Foutsignaal** (aflopende reeks tonen): bij onjuiste invoer
  - **Menu-eindsignaal:** wanneer u het einde van een menu heeft bereikt
- ◆ **Batterijsignaal:** de batterijen moeten geladen worden.

### → Attentietonen

- ▶ Gegevens in meerdere regels wijzigen:

### Toetssign.

Aan of Uit selecteren.

### Bevestiging

Aan of Uit selecteren.

### Batterij

**Aan, Uit of in Verb.** selecteren. Het batterijsignaal wordt in- of uitgeschakeld of is alleen te horen terwijl u een gesprek voert.

- ▶ Wijzigingen opslaan.

Het bevestigingssignaal dat klinkt als u de handset in het basisstation plaatst, kan niet worden uitgeschakeld.

### Opmerking

U kunt deze instelling ook via het menu invoeren( → pagina 20).

## Standaardinstellingen van de handset herstellen

U kunt individuele instellingen herstellen en wijzigingen ongedaan maken. Vermeldingen in het telefoonboek, de snelkieslijst de bellerslijst, de SMS-lijsten en de aanmelding van de handset bij het basisstation blijven behouden.

 →  → **Handset** → **Reset handset**

 Displaytoets indrukken.

 **Lang** indrukken (ruststand).

## Basisstation instellen

---

Het basisstation stelt u in met een aangemelde Gigaset E49H-handset.

## Basisstation beveiligen tegen onbevoegd gebruik

---

U kunt de systeeminstellingen van het basisstation beveiligen met een systeem-PIN die alleen aan u bekend is. De systeem-PIN moet onder andere worden ingevoerd bij het aanmelden of afmelden van de handset bij het basisstation en bij het herstellen van de standaardinstellingen.

## Stelsysteem-PIN wijzigen

---



U kunt de ingestelde, 4-cijferige systeem-PIN van het basisstation (standaardinstelling: 0000) wijzigen in een 4-cijferige PIN die alleen aan u bekend is.

Gigaset E495: als u een systeem-PIN heeft ingesteld, is het mogelijk om het antwoordapparaat op afstand te bedienen (pagina 44).

 →  → **Basis** → **Systeem-PIN**

 Huidige systeem-PIN invoeren en **OK** indrukken.

 Nieuwe systeem-PIN invoeren. Uit veiligheidsoverwegingen worden de ingevoerde cijfers weergegeven als vier sterretjes (\*\*\*\*).

  Naar de volgende regel gaan, nieuwe systeem-PIN opnieuw invoeren en **OK** indrukken.

 **Lang** indrukken (ruststand).

## Stelsysteem-PIN resetten

---

Als u de systeem-PIN vergeten bent, kunt u de oorspronkelijke code van de basis (0000) als volgt herstellen:

Verwijder het netsnoer van het basisstation. Houd de aanmeld-/paging-toets op het basisstation ingedrukt terwijl u tegelijkertijd het netsnoer weer op het basisstation aansluit. Laat de toets na enige tijd weer los.

De basis is gereset en de systeem-PIN is weer ingesteld op 0000.

### Opmerking

Alle handsets zijn afgemeld en moeten opnieuw worden aangemeld.

## Wachtmuziek in-/uitschakelen

---



 →  → **Basis** → **Wachtmuziek**

**OK** indrukken om de wachtmuziek in of uit te schakelen ( = aan).

## Repeater

Met een repeater kunt u het bereik en de ontvangststerkte van het basisstation uitbreiden. Hiervoor moet u de repeater eerst activeren. Gesprekken die op dat moment via het basisstation worden gevoerd, worden verbroken.

**Voorwaarde:** u heeft een repeater aangemeld. De **Eco Modus / Eco-modus+** is uitgeschakeld.

 →  → **Basis** → **Speciale functies**  
→ **Repeatermodus**

**Ja** Displaytoets indrukken.

Als de repeatermodus is geactiveerd, is de menuoptie gemarkeerd met .

### Opmerking

Repeater-ondersteuning en **Eco Modus / Eco-modus+** (→ pagina 46) kunnen niet gelijktijdig worden gebruikt.

## Standaardinstellingen van het basisstation herstellen

Bij het herstellen van de standaardinstellingen

- ◆ blijven handsets aangemeld,
- ◆ wordt de systeem-PIN niet gereset.

 →  → **Basis** → **Basis reset**

 Systeem-PIN invoeren en **OK** indrukken.

**Ja** Displaytoets indrukken.

Met  of de displaytoets **Nee** annuleert u het herstellen van de standaardinstellingen.

 **Lang** indrukken (ruststand)

## Basisstation op telefooncentrale aansluiten

---

U hoeft de volgende instellingen alleen op te geven als dat vereist is voor uw telefooncentrale. Raadpleeg hiervoor de gebruiksaanwijzing van de telefooncentrale.

Van telefooncentrales die geen Nummer-Weergave ondersteunen, kunt u geen SMS-berichten versturen of ontvangen.

### Flashtijden



---



De huidige instelling wordt gemarkeerd door .

### Flashtijden instellen

---

Uw toestel is bij levering ingesteld voor het gebruik op de hoofdtelefoonaansluiting. Als u uw toestel achter telefooncentrales wilt gebruiken, is het wellicht noodzakelijk, deze waarde te wijzigen, zie de gebruiksaanwijzing van uw telefooncentrale.

 →  → **Basis** → **Speciale functies**  
→ **Flashtijden**



 Flashtijd selecteren en **OK** indrukken ( = ingestelde waarde). Mogelijke waarden: 80 ms, 100 ms, 120 ms, 180 ms, 250 ms, 300 ms, 600 ms, 800 ms.

 **Lang** indrukken (ruststand).

## Netlijncode (nummer voor buitenlijn) opslaan

---

**Voorwaarde:** bij uw telefooncentrale moet u voor externe oproepen eerst een nummer voor een buitenlijn invoeren, bijvoorbeeld "0".

 →  → **Basis** → **Speciale functies**  
→ **Netlijncode**

 Netlijncode invoeren (max. 3 cijfers) resp. wijzigen.

▶ Wijzigingen opslaan.

Als u een netlijncode heeft opgeslagen, geldt het volgende:

- ◆ De netlijncode wordt automatisch voor het nummer geplaatst bij het kiezen uit de volgende lijsten: nummers van SMS-centrales, bellerslijst, antwoordapparaatlijst.
- ◆ U dient de netlijncode zelf in te voeren bij handmatig kiezen en bij het handmatig invoeren van nummers uit het telefoonboek, alarm- en snelkiesnummers en nummers van de SMS-centrales.
- ◆ Als u bij het sturen van een SMS-bericht het nummer van de ontvanger uit het telefoonboek overneemt, moet u de netlijncode wissen.
- ◆ Een netlijncode wist u met **KC**.

## Pauze instellen

### Pauze na lijntoewijzing wijzigen

U kunt de lengte instellen van de pauze die wordt ingevoegd tussen het moment dat u de verbindingstoets  indrukt en het moment dat het nummer wordt verstuurd.



Menu openen.

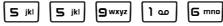

Toetsen indrukken.



Cijfer voor de lengte van de pauze invoeren (1 = sec.; 2 = 3 sec.; 3 = 7 sec.) en **OK** indrukken.

### Pauze na R-toets wijzigen

U kunt de lengte van de pauze wijzigen als dat vereist is voor uw telefooncentrale (zie de gebruiksaanwijzing van de telefooncentrale).



Menu openen.



Toetsen indrukken.



Cijfer invoeren voor de lengte van de pauze (1 = 800 ms; 2 = 1600 ms; 3 = 3200 ms) en **OK** indrukken.

## Kiespauze (pauze na netlijncode) wijzigen

Voorwaarde: u heeft een netlijncode geprogrammeerd (→ pagina 60).



Menu openen.



Toetsen indrukken.



Cijfer invoeren voor de lengte van de pauze (1 = sec.; 2 = sec.; 3 = sec.; 4 = 6 sec.) invoeren en **OK** indrukken.

Kiespauze invoegen: de toets **R** 2 seconden lang indrukken. In het display verschijnt een P.

## Klantenservice

---

Heeft u vragen? Als Gigaset-klant profiteert u van ons omvangrijke service-aanbod. Snelle ondersteuning vindt u in deze **gebruiksaanwijzing** en op de **servicepagina van ons Gigaset Online Portal**.

**Registreer uw Gigaset-telefoon direct na aankoop** onder [www.gigaset.com/nl/service](http://www.gigaset.com/nl/service) Op die manier kunnen wij u sneller helpen bij vragen of garantieaanspraken.

In uw eigen, met wachtwoord beveiligde pagina kunt u uw persoonlijke gegevens beheren en per e-mail contact opnemen met onze Klantenservice .

**In onze altijd actuele online-service onder [www.gigaset.com/nl/service](http://www.gigaset.com/nl/service) vindt u:**

- ◆ Uitgebreide informatie over onze producten
- ◆ Een overzicht van veelgestelde vragen en antwoorden
- ◆ Trefwoorden voor het snel opzoeken van onderwerpen
- ◆ Compatibiliteitsdatabase: U kunt hier controleren, welke basistations en welke handsets u samen kunt gebruiken
- ◆ Technische productvergelijker: vergelijk de producteigenschappen van verschillende producten met elkaar en welke functies worden ondersteund
- ◆ Downloaden van gebruiksaanwijzingen en de laatste software-updates
- ◆ E-mail contact met onze Klantenservice

Voor gedetailleerde vragen of persoonlijke ondersteuning kunt u telefonisch contact opnemen met onze medewerkers

**Bij onverhoopte problemen - voor reparaties en garantie-aanspraken:**

**Klantenservice Nederland 0900-3333102**

(0,25 € per minuut (vast net). Voor oproepen uit het mobiele netwerk kunnen andere prijzen gelden.)

Wij wijzen u erop, dat als het Gigaset-product niet door een geautoriseerde dealer in Nederland is verkocht, het mogelijk ook niet volledig compatibel is met het landelijke telefoonnetwerk. Zowel naast de afgebeelde CE-markering op de verpakking (kartonnen doos) van de telefoon als aan de onder- of achterkant van het basisstation (afhankelijk van het type) is eenduidig aangegeven voor welk land resp. welke landen het betreffende apparaat en de eventuele accessoires zijn ontwikkeld.

Indien het apparaat of de accessoires niet overeenkomstig deze aanwijzing, de instructies in de gebruiksaanwijzing of op het apparaat zelf worden gebruikt, kan dit gevolgen hebben voor de garantie-aanspraken (reparatie of vervanging van het product) die de koper kan laten gelden.

Om aanspraak op garantie te kunnen maken, wordt de koper van het product verzocht, het aankoopbewijs te overleggen, waaruit de aankoopdatum en het gekochte product blijken.



## Vragen en antwoorden

In de onderstaande tabel ziet u een overzicht van veel voorkomende problemen en mogelijke oplossingen.

|   |
|---|
| <p><b>In het display wordt niets weergegeven.</b></p> <ol style="list-style-type: none"><li>1. De handset is niet ingeschakeld.<ul style="list-style-type: none"><li>▶ Verbreektoets  lang indrukken.</li></ul></li><li>2. De batterijen zijn leeg.<ul style="list-style-type: none"><li>▶ De batterijen laden of vervangen (→ pagina 9).</li></ul></li></ol>  |
| <p><b>In het display knippert „Basis x“.</b></p> <ol style="list-style-type: none"><li>1. De handset bevindt zich buiten het bereik van het basisstation.<ul style="list-style-type: none"><li>▶ Afstand tussen de handset en het basisstation verkleinen.</li></ul><p>Het bereik van het basisstation is kleiner geworden, omdat u de Eco-modus heeft ingeschakeld.</p><ul style="list-style-type: none"><li>▶ Eco-modus uitschakelen (→ pagina 46) of de afstand tussen de handset en het basisstation verkleinen.</li></ul></li><li>2. Basisstation is niet ingeschakeld.<ul style="list-style-type: none"><li>▶ Netadapter van het basisstation controleren (→ pagina 7).</li></ul></li></ol> |
| <p><b>In het display knippert HS aanmelden.</b></p> <p>De handset is nog niet bij het basisstation aangemeld of is afgemeld.</p> <ul style="list-style-type: none"><li>▶ Handset aanmelden (→ pagina 48).</li></ul>   |
| <p><b>De handset gaat niet over.</b></p> <ol style="list-style-type: none"><li>1. Belsignaal is uitgeschakeld.<ul style="list-style-type: none"><li>▶ Belsignaal inschakelen (→ pagina 56).</li></ul></li><li>2. Oproepdoorschakeling is ingesteld op <b>Alle</b>.<ul style="list-style-type: none"><li>▶ Oproepdoorschakeling uitschakelen (→ pagina 23).</li></ul></li></ol>  |
| <p><b>U hoort geen belsignaal of kiestoon vanuit het vaste net.</b></p> <p>U gebruikt niet het meegeleverde telefoonsnoer of een nieuwe kabel met een andere stekkerindeling.</p> <ul style="list-style-type: none"><li>▶ Gebruik altijd het meegeleverde telefoonsnoer of gebruik een telefoonsnoer met de juiste stekkerindeling (→ pagina 7).</li></ul>  |

|  |
|--|
| <p><b>Foutsignaal na het opvragen van de systeem-PIN.</b></p> <p>De ingevoerde systeem-PIN is onjuist.</p> <ul style="list-style-type: none"><li>▶ Systeem-PIN terugzetten op 0000 (→ pagina 58).</li></ul>  |
| <p><b>Systeem-PIN vergeten.</b></p> <ul style="list-style-type: none"><li>▶ Systeem-PIN terugzetten op 0000 (→ pagina 58).</li></ul>   |
| <p><b>De gesprekskosten worden niet weergegeven.</b></p> <ol style="list-style-type: none"><li>1. Uw netwerkaanbieder ondersteunt deze functie niet.</li><li>2. Er worden geen telefoontikken doorgegeven.<ul style="list-style-type: none"><li>▶ Bij uw netwerkaanbieder het meesturen van kostentelimpulsen aanvragen.</li></ul></li></ol> |
| <p><b>Uw gesprekspartner hoort u niet.</b></p> <p>U heeft de toets  (INT) ingedrukt. De microfoon van de handset is uitgeschakeld.</p> <ul style="list-style-type: none"><li>▶ Microfoon weer inschakelen (→ pagina 22).</li></ul>                          |
| <p><b>Het nummer van de beller wordt niet weergegeven, ondanks NummerWeergave (CLIP).</b></p> <p>Meesturen van nummers is niet vrijgegeven.</p> <ul style="list-style-type: none"><li>▶ <b>De beller</b> moet de functie voor het meesturen van nummers (CLI) bij de netwerkaanbieder niet laten onderdrukken.</li></ul>                     |
| <p><b>U hoort bij het invoeren een foutsignaal (aflopende reeks tonen).</b></p> <p>De actie is mislukt of u heeft onjuiste gegevens ingevoerd.</p> <ul style="list-style-type: none"><li>▶ Procedure herhalen.<br/>Op het display letten en zo nodig de gebruiksaanwijzing raadplegen.</li></ul>   |
| <p><b>U kunt de voicemail niet beluisteren.</b></p> <p>De telefooncentrale is ingesteld op puls kiezen.</p> <ul style="list-style-type: none"><li>▶ Telefooncentrale op toon kiezen instellen.</li></ul>   |

## Alleen Gigaset E495:

**In de bellerslijst wordt geen tijd aangegeven bij een bericht.**

Datum/tijd zijn niet ingesteld.

- ▶ Datum/tijd instellen ( → pagina 12).

**Het antwoordapparaat meldt bij bediening op afstand "PIN is ongeldig".**

1. Ingevoerde systeem-PIN is onjuist.
  - ▶ Systeem-PIN nogmaals invoeren,
2. De systeem-PIN is nog op 0000 ingesteld.
  - ▶ Andere systeem-PIN dan 0000 instellen ( → pagina 58).

**Het antwoordapparaat neemt geen berichten op of is automatisch overgeschakeld op de modus Memobericht.**

Het geheugen is vol.

- ▶ Oude berichten wissen.
- ▶ Nieuwe berichten beluisteren en vervolgens wissen.

## Goedkeuring

Dit apparaat is geschikt voor gebruik binnen Nederland op een analoge aansluiting.

Het apparaat is compatibel met landspecifieke bijzonderheden.

Hiermee verklaart Gigaset Communications GmbH dat dit toestel voldoet aan de basiseisen en andere relevante bepalingen van Richtlijn 1999/5/EC.

Een kopie van de Conformiteitsverklaring volgens 1999/5/EC vindt u op internet onder [www.gigaset.com/docs](http://www.gigaset.com/docs)

CE 0682

## Garantie

Gigaset Communications verleent de consument een garantie van 24 maanden voor dit toestel, te rekenen vanaf de datum van aankoop. Als bewijs hiervoor geldt de aankoopfactuur. Binnen de garantietermijn zal Gigaset Communications Nederland B.V. alle gebreken die het gevolg zijn van materiaal- en/of productiefouten kosteloos repareren ofwel het defecte toestel vervangen. In dit geval kan contact worden opgenomen met de Gigaset Communications Nederland B.V. Klantenservice, alwaar de reparatie dient te worden aangemeld. Bij de Klantenservice worden een zogenaamd RMA-nummer (Return Material Authorisation) en verzendinstructies verstrekt. Wanneer de consument wordt verzocht het product aan Gigaset Communications Nederland B.V. ter reparatie aan te bieden, zullen de verzendkosten voor eigen rekening zijn.

Op de meegeleverde oplaadbare batterijen/accu's wordt maximaal zes maanden garantie verleend.

De garantie vervalt indien:

- ◆ Reparaties, vervanging of uitbreidingen aan het toestel zijn verricht door anderen dan Gigaset Communications Nederland B.V. zonder haar schriftelijke toestemming;
- ◆ Het toestel naar het oordeel van Gigaset Communications Nederland B.V. is verwaarloosd dan wel onvoorzichtig en/of ondeskundig is gebruikt, behandeld en/of onderhouden, en/of er sprake is van normale slijtage;
- ◆ Er sprake is van onjuiste toepassing van deze gebruiksaanwijzing;
- ◆ Typenummers en/of serienummers en/of garantiestickers zijn beschadigd, verwijderd en/of veranderd;
- ◆ Wijzigingen in garantiekaart en/of aankoopfactuur zijn aangebracht;

- ◆ Door verkeerd inleggen en/of lekkage van vervangbare accu's (oplaadbare batterijen) en/of door gebruik van niet voorgeschreven accu's (oplaadbare batterijen) defecten zijn ontstaan;
- ◆ Defecten zijn ontstaan door het niet volgens voorschriften aansluiten en/of installeren van de (goedgekeurde) zaken;
- ◆ Defecten zijn ontstaan ten gevolge van afwijkende omgevingscondities, voor zover dergelijke condities zijn aangegeven;
- ◆ Defecten zijn ontstaan door overige van buitenaf komende oorzaken;
- ◆ De verzegeling, voorzover aanwezig, is verbroken.

De garantietermijn wordt niet verlengd of vernieuwd door uitvoering van garantiwerkzaamheden, met dien verstande dat de garantie op uitgevoerde werkzaamheden drie maanden bedraagt.

Als dit product niet door een geautoriseerde dealer in Nederland is verkocht, wordt geen kostenloze service op de onderdelen en/of reparatie gegeven.

Wettelijke aanspraken van de consument, waaronder tevens begrepen wettelijke aanspraken jegens de verkoper, worden door deze garantie noch uitgesloten, noch beperkt.

Deze garantie wordt verleend door:

Gigaset Communications Nederland B.V.

## Milieu

---

### Ons milieubeleid

---

Gigaset Communications GmbH is zich bewust van haar maatschappelijke verantwoordelijkheid en zet zich in voor een betere wereld. Onze ideeën, technologieën en activiteiten komen ten goede aan mensen, de maatschappij en het milieu. Doel van onze wereldwijde activiteiten is de duurzame bescherming van de kwaliteit van het leven. Wij nemen onze verantwoordelijkheid gedurende de hele levensduur van onze producten. Al bij de planning van onze producten en processen houden wij rekening met de gevolgen voor het milieu. Dit geldt zowel voor de productie, de aanschaf, de verkoop, het gebruik, de service als de uiteindelijke inzameling en afvoer van onze producten.

Kijk voor meer informatie over onze milieuvriendelijke producten en processen op internet onder [www.gigaset.com](http://www.gigaset.com).

### Milieumanagementsysteem

---



Gigaset Communications GmbH is gecertificeerd volgens de internationale normen EN 14001 en ISO 9001.

**ISO 14001 (milieu):** gecertificeerd sinds september 2007 door TÜV SÜD Management Service GmbH.

**ISO 9001 (kwaliteit):** gecertificeerd sinds 17-02-1994 door TÜV SÜD Management Service GmbH.

### Zuinig in gebruik voor een beter milieu

---

Het gebruik van ECO DECT (→ pagina 46) bespaart energie en levert op deze wijze een actieve bijdrage aan een beter milieu.

## Inzameling van afval en oude apparaten

---

Oplaadbare batterijen zijn klein chemisch afval. Uitgebreide informatie over het verwijderen van oude batterijen kunt u opvragen bij uw gemeente of de vakhandel waar u het product hebt gekocht.

Elektrische en elektronische producten mogen niet bij het huisvuil worden aangeboden, maar dienen naar speciale inzamelingscentra te worden gebracht die zijn bepaald door de overheid of plaatselijke autoriteiten.



Het symbool van de doorgekruiste vuilnisbak op het product betekent dat het product valt onder Europese richtlijn 2002/96/EC.

De juiste manier van weggooien en afzonderlijke inzameling van uw oude apparaat helpt mogelijke negatieve consequenties voor het milieu en de menselijke gezondheid te voorkomen. Het is een eerste vereiste voor hergebruik en recycling van tweedehands elektrische en elektronische apparatuur.

Uitgebreide informatie over het verwijderen van oude apparatuur kunt u verkrijgen bij uw gemeente, het regionale reinigingsbedrijf, de vakhandel waar u het product heeft gekocht, of bij uw verkoper / vertegenwoordiger.

## Bijlage

---

### Onderhoud

---

Basisstation en handset afnemen met een **vochtige** doek of een antistatische doek. Geen oplosmiddelen gebruiken.

Gebruik **nooit** een droge doek. Hierdoor kan een statische lading ontstaan.

### Contact met vloeistoffen

---

De handset is spatwaterdicht.

Bij contact met vloeistof klopt u het water uit de microfoonopening en verwijdert u het water op de handset met een absorberende doek. De handset is klaar voor gebruik.

Als de handset in contact komt met een grotere hoeveelheid vocht, gaat u als volgt te werk:

1. **De handset in geen geval inschakelen!**
2. Verwijder direct het accupack uit het toestel.
3. Het kapje van de headsetaansluiting verwijderen.
4. De handset horizontaal met geopend batterijvakje naar beneden houden.
5. De handset verticaal houden. De handset hierbij licht naar voren en naar achteren kantelen en telkens licht schudden.
6. Alle onderdelen droog deppen en de handset vervolgens **ten minste 72** uur met geopend accuvakje en de toetsen naar beneden laten drogen op een droge, warme plek (niet: in een magnetron of oven, enz.).

Als de handset volledig droog is, kan deze meestal weer worden gebruikt.

In uitzonderingen kan het contact met chemische substanties het oppervlak van het toestel veranderen. Als gevolg van het grote aantal verkrijgbare chemicaliën zijn niet alle substanties getest.

## Technische gegevens

### Goedgekeurde batterijen

Technologie: Nikkel-metaalhydride (NiMH)

Afmetingen: AAA (Micro, HR03)

Spanning: 1,2 V

Capaciteit: 600 - 1200 mAh

Gigaset adviseert het gebruik van de volgende batterijen, aangezien hiermee de aangegeven bedrijfstijden, de volledige functionaliteit en levensduur zijn gewaarborgd:

- ◆ GP 700 mAh
- ◆ Yuasa Phone 700 mAh
- ◆ Yuasa AAA 800 mAh
- ◆ Peacebay 650 mAh

De handset wordt geleverd met twee goedgekeurde oplaadbare batterijen.

### Gebruiks-/laadduur van de handset

De bedrijfstijd van uw Gigaset is afhankelijk van de batterijcapaciteit, de ouderdom van de batterijen en uw belgedrag (alle tijd-aanduidingen zijn maximale waarden en gelden bij uitgeschakelde displayverlichting).

|  | Capaciteit (mAh) ca. |     |     |      |
|--|----------------------|-----|-----|------|
|  | 500                  | 700 | 900 | 1100 |
| Standby-tijd (uren)                                  | 180                  | 250 | 320 | 395  |
| Gesprekstijd (uren)                                  | 9                    | 12  | 16  | 19   |
| Gebruikstijd bij 1,5 uur gesprekstijd per dag (uren) | 80                   | 115 | 150 | 180  |
| Laadtijd (in uren)                                   | 5                    | 7   | 9   | 11   |

Aangezien de ontwikkeling van oplaadbare batterijen voortdurend doorgaat, wordt de lijst met goedgekeurde batterijen in het FAQ-gedeelte van de Gigaset Customer Care-pagina's regelmatig geactualiseerd:

[www.gigaset.com/nl/service](http://www.gigaset.com/nl/service)

## Stroomverbruik van het basisstation

Tijdens standby:

Gigaset E490: circa 0,8 watt

Gigaset E495: circa 1,3 watt

Tijdens het gesprek:

Gigaset E490: circa 1,0 watt

Gigaset E495: circa 1,5 watt

## Algemene technische gegevens

|                                     |  |
|-------------------------------------|--|
| DECT-standaard                      | wordt ondersteund  |
| GAP-standaard                       | wordt ondersteund  |
| Aantal kanalen                      | 60 duplexkanalen   |
| Radiofrequentie                     | 1880–1900 MHz  |
| Duplexmethode                       | Tijdmultiplex, 10 ms frame-duur                              |
| Herhaalfrequentie van de zendimpuls | 100 Hz   |
| Lengte van de zendimpuls            | 370 µs   |
| Kanaalraster                        | 1728 kHz   |
| Bitrate                             | 1152 kbit/s  |
| Modulatie                           | GFSK   |
| Spraakcodering                      | 32 kbit/s  |
| Zendvermogen                        | 10 mW, gemiddeld vermogen per kanaal<br>250 mW pulsvermogen  |
| Bereik                              | tot 300 m buitenshuis,<br>tot 50 m binnenshuis               |
| Stroomvoorziening basisstation      | 230 V ~/50 Hz  |
| Omgevingseisen tijdens gebruik      | +5 °C tot +45°C;<br>20 % tot 75 % relatieve luchtvochtigheid |
| Kiesmethode                         | Toonkiezen (TDK)   |

## Indeling van de telefoonstekker

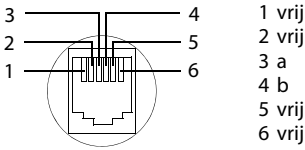

## Tekst schrijven en bewerken

Voor het schrijven van tekst gelden de volgende regels:

- ◆ De cursor verplaatst u met .
- ◆ Tekens worden op de cursorpositie ingevoegd.
- ◆ Sterretje-toets indrukken om de tabel met speciale tekens weer te geven. Gewenst teken selecteren, displaytoets **Invoegen** indrukken om het teken op de positie van cursor in te voegen.
- ◆ Bij vermeldingen die u in het telefoonboek invoert, wordt de eerste letter automatisch als hoofdletter geschreven, daarna volgen kleine letters.

## SMS/Namen schrijven

Om cijfers en letters in te voeren, de betreffende toets meerdere malen indrukken.

## Standaardtekens

|  | 1x | 2x | 3x | 4x | 5x | 6x | 7x | 8x | 9x | 10x |
|--|----|----|----|----|----|----|----|----|----|-----|
|  |    |    | 1  |    |    |    |    |    |    |     |
|  | a  | b  | c  | 2  | ä  | á  | à  | â  | ã  | ç   |
|  | d  | e  | f  | 3  | ë  | é  | è  | ê  |    |     |
|  | g  | h  | i  | 4  | ï  | í  | ì  | î  |    |     |
|  | j  | k  | l  | 5  |    |    |    |    |    |     |
|  | m  | n  | o  | 6  | ö  | ñ  | ó  | ò  | ô  | õ   |
|  | p  | q  | r  | s  | 7  | ß  |    |    |    |     |
|  | t  | u  | v  | 8  | ü  | ú  | ù  | û  |    |     |
|  | w  | x  | y  | z  | 9  | ÿ  | ý  | æ  | ø  | å   |
|  | .  | ,  | ?  | !  | 0  |    |    |    |    |     |

- 1) spatie
- 2) enter

Als u een toets **lang** indrukt, worden de tekens van deze toets weergegeven op de onderste regel van het display en na elkaar gemarkeerd. Bij het loslaten van de toets wordt het gemarkeerde teken in het invoerveld ingevoegd.

## Hoofdletters, kleine letters of cijfers schrijven

Door de sterretje-toets **kort** in te drukken, schakelt u over van "Abc" op "123", van "123" op "abc" of van "abc" op "Abc" (hoofdletters: eerste letter is een hoofdletter, de volgende letters zijn klein). Druk de hekjettoets in **voordat** u letters invoert. De instelling van hoofdletters, kleine letters of cijfers wordt op het display weergegeven.

## Accessoires

---

### Gigaset-handsets

U kunt van uw Gigaset een draadloze telefooncentrale maken:

#### Gigaset-handset E49H

- ◆ Stof- en spatwaterbestendige behuizing
- ◆ Verlicht grafisch kleurendisplay (65k kleuren)
- ◆ Verlichte toetsen
- ◆ Handsfree
- ◆ Trilalarm
- ◆ Polyphonic ringtones
- ◆ Telefoonboek voor circa 150 vermeldingen
- ◆ SMS (voorwaarde: NummerWeergave beschikbaar)
- ◆ Aansluiting voor headset
- ◆ Ruimtebewaking



#### Gigaset-handset SL78H

- ◆ Verlicht grafisch kleurendisplay (256k kleuren)
- ◆ Verlichte toetsen
- ◆ Handsfree
- ◆ Polyphonic ringtones
- ◆ Telefoonboek voor circa 500 vermeldingen
- ◆ SMS (voorwaarde: NummerWeergave beschikbaar)
- ◆ PC-interface voor het beheren van telefoonboekvermeldingen
- ◆ Bluetooth
- ◆ Ruimtebewaking



## Accessoires

### Gigaset-handset S68H

- ◆ Verlicht grafisch kleurendisplay (65k kleuren)
- ◆ Verlichte toetsen
- ◆ Handsfree
- ◆ Polyphonic ringtones
- ◆ Telefoonboek voor circa 250 vermeldingen
- ◆ Picture-CLIP
- ◆ SMS (voorwaarde: NummerWeergave beschikbaar)
- ◆ Aansluiting voor headset
- ◆ Ruimtebewaking



### Gigaset-handset S79H

- ◆ Verlicht grafisch kleurendisplay (65k kleuren)
- ◆ Verlichte toetsen
- ◆ Handsfree
- ◆ Polyphonic ringtones
- ◆ Telefoonboek voor ca. 500 vermeldingen
- ◆ Picture-CLIP (FotoWeergave)
- ◆ SMS (voorwaarde: NummerWeergave beschikbaar)
- ◆ PC-interface voor bijvoorbeeld het beheren van telefoonboekvermeldingen, ringtones en screensavers
- ◆ Aansluiting voor headset
- ◆ Ruimtebewaking





### Gigaset-handset C59H

- ◆ Verlicht grafisch kleurendisplay (65k kleuren)
- ◆ Verlichte toetsen
- ◆ Handsfree
- ◆ Polyphonic ringtones
- ◆ Telefoonboek voor ca. 150 vermeldingen
- ◆ SMS (voorwaarde: NummerWeergave beschikbaar)
- ◆ Aansluiting voor headset
- ◆ Ruimtebewaking



### Gigaset-repeater

Met de Gigaset-repeater kunt het ontvangstbereik van de Gigaset-handset met het basisstation vergroten.

[www.gigaset.com/gigasetrepeater](http://www.gigaset.com/gigasetrepeater)



Alle accessoires en batterijen zijn verkrijgbaar in de speciaalzaak.



Gebruik alleen originele Gigaset-accessoires. Zo voorkomt u mogelijk lichamelijk letsel en schade aan het product en weet u zeker dat u zich houdt aan alle relevante voorschriften.

## Basisstation aan de wand bevestigen

---

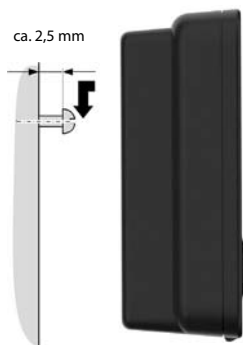
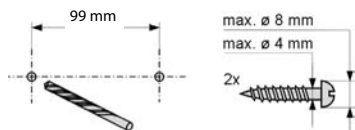

## Wandmontage van de lader

---

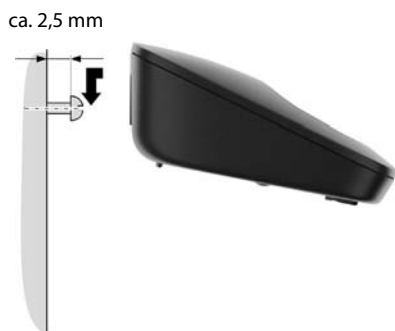
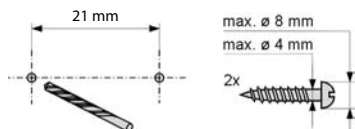

# Trefwoordenregister

## A

|  |        |
|--|--------|
| Aan/uit-toets .....                    | 1      |
| Aanmelden (handset) .....              | 48     |
| Aanmeldtoets.....                      | 1      |
| Aansluiten                             |        |
| basisstation op telefooncentrale ..... | 60     |
| Accessoires .....                      | 69     |
| Accu plaatsen.....                     | 9      |
| Afmelden, handset .....                | 48     |
| Anoniem .....                          | 22     |
| bellen.....                            | 23     |
| Antwoordapparaat .....                 | 39     |
| bediening op afstand.....              | 44     |
| berichten beluisteren.....             | 40     |
| berichten wissen.....                  | 41     |
| in-/uitschakelen.....                  | 39     |
| lijst .....                            | 28, 29 |
| meldtekst/memobericht opnemen ...      | 39     |
| naar volgend bericht .....             | 41     |
| naar vorig bericht .....               | 41     |
| Antwoordapparaat zie ook               |        |
| Voicemail                              |        |
| Attentietonen.....                     | 56, 57 |
| Automatisch                            |        |
| beantwoorden.....                      | 21, 55 |
| kiezen, voorkiesnummer van             |        |
| netwerkaanbieder .....                 | 30     |

## B

|  |    |
|--|----|
| Basisstation                           |    |
| aansluiten .....                       | 7  |
| aansluiten op telefooncentrale .....   | 60 |
| beveiligen tegen toegang               |    |
| door onbevoegden .....                 | 58 |
| instellen.....                         | 58 |
| opstellen .....                        | 7  |
| standaardinstellingen herstellen ..... | 59 |
| systeem-PIN .....                      | 58 |
| Batterij                               |    |
| laden .....                            | 1  |
| signaal .....                          | 57 |
| symbool.....                           | 1  |
| weergave.....                          | 1  |
| Batterijen                             |    |
| aanbevelen.....                        | 67 |
| laden .....                            | 11 |
| Bediening op afstand.....              | 44 |

|  |        |
|--|--------|
| Beëindigen zie Uitschakelen            |        |
| Beëindigen, gesprek.....               | 21     |
| Bellen, intern .....                   | 49     |
| Bellerslijst .....                     | 28     |
| Belsignaal                             |        |
| volume instellen .....                 | 56     |
| wijzigen.....                          | 56     |
| Beluisteren                            |        |
| bericht op antwoordapparaat .....      | 40     |
| meldtekst, antwoordapparaat.....       | 39     |
| Berichten .....                        | 39     |
| als nieuw markeren .....               | 41     |
| beluisteren .....                      | 40     |
| symbool bij nieuw bericht .....        | 40     |
| toets .....                            | 1      |
| wissen .....                           | 41     |
| Berichttoets                           |        |
| lijst openen.....                      | 28, 33 |
| Bestemmingsnummer                      |        |
| (ruimtebewaking).....                  | 52     |
| Beveiligen tegen toegang.....          | 58     |
| Bevestigingssignaal .....              | 57     |
| Blokkeren                              |        |
| toetsblokkering in-/uitschakelen ..... | 17     |

## C

|                                      |    |
|--------------------------------------|----|
| Cijfertoets programmeren .....       | 53 |
| CLI, CLIP.....                       | 21 |
| CLIP-afbeelding .....                | 21 |
| CLIR.....                            | 23 |
| Conferentie (intern) .....           | 50 |
| Corrigeren van onjuiste invoer ..... | 16 |
| Customer Care.....                   | 62 |

## D

|                            |       |
|----------------------------|-------|
| Datum instellen.....       | 12    |
| Display                    |       |
| contrast .....             | 54    |
| displaytaal wijzigen ..... | 54    |
| in ruststand .....         | 17    |
| instellen.....             | 54    |
| logo .....                 | 54    |
| onbegrijpelijke taal ..... | 54    |
| verlichting.....           | 55    |
| Displaytoetsen .....       | 1, 16 |
| programmeren .....         | 53    |

## Trefwoordenregister

|  |       |
|--|-------|
| <b>E</b>                               |       |
| ECO DECT .....                         | 46    |
| Eco-modus .....                        | 46    |
| Eco-modus+ .....                       | 46    |
| E-mailadres .....                      | 32    |
| Extern gesprek                         |       |
| doorverbinden met                      |       |
| antwoordapparaat .....                 | 42    |
| wisselgesprek .....                    | 23    |
| <b>F</b>                               |       |
| Flashtijd .....                        | 60    |
| Fouten herstellen, SMS .....           | 38    |
| Foutsignaal .....                      | 57    |
| <b>G</b>                               |       |
| Garantie .....                         | 64    |
| Gebruiksduur van handset               |       |
| bij ruimtebewaking .....               | 52    |
| Geheugenruimte                         |       |
| telefoonboek/snelkiesnummers .....     | 26    |
| Gehoorapparaten .....                  | 5     |
| Geluid, zie Belsignaal                 |       |
| Gemiste oproep .....                   | 29    |
| Gesprek                                |       |
| beëindigen .....                       | 21    |
| doorschakelen (doorverbinden) .....    | 51    |
| doorverbinden .....                    | 49    |
| duur .....                             | 21    |
| extern .....                           | 21    |
| gesprekspartner bijschakelen .....     | 51    |
| intern .....                           | 49    |
| opname .....                           | 42    |
| overnemen van Antwoordapparaat ..      | 42    |
| Gevoeligheid, ruimtebewaking .....     | 52    |
| Goedkeuring .....                      | 64    |
| Groepsoproep .....                     | 49    |
| <b>H</b>                               |       |
| Handmatig .....                        | 22    |
| Handmatige nummerherhaling .....       | 27    |
| Handset                                |       |
| aanmelden .....                        | 48    |
| afmelden .....                         | 48    |
| attentietonen .....                    | 57    |
| contact met vloeistoffen .....         | 66    |
| displaytaal .....                      | 54    |
| displayverlichting .....               | 55    |
| gesprek doorverbinden .....            | 49    |
| handsfree-volume .....                 | 55    |
| in gebruik nemen .....                 | 9     |
| in-/uitschakelen .....                 | 17    |
| instellen .....                        | 53    |
| intern nummer wijzigen .....           | 51    |
| lijst .....                            | 15    |
| logo .....                             | 54    |
| meerdere gebruiken .....               | 48    |
| microfoon uitschakelen .....           | 22    |
| naam wijzigen .....                    | 51    |
| nummer wijzigen .....                  | 51    |
| paging .....                           | 49    |
| ruimtebewaking .....                   | 52    |
| ruststand .....                        | 17    |
| standaardinstellingen herstellen ..... | 57    |
| volume van de handset .....            | 55    |
| zoeken .....                           | 49    |
| Handsfree .....                        | 22    |
| toets .....                            | 1, 13 |
| Headset aansluiten .....               | 13    |
| Hekje-toets .....                      | 1, 17 |
| <b>I</b>                               |       |
| In gebruik nemen                       |       |
| handset .....                          | 9     |
| Inbox, SMS .....                       | 33    |
| Inbreken in gesprek .....              | 51    |
| Indeling telefoonstekker .....         | 68    |
| Indicatie laadniveau .....             | 1     |
| Inhoud van de verpakking .....         | 6     |
| Inschakelen                            |       |
| antwoordapparaat .....                 | 39    |
| antwoordapparaat                       |       |
| (bediening op afstand) .....           | 44    |
| attentietonen .....                    | 57    |
| beantwoorden .....                     | 55    |
| gespreksoptname .....                  | 42    |
| handset .....                          | 17    |
| intern bijschakelen .....              | 51    |
| ruimtebewaking .....                   | 52    |
| toetsblokkering .....                  | 17    |
| Intern                                 |       |
| conferentie .....                      | 50    |
| gesprek .....                          | 49    |
| inbreken .....                         | 51    |
| ruggespraak .....                      | 50    |
| telefoneren .....                      | 49    |
| wisselgesprek .....                    | 50    |
| Inzameling van afval en                |       |
| oude apparaten .....                   | 66    |

- K**
- Kiespauze ..... 61
  - Kiespauze invoeren.....1
  - Kiezen
    - snelkieslijst ..... 26
    - snelkiezen..... 26
    - telefoonboek ..... 26
  - Klantenservice ..... 62
  - Kostenbesparende instelling  
(bediening op afstand) ..... 43
  - Kostenbewust telefoneren ..... 29
- L**
- Lijst
    - antwoordapparaat ..... 28, 29
    - bellerslijst ..... 28
    - gemiste oproepen ..... 29
    - handsets ..... 15
    - SMS-Inbox..... 33
    - SMS-lijst..... 28
    - SMS-Outbox..... 32
    - snelkieslijst ..... 25
    - voicemail..... 28
  - Logo ..... 54
- M**
- Medische apparatuur.....5
  - Meeluisteren tijdens de opname ..... 42
  - Meldtekst (antwoordapparaat) ..... 39, 40
  - Meldtekstmodus  
(antwoordapparaat)..... 39, 40
  - Menu
    - eindsignaal ..... 57
    - navigatie ..... 16
    - openen ..... 15
    - overzicht ..... 19
  - Microfoon .....1
  - Microfoon van handset uitschakelen.... 22
  - Milieu ..... 65
- N**
- Naam
    - van handset ..... 51
  - Navigatietoets ..... 1, 15
  - Netadapter .....5
  - Netdiensten ..... 23
  - Netlijncode ..... 60
    - bij een telefooncentrale ..... 60
  - Netwerkenaanbieder, automatisch
    - voorkiezen ..... 30
  - Netwerkprovider (nummerlijst)..... 25
  - Notificatie via SMS ..... 35
  - Nummer
    - bestemming van ruimtebewaking.... 52
    - invoeren via telefoonboek ..... 27
    - opslaan in telefoonboek..... 25
    - overnemen in telefoonboek ..... 27
    - overnemen uit SMS-bericht ..... 34
    - overnemen uit telefoonboek..... 27
    - van beller weergeven (CLIP)..... 21
  - Nummerherhaling ..... 27
  - Nummerlijst
    - netwerkprovider ..... 25
    - Nummerweergave ..... 21
      - eenmalig onderdrukken ..... 23
- O**
- Omleiding zie  
Oproepdoorschakeling
  - Onderdrukken
    - voorkiesnummer..... 30
  - Onderhoud van het toestel ..... 66
  - Onjuiste invoer corrigeren ..... 16
  - Ontvangstversterker, zie Repeater
  - Opnameduur ..... 43
  - Opnamekwaliteit..... 43
  - Opnemen
    - gespreksopname ..... 42
  - Oproep
    - anoniem ..... 22
    - anoniem bellen..... 23
    - beantwoorden.....21, 43, 55
    - doorschakeling ..... 23
  - Oproepdoorschakeling zie  
Oproepomleiding
  - Oproepen, extern ..... 21
  - Opslaan (netlijncode)..... 60
  - Opstellen, basisstation.....7
  - Outbox (SMS) ..... 32
- P**
- Paging ..... 49
  - Paging-toets.....1
  - Pauze ..... 61
  - PIN wijzigen
    - systeem-PIN ..... 58
  - Postbus-ID, zie SMS
  - Postbussen, zie SMS
  - Problemen oplossen ..... 63

|                                      |        |
|--------------------------------------|--------|
| <b>R</b>                             |        |
| Repeater .....                       | 59     |
| R-toets .....                        | 1      |
| pauze na .....                       | 61     |
| Ruggespraak .....                    | 24     |
| Ruggespraak (intern) .....           | 50     |
| Ruimtebewaking .....                 | 52     |
| Ruststand van display .....          | 17     |
| Ruststand, terug naar .....          | 17     |
| <b>S</b>                             |        |
| Schrijven, SMS .....                 | 31     |
| Shortcut .....                       | 19     |
| Signaaltoon, zie Attentietonen       |        |
| Sluimermodus .....                   | 47     |
| SMS .....                            | 31     |
| beantwoorden of doorsturen .....     | 34     |
| berichten en telefooncentrales ..... | 37     |
| doorsturen .....                     | 34     |
| fouten herstellen .....              | 38     |
| gekoppeld, Koppelen, zie SMS         |        |
| Inbox .....                          | 33     |
| lezen .....                          | 32, 34 |
| lijst .....                          | 28     |
| naar e-mailadres versturen .....     | 32     |
| naar persoonlijke postbus            |        |
| versturen .....                      | 36     |
| notificatie via SMS .....            | 35     |
| notificatienummer .....              | 35     |
| notificatietype .....                | 35     |
| nummer opslaan .....                 | 34     |
| ontvangen .....                      | 33     |
| Outbox .....                         | 32     |
| PIN-code .....                       | 36     |
| postbus wijzigen .....               | 36     |
| postbus-ID .....                     | 35     |
| postbussen .....                     | 35     |
| schrijven .....                      | 31     |
| tekst schrijven .....                | 68     |
| verzendcentrale .....                | 36     |
| wissen .....                         | 32, 34 |
| wizard Aanmelden .....               | 32     |
| zelf fouten oplossen .....           | 38     |
| SMS-centrale                         |        |
| instellen .....                      | 36     |
| nummer wijzigen .....                | 36     |
| Snelkieslijst .....                  | 25     |
| Snelkiezen .....                     | 25     |
| antwoordapparaat .....               | 43     |
| voicemail .....                      | 45     |
| Speciale functies .....              | 60     |
| Sterretje-toets .....                | 1      |
| Stroomverbruik .....                 | 67     |
| Symbool                              |        |
| antwoordapparaat .....               | 39     |
| belsignaal .....                     | 56     |
| bij nieuwe berichten .....           | 28     |
| nieuw bericht .....                  | 40     |
| nieuw SMS-bericht .....              | 33     |
| toetsblokkering .....                | 17     |
| wekker .....                         | 47     |
| Systeeminstellingen .....            | 58     |
| Systeem-PIN wijzigen .....           | 58     |
| <b>T</b>                             |        |
| Taal, display .....                  | 54     |
| Technische gegevens .....            | 67     |
| Tekenset .....                       | 32, 34 |
| Tekst schrijven, bewerken .....      | 68     |
| Tekstbericht, zie SMS                |        |
| Telefoneren                          |        |
| extern .....                         | 21     |
| intern .....                         | 49     |
| oproep beantwoorden .....            | 21     |
| Telefoonboek .....                   | 25     |
| gebruiken bij invoeren van           |        |
| nummers .....                        | 27     |
| nummer uit tekst overnemen .....     | 27     |
| nummer van SMS-afzender              |        |
| opslaan .....                        | 34     |
| openen .....                         | 15     |
| vermelding opslaan .....             | 25     |
| vermelding/lijst versturen           |        |
| naar handset .....                   | 26     |
| vermeldingen weergeven               |        |
| en wijzigen .....                    | 26     |
| volgorde van vermeldingen .....      | 25     |
| Telefooncentrale                     |        |
| basisstation aansluiten .....        | 60     |
| flashtijden instellen .....          | 60     |
| kiesmethode instellen .....          | 60     |
| netlijncode opslaan .....            | 60     |
| pauze .....                          | 61     |
| SMS-berichten .....                  | 37     |
| Telefoonstekker, indeling .....      | 68     |
| Terugbellen .....                    | 23     |
| Tijd instellen .....                 | 12     |
| Toets 1 (snelkiezen) .....           | 1, 43  |
| Toets programmeren .....             | 53     |
| Toets Snelkieslijst .....            | 1      |

|                                     |               |
|-------------------------------------|---------------|
| Toetsblokkering .....               | 17            |
| Toetsen                             |               |
| aan/uit-toets .....                 | 1             |
| berichttoets .....                  | 1             |
| displaytoets .....                  | 1, 16         |
| handsfree-toets .....               | 1, 13         |
| hekje-toets .....                   | 1, 17         |
| navigatietoets .....                | 1, 15         |
| R-toets .....                       | 1             |
| snelkiezen .....                    | 1, 25, 26, 43 |
| sterretje-toets .....               | 1             |
| telefoonboekvermelding toewijzen .. | 25            |
| toets Snelkieslijst .....           | 1             |
| verbindingstoets .....              | 1, 21         |
| verbreekttoets .....                | 1, 21         |
| wistoets .....                      | 16            |
| Trilalarm .....                     | 56            |

## U

|                           |    |
|---------------------------|----|
| Uitschakelen              |    |
| antwoordapparaat .....    | 39 |
| attentietonen .....       | 57 |
| beantwoorden .....        | 55 |
| gespreksoptname .....     | 42 |
| handset .....             | 17 |
| intern bijschakelen ..... | 51 |
| intern inbreken .....     | 51 |
| ruimtebewaking .....      | 53 |
| toetsblokkering .....     | 17 |

## V

|  |        |
|--|--------|
| Verbindingstoets .....                 | 1, 21  |
| Verbreekttoets .....                   | 1, 21  |
| Vermelding                             |        |
| selecteren in telefoonboek .....       | 26     |
| voorkiesnummers opslaan/wijzigen ..    | 30     |
| Versturen                              |        |
| vermelding in telefoonboek             |        |
| naar handset .....                     | 26     |
| VIP (vermelding in telefoonboek) ..... | 26     |
| Vloeistoffen .....                     | 66     |
| Voicemail .....                        | 45     |
| melding bekijken .....                 | 45     |
| Volgorde in telefoonboek .....         | 25     |
| Volume                                 |        |
| belsignaal .....                       | 56     |
| handsfree-volume van de handset ...    | 55     |
| instellen .....                        | 56     |
| volume van de handset .....            | 55     |
| Voorkeesnummer .....                   | 29, 30 |

|                            |    |
|----------------------------|----|
| nummers .....              | 25 |
| onderdrukken .....         | 30 |
| Vragen en antwoorden ..... | 63 |

## W

|   |        |
|---|--------|
| Waarschuwingssignaal, zie Attentietonen                 |        |
| Wachtmelodie instellen .....                            | 58     |
| Wachtmuziek .....                                       | 22, 58 |
| Weergave  |        |
| geheugenruimte (telefoonboek/<br>snelkiesnummers) ..... | 26     |
| Weergeven   |        |
| nummer (CLI/CLIP) .....                                 | 21     |
| voicemailmelding .....                                  | 45     |
| Wekker .....  | 47     |
| Wijzigen  |        |
| belsignaal .....  | 56     |
| bestemmingsnummer .....                                 | 53     |
| displaytaal .....                                       | 54     |
| handsfree-volume .....                                  | 55     |
| intern nummer van handset .....                         | 51     |
| kiesmethode .....                                       | 60     |
| naam van handset .....                                  | 51     |
| pauze .....   | 61     |
| systeem-PIN .....                                       | 58     |
| volume van de handset .....                             | 55     |
| Wisselgesprek .....                                     | 24     |
| beantwoorden/afwijzen .....                             | 23     |
| extern gesprek .....                                    | 23     |
| intern gesprek .....                                    | 50     |
| Wissen  |        |
| bericht .....   | 41     |
| meldtekst van antwoordapparaat ...                      | 40     |
| tekens .....  | 16     |
| Wistoets .....  | 16     |

## Z

|                              |    |
|------------------------------|----|
| Zoeken in telefoonboek ..... | 26 |
| Zoeken, handset .....        | 49 |

**Issued by**

Gigaset Communications GmbH  
Frankenstr. 2a, D-46395 Bocholt

© Gigaset Communications GmbH 2011

All rights reserved. Subject to availability.

Rights of modification reserved.

[www.gigaset.com](http://www.gigaset.com)

This user guide is made from 100% recycled paper.



A31008 - M2105 - M101 - 2 - 7719