

Register your product and get support at
www.philips.com/welcome

CD560
CD565



NL Gebruiksaanwijzing

PHILIPS

Philips Consumer Lifestyle
Glaslaan2
5616LW Eindhoven
The Netherlands

DECLARATION OF CONFORMITY

We,

Philips Consumer Lifestyle
Glaslaan2
5616LW Eindhoven
The Netherlands

Declare that product models CD 560 & CD 565 (telecommunications terminal equipments) manufactured in China are in compliance with ANNEX IV of the R&TTE-Directive 1999/5/EC and then with the following essential requirements:

Article 3.1 a: (protection of the health & the safety of the user)

Safety:	EN 60950-1(2006)
SAR:	EN50360/EN50361:2001

Article 3.1 b: (protection requirements with respect to electromagnetic compatibility)

EMC:	ETSI EN 301 489-1 V1.6.1 (2005) & ETSI EN 301 489-6 V1.2.1 (2002)
------	---

Article 3.2: (effective use of the radio spectrum)

Radio:	EN 301 406 V1.5.1 (2003)
--------	--------------------------

The presumption of conformity with the essential requirements regarding Council Directive 1999/5/EC is ensured.

Product is labelled with the European approval marking CE and the number of the Notified Body as follows:

CE0168

Date : 27/04/2009, Eindhoven

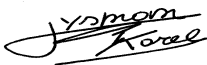

Karel RYSMAN
Approbation manager
Audio Video & Communication

Inhoudsopgave

1	Belangrijk	5
	Veiligheidsinstructies	5
2	Uw CD560/CD565	8
	Wat zit er in de doos?	8
	Overzicht van de telefoon	9
	Overzicht van het basisstation	10
	Pictogrammen weergeven	11
3	Aan de slag	12
	Het basisstation aansluiten	12
	De oplader aansluiten	13
	Het basisstation aan de wand monteren	13
	De handset installeren	14
	Het batterijniveau controleren	14
	Het land instellen	14
	De datum en de tijd instellen	15
	Het datum- en tijdsformaat instellen	15
	Wat is de stand-bymodus?	15
	De signaalsterkte controleren	15
	De handset in-/uitschakelen	15
4	Telefoongesprekken voeren	16
	Bellen	16
	Een gesprek beëindigen	17
	Een gesprek aannemen	17
	Het volume van de luidspreker aanpassen	17
	De microfoon uitschakelen	17
	De luidspreker in- of uitschakelen	17
	Een tweede gesprek beginnen	17
	Een tweede gesprek aannemen	18
	Wisselen tussen twee gesprekken	18
	Een conferentiegesprek beginnen	18
5	Intercomgesprek en telefonische conferenties	19
	Bellen naar een andere handset	19
	Een gesprek doorverbinden	19
	Een conferentiegesprek beginnen	19
6	Letters en cijfers	21
	Letters en cijfers invoeren	21
	Wisselen tussen hoofdletters en kleine letters	21
7	Telefoonboek	22
	Het telefoonboek weergeven	22
	Een vermelding zoeken	22
	Het telefoonboek openen tijdens een gesprek	22
	Kiezen vanuit het telefoonboek	22
	Een vermelding toevoegen	22
	De melodie instellen	23
	Een vermelding bewerken	23
	Een vermelding verwijderen	23
	Alle vermeldingen verwijderen	23
8	Bellijst	24
	De belvermeldingen weergeven	24
	Terugbellen	24
	Een belvermelding opslaan in het telefoonboek	24
	Een belvermelding verwijderen	24
	Alle belvermeldingen verwijderen	24
9	Herhaallijst	25
	De herhaalvermeldingen bekijken	25
	Een nummer herhalen	25
	Een herhaalvermelding opslaan in het telefoonboek	25
	Een herhaalvermelding verwijderen	25
	Alle herhaalvermeldingen verwijderen	25
10	Persoonlijke instellingen	26
	Het telefoonscherm instellen	26
	Geluiden instellen	26
11	Belfuncties	28
	Automatisch ophangen	28
	Automatische conferentie	28
	Kiesmodus	28
	Flashsignaalduur instellen	28
	Automatische voorkeuze	29
	Eerste beltoon	29
	ECO-modus	30

12 Extra functies	31
Alarmklok	31
Automatische klok	31
Toetsenblokvergrendeling	32
De handset zoeken	32

13 Geavanceerde instellingen	33
De handsets aanmelden	33
De handsets afmelden	33
Standaardinstellingen herstellen	34

14 Antwoordapparaat	35
Het antwoordapparaat inschakelen	35
Het antwoordapparaat uitschakelen	35
De taal instellen voor het antwoordapparaat	36
De antwoordmodus instellen	36
Uitgaande berichten (OGM)	36
Ingekomen berichten (ICM)	37

15 Standaardinstellingen	40
Standaardinstellingen antwoordapparaat	40

16 Technische gegevens	41
-------------------------------	----

17 Veelgestelde vragen	42
-------------------------------	----

1 Belangrijk

Veiligheidsinstructies

Vereiste voeding

- Dit product moet worden gevoed met 100 - 240 volt wisselstroom. Bij een stroomstoring kan de communicatie worden onderbroken.
- Het voltage op het telefoonnetwerk is geclassificeerd als TNV-3 (Telecommunication Network Voltages) zoals gedefinieerd in de standaard EN 60950.



Waarschuwing

- Het elektrische netwerk is geclassificeerd als gevaarlijk. De lader kan uitsluitend worden uitgeschakeld door de adapter uit het stopcontact te halen. Zorg ervoor dat het stopcontact altijd gemakkelijk kan worden bereikt.

Voorkom schade of defecten



Let op

- Gebruik uitsluitend de meegeleverde batterijen en adapter
- Zorg ervoor dat de laadcontacten of de batterijen niet in contact komen met metalen objecten.
- Open de handset, het basisstation of de lader niet omdat u kunt worden blootgesteld aan hoogspanning.
- Stel de lader niet bloot aan vloeistoffen.
- Ontploffingsgevaar als de batterij wordt vervangen door een onjuist type.
- Gooi gebruikte batterijen weg volgens de instructies.
- Gebruik altijd de bij het product geleverde kabels.
- Apparatuur die op het lichtnet wordt aangesloten moet dicht bij een stopcontact worden geïnstalleerd dat gemakkelijk bereikbaar is.
- Bij het activeren van de handsfree-functie kan het geluidsvolume sterk toenemen: zorg ervoor dat de handset zich niet te dicht bij uw oor bevindt.



Let op

- Deze apparatuur is niet ontworpen voor het bellen van alarmnummers tijdens een stroomstoring. Zorg ervoor dat een alternatief beschikbaar is om het bellen van alarmnummers mogelijk te maken.
- Stel de telefoon niet bloot aan hoge temperaturen veroorzaakt door verwarmingsapparatuur of direct zonlicht.
- Laat de telefoon niet vallen en laat geen voorwerpen op de telefoon vallen.
- Gebruik geen schoonmaakmiddelen die alcohol, ammoniak, benzeen of schuurmiddelen bevatten, omdat het apparaat hierdoor kan worden beschadigd.
- Gebruik het product niet op plaatsen waar ontploffingsgevaar bestaat.
- Zorg ervoor dat het product niet in contact komt met kleine metalen voorwerpen. Is dit toch het geval, dan kan de geluidskwaliteit verminderen en kan het product beschadigd raken.
- Ingeschakelde mobiele telefoons in de nabijheid kunnen interferentie veroorzaken.
- Metalen objecten kunnen magnetisch worden aangetrokken wanneer deze zich in de nabijheid bevinden van de luidspreker in de handset.

Informatie over de bedrijfstemperatuur en de opslagtemperatuur

- Gebruik de telefoon uitsluitend bij een temperatuur tussen 0 °C en 35 °C.
- Berg de telefoon uitsluitend op bij een temperatuur tussen -20 °C en +45 °C.
- De levensduur van de batterij kan worden verkort door lage temperaturomstandigheden.

Conformiteitsverklaring

Philips Consumer Lifestyle, P&A, verklaart hierbij dat het product CD560/CD565 voldoet aan de essentiële vereisten en andere relevante bepalingen van richtlijn 1999/5/EG. U kunt de conformiteitsverklaring lezen op www.p4c.philips.com.

Dit product is ontworpen, getest en vervaardigd volgens de Europese R&TTE-richtlijn 1999/5/EG. Volgens deze richtlijn kan dit product in de volgende landen in gebruik worden genomen:

CE		0168		R&TTE Directive 1999/5/EC	
AT ✓	BE ✓	BG ✓	CY ✓		
CZ ✓	DK ✓	EE ✓	FI ✓		
FR ✓	DE ✓	GR ✓	HU ✓		
IS ✓	IE ✓	IT ✓	LV ✓		
LI ✓	LT ✓	LU ✓	MT ✓		
NL ✓	NO ✓	PL ✓	PT ✓		
RO ✓	SK ✓	SI ✓	ES ✓		
SE ✓	CH ✓	UK ✓			

Compatibel met de GAP-norm

De GAP-norm garandeert dat alle DECT™ GAP-handsets en -basisstations aan de minimale bedrijfsnorm voldoen, ongeacht het fabricaat. De handset en het basisstation voldoen aan de GAP-norm. Dit houdt in dat de minimumfuncties worden ondersteund: een handset aanmelden, de lijn beleggen, bellen en een gesprek aannemen. De geavanceerde functies zijn mogelijk niet beschikbaar wanneer u de handsets gebruikt in combinatie met een ander fabricaat. Als u deze handset wilt aanmelden bij een GAP-compatibel basisstation van een ander fabricaat, volgt u eerst de procedure uit de instructies van de fabrikant van het basisstation. Daarna volgt u de instructies voor het aanmelden van een handset in deze handleiding. Als u een handset van een ander fabricaat wilt aanmelden bij het basisstation, schakelt u op het basisstation de modus voor aanmelden in en volgt u daarna de instructies van de fabrikant voor het aanmelden van de handset.

Voldoet aan de norm voor elektromagnetische velden (EMF)

Koninklijke Philips Electronics N.V. maakt en verkoopt vele consumentenproducten die net als andere elektronische apparaten elektromagnetische signalen kunnen uitstralen en ontvangen.

Een van de belangrijkste zakelijke principes van Philips is ervoor te zorgen dat al onze producten beantwoorden aan alle geldende vereisten inzake gezondheid en veiligheid en ervoor te zorgen dat onze producten ruimschoots voldoen aan de EMF-normen die gelden op het ogenblik dat onze producten worden vervaardigd.

Philips streeft ernaar geen producten te ontwikkelen, produceren en op de markt te brengen die schadelijk kunnen zijn voor de gezondheid. Philips bevestigt dat als zijn producten correct voor het daartoe bestemde gebruik worden aangewend, deze volgens de nieuwste wetenschappelijke onderzoeken op het moment van de publicatie van deze handleiding veilig zijn om te gebruiken.

Philips speelt een actieve rol in de ontwikkeling van internationale EMF- en veiligheidsnormen, wat Philips in staat stelt in te spelen op toekomstige normen en deze tijdig te integreren in zijn producten.

Oude producten en batterijen weggoien



Uw product is ontworpen en gemaakt uit materialen en onderdelen van hoge kwaliteit, die kunnen worden gerecycled.



Als u op uw product een symbool met een doorgekruiste afvalcontainer ziet, betekent dit dat het product valt onder de EU-richtlijn 2002/96/EG. Informeer naar het plaatselijke systeem voor de gescheiden inzameling van elektrische en elektronische producten.

Houd u aan de plaatselijke regels en gooi uw oude producten niet samen met uw gewone, huishoudelijke afval weg.

Een goede afvalverwerking van uw oude product draagt bij aan het voorkomen van mogelijke schadelijke gevolgen voor het milieu en de volksgezondheid.



Uw product bevat batterijen die, overeenkomstig de Europese richtlijn 2006/66/EG, niet bij het gewone huishoudelijke afval mogen worden weggegooid.

Informeer u over de lokale regels inzake de gescheiden ophaling van gebruikte batterijen. Een goede afvalverwerking draagt bij aan het voorkomen van schadelijke gevolgen voor het milieu en de volksgezondheid.



Als u dit logo op een product ziet, is er een financiële contributie betaald aan het desbetreffende landelijke inzamel- en recyclingsysteem.

Milieu-informatie

Er is geen overbodig verpakkingsmateriaal gebruikt. We hebben ervoor gezorgd dat de verpakking gemakkelijk kan worden gescheiden in drie materialen: karton (de doos), polystyreen (buffer) en polyethyleen (zakken en afdekking).

Het systeem bestaat uit materialen die kunnen worden gerecycled en opnieuw kunnen worden gebruikt wanneer het wordt gedemonteerd door een gespecialiseerd bedrijf. Houd u aan de plaatselijke regelgeving inzake het weggooien van verpakkingsmateriaal, lege batterijen en oude apparatuur.

Uw product bevat batterijen die onder de EU-richtlijn 2006/66/EG vallen. De batterijen mogen niet bij het gewone huishoudelijke afval worden gegooid.

Informeer u over de lokale regels inzake de gescheiden ophaling van gebruikte batterijen. Een goede afvalverwerking van uw oude product draagt bij tot het voorkomen van mogelijke schade voor het milieu en de volksgezondheid.

2 Uw CD560/ CD565

Gefeliciteerd met uw aankoop en welkom bij Philips!

Als u volledig wilt profiteren van de ondersteuning die Philips biedt, kunt u uw product registreren op www.philips.com/welcome.

Wat zit er in de doos?

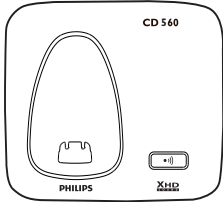

Basisstation met beugel (CD560)

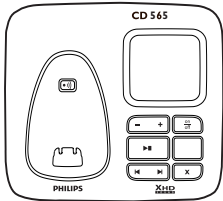

Basisstation met beugel (CD565)



Handset

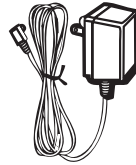

Voeding

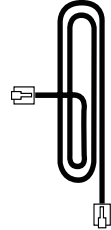

Telefoonsnoer



Garantiebewijs



Gebruikershandleiding



Snelstartgids

Opmerking

- In sommige landen moet u eerst het snoer aan de adapter bevestigen en vervolgens de adapter in de telefoonaansluiting steken.

Opmerking

- In verpakkingen met meerdere handsets bevinden zich extra handsets en laders met adapters.

Overzicht van de telefoon

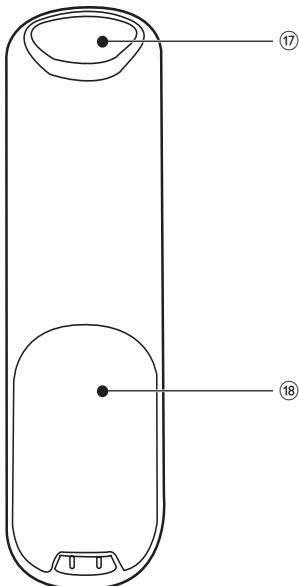
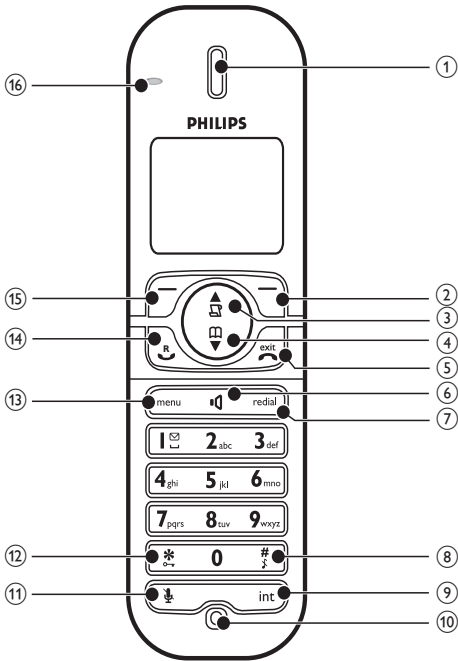

Toets	Naam	Beschrijving
1	Luidspreker	
2	Softwaretoets rechts	<ul style="list-style-type: none"> Hiermee selecteert u de functie die op het scherm van de handset recht boven de toets wordt weergegeven.
3	Bellijst/Toets omhoog	<ul style="list-style-type: none"> Hiermee bladert u omhoog in het menu Hiermee verhoogt u het volume van de luidspreker Hiermee opent u de bellijst
4	Telefoonboek/Toets omlaag	<ul style="list-style-type: none"> Hiermee bladert u omlaag in het menu Hiermee verlaagt u het volume van de luidspreker Hiermee opent u het telefoonboek
5	Eind / Aan/Uit	<ul style="list-style-type: none"> Hiermee beëindigt u het gesprek Hiermee sluit u het menu/de bewerking af Hiermee schakelt u de handset in/uit
6	Luidspreker-toets	<ul style="list-style-type: none"> Hiermee schakelt u de luidspreker in/uit
7	Nummer herhalen	<ul style="list-style-type: none"> Hiermee geeft u de herhaallijst weer en belt u het laatste nummer

Toets	Naam	Beschrijving
8	Belsignaal uit/ Pauze	<ul style="list-style-type: none"> • Druk op de toets om een pauze in te lassen • Hiermee schakelt u het belsignaal in/uit • Hiermee schakelt u tussen hoofdletters en kleine letters bij het bewerken van tekst
9	Intercom/ conferentie	<ul style="list-style-type: none"> • Hiermee begint u een intercomgesprek • Hiermee begint u een conferentiegesprek
10	Microfoon	
11	Mute-toets	<ul style="list-style-type: none"> • Hiermee schakelt u de microfoon in/uit
12	Sterretje/ toetsvergrendeling	<ul style="list-style-type: none"> • Hiermee vergrendelt of ontgrendelt u het toetsenblok
13	Menu-toets	<ul style="list-style-type: none"> • Hiermee geeft u het hoofdmenu weer
14	Spreeken/ flashsignaal	<ul style="list-style-type: none"> • Hiermee kunt u bellen en gesprekken aannemen • Hiermee verzendt u het flashsignaal
15	Softwaretoets links	<ul style="list-style-type: none"> • Hiermee selecteert u de functie die op het scherm van de handset recht boven de toets wordt weergegeven.
16	LED-indicator	
17	Luidspreker	
18	Batterijklep	

Overzicht van het basisstation

CD560

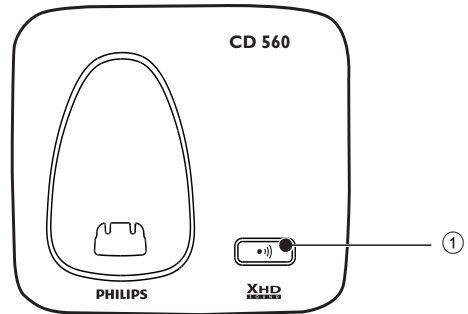

Toets	Naam	Beschrijving
1	Paging-toets	<ul style="list-style-type: none"> • Hiermee zoekt u handsets • Hiermee schakelt u de modus voor het aanmelden in

CD565

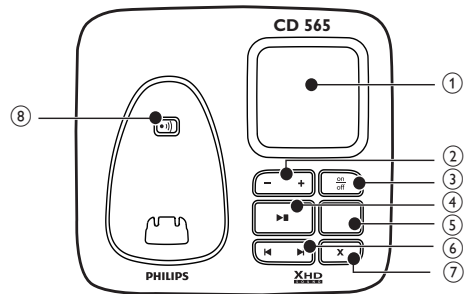

Toets	Naam	Beschrijving
1	Luidspreker	
2	Volumetoets (hoger/lager)	<ul style="list-style-type: none"> Hiermee verhoogt/verlaagt u het volume van de luidspreker
3	Aan-uittoets	<ul style="list-style-type: none"> Hiermee schakelt u het antwoordapparaat in/uit
4	Afspelen/Stoppen	<ul style="list-style-type: none"> Hiermee speelt u berichten af Hiermee stopt u het afspelen van berichten
5	Berichtenteller	<ul style="list-style-type: none"> Hiermee geeft u het aantal berichten weer Hiermee geeft u de bediening van het antwoordapparaat weer
6	Vooruit/Achteruit	<ul style="list-style-type: none"> Hiermee spoelt u vooruit/achteruit tijdens het afspelen
7	Verwijderen	<ul style="list-style-type: none"> Hiermee verwijdert u berichten
8	Paging-toets	<ul style="list-style-type: none"> Hiermee zoekt u handset(s) Hiermee schakelt u de modus voor het aanmelden in

Pictogram	Beschrijving
	De batterij is volledig opgeladen en u hebt maximaal 14 uur beltijd.
	De batterij is leeg.
	Geeft aan of de telefoon is gekoppeld aan een basisstation.
	Er wordt een telefoongesprek gevoerd.
	Het alarm is geactiveerd.
	De luidspreker is ingeschakeld.
	Het belsignaal is uitgeschakeld.
	Bellijst
	Antwoordapparaat
	Er is een niet-afgespeeld bericht.
	Blader omhoog om meer opties weer te geven
	Blader omlaag om meer opties weer te geven
ECO	De ECO-modus is geactiveerd.

Pictogrammen weergeven

In stand-bymodus geven de pictogrammen die op het hoofdscherm worden weergegeven aan welke functies op de handset beschikbaar zijn.

3 Aan de slag

! Let op

- Vergeet niet de veiligheidsinstructies te lezen in het gedeelte "Belangrijk" voordat u de handset aansluit en installeert.

Het basisstation aansluiten

! Waarschuwing

- Het product kan beschadigd raken! Controleer of de voedingsspanning overeenkomt met het voltage dat is vermeld op de achter- of onderzijde van de telefoon.
- Gebruik uitsluitend de meegeleverde adapter om de batterij op te laden.

☰ Opmerking

- Het typeplaatje bevindt zich aan de onderkant van het basisstation.

- 1 Sluit de uitgangstekker van de adapter aan op de onderzijde van het basisstation.

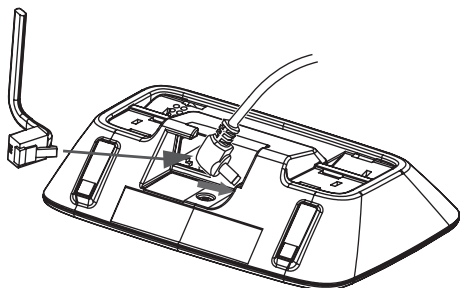

- 2 Sluit de adapter aan op een standaardstopcontact.
- 3 Sluit het telefoonsnoer aan op telefoonaansluiting aan de onderkant van het basisstation en op de telefoonaansluiting.

CD560

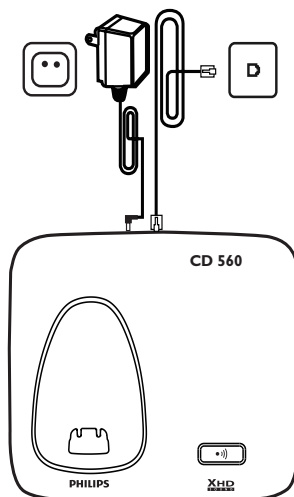

CD565

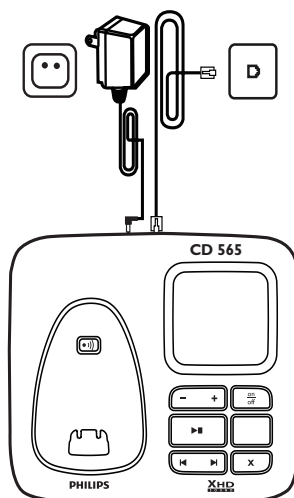

De oplader aansluiten

Opmerking

- De onderstaande instructies voor het aansluiten van de lader zijn uitsluitend van toepassing op modellen met meerdere handsets.

- 1 Sluit de uitgangstekker van de adapter aan op de onderzijde van de lader.

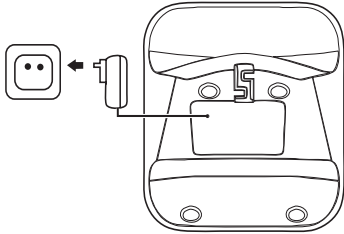

- 2 Sluit de adapter aan op een standaardstopcontact.

Het basisstation aan de wand monteren

⚠ Waarschuwing

- Volg de onderstaande instructies om het basisstation aan de wand te monteren.

- 1 Druk op de twee klepjes boven op de beugel.
 - ↳ Op deze manier verwijdert u de beugel van de achterzijde van het basisstation.

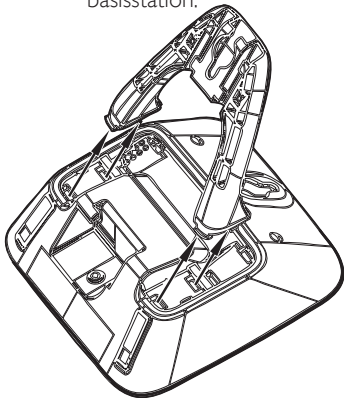

- 2 Draai de beugel om.

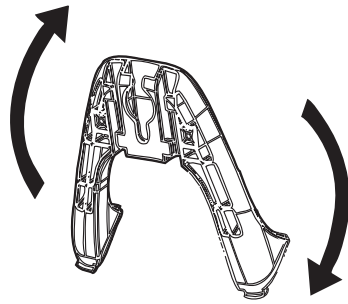

- 3 Plaats de beugel terug in de achterzijde van het basisstation.
- 4 Draai schroeven (niet meegeleverd) in de wand.

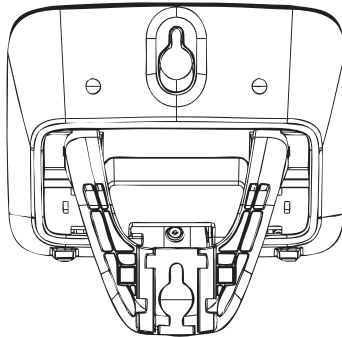

- 5 Breng de montagegaten aan de achterzijde van het basisstation op één hoogte met de schroeven in de wand.
- 6 Schuif het basisstation op zijn plaats.

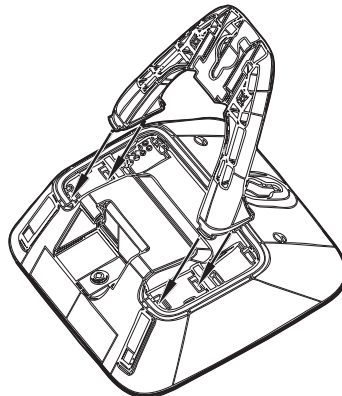

De handset installeren

! Let op

- Ontploffingsgevaar! Houd batterijen uit de buurt van hitte, zonlicht of vuur. Werp batterijen nooit in het vuur.
- Gebruik uitsluitend de meegeleverde batterijen.
- Risico van verminderde levensduur! Gebruik nooit verschillende merken of soorten batterijen door elkaar.

☰ Opmerking

- Laad de batterijen voorafgaand aan het eerste gebruik 24 uur lang op.

! Waarschuwing

- Controleer de polariteit van de batterijen wanneer u deze in het batterijcompartiment plaatst. Onjuiste plaatsing kan het product beschadigen.

- 1 De batterijen zijn vooraf in de handset geïnstalleerd. Trek de batterijtape van de batterijklep voordat u gaat opladen.

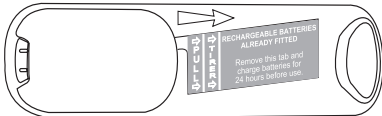

- 2 Plaats de handset op het basisstation om het opladen te starten.

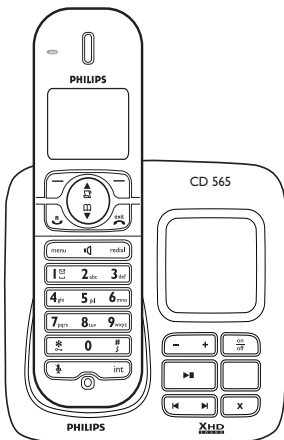

☰ Opmerking

- Het is normaal dat de handset warm wordt tijdens het opladen van de batterijen.

Het batterijniveau controleren

Het batterijpictogram geeft het huidige batterijniveau weer:



De batterij is vol en u hebt maximaal 14 uur beltijd.



De batterij is leeg. Laad de batterij op.

De handset wordt uitgeschakeld als de batterij leeg is. Tijdens een telefoongesprek hoort u waarschuwingstonen wanneer de batterij bijna leeg is. Na de waarschuwing wordt de verbinding verbroken.

Het land instellen

Selecteer uw land om de telefoon goed te laten functioneren.

- 1 Wanneer het welkomstbericht wordt weergegeven, selecteert u uw land en drukt u op **[SELECT]** om te bevestigen.
↳ De landinstelling wordt opgeslagen.
- 2 Stel de datum en de tijd in.
↳ De telefoon is nu klaar voor gebruik.
↳ Als u de datum en tijd later wilt instellen, drukt u op **[TERUG]** om deze instelling over te slaan.

De datum en de tijd instellen

- 1 Druk op **menu**.
- 2 Selecteer **[KLOK & ALARM] > [DATUM/TIJD]** en druk op **[SELECT]** om te bevestigen.
- 3 Druk op de cijfertoetsen om de datum in te voeren en druk vervolgens op **[OK]** om te bevestigen.
 - ↳ Op de handset wordt het menu voor het instellen van de tijd weergegeven.
- 4 Gebruik de cijfertoetsen om de tijd in te voeren.
 - Als de tijd in 12-uursformaat wordt weergegeven, drukt u op ***** om **[AM]** of **[PM]** te selecteren.
- 5 Druk op **[OK]** om te bevestigen.

Het datum- en tijdsformaat instellen

- 1 Druk op **menu**.
- 2 Selecteer **[KLOK & ALARM] > [FORMAAT INSTEL]** en druk op **[SELECT]** om te bevestigen.
- 3 Selecteer **[DATUMFORMAAT]** of **[TIJDSFORMAAT]**.
- 4 Selecteer de instelling. Selecteer **[DD/MM][MM/DD]** als de datumweergave en **[12-UUR]** of **[24-UUR]** als de tijdsweergave. Druk vervolgens op **[SELECT]** om te bevestigen.
 - ↳ De instelling wordt opgeslagen.

Wat is de stand-bymodus?

De telefoon staat in de stand-bymodus wanneer deze niet in gebruik is. Op het stand-byscherm wordt de handsetnaam, het handsetnummer, de datum en tijd, het signaalpictogram en het batterijpictogram weergegeven.

De signaalsterkte controleren

- Het signaalpictogram geeft de status van de verbinding tussen de handset en het basisstation weer. Wanneer het pictogram ononderbroken wordt weergegeven, zijn de handset en het basisstation met elkaar verbonden. Wanneer het pictogram knipperend wordt weergegeven, is de verbinding tussen de handset en het basisstation verbroken.
- Zorg ervoor dat de handset met het basisstation is verbonden voordat u belt of een gesprek aanneemt en de functies van de telefoon gebruikt.
- Als u tijdens een telefoongesprek waarschuwingstonen hoort, is de batterij van de handset bijna leeg of is de handset buiten bereik. Laad de batterij op of beweeg de handset in de richting van het basisstation.

De handset in-/uitschakelen

- Houd  ingedrukt om de handset uit te schakelen. Het scherm van de handset wordt uitgeschakeld.



Opmerking

- Wanneer de handset is uitgeschakeld, kunt u geen oproepen ontvangen.
- Houd  ingedrukt om de handset in te schakelen. Het duurt enkele seconden voordat de handset is ingeschakeld.

4 Telefoongesprekken voeren



Opmerking

- Tijdens een stroomstoring kunt u met de telefoon geen alarmnummers bellen.



Tip

- Controleer de signaalsterkte voordat u gaat bellen en terwijl u een telefoongesprek voert. Raadpleeg voor meer informatie "De signaalsterkte controleren" in het gedeelte Aan de slag.

Bellen

U kunt op de volgende manieren bellen:

- Direct kiezen
- Nummer vooraf kiezen
- Het laatste nummer herhalen
- Kiezen vanuit de herhaallijst
- Kiezen vanuit het telefoonboek
- Kiezen vanuit de bellijst

Direct kiezen

- 1 Druk op .
- 2 Kies het telefoonnummer.
 - ↳ Het nummer wordt gebeld.
 - ↳ De duur van het huidige gesprek wordt weergegeven.

Nummer vooraf kiezen

- 1 Toets het telefoonnummer in.
 - Als u een cijfer wilt wissen, drukt u op [WIS].
 - Als u een pauze wilt inlassen, houdt u  ingedrukt.
- 2 Druk op  om het nummer te bellen.

Het laatste nummer herhalen

- 1 Druk op .
- 2 Druk op redial.
- 3 Druk op [SELECT].
 - ↳ Vervolgens wordt het laatst gekozen nummer opnieuw gekozen.

Kiezen vanuit de herhaallijst

U kunt een nummer kiezen vanuit de herhaallijst.



Tip

- Raadpleeg voor meer informatie "Een nummer herhalen" in het gedeelte Herhaallijst.

Kiezen vanuit het telefoonboek

U kunt een nummer kiezen vanuit het telefoonboek.



Tip

- Raadpleeg voor meer informatie "Kiezen vanuit het telefoonboek" in het gedeelte Telefoonboek.

Kiezen vanuit de bellijst

U kunt een nummer kiezen vanuit de bellijst met uitgaande, inkomende of gemiste gesprekken.



Tip

- Raadpleeg voor meer informatie "Terugbellen" in het gedeelte Bellijst.



Opmerking

- De gesprekstimer geeft de gesprekstijd weer van het huidige gesprek.

Opmerking



- Als u waarschuwingstonen hoort, is de batterij van de handset bijna leeg of is de handset buiten bereik. Laad de batterij op of beweeg de handset in de richting van het basisstation.

Een gesprek beëindigen

U kunt een gesprek op de volgende manieren beëindigen:

- Druk op , of:
- Plaats de handset op het basisstation of het laadstation als de verbinding automatisch wordt verbroken.

Een gesprek aannemen

Wanneer de telefoon overgaat, drukt u op  of  om het gesprek aan te nemen.

⚠ Waarschuwing

- Houd om gehoorschade te voorkomen de handset op voldoende afstand van uw oor wanneer de handset overgaat of wanneer de handsfree-modus is ingeschakeld.

Opmerking

- De service nummerherkenning is beschikbaar als u de service nummerherkenning hebt geactiveerd bij uw serviceprovider.

✪ Tip

- Als u een gesprek hebt gemist, wordt op de handset een bericht weergegeven.

Het belsignaal uitschakelen voor alle inkomende gesprekken

U kunt het belsignaal op twee manieren uitschakelen:



- 1 Houd in de stand-by-modus  ingedrukt.
↳  wordt weergegeven op het scherm.
- 2 Druk wanneer de telefoon overgaat op [STIL].

Het volume van de luidspreker aanpassen

Druk op  of  om het volume aan te passen tijdens een gesprek.

- ↳ Het volume van de luidspreker wordt aangepast en het gesprekscherm wordt opnieuw weergegeven.

De microfoon uitschakelen

- 1 Druk op  tijdens het gesprek.
↳ Op de handset wordt [GELUID UIT] weergegeven.
↳ Uw gesprekspartner kan u niet horen, maar u kunt uw gesprekspartner wel horen.
- 2 Druk nogmaals op  om de microfoon weer in te schakelen.
↳ U kunt nu weer communiceren met uw gesprekspartner.

De luidspreker in- of uitschakelen

Druk op .

Een tweede gesprek beginnen

Opmerking

- Deze service is afhankelijk van het netwerk.



- 1 Druk tijdens een gesprek op  en druk vervolgens op [OK].
↳ Het eerste gesprek wordt in de wacht gezet.
- 2 Kies het tweede nummer.
↳ Het nummer dat op het scherm wordt weergegeven wordt gebeld.

Een tweede gesprek aannemen

Opmerking

- Deze instelling kan per land verschillen.

Wanneer u een regelmatig piepje hoort om aan te geven dat u wordt gebeld, kunt u het gesprek op de volgende manieren aannemen:

- 1 Druk op  en **2**_{abc} om het gesprek aan te nemen.
↳ Het eerste gesprek wordt in de wacht gezet en u bent nu verbonden met de beller.
- 2 Druk op  en  om het huidige gesprek te beëindigen en het eerste gesprek voort te zetten.

Wisselen tussen twee gesprekken

U kunt op de volgende manieren wisselen tussen uw gesprekken:

- 1 Druk op  en **2**_{abc}, of:
- 2 Druk op [OK] en selecteer [WISSELGESPR.]. Druk vervolgens nogmaals op [OK] om te bevestigen.
↳ Het huidige gesprek wordt in de wacht gezet en u bent nu verbonden met de andere beller.

Een conferentiegesprek beginnen

Opmerking

- Deze service is afhankelijk van het netwerk. Informeer bij uw serviceprovider naar mogelijke extra kosten.

Wanneer u twee gesprekken voert, drukt u op [OK], selecteert u [CONFERENTIE] en drukt u vervolgens nogmaals op [SELECT] om te bevestigen.

- ↳ De twee gesprekken worden gecombineerd en er komt een telefonische conferentie tot stand.

5 Intercomgesprek en telefonische conferenties

Een intercomgesprek is een gesprek met een andere handset die met hetzelfde basisstation is verbonden. Bij een telefonische conferentie is er sprake van een conversatie tussen u, een gebruiker van een andere handset en externe gesprekspartners.

Bellen naar een andere handset

Opmerking

- Als bij het basisstation slechts 2 handsets zijn aangemeld, drukt u op **int** om de andere handset te bellen.

- Druk op **int**. De voor de intercomfunctie beschikbare handsets worden weergegeven.
- Selecteer een handsetnummer of voer dat in en druk vervolgens op **[SELECT]** om te bevestigen.
↳ De geselecteerde handset gaat over.
- Druk op **R** op de geselecteerde handset.
↳ De intercomfunctie is nu actief.
- Druk op **exit** om te annuleren of het intercomgesprek te beëindigen.

Opmerking

- Als de geselecteerde handset bezet is met een ander gesprek, hoort u een bezettoon.

Tijdens een telefoongesprek

U kunt een gesprek doorverbinden van de ene handset naar de andere:

- Druk op **int**.
↳ Het huidige gesprek wordt in de wacht gezet.
- Selecteer een handsetnummer of voer dat in en druk vervolgens op **[SELECT]** om te bevestigen.
↳ Wacht tot de andere handset wordt opgenomen.

Wisselen tussen gesprekken

Druk op **int** om te wisselen tussen het externe gesprek en het intercomgesprek.

Een gesprek doorverbinden

- Druk op **int** tijdens het gesprek.
- Selecteer het handsetnummer of voer het in en druk vervolgens op **[SELECT]** om te bevestigen.
- Druk op **exit** wanneer de andere handset wordt opgenomen.
↳ Het gesprek is nu doorverbonden met de geselecteerde handset.

Een conferentiegesprek beginnen

Een 3-weg telefonische conferentie is een gesprek tussen u, de gebruiker van een andere handset en externe bellers. U hebt daarvoor twee handsets nodig die zijn aangemeld bij hetzelfde basisstation.

Tijdens een extern gesprek

- 1 Druk op **int** om intern te bellen.
 - ↳ De voor de intercomfunctie beschikbare handsets worden weergegeven.
 - ↳ Het externe gesprek wordt in de wacht gezet.
- 2 Selecteer een handsetnummer of voer dat in en druk vervolgens op **[SELECT]** om te bevestigen.
 - ↳ De geselecteerde handset gaat over.
- 3 Druk op **R** op de geselecteerde handset.
 - ↳ De intercomfunctie is nu actief.
- 4 Houd **int** ingedrukt op uw handset.
 - ↳ U hebt nu een 3-weg telefonische conferentie tot stand gebracht met het externe gesprek en de geselecteerde handset.
- 5 Druk op **exit** om de telefonische conferentie te beëindigen.

Opmerking

- Druk op **R** om met een andere handset deel te nemen aan een conferentie die al gaande is als **[GEAVANC.INST] > [CONFERENTIE]** is ingesteld op **[AAN]**.

Opmerking

- Als een handset tijdens een telefonische conferentie de verbinding verbreekt, blijft de andere handset verbonden met het externe gesprek.



Tijdens een telefonische conferentie

- 1 Druk op **int** om het externe gesprek in de wacht te zetten en terug te gaan naar het interne gesprek.
 - ↳ Het externe gesprek wordt in de wacht gezet.
- 2 Druk op **int** om te wisselen tussen het externe en het interne gesprek.
- 3 Houd **int** ingedrukt om de telefonische conferentie te herstellen.

6 Letters en cijfers

U kunt letters en cijfers invoeren voor de naam van de handset, vermeldingen in het telefoonboek en voor andere menu-items.

Letters en cijfers invoeren

- 1 Druk een of meerdere keren op de alfanumerieke toets om het gewenste teken in te voeren.
- 2 Druk op [WIS] om het teken te wissen. Druk op / om de cursor naar links en rechts te bewegen.

Toets	Tekens (hoofdletters)
0	. 0 , / ; : " ' ! j ? i * + - % \ ^ ~
1	[Sp] 1 @ _ # = < > () & € £ \$ ¥ [] { } ª § ...
2	A B C 2 Ä Å Æ Á Ã Ä Å Æ Ç Ć Ć
3	D E F 3 Đ Ď Ę Ě ě Ê Ě Ě Ě Δ Φ
4	G H I 4 Ğ Ĩ İ İ Ĭ Ĭ Γ
5	J K L 5 Ŀ Ł Ł Ľ
6	M N O 6 Ñ Ñ Ñ Ó Ô Õ Ö Ö
7	P Q R S 7 Ŗ Š Š Š Š β Π Θ Σ
8	T U V 8 Ţ Ŧ Û Ü Ú Û Ü Û Û Û μ
9	W X Y Z 9 Ÿ Ž ž Ž ž Œ Ø Ω Ξ Ψ

Toets	Tekens (kleine letters)
0	. 0 , / ; : " ' ! j ? i * + - % \ ^ ~
1	[Sp] 1 @ _ # = < > () & € £ \$ ¥ [] { } ª § ...
2	a b c 2 à â Æ á ã ä å ç ç ĉ
3	d e f 3 đ đ ě ě ě ê ě ě ě Δ Φ
4	g h i 4 ğ ĩ î ĩ ĭ ĭ Γ
5	j k l 5 ĵ ł ł ľ
6	m n o 6 ñ ñ ñ ó ô õ ö ö
7	p q r s 7 ŕ š š š š β π θ σ
8	t u v 8 ŧ ŧ ù ú û ü ù ú ù ù μ
9	w x y z 9 ý ž ž ž ž f ø Ω Ξ Ψ

Voorbeeld "Paul"

Druk één keer op 7: P

Druk één keer op 2: a

Druk twee keer op 8: u

Druk drie keer op 5: l

Wisselen tussen hoofdletters en kleine letters

Standaard begint het eerste woord van een zin met een hoofdletter en bestaat de rest uit kleine letters. Houd  ingedrukt om te wisselen tussen hoofdletters en kleine letters.

7 Telefoonboek

Deze telefoon beschikt over een telefoonboek met ruimte voor maximaal 200 vermeldingen. U kunt het telefoonboek openen met de handset. Elke vermelding kan een naam bevatten van maximaal 14 tekens en een nummer van maximaal 24 cijfers.

Het telefoonboek weergeven

Opmerking

- U kunt het telefoonboek slechts op één handset tegelijk weergeven.

- 1 Druk op .
- 2 Selecteer een contactpersoon en bekijk de beschikbare informatie.

Een vermelding zoeken

U kunt als volgt vermeldingen zoeken in het telefoonboek:

- Schuif door de lijst met contactpersonen.
- Voer het eerste teken in van de contactpersoon.

Door de lijst met contactpersonen bladeren

Geef het telefoonboekmenu weer en druk vervolgens op  en  om door de vermeldingen in het telefoonboek te bladeren.

Het eerste teken van een contactpersoon invoeren

- 1 Open het telefoonboekmenu.
- 2 Selecteer **[BELLIJST]**.

- 3 Druk op de alfanumerieke toets die overeenkomt met het teken.
 - ↳ De eerste vermelding die met dit teken begint wordt weergegeven.

Het telefoonboek openen tijdens een gesprek

- 1 Druk op **[OPTIE]**, selecteer **[TELEFOONBOEK]** en druk vervolgens nogmaals op **[SELECT]** om te bevestigen.
- 2 Selecteer de contactpersoon en druk vervolgens op **[SELECT]** om te bevestigen.
 - ↳ Het nummer kan worden bekeken.
- 3 Druk nogmaals op **[SELECT]** om het nummer te bellen.

Kiezen vanuit het telefoonboek

- 1 Druk op  om het telefoonboek te openen.
- 2 Selecteer een contactpersoon in het telefoonboek.
- 3 Druk op  om het nummer te bellen.

Een vermelding toevoegen

Opmerking

- Als het geheugen van het telefoonboek vol is, wordt een bericht weergegeven op de handset. Verwijder enkele vermeldingen om nieuwe vermeldingen te kunnen toevoegen.

- 1 Druk op **menu**.
- 2 Selecteer **[TELEFOONBOEK] > [NWE GEGEVENS]** en druk op **[SELECT]** om te bevestigen.

- 3 Voer de naam in en druk vervolgens op **[OK]** om te bevestigen.
- 4 Voer het nummer in en druk vervolgens op **[BEWAAR]** om te bevestigen.



Tip

- Raadpleeg voor meer informatie over het bewerken van de naam en het nummer het gedeelte Letters en cijfers.



Opmerking

- In het telefoonboek kunnen uitsluitend nieuwe nummers worden opgeslagen.



Tip

- Houd **#** ingedrukt om een pauze in te voegen.

↳ De nieuwe vermelding wordt opgeslagen.

De melodie instellen

U kunt een eigen melodie instellen die wordt afgespeeld wanneer een contactpersoon uit het telefoonboek u belt.



Opmerking

- Om deze functie te kunnen gebruiken, moet de service nummerherkenning actief zijn.

- 1 Druk op **menu**.
- 2 Selecteer **[TELEFOONBOEK] > [SELECT.MELODIE]** en druk op **[SELECT]** om te bevestigen.
- 3 Selecteer een contactpersoon en druk vervolgens op **[WEERGEVEN]**.
- 4 Druk op **[SELECT]** om de melodie voor de contactpersoon in te stellen of te wijzigen.
- 5 Selecteer een melodie voor de contactpersoon en druk vervolgens op **[SELECT]** om te bevestigen.
↳ De melodie is ingesteld.

Een vermelding bewerken

- 1 Druk op **menu**.
- 2 Selecteer **[TELEFOONBOEK] > [BEWERK GEGEV.]** en druk op **[SELECT]** om te bevestigen.
- 3 Selecteer de contactpersoon en druk vervolgens op **[SELECT]** om te bevestigen.
- 4 Bewerk de naam en druk vervolgens op **[OK]** om te bevestigen.
- 5 Bewerk het nummer en druk vervolgens op **[BEWAAR]** om te bevestigen.
↳ De vermelding is opgeslagen.

Een vermelding verwijderen

- 1 Druk op **menu**.
- 2 Selecteer **[TELEFOONBOEK] > [WISSEN]** en druk op **[SELECT]** om te bevestigen.
- 3 Selecteer een contactpersoon en druk vervolgens op **[OK]** om te bevestigen.
↳ De vermelding is verwijderd.

Alle vermeldingen verwijderen

- 1 Druk op **menu**.
- 2 Selecteer **[TELEFOONBOEK] > [ALLES WISSEN]** en druk op **[SELECT]** om te bevestigen.
↳ Op de handset wordt een verzoek om te bevestigen weergegeven.
- 3 Druk op **[OK]** om te bevestigen.
↳ Alle vermeldingen worden verwijderd.

8 Bellijst

De bellijst bevat de belgeschiedenis van alle uitgaande, inkomende en gemiste gesprekken. De belgeschiedenis van inkomende gesprekken bevat de naam en het nummer van de beller en het tijdstip en de datum waarop werd gebeld. Deze functie is beschikbaar als u bij uw serviceprovider de functie nummerherkenning hebt geactiveerd.

De telefoon kan maximaal 50 belvermeldingen opslaan. Het pictogram van de bellijst op de handset knippert om u te herinneren aan gesprekken die u niet hebt beantwoord. Als de beller de weergave van zijn of haar identiteit heeft toegestaan, kunt u de naam of het nummer weergeven. De belvermeldingen worden in chronologische volgorde weergegeven met de laatst ontvangen oproep boven aan de lijst.



Opmerking

- Controleer of het nummer in de bellijst juist is voordat u rechtstreeks vanuit de bellijst terugbelt.

De belvermeldingen weergeven

- 1 Druk op
- 2 Selecteer **[BELLIJST]** en druk op **[SELECT]** om te bevestigen.
↳ De bellijst met inkomende gesprekken wordt weergegeven.
- 3 Selecteer een vermelding en druk vervolgens op **[OPTIE]** om meer beschikbare informatie weer te geven.

Terugbellen

- 1 Druk op
- 2 Selecteer **[BELLIJST]** en druk op **[OPTIE]**.
- 3 Selecteer een vermelding in de lijst.
- 4 Druk op om het nummer te bellen.

Een belvermelding opslaan in het telefoonboek

- 1 Druk op .
- 2 Selecteer **[BELLIJST]**.
- 3 Selecteer een vermelding en druk vervolgens op **[OPTIE]** om te bevestigen.
- 4 Selecteer **[NUMMER OPSLAAN]** en druk op **[SELECT]** om te bevestigen.
- 5 Voer de naam in en bewerk deze. Druk vervolgens op **[OK]** om te bevestigen.
- 6 Voer het nummer in en bewerk het. Druk vervolgens op **[BEWAAR]** om te bevestigen.
↳ De vermelding is opgeslagen.

Een belvermelding verwijderen

- 1 Druk op .
- 2 Selecteer **[BELLIJST]**.
- 3 Selecteer een vermelding en druk vervolgens op **[OPTIE]** om te bevestigen.
- 4 Selecteer **[WISSEN]** en druk vervolgens op **[SELECT]** om te bevestigen.
↳ De vermelding is verwijderd.

Alle belvermeldingen verwijderen

- 1 Druk op .
- 2 Selecteer **[BELLIJST]**.
- 3 Druk op **[OPTIE]** om het optiemenu weer te geven.
- 4 Selecteer **[ALLES WISSEN]** en druk vervolgens op **[SELECT]** om te bevestigen.
↳ Op de handset wordt een verzoek om te bevestigen weergegeven.
- 5 Druk op **[OK]** om te bevestigen.
↳ Alle vermeldingen worden verwijderd.

9 Herhaallijst

De herhaallijst bevat de belgeschiedenis van de uitgaande gesprekken. De lijst bevat de namen en/of nummers die u hebt gebeld. De telefoon kan maximaal 10 herhaalvermeldingen opslaan.

De herhaalvermeldingen bekijken

- 1 Druk op **redial** om de lijst met gebelde nummers weer te geven.
- 2 Selecteer een vermelding en druk op **[SELECT]**.

Een nummer herhalen

- 1 Druk op **redial**.
- 2 Selecteer de vermelding die u wilt bellen. Druk op .
 - ↳ Het nummer wordt gebeld.

Een herhaalvermelding opslaan in het telefoonboek

- 1 Druk op **redial** om de lijst met gebelde nummers weer te geven.
- 2 Selecteer een vermelding en druk vervolgens op **[SELECT]** en **[OPTIE]**.
- 3 Selecteer **[NUMMER OPSLAAN]** en druk vervolgens op **[SELECT]** om te bevestigen.
- 4 Voer de naam in en bewerk deze. Druk vervolgens op **[OK]** om te bevestigen.
- 5 Voer het nummer in en bewerk het. Druk vervolgens op **[BEWAAR]** om te bevestigen.
 - ↳ De vermelding is opgeslagen.

Een herhaalvermelding verwijderen

- 1 Druk op **redial** om de lijst met gebelde nummers weer te geven.
- 2 Selecteer een vermelding en druk vervolgens op **[SELECT]** en **[OPTIE]**.
- 3 Selecteer **[WISSEN]** en druk op **[SELECT]**.
 - ↳ De vermelding is verwijderd.

Alle herhaalvermeldingen verwijderen

- 1 Druk op **redial** om de lijst met gebelde nummers weer te geven.
- 2 Druk op **[SELECT]** en vervolgens op **[OPTIE]** om het optiemenu te openen.
- 3 Selecteer **[ALLES WISSEN]** en druk op **[SELECT]** om te bevestigen.
- 4 Op de handset wordt een verzoek om te bevestigen weergegeven.
- 5 Druk op **[OK]** om te bevestigen.
 - ↳ Alle vermeldingen worden verwijderd.

10 Persoonlijke instellingen

Pas de instellingen van de telefoon naar wens aan.

Het telefoonscherm instellen

De handset een naam geven

De naam van de handset mag maximaal 14 tekens lang zijn. De naam wordt in de stand-bymodus op het scherm van de handset weergegeven.

- 1 Druk op **menu**.
- 2 Selecteer **[PERS. INSTEL]** > **[HANDSETNAAM]** en druk op **[SELECT]** om te bevestigen.
- 3 Voer de naam in of bewerk deze. Als u een teken wilt wissen, drukt u op **[WIS]**.
- 4 Druk op **[OK]** om te bevestigen.
↳ De instelling wordt opgeslagen.

De schermtaal instellen



Opmerking

- Deze functie is uitsluitend van toepassing op modellen met ondersteuning voor verschillende talen.
- De talen waar u tussen kunt kiezen, kunnen per land verschillen.

- 1 Druk op **menu**.
- 2 Selecteer **[PERS. INSTEL]** > **[TAAL]** en druk op **[SELECT]** om te bevestigen.
- 3 Selecteer een taal en druk op **[SELECT]** om te bevestigen.
↳ De instelling wordt opgeslagen.

Geluiden instellen

De beltoon van de handset instellen

U kunt kiezen uit 15 beltonen.

- 1 Druk op **menu**.
- 2 Selecteer **[PERS. INSTEL]** > **[MELODIE]** > **[BELTONEN]** en druk op **[SELECT]** om te bevestigen.
- 3 Selecteer een beltoon en druk vervolgens op **[SELECT]** om te bevestigen.
↳ De instelling wordt opgeslagen.

Het beltoonvolume van de handset instellen

U kunt voor de beltoon 6 volumeneaus instellen of de beltoon uitschakelen met **[UIT]**.

- 1 Druk op **menu**.
- 2 Selecteer **[PERS. INSTEL]** > **[MELODIE]** > **[BELTOON VOLUME]** en druk op **[SELECT]** om te bevestigen.
- 3 Selecteer een volumeneau en druk vervolgens op **[SELECT]** om te bevestigen.
↳ De instelling wordt opgeslagen.



Tip

- Als u in de stand-bymodus de beltoon wilt uitschakelen, houdt u **#** ingedrukt. wordt op het scherm weergegeven.

De toetstoon instellen

De toetstoon is het geluid dat u hoort wanneer u op een toets van de handset drukt.

- 1 Druk op **menu**.
- 2 Selecteer **[PERS. INSTEL]** > **[MELODIE]** > **[TOETS TONEN]** en druk op **[SELECT]** om te bevestigen.
- 3 Selecteer **[AAN]/[UIT]** en druk op **[SELECT]** om te bevestigen.
↳ De instelling wordt opgeslagen.

De geluidskwaliteit verbeteren

De XHD-geluidsmodus (Extreme High Definition) is een exclusieve functie om High Fidelity-signalen naar de handset te sturen. Met deze functie klinken telefoongesprekken als levensechte gesprekken.

In de stand-bymodus:

- 1 Druk op **menu**.
- 2 Selecteer **[GEAVANC.INST] > [XHD GELUID]** en druk op **[SELECT]** om te bevestigen.
- 3 Selecteer de nieuwe instelling en druk vervolgens op **[SELECT]** om te bevestigen.
↳ De instelling wordt opgeslagen.

Tijdens een telefoongesprek:

- 1 Druk op **[OPTIE]** om het optiemenu weer te geven.
- 2 Wijzig de XHD-instelling.
- 3 Druk ter bevestiging op **[SELECT]**.
↳ De instelling wordt opgeslagen.

11 Belfuncties

De telefoon ondersteunt een aantal belfuncties waarmee u gesprekken kunt afhandelen en beheren.

Automatisch ophangen

Om een gesprek te beëindigen, plaatst u de handset op het basisstation of op de lader.

Automatisch ophangen activeren/deactiveren

- 1 Druk op **menu**.
- 2 Selecteer **[PERS. INSTEL] > [AUT. OPHANGEN]** en druk op **[SELECT]** om te bevestigen.
- 3 Selecteer **[AAN]/[UIT]** en druk op **[SELECT]** om te bevestigen.
↳ De instelling wordt opgeslagen.



Opmerking

- Wanneer automatisch ophangen is uitgeschakeld, is de luidspreker automatisch ingeschakeld.

Automatische conferentie

Als u met een andere handset wilt deelnemen aan een extern gesprek, drukt u op .

Automatische conferentie activeren/deactiveren

- 1 Druk op **menu**.
- 2 Selecteer **[GEAVANC.INST] > [CONFERENTIE]** en druk op **[SELECT]** om te bevestigen.
- 3 Selecteer **[AAN]/[UIT]** en druk op **[SELECT]** om te bevestigen.
↳ De instelling wordt opgeslagen.

Kiesmodus



Opmerking

- Deze functie is uitsluitend van toepassing op modellen die zowel puls- als toonkiezen ondersteunen.

De kiesmodus moet worden ingesteld op het telefoonsignaal dat in uw land wordt gebruikt. De telefoon ondersteunt toonkiezen (DTMF) en pulskiezen (kiesschijf). Neem voor meer informatie contact op met de serviceprovider.

De kiesmodus instellen

- 1 Druk op **menu**.
- 2 Selecteer **[GEAVANC.INST] > [KIESMODUS]** en druk op **[SELECT]** om te bevestigen.
- 3 Selecteer de kiesmodus en druk vervolgens op **[SELECT]** om te bevestigen.
↳ De instelling wordt opgeslagen.



Opmerking

- Als de telefoon is ingesteld op de modus voor pulskiezen, drukt u tijdens een gesprek op  om tijdelijk om te schakelen naar de modus voor toonkiezen. Op het scherm wordt 'd' weergegeven. De cijfers die voor dit gesprek worden ingetoetst, worden vervolgens als toonsignalen verzonden.

Flashsignaalduur instellen

Zorg ervoor dat de flashsignaalduur goed is ingesteld om tijdens een gesprek een tweede gesprek te kunnen aannemen. Meestal is de telefoon al ingesteld op de juiste flashsignaalduur. U kunt kiezen uit 3 opties: **[KORT]**, **[MIDDEL]** en **[LANG]**. Het aantal beschikbare opties kan per land verschillen. Neem voor meer informatie contact op met de serviceprovider.

De flashsignaalduur instellen

- 1 Druk op **menu**.
- 2 Selecteer **[GEAVANC.INST] > [FLASHDUUR]** en druk op **[SELECT]** om te bevestigen.
- 3 Selecteer een optie en druk op **[SELECT]** om te bevestigen.
↳ De instelling wordt opgeslagen.

Automatische voorkeuze

Met deze functie wordt het nummer dat u kiest gecontroleerd en opgemaakt voordat het daadwerkelijk wordt gebeld. Het voorkeuzenummer kan het in het menu ingestelde detectienummer vervangen. U stelt bijvoorbeeld 604 in als het detectienummer en 1250 als het voorkeuzenummer. Toetst u vervolgens nummer 6043338888 in, dan wijzigt uw telefoon het nummer in 12503338888 wanneer dit daadwerkelijk wordt gekozen.

Opmerking

- De maximale lengte van een detectienummer is 5 cijfers. De maximale lengte van een automatisch voorkeuzenummer is 10 cijfers.

Automatisch voorkeuzenummer instellen

- 1 Druk op **menu**.
- 2 Selecteer **[GEAVANC.INST] > [VOORK. NUM.]** en druk op **[SELECT]** om te bevestigen.
- 3 Voer het detectienummer in en druk vervolgens op **[OK]** om te bevestigen.
- 4 Voer het voorkeuzenummer in en druk vervolgens op **[OK]** om te bevestigen.
↳ De instelling wordt opgeslagen.

Opmerking

- Als u een pauze wilt inlassen, houdt u **#** ingedrukt.

Opmerking

- Als het voorkeuzenummer is ingesteld en het detectienummer leeg is, wordt het voorkeuzenummer toegevoegd aan alle uitgaande gesprekken.

Opmerking

- Deze functie is niet beschikbaar wanneer het te kiezen nummer begint met *** of #**.

Eerste beltoon

Als u bij de serviceprovider nummerherkenning hebt geactiveerd, kan de telefoon de eerste beltoon onderdrukken voordat de naam van de beller op het scherm wordt weergegeven. Nadat de telefoon opnieuw is ingesteld (reset), stelt de telefoon automatisch vast of de service nummerherkenning is geactiveerd en wordt de functie voor het onderdrukken van de eerste beltoon gestart. U kunt deze functie naar wens wijzigen. Deze functie is uitsluitend van toepassing op modellen met ondersteuning van de functie eerste beltoon.

De eerste beltoon in-/uitschakelen

- 1 Druk op **menu**.
- 2 Selecteer **[GEAVANC.INST] > [1STE BELTOON]** en druk op **[SELECT]** om te bevestigen.
- 3 Selecteer **[AAN]/[UIT]** en druk op **[OK]** om te bevestigen.
↳ De instelling wordt opgeslagen.

Opmerking

- Als u de status van de functie eerste beltoon opnieuw wilt instellen, gaat u naar het menu **Resetten**.

ECO-modus

De **ECO**-modus verlaagt het zendvermogen van de handset en het basisstation.

- 1 Druk op **menu**.
- 2 Selecteer [**GEAVANC.INST**] > [**ECO**] en druk op [**SELECT**] om te bevestigen.
- 3 Selecteer de nieuwe instelling en druk vervolgens op [**OK**] om te bevestigen.
 - ↳ De instelling wordt opgeslagen.
 - ↳ **ECO** wordt in plaats van γ weergegeven in de stand-bymodus.



Opmerking

- Wanneer de **ECO**-modus is geactiveerd, kan het verbindingbereik tussen de handset en het basisstation worden verkleind.

12 Extra functies

De telefoon beschikt over extra functies die u helpen georganiseerd en geïnformeerd te werken.

Alarmklok

De telefoon heeft een ingebouwde alarmklok. Hieronder vindt u informatie over het instellen van de alarmklok.

Het alarm instellen

- 1 Druk op **menu**.
- 2 Selecteer **[KLOK & ALARM] > [ALARM]** en druk op **[SELECT]** om te bevestigen.
- 3 Selecteer **[EENMALIG AAN] of [DAGELIJKS AAN]** en druk op **[SELECT]** om te bevestigen.
- 4 Voer de alarmtijd in.
- 5 Druk op **[OK]** om te bevestigen.
↳ Het alarm wordt ingesteld en  wordt op het scherm weergegeven.



Tip

- Druk op  om te wisselen tussen **[AM]/[PM]**.

Het alarm uitschakelen

Wanneer het alarm klinkt

- 1 Druk op een willekeurige toets om het alarm uit te schakelen.

Voordat het alarm klinkt

- 1 Druk op **menu**.

- 2 Selecteer **[KLOK & ALARM] > [ALARM]** en druk op **[SELECT]** om te bevestigen.
- 3 Selecteer **[UIT]** en druk op **[SELECT]** om te bevestigen.
↳ De instelling wordt opgeslagen.

De alarmmelodie instellen

- 1 Druk op **menu**.
- 2 Selecteer **[KLOK & ALARM] > [ALARMELODIE]** en druk op **[SELECT]** om te bevestigen.
- 3 Selecteer een nieuwe melodie en druk op **[SELECT]** om te bevestigen.
↳ De instelling wordt opgeslagen.



Opmerking

- Het alarmvolume wordt op hetzelfde niveau ingesteld als het beltoonvolume. Als de beltoon is uitgeschakeld, wordt het alarmvolume ingesteld op niveau 1.

Automatische klok



Opmerking

- Deze service is afhankelijk van het netwerk.



Opmerking

- Om deze functie te kunnen gebruiken, moet de service nummerherkenning actief zijn.

Met de automatische klok wordt de datum en tijd op de telefoon automatisch gesynchroniseerd met het openbare telefoonnet. Om de datum te kunnen synchroniseren, moet het juiste jaar zijn ingesteld.

- 1 Druk op **menu**.
- 2 Selecteer **[KLOK & ALARM] > [WEKFUNCTIE]** en druk op **[SELECT]** om te bevestigen.

- 3 Selecteer [AAN]/[UIT]. Druk op [SELECT].
↳ De instelling wordt opgeslagen. .

Toetsenblokvergrendeling

U kunt het toetsenblok vergrendelen om te voorkomen dat onbedoeld een toets wordt ingedrukt.

Het toetsenblok vergrendelen

- 1 Houd in de stand-bymodus * ingedrukt.
↳ Het toetsenblok wordt vergrendeld.



Opmerking

- Wanneer het toetsenblok vergrendeld is, kunt u niet bellen. U kunt wel inkomende gesprekken aannemen. Tijdens het gesprek is het toetsenblok ontgrendeld, maar het wordt automatisch opnieuw vergrendeld zodra het gesprek is beëindigd.

Het toetsenblok ontgrendelen

- 1 Houd * ingedrukt.
↳ Het toetsenblok wordt ontgrendeld.

De handset zoeken

- 1 Druk op •) op het basisstation.
↳ Alle bij het basisstation aangemelde handsets gaan over.
- 2 Druk nogmaals op •) op het basisstation om het overgaan van de handsets te stoppen.
↳ Alle handsets stoppen met overgaan, of:
- 3 Druk op een toets van een handset om het overgaan te stoppen.

13 Geavanceerde instellingen

De handsets aanmelden

U kunt extra handsets aanmelden bij het basisstation. U kunt maximaal 5 handsets aanmelden bij het basisstation.

Automatisch aanmelden

- 1 Plaats de handset op het basisstation.
 - ↳ De handset detecteert het basisstation en start automatisch met aanmelden.
 - ↳ Het aanmelden is in minder dan 2 minuten voltooid. Het basisstation kent automatisch een handsetnummer toe aan de handset.

Handmatig aanmelden

Als automatisch aanmelden niet lukt, meldt u de handset handmatig aan bij het basisstation.

- 1 Druk op **menu** op de handset.
- 2 Selecteer **[GEAVANC.INST] > [AANMELDEN]** en druk op **[SELECT]** om te bevestigen.
- 3 Houd op het basisstation **•••** 5 seconden ingedrukt tot u ter bevestiging een piepje hoort.
- 4 Voer de pincode van het systeem in. Druk op **[WIS]** voor eventuele correcties.
- 5 Druk op **[OK]** om de pincode te bevestigen.
 - ↳ Het aanmelden is in minder dan 2 minuten voltooid. Het basisstation kent automatisch een handsetnummer toe aan de handset.

Opmerking

- Als de pincode onjuist is of binnen een bepaalde tijd geen basisstation wordt gevonden, wordt op de handset een bericht weergegeven. Herhaal de bovenstaande procedure wanneer het aanmelden niet lukt.

Opmerking

- De vooraf ingestelde pincode is 0000. Deze code kan niet worden gewijzigd.

De handsets afmelden

- 1 Als twee handsets bij hetzelfde basisstation zijn aangemeld, kunt u de ene handset afmelden met de andere.
- 2 Druk op **menu**.
- 3 Selecteer **[GEAVANC.INST] > [AFMELDEN]** en druk op **[SELECT]** om te bevestigen.
- 4 Voer de pincode van het systeem in. (De vooraf ingestelde pincode is 0000.) Druk op **[WIS]** om het nummer te verwijderen.
- 5 Selecteer het handsetnummer dat u wilt afmelden.
- 6 Druk op **[OK]** om te bevestigen.
 - ↳ De handset is afgemeld.

Tip

- In de stand-bymodus wordt het handsetnummer naast de handsetnaam weergegeven.

Standaardinstellingen herstellen

U kunt de telefooninstellingen opnieuw instellen op de oorspronkelijke fabrieksinstellingen.

- 1 Druk op **menu**.
- 2 Selecteer **[GEAVANC.INST] > [RESETTEN]** en druk op **[SELECT]** om te bevestigen.
 - ↳ Op de handset wordt een verzoek om te bevestigen weergegeven.
- 3 Druk op **[OK]** om te bevestigen.
 - ↳ Alle instellingen worden opnieuw ingesteld.
 - ↳ Het welkomtscherm wordt weergegeven.



Tip

- Raadpleeg voor meer informatie over de standaardinstellingen het gedeelte Standaardinstellingen.

14 Antwoordapparaat

Opmerking

- Uitsluitend beschikbaar voor CD565.

De telefoon is uitgerust met een antwoordapparaat waarmee niet-beantwoorde gesprekken worden opgenomen wanneer het antwoordapparaat is ingeschakeld. Standaard is het antwoordapparaat ingesteld op de modus **[ANTW & OPNEM.]**. U kunt het antwoordapparaat op afstand bedienen en de instellingen wijzigen via het antwoordapparaatmenu op de handset.

De LED-berichtenteller (7-segmentweergave voor twee cijfers) op het basisstation geeft het aantal berichten weer wanneer het antwoordapparaat is ingeschakeld.

.	Het antwoordapparaat is ingeschakeld.
Geen weergave	Het antwoordapparaat is uitgeschakeld.
--	Geheugen vol
AA	Het antwoordapparaat kan op afstand worden bediend (zowel met de handset als met een telefoon geschikt voor toonkiezen).
[]	Opnemen
x.	Volumeniveau aanpassen Aantal berichten

Het antwoordapparaat inschakelen

U kunt het antwoordapparaat inschakelen via het basisstation of de handset.

Via de handset

- 1 Druk op **menu**.
- 2 Selecteer **[ANTWOORD APP.] > [ANTW. AAN/UIT]** en druk op **[SELECT]** om te bevestigen.
- 3 Selecteer **[AAN]** en druk op **[SELECT]** om te bevestigen.
↳ De instelling wordt opgeslagen.

Via het basisstation

- 1 Druk op $\frac{on}{off}$ om het antwoordapparaat in de stand-bymodus in te schakelen.

Opmerking

- Wanneer het antwoordapparaat is ingeschakeld, worden inkomende gesprekken beantwoord nadat de telefoon een bepaald aantal malen is overgegaan, afhankelijk van de instelling voor de beltoonvertraging.

Het antwoordapparaat uitschakelen

U kunt het antwoordapparaat uitschakelen via het basisstation of de handset.

Via de handset

- 1 Druk op **menu**.
- 2 Selecteer **[ANTWOORD APP.] > [ANTW. AAN/UIT]** en druk op **[SELECT]** om te bevestigen.
- 3 Selecteer **[UIT]** en druk op **[SELECT]** om te bevestigen.
↳ De instelling wordt opgeslagen.

Via het basisstation

- 1 Druk op $\frac{on}{off}$ om het antwoordapparaat in de stand-bymodus uit te schakelen.

De taal instellen voor het antwoordapparaat

Opmerking

- Deze functie is uitsluitend van toepassing op modellen met ondersteuning voor verschillende talen.

De taal voor het antwoordapparaat is de taal voor de uitgaande berichten.

- 1 Druk op **menu**.
- 2 Selecteer **[ANTWOORD APP.] > [INSTELLINGEN] > [TAAL MELDTEKST]** en druk op **[SELECT]** om te bevestigen.
- 3 Selecteer een taal en druk op **[SELECT]** om te bevestigen.
↳ De instelling wordt opgeslagen.

De antwoordmodus instellen

U kunt het antwoordapparaat instellen en selecteren of de beller een bericht kan achterlaten. Selecteer **[ANTW & OPNEM.]** als u de bellers wilt toestaan een bericht achter te laten. Selecteer **[ZONDER. OPNEM.]** als u de bellers niet wilt toestaan een bericht achter te laten.

- 1 Druk op **menu**.
- 2 Selecteer **[ANTWOORD APP.] > [ANTW. MODUS]** en druk op **[SELECT]** om te bevestigen.
- 3 Selecteer een antwoordmodus en druk op **[SELECT]** om te bevestigen.
↳ De instelling wordt opgeslagen.

Opmerking

- Als het geheugen vol is, schakelt het antwoordapparaat automatisch over naar de modus **[ZONDER. OPNEM.]**.

Uitgaande berichten (OGM)

Een uitgaand bericht is het bericht dat de beller hoort wanneer het antwoordapparaat het gesprek aanneemt. Het antwoordapparaat heeft twee vooraf opgenomen uitgaande berichten: voor de modus **[ANTW & OPNEM.]** en de modus **[ZONDER. OPNEM.]**.

Een uitgaand bericht opnemen

De maximale lengte van het uitgaande bericht dat u kunt opnemen is 3 minuten. Het nieuw opgenomen bericht vervangt automatisch het oude bericht.

- 1 Druk op **menu**.
- 2 Selecteer **[ANTWOORD APP.] > [UITG. BOODS. OPN]** en druk op **[SELECT]** om te bevestigen.
- 3 Selecteer **[ANTW & OPNEM.]** of **[ZONDER. OPNEM.]** en druk op **[SELECT]** om te bevestigen.
- 4 Selecteer **[UITG. BOODS. OPN]** en druk op **[SELECT]** om te bevestigen.
- 5 De opname begint na het piepje.
- 6 Druk op **[OK]** om de opname te stoppen. Na 3 minuten stopt de opname automatisch.
↳ Het opgenomen uitgaande bericht wordt ter controle automatisch afgespeeld.

Opmerking

- Als u het vooraf opgenomen uitgaande bericht wilt herstellen, wist u het huidige uitgaande bericht.

Het huidige uitgaande bericht beluisteren

- 1 Druk op **menu**.
- 2 Selecteer **[ANTWOORD APP.] > [UITG. BOODS. OPN]** en druk op **[SELECT]** om te bevestigen.

- 3 Selecteer **[ANTW & OPNEM.]** of **[ZONDER. OPNEM.]**. Druk op **[SELECT]** om te bevestigen.
- 4 Selecteer **[AFSPELEN]** en druk op **[SELECT]** om te bevestigen.
 - ↳ De handset speelt het huidige uitgaande bericht af.

Een uitgaand bericht wissen

- 1 Druk op **menu**.
- 2 Selecteer **[ANTWOORD APP.] > [UITG. BOODS. OPN]** en druk op **[SELECT]** om te bevestigen.
- 3 Selecteer **[ANTW & OPNEM.]** of **[ZONDER. OPNEM.]** en druk op **[SELECT]** om te bevestigen.
- 4 Selecteer **[WISSEN]** en druk op **[SELECT]** om te bevestigen.
- 5 Het vooraf opgenomen uitgaande bericht wordt hersteld.



Opmerking

- Een tevoren opgenomen uitgaand bericht kan niet worden verwijderd.

Ingekomen berichten (ICM)

Elk bericht kan maximaal 3 minuten lang zijn. Wanneer een nieuw bericht wordt ontvangen, knippert de indicator voor nieuwe berichten op het antwoordapparaat en wordt op de handset een bericht weergegeven.



Opmerking

- Als u de telefoon opneemt terwijl een beller een bericht inspreekt, stopt de opname en kunt u rechtstreeks met de beller spreken.



Opmerking

- Als het geheugen vol is, schakelt het antwoordapparaat automatisch over naar de modus **[ZONDER. OPNEM.]**. Verwijder oude berichten om plaats te maken voor nieuwe berichten.

De ingekomen berichten beluisteren

Ingekomen berichten worden afgespeeld in de volgorde waarin de berichten zijn opgenomen.

Vanaf het basisstation

- Afspelen starten/stoppen: druk op **▶■**.
- Volume aanpassen: druk op **+ / -**.
- Terugspoelen:
 - Tijdens het afspelen van een bericht drukt u op **◀■** om het bericht opnieuw vanaf het begin af te spelen.
 - Tijdens de eerste seconde van het huidige bericht drukt u op **◀■** om het vorige bericht af te spelen.
- Vooruitspoelen: druk op **▶■** om naar het volgende bericht te gaan.
- Het huidige bericht verwijderen: druk op **X**.



Opmerking

- Verwijderde berichten kunnen niet worden hersteld.

Vanaf de handset

- 1 Druk op **menu**.
 - 2 Selecteer **[ANTWOORD APP.] > [AFSPELEN]** en druk op **[SELECT]** om te bevestigen.
 - ↳ De nieuwe berichten worden afgespeeld. Als er geen nieuw bericht is, worden de oude berichten afgespeeld.
- Druk op **[TERUG]** om het afspelen te stoppen.
 - Druk op **[☑]** om het optiemenu weer te geven.
 - Druk op **▲/▼** om het volume te verhogen of verlagen.

Een ingekomen bericht verwijderen

Vanaf het basisstation

- 1 Druk tijdens het afspelen op **X**.
↳ Het huidige bericht wordt verwijderd.

Vanaf de handset

- 1 Druk tijdens het afspelen van het bericht op **☑** om het optiemenu weer te geven.
- 2 Selecteer **[WISSEN]** en druk op **[SELECT]** om te bevestigen.
↳ Het huidige bericht wordt verwijderd.

Alle oude ingekomen berichten verwijderen

Vanaf het basisstation

- 1 Houd in de stand-bymodus **X** ingedrukt.
↳ Alle oude berichten worden definitief verwijderd.

Vanaf de handset

- 1 Druk op **menu** op de handset.
- 2 Selecteer **[ANTWOORD APP.] > [ALLES WISSEN]** en druk op **[SELECT]** om te bevestigen.
↳ Op de handset wordt een verzoek om te bevestigen weergegeven.
- 3 Druk op **[OK]** om te bevestigen.
↳ Alle oude berichten worden definitief verwijderd.



Opmerking

- U kunt uitsluitend afgespeelde berichten verwijderen. Verwijderde berichten kunnen niet worden hersteld.

Meeluisteren

U kunt de beller horen terwijl deze een bericht achterlaat. Zo kunt u beslissen of u wel of niet rechtstreeks met de beller wilt spreken.

Vanaf het basisstation

Druk op **+ / -** om het luidsprekervolume aan te passen terwijl u meeluistert. Met het laagste volumeniveau schakelt u het meeluisteren uit.

De beltoonvertraging inschakelen

U kunt het aantal malen instellen dat de telefoon moet overgaan voordat het antwoordapparaat het gesprek aanneemt.

- 1 Druk op **menu**.
- 2 Selecteer **[ANTWOORD APP.] > [INSTELLINGEN] > [TOON VERTRA.]** en druk op **[SELECT]** om te bevestigen.
- 3 Selecteer een nieuwe instelling en druk op **[SELECT]** om te bevestigen.
↳ De instelling wordt opgeslagen.



Opmerking

- Het antwoordapparaat moet zijn ingeschakeld voordat deze instelling kan worden toegepast.



Tip

- Wanneer u het antwoordapparaat op afstand wilt bedienen, raden we u aan de beltoonvertraging in te stellen op de modus **[SPAARFUNCTIE]**. Dit is een voordelige manier om uw berichten te beheren. Wanneer er nieuwe berichten zijn, neemt het antwoordapparaat op na 3 beltonen. Wanneer er geen nieuwe berichten zijn, neemt het antwoordapparaat op na 5 beltonen.

Toegang op afstand

U kunt het antwoordapparaat bedienen terwijl u zich elders bevindt. Bel simpelweg uw telefoon met een telefoontoestel dat geschikt is voor toonkiezen en voer de pincode van 4 cijfers in.

Opmerking

- De pincode voor toegang op afstand is dezelfde als de pincode voor het systeem. De vooraf ingestelde pincode is 0000.

Externe toegang activeren/deactiveren

U kunt externe toegang tot het antwoordapparaat toestaan of blokkeren.

- 1 Druk op **menu**.
- 2 Selecteer **[ANTWOORD APP.] > [INSTELLINGEN] > [REMOTE MODUS]** en druk op **[SELECT]** om te bevestigen.
- 3 Selecteer een nieuwe instelling en druk op **[SELECT]** om te bevestigen.
 - ↳ De instelling wordt opgeslagen.

Het antwoordapparaat op afstand bedienen

- 1 Bel het nummer van het antwoordapparaat met een telefoon geschikt voor toonkiezen.
- 2 Druk op **#** zodra het afspelen van het uitgaande bericht begint.
- 3 Voer de pincode in.
 - ↳ U hebt nu toegang tot het antwoordapparaat en de nieuwe berichten worden afgespeeld.

Opmerking

- U krijgt 2 keer de kans de juiste pincode in te voeren voordat het antwoordapparaat de verbinding verbreekt.

- 4 Druk op een toets om een functie uit te voeren. Raadpleeg voor een overzicht van de beschikbare functies de onderstaande lijst met opdrachten bij toegang op afstand.

Opmerking

- Wanneer er geen berichten worden afgespeeld, verbreekt het antwoordapparaat de verbinding als gedurende 8 seconden geen toets wordt ingedrukt.

Opdrachten bij toegang op afstand

Toets	Functie
1	Hiermee herhaalt u het huidige bericht of speelt u het vorige bericht af.
2	Hiermee speelt u berichten af.
3	Hiermee spoelt u vooruit naar het volgende bericht.
6	Hiermee verwijdert u het huidige bericht.
7	Hiermee schakelt u het antwoordapparaat in (niet beschikbaar tijdens afspelen).
8	Hiermee stopt u het afspelen van het bericht.
9	Hiermee schakelt u het antwoordapparaat uit (niet beschikbaar tijdens afspelen).

De geluidskwaliteit instellen

U kunt de geluidskwaliteit instellen van de berichten die u van het antwoordapparaat ontvangt.

- 1 Druk op **menu**.
- 2 Selecteer **[ANTWOORD APP.] > [INSTELLINGEN] > [BERICHTKWALIT.]** en druk op **[SELECT]** om te bevestigen.
- 3 Selecteer de nieuwe instelling en druk vervolgens op **[SELECT]** om te bevestigen.
 - ↳ De instelling is opgeslagen.

15 Standaardinstellingen

Taal	Verschilt per land
Handsetnaam	PHILIPS
Datum	01-01-09
Datumformaat	DD/MM
Tijd	00:00
Tijdsformaat	24-uur
Automatische klok	Aan
Alarm	Uit
Telefoonboek	Ongewijzigd
Automatisch ophangen	Aan
Flashsignaalduur	Verschilt per land
Netnummer	[Leeg]
Netwerkcode	[Leeg]
Netwerktipe	PSTN (Public Switched Telephone Network - DECT-telefoon voor gebruik in combinatie met het openbare telefoonnetwerk)
Eerste beltoon	Verschilt per land
Conferentie	Uit
Belmelodie handset	Melodie 1
Alarmtoon	Melodie 1
Volume ontvanger	Volume 3
Luidsprekervolume handset	Niveau 3
Beltoonvolume handset	Niveau 3
Toetstoon handset	Aan
XHD-geluid	Aan
Bellijst inkomende gesprekken	[Leeg]
Herhaallijst	[Leeg]
Kiesmodus*	Toon
Automatische voorkeuze	[Leeg]

Standaardinstellingen antwoordapparaat

Antwoordapparaat

Status antwoordapparaat	Aan
Modus antwoordapparaat	Beantwoorden en opnemen
Meeluisteren op basisstation	Aan
Geheugen uitgaande berichten	Vooraf opgenomen uitgaand bericht
Geheugen inkomende berichten	[Leeg]
Toegang op afstand	Uit
Pincode	0000
Gesproken taal	Verschilt per land
Beltoonvertraging	5 beltonen
Luidsprekervolume basisstation	Niveau 3
Berichtkwaliteit	Hoog

Opmerking

- *Functies kunnen per land verschillen

16 Technische gegevens

- In bedrijf: 0 °C tot 35 °C
 - Bij opslag: -25 °C tot 45 °C
- Relatieve vochtigheid**
- In bedrijf: tot 95% bij 40 °C
 - Bij opslag: tot 95% bij 40 °C

Scherm

- Progressieve LCD-achtergrondverlichting
- Algemene telefoonfuncties**

- Twee modi naam- en nummerherkenning
- 10 polyfone beltoonmelodieën en 5 standaard beltoonmelodieën
- Telefonische conferentie en voicemail

- Intercom

Telefoonboek, herhaallijst en bellijst

- Telefoonboek met 200 vermeldingen
- Herhaallijst met 10 vermeldingen
- Bellijst met 50 vermeldingen

Batterij

- 2 oplaadbare AAA-batterijen, Ni-MH 1,2 V 650 mAh

Adapter

- Basisstation: ingang 100 - 240 V 50/60 Hz 0,1 A. Uitgang: 6 V 500 mA
- Lader: ingang 100 - 240 V 50/60 Hz 0,2 A. Uitgang: 6 V 150 mA

Energieverbruik

- Energieverbruik in stand-bymodus: ongeveer 600 mW (CD560); 650 mW (CD565)

Gewicht en afmetingen (CD560)

- Handset: 103 gram
- 164,5 x 27 x 46,5 mm (h x d x b)

- Basisstation: 107 gram
- 79,5 x 107 x 108 mm (h x d x b)

Gewicht en afmetingen (CD565)

- Handset: 103 gram
- 164,5 x 27 x 46,5 mm (h x d x b)

- Basisstation: 139 gram
- 79,5 x 107 x 122 mm (h x d x b)

Temperatuurbereik

17 Veelgestelde vragen

Het signaalpictogram knippert.

- De handset is buiten bereik. Verplaats de handset in de richting van het basisstation.

Als op de handset **[AFGEMELD]** wordt weergegeven, meldt u de handset aan.



Tip

- Raadpleeg voor meer informatie "De handsets aanmelden" in het gedeelte Geavanceerde instellingen.

Wat kan ik doen als het niet lukt de extra handsets aan te melden bij het basisstation?

Het geheugen van het basisstation is vol. Meld handsets die niet worden gebruikt af en probeer het opnieuw.

Geen kiestoon

- Controleer de telefoonaansluitingen.
- De handset is buiten bereik. Verplaats de handset in de richting van het basisstation.

Geen contacttoon

- De handset is niet goed in de houder geplaatst.
- De laadcontactpunten zijn vervuild. Koppel eerst de adapter los en reinig de contactpunten met een vochtige doek.

Ik kan de instellingen van mijn voicemail niet wijzigen. Wat kan ik doen?

De voicemails service wordt beheerd door uw serviceprovider en niet door de telefoon zelf. Neem contact op met de serviceprovider om de instellingen te wijzigen.

De handset op de lader laadt niet op.

- Controleer of de batterijen correct zijn geplaatst.
- Controleer of de handset goed op de lader is geplaatst. Tijdens het laden knippert het batterijpictogram.
- De batterijen zijn defect. Schaf nieuwe batterijen aan bij uw dealer.

Geen weergave

- Controleer of de batterijen zijn opgeladen.
- Controleer de voedings- en telefoonaansluitingen.

Slecht geluid (gekraak, echo enz.)

- De handset is bijna buiten bereik. Verplaats de handset in de richting van het basisstation.
- De telefoon heeft last van interferentie door elektrische apparaten in de nabijheid. Plaats het basisstation uit de buurt van deze apparaten.
- De telefoon bevindt zich in een ruimte met dikke muren. Plaats het basisstation ergens anders.

De handset gaat niet over.

Controleer of de beltoon van de handset is ingeschakeld.

Nummerherkenning werkt niet.

- De service is niet geactiveerd. Neem contact op met uw serviceprovider.
- De informatie van de beller is afgeschermd of niet beschikbaar.

De verbinding tussen de handset en het basisstation valt weg of het geluid stopt tijdens gesprekken.

Controleer of de **ECO**-modus is geactiveerd. Schakel deze modus voor de beste oproepomstandigheden uit om het bereik van de handset te vergroten.



Opmerking

- Als de bovenstaande oplossingen niet helpen, koppelt u de voeding van de handset en van het basisstation los. Probeer het na 1 minuut opnieuw.

ANNEX 1

	ANNEX 1
English	Hereby, Philips Consumer Lifestyle, BU P&A, declares that this [type of equipment] is in compliance with the essential requirements and other relevant provisions of Directive 1999/5/EC.
Finnish	Philips Consumer Lifestyle, BU P&A vakuuttaa täten että [type of equipment] tyyppinen laite on direktiivin 1999/5/EY oleellisten vaatimusten ja sitä koskevien direktiivin muiden ehtojen mukainen.
Dutch	Hierbij verklaart, Philips Consumer Lifestyle, BU P&A dat het toestel [type of equipment] in overeenstemming is met de essentiële eisen en de andere relevante bepalingen van richtlijn 1999/5/EG.
French	Par la présente, Philips Consumer Lifestyle, BU P&A, déclare que l'appareil [type of equipment] est conforme aux exigences essentielles et aux autres dispositions pertinentes de la directive 1999/5/CE
Swedish	Härmed intygar, Philips Consumer Lifestyle, BU P&A, att denna (type of equipment] står i överensstämmelse med de väsentliga egenskapskrav och övriga relevanta bestämmelser som framgår av direktiv 1999/5/EG.
Danish	Undertegnede Philips Consumer Lifestyle, BU P&A erklærer herved, at følgende udstyr [type of equipment] overholder de væsentlige krav og øvrige relevante krav i direktiv 1999/5/EF
German	Hiermit erklärt Philips Consumer Lifestyle, BU P&A die Übereinstimmung des Gerätes [Type of equipment] mit den grundlegenden Anforderungen und den anderen relevanten Festlegungen der Richtlinie 1999/5/EG.
Greek	ΜΕ ΤΗΝ ΠΑΡΟΥΣΑ Philips Consumer Lifestyle, BU P&A ΔΗΛΩΝΕΙ ΟΤΙ [type of equipment] ΣΥΜΜΟΡΦΩΝΕΤΑΙ ΠΡΟΣ ΤΙΣ ΟΥΣΙΩΔΕΙΣ ΑΠΑΙΤΗΣΕΙΣ ΚΑΙ ΤΙΣ ΛΟΙΠΕΣ ΣΧΕΤΙΚΕΣ ΔΙΑΤΑΞΕΙΣ ΤΗΣ ΟΔΗΓΙΑΣ 1999/5/ΕΚ
Italian	Con la presente Philips Consumer Lifestyle, BU P&A dichiara che questo (type of equipment) è conforme ai requisiti essenziali ed alle altre disposizioni pertinenti stabilite dalla direttiva 1999/5/CE.
Spanish	Por medio de la presente, Philips Consumer Lifestyle, BU P&A, declara que el (type of equipment) cumple con los requisitos esenciales y cualesquiera otras disposiciones aplicables o exigibles de la Directiva 1999/5/CE
Portuguese	Philips Consumer Lifestyle, BU P&A declara que este [type of equipment] está conforme com os requisitos essenciais e outras disposições da Directiva 1999/5/CE.
	Property of Philips Consumer Lifestyle

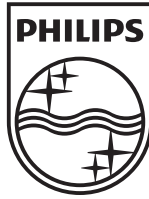

CE 0168

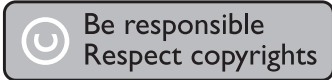

© 2009 Koninklijke Philips Electronics N.V.

All rights reserved.

Gedrukt in China

CD565-565_NL_UM_V1.3