

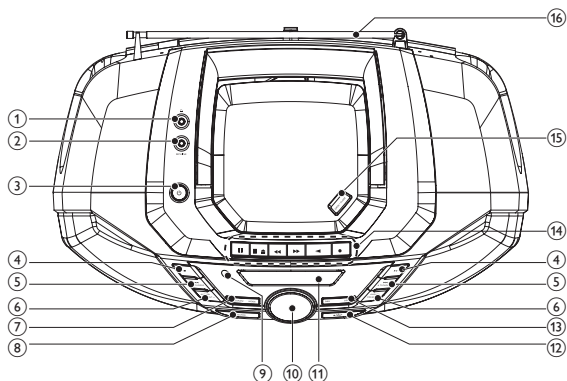

NL Gebruiksaanwijzing

PHILIPS

1



2

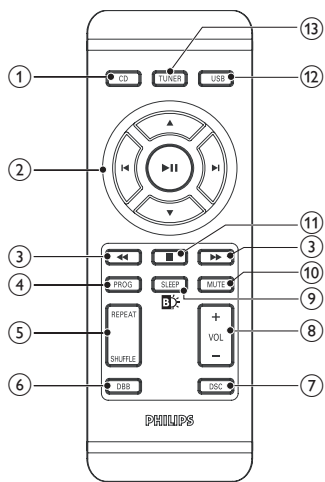

3

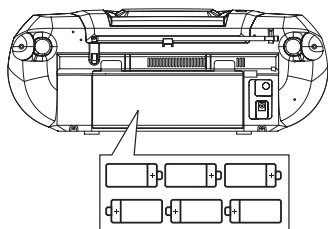

4

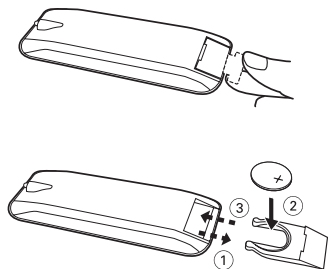

5

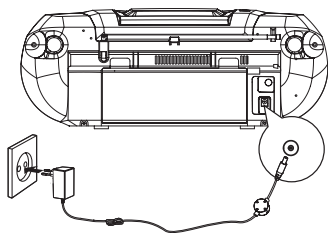

1 Belangrijk

Veiligheid

Belangrijke veiligheidsinstructies

- ① Lees deze instructies.
- ② Bewaar deze instructies.
- ③ Neem alle waarschuwingen in acht.
- ④ Volg alle instructies.
- ⑤ Plaats dit apparaat niet in de nabijheid van water.
- ⑥ Reinig het apparaat uitsluitend met een droge doek.
- ⑦ Dek de ventilatieopeningen niet af. Installeer dit apparaat volgens de instructies van de fabrikant.
- ⑧ Installeer dit apparaat niet in de nabijheid van warmtebronnen zoals radiatoren, warmeluchtroosters, kachels of andere apparaten (zoals versterkers) die warmte produceren.
- ⑨ Plaats het netsnoer zodanig dat niemand erop trapt en het niet wordt afgeklemd, in het bijzonder bij stekkers, stopcontacten en het punt waar het netsnoer uit het apparaat komt.
- ⑩ Gebruik uitsluitend door de fabrikant gespecificeerde toebehoren/accessoires.
- ⑪ Uitsluitend te gebruiken met de wagen, de standaard, het statief, de beugel of het onderstel die/dat is gespecificeerd door de fabrikant of bij het apparaat wordt verkocht. Bij gebruik van een wagen dient u de combinatie wagen/apparaat voorzichtig te verplaatsen om te voorkomen dat deze omvalt. 
- ⑫ Haal bij onweer de stekker van dit apparaat uit het stopcontact. Doe dit ook wanneer het apparaat gedurende langere tijd niet wordt gebruikt.
- ⑬ Laat al het onderhoud verrichten door erkend onderhoudspersoneel. Onderhoud is vereist wanneer het apparaat, het netsnoer of de stekker is beschadigd, wanneer er vloeistof in het apparaat is gekomen of er een voorwerp op het apparaat is gevallen, wanneer het apparaat is blootgesteld aan regen of vocht, wanneer het apparaat niet goed functioneert of wanneer het is gevallen.
- ⑭ **WAARSCHUWING met betrekking tot batterijgebruik – Om te voorkomen dat batterijen gaan lekken, wat kan leiden tot lichamelijk letsel of beschadiging van eigendommen of het apparaat:**
 - Plaats alle batterijen correct met + en - zoals aangegeven op het apparaat.
 - Plaats geen oude en nieuwe of verschillende typen batterijen in het apparaat.
 - Verwijder de batterijen wanneer het apparaat gedurende langere tijd niet wordt gebruikt.
 - De batterijen mogen niet worden blootgesteld aan hoge temperaturen die worden veroorzaakt door zonlicht, vuur en dergelijke.
- ⑮ Stel het apparaat niet bloot aan vocht.
- ⑯ Plaats niets op het apparaat dat gevaar kan opleveren, zoals een glas water of een brandende kaars.



Waarschuwing

- Verwijder de behuizing van dit apparaat nooit.
- Geen enkel onderdeel van dit apparaat hoeft ooit te worden gesmeerd.
- Plaats dit apparaat nooit op andere elektrische apparatuur.
- Houd dit apparaat uit de buurt van direct zonlicht, open vuur of warmte.
- Kijk nooit in de laserstraal in dit apparaat.
- Zorg ervoor dat u altijd toegang hebt tot het netsnoer, de stekker en de adapter om de stroom van dit apparaat uit te schakelen.

Gehoorscherming

Zet het volume niet te hard:

Als u het volume van uw hoofdtelefoon te hard zet, kan dit uw gehoor beschadigen. Dit product kan geluiden produceren met een decibelbereik dat het gehoor kan beschadigen, zelfs als u minder dan een minuut aan het geluid wordt blootgesteld. Het hogere decibelbereik is bedoeld voor mensen die al slechter horen.

Geluid kan misleidend zijn. Na verloop van tijd raken uw oren gewend aan hogere volumes. Als u dus gedurende langere tijd luistert, kan geluid dat u normaal in de oren klinkt, eigenlijk te luid en schadelijk voor uw gehoor zijn. Om u hiertegen te beschermen, dient u het volume op een veilig niveau te zetten voordat uw oren aan het geluid gewend raken en het vervolgens niet hoger te zetten.

Een veilig geluidsniveau instellen:

Zet de volumeregeling op een lage stand.

Verhoog langzaam het volume totdat het aangenaam en duidelijk klinkt, zonder storingen.

Gedurende langere tijd luisteren:

Langdurige blootstelling aan geluid, zelfs op normale, 'veilige' niveaus, kan gehoorbeschadiging veroorzaken.

Gebruik uw apparatuur met zorg en neem een pauze op zijn tijd.

Volg de volgende richtlijnen bij het gebruik van uw hoofdtelefoon.

Luister op redelijke volumes gedurende redelijke perioden.

Let erop dat u niet het volume aanpast wanneer uw oren aan het geluid gewend raken.

Zet het volume niet zo hoog dat u uw omgeving niet meer hoort.

Wees voorzichtig en gebruik de hoofdtelefoon niet in mogelijk gevaarlijke situaties.

Gebruik geen hoofdtelefoon tijdens het besturen van een motorvoertuig, fiets, skateboard enz. Dit levert mogelijk gevaren op in het verkeer en is in veel gebieden niet toegestaan.

- Als u het netsnoer of de aansluiting op het apparaat gebruikt om het apparaat uit te schakelen, dient u ervoor te zorgen dat deze goed toegankelijk zijn.



Let op

- Gebruik van dit product dat niet overeenkomt met de beschrijving in deze handleiding of het maken van aanpassingen kan leiden tot blootstelling aan gevaarlijke straling of een anderszins onveilige werking van dit product.

Kennisgeving

Dit product voldoet aan de vereisten met betrekking tot radiostoring van de Europese Unie.

Dit product voldoet aan de vereisten van de volgende richtlijnen en bepalingen: 2004/108/EG + 2006/95/EG

Eventuele wijzigingen of modificaties aan het apparaat die niet uitdrukkelijk zijn goedgekeurd door Philips Consumer Lifestyle kunnen tot gevolg hebben dat gebruikers het recht verliezen het apparaat te gebruiken.



Recycling

Uw product is vervaardigd van kwalitatief hoogwaardige materialen en onderdelen die gerecycled en opnieuw gebruikt kunnen worden.

Als u op uw product een pictogram van een afvalbak met een kruis erdoor ziet, betekent dit dat het product valt onder de



EU-richtlijn 2002/96/EG:

Gooi het product nooit weg met ander huishoudelijk afval. Win informatie in over de lokale wetgeving omtrent de gescheiden inzameling van elektrische en elektronische producten. Door u op de juiste wijze van de batterijen te ontdoen, voorkomt u negatieve gevolgen voor het milieu en de volksgezondheid.



Uw product bevat batterijen die onder de EU-richtlijn 2006/66/EG vallen. De batterijen mogen niet bij het gewone huishoudelijke afval worden gegooid.

Als u een afvalcontainer op wieltjes met een kruis erdoor met het chemische symbool 'Pb' ziet, betekent dit dat de batterijen voldoen aan de vereiste die is gesteld in de richtlijn voor lood:



Win inlichtingen in over de lokale wetgeving omtrent de gescheiden inzameling van batterijen.

Door u op de juiste wijze van de batterijen te ontdoen, voorkomt u negatieve gevolgen voor het milieu en de volksgezondheid.

Voor het opnemen en afspeken van materiaal kan toestemming nodig zijn. Raadpleeg de Copyright Act van 1956 en de Performer's Protection Acts van 1958 tot en met 1972.

Met het oog op het milieu

Er is geen overbodig verpakkingsmateriaal gebruikt. We hebben ervoor gezorgd dat de verpakking gemakkelijk kan worden gescheiden in drie materialen: karton (de doos), papierpulp (buffer) en polyethyleen (zakken en afdekking).

Het systeem bestaat uit materialen die kunnen worden gerecycled en opnieuw kunnen worden gebruikt wanneer het wordt gedemonteerd door een gespecialiseerd bedrijf. Houd u aan de plaatselijke regelgeving inzake het weggooien van verpakkingsmateriaal, lege batterijen en oude apparatuur.



Be responsible
Respect copyrights

U mag geen kopieën maken van tegen kopiëren beveiligd materiaal, inclusief computerprogramma's, bestanden, uitzendingen en geluidsopnamen. Als u dit doet, overtreedt u het auteursrecht en pleegt u zodoende een misdrijf. Dit apparaat mag niet voor dergelijke doeleinden worden gebruikt.

Dit apparaat beschikt over dit label:



Het Windows Media- en het Windows-logo zijn handelsmerken of gedeponeerde handelsmerken van Microsoft Corporation in de Verenigde Staten en/of andere landen.

2 Uw CD-soundmachine

Inleiding

Met dit apparaat kunt u naar radiozenders luisteren en genieten van muziek die afkomstig is van CD's, audiocassettes en externe apparaten.

Het apparaat beschikt over meerdere geluidseffectinstellingen waarmee u het geluid kunt verrijken, zoals Digital Sound Control (DSC) en Dynamic Bass Boost (DBB).

Wanneer u het opnemen van disc naar cassette activeert, start het apparaat het afspelen van de disc automatisch.

Het apparaat ondersteunt de volgende media-indelingen:



Opmerking

- Het typeplaatje bevindt zich aan de achterkant van het apparaat.

Wat zit er in de doos?

Controleer de inhoud van het pakket:

- Apparaat
- Netspanningsadapter
- Afstandsbediening
- Gebruikershandleiding
- Snelstartgids

Overzicht van het apparaat (zie 1)

- • Hoofdtelefoonaansluiting.
- MP3 LINK**
 - Ingang voor een extern audioapparaat.
- • Hiermee schakelt u het apparaat in of uit.
- • Hiermee stopt u het afspelen.
 - Hiermee wist u een programma.
- • Hiermee start of onderbreekt u het afspelen.
- • Hiermee gaat u naar de vorige/volgende track.
 - Hiermee stemt u af op een radiozender.
 - Hiermee zoekt u binnen een track.
- ALBUM/PRESET +/-**
 - Hiermee selecteert u een voorkeuzezender.
 - Hiermee gaat u naar het vorige/volgende album.
- PROGRAM**

- Hiermee programmeert u tracks en bladert u door het programma.

MODE

- Een afspeelmodus selecteren: REPEAT of SHUFFLE.

8 SOURCE

- Hiermee selecteert u een bron.

9 IR

- Sensor voor de afstandsbediening.

10 -VOLUME +

- Hiermee past u het volume aan.

11 Display

- Hier kunt u de huidige status bekijken.

12

- USB-aansluiting.





13 DBB

- Hiermee schakelt u Dynamic Bass Boost in of uit.

DSC

- Hiermee selecteert u een vooraf ingestelde geluidsinstelling.

14 Bedieningsknoppen voor cassette

-  Hiermee start u het opnemen.
-  Hiermee start u het afspelen.
-  Hiermee kunt u snel terugspoelen/vooruitspoelen.
-  Hiermee stopt u het afspelen of opent u de klep van het cassettedeck.
-  Hiermee onderbreekt u het afspelen of opnemen.

15 OPEN•CLOSE

- Hiermee opent of sluit u het discstation.

16 Antenna

Overzicht van de afstandsbediening (zie 2)

1 CD

- Hiermee selecteert u de discbron.

2 ▲/▼

- Hiermee gaat u naar het vorige/volgende album.
- Hiermee selecteert u een voorkeuzezender.



- Hiermee stemt u af op een radiozender.
- Hiermee gaat u naar de vorige/volgende track.



- Hiermee start of onderbreekt u het afspelen.

3 ◀◀▶▶

- Hiermee zoekt u binnen een track.

4 PROGRAM

- Hiermee programmeert u radiozenders.
- Hiermee programmeert u tracks.

5 REPEAT

- Hiermee selecteert u herhaalmodi.

SHUFFLE

- Hiermee selecteert u modi voor willekeurig afspelen.

6 DBB

- Hiermee schakelt u Dynamic Bass Boost in of uit.

7 DSC

- Hiermee selecteert u een vooraf ingestelde geluidsinstelling.

8 VOL +/-

- Hiermee past u het volume aan.

9 SLEEP/⏸

- Hiermee stelt u de sleeptimer in.
- Hiermee schakelt u de achtergrondverlichting van het apparaat in of uit.

10 MUTE

- Hiermee schakelt u het geluid uit of in.

11 ■

- Hiermee stopt u het afspelen.
- Hiermee wist u een programma.

12 USB

- Hiermee selecteert u de USB-bron.

13 TUNER

- Hiermee selecteert u tuner als bron.

3 Aan de slag



Let op

- Gebruik van dit product dat niet overeenkomt met de beschrijving in deze handleiding of het maken van aanpassingen kan leiden tot blootstelling aan gevaarlijke straling of een anderszins onveilige werking van dit product.

Volg altijd de instructies in dit hoofdstuk op volgorde.

Als u contact opneemt met Philips, wordt u gevraagd naar het model- en serienummer van uw apparaat. Het model- en serienummer bevinden zich aan de onderkant van het apparaat. Noteer de nummers hier:

Modelnummer _____

Serienummer _____

Batterijen plaatsen



Opmerking

- U kunt zowel de batterijen als netspanning gebruiken om het apparaat van stroom te voorzien.
- Bij de accessoires worden geen batterijen geleverd.

- 1 Open het klepje van het batterijcompartiment.
- 2 Plaats 6 batterijen (type: R-20, UM-1 of D-cel) met de juiste polariteit (+/-) zoals aangegeven.
- 3 Sluit het klepje van het batterijcompartiment. (zie 3)

Batterijen in afstandsbediening plaatsen



Let op

- Ontploffingsgevaar! Batterijen uit de buurt houden van hitte, zonlicht of vuur. Batterijen nooit in vuur werpen.
- Risico van verminderde levensduur! Nooit verschillende merken of soorten batterijen door elkaar gebruiken.
- Het product kan beschadigd raken! Batterijen verwijderen wanneer het apparaat gedurende langere tijd niet wordt gebruikt.

Voor het eerste gebruik:

- 1 Verwijder het beschermlijpje om de batterijen van de afstandsbediening te activeren.

De batterijen van de afstandsbediening vervangen:

- 1 Open het klepje van het batterijcompartiment.
- 2 Plaats 1 CR2025-batterij met de juiste polariteit (+/-) zoals aangegeven.
- 3 Sluit het klepje van het batterijcompartiment. (zie 4)

Stroom aansluiten



Waarschuwing

- Het product kan beschadigd raken! Controleer of het netspanningsvoltage overeenkomt met het voltage dat staat vermeld op de achter- of onderzijde van het apparaat.
- Risico van een elektrische schok! Wanneer u het netsnoer loskoppelt, moet u altijd de stekker uit het stopcontact halen. Trek nooit aan het snoer.



Opmerking

- Plaats het apparaat in de buurt van een stopcontact en op een plaats waar u gemakkelijk bij de stekker kunt.

- 1 Sluit de netspanningsadapter aan op de DC-ingang op het apparaat en het stopcontact.
 - Als u het apparaat volledig wilt uitschakelen, trekt u de netspanningsadapter uit het stopcontact. (zie 5)



Opmerking

- Energie besparen: schakel het apparaat na gebruik uit.

Inschakelen

- 1 Druk op 
↳ Het apparaat schakelt over naar de laatst geselecteerde bron.

4 Afspelen

CD afspelen

- 1 Druk op **CD** om de discbron te selecteren.
- 2 Druk op **OPEN•CLOSE** om de disclade te openen.
- 3 Plaats een disc met de bedrukte zijde naar boven en sluit de disclade.
 - ↳ Het afspelen wordt automatisch gestart.
 - Druk op **▶||** om het afspelen te onderbreken of te hervatten.
 - Druk op **■** om het afspelen te stoppen.
 - Voor MP3/WMA-bestanden: druk op **▲/▼** om een album te selecteren.
 - Druk op **|◀/▶|** om een track over te slaan.
 - Houd **◀◀/▶▶** ingedrukt als u in een track wilt zoeken. Laat de knop los om weer normaal af te spelen.

Cassette afspelen



Opmerking

- Wanneer u een cassette afspeelt of opneemt, kan de geluidsbron niet worden gewijzigd.

- 1 Druk op **SOURCE** om de cassettebron te selecteren.
- 2 Open het afdekkeleje van de cassettedecktoetsen.
- 3 Druk op **■▲** om de klep van het cassettedeck te openen.
- 4 Plaats de cassette met de open zijde omlaag en de volle spoel aan de linkerkant.
- 5 Druk op **▶** om het afspelen te starten.
 - Druk op **||** om het afspelen te onderbreken of te hervatten.
 - Druk op **◀◀/▶▶** om snel vooruit of achteruit te spoelen.
 - Druk op **■▲** om het afspelen te stoppen.

Afspelen vanaf USB-apparaten



Opmerking

- Controleer of het USB-apparaat audiobestanden met ondersteunde indelingen bevat die kunnen worden afgespeeld.

- 1 Steek de USB-connector van het apparaat in de -aansluiting.
- 2 Selecteer **USB** als bron.
- 3 Druk op **▲/▼** om een map te selecteren.
- 4 Druk op **|◀/▶|** om een bestand te selecteren.
- 5 Druk op **▶||** om het afspelen te starten.
 - Druk op **■** om het afspelen te stoppen.
 - Druk op **▶||** om het afspelen te onderbreken of te hervatten.

Naar een extern apparaat luisteren

U kunt via dit apparaat de tracks op een MP3-speler beluisteren.

- 1 Gebruik een kabel met 3,5mm-stekkers aan beide uiteinden (niet meegeleverd) om de **MP3 LINK**-aansluiting (3,5 mm) van

het apparaat op de hoofdtelefoonaansluiting van de MP3-speler aan te sluiten.

5 Afspeelopties

Het volumeniveau aanpassen

- 1 Druk tijdens het afspelen op **VOL +/-** om het volume te verhogen of te verlagen.

Een voorgeprogrammeerd geluidseffect selecteren

- 1 Druk tijdens het afspelen herhaaldelijk op **DSC** om het volgende te selecteren:
 - [POP] (pop)
 - [JAZZ] (jazz)
 - [CLASSIC] (klassiek)
 - [ROCK] (rock)

Basversterking inschakelen

- 1 Druk tijdens het afspelen op **DBB** om dynamische basverbetering in of uit te schakelen.
↳ Als DBB is geactiveerd, wordt DBB weergegeven.

Geluid uitschakelen

- 1 Druk tijdens het afspelen op **MUTE** om het geluid in of uit te schakelen.

Afspeelmodi selecteren

- 1 Druk herhaaldelijk op **MODE** om een afspeelmodus te selecteren:
 - [↺] (herhalen): een track herhalen
 - [↺ALL] (alles herhalen) : een hele CD of een heel programma herhalen
 - [⏮] (shuffle): enkele tracks in willekeurige volgorde afspelen
 - [⏮↺ALL] (shuffle en alles herhalen): alle tracks in willekeurige volgorde herhalen.
- 2 Als u wilt terugkeren naar de normale afspeelmodus, drukt u herhaaldelijk op **MODE** totdat het pictogram voor de afspeelmodus niet meer wordt weergegeven.



Tip

- Wanneer u geprogrammeerde tracks afspeelt, kunt u alleen **⏮** en **⏮↺ALL** selecteren.

Tracks programmeren

U kunt maximaal 20 tracks programmeren.

- 1 Druk in de CD- of USB-modus als het afspelen is gestopt op **PROG** om de programmeermodus te openen.
↳ [PROG] (programmeren) begint te knipperen.
- 2 Druk voor MP3/WMA-tracks op **ALBUM/PRESET +/-** om een album te selecteren.
- 3 Druk op **◀|▶** om het tracknummer te selecteren en druk vervolgens op **PROG** om uw keuze te bevestigen.
- 4 Herhaal stap 2 en 3 om meer tracks te programmeren.
- 5 Druk op **▶||** om de geprogrammeerde tracks af te spelen.

- ↳ Tijdens het afspelen wordt [PROG] (programmeren) weergegeven.
- Druk als het afspelen is gestopt op **■** om het programma te wissen.
- Houd als het afspelen is gestopt **PROG** langer dan 2 seconden ingedrukt om het programma te bekijken.

6 Naar de radio luisteren

Afstemmen op een radiozender



Opmerking

- Trek voor een optimale ontvangst de antenne volledig uit en pas de positie van de FM-antenne aan tot u het sterkste signaal hebt gevonden.
- 1 Druk op **TUNER** om FM of MW te selecteren.
 - 2 Houd **◀◀▶▶** langer dan 2 seconden ingedrukt.
 - ↳ [SEARCH] (zoeken) wordt weergegeven.
 - ↳ De radio wordt automatisch afgestemd op een zender met een sterk ontvangstsignaal.
 - 3 Herhaal stap 2 om op meer zenders af te stemmen.
 - Als u op een zender met een zwak signaal wilt afstemmen, drukt u herhaaldelijk op **◀◀▶▶** tot u de optimale ontvangst hebt.

Radiozenders automatisch programmeren



Opmerking

- U kunt maximaal 20 FM-radiozenders en 20 MW-radiozenders programmeren.
- 1 Houd in de tunermodus **PROG** 2 seconden ingedrukt om de modus voor automatisch programmeren te openen.
 - ↳ [AUTO STORE] (automatisch opslaan) wordt weergegeven.
 - ↳ Alle beschikbare zenders worden geprogrammeerd op volgorde van de signaalsterkte van de band.
 - ↳ De radiozender die als eerste wordt geprogrammeerd, wordt automatisch afgespeeld.

Radiozenders handmatig programmeren



Opmerking

- U kunt maximaal 20 FM-radiozenders en 20 MW-radiozenders programmeren.
- 1 Hiermee stemt u af op een radiozender.
 - 2 Druk op **PROG** om de programmeermodus te openen.
 - ↳ [PROG] (programmeren) knippert op het display.
 - 3 Druk op **PRESET+/- (▲▼)** om een nummer (1 t/m 20) toe te wijzen aan deze radiozender: Druk vervolgens op **PROG** om te bevestigen.
 - ↳ Het voorkeuzenummer en de frequentie van de voorkeuzezender worden weergegeven.
 - 4 Herhaal de bovenstaande stappen om meer zenders te programmeren.

Opmerking

- U kunt een geprogrammeerde zender overschrijven door een andere zender onder het nummer op te slaan.

Een voorkeuzender selecteren

- 1 Druk in de tunermodus op **PRESET +/-** () om een voorkeuzender te selecteren.

7 Andere functies

Opnemen

Opmerking

- Gebruik bij het opnemen alleen “normale” cassettes (IEC type I) tapes waarvan de schrijfbeveiligingsnokjes (tabs) niet zijn verwijderd.







Tip

- Wanneer u een cassette afspeelt of opneemt, kan de geluidsbron niet worden gewijzigd.
- Het beste opnameniveau wordt automatisch ingesteld. Het wijzigen van het volume en geluidseffect heeft geen invloed op de opname.

Opmerking





- De kwaliteit van opgenomen geluid kan afwijken van het origineel, afhankelijk van de bron en de cassette die worden gebruikt.

Opnemen van CD naar cassette





- 1 Druk op **CD** om de discbron te selecteren.
- 2 Plaats een disc.
- 3 Hiermee stopt u het afspelen van de disc.
- 4 Druk op   om de klep van het cassettedeck te openen.
- 5 Plaats een cassette.
- 6 Druk op  om de opname te starten.
 - ↳ De CD wordt automatisch afgespeeld vanaf het begin van de disc.
 - Druk op  om de opname te onderbreken of te hervatten.
 - Druk op   om de opname te stoppen.

Een gedeelte van een disc opnemen op cassette





- 1 Houd tijdens het afspelen van de disc    ingedrukt om te zoeken en laat de knop dan los.

- Druk op  om een track te selecteren.
- 2 Druk op  om het afspelen van de disc te onderbreken.
 - 3 Druk op  om de opname te starten.
↳ Het afspelen van de disc wordt automatisch hervat.
 - Druk op  om de opname te onderbreken. Druk nogmaals op deze knop om de opname te hervatten.
 - Druk op  om de opname te stoppen.





Opnemen van radio naar cassette

- 1 Stem af op de gewenste radiozender.
- 2 Open het afdekkeleje van de cassettedecktoetsen.
- 3 Druk op  om de klep van het cassettedeck te openen.
- 4 Plaats een cassette.
- 5 Druk op  om de opname te starten.
 - Druk op  om de opname te onderbreken. Druk nogmaals op deze knop om de opname te hervatten.
 - Druk op  om de opname te stoppen.

Opnemen vanaf USB

- 1 Druk op **USB** om de USB-bron te selecteren.
- 2 Sluit een USB-apparaat aan.
- 3 Stop de USB-weergave.
- 4 Druk op  om de klep van het cassettedeck te openen.
- 5 Plaats een cassette.
- 6 Start het afspelen vanaf het USB-apparaat en druk vervolgens op  om te beginnen met opnemen.
 - Druk op  om de opname te onderbreken of te hervatten.
 - Druk op  om de opname te stoppen.

Opnemen vanaf een extern audioapparaat

- 1 Druk herhaaldelijk op **SOURCE** om een externe audiobron te selecteren.
- 2 Sluit een extern audioapparaat aan.
- 3 Stop het afspelen.
- 4 Druk op  om de klep van het cassettedeck te openen.
- 5 Plaats een cassette.
- 6 Start het afspelen vanaf het apparaat en druk vervolgens op  om te beginnen met opnemen.
 - Druk op  om de opname te onderbreken of te hervatten.
 - Druk op  om de opname te stoppen.

De sleeptimer instellen

Dit apparaat kan automatisch overschakelen naar stand-by na een ingestelde tijdsduur.

- 1 Wanneer het apparaat is ingeschakeld, drukt u herhaaldelijk op **SLEEP** om een bepaalde tijdsduur (in minuten) in te stellen.
↳ Als de sleeptimer is geactiveerd, wordt **z²** op het display weergegeven.

De sleeptimer uitschakelen

- 1 Druk herhaaldelijk op **SLEEP** totdat [**SLEEP OFF**] (sleeptimer uit) wordt weergegeven.
↳ Als de sleeptimer is gedeactiveerd, verdwijnt **z²** van het display.

Luisteren via een hoofdtelefoon

1 Steek een hoofdtelefoon in de -aansluiting van het apparaat.

De achtergrondverlichting in-/uitschakelen

Als u de achtergrondverlichting van het apparaat wilt in-/uitschakelen:

1 Houd **SLEEP** ingedrukt.

8 Productinformatie



Opmerking

- Productinformatie kan zonder voorafgaande kennisgeving worden gewijzigd.

Specificaties

Disc

Lasertype	Halfgeleider
Discdoorsnede	12 cm/8 cm
Ondersteunde disctypen	CD-DA, CD-R, CD-RW, MP3-CD, WMA-CD
Audio DAC	24-bits/44,1 kHz
Harmonische vervorming	<1%
Frequentierespons	60 Hz -16 kHz
Signaal-ruisverhouding	> 62 dBA

Tuner

Frequentiebereik	FM: 87,5 - 108 MHz; MW: 531 - 1602 kHz
Frequentierooster	50 kHz (FM); 9 kHz (MW)
Harmonische vervorming	< 3%
Signaal-ruisverhouding	> 50 dB

Cassetedeck

Frequentierespons - Normale tape (type I)	125 - 8000 Hz (8 dB)
Signaal-ruisverhouding - Normale tape (type I)	40 dBA
Wow en flutter	<0,4% JIS

Algemeen

Voeding	Model: GFP151T-100150-1, Ingang: 100 - 240 V~ , 50 - 60 Hz, 0,36 A, Uitgang: DC 10V, 1,5 A
Stroomverbruik in werking	8 W
Stroomverbruik in stand-by	< 1 W
Afmetingen - Apparaat (b x h x d)	435 x 270 x 170 mm
Gewicht	2,9 kg

Ondersteunde MP3-discformaten

- ISO9660, Joliet
 - Het maximum aantal titels is meestal 512 (afhankelijk van de lengte van de bestandsnaam)
 - Het maximum aantal albums: 255
 - Ondersteunde samplefrequenties: 32 kHz, 44,1 kHz, 48 kHz
 - Ondersteunde bit-rates: 32 tot 256 (kbps), variabele bit-rates
-

Compatibele USB-apparaten en -bestanden

Compatibele USB-apparaten:

- USB-flashgeheugen (USB 2.0 of USB 1.1)
- USB-flashspelers (USB 2.0 of USB 1.1)
- geheugenkaarten (een aanvullende kaartlezer is vereist voor gebruik in combinatie met dit apparaat)

Ondersteunde bestandsindelingen:

- USB of geheugenbestandsformaten FAT12, FAT16, FAT32 (sectorformaat: 512 bytes)
- MP3-bitsnelheid (gegevensnelheid): 32-320 kbps en variabele bitsnelheid
- WMA versie 9 of eerder
- Mappen met maximaal 8 niveaus
- Aantal albums/mappen: maximaal 99
- Aantal tracks/titels: maximaal 999
- Bestandsnaam in Unicode UTF8 (maximumlengte: 128 bytes).

Niet-ondersteunde bestandsindelingen:

- Lege albums: een leeg album is een album dat geen MP3- of WMA-bestanden bevat. Lege albums worden niet op het display weergegeven.
 - Niet-ondersteunde bestandsindelingen worden overgeslagen. Zo worden bijvoorbeeld Word-documenten (.doc) of MP3-bestanden met de extensie .dlf genegeerd en niet afgespeeld.
 - AAC-, WAV- en PCM-audiobestanden
 - WMA-bestanden die beveiligd zijn met DRM (.wav, .m4a, .mp4, .aac)
 - WMA-bestanden in 'lossless'-indeling
-

Onderhoud

De behuizing reinigen

- Gebruik een licht bevochtigde doek met een zacht reinigingsmiddel. Gebruik geen reinigingsproducten die alcohol, spiritus, ammoniak of schuurmiddelen bevatten.

Discs reinigen

- Als een disc vuil is, veegt u deze schoon met een reinigingsdoekje. Veeg de disc vanuit het midden en in een rechte lijn schoon.
- Gebruik geen schoonmaakmiddelen zoals benzine, thinner, reinigingsmiddelen of antistatische sprays die bedoeld zijn voor analoge grammofoonplaten.



Disclens reinigen

- Na langdurig gebruik kan zich vuil of stof ophopen op de disclens. Reinig voor een goede afspeelkwaliteit de disclens met Philips CD-lensreiniger of een ander in de handel verkrijgbaar reinigingsmiddel dat hiervoor geschikt is. Volg de instructies die zijn meegeleverd met het reinigingsmiddel.

Koppen en doorvoer van het cassettedeck reinigen

- Reinig voor een goede opname- en afspeelkwaliteit de koppen **A**, de windassen **B** en aandrukrollen **C** na elke 50 uur gebruik van het cassettedeck.
- Gebruik een wattenstaafje dat licht bevochtigd is met een reinigingsmiddel of alcohol.
- U kunt de koppen ook reinigen door eenmaal een reinigingscassette af te spelen.

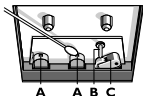

De koppen demagnetiseren

- Gebruik een demagnetiserende cassette die verkrijgbaar is bij uw dealer.

9 Problemen oplossen

Problemen oplossen



Waarschuwing

- Verwijder de behuizing van dit apparaat nooit.

Probeer het apparaat nooit zelf te repareren. Hierdoor wordt de garantie ongeldig. Als er zich problemen voordoen bij het gebruik van dit apparaat, controleer dan het volgende voordat u om service vraagt. Als het probleem onopgelost blijft, gaat u naar de website van philips (www.philips.com/support) of neemt u contact op met philips (raadpleeg Contactgegevens). Als u contact opneemt met philips, zorg er dan voor dat u het apparaat, het modelnummer en het serienummer bij de hand hebt.

Geen stroom

- Controleer of het netsnoer goed is aangesloten op een stopcontact.
- Zorg ervoor dat er stroom op het stopcontact staat.
- Controleer of de batterijen correct zijn geplaatst.

Geen geluid of matig geluid

- Pas het volume aan.
- Controleer of de luidsprekers goed zijn aangesloten.
- Controleer of de luidsprekerdraden zonder isolatie goed zijn vastgeklemd.

De linker- en rechtergeluidsuitgangen van de luidsprekers zijn omgewisseld

- Controleer de aansluitingen van de luidsprekers en de locatie.

Het apparaat reageert niet

- Haal de stekker uit het stopcontact en steek deze er vervolgens weer in. Schakel het systeem opnieuw in.
- Om energie te besparen, schakelt het apparaat zichzelf automatisch uit als u 15 minuten nadat het afspeelen is gestopt, niet op een knop hebt gedrukt.

Kan de cassette niet opnemen/afspelen

- Reinig de onderdelen van het cassettedeck.

- Gebruik alleen NORMALE cassettes.
- Plak een stukje plakband over de opening waar het opnamebeveiligingsnokje heeft gezeten.

De afstandsbediening werkt niet

- Voordat u op een van de functieknoppen drukt, moet u eerst de juiste bron selecteren met behulp van de afstandsbediening in plaats van het apparaat.
- Houd de afstandsbediening dichterbij het apparaat.
- Plaats de batterij met de polariteiten (te herkennen aan een plus- of minteken) in de aangegeven positie.
- Vervang de batterij.
- Richt de afstandsbediening rechtstreeks op de sensor aan de voorkant van het apparaat.

Het USB-apparaat wordt niet ondersteund

- Het USB-apparaat is niet compatibel met het apparaat. Probeer een ander apparaat.

Geen disc gevonden

- Plaats een disc.
- Controleer of de disc misschien ondersteboven is geplaatst.
- Wacht tot de condens van de lens is verdwenen.
- Plaats de disc opnieuw of maak de disc schoon.
- Gebruik een gefinaliseerde CD of geschikt discformaat.

Slechte radio-ontvangst

- Houd het apparaat uit de buurt van andere elektronische apparaten om radiostoring te vermijden.
- Trek de FM-antenne helemaal uit en pas de positie aan.



© 2011 Koninklijke Philips Electronics N.V.
All rights reserved.

AZ3856_12_UM_V5.2

