

# LUVION®

## GRAND ELITE 2



HANDLEIDING 

INSTRUCTION MANUAL 

MANUEL D'INSTRUCTIONS 

BENUTZERHANDBUCH 

MANUAL DE INSTRUÇÕES 



**QUICK GUIDE:** FIGURES AND QUICK GUIDE / FIGUREN EN VERKORTE HANDLEIDING / FIGURES  
ET GUIDE D'UTILISATION RAPIDE / ABBILDUNGEN UND SCHNELLANLEITUNG ..... 4

ENGLISH ..... 6

NEDERLANDS ..... 25

FRANÇAIS ..... 44

DEUTSCH ..... 63

PORTUGUÊS ..... 84

**QUICK GUIDE** QUICK GUIDE / VERKORTE HANDLEIDING / GUIDE D'UTILISATION RAPIDE / SCHNELLANLEITUNG

- EN** CONNECT THE CAMERA POWER ADAPTER TO THE CAMERA UNIT AND AN ELECTRICAL OUTLET
- NL** SLUIT DE CAMERA ADAPTER AAN OP DE CAMERA EN EEN STOPCONTACT
- FR** BRANCHEZ L'ADAPTEUR D'ALIMENTATION DE LA CAMÉRA À LA CAMÉRA ET À UNE PRISE ÉLECTRIQUE
- DE** SCHLIESSEN SIE DAS KAMERA-NETZ-TEIL MIT DER KAMERA-EINHEIT UND EINER STECKDOSE AN.

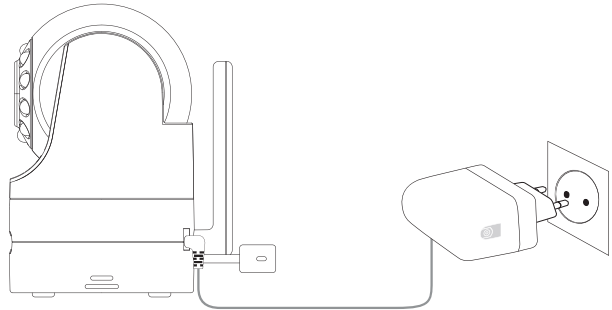

- EN** INSERT THE WIRE TAB OF THE RECHARGEABLE LI-ION BATTERY INTO THE CONTACT SLOTS AS SHOWN, AND FIT THE BATTERY INTO THE COMPARTMENT
- NL** SLUIT HET STEKKERTJE VAN DE OPLAADBARE LI-ION BATTERIJ AAN OP HET AANSLUITPUNT ZOALS AANGEGEVEN, EN PLAATS DE BATTERIJ IN HET BATTERIJEN COMPARTIMENT
- FR** INSÉREZ LA LANGUETTE MÉTALLIQUE DE LA BATTERIE RECHARGEABLE LI-ION DANS LES FENTES DE CONTACT COMME INDIQUÉ, ET INSÉREZ LA BATTERIE DANS LE COMPARTIMENT.
- DE** FÜHREN SIE DIE STECKVERBINDUNG DES AKKUS WIE ABGEBILDET IN DIE KONTAKTSCHLITZE UND SETZEN SIE DEN AKKU IN DAS AKKUFACH EIN.

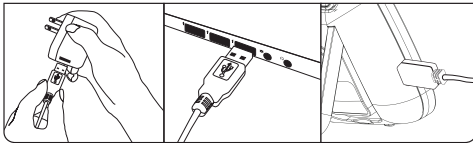
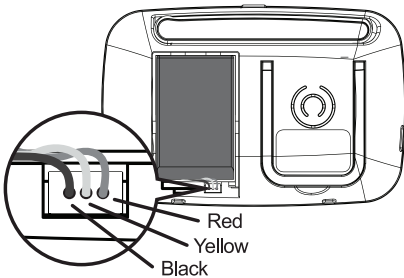

- EN** PLUG THE USB POWER CABLE INTO A USB OUTPUT FROM YOUR COMPUTER, OR THE USB-ADAPTER. CONNECT THE SMALL END OF THE USB POWER CABLE TO THE USB DC JACK ON THE MONITOR UNIT AS SHOWN
- NL** SLUIT DE USB-KABEL AAN OP EEN USB-UITGANG VAN UW COMPUTER, OF DE USB-ADAPTER. SLUIT HET KLEINE UITEINDE VAN DE USB-KABEL AAN OP DE USB-DC JACK OP DE MONITOR UNIT ZOALS AFGEBEELD
- FR** BRANCHEZ LE CÂBLE D'ALIMENTATION USB À LA SORTIE USB DE VOTRE ORDINATEUR, OU À LA SORTIE USB ADAPTEUR. BRANCHEZ LA PETITE EXTRÉMITÉ DU CÂBLE D'ALIMENTATION USB AU PORT USB DC JACK SUR L'UNITÉ DE CONTRÔLE, COMME INDIQUÉ.
- DE** SCHLIESSEN SIE WIE ABGEBILDET DAS USB-STROMKABEL AN EINEN USB-AUSGANG VON IHREM COMPUTER, ODER DEN USB-AUSGANGS ADAPTER AN. SCHLIESSEN SIE DAS KLEINE ENDE DES USB-STROMVERSORGNUNGSKABELS AN DIE USB-DC BUCHSE DER MONITOREINHEIT AN.

Monitor	Description / Beschrijving / Description / Beschreibung
POWER ON / OFF / SLEEP	Long-hold (2 seconds) button to switch on and off. (WHEN UNIT IS ON) Short press to enter to sleep mode (video off, audio on mode) / Lang ingedrukt houden (2 seconden) om in en uit te schakelen. (Als de unit AAN is) Kort indrukken om de slaapstand te activeren (video uit, geluid aan) / Appui long (2 secondes) pour allumer et éteindre (lorsque l'appareil est ON). Appui court pour entrer en mode veille (mode vidéo off, audio on)change to: Appuyer longuement (2 secondes) pour allumer et éteindre (lorsque l'appareil est allumé). Appuyez brièvement pour entrer en mode veille (mode vidéo off, audio on). / Halten Sie diese Taste lange gedrückt (2 Sekunden) um das Gerät ein- und auszuschalten. Wenn das Gerät eingeschaltet ist: Kurz gedrückt halten um in den Ruhemodus zu wechseln (Video aus, Ton ein).
UP / DOWN / LEFT / RIGHT	Press to pan Camera viewing direction. (IN MENU: Press to move menu selection cursor.) / Druk om de Camera kijkrichting te veranderen. (In het menu: Druk om de menu selectie cursor te verplaatsen.) / Appuyez pour changer le point de vue de la caméra. (Dans le menu : appuyez pour déplacer le curseur de sélection du menu) / Drücken Sie die entsprechende Pfeiltaste, um die Kameraeinheit zu schwenken. Im Menü: Um den Cursor in der Menüauswahl zu bewegen.
MENU	Press to open or close menu options / Druk op om menu-opties te openen of te sluiten / Appuyez pour ouvrir ou fermer les options du menu. / Drücken Sie diese, um Menüoptionen zu öffnen oder zu schließen.
OK	Press to switch cam channels. (IN MENU: Press to confirm selection.) / Druk om camera kanaal te wisselen. (In het menu: Druk om de selectie te bevestigen.) / Appuyez pour changer de canal caméra. (Dans le menu: Appuyez pour confirmer la sélection.) / Drücken Sie diese, um zwischen den Kamerakanälen zu wechseln. Im Menü: Drücken um Ihre Auswahl zu bestätigen.
SHORT-CUT	Press to activate SHORT-CUT bar. / Druk om short-cut bar activeren. / Appuyez pour activer la barre de raccourci. / Drücken Sie diese, um die Short-CUT Leiste zu aktivieren.
TALK	Press and hold to talk to your baby. / Ingedrukt houden om tegen uw baby te praten. / Appuyez et maintenez la touche enfoncée pour parler à votre bébé. / Halten Sie diese gedrückt, um zu Ihrem Baby zu sprechen.



**WARNING: STRANGULATION HAZARD / WAARSCHUWING: VERSTIKKINGSGEVAAR / ATTENTION: RISQUE D'ÉTRANGLEMENT / WARNUNG: STRANGULATIONSGEFAHR**

- EN** KEEP CORD OUT OF CHILD'S REACH. NEVER PLACE CAMERA OR CORDS WITHIN 1 METER / 3 FEET OF CRIB OR PLAYPEN. SECURE CORD AWAY FROM CHILD'S REACH. ONLY USE THE ADAPTERS PROVIDED.
- NL** HOUD HET SNOER UIT DE BUURT VAN KINDEREN. PLAATS NOOIT CAMERA OF SNOEREN BINNEN 1 METER / 3 METER VAN WIEG OF BOX. BEVESTIG DE SNOER BUITEN HET BEREIK VAN KINDEREN. GEBRUIK ALLEEN DE MEEGELEVERDE ADAPTERS.
- FR** GARDEZ LE CORDON HORS DE PORTÉE DE L'ENFANT. NE JAMAIS PLACER LA CAMÉRA OU LES CORDONS À MOINS DE 1 MÈTRE D'UN BERCEAU OU D'UN PARC POUR BÉBÉ. SÉCURISEZ LE CORDON LOIN DE LA PORTÉE DES ENFANTS. UTILISEZ UNIQUEMENT LES ADAPTEURS FOURNIS.
- DE** HALTEN SIE DAS KABEL AUSSERHALB DER REICHWEITE DES KINDES. PLATZIEREN SIE NIEMALS KAMERA ODER KABEL INNERHALB VON 1 METER VON KINDERBETT ODER LAUFSTALL. STELLEN SIE SICHER, DASS DAS KABEL SICH AUSSERHALB DER REICHWEITE DES KINDES BEFINDET. VERWENDEN SIE NUR DIE ZUR VERFÜGUNG GESTELLTEN ADAPTER.

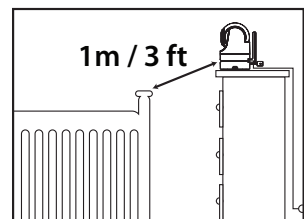
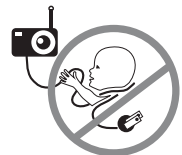



## TABLE OF CONTENTS

1.	Safety Instructions .....	7
2.	Overview .....	8
2.1	What's Included .....	8
2.2	Product Overview .....	9
2.3	Menu Options .....	10
3.	Getting Started .....	11
3.1	Powering Camera Unit .....	11
3.2	Wall Mounting Camera Unit .....	11
3.3	Monitor Unit Battery Installation .....	12
3.4	Charging and Powering the Monitor Unit .....	12
3.5	Registration (Pairing) .....	13
3.6	Temperature Scale Display Setting .....	14
4.	Using the Luvion Grand Elite 2 Monitor .....	14
4.1	Set Up .....	14
4.2	Pan and Tilt .....	14
4.3	Night Vision Mode .....	14
4.4	Talk Mode .....	15
4.5	Sleep Mode (Video OFF with Audio ON) .....	15
5.	Menu Options .....	15
5.1	Volume .....	15
5.2	Brightness .....	16
5.3	Sleep Mode Delay (Video OFF, Audio ON) .....	16
5.4	Digital Zoom .....	16
5.5	Alarm .....	17
5.6	Camera Control .....	17
5.6.1	Delete a Camera .....	17
5.6.2	Add (pair) a Camera .....	17
5.6.3	View a Camera .....	18
5.6.4	Scan Camera .....	18
5.7	Warning Volume Setting .....	19
6	Using Optical Lenses .....	19
6.1	Aluminium Lens Hood .....	19
6.2	Optical Zoom Lens (optional) .....	19
6.3	Optical Wide Angle Lens (optional) .....	20
6.4	Cleaning your Optical Lens .....	20
7.	Troubleshooting .....	20
8.	Technical Specifications .....	23

# 1. SAFETY INSTRUCTIONS

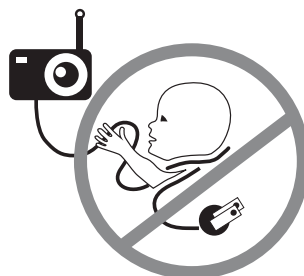
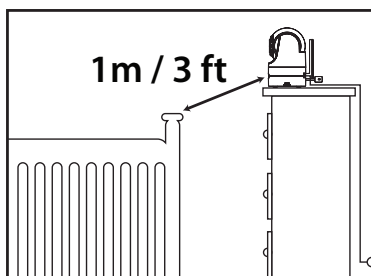

## WARNING:

- **STRANGULATION HAZARD** - Children have STRANGLED in cords. Keep this cord out of the reach of children (more than 3ft (1m) away).
- **NEVER PLACE THE CAMERA OR CORD IN OR NEAR CRIB OR PLAYPEN** - Secure the cord at least three feet away from crib or playpen.
- **CHOKING HAZARD** - This product contains small parts which may cause choking, including the Optical Lens and Lens Hood.
- **SHOCK WARNING** - To prevent electric shock, NEVER use the transmitter or receiver near water, including near a bathtub, sink, laundry tub, wet basement, etc.
- **CAUTION** - Only insert a battery pack of the same type. Risk of explosion if battery is replaced with an incorrect type.
- Use only the AC adapters provided.
- Adult assembly is required. Keep small parts away from children when assembling.
- This product is not a toy. Do not allow children to play with it.
- This product is NOT intended to replace proper adult supervision of children.
- You MUST check your child's activity regularly, as this product will not alert parents to silent activities of a child.
- Before using this product, read and follow all instructions and warnings contained in this booklet.
- This product is intended for indoor use only.
- This product is not intended for use as a medical monitor and its use should not replace adult supervision.
- Test monitor before use and after changing camera location. Check reception regularly.
- Obstacles, such as concrete walls, may shorten the wireless signal transfer range.
- Always unplug AC adapters from wall outlets and power sources during periods of non-use.
- Do not touch the plug contacts with sharp or metal objects.

## 2. OVERVIEW

---

### 2.1 WHAT'S INCLUDED

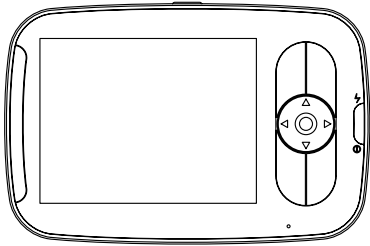

Monitor Unit

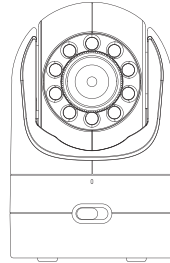

Camera Unit

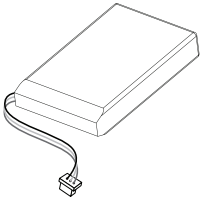

Rechargeable  
Lithium Ion Battery

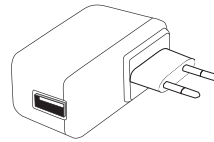

USB Output  
Adapter

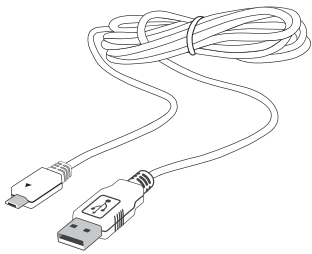

USB Power Cable

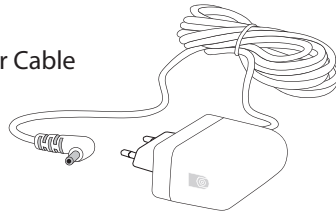

Camera Power  
Adapter

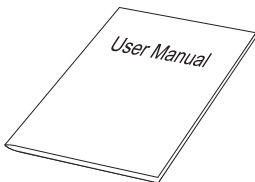

User Manual

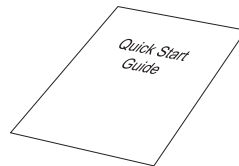

Quickstart guide



Screw and Anchor



## 2.2 PRODUCT OVERVIEW

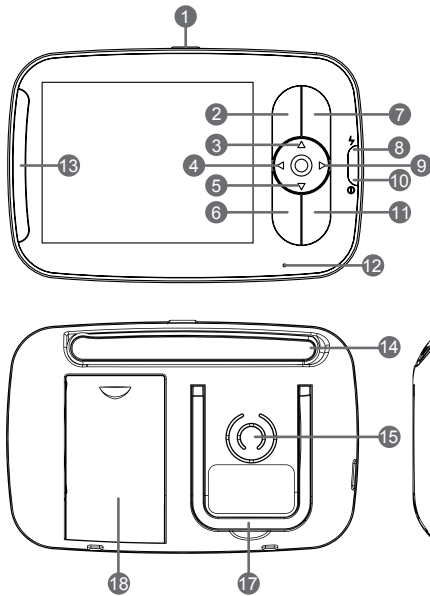

1. Power ON/OFF/SLEEP Button
2. MENU Button
3. UP Button
4. LEFT Button
5. DOWN Button
6. SHORT-CUT Button
7. OK Button
8. Charging LED Indicator
9. RIGHT Button
10. Power LED Indicator
11. TALK Button
12. Microphone
13. Volume Level LED
14. Antenna
15. Speaker
16. USB DC Jack
17. Stand
18. Battery Compartment

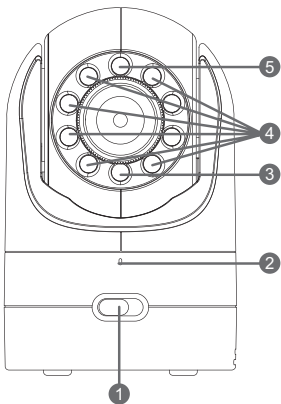

1. ON/OFF Switch
2. Microphone
3. Power LED
4. Infrared LEDs

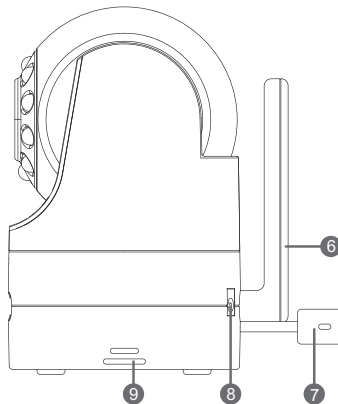



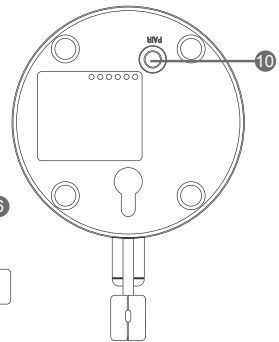

5. Photo Sensor (Night Vision Mode)
6. Antenna
7. Temperature Sensor









8. DC Jack
9. Speaker
10. PAIR Key

## 2.3 MENU OPTIONS

### Status Indication Overview (Upper Screen Bar)

Icon	Description	Options
	Signal Strength Indicator	5 levels
<b>cam 1 / cam 2 / cam 3 / cam 4</b>	Camera Selected	cam1 / cam2 / cam3 / cam4 / scan(x)
	Night Vision	( on / off )
	Alarm Setting	( on / off )
	Talk-back	( on / off )
°C / °F	Current Camera Unit Temperature	1-36 °C/ 34-97 °F
	Battery Power	4 levels, or flashing red ( low battery )

### Menu Options Overview (Lower Screen Bar)

Icon	Description	Options
	Volume	8 levels
	Screen Brightness	8 levels
	Sleep Mode Delay	3min, 5min, off
	Digital Zoom	1x,2x
	Alarm Setting	off, 2h, 4h, 6h
	Camera Options	del, add, view, scan
	Warning Volume	high / low / off

## 3. GETTING STARTED

### 3.1 POWERING CAMERA UNIT

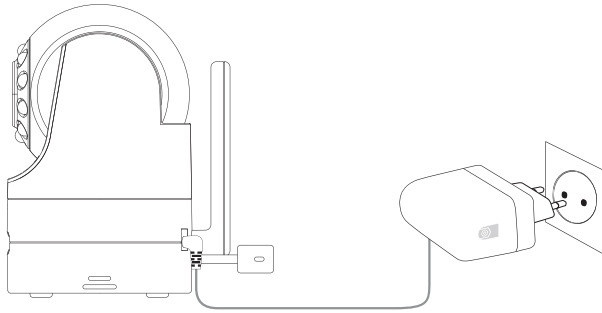

1. Connect the Camera Power Adapter to the Camera Unit.
2. Slide the ON / OFF Switch to the On position. The Power LED light on the Camera Unit will illuminate green.
3. Position your Camera Unit no less than 3 feet away from your baby's crib. Ensure the power cord is not within reach of your baby.

#### • NOTE

Only use the enclosed Camera Power Adapter (5.9V DC / 1000mA).

### 3.2 WALL MOUNTING CAMERA UNIT

Before installation, check the reception and camera positioning of the location you intend to mount the camera by holding it to the wall. Ensure the desired location is no less than 1 meter / 3 feet away from your baby's crib.

1. Pre-drill a hole in the wall using a 1/5 inch (6mm) drill bit.
2. Insert wall anchor into the wall and tap gently with a hammer until the anchor is flush with the wall.
3. Insert screw into the wall anchor and tighten until the screw only sticks out by about 1cm / 1/3 inch.
4. Connect the Camera Power Adapter to the Camera Unit.
5. Locate the hole on the bottom of the Camera Unit and slide the hole over the screw sticking out of the wall.
6. Check to see that the Camera Unit is secure. If it is loose, you may need to tighten the screw more.
7. Use wall clips (not included) to secure the power cord away from the crib or baby's reach.

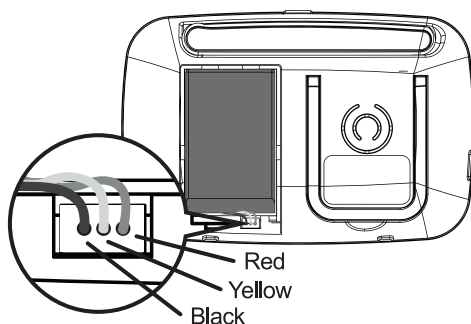

### 3.3 MONITOR UNIT BATTERY INSTALLATION



1. Insert the Rechargeable Li-ion Battery into the Battery Compartment as shown above.
2. Insert the wire tab of the Rechargeable Li-ion Battery into the contact slots as shown above.
3. Replace the battery cover over the compartment.

### 3.4 CHARGING AND POWERING THE MONITOR UNIT

For best results, charge the Monitor Unit before use. After the initial charge, recharge normally as required. The Monitor Unit can be operated normally with power adapter plugged into the unit with the battery installed.

1. Fit the USB Power Cable into the USB outlet of the USB Output Adapter. Plug the USB Output Adapter into the electrical outlet. Connect the small end of USB Power Cable to the USB DC Jack of the Monitor Unit.
2. Press and hold the  POWER ON/OFF/SLEEP button for 2 seconds to turn ON the Monitor Unit. The POWER LED indicator will illuminate green to indicate the unit is ON.
3. Once both the Camera and Monitor Units are switched on, the display on the Monitor Unit will show the video captured by the Camera Unit.
4. If there is no connection or you are out of range, the video display will go off and the screen WARNING: Out of signal coverage will be shown on the LCD display. The unit will also beep every 10 seconds. Move the Monitor Unit closer to the Camera Unit until the link is re-established.
5. Press and hold the  POWER ON/OFF/SLEEP button, until the progress bar finishes scrolling, to turn OFF the Monitor Unit.

• **NOTE**

The  battery icon turns red on the LCD screen to indicate that the battery is low, and it gives a beep periodically. The battery needs to be recharged. Fully charging the battery takes about 7 hours.

**When Charging**

1. During power OFF, when adapter is plugged in, an adapter logo will display on screen and the Charging LED Indicator will illuminate red to indicate charging, then turn blue to indicate that the battery is fully charged.

2. During power ON, when adapter is plugged in, the  battery icon on screen's top right corner will show that the battery is charging. The Charging LED Indicator will also illuminate red to indicate charging, then turn blue to indicate that the battery is fully charged.

• **NOTE**

You can use the Monitor Unit while it is being charged.

**3.5 REGISTRATION (PAIRING)**

The Camera Unit is pre-registered to your Monitor Unit. You do not need to register it again unless the Camera Unit loses its link with the Monitor Unit. To re-register your Camera Unit, or register a new Camera Unit, follow the procedure below:

1. Press the MENU button of the Monitor Unit and the menu bar will pop up.
2. Press the ◀ LEFT button or ▶ RIGHT button until  Camera icon is highlighted.
3. Press the ▲ UP button or ▼ DOWN button until ADD icon is highlighted and press the OK button.
4. Press the ▲ UP button or ▼ DOWN button to select the desired Camera and press the OK button to start searching for a Camera Unit.
5. Press and hold the **PAIR** button underneath the Camera Unit for at least 3 seconds. The power LED light (green LED light, located directly below the camera lens aperture) should flash green to indicate the Camera Unit is in pairing mode. If it does not flash, press and hold the PAIR button until the LED light flashes.
6. If unsuccessful, delete the camera channel as per 5.6.1 on page 17, and attempt to pair again.

• **NOTE**

If a particular Camera Unit was previously registered with another Monitor Unit, registering with the current Monitor Unit will overwrite the old registration on the Camera Unit.

### 3.6 TEMPERATURE SCALE DISPLAY SETTING

The temperature reading from the temperature sensor at the back of the Camera Unit will be displayed on the top of the screen. To toggle between C and F:

1. Press and hold the SHORT-CUT button for more than 3 seconds.
2. Check that the temperature display reading on the screen has changed to your desired scale. If not, repeat step 1.

## 4. USING THE LUVION GRAND ELITE 2 MONITOR

---

### 4.1 SET UP

Place the Camera Unit in a convenient location (e.g. on a table or a shelf) and point the camera lens toward the area you want to monitor.

#### • NOTE

Do not place the Monitor Unit within baby's reach. If there is interference with the picture or sound, try moving the units to different locations, and ensure they are not close to other electrical equipment.

EN

### 4.2 PAN AND TILT



The Camera Unit can be remotely controlled from the Monitor Unit.

1. Press ▲ UP button or ▼ DOWN button to tilt upward or downward.
2. Press the ◀ LEFT button or ▶ RIGHT button to pan left or right.



### 4.3 NIGHT VISION MODE

The Camera Unit has 8 high-intensity infrared LEDs for picking up clear images in the dark. When the built-in photo sensor detects a low level of ambient light, the LEDs will automatically activate and the screen on the Monitor Unit will display in black and white. The ☾ icon will be displayed on the screen.

## 4.4 TALK MODE





Press and hold the  TALK button on the Monitor Unit to talk to your baby through the Camera Unit's loudspeaker. A  icon will be displayed at the top of the LCD screen.

## 4.5 SLEEP MODE (VIDEO OFF WITH AUDIO ON)

Short press the  POWER ON/OFF/SLEEP button to turn the LCD screen OFF while keeping the audio ON. This mode conserves power. Short press the  POWER ON/OFF/SLEEP button to turn screen back on.

# 5. GRAND ELITE 2 MONITOR MENU OPTIONS

## 5.1 VOLUME

1. Press the MENU button and the menu bar will pop up.
2. Press the  LEFT button or  RIGHT button until  Volume icon is highlighted.
3. Press the  UP button or  DOWN button to select the desired volume level from level 1-8 (The default volume level setting is level 4). Level 0 is mute.

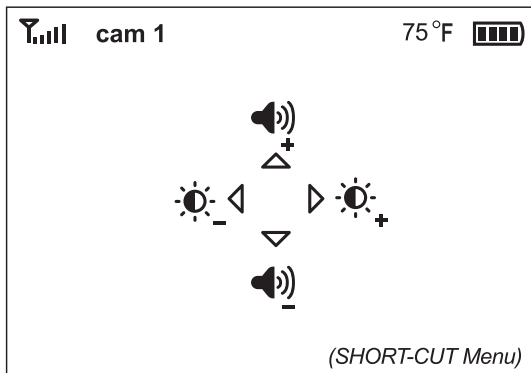

**• TIP: SHORT-CUT MENU**

This product offers a quick shortcut menu. This is useful when you are sleeping and want to adjust the volume or brightness quickly, without the need to enter into the menu bar. Press the SHORT-CUT button on the Monitor Unit. Do not hold the button down as this will toggle the temperature scale reading. The menu bar (image above) will appear. Press the ◀ LEFT and ▶ RIGHT button to adjust brightness, or ▲ UP and ▼ DOWN button to adjust volume. This menu bar will disappear in 5 seconds if no button is pressed.

**5.2 BRIGHTNESS**

1. Press the MENU button and the menu bar will pop up.
2. Press the ◀ LEFT button or ▶ RIGHT button until  Brightness icon is highlighted.
3. Press the ▲ UP button or ▼ DOWN button to select the desired brightness level from level 1-8 ( The default brightness level setting is level 4 ).

**5.3 SLEEP MODE DELAY (VIDEO OFF, AUDIO ON)**

This sets the delay time for the screen to turn off automatically ( entering SLEEP MODE ).

1. Press the MENU button and the menu bar will pop up.
2. Press the ◀ LEFT button or ▶ RIGHT button until  standby icon is highlighted.
3. Press the ▲ UP button or ▼ DOWN button to select the desired time from 3min, 5min and OFF. ( The default AUTO sleep setting is 5min )
4. Press OK to select the desired delay time.

**5.4 DIGITAL ZOOM**

This product offers digital zoom. Please see more on the next section of this user manual to learn how to use optical zoom with digital zoom.

1. Press the MENU button and the menu bar will pop up.
2. Press the ◀ LEFT button or ▶ RIGHT button until  Digital Zoom icon is highlighted.
3. Press ▲ UP button or ▼ DOWN button to select desired digital zoom 1x or 2x. ( Default setting is 1x )
4. Press the OK button to confirm.



## 5.5 ALARM

1. Press the MENU button and the menu bar will pop up.
2. Press the ◀ LEFT button or ▶ RIGHT button until  Alarm Icon is highlighted.
3. Press the ▲ UP button or ▼ DOWN button to select the desired time from 2h, 4h, 6h and OFF. (The default setting is OFF)
4. Press the OK button to confirm.

## 5.6 CAMERA CONTROL

### 5.6.1 Delete a camera

1. Press the MENU button and the menu bar will pop up.
2. Press the ◀ LEFT button or ▶ RIGHT button until  Cam icon is highlighted, and the de add/view/scan menu will pop up.
3. Press the ▲ UP button or ▼ DOWN button to select the **DEL** icon, and pressthe OK button to confirm.
4. **cam 1 / cam 2 / cam 3 / cam 4** will pop up, press the ▲ UP button or ▼ DOWN button to select the desired CAM, and press the OK button to delete that registration on your Monitor Unit.

#### • NOTE

A CAM channel needs to be deleted before pairing to a new Camera Unit.

### 5.6.2 Add (pair) a camera

1. Press the MENU button and the menu bar will pop up.
2. Press the ◀ LEFT button or ▶ RIGHT button until  Cam icon is highlighted, and the de add New / scan menu will pop up.
3. Press the ▲ UP button or ▼ DOWN button to select **ADD** icon, and press the OK button to confirm.
4. **cam 1 / cam 2 / cam 3 / cam 4** will pop up, press the ▲ UP button or ▼ DOWN button to select the desired CAM, and press the OK button to start searching for a Camera Unit
5. Press and hold the PAIR key underneath the Camera Unit for at least 3 seconds. The power LED light (green LED light, located directly below the camera lens aperture) should flash green to indicate the Camera Unit is in pairing mode. If it does not flash,

press and hold the PAIR key until the LED light flashes.

6. If unsuccessful, delete the camera channel as per 5.6.1 on page 17, and attempt to pair again.

• **NOTE**

A Camera Unit can only be registered to one Monitor Unit at any one time.

### 5.6.3 View a camera

1. Press the MENU button and the menu bar will pop up.
2. Press the ◀ LEFT button or ▶ RIGHT button until  Cam icon is highlighted, and the del / add / New / scan menu will pop up.
3. Press the ▲ UP button or ▼ DOWN button to select **VIEW** icon, and press the OK button to confirm.
4. **cam 1 / cam 2 / cam 3 / cam 4** will pop up, press the ▲ UP button or ▼ DOWN button to select the desired Camera Unit to view.

• **TIP: QUICK METHOD TO CYCLE THROUGH CAM CHANNELS**

Quick method to view desired camera instead of entering into the menu bar: directly press the OK button to cycle through paired cameras: cam 1 / cam 2 / cam 3 / cam 4 / scan(x).

EN

### 5.6.4 Scan camera

This function automatically cycles through your paired camera channels to display each camera for 10 seconds. This function is only useful if you have more than 1 Camera Unit paired.

1. Press the MENU button and the menu bar will pop up.
2. Press the ◀ LEFT button or ▶ RIGHT button until  CAM icon is highlighted, and the del/add/view/scan menu will pop up.
3. Press the ▲ UP button or ▼ DOWN button to select **SCAN** icon, and press the OK button to confirm.
4. The screen will then display the video from different paired cameras in a loop of **cam 1 / cam 2 / cam 3 / cam 4**, changing every 12 seconds.

• **NOTE**

When in Scan mode, the Monitor Unit will stop scanning and alert you if one of the

Camera Unit is out of range or is not switched ON.

## 5.7 WARNING VOLUME SETTING

This controls the volume of an audio 'beep' sound from the Monitor Unit to alert you when the unit is low on battery or out of range.

1. Press the MENU button and the menu bar will pop up.
2. Press the ◀ LEFT button or ▶ RIGHT button until 🔊 Warning Volume icon is highlighted.
3. Press the ▲ UP button or ▼ DOWN button to select high / low / off.
4. Press the OK button to confirm.

## 6. USING OPTICAL LENSES

---



### WARNING:

• **CHOKING HAZARD** - Optical Lenses (and the provided Lens Hood) are small parts. Keep Camera Unit away from baby's reach at all times. Always ensure that the lenses are screwed tightly onto the Camera Unit.

This product is the first-ever video monitor that offers Optical Lens compatibility, giving you more control over the viewing distance and viewing angle.

### 6.1 ALUMINIUM LENS HOOD

The Camera Unit comes fitted with a Lens Hood. This is an aluminium hood which protects the aperture of the Camera Unit. This setup provides a normal video effect.

### 6.2 OPTICAL ZOOM LENS (OPTIONAL)

Unlike digital zoom, using an optical Zoom Lens (sold separately) provides zooming without compromising picture clarity. It is recommended to use an optical zoom lens when closer to a specific point. If this is not enough, turn digital zoom to 2X to see even further.

### 6.3 OPTICAL WIDE ANGLE LENS (OPTIONAL)

The Optical Wide Angle Lens (sold separately) is available to obtain a wider range of vision around the Camera Unit. These lens provide a zoomed-out effect, allowing you to see more around the Camera Unit. This setup is recommended for surveillance use or monitoring movement in playroom or large rooms.

Visit [www.luvionshop.com](http://www.luvionshop.com) to purchase your Optical Wide Angle or Optical Zoom Lens.

### 6.4 CLEANING YOUR OPTICAL LENS

Smudges and dust on the optical lens can diminish sharpness and reduce video quality. Remove smudges and dust on the lens by using a micro-fiber cloth or a piece of lens tissue to wipe the lens surface in a circular motion.

## 7. TROUBLESHOOTING

---

EN

Product does not switch on	<ul style="list-style-type: none"> <li>• Confirm that the Camera and Monitor Unit are ON (check Power LED indicator).</li> <li>• The battery may be depleted; recharge or replace battery.</li> <li>• Confirm that power adapters are properly connected.</li> </ul>
Reception interference (static)	<ul style="list-style-type: none"> <li>• The Camera and Monitor Unit may be too far apart.</li> <li>• The battery power may be too low.</li> <li>• Other electronic devices may be interfering with the signal.</li> <li>• The Camera or Monitor Unit may be in close proximity to large metallic objects causing interference.</li> <li>• Use of other 2.4GHz products, such as wireless networks (WiFi routers), Bluetooth systems, or microwave ovens, may cause interference with this product. Keep Camera and Monitor Unit at least 5ft (1.5m) away from these items, or turn them off if they appear to cause interference.</li> </ul>

<p>Camera Unit loses link with the Monitor Unit</p>	<ul style="list-style-type: none"> <li>• If the Camera Unit is too far away with low reception, move the Camera Unit closer to the Monitor Unit.</li> <li>• Reset both units by disconnecting them from battery and electrical power. Wait about 15 seconds, then reconnect.</li> <li>• Large metallic objects, including doors, refrigerators, mirrors, filing cabinets, and also reinforced concrete, may block the radio signal if between the Camera and Monitor Unit.</li> <li>• The signal strength may be reduced when in close proximity to radio or electrical equipment, such as TVs, computers, cordless or mobile phones, fluorescent lights or dimmer switches.</li> <li>• Use of other 2.4GHz products, such as wireless networks (WiFi routers), Bluetooth systems, or microwave ovens, may cause interference with this product. Keep Camera and Monitor Unit at least 5ft (1.5m) away from these items, or turn them off if they appear to cause interference.</li> <li>• Pair the Camera Unit under a different channel. (refer to page 17, chapter 5.6.2)</li> </ul>
<p>No picture from a Camera Unit</p>	<ul style="list-style-type: none"> <li>• Check all connections to the camera. Confirm that the adapter is plugged in.</li> <li>• Try recharging or replacing the battery pack.</li> <li>• Confirm that all cameras and monitors are both ON.</li> <li>• Make sure that the Camera Unit is within range of the monitor.</li> <li>• Confirm that the Camera and Monitor Unit are paired.</li> <li>• Adjust the monitor antenna to vertical position.</li> </ul>
<p>No sound from Monitor Unit</p>	<ul style="list-style-type: none"> <li>• Volume setting may be too low. Adjust to a higher setting.</li> </ul>
<p>Picture is black and white</p>	<ul style="list-style-type: none"> <li>• Night vision LED may be ON. Night vision mode operates in black and white.</li> <li>• Turn on room lights to force monitor out of night vision mode.</li> </ul>

<p>The picture playback is not smooth (choppy video with low frame rate)</p>	<ul style="list-style-type: none"> <li>• Try moving the Camera Unit closer to the Monitor Unit.</li> <li>• Remove obstructions between the Camera and Monitor Unit.</li> <li>• Adjust the monitor antenna to vertical position.</li> <li>• Use of other 2.4GHz products, such as wireless networks (WiFi routers), Bluetooth systems, or microwave ovens, may cause interference with this product. Keep Camera and Monitor Unit at least 5ft (1.5m) away from these items, or turn them off if they appear to cause interference.</li> </ul>
<p>Camera Unit power LED changes brightness</p>	<ul style="list-style-type: none"> <li>• This is normal. The Power LED indicator is set to dim when in the dark, and brighten when ambient light is detected.</li> </ul>
<p>Noise (static, beeping)</p>	<ul style="list-style-type: none"> <li>• Battery power may be too low; recharge or replace battery.</li> <li>• Possible alarm ring alert.</li> <li>• Possible out of signal alert.</li> </ul>
<p>Noise interference on your Monitor Unit</p>	<ul style="list-style-type: none"> <li>• Volume may be set too high on the Monitor Unit. Lower volume.</li> <li>• The Camera and Monitor Units may be too close. Move them further apart.</li> <li>• The Camera Unit may be too far away and out of range. Move the Camera Unit closer to the Monitor Unit.</li> <li>• Make sure the Camera and Monitor Units are placed away from other electrical equipment, such as a television, computer or cordless/mobile telephone.</li> </ul>
<p>The rechargeable battery will not charge or no charge light</p>	<ul style="list-style-type: none"> <li>• The USB Output Adapter may not be properly connected.</li> <li>• Battery pack may not be properly connected inside the battery compartment. Reconnect the wire tab of battery.</li> <li>• Try using the other USB Power Cable included.</li> <li>• There may be no power from the USB outlet. Switch to another electrical outlet (if using USB Output Adapter) or another USB power source (if using computer/laptop USB power).</li> </ul>
<p>Pairing failed</p>	<ul style="list-style-type: none"> <li>• Make sure that the Power Adapter is connected to the Camera Unit.</li> <li>• Confirm that the Camera Unit is turned ON (Power LED indicator shows green light).</li> <li>• Try pairing to another CAM channel.</li> </ul>

Video not clear with stagnant spots/marks on the screen

- Optical lens dirty. Smudges and dust on the optical lens can diminish sharpness and reduce video quality. Remove smudges and dust on the lens by using a micro-fiber cloth or a piece of lens tissue to wipe the lens surface in a circular motion.

## 8. TECHNICAL SPECIFICATIONS

---

### SYSTEMS GENERAL

RF Frequency:	2400 MHz - 2483.5 MHz
Type of Modulation:	GFSK
Type of Spread Spectrum:	FHSS
Selectable Camera Channels:	4
Data Rate:	3Mbps
Channel Bandwidth:	3.375 MHz
Transmission Range:	up to 300m (line of sight, no obstruction)

### CAMERA UNIT

Input Voltage:	100-240V AC @ 50/60Hz
Operating Voltage:	5.9V, 1000mA
IR / Night Vision:	8 IR LED's, 1 Low light sensor
Picture sensor:	GC0308 1/6.5' Color CMOS
Built-Lens:	f 2.5mm, F 2.8
Operating Temperature:	0°C (+32°F) to +50°C (122°F)
Power Adapter:	Input: 100-240V AC, 50/60Hz 200mA; Output: 5.9V, 1000mA
Exposure Control:	Auto
White Balance Control:	Auto
Vertical Turning Angle:	95° UP, 25° DOWN
Horizontal Turning Angle:	135° both left and right

**MONITOR UNIT**

Input Voltage:	100-240V AC @ 50/60Hz
Operating Voltage:	5.0V, 500mA
Resolution (Pixel):	320x240
Battery:	1200mAH Li-ion 3.7V rechargeable battery
LCD Display:	3.5" TFT color display at 320 x 240 RGB colors
Power Adapter:	Input: 100-240V AC, 50/60Hz 200mA; Output: 5.0V, 500mA
Duration (Standby Mode):	Up to 10 Hours
Duration (Screen ON):	Up to 6 Hours
Time to charge full:	Up to 7 Hours

EN

**• NOTE**

Outdoor use in France, Italy, Russia and Ukraine is not allowed



This device is for indoor use only

This item is in compliance with the essential requirements and other relevant provisions of Directive 1999/5/EC.

This item is branded under the infant optics brandname in the US.





## INHOUDSOPGAVE

1.	Veiligheidsinstructies .....	26
2.	Overzicht .....	27
2.1	Wat is Inbegrepen .....	27
2.2	Productoverzicht .....	28
2.3	Menu Opties .....	29
3.	Eerste gebruik .....	30
3.1	Aansluiten van de Camera .....	30
3.2	Wandmontage van de Camera .....	30
3.3	Plaatsen van de batterij In de monitor .....	31
3.4	Opladen en voeden van de monitor .....	31
3.5	Koppelen (pairing) .....	32
3.6	Temperatuur instellingen .....	33
4.	Het gebruik van de Luvion DXR-8 Monitor .....	33
4.1	Installatie .....	33
4.2	Pan en Tilt .....	33
4.3	Nacht zicht mode .....	33
4.4	Terugspraak Mode .....	34
4.5	Slaap mode (Beeld UIT, geluid AAN) .....	34
5.	Menu Opties .....	34
5.1	Volume .....	34
5.2	Helderheid .....	35
5.3	Slaap Mode Vertraging (Beeld UIT, Geluid AAN) .....	35
5.4	Digitale Zoom .....	35
5.5	Alarm .....	36
5.6	Camera Controle .....	36
5.6.1	Verwijderen van een camera .....	36
5.6.2	Toevoegen (pairing) van een camera .....	36
5.6.3	Bekijk een camera .....	37
5.6.4	Scan Camera .....	37
5.7	Waarschuwing volume instellingen .....	38
6	Gebruik van Optische Lenzen .....	38
6.1	Aluminium Lens Kap .....	38
6.2	Optische Zoom Lens (optioneel) .....	38
6.3	Optische Groot Hoek Lens (optioneel) .....	39
6.4	Schoonmaken van Optische lenzen .....	39
7.	Probleemoplossingen .....	39
8.	Technische Specificaties .....	42

# 1. VEILIGHEIDS INSTRUCTIES

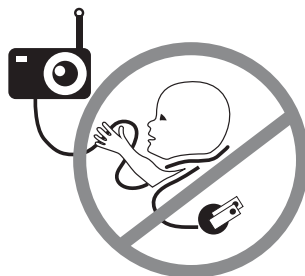
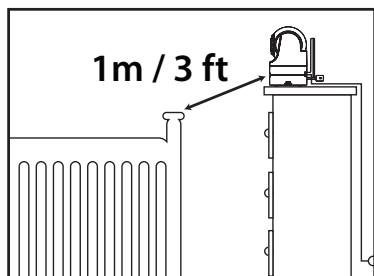

## WAARSCHUWING:

- **WURGINGSGEVAAR** - Houdt de adaptersnoer buiten het bereik van uw baby (meer dan 1m).
- **PLAATS DE CAMERA OF DE ADAPTERSNOER NOOIT IN OF IN DE BUURT VAN DE WIEG OF BABYBOX** - Plaats de snoer minimaal op 1 meter afstand van de wieg of de babybox.
- **VERSTIKKINGSGEVAAR** - Dit product bevat kleine onderdelen die verstikking kunnen veroorzaken.
- **SCHOK WAARSCHUWING** - Om elektrische schokken te voorkomen, gebruik de monitor of de camera nooit in de buurt van water, waaronder in de buurt van een badkuip, wastafel, aanrecht etc.
- **OPGELET** - Gebruik alleen het juiste type batterij. Er kan sprake zijn van ontploffingsgevaar als de batterij wordt vervangen door een incorrect type.
- Gebruik alleen de meegeleverde adapters
- Montage door volwassenen wordt vereist, houdt kleine delen uit de buurt van kinderen tijdens de montage.
- Dit product is geen speelgoed, laat uw kinderen er niet mee spelen.
- Dit product is NIET bedoeld als vervanging van daadwerkelijk toezicht van een volwassene bij kinderen.
- U MOET de activiteiten van uw kind regelmatig controleren, dit product waarschuwt ouders niet voor stille activiteiten van een kind.
- Voor gebruik van dit product, lees en volg alle instructies en waarschuwingen opgenomen in deze gebruikershandleiding.
- Dit product is alleen bedoeld voor gebruik binnenshuis.
- Dit product is niet bedoeld voor gebruik als een medische monitor en het gebruik zou niet moeten dienen als vervanging van toezicht van een volwassene.
- Test de monitor voor gebruik en na het veranderen van de locatie van de camera. Controleer de ontvangst regelmatig.
- Obstakels als betonnen muren, kunnen het bereik van het draadloze signaal beperken.

- koppel adapters altijd los van stopcontacten gedurende periodes van niet-gebruik.
- Raak de stekker contactpunten niet aan met scherpe of metalen objecten.

## 2. OVERZICHT

### 2.1 WAT IS INBEGREPEN

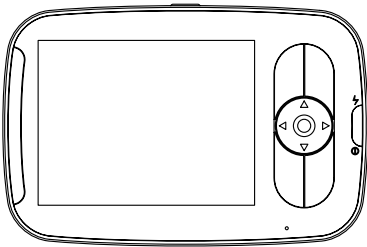

Monitor

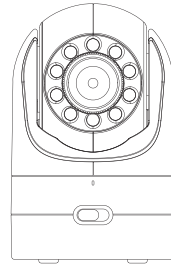

Camera

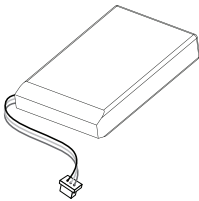

Oplaadbare  
Lithium Ion Batterij

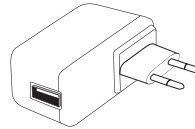

USB adapter

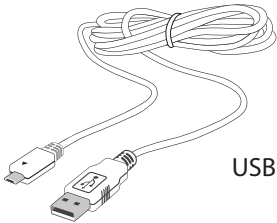

USB kabel

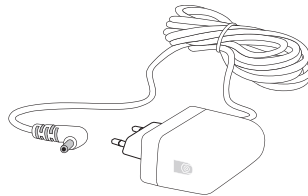

Camera Adapter

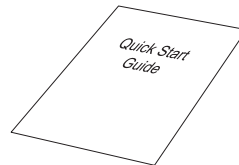

Snelstartgids

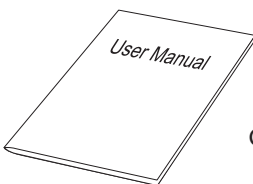

Gebruikershandleiding



Schroef en Plug

## 2.2 PRODUCT OVERZICHT

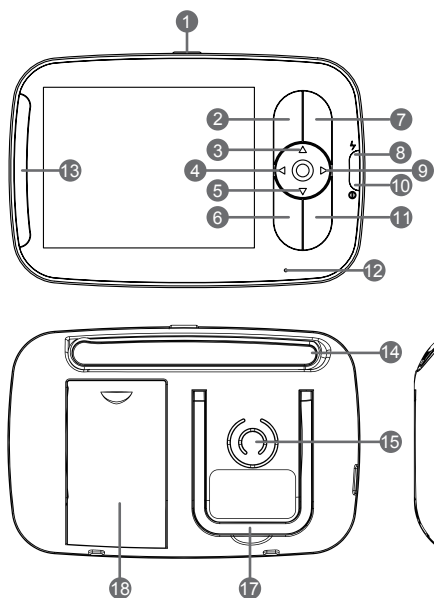



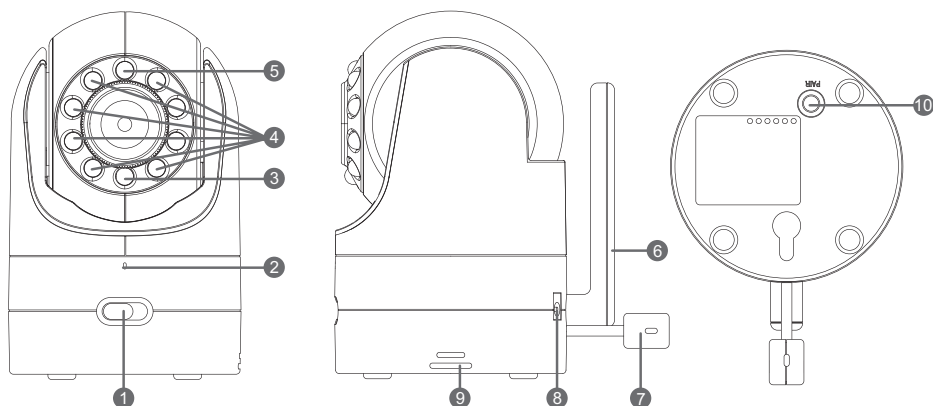

1. Power ON/OFF/SLEEP Knop
2. MENU Knop
3. OMHOOG Knop
4. LINKS Knop
5. OMLAAG Knop
6. SHORT-CUT Knop
7. OK Knop
8. Spannings LED Indicator
9. RECHTS Knop
10. Spannings LED Indicator
11. TALK Knop
12. Microfoon
13. Volume Level LED
14. Antenne
15. Speaker
16. USB DC Jack
17. Standaard
18. Batterij Compartment









- |   |   |   |
|---|---|---|
| <ol style="list-style-type: none"> <li>1. ON/OFF Schakelaar</li> <li>2. Microfoon</li> <li>3. Spannings LED</li> <li>4. Infrarood LEDs</li> </ol> | <ol style="list-style-type: none"> <li>5. Licht Sensor (Nacht Zicht Mode)</li> <li>6. Antenne</li> <li>7. Temperatuur Sensor</li> </ol> | <ol style="list-style-type: none"> <li>8. DC Jack</li> <li>9. Speaker</li> <li>10. PAIR Knop</li> </ol> |
|---|---|---|

## 2.3 MENU OPTIES

### Status Indicatie Overzicht (Boven Balk op het Scherm)

Pictogram	Beschrijving	Opties
	Signaal Sterkte Indicatie	5 niveaus
<b>cam 1 / cam 2 / cam 3 / cam 4</b>	Geselecteerde Camera	cam1 / cam2 / cam3 / cam4 / scan(x)
	Nacht Zicht	( on / off )
	Alarm Instelling	( on / off )
	Terugsprek functie	( on / off )
°C / °F	Huidige Temperatuur Eenheid	1-36 °C/ 34-97 °F
	Batterij Vermogen	4 niveaus, of rood knipperend ( lege batterij )

### Menu Opties Overzicht (Beneden Balk op het Scherm)

Pictogram	Beschrijving	Opties
	Volume	8 niveaus
	Scherm Helderheid	8 niveaus
	Slaap Mode Vertraging	3min, 5min, off
	Digitale Zoom	1x,2x
	Alarm Instelling	off, 2h, 4h, 6h
	Camera Opties	del, add, view, scan
	Waarschuwing Volume	high / low / off

## 3. EERSTE GEBRUIK

---

### 3.1 AANSLUITEN VAN DE CAMERA

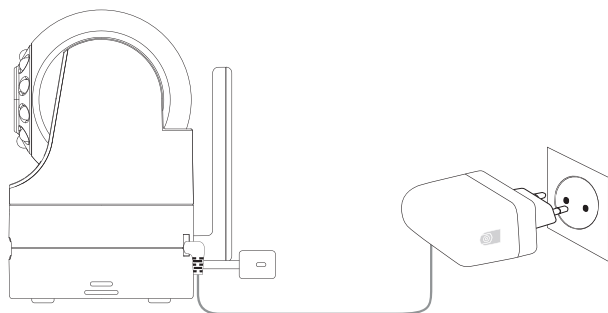

1. Sluit de camera adapter aan op de camera unit.
2. Schuif de ON/OFF knop naar de ON positie. De Power LED lamp op de camera zal groen oplichten.
3. Plaats de Camera meer dan 1 meter van uw baby's wieg. Zorg dat de adapter snoer niet binnen het bereik van uw baby is.

#### • LET OP

Gebruik alleen de meegeleverde camera adapter (5.9V DC / 1000mA).

### 3.2 WANDMONTAGE VAN DE CAMERA UNIT

Voor installatie, controleer het ontvangst en de positionering van de camera van de locatie waar u de camera steun wil monteren. Zorg ervoor dat de beoogde locatie op minimaal 1 meter afstand ligt van de wieg van uw baby.

1. Boor een gat in de muur met een 6mm boortje.
2. Steek de plug in de muur en tik deze voorzichtig met een hamer in de muur.
3. Steek de schroef in de plug en draai deze tot de schroef ongeveer 0,5cm – 1cm uitsteekt.
4. Sluit de camera adapter aan op de camera.
5. Schuif het gat aan de onderkant van de camera over de uitstekende schroef in de muur.
6. Controleer of de camera goed vast zit, als de camera los zit moet u de schroef wat strakker vastdraaien.
7. Gebruik kabelklemmetjes om de adapter kabel veilig buiten het bereik van de baby vast te zetten.

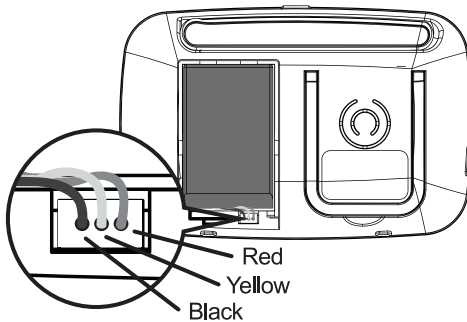

### 3.3 PLAATSEN VAN BATTERIJ IN DE MONITOR



1. Plaats de herlaadbare Li-ion Batterij in het Batterijen compartiment zoals boven aangegeven.
2. Steek het stekkertje van de herlaadbare Li-ion batterij in het aansluitpunt op de monitor zoals hierboven aangegeven.
3. Plaats het batterij klepje weer over het compartiment.

### 3.4 OPLADEN EN VOEDEN VAN DE MONITOR

Voor de beste resultaten, laad de monitor helemaal op voor het eerste gebruik. Na de eerste keer opladen kan de monitor, wanneer nodig, normaal worden opgeladen. De monitor kan tijdens het laden normaal worden gebruikt.

1. Plug de USB kabel in de USB adapter. Steek de USB adapter in het stopcontact. Sluit de kleine plug van de USB kabel aan op de USB DC Jack van de Monitor.
2. Houd de  knop gedurende 2 seconden ingedrukt, om de monitor unit in te schakelen. De POWER LED lamp zal groen oplichten om aan te geven dat de monitor aan staat.
3. Zodra de camera en de monitor beiden ingeschakeld zijn zal het scherm op de monitor unit het beeld weergeven dat door de camera unit wordt opgevangen.
4. Als er geen connectie is bent u buiten bereik, het video signaal zal stoppen en op het scherm zal "WARNING: Out of signal coverage" weergegeven worden. Ook zal de monitor iedere 10 seconden piepen. Verplaats de monitor dichterbij de camera tot de verbinding hersteld is.
5. Houdt de  POWER ON/OFF/SLEEP knop ingedrukt tot de voortgangsbalk stopt met scrollen om de Monitor unit uit te schakelen.

**• LET OP**

Het  batterij pictogram wordt rood op het LCD scherm om aan te geven dat de batterij bijna leeg is, de monitor zal geregeld piepen. De batterij moet opgeladen worden. Volledig laden van de batterij duurt ongeveer 7 uur.

**Tijdens het laden**







1. In uitgeschakelde toestand, als de adapter aangesloten is zal er een adapter pictogram op het scherm weergegeven worden en het oplaad indicatie LED lampje zal rood oplichten om aan te geven dat de monitor opgeladen wordt. Zodra het LED lampje blauw oplicht is de batterij volledig opgeladen.
2. In ingeschakelde toestand, als de adapter aangesloten is zal het  batterij pictogram in de rechter bovenhoek van het scherm aangeven dat de batterij wordt geladen. Het oplaad indicatie LED lampje zal rood oplichten om aan te geven dat de monitor opgeladen wordt. Zodra het LED lampje blauw oplicht is de batterij volledig opgeladen.

**• LET OP**

U kunt de monitor gewoon gebruiken terwijl de batterij wordt opgeladen.

**3.5 KOPPELEN (PAIRING)**

De camera is al gekoppeld met uw monitor. U hoeft de camera niet opnieuw te koppelen met uw monitor tenzij dit wordt aangegeven. Om de Camera opnieuw te koppelen of om een nieuwe (additionele) Camera te koppelen volg de hieronder beschreven procedure:

1. Druk op de MENU knop op de monitor en de menu balk zal tevoorschijn komen.
2. Druk op de  LINKS knop of  RECHTS knop tot het  Camera pictogram is geselecteerd.
3. Druk op de  OMHOOG knop of  OMLAAG knop tot de **ADD** pictogram is geselecteerd en druk op de OK knop.
4. Druk op de  OMHOOG knop of  OMLAAG knop om het gewenste Camera kanaal te selecteren en druk op de OK knop om te starten met zoeken naar een nieuwe Camera.
5. Houd de **PAIR** knop onder de camera (groen LED lampje direct geplaatst onder de lens) ingedrukt tot de Power LED lamp groen begint te knipperen.
6. Als dit niet lukt, verwijder dan het Camera kanaal en begin opnieuw.

**• LET OP**

Als een camera eerder al geregistreerd was met een andere monitor dan zal de registratie met de huidige monitor de oude registratie op de camera overschrijven.



### 3.6 TEMPERATUURSINSTELLINGEN

De door de temperatuursensor achterop de camera gemeten temperatuur wordt bovenaan in het scherm weergegeven. De temperatuur wordt weer gegeven in °C of in °F, om de temperatuur eenheid te wijzigen:

1. Houdt de SHORT-CUT knop langer dan 3 seconden ingedrukt.
2. Controleer of de temperatuur eenheid van de weergegeven temperatuur veranderd is naar de gewenste schaal, herhaal stap 1 als dit niet het geval is.

## 4. GEBRUIK VAN DE GRAND ELITE 2 MONITOR

---

### 4.1 INSTALLATIE

Plaats de camera op een geschikte plaats (bijvoorbeeld op een tafel of op een plank), en richt de camera lens op het gebied dat je in de gaten wil houden.

#### • LET OP

Plaats de Camera niet binnen het bereik van de baby. Als het beeld of geluid stoort probeer de camera en/of de monitor op andere locaties te plaatsen. Zorg ervoor dat ze niet te dicht bij elektrische apparatuur geplaatst zijn.

### 4.2 PAN EN TILT



De camera kan op afstand bestuurd worden met de Monitor.

1. Druk op de ▲ OMHOOG knop ▼ OMLAAG knop om de camera omhoog of omlaag te richten.
2. Druk op de ◀ LINKS knop of ▶ RECHTS knop om de camera naar links of naar rechts te draaien.



### 4.3 NACHT ZICHT MODE

De Camera heeft 8 hoge intensiteit infrarood LED's voor het registreren van heldere beelden in het donker. Zodra de ingebouwde lichtsensoren weinig omgevingslicht detecteert worden de infrarood LED's automatisch geactiveerd en het scherm op de monitor zal het beeld in zwart wit weergeven. Het  pictogram zal weergegeven worden op het scherm.

## 4.4 TERUGSPREEK MODE





Houd de  TALK knop op de Monitor unit ingedrukt om tegen uw baby te kunnen praten door de luidspreker van de Camera. Het  pictogram zal op het LCD scherm worden weergegeven.

## 4.5 SLAAP MODE (BEELD UIT MET GELUID AAN)

Druk kort op de  POWER ON/OFF/SLEEP knop om het LCD scherm uit te schakelen terwijl het geluid aan blijft. Deze modus vermindert het stroom verbruik. Druk kort op de  POWER ON/OFF/SLEEP knop om het scherm weer in te schakelen.

# 5. GRAND ELITE 2 MONITOR MENU OPTIES

## 5.1 VOLUME

1. Druk op de MENU knop en de menu balk zal tevoorschijn komen.
2. Druk op de  LINKS knop of  RECHTS knop tot het  Volume pictogram is geselecteerd.
3. Druk op de  OMHOOG knop of de  DOWN knop om het gewenste volume level te selecteren uit niveau 1 ~ 8 (de standaard volume instelling is level 4). Niveau 0 is geluid uit.

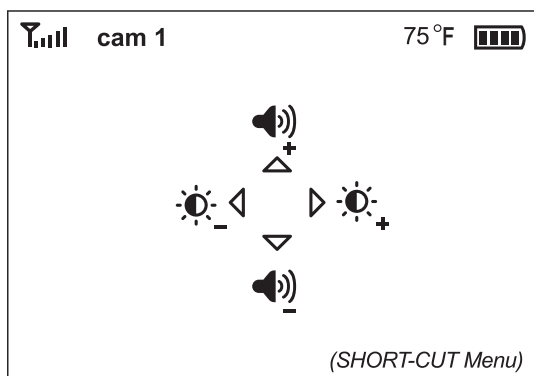

### • TIP: SHORT-CUT MENU

Dit product is voorzien van een snel SHORT-CUT menu. Dit is handig als u wil slapen en u de volume of helderheid van het scherm snel aan wil passen zonder het menu te moeten doorlopen. Druk op de SHORT-CUT knop op de monitor Unit. Het Shortcut Menu (zie vorige pagina) zal verschijnen. Houdt de SHORT-CUT knop niet ingedrukt, dit verandert de temperatuur eenheid. Druk op de ◀ LINKS en ▶ RECHTS knoppen om de helderheid van het scherm te veranderen of op de ▲ OMHOOG en ▼ OMLAAG knoppen om het volume in te stellen. Het menu zal na 5 seconden verdwijnen als er op geen knop wordt gedrukt.

## 5.2 HELDERHEID

1. Druk op de MENU knop en de menu balk zal verschijnen.
2. Druk op de ◀ LINKS knop of ▶ RECHTS knop tot het  Helderheid pictogram is geselecteerd.
3. Druk op de ▲ OMHOOG knop ▼ OMLAAG knop om de gewenste helderheid te selecteren uit niveau 1 ~8 (de standaard helderheid instelling is niveau 4).

## 5.3 SLAAP MODE VERTRAGING (VIDEO OFF, AUDIO ON)

Dit stelt de tijd in voordat het scherm automatisch wordt uitgeschakeld (Monitor schakelt naar Slaap mode).

1. Druk op de MENU knop en de menu balk zal verschijnen.
2. Druk op de ◀ LINKS knop of de ▶ RECHTS knop tot het  Standby pictogram is geselecteerd.
3. Druk op de ▲ OMHOOG knop of de ▼ OMLAAG knop om de gewenste tijd te selecteren, u kunt kiezen uit 3min. 5min. En OFF. ( de standaard instelling is 5min.
4. Druk op OK om de gewenste vertragingstijd te selecteren.

## 5.4 DIGITALE ZOOM

Dit product is voorzien van een digitale zoom mogelijkheid.

1. Druk op de MENU knop en de menu balk zal verschijnen.
2. Druk op de ◀ LINKS knop of de ▶ RECHTS knop tot het  Digitale Zoom pictogram is geselecteerd.

3. Druk op de ▲ OMHOOG knop of de ▼ OMLAAG knop om de gewenste digitale zoom te selecteren, 1X of 2X. (de standaard instelling is 1X)
4. Druk op OK om te bevestigen.

## 5.5 ALARM

1. Druk op de MENU knop en de menu balk zal verschijnen.
2. Druk op de ◀ LINKS knop of de ▶ RECHTS knop tot het  Alarm pictogram is geselecteerd.
3. Druk op de ▲ OMHOOG knop of de ▼ OMLAAG knop om de gewenste tijd te selecteren uit 2u, 4u, 6u en OFF (uit). (de standaard instelling is OFF)
4. Druk op OK om te bevestigen.

## 5.6 CAMERA CONTROLE

### 5.6.1 Verwijderen van een camera

1. Druk op de MENU knop en de menu balk zal verschijnen.
2. Druk op de ◀ LINKS knop of de ▶ RECHTS knop tot het  CAMERA pictogram is geselecteerd., het del/add/view/scan menu zal verschijnen.
3. Druk op de ▲ OMHOOG knop of de ▼ OMLAAG knop om het **DEL** pictogram te selecteren uit het del/add/view/scan menu en druk op OK om te bevestigen
4. **cam 1 / cam 2 / cam 3 / cam 4** menu verschijnt, druk op de ▲ OMHOOG knop of de ▼ OMLAAG knop om de gewenste camera te selecteren en druk op OK om die camera registratie te verwijderen op de monitor.

#### • LET OP

Een camera kanaal moet eerst verwijderd worden alvorens er een nieuwe camera aan gekoppeld kan worden.

### 5.6.2 Koppelen (pair) van een camera

1. Druk op de MENU knop en de menu balk zal verschijnen.
2. Druk op de ◀ LINKS knop of de ▶ RECHTS knop tot het  CAMERA pictogram is geselecteerd., het del/add/view/scan menu zal verschijnen.
3. Druk op de ▲ OMHOOG knop of de ▼ OMLAAG knop om het **ADD** pictogram te selecteren uit het del/add/view/scan menu, druk op OK om te bevestigen.
4. **cam 1 / cam 2 / cam 3 / cam 4** menu verschijnt, druk op de ▲ OMHOOG knop of de ▼ OMLAAG knop om de gewenste camera te selecteren en druk op OK te starten met zoeken naar de Camera.
5. Houdt de pair knop onder de camera ingedrukt tot de Power LED op de camera

- (groen LED lampje direct onder de camera lens) groen begint te knippen.
- Als dit niet lukt, verwijder dan het Camera kanaal en begin opnieuw.

• **LET OP**

Een Camera Unit kan maximaal bij één monitor tegelijkertijd geregistreerd worden.

### 5.6.3 Bekijken van een camera

- Druk op de MENU knop en de menu balk zal verschijnen.
- Druk op de ◀ LINKS knop of de ▶ RECHTS knop tot het  CAMERA pictogram is geselecteerd., het del/add/view/scan menu zal verschijnen.
- Druk op de ▲ OMHOOG knop of de ▼ OMLAAG knop om het **VIEW** pictogram te selecteren uit het del/add/view/scan menu en druk op OK om te bevestigen.
- cam 1 / cam 2 / cam 3 / cam 4** menu verschijnt, druk op de ▲ OMHOOG knop of de ▼ OMLAAG knop om de gewenste camera te selecteren.

• **TIP: SNELLE METHODE OM TE SWITCHEN TUSSEN CAMERA KANALEN**

Snelle methode om de gewenste camera te bekijken in plaats van het menu doorlopen: Druk direct op de OK knop om te switchen tussen gekoppelde camera's: cam 1 / cam 2 / cam 3 / cam 4 / scan(x).

### 5.6.4 Scan camera

Deze functie schakelt automatisch tussen uw gekoppelde camera kanalen en geeft iedere camera 12 seconden weer. Deze functie is handig als u meer dan 1 camera unit gekoppeld heeft.

- Druk op de MENU knop en de menu balk zal verschijnen.
- Druk op de ◀ LINKS knop of de ▶ RECHTS knop tot het  CAMERA pictogram is geselecteerd., het del/add/view/scan menu zal verschijnen.
- Druk op de ▲ OMHOOG knop of de ▼ de OMLAAG knop om het **SCAN** pictogram te selecteren uit het del/add/view/scan menu en druk op OK om te bevestigen.
- Het scherm zal nu de beelden van verschillende gekoppelde camera's tonen in een lus van **cam 1 / cam 2 / cam 3 / cam 4**, iedere 12 seconden verspringt het beeld.

• **LET OP**

In de Scan mode zal de monitor stoppen met scannen en u waarschuwen als een van de Camera's buiten bereik is of uitgeschakeld is.

## 5.7 WAARSCHUWING VOLUME INSTELLINGEN

Hiermee stelt u het volume in van de pieptoon die u waarschuwt als de batterij bijna leeg is of als de Camera buiten bereik is.

1. Druk op de MENU knop en de menu balk zal verschijnen.
2. Druk op de ◀ LINKS knop of de ▶ RECHTS knop tot het  Waarschuwing Volume pictogram is geselecteerd.
3. Druk op de ▲ OMHOOG knop of de ▼ Omlaag knop om een keuze te maken uit high / low / off.
4. Druk op OK om te bevestigen.

## 6. GEBRUIK VAN OPTISCHE LENZEN

---



### WAARSCHUWING:

• **VERSTIKKINGS GEVAAR** - Optische Lenzen (en de meegeleverde Lens Kap) zijn kleine deeltjes. Hou de Camera altijd buiten het bereik van kinderen. Zorg er altijd voor dat u de lenzen goed op de camera vastschroeft.

Dit product is de eerste beeld babyfoon die de mogelijkheid biedt om verschillende Optische Lenzen te gebruiken, waardoor u meer controle krijgt over de kijkhoek en de kijkafstand.

### 6.1 ALUMINIUM LENS KAP

De Camera wordt geleverd met een aluminium Lens Kap. Dit is een aluminium kap die de lens van de camera beschermt. Deze Lens Kap zorgt voor een normaal video-effect.

### 6.2 OPTISCHE ZOOM LENS (OPTIONEEL)

In tegenstelling tot Digitale Zoom, behoud u met gebruik van een Optische Zoom Lens (optioneel) de beeld kwaliteit. Het wordt aanbevolen om een Optische Zoom Lens te gebruiken als de camera op grotere afstand van uw baby geplaatst is. Gebruik Digitale Zoom in combinatie met de Optische Zoom Lens om het beeld nog dichterbij te halen.

### 6.3 OPTISCHE GROOT HOEK LENS (OPTIONEEL)

De optische groothoeklens (apart verkrijgbaar) wordt aanbevolen als u een grotere kijkhoek rond de Camera wil verkrijgen. Deze lens wordt aanbevolen voor surveillance gebruik of om toezicht te houden op de activiteiten in de speelkamer of in grote kamers.

Bezoek [www.luvionshop.nl](http://www.luvionshop.nl) om uw Optische Groot Hoek Lens of Optische Zoom Lens aan te schaffen.

### 6.4 SCHOONMAKEN VAN OPTISCHE LENZEN

Vlekken en stof op de optische lens kunnen de scherpte verminderen en de beeld kwaliteit verlagen. Verwijder vlekken en stof op de lens met behulp van een micro-vezel doek of lens tissue door het oppervlak van de lens in een cirkelvormige beweging schoon te vegen.

## 7. PROBLEEMOPLOSSINGEN

Product gaat niet aan	<ul style="list-style-type: none"> <li>• Controleer of de Camera en Monitor aan staan (controleer het Power indicatie LED lampje)</li> <li>• De batterij kan leeg zijn, herlaad of vervang de batterij</li> <li>• Controleer of de adapters goed aangesloten zijn</li> </ul>
Storing in de ontvangst (ruis)	<ul style="list-style-type: none"> <li>• De camera en monitor staan te ver uit elkaar.</li> <li>• Het batterij vermogen kan te laag zijn.</li> <li>• Andere elektrische apparaten kunnen interfereren met het signaal.</li> <li>• De camera of monitor unit kan te dicht bij grote metalen voorwerpen geplaatst zijn die storing veroorzaken.</li> <li>• Het gebruik van andere 2.4GHz producten, zoals draadloze netwerken (WiFi routers), Bluetooth systemen of magnetrons kunnen storing veroorzaken bij dit product. Houdt de camera en monitor unit minstens 1,5m uit de buurt van deze objecten, of zet deze uit als u vermoedt dat ze storing veroorzaken.</li> </ul>

<p>Camera verliest de connectie met de monitor</p>	<ul style="list-style-type: none"> <li>• Als de Camera unit te ver weg is en weinig bereik heeft, plaats de camera unit dichterbij de monitor unit.</li> <li>• Reset beide units door de batterij te verwijderen en de adapter uit te pluggen. Wacht minstens 15 seconden voordat u ze weer aan sluit.</li> <li>• Grote metalen objecten zoals deuren, koelkasten, spiegels, stellingkasten en gewapend beton kunnen het signaal blokkeren als ze zich tussen de camera en de monitor unit bevinden.</li> <li>• De signaalsterkte kan worden gereduceerd als een van de units zich in de nabijheid van radio of elektrische apparatuur bevindt, zoals TV's, computers, draadloze of mobiele telefoons, TL verlichting of dimmer schakelaars.</li> <li>• Gebruik van andere 2.4GHz producten zoals draadloze netwerken (WiFi routers), Bluetooth systemen of magnetrons kunnen storingen veroorzaken bij dit product. Houdt de camera en monitor unit minstens 1,5m uit de buurt van deze objecten, of zet deze uit als u vermoedt dat ze storing veroorzaken.</li> </ul>
<p>Geen beeld van een Camera</p>	<ul style="list-style-type: none"> <li>• Controleer alle connecties naar de camera, controleer of de adapter ingepluggd is. Probeer de batterij op te laden of te vervangen</li> <li>• Controleer of alle camera's en de monitor beide aan staan.</li> <li>• zorg dat de camera unit binnen het bereik is van de monitor</li> <li>• Controleer of de Camera en monitor unit gekoppeld zijn.</li> <li>• Zet de antenne van de monitor in een verticale positie.</li> </ul>
<p>Geen geluid op de monitor</p>	<ul style="list-style-type: none"> <li>• De volume instelling kan te laag staan, stel de volume instelling hoger in</li> </ul>
<p>Beeld is zwart-wit</p>	<ul style="list-style-type: none"> <li>• Nachtzicht LED kunnen aan staan. Het beeld bij nachtzicht wordt weergegeven in zwart wit.</li> <li>• Zet de verlichting in de kamer aan om de nachtzicht mode te verlaten.</li> </ul>



<p>De beeldweergave is niet vloeiend, schokkende video met een lage framesnelheid.</p>	<ul style="list-style-type: none"> <li>• Probeer de Camera Unit dichterbij de Monitor Unit te plaatsen.</li> <li>• Verwijder obstakels tussen de camera en monitor unit.</li> <li>• Zet de antenne van de monitor in een verticale positie.</li> <li>• Gebruik van andere 2.4GHz producten zoals draadloze netwerken (WiFi routers), Bluetooth systemen of magnetrons kunnen storingen veroorzaken bij dit product. Houdt de camera en monitor unit minstens 1,5m uit de buurt van deze objecten, of zet deze uit u vermoedt dat ze storing veroorzaken.</li> </ul>
<p>Camera Power LED verandert van helderheid</p>	<ul style="list-style-type: none"> <li>• Dit is normaal. De Power LED indicatie is ingesteld om te dimmen als het donker wordt en feller te worden als er omgevingslicht wordt gedetecteerd.</li> </ul>
<p>Ruis (storing, piepen)</p>	<ul style="list-style-type: none"> <li>• Batterij spanning kan laag zijn, herlaad of vervang de batterij.</li> <li>• Mogelijk alarm waarschuwing signaal.</li> <li>• Mogelijk buiten bereik signaal.</li> </ul>
<p>Ruis op de monitor unit, feedback piep</p>	<ul style="list-style-type: none"> <li>• De Volume kan te hoog ingesteld zijn op de monitor unit. Verlaag het volume.</li> <li>• De camera en monitor kunnen te dicht bij elkaar staan, zet ze verder uit elkaar.</li> <li>• De camera unit kan te ver weg staan en buiten bereik zijn, zet de camera unit dichterbij de monitor unit.</li> <li>• Zorg dat de camera en monitor unit uit de buurt staan van andere elektrische apparatuur zoals televisies, computers of draadloze of mobiele telefoons.</li> </ul>
<p>De herlaadbare batterij laad niet op, het laad lampje brand niet</p>	<ul style="list-style-type: none"> <li>• De USB adapter kan niet goed aangesloten zijn</li> <li>• De batterij kan niet goed aangesloten zijn in het batterij compartiment, sluit de stekker van de batterij opnieuw aan.</li> <li>• Probeer een andere USB kabel.</li> <li>• Probeer een ander stopcontact of een andere USB poort (als u een computer / laptop gebruikt om de monitor te voeden).</li> </ul>

Camera koppelen (pairing) lukt niet	<ul style="list-style-type: none"> <li>• Zorg ervoor dat de adapter aangesloten is op de camera unit.</li> <li>• Controleer of de camera unit ingeschakeld is (Power indicatie LED brand groen)</li> <li>• Probeer de camera te koppelen op een ander kanaal.</li> </ul>
Beeld niet helder met stilstaande vlekken op het scherm	<ul style="list-style-type: none"> <li>• Vlekken en stof op de optische lens kunnen de scherpte verminderen en de videokwaliteit verlagen. Verwijder vlekken en stof op de lens met behulp van een microvezel doek of lens tissue door het oppervlak van de lens in een cirkelvormige beweging schoon te vegen.</li> </ul>

## 8. TECHNISCHE SPECIFICATIES

---

### ALGEMEEN SYSTEEM

RF Frequentie:	2400 MHz - 2483.5 MHz
Type Modulatie:	GFSK
Type Spread Spectrum:	FHSS
Selecteerbare Camera kanalen:	4
Data Rate:	3Mbps
Kanaal Bandbreedte:	3.375 MHz
Zendbereik:	up to 300m (in open veld, zonder belemmering)

**CAMERA**

Input Voltage:	100-240V AC @ 50/60Hz
Bedrijfsspanning:	5.9V, 1000mA
IR / Nacht Zicht:	8 IR LED's, 1 Laag lichtsensor
Beeld Sensor:	GC0308 1/6.5' Color CMOS
Ingebouwde Lens:	f 2.5mm, F 2.8
Bedrijfstemperatuur:	0°C (+32°F) to +50°C (122°F)
Power Adapter:	Input: 100-240V AC, 50/60Hz 200mA; Output: 5.9V, 1000mA
Belichting Instelling:	Auto
Witbalans Instelling:	Auto
Vertikale Draaihoek:	95° UP, 25° DOWN
Horizontale Draaihoek:	135° zowel links als rechts

**MONITOR**

Input Voltage:	100-240V AC @ 50/60Hz
Bedrijfsspanning:	5.0V, 500mA
Resolutie (Pixels):	320x240
Batterij:	1200mAH Li-ion 3. 7V herlaadbare batterij
LCD Scherm:	3.5" TFT-kleurenscherm 320 x 240 RGB- kleuren
Power Adapter:	Input: 100-240V AC, 50/60Hz 200mA; Output: 5.0V, 500mA
Gebruiksduur (Standby Mode):	tot 10 uur
Gebruiksduur (Scherm AAN):	tot 6 uur
Laadtijd (volledig opladen):	tot 7 uur

**• LET OP**

Buitenshuis gebruik in Frankrijk, Italië, Rusland en de Oekraïne niet toegestaan



This device is for indoor use only

Dit product is in overeenstemming met de essentiële eisen en andere relevante bepalingen van richtlijn 1999/5/EG.



## TABLE DES MATIÈRES

1.	Consignes de sécurité .....	45
2.	Présentation .....	46
2.1	Ce qui est inclus .....	46
2.2	Aperçu du produit .....	47
2.3	Options du menu .....	48
3.	Mise en route .....	49
3.1	Mise sous tension de la caméra .....	49
3.2	Montage mural de la caméra .....	49
3.3	Installation de la batterie du moniteur .....	50
3.4	Charge et alimentation du moniteur .....	50
3.5	Enregistrement (couplage) .....	51
3.6	Réglage échelle de température .....	52
4.	Utilisation de Luvion Grand Elite 2 .....	52
4.1	Installation .....	52
4.2	Pan et Tilt .....	52
4.3	Mode vision nocturne .....	52
4.4	Fonction de réponse .....	53
4.5	Mode veille (vidéo OFF, audio ON) .....	53
5.	Menu options de Grand Elite 2 monitor .....	53
5.1	Volume .....	53
5.2	Luminosité .....	54
5.3	Mode veille retardée (vidéo OFF, audio ON) .....	54
5.4	Zoom numérique .....	54
5.5	Alarme .....	55
5.6	Contrôle de la caméra .....	55
5.6.1	Supprimer une caméra .....	55
5.6.2	Ajouter (appairer) une caméra .....	55
5.6.3	Visionner une caméra .....	56
5.6.4	Scan caméra .....	56
5.7	Réglage du volume d'avertissement .....	57
6	Utilisant des lentilles optiques .....	57
6.1	Parasoleil en aluminium .....	57
6.2	Zoom Optique (en option) .....	58
6.3	Objectif Optique Grand Angle (en option) .....	58
6.4	Nettoyage de votre Lentille Optique .....	58
7.	Dépannage .....	58
8.	Caractéristiques techniques .....	61

# 1. CONSIGNES DE SÉCURITÉ

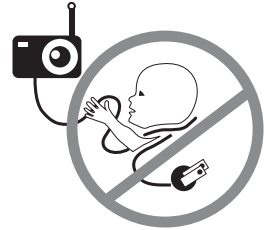
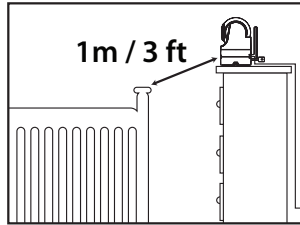

## AVERTISSEMENT:

- **RISQUE D'ÉTRANGLEMENT** - Les enfants peuvent être étranglés par les cordons. Conservez ce cordon hors de la portée des enfants (à plus d'un mètre).
- **NE JAMAIS PLACER LA CAMÉRA OU CORDONS DANS OU PRÈS D'UN BERCEAU OU PARC POUR BÉBÉ** - Sécurisez le cordon à au moins un mètre d'un berceau ou parc pour bébé.
- **RISQUE D'ÉTOUFFEMENT** - Ce produit contient de petites pièces qui peuvent provoquer un étouffement, y compris la lentille optique et le parasoleil de la lentille.
- **AVERTISSEMENT DE CHOC** - Pour éviter les chocs électriques, ne jamais utiliser l'émetteur ou récepteur près de l'eau, y compris près d'une baignoire, évier, lave linge, cave humide, etc.
- **ATTENTION** - Insérez uniquement une batterie du même type. Risque d'explosion si la batterie est remplacée par un type incorrect.
- Utilisez uniquement les adaptateurs fournis.
- L'assemblage par un adulte est nécessaire. Gardez les petites pièces hors de portée des enfants lors de l'assemblage.
- Ce produit n'est pas un jouet. Ne pas laisser les enfants jouer avec.
- Ce produit n'est PAS destiné à remplacer la surveillance d'un adulte.
- Vous DEVEZ vérifier l'activité de votre enfant régulièrement, car ce produit n'alerte pas les parents des activités silencieuses d'un enfant.
- Avant d'utiliser ce produit, lire et suivre toutes les instructions et avertissements contenus dans ce livret.
- Ce produit est destiné à une utilisation en intérieur.
- **Ce produit n'est pas destiné à être utilisé comme un moniteur médical et son utilisation ne devrait pas remplacer la surveillance des adultes.**
- Testez le moniteur avant utilisation et après avoir changé l'emplacement de la caméra. Vérifiez la réception régulièrement.
- Des obstacles tels que les murs en béton peuvent réduire la portée de transfert du signal sans fil.
- Débranchez toujours les adaptateurs des prises murales et sources d'énergie pendant les périodes de non-utilisation.
- **Ne touchez pas les prises de contact avec des objets pointus ou métalliques.**

## 2. PRÉSENTATION

### 2.1 CE QUI EST INCLUS

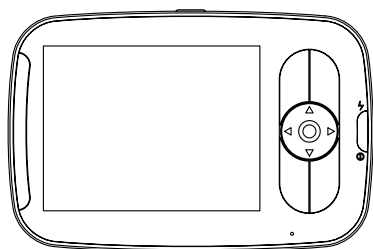

Moniteur

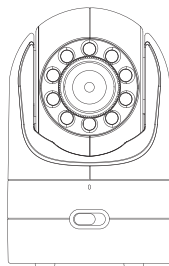

Caméra

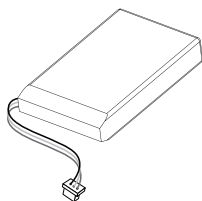

Batterie rechargeable  
Lithium-ion

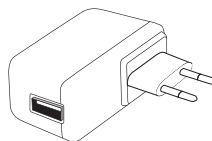

Adaptateur  
de sortie USB

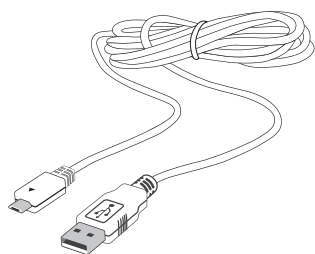

Câble d'alimentation  
USB

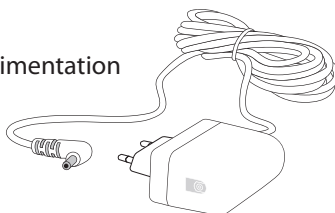

Adaptateur  
secteur de la  
caméra

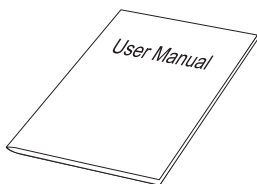

Manuel  
d'utilisation

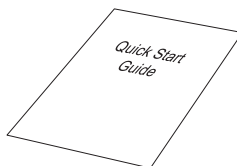

Guide de  
démarrage rapide



Fixation murale  
cheville et vis

## 2.2 APERÇU DU PRODUIT

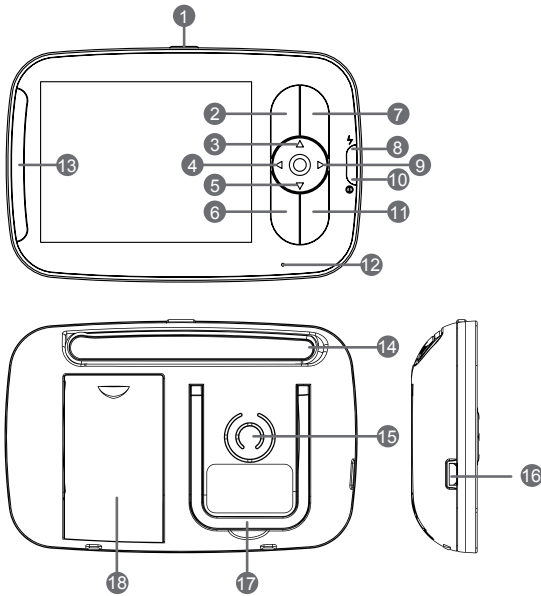



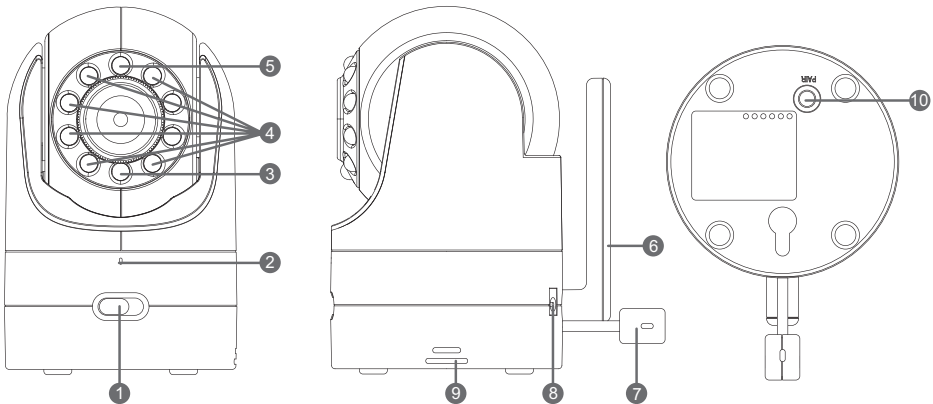

1. Touche ON / OFF / SLEEP
2. Touche MENU
3. Touche HAUT
4. Touche GAUCHE
5. Touche BAS
6. Touche SHORT-CUT
7. Touche OK
8. Indicateur de charge LED
9. Touche DROITE
10. Voyant d'alimentation
11. Touche TALK
12. Microphone
13. LED niveau de volume
14. Antenne
15. Haut-parleur
16. Jack USB DC
17. Support
18. Compartiment batterie









1. ON / OFF
2. Microphone
3. LED d'alimentation
4. LED infrarouges
5. Capteur photo (mode vision nocturne)
6. Antenne
7. Capteur de température
8. Jack DC
9. Haut-parleur
10. Touche appairage

## 2.3 MENU OPTIONS

### Aperçu des indications d'état (barre supérieure de l'écran)

Icône	Description	Options
	Indicateur de puissance du signal	5 niveaux
<b>cam 1 / cam 2 / cam 3 / cam 4</b>	Caméra sélectionnée	cam1 / cam2 / cam3 / cam4 / scan(x)
	Vision nocturne	( on / off )
	Réglage de l'alarme	( on / off )
	Talk-back	( on / off )
°C / °F	Température caméra sélectionnée	1-36 °C/ 34-97 °F
	Puissance batterie	4 niveaux, ou clignotant rouge (batterie faible)

### Menu Options Overview (Lower Screen Bar)

Icône	Description	Options
	Volume	8 niveaux
	Luminosité de l'écran	8 niveaux
	Mode veille retardé	3min, 5min, off
	Zoom numérique	1x,2x
	Réglage de l'alarme	off, 2h, 4h, 6h
	Options caméra	supprimer, ajouter, visualiser, scan
	Volume d'avertissement	Haut / bas / off



## 3. MISE EN ROUTE

### 3.1 MISE SOUS TENSION DE LA CAMÉRA

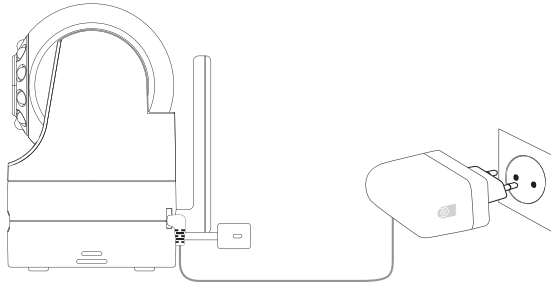

1. Connectez l'adaptateur d'alimentation de la caméra à la caméra.
2. Faites glisser la touche ON / OFF sur la position ON. Le voyant d'alimentation LED de la caméra s'allume en vert.
3. Positionnement de la caméra à au moins un mètre du berceau de votre bébé. Assurez-vous que le cordon d'alimentation n'est pas à la portée de votre bébé.

#### • REMARQUE

Utilisez seulement l'adaptateur secteur de la caméra qui vous est fourni (5,9V DC / 1000mA).

### 3.2 MONTAGE MURAL DE LA CAMÉRA

Avant installation, vérifiez la réception et le positionnement de la caméra à l'emplacement où vous souhaitez monter la caméra en la tenant contre le mur. Vérifiez que l'emplacement désiré est à au moins 1 mètre du berceau de votre bébé.

1. Percez un trou dans le mur à l'aide d'un foret de 6 mm.
2. Insérez la cheville dans le mur et tapez doucement avec un marteau jusqu'à ce que la cheville soit au ras du mur.
3. Insérez la vis dans la cheville murale et serrez jusqu'à ce que la vis ne dépasse que de 1 cm.
4. Branchez l'adaptateur d'alimentation de la caméra à la caméra.
5. Localisez le trou sur la partie inférieure de la caméra et faites glisser le trou sur la vis qui sort du mur.
6. Vérifiez que la caméra est sécurisée. Si elle est lâche, il est nécessaire de plus serrer la vis.
7. Utilisez des attaches murales (non fournies) pour fixer le cordon d'alimentation loin du berceau ou de la portée de bébé.

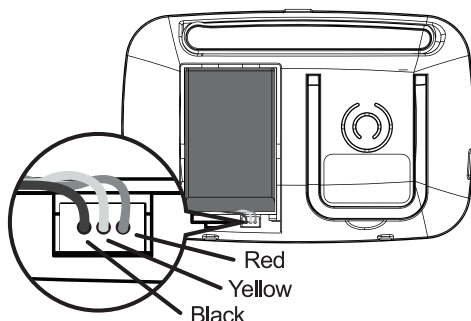

### 3.3 INSTALLATION DE LA BATTERIE DU MONITEUR



1. Insérez la batterie rechargeable Li-ion dans le compartiment de la batterie comme indiqué ci-dessus.
2. Insérez la languette de fils de la batterie Li-ion rechargeable dans les fentes de contact comme indiqué ci-dessus.
3. Replacer le couvercle de la batterie sur le compartiment.

### 3.4 CHARGE ET ALIMENTATION DU MONITEUR

Pour de meilleurs résultats, chargez le moniteur avant de l'utiliser. Après la charge initiale, rechargez normalement lorsque nécessaire. Le moniteur peut être utilisé avec l'adaptateur secteur branché sur l'appareil et avec la batterie installée.

1. Insérez le câble d'alimentation USB dans la prise USB de l'adaptateur de sortie USB. Branchez l'adaptateur de sortie USB sur la prise électrique. Branchez la petite extrémité du câble d'alimentation USB au Jack USB DC du moniteur.
2. Appuyez sur et maintenez la  touche ON / OFF / SLEEP pendant 2 secondes pour mettre en marche le moniteur. L'indicateur d'alimentation LED s'allume en vert pour indiquer que le moniteur est allumé.
3. Une fois que la caméra et le moniteur sont allumés, le moniteur affichera la vidéo filmée par la caméra.
4. S'il n'y a pas de connexion ou si vous êtes hors de portée, l'affichage vidéo s'éteint et le message « WARNING: Out of signal coverage » s'affiche sur l'écran LCD. Le moniteur émettra également un bip toutes les 10 secondes. Rapprochez le moniteur de la caméra jusqu'à ce que le lien soit rétabli.
5. Appuyez sur et maintenez la  ON / OFF / SLEEP jusqu'à ce que la barre de progression se termine pour mettre le moniteur hors tension.

### • REMARQUE

L'icône de la batterie  s'allume en rouge sur l'écran LCD pour indiquer que la batterie est faible, et émet périodiquement un bip. La batterie doit être rechargée. Recharger entièrement la batterie dure environ 7 heures.

### Pendant la recharge

1. Quand l'appareil est hors tension, lorsque l'adaptateur est branché, le logo de l'adaptateur s'affiche sur l'écran et l'indicateur de charge LED s'allume en rouge pour indiquer la recharge, puis s'allume en bleu pour indiquer que la batterie est complètement chargée.
2. Quand l'appareil est sous tension, lorsque l'adaptateur est branché, l'icône de la batterie  en haut à droite de l'écran montre que la batterie se recharge. L'indicateur de charge LED est également allumé pour indiquer la charge, puis s'allume en bleu pour indiquer que la batterie est complètement chargée.

### • REMARQUE

Vous pouvez utiliser le moniteur pendant qu'il est en charge.

## 3.5 ENREGISTREMENT (COUPLAGE)

La caméra est préenregistrée avec le moniteur. Il n'est pas nécessaire de l'enregistrer à nouveau à moins que la caméra perde sa liaison avec le moniteur. Pour réenregistrer votre caméra, ou créer une nouvelle caméra, suivez la procédure ci-dessous :

1. Appuyez sur la touche MENU du moniteur et la barre de menu apparaîtra.
2. Appuyez sur la ◀ touche GAUCHE ou ▶ DROITE jusqu'à ce l'icône  Caméra soit sélectionnée.
3. Appuyez sur la ▲ touche HAUT ou ▼ BAS jusqu'à ce que l'icône ADD soit sélectionnée et appuyez sur la touche OK.
4. Appuyez sur la ▲ touche HAUT ou ▼ BAS pour sélectionner la Caméra de votre choix et appuyez sur la touche OK pour lancer la recherche d'une caméra.
5. Appuyez sur et maintenez la touche **PAIR** située sous la caméra enfoncée pendant au moins 3 secondes. Le voyant d'alimentation LED (LED verte lumineuse, située directement sous la lentille de la caméra) doit clignoter en vert pour indiquer que la caméra est en mode d'appairage. Si le voyant ne clignote pas, appuyez et maintenez la touche PAIR jusqu'à ce que le voyant clignote.
6. En cas d'échec, supprimer le canal de caméra comme indiqué à la section 5.6.1 page 55, et essayez d'appairer à nouveau.

### • REMARQUE

Si une caméra a déjà été enregistrée avec un autre moniteur, l'enregistrement auprès du

moniteur actuel va écraser l'enregistrement précédent.

### 3.6 RÉGLAGE ÉCHELLE DE TEMPÉRATURE

La lecture de la température de la sonde de température située à l'arrière de la caméra s'affiche en haut de l'écran. Pour basculer entre degrés C et degrés F:

1. Appuyez sur et maintenez la touche SHORT-CUT enfoncée pendant plus de 3 secondes.
2. Vérifiez que l'affichage de la température sur l'écran a changé dans l'échelle souhaitée. Sinon, répétez l'étape 1.

## 4. UTILISATION DE GRAND ELITE 2 MONITOR

---

### 4.1 INSTALLATION

Placez la caméra dans un endroit pratique (par exemple, sur une table ou une étagère) et dirigez l'objectif de la caméra vers la zone que vous souhaitez surveiller.

#### • REMARQUE

Ne placez pas l'unité moniteur à la portée de bébé. S'il y a interférence avec l'image ou le son, essayez de déplacer les appareils à différents endroits, et assurez-vous qu'ils ne soient pas à proximité d'autres équipements électriques.

### 4.2 PAN ET TILT



La caméra peut être contrôlée à distance à partir du moniteur.

1. Appuyez sur la ▲ touche HAUT ou ▼ BAS pour incliner vers le haut ou vers le bas.
2. Appuyez sur la ◀ touche GAUCHE ou ▶ DROITE pour déplacer à gauche ou à droite.



### 4.3 MODE VISION NOCTURNE

La caméra dispose de 8 LED infrarouges à haute intensité pour capter des images claires dans l'obscurité. Lorsque le capteur photo intégré détecte un niveau de lumière ambiante faible, les LED s'activent automatiquement et l'écran du moniteur s'affiche en noir et blanc. L'icône  s'affiche sur l'écran.

## 4.4 FONCTION DE RÉPONSE





Appuyez sur et maintenez la  touche TALK du moniteur enfoncée pour parler à votre bébé à travers le haut-parleur de la caméra. Une icône  s'affiche en haut de l'écran LCD.

## 4.5 MODE VEILLE (VIDÉO OFF, AUDIO ON)

Appuyez brièvement sur la  touche ON / OFF / SLEEP pour éteindre l'écran LCD tout en conservant l'audio. Ce mode économise l'énergie. Appuyez brièvement sur la  touche ON / OFF / SLEEP pour rallumer l'écran.

# 5. MENU OPTIONS DE GRAND ELITE 2 MONITOR

## 5.1 VOLUME

1. Appuyez sur la touche MENU et la barre de menu apparaîtra.
2. Appuyez sur la  touche GAUCHE ou  DROITE jusqu'à ce que l'icône Volume soit sélectionnée.
3. Appuyez sur la  touche UP ou  DOWN pour sélectionner le niveau de volume souhaité parmi les niveaux 1 - 8 (le réglage du niveau de volume par défaut est le niveau 4). Le niveau 0 est muet.

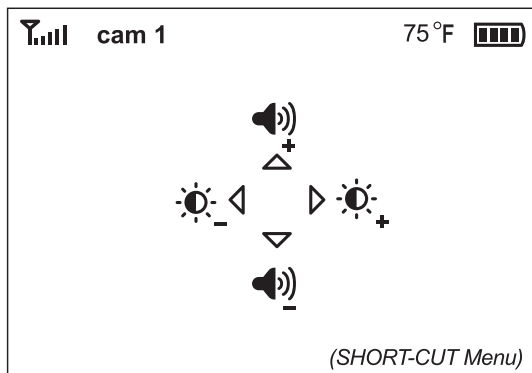

### • ASTUCE : MENU SHORT-CUT

Ce produit offre un menu contextuel rapide. C'est utile quand vous dormez et que vous souhaitez régler le volume ou la luminosité rapidement, sans avoir à entrer dans la barre de menu. Appuyez sur la touche SHORT-CUT du moniteur. Ne maintenez pas la touche enfoncée car cela change l'échelle de température. La barre de menu (image ci-dessus) s'affiche. Appuyez sur la ◀ touche GAUCHE et ▶ DROITE pour régler la luminosité ou ▲ HAUT et ▼ BAS pour régler le volume. Cette barre de menu disparaît en 5 secondes si aucune touche n'est pressée.

## 5.2 LUMINOSITÉ

1. Appuyez sur la touche MENU du moniteur et la barre de menu apparaîtra.
2. Appuyez sur la ◀ touche GAUCHE ou ▶ DROITE jusqu'à ce que  l'icône Luminosité soit sélectionnée.
3. Appuyez sur la ▲ touche HAUT ou ▼ BAS pour sélectionner le niveau de luminosité souhaité parmi les niveaux 1-8 (le réglage du niveau de luminosité par défaut est le niveau 4).

## 5.3 MODE VEILLE RETARDÉE (VIDÉO OFF, AUDIO ON)

Ceci règle le délai de temps avant que l'écran ne s'éteigne automatiquement (entrée en mode veille).

1. Appuyez sur la touche MENU du moniteur et la barre de menu apparaîtra.
2. Appuyez sur la ◀ touche GAUCHE ou ▶ DROITE jusqu'à ce que  l'icône de veille soit sélectionnée.
3. Appuyez sur la ▲ touche HAUT ou ▼ BAS pour sélectionner le temps souhaité parmi 3 min, 5 min et OFF. (Par défaut le réglage veille AUTO est de 5min)
4. Appuyez sur OK pour sélectionner le délai de temps souhaité.

## 5.4 ZOOM NUMÉRIQUE

Ce produit offre un zoom numérique. Veuillez lire la section suivante de ce manuel d'utilisation pour apprendre à utiliser le zoom optique et zoom numérique.

1. Appuyez sur la touche MENU du moniteur et la barre de menu apparaîtra.
2. Appuyez sur la ◀ touche GAUCHE ou ▶ DROITE jusqu'à ce que  l'icône de zoom

numérique veille soit sélectionnée.

3. Appuyez sur la ▲ HAUT ou ▼ BAS pour sélectionner le zoom numérique souhaité : 1x ou 2x. (Le réglage par défaut est 1x)
4. Appuyez sur la touche OK pour confirmer.

## 5.5 ALARME

1. Appuyez sur la touche MENU du moniteur et la barre de menu apparaîtra.
2. Appuyez sur la ◀ touche GAUCHE ou ▶ DROITE jusqu'à ce que 🔔 l'icône d'alarme soit sélectionnée.
3. Appuyez sur la ▲ touche HAUT ou ▼ BAS pour sélectionner la durée souhaitée parmi 2h, 4h, 6h et OFF. (Le réglage par défaut est OFF)
4. Appuyez sur la touche OK pour confirmer.

## 5.6 CONTRÔLE DE LA CAMÉRA

### 5.6.1 Supprimer une caméra

1. Appuyez sur la touche MENU du moniteur et la barre de menu apparaîtra.
2. Appuyez sur la ◀ touche GAUCHE ou ▶ DROITE jusqu'à ce que 📷 l'icône Cam soit sélectionnée, et que le menu add/view/scan s'affiche.
3. Appuyez sur la ▲ HAUT ou ▼ BAS pour sélectionner l'icône **DEL** et appuyez sur la touche OK pour confirmer.
4. Lorsque **cam 1 / cam 2 / cam 3 / cam 4** s'affiche, appuyez sur la ▲ touche HAUT ou ▼ BAS pour sélectionner la CAM de votre choix et appuyez sur le bouton OK pour supprimer cet enregistrement de votre moniteur.

#### • REMARQUE

Un canal de CAM doit être supprimé avant d'appairer une nouvelle caméra.

### 5.6.2 Ajouter (appairer) une caméra

1. Appuyez sur la touche MENU du moniteur et la barre de menu apparaîtra.
2. Appuyez sur la ◀ touche GAUCHE ou ▶ DROITE jusqu'à ce que 📷 l'icône Cam soit sélectionnée, et que le menu add/view/scan s'affiche.
3. Appuyez sur la ▲ touche HAUT ou ▼ BAS pour sélectionner l'icône **ADD**, et appuyez sur le bouton OK pour confirmer.
4. Lorsque **cam 1 / cam 2 / cam 3 / cam 4** s'affiche, appuyez sur la ▲ touche HAUT ou ▼ BAS pour sélectionner la CAM de votre choix et appuyez sur le bouton OK pour

lancer la recherche d'une caméra.

- Appuyez sur et maintenez la touche PAIR située sous la caméra pendant au moins 3 secondes. Le voyant d'alimentation LED (LED verte lumineuse, située directement sous la lentille de la caméra) doit clignoter en vert pour indiquer que la caméra est en mode d'appairage. Si le voyant ne clignote pas, appuyez et maintenez la touche PAIR jusqu'à ce que le voyant clignote.
- En cas d'échec, supprimer le canal de caméra comme indiqué à la section 5.6.1 page 55, et essayez d'appairer à nouveau.

#### • REMARQUE

Une caméra ne peut être enregistrée qu'à un seul moniteur à la fois.

### 5.6.3 Visionner une caméra

- Appuyez sur la touche MENU du moniteur et la barre de menu apparaîtra.
- Appuyez sur la ◀ touche GAUCHE ou ▶ DROITE jusqu'à ce que  l'icône Cam soit sélectionnée, et que le menu add/view/scan s'affiche.
- Appuyez sur la ▲ touche HAUT ou ▼ BAS pour sélectionner l'icône **VIEW**, et appuyez sur le bouton OK pour confirmer.
- Lorsque **cam 1 / cam 2 / cam 3 / cam 4** s'affiche, appuyez sur la ▲ touche HAUT ou ▼ BAS pour sélectionner la caméra que vous souhaitez visionner.

#### • ASTUCE: Méthode rapide pour faire défiler les canaux de CAM

Une méthode rapide pour visionner la caméra de votre choix au lieu d'entrer dans la barre de menu : appuyez directement sur le bouton OK pour faire défiler les caméras appariées : cam 1 / cam 2 / cam 3 / cam 4 / scan(x).

FR

### 5.6.4 Scan caméra

Cette fonction permet de faire défiler automatiquement canaux de caméras appariées pour afficher chaque caméra pendant 10 secondes. Cette fonction n'est utile que si vous avez plus de 1 caméra appariée.

- Appuyez sur la touche MENU du moniteur et la barre de menu apparaîtra.
- Appuyez sur la ◀ touche GAUCHE ou ▶ DROITE jusqu'à ce que  l'icône CAM soit sélectionnée, et que le menu add/view/scan s'affiche.
- Appuyez sur la ▲ touche HAUT ou ▼ BAS pour sélectionner l'icône **SCAN**, et appuyez sur le bouton OK pour confirmer.



4. L'écran affiche alors la vidéo provenant des différentes caméras appariées selon une boucle changeant toutes les 12 secondes : **cam 1 / cam 2 / cam 3 / cam 4.**

#### • REMARQUE

En mode scan, le moniteur arrête de scanner et vous alerte si une caméra est hors de portée ou n'est pas allumée.

## 5.7 RÉGLAGE DU VOLUME D'AVERTISSEMENT

Ceci contrôle le volume du son «bip» qu'émet le moniteur pour vous avertir lorsque l'appareil a une batterie faible ou est hors de portée.

1. Appuyez sur la touche MENU du moniteur et la barre de menu apparaîtra.
2. Appuyez sur la ◀ touche GAUCHE ou ▶ DROITE jusqu'à ce que 🔊 l'icône Warning Volume soit sélectionnée.
3. Appuyez sur la ▲ touche HAUT ou ▼ BAS bouton pour sélectionner high /low / off.
4. Appuyez sur la touche OK pour confirmer.

## 6. UTILISANT DES LENTILLES OPTIQUES

---



### AVERTISSEMENT:

• **RISQUE D'ÉTOUFFEMENT** - Les lentilles optiques (ainsi que le parasoleil) sont de petites pièces. Placez la caméra hors de portée de bébé à tout moment. Toujours s'assurer que les lentilles soient solidement vissées sur la caméra.

Ce produit est le tout premier moniteur vidéo qui soit compatible avec une lentille optique, vous donnant plus de contrôle sur la distance d'observation et l'angle de vision.

### 6.1 PARASOLEIL EN ALUMINIUM

La caméra est équipée d'un parasoleil. C'est un capot en aluminium qui protège l'ouverture de la caméra. Cette configuration permet d'obtenir un effet vidéo normal.

## 6.2 ZOOM OPTIQUE (EN OPTION)

Contrairement au zoom numérique, un objectif zoom optique (vendu séparément) fournit un zoom sans compromettre la netteté de l'image. Il est recommandé d'utiliser une lentille de zoom optique à proximité d'un point spécifique. Si cela ne suffit pas, activez le zoom numérique 2X pour voir encore plus loin.

## 6.3 OBJECTIF OPTIQUE GRAND ANGLE (EN OPTION)

Le grand angle optique (vendu séparément) est disponible pour obtenir un plus large champ de vision autour de la caméra. Ces lentilles offrent un effet de zoom-out, ce qui vous permet de voir plus autour de la caméra. Cette configuration est recommandée pour la surveillance ou le suivi de mouvement en salle de jeux ou dans de grandes chambres.

*Allez sur [www.luvionshop.com](http://www.luvionshop.com) pour acheter votre grand angle optique ou zoom optique.*

## 6.4 NETTOYAGE DE VOTRE LENTILLE OPTIQUE

Taches et poussière sur la lentille optique peuvent diminuer la netteté et réduire la qualité vidéo. Éliminez les taches et la poussière sur la lentille avec un chiffon microfibre ou un chiffon pour lentille afin d'essuyer la surface de la lentille selon un mouvement circulaire.

# 7. DÉPANNAGE

<p>Le produit ne s'allume pas</p>	<ul style="list-style-type: none"> <li>• Vérifiez que la caméra et le moniteur sont ON (vérifiez le voyant d'alimentation).</li> <li>• La batterie peut être déchargée; rechargez ou remplacez la batterie.</li> <li>• Vérifiez que les adaptateurs secteur sont correctement branchés.</li> </ul>
-----------------------------------	--

<p>Interférences de réception (statique)</p>	<ul style="list-style-type: none"> <li>• La caméra et moniteur peuvent être trop éloignés.</li> <li>• La puissance de la batterie peut être trop faible.</li> <li>• D'autres appareils électroniques peuvent interférer avec le signal.</li> <li>• La caméra ou le moniteur peuvent être à proximité de grands objets métalliques provoquant des interférences.</li> <li>• L'utilisation d'autres produits de 2,4 GHz, tels que les réseaux sans fil (routeurs WiFi), systèmes Bluetooth ou fours à micro-ondes, peut provoquer des interférences avec ce produit. Placez la caméra et le moniteur à au moins 1,5 m de ces objets, ou éteignez-les si ils semblent provoquer des interférences.</li> </ul>
<p>La caméra perd le lien avec le moniteur</p>	<ul style="list-style-type: none"> <li>• Si la caméra est trop loin avec une faible réception, rapprochez-la du moniteur.</li> <li>• Réinitialisez les deux unités en les déconnectant de la batterie et de l'alimentation secteur. Attendez environ 15 secondes, puis rebranchez.</li> <li>• Les gros objets métalliques, y compris les portes, les réfrigérateurs, miroirs, tiroirs de rangement et le béton armé, peuvent bloquer le signal radio si situés entre la caméra et le moniteur.</li> <li>• La force du signal peut être réduite lorsqu'à proximité d'une radio ou d'équipements électriques, tels que les téléviseurs, les ordinateurs, mobiles ou téléphones sans fil, lampes fluorescentes ou gradateurs.</li> <li>• L'utilisation d'autres produits de 2,4 GHz, tels que les réseaux sans fil (routeurs WiFi), systèmes Bluetooth ou les fours à micro-ondes, peuvent provoquer des interférences avec ce produit. Placez la caméra et le moniteur à au moins 1,5 m de ces objets, ou éteignez-les si ils semblent provoquer des interférences.</li> <li>• Appairez la caméra sur un canal différent. (voir page 55, chapitre 5.6.2)</li> </ul>
<p>Pas de vidéo de la caméra</p>	<ul style="list-style-type: none"> <li>• Vérifiez toutes les connexions à la caméra. Vérifiez que l'adaptateur est branché.</li> <li>• Essayez de recharger ou de remplacer la batterie.</li> <li>• Assurez-vous que toutes les caméras et moniteurs sont ON.</li> <li>• Assurez-vous que la caméra est à portée du moniteur.</li> <li>• Vérifiez que le moniteur et la caméra sont appairés.</li> <li>• Ajustez l'antenne du moniteur en position verticale.</li> </ul>

Pas de son du moniteur	<ul style="list-style-type: none"> <li>• Le réglage du volume peut être trop faible. Augmentez le volume.</li> </ul>
L'image est en noir et blanc	<ul style="list-style-type: none"> <li>• La LED de vision nocturne peut être ON. Le mode de vision nocturne fonctionne en noir et blanc.</li> <li>• Allumez les lumières de la pièce pour forcer le moniteur à sortir du mode de vision nocturne.</li> </ul>
La lecture de la vidéo n'est pas fluide (vidéo saccadée avec faible taux de rafraîchissement)	<ul style="list-style-type: none"> <li>• Essayez de rapprocher la caméra du moniteur.</li> <li>• Enlevez les obstacles entre la caméra et moniteur.</li> <li>• Ajustez l'antenne du moniteur en position verticale.</li> <li>• L'utilisation d'autres produits de 2,4 GHz, tels que les réseaux sans fil (routeurs WiFi), systèmes Bluetooth ou les fours à micro-ondes, peuvent provoquer des interférences avec ce produit. Placez la caméra et le moniteur à au moins 1,5 m de ces objets, ou éteignez-les si ils semblent provoquer des interférences.</li> </ul>
Le voyant d'alimentation LED de la caméra change de luminosité	<ul style="list-style-type: none"> <li>• C'est normal. Le voyant d'alimentation LED est réglé pour s'obscurcir dans l'obscurité, et s'illuminer en présence de lumière.</li> </ul>
Bruit (statique, bip)	<ul style="list-style-type: none"> <li>• La batterie peut être trop faible; rechargez ou remplacez la batterie.</li> <li>• Possibilité alerte de l'alarme.</li> <li>• Possibilité de signal d'alerte.</li> </ul>
Interférences de bruit sur le moniteur	<ul style="list-style-type: none"> <li>• Le volume peut être trop élevé sur le moniteur. Baisser le volume.</li> <li>• La caméra et le moniteur peuvent être trop près. Eloignez-les.</li> <li>• La caméra peut être trop loin et hors de portée. Rapprochez la caméra du moniteur.</li> <li>• Assurez-vous que la caméra et le moniteur soient placés loin de tout autre équipement électrique, comme une télévision, un ordinateur ou téléphone mobile/sans fil.</li> </ul>

<p>La batterie rechargeable ne se charge pas ou voyant de charge éteint</p>	<ul style="list-style-type: none"> <li>• L'adaptateur USB de sortie n'est peut-être pas correctement connecté.</li> <li>• La batterie n'est peut-être pas correctement connectée à l'intérieur du compartiment batterie. Rebranchez les fentes de contacts correctement.</li> <li>• Essayez d'utiliser l'autre câble d'alimentation USB inclus.</li> <li>• Il peut y avoir aucune alimentation de la prise USB. Passez à une prise électrique (si vous utilisez l'adaptateur USB de sortie) ou une autre source d'alimentation USB (si vous utilisez l'alimentation USB ordinateur / portable).</li> </ul>
<p>L'appairage a échoué</p>	<ul style="list-style-type: none"> <li>• Assurez-vous que l'adaptateur secteur est connecté à la caméra.</li> <li>• Vérifiez que la caméra est allumée (Voyant d'alimentation vert).</li> <li>• Essayez le couplage sur un autre canal de CAM.</li> </ul>
<p>Vidéo pas claire avec des taches persistantes / marques sur l'écran</p>	<ul style="list-style-type: none"> <li>• Lentille optique sale. Des taches et de la poussière sur la lentille optique peuvent diminuer la netteté et réduire la qualité vidéo. Éliminer les taches et la poussière sur la lentille avec un chiffon microfibre ou un chiffon pour lentille pour essuyer la surface de la lentille selon un mouvement circulaire.</li> </ul>

## 8. CARACTÉRISTIQUES TECHNIQUES

### SYSTEMS GENERAL

Fréquence RF:	2400 MHz - 2483.5 MHz
Type de modulation:	GFSK
Type d'étalement de spectre:	FHSS
Canaux de caméra sélectionnables:	4
Débit de données:	3Mbps
Canal Bande passante:	3.375 MHz
Plage de transmission:	jusqu'à 300 m (ligne de vue, aucune obstruction)

**CAMÉRA**

Tension d'entrée:	100-240V AC @ 50/60Hz
Tension de fonctionnement:	5.9V, 1000mA
IR / Vision Nocturne:	8 IR LED's, 1 capteur de lumière
Capteur d'image:	GC0308 1/6.5" Color CMOS
Lentille:	f 2.5mm, F 2.8
Température de fonctionnement:	0°C (+32°F) to +50°C (122°F)
Adaptateur:	Entrée: 100-240V AC, 50/60Hz 200mA; Sortie: 5.9V, 1000mA
Contrôle de l'exposition:	Automatique
Contrôle de la balance des blancs:	Automatique
Angle de rotation verticale:	95° VERS LE HAUT, 25° VERS LE BAS
Angle de rotation horizontale:	135° à la fois à gauche et à droite

**MONITEUR**

Tension d'entrée:	100-240V AC @ 50/60Hz
Tension de fonctionnement:	5.0V, 500mA
Résolution (Pixel):	320x240
Batterie:	1200mAH Li-ion 3.7V Batterie rechargeable
Écran LCD:	3.5" écran couleur TFT à 320 x 240 couleurs RGB
Adaptateur:	Entrée: 100-240V AC, 50/60Hz 200mA; Sortie: 5.0V, 500mA
Durée (mode veille):	jusqu'à 10 Heures
Durée (écran ON):	jusqu'à 6 Heures
Temps de charge complète:	jusqu'à 7 Heures

**• REMARQUE**

Utilisation à l'extérieur de la France, L'Italie, la Russie et L'Ukraine non autorisés



This device is for indoor use only

This item is in compliance with the essential requirements and other relevant provisions of Directive 1999/5/EC.



## INHALT

1.	Sicherheitshinweise .....	64
2.	Übersicht .....	65
2.1	Packungsinhalt .....	65
2.2	Produktübersicht .....	66
2.3	Menüoptionen .....	67
3.	Erste Schritte .....	68
3.1	Kameraeinheit anschließen .....	68
3.2	Wandmontage der Kameraeinheit .....	69
3.3	Einsetzen des Akkus in die Monitoreinheit .....	69
3.4	Aufladen und Stromversorgung der Monitoreinheit .....	70
3.5	Kopplung (Pairing) .....	71
3.6	Temperatureinstellungen .....	71
4.	Verwendung des Grand Elite 2 Monitors .....	72
4.1	Installation .....	72
4.2	Schwenken und Neigen der Kamera .....	72
4.3	Nachtsichtmodus .....	72
4.4	Sprachmodus .....	72
4.5	Ruhemodus (Video aus, Ton an) .....	73
5.	Menüoptionen .....	73
5.1	Lautstärke .....	73
5.2	Helligkeit .....	74
5.3	Verzögerung des Ruhemodus (Video aus, Ton an) .....	74
5.4	Digitaler Zoom .....	74
5.5	Alarm .....	74
5.6	Kontrolle der Kamera .....	75
5.6.1	Eine Kamera löschen .....	75
5.6.2	Eine Kamera zufügen (koppeln) .....	75
5.6.3	Das Bild einer Kamera anzeigen lassen .....	76
5.6.4	Eine Kamera scannen .....	76
5.7	Laustärkeregelung des Warnsignals .....	77
6.	Gebrauch von Objektiven .....	77
6.1	Aluminium Gegenlichtblende .....	77
6.2	Optisches Zoomobjektiv (optional) .....	78
6.3	Optisches Weitwinkelobjektiv (optional) .....	78
6.4	Reinigung von Objektiven .....	78
7.	Problembehandlung .....	78
8.	Technische Daten .....	82

# 1. SICHERHEITSHINWEISE

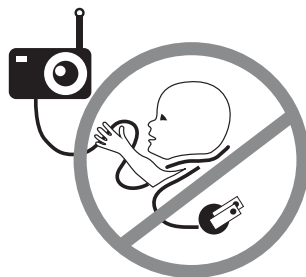
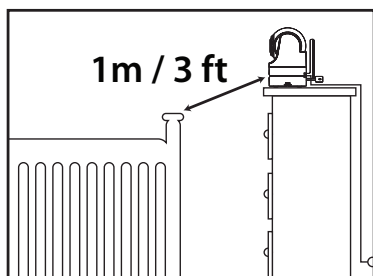

## ACHTUNG:

- **STRANGULATIONSGEFAHR** - Kinder haben sich an Kabeln STRANGULIERT. Halten Sie das Kabel außerhalb der Reichweite von Kindern. Der Abstand muss mindestens 1 Meter betragen.
- **PLATZIEREN SIE KABEL ODER KAMERA NIEMALS IN DER NÄHE DES BABYBETTES ODER DES LAUFSTALLS** - Sichern Sie das Kabel in einem Mindestabstand von 1 Meter zum Babybett oder Laufstall.
- **ERSTICKUNGSSGEFAHR** - Dieses Produkt enthält kleine Teile die vom Baby verschluckt werden und zu Erstickung führen können. Dazu gehören unter anderem das Objektiv sowie die Gegenlichtblende.
- **STROMSCHLAGGEFAHR** - Um einen Stromschlag zu vermeiden benutzen Sie die Kamera- und Monitoreinheit NIEMALS in der Nähe von Wasser, einschließlich Badewanne, Waschbecken, Spülbecken, feuchten Kellerräumen, etc.
- **VORSICHT** - Setzen Sie ausschließlich Batterien desselben Typs ein. Bei Verwendung einer inkorrekten Batterie besteht Explosionsgefahr.
- Benutzen Sie nur den mitgelieferten AC-Adapter.
- Die Zusammensetzung des Gerätes muss von einer erwachsenen Person erfolgen. Stellen Sie sicher, dass Kleinteile nicht in die Hände von Kindern geraten während Sie das Gerät zusammenbauen.
- Dieses Produkt ist kein Spielzeug. Lassen sie Kinder NICHT damit spielen.
- Das Produkt dient NICHT als Ersatz der elterlichen Aufsichtspflicht.
- Sehen Sie regelmäßig nach Ihrem Kind. Bei stillen Aktivitäten Ihres Kindes kann dieses Produkt Sie nicht alarmieren.
- Lesen und folgen Sie den Anweisungen und Hinweisen dieses Handbuchs bevor Sie dieses Produkt zum ersten Mal gebrauchen.
- Dieses Produkt ist nur für die Verwendung in Innenräumen bestimmt.
- Dieses Produkt ist nicht als medizinische Überwachung gedacht und die Verwendung ersetzt nicht die elterliche Aufsichtspflicht.



- Testen Sie den Monitor vor dem Gebrauch der Kamera und nach dem Wechsel des Kamera-Standorts. Überwachen Sie den Empfang zwischen Monitor- und Kameraeinheit regelmäßig.
- Hindernisse, wie zum Beispiel Betonwände können das Übertragungssignal vermindern.
- Entfernen Sie die AC-Adapter immer von Wandsteckdosen und anderen Stromquellen in Zeiträumen, in denen Sie das Produkt nicht benutzen.
- Berühren Sie die Steckkontakte nicht mit scharfen oder metallischen Gegenständen.

## 2. ÜBERSICHT

### 2.1 PACKUNGSINHALT

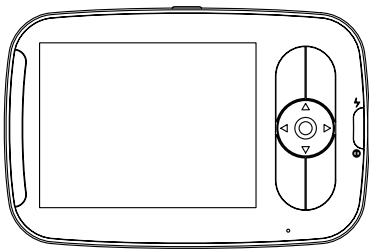

Monitoreinheit

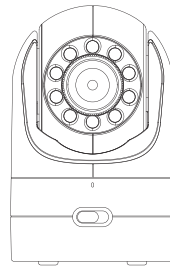

Kameraeinheit

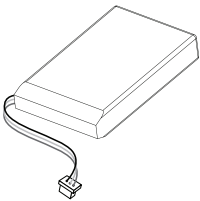

Wiederaufladbare  
Lithium-ion Akku

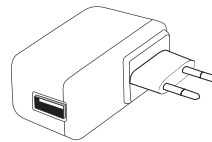

USB-Ausgang  
Adapter

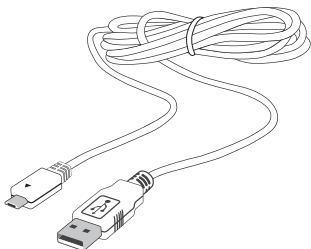

USB-Netzkabel

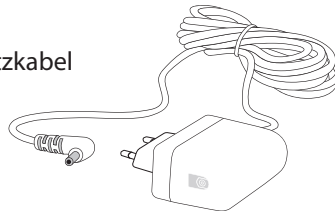

Kamera-  
Netzadapter

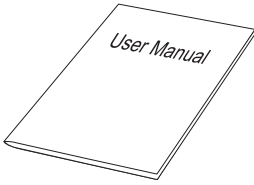

Benutzerhandbuch

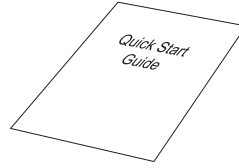
Schnellstart-  
Anleitung

Schraube und Dübel

## 2.2 PRODUKTÜBERSICHT

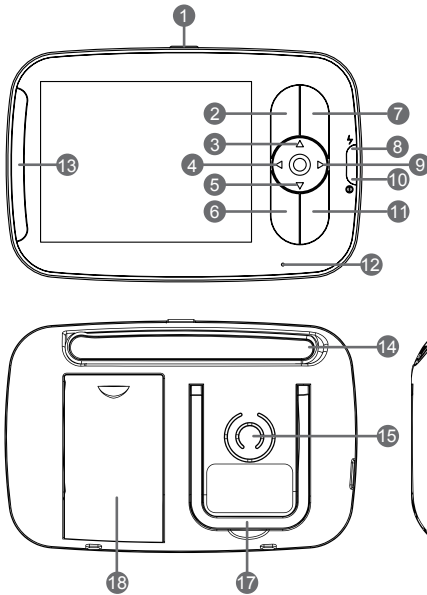

1. Power ON/OFF/SLEEP Schalter
2. MENU Taste
3. UP Taste
4. LEFT Taste
5. DOWN Taste
6. SHORT-CUT Taste
7. OK Taste
8. LED-Ladeanzeige
9. RIGHT Taste
10. LED-Betriebsanzeige
11. TALK Taste
12. Mikrofon
13. LED-Lautstärke- Anzeige
14. Antenne
15. Lautsprecher
16. USB-DC Buchse
17. Ständer
18. Akkufach

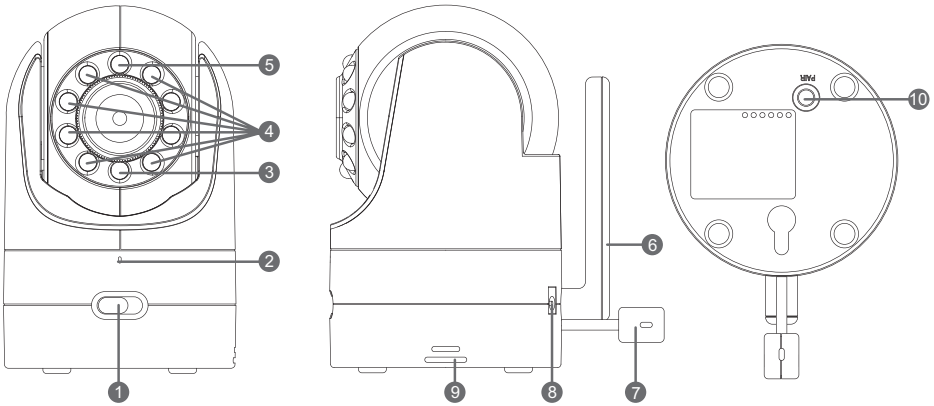







- |                        |                     |                              |
|------------------------|---------------------|------------------------------|
| 1. EIN/AUS-Schalter    | 5. Fotosensor       | 8. DC-Buchse                 |
| 2. Mikrofon            | (Nachtsichtsmodus)  | 9. Lautsprecher              |
| 3. LED-Betriebsanzeige | 6. Antenne          | 10. Kopplung (Pairing)-Taste |
| 4. Infrarot-LED        | 7. Temperatursensor |                              |

## 2.3 MENÜOPTIONEN

### Übersicht Statusanzeigen (obere Bildschirmleiste)

Icon	Description	Options
	Signalstärke	5 level
<b>cam 1 / cam 2 / cam 3 / cam 4</b>	Ausgewählte Kamera	cam1 / cam2 / cam3 / cam4 / scan(x)
	Nachtsicht	( on / off )
	Alarmeinrichtung	( on / off )
	Gegensprechen	( on / off )
°C / °F	Gegenwärtige Temperatur, gemessen von der Kameraeinheit	1-36 °C/ 34-97 °F
	Akkuzustand	4 Level, oder rot aufleuchtend (niedriger Akkuzustand)

**Menüoptionen (untere Bildschirmleiste)**

Icon	Description	Options
	Lautstärke	8 level
	Bildschirmhelligkeit	8 level
	Übergang in den Ruhemodus	3min, 5min, off
	Digitaler Zoom	1x,2x
	Alarmeinrichtung	off, 2h, 4h, 6h
	Kameraoptionen	del, add, view, scan
	Laustärke für das Warnsignal	high / low / off

## 3. ERSTE SCHRITTE

### 3.1 ANSCHLIESSEN DER KAMERA-EINHEIT

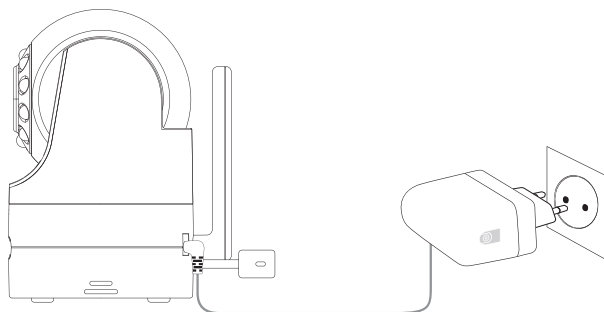

1. Verbinden Sie den Kamera-Netzadapter mit der Kameraeinheit
2. Schieben Sie den EIN/AUS- Schalter in die Position EIN. Die LED-Betriebsanzeige der Kamera leuchtet nun grün auf.
3. Positionieren Sie die Kamera in mindestens 1 Meter Entfernung vom Babybett. Stellen Sie sicher, dass sich die Kabel außerhalb der Reichweite Ihres Kindes befinden.

• **HINWEIS:**

Benutzen Sie ausschließlich den mitgelieferten Kamera-Netzadapter (5,9V DC/ 1000 mA).

### 3.2 WANDMONTAGE DER KAMERA-EINHEIT

Überprüfen Sie den Empfang zwischen Kamera- und Monitoreinheit bevor Sie die Kamera an eine Wand montieren. Halten Sie hierfür die Kamera an die gewünschte Position und kontrollieren Sie die Signalstärke. Stellen Sie sicher, dass die gewünschte Position der Kamera mindestens 1 Meter von dem Babybett entfernt ist.

1. Bohren Sie ein Loch in die Wand. Benutzen Sie hierbei ein 6 mm Bohrer.
2. Stecken Sie einen Dübel in das gebohrte Loch und schlagen Sie diesen behutsam mit einem Hammer in die Wand bis dieser mit der Wand bündig ist.
3. Stecken Sie die Schraube ein und ziehen Sie diese so fest, dass sie ungefähr 1 cm herausragt.
4. Verbinden Sie das Kamera-Netzteil mit der Kameraeinheit.
5. Finden Sie das Loch an der Unterseite der Kamera und schieben Sie dieses über die aus der Wand ragende Schraube.
6. Überprüfen Sie, ob die Kameraeinheit fest sitzt. Falls diese noch zu locker sitzt muss die Schraube fester gezogen werden.
7. Benutzen Sie Kabelbefestigungen (nicht enthalten) um das Kabel außerhalb der Reichweite des Babys zu befestigen.

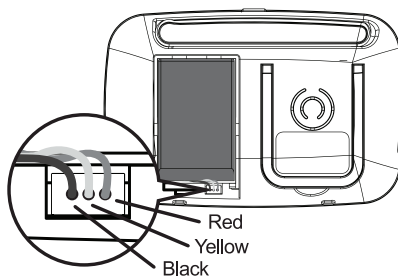

### 3.3 EINSETZEN DES AKKUS IN DIE MONITOREINHEIT



1. Legen Sie den Akku wie oben abgebildet in das Akkufach ein.
2. Stecken Sie die Steckverbindung des Akkus wie abgebildet in die Kontaktschlitze.
3. Setzen Sie die Akkufachabdeckung wieder auf.

### 3.4 AUFLADEN UND STROMVERSORGUNG DER MONITOREINHEIT

Es wird empfohlen, die Monitoreinheit vor der ersten Benutzung vollständig aufzuladen. Nach der ersten Aufladung, laden Sie diese bei Bedarf normal auf. Wenn der Netzadapter mit der Monitoreinheit verbunden ist und der Akku enthalten ist, kann diese normal benutzt werden.

1. Stecken Sie das USB-Kabel in den USB-Ausgang des USB-Ausgang Adapters. Stecken Sie den USB-Ausgang Adapters in eine Steckdose. Verbinden Sie das kleine Ende des USB-Kabels mit der USB-DC Buchse der Monitoreinheit.
2. Halten Sie den  POWER EIN/AUS/RUHEMODUS-Schalter für 2 Sekunden gedrückt um die Monitoreinheit einzuschalten. Ist das Gerät eingeschaltet, leuchtet die LED-Betriebsanzeige grün auf.
3. Sind sowohl Kameraeinheit als auch Monitoreinheit eingeschaltet, so ist auf dem Display der Monitoreinheit das von der Kamera aufgenommene Video zu sehen.
4. Besteht keine Verbindung zwischen Monitor- und Kameraeinheit oder befinden sich außerhalb der Reichweite so erscheint auf dem Display die Warnung dass sie sich außerhalb der Reichweite befinden (out of signal coverage). Zusätzlich ertönt alle 10 Sekunden ein Signalton. Verringern Sie den Abstand zwischen Monitor und Kamera bis die Verbindung wiederhergestellt ist.
5. Halten Sie den  POWER ON/OFF/SLEEP-Schalter gedrückt solange bis der Fortschrittsbalken nicht mehr scrollt, um den Monitor auszuschalten.

#### • Hinweis

Ist der Akkuzustand des Gerätes niedrig, erscheint das  Batteriesymbol rot auf dem Bildschirm. In periodischen Abständen ertönt zudem ein Signalton. Laden Sie das Gerät auf. Vollständiges Aufladen des Akkus dauert ca. 7 Stunden.

#### Während der Aufladung

1. Ist das Gerät ausgeschaltet und der Netzadapter eingesteckt so erscheint das Adaptersymbol auf dem Bildschirm. Die LED-Ladeanzeige leuchtet zunächst rot, um den Ladevorgang anzuzeigen und anschließend blau um anzuzeigen, dass der Akku vollständig aufgeladen ist.
2. Ist das Gerät eingeschaltet und er Netzstecker eingesteckt so erscheint das  Batteriesymbol in der rechten oberen Bildschirmecke und zeigt somit an, dass der Akku aufgeladen wird. Die LED-Ladeanzeige wird ebenfalls rot aufleuchten um den Ladevorgang anzuzeigen. Leuchtet diese blau, ist der Akku vollständig aufgeladen.

#### • Hinweis:

Während des Ladevorgangs können Sie den Monitor normal gebrauchen.

### 3.5 KOPPLUNG (PAIRING)

Die Kameraeinheit ist bereits vorgekoppelt an die Monitoreinheit. Sie müssen diese nur erneut koppeln, falls es zu einem Verbindungsabbruch zwischen Kamera- und Monitoreinheit kommt. Um den Monitor erneut mit der Kamera zu koppeln, oder um eine neue Kamera zu koppeln, befolgen Sie bitte folgende Schritte:

1. Drücken Sie die Menütaste auf der Monitoreinheit. Eine Liste mit den Menüoptionen erscheint.
2. Drücken Sie die ◀ Links-Taste oder ▶ Rechts-Taste bis das  Kamera-Symbol aufleuchtet.
3. Drücken Sie die ▲ Oben-Taste oder ▼ Unten-Taste bis das **ADD** (Zufügen)-Symbol erscheint und drücken Sie auf die OK-Taste.
4. Drücken Sie die ▲ Oben-Taste oder ▼ Unten-Taste um die gewünschte Kamera auszuwählen. Drücken Sie OK um die Auswahl zu bestätigen.
5. Halten Sie die **PAIR** (Kopplung)-Taste unterhalb der Kameraeinheit für mindestens 3 Sekunden gedrückt. Die LED-Betriebsanzeige (grünes LED-Licht, befindet sich direkt unterhalb der Kameralinse) sollte während der Kopplung grün blinken um anzuzeigen, dass sich die Kamera im Kopplungsmodus befindet. Falls dies nicht der Fall ist, halten Sie die PAIR-Taste solange gedrückt, bis das LED-Licht anfängt zu blinken.
6. Bei nicht erfolgreicher Koppelung, löschen Sie den Kamerakanal sowie unter Abschnitt 5.6.1, Seite 75 beschrieben und versuchen Sie erneut die Geräte zu koppeln.

#### • HINWEIS

Falls eine Kamera vorher bereits mit einer anderen Monitoreinheit gekoppelt wurde, so führt die Kopplung mit der hier verwendeten Monitoreinheit zu einer Überschreibung der vorhergegangenen Kopplung.

### 3.6 TEMPERATUREINSTELLUNGEN

Die gemessene Temperatur des Temperatursensors auf der Rückseite der Kameraeinheit, wird auf der oberen Bildschirmhälfte des Monitors angezeigt. Zum Umschalten zwischen °C und °F:

1. Halten Sie die Direktwahl-Taste länger als 3 Sekunden gedrückt.
2. Überprüfen Sie, ob das Symbol auf dem Display der von Ihnen gewünschten Temperatureinheit entspricht. Falls nicht, wiederholen Sie Schritt 1.

## 4. VERWENDUNG DES GRAND ELITE 2 MONITORS

---

### 4.1 INSTALLATION





Platzieren Sie die Kameraeinheit an einer günstig gelegenen Position (zum Beispiel auf einem Tisch oder Regal) und richten Sie die Kameralinse auf den zu überwachenden Bereich aus.

#### • HINWEIS

Platzieren Sie die Monitoreinheit nicht innerhalb der Reichweite des Kindes. Beim Auftreten von Störungen von Bild oder Geräuschen, ändern Sie den Standort der Einheiten und stellen Sie sicher, dass sich diese nicht unmittelbar neben anderen elektrischen Geräten befinden.

### 4.2 SCHWENKEN UND NEIGEN

Die Kameraeinheit kann via Fernsteuerung von der Monitoreinheit aus bewegt werden.



1. Drücken Sie die  Oben-Taste oder  Unten-Taste um die Kamera nach oben oder unten zu neigen.
2. Drücken Sie die  Links-Taste oder  Rechts-Taste um die Kamera nach links oder rechts zu schwenken.

### 4.3 NACHTSICHTMODUS

Die Kameraeinheit ist mit 8 hochintensiven Infrarot LEDs ausgestattet und kann so während der Dunkelheit deutliche Bilder aufnehmen. Wird ein niedriges Level an Umgebungslicht vom eingebauten Fotosensor detektiert, so werden die Infrarot LEDs automatisch aktiviert und das abgebildete Bild auf der Monitoreinheit erscheint schwarz-weiß.



Das  Symbol erscheint auf dem Bildschirm.

### 4.4 TALK MODE

Halten Sie die  TALK-Taste auf der Monitoreinheit gedrückt um zu Ihrem Baby via der Lautsprecher in der Kamera zu sprechen. Ein  Symbol erscheint im oberen Bildschirmbereich des Monitors.







## 4.5 RUHEMODUS (VIDEO AUS, TON AN)

Drücken Sie kurz die  - Taste um den Bildschirm auszuschalten während der Ton noch übertragen wird. Im Ruhemodus sparen Sie Energie. Drücken Sie kurz auf die  Taste um den Bildschirm wieder einzuschalten.



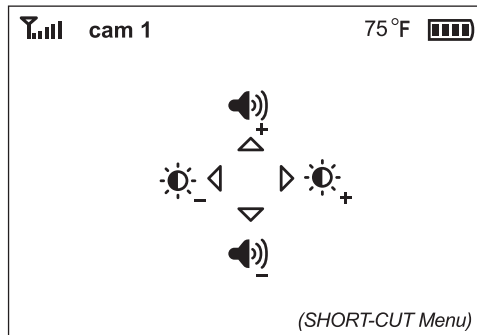

# 5. GRAND ELITE 2 MONITOR MENÜOPTIONEN

## 5.1 LAUTSTÄRKE

1. Drücken Sie die Menütaste und die Menüleiste erscheint.
2. Drücken Sie die  Links-Taste oder  Rechts-Taste bis das  Lautstärkesymbol erscheint.
3. Drücken Sie die  Oben-Taste oder  Unten-Tasten um die gewünschte Lautstärke zwischen einem Level von 1-8 auszuwählen. (Das voreingestellte Lautstärkelevel ist Level 4). Level 0 ist stumm.



### · TIPP: SHORT-CUT (DIREKTWAHL) MENÜ

In der Monitoreinheit ist ein Short-Cut Menü enthalten. Dieses ist nützlich, falls sie schlafen und Bildschirmhelligkeit und Lautstärke der Monitoreinheit schnell verändern wollen, ohne dabei die Menüleiste aufzurufen. Drücken Sie die Direktwahl-Taste auf der Monitoreinheit. Halten Sie die Taste nicht gedrückt, da Sie andernfalls zwischen den Temperatureinheiten umschalten. Die Menüleiste (obere Abbildung) erscheint. Drücken Sie die  Links-Taste oder  Rechts-Taste um die Helligkeit zu verändern. Drücken Sie die  Oben-Taste oder  Unten-Taste um die Lautstärke anzupassen. Falls keine Taste gedrückt wird, verschwindet das Short-Cut Menü nach 5 Sekunden wieder.

## 5.2 HELLIGKEIT

1. Drücken Sie die Menütaste und die Menüleiste erscheint.
2. Drücken Sie die ◀ Links-Taste oder ▶ Rechts-Taste bis das  Helligkeitssymbol aufleuchtet.
3. Drücken Sie die ▲ Oben-Taste oder ▼ Unten-Taste um das gewünschte Helligkeitslevel von 1-8 auszuwählen. (Die voreingestellte Helligkeit ist 4).

## 5.3 VERZÖGERUNG DES RUHEMODUS (VIDEO AUS, TON AN)

Hiermit können Sie die Zeit einstellen, nach der der Bildschirm automatisch ausgeschaltet wird (Ruhemodus).

1. Drücken Sie die Menütaste und die Menüleiste erscheint.
2. Drücken Sie die ◀ Links-Taste oder ▶ Rechts-Taste bis das  Standby-Symbol aufleuchtet.
3. Drücken Sie die ▲ Oben-Taste oder ▼ Unten-Taste um die gewünschte Zeit von 3 min, 5 min oder OFF (Aus) auszuwählen. (Die voreingestellte Zeit ist 5 min).
4. Drücken Sie OK um die Auswahl zu bestätigen.

## 5.4 DIGITALER ZOOM

Dieses Produkt ist mit einem Digitalen Zoom ausgestattet. Lesen Sie den nachfolgenden Abschnitt, um mehr darüber zu erfahren, wie Sie den optischen Zoom mit dem Digitalen Zoom benutzen können.

1. Drücken Sie die Menütaste und die Menüleiste erscheint.
2. Drücken Sie die ◀ Links-Taste oder ▶ Rechts-Taste bis das  Digitaler Zoom-Symbol aufleuchtet.
3. Drücken Sie die ▲ Oben-Taste oder ▼ Unten-Taste um den gewünschten Zoom von 1x oder 2x auszuwählen. (Der voreingestellte Zoom ist 1x).
4. Drücken Sie OK um die Auswahl zu bestätigen.

## 5.5 ALARM

1. Drücken Sie die Menütaste und die Menüleiste erscheint.
2. Drücken Sie die ◀ Links-Taste oder ▶ oder Rechts-Taste bis das  Alarmsymbol

aufleuchtet.

3. Drücken Sie die ▲ Oben-Taste oder ▼ Unten-Taste um die gewünschte Zeit von 2h, 4h, 6h oder OFF (Aus) auszuwählen. (Voreingestellt ist OFF).
4. Drücken Sie OK um die Auswahl zu bestätigen.

## 5.6 KONTROLLE DER KAMERA

### 5.6.1 Eine Kamera Löschen

1. Drücken Sie die Menütaste und die Menüleiste erscheint.
2. Drücken Sie die ◀ Links-Taste oder ▶ Rechts-Taste bis das  Kamerasymbol aufleuchtet und das add/view/scan-Menü erscheint.
3. Drücken Sie die ▲ Oben-Taste oder ▼ Unten-Taste um das **DEL** (Löschen)-Symbol auszuwählen und drücken Sie OK um die Auswahl zu bestätigen.
4. **cam 1 / cam 2 / cam 3 / cam 4** erscheinen. Drücken Sie die ▲ Oben-Taste oder ▼ oder Unten-Taste um die gewünschte Kamera auszuwählen. Drücken Sie OK um die Auswahl zu bestätigen und die gekoppelte Kamera von der Monitoreinheit zu entfernen.

#### • HINWEIS

Bevor die Monitoreinheit an eine neue Kameraeinheit gekoppelt wird muss ein Kamera Kanal gelöscht werden.

### 5.6.2 Eine Kamera zufügen (koppeln)

1. Drücken Sie die Menütaste und die Menüleiste erscheint.
2. Drücken Sie die ◀ Links-Taste oder ▶ Rechts-Taste bis das  Kamerasymbol aufleuchtet und das add/view/scan-Menü erscheint.
3. Drücken Sie die ▲ Oben-Taste oder ▼ Unten-Taste um das **ADD** (Zufügen)-Symbol auszuwählen und drücken Sie die OK-Taste um die Auswahl zu bestätigen.
4. **cam 1 / cam 2 / cam 3 / cam 4** erscheinen. Drücken Sie die ▲ Oben-Taste oder ▼ Unten-Taste um die gewünschte Kamera auszuwählen. Drücken Sie OK um die Auswahl zu bestätigen und die Suche nach der entsprechenden Kameraeinheit zu starten.
5. Halten Sie die PAIR (Koppeln)-Taste unter der Kameraeinheit für mindestens 3 Sekunden gedrückt. Die LED-Betriebsanzeige (grünes LED-Licht, befindet sich direkt unterhalb der Kameralinse) sollte während der Kopplung grün blinken um anzuzeigen, dass sich die Kamera im Kopplungsmodus befindet. Falls dies nicht der Fall ist, halten Sie die PAIR-Taste solange gedrückt, bis die LED-Anzeige anfängt zu blinken.

- Falls die Kopplung nicht gelungen, löschen Sie die Kamera wie in Abschnitt 5.6.1 auf Seite 75 beschrieben und versuchen Sie die Kamera erneut zu koppeln.

#### • HINWEIS

Nur eine Kamera kann mit der Monitoreinheit per Kopplungsversuch gekoppelt werden.

### 5.6.3 Das Bild einer Kamera anzeigen lassen

- Drücken Sie die Menütaste und die Menüleiste erscheint.
- Drücken Sie die ◀ Links-Taste oder ▶ Rechts-Taste bis das  Kamerasymbol aufleuchtet und das del/add/ new/scan-menü erscheint.
- Drücken Sie die ▲ Oben-Taste oder ▼ Unten-Taste um das **VIEW** (Ansehen)-Symbol auszuwählen und drücken Sie die OK-Taste um die Auswahl zu bestätigen.
- cam 1 / cam 2 / cam 3 / cam 4** erscheinen. Drücken Sie die ▲ Oben- oder ▼ Unten-Taste um das Bild der gewünschte Kamera anzeigen zu lassen.

#### • TIPP: SCHNELLE METHODE UM ZWISCHEN DEN VERSCHIEDENEN KAMERA-KANÄLEN ZU WECHSELN

Eine schnelle Methode um die gewünschte Kamera auszuwählen ohne in die Menüleiste zu gehen: Drücken Sie direkt die OK-Taste um zwischen den verschiedenen Kamerakanälen auszuwählen: cam 1/ cam 2/ cam 3 / cam 4 (Kamera1/ Kamera2/ Kamera3/ Kamera4)/ scan (x).

### 5.6.4 Eine Kamera scannen

Diese Funktion wechselt automatisch zwischen den gekoppelten Kamerakanälen um das Bild jeder Kamera 10 Sekunden lang abzubilden. Diese Funktion ist nur nützlich, wenn Sie mehr als eine Kamera mit der Monitoreinheit gekoppelt haben.

- Drücken Sie die Menütaste und die Menüleiste erscheint.
- Drücken Sie die ◀ Links-Taste oder ▶ Rechts-Taste bis das  Kamerasymbol aufleuchtet und das del/add/ new/scan-menü erscheint.
- Drücken Sie die ▲ Oben-Taste oder ▼ Unten-Taste um das **SCAN** Symbol auszuwählen und drücken Sie die OK-Taste um die Auswahl zu bestätigen.
- Auf dem Bildschirm werden nun wiederholt die Videos der gekoppelten Kameras in der Reihenfolge **cam 1 / cam 2 / cam 3 / cam 4**, angezeigt. Alle 12 Sekunden wird zwischen den Kamerakanälen gewechselt.

#### • HINWEIS

Während Sie sich im Scanmodus befinden wird die Monitoreinheit automatisch mit

dem Scannen stoppen und Sie darüber informieren falls eine Kameraeinheit sich außerhalb der Reichweite befindet oder ausgeschaltet ist.

## 5.7 LAUSTÄRKEREGELUNG DES WARNSIGNALS

Mit dieser Funktion können sie die Lautstärke des Warntons (ein piependes Geräusch) der Monitoreinheit. Dieser ertönt bei niedrigem Akkuzustand der Monitoreinheit oder falls sich dieses außerhalb der Reichweite befindet.

1. Drücken Sie die Menütaste und die Menüleiste erscheint.
2. Drücken Sie die ◀ Links-Taste oder ▶ Rechts-Taste bis das 🔊 Warnsymbol aufleuchtet.
3. Drücken Sie die ▲ Oben-Taste oder ▼ Unten-Taste um zwischen high/ low/ off (hoch/niedrig/aus) auszuwählen.
4. Drücken Sie OK um die Auswahl zu bestätigen.

## 6. GEBRAUCH VON OBJEKTIVEN

---



### WARNUNG:

• **ERSTICKUNGSGEFAHR** - : Bei Objektiven und der enthaltenen Gegenlichtblende handelt es sich um kleine, verschluckbare Gegenstände. Bewahren Sie die Kamera immer außerhalb der Reichweite des Kindes auf. Stellen Sie immer sicher, dass die Objektive fest mit der Kamera verbunden sind.

Dieses Produkt ist der erste Videomonitor, der eine Kompatibilität mit Objektiven bietet. Dies erlaubt Ihnen eine größere Kontrolle über den Betrachtungsabstand und den Betrachtungswinkel.

### 6.1 ALUMINIUM GEGENLICHTBLENDE

Die Kameraeinheit wird mit einer passenden Gegenlichtblende geliefert. Die Aluminium Gegenlichtblende schirmt die Kameraeinheit ab. Dieser Aufbau ermöglicht normale Videoeffekte.

## 6.2 OPTISCHES ZOOMOBJEKTIV (OPTIONAL)

Im Gegensatz zum digitalen Zoom können Sie mit einem optischen Zoomobjektiv (wird separat verkauft), im Bild zoomen, ohne das sich dabei die Bildschärfe verschlechtert. Es wird empfohlen, dass optische Zoomobjektiv zu verwenden, um bestimmte Dinge präziser zu sehen. Falls der optische Zoom nicht ausreicht, verwenden Sie den digitalen Zoom bis 2x um noch mehr zu sehen.

## 6.3 OPTISCHES WEITWINKELOBJEKTIV (OPTIONAL)

Das optische Weitwinkelobjektiv (wird separat verkauft) bietet Ihnen einen größeren Betrachtungswinkel in das Gebiet um die Kamera. Die Linse bietet einen herauszoom-Effekt, wodurch Sie ein größeres Gebiet in Kameranähe betrachten können. Es wird empfohlen, dass optische Weitwinkelobjektiv für die Überwachung von Bewegungen in Kinderzimmern oder größeren Räumen zu verwenden.

*Besuchen Sie [www.luvionshop.com](http://www.luvionshop.com) für den Kauf des optischen Zoomobjektivs oder des optischen Weitwinkelobjektivs.*

## 6.4 REINIGUNG VON OBJEKTIVEN

Schmutzflecken und Staub auf dem Objektiv können die Bildschärfe und Videoqualität beeinträchtigen. Entfernen Sie Schmutz und Staub mit Hilfe eines Mikrofasertuchs oder einem spezifischen Tuch für die Reinigung von optischen Linsen. Wischen Sie dabei die Oberfläche des Objektivs in kreisenden Bewegungen ab.

# 7. PROBLEMBEHANDLUNG

DE

Das Produkt lässt sich nicht einschalten.	<ul style="list-style-type: none"> <li>• Stellen Sie sicher, dass Kamera- und Monitoreinheit eingeschaltet sind (Überprüfen Sie die LED-Betriebsanzeige)</li> <li>• Möglicherweise ist der Akku leer. Laden Sie diesen auf oder Ersetzen Sie den Akku.</li> <li>• Stellen Sie sicher, dass der Netzadapter richtig angeschlossen ist.</li> </ul>
---	--

<p>Empfangsstörungen (statisch)</p>	<ul style="list-style-type: none"> <li>• Kamera – und Babyeinheit sind möglicherweise zu weit voneinander entfernt.</li> <li>• Der Akku ist möglicherweise fast leer.</li> <li>• Andere elektronische Geräte beeinträchtigen das Signal.</li> <li>• Kamera- oder Monitoreinheit befinden sich in der Nähe von großen metallischen Gegenständen, die das Signal beeinträchtigen können.</li> <li>• Die Benutzung von 2.4 GHz-Produkten, wie zum Beispiel WIFI-Routern, Bluetooth-Systemen oder Mikrowellen können mit dem Signal interferieren. Benutzen Sie die Kamera- und die Monitoreinheit in mindestens 1,5 Meter Entfernung von diesen Geräten, oder schalten sie diese aus wenn es zu einer Beeinträchtigung der Signalstärke kommt.</li> </ul>
<p>Die Kameraeinheit verliert die Verbindung zur Monitoreinheit</p>	<ul style="list-style-type: none"> <li>• Falls die Kameraeinheit zu weit entfernt ist und die Signalstärke niedrig ist, platzieren Sie die Kameraeinheit näher zur Monitoreinheit</li> <li>• Setzen Sie beide Geräte auf die Werkseinstellungen zurück (reset) indem Sie die Batterien entfernen und die Geräte vom Stromnetz entfernen. Warten Sie ca. 15 Sekunden bevor Sie diese erneut verbinden.</li> <li>• Große metallische Gegenstände, unter anderem Türen, Kühlschränke, Spiegel, Aktenablagensysteme und Stahlbeton können das Radiosignal behindern falls sich diese zwischen Kamera- und Monitoreinheit befinden.</li> <li>• Die Signalstärke kann beeinträchtigt werden, falls sich die Geräte sich in der Nähe von Radios oder elektrischen Geräten wie zum Beispiel Fernseher, Computern, schnurlosen Telefonen oder Handys, Neonleuchten oder Dimmer-Schaltern befinden.</li> <li>• Die Benutzung von 2.4 GHz-Produkten, wie zum Beispiel WIFI-Routern, Bluetooth-Systemen oder Mikrowellen können mit dem Signal interferieren. Benutzen Sie die Kamera- und die Monitoreinheit in mindestens 1,5 Meter Entfernung von diesen Geräten, oder schalten sie diese aus wenn es zu einer Beeinträchtigung der Signalstärke kommt.</li> <li>• Paaren Sie die Kameraeinheit unter Benutzung eines anderen Kamerakanals (siehe Seite 75, Abschnitt 5.6.2).</li> </ul>

Kein Bild von der Kameraeinheit	<ul style="list-style-type: none"> <li>• Kontrollieren Sie alle Verbindungen der Kamera. Stellen Sie sicher, dass der Netzadapter eingesteckt ist.</li> <li>• Laden Sie den Akku auf, oder ersetzen Sie diesen.</li> <li>• Stellen Sie sicher, dass sowohl die Kameras als auch der Monitor eingeschaltet sind.</li> <li>• Stellen Sie sicher, dass sich die Kameraeinheit in der Reichweite der Monitoreinheit befindet.</li> <li>• Überprüfen Sie, ob Kamera und Monitor miteinander gekoppelt sind.</li> <li>• Bringen Sie die Antenne des Monitors in eine aufrechte Position.</li> </ul>
Kein akustisches Signal der Monitoreinheit	<ul style="list-style-type: none"> <li>• Möglicherweise ist die Lautstärke zu niedrig eingestellt. Erhöhen Sie die Lautstärke.</li> </ul>
Das Bild ist schwarz-weiß	<ul style="list-style-type: none"> <li>• Vermutlich ist die Nachtsicht-LED eingeschaltet. Bei Nachtsicht erhalten sie ein Bild in schwarz-weiß.</li> <li>• Schalten sie die Beleuchtung an, um den Nachtsichtmodus zu beenden.</li> </ul>
Die Bildwiedergabe ist nicht einheitlich (flackerndes Video mit niedriger Bildfrequenz)	<ul style="list-style-type: none"> <li>• Platzieren Sie die Kamera näher zur Monitoreinheit.</li> <li>• Entfernen Sie Hindernisse zwischen Kamera- und Monitoreinheit.</li> <li>• Bringen Sie die Antenne des Monitors in eine aufrechte Position.</li> <li>• Die Benutzung von 2.4 GHz-Produkten, wie zum Beispiel WIFI-Routern, Bluetooth-Systemen oder Mikrowellen können mit dem Signal interferieren. Benutzen Sie die Kamera- und die Monitoreinheit in mindestens 1,5 Meter Entfernung von diesen Geräten, oder schalten sie diese aus wenn es zu einer Beeinträchtigung der Signalstärke kommt.</li> </ul>
Die LED-Betriebsanzeige der Kameraeinheit verändert ihre Helligkeit	<ul style="list-style-type: none"> <li>• Das ist normal. Die LED-Lampe verringert ihre Helligkeit wenn es dunkel wird und wird wieder heller, sobald Umgebungslicht detektiert wird.</li> </ul>
Lärm (statisch, piepend)	<ul style="list-style-type: none"> <li>• Der Akku ist möglicherweise fast leer. Laden Sie diesen auf oder ersetzen Sie diesen.</li> <li>• Möglicherweise das Alarmsignal.</li> <li>• Ein Signal, dass Sie sich außerhalb der Reichweite befinden</li> </ul>



<p>Störende Geräusche bei der Wiedergabe durch die Monitoreinheit</p>	<ul style="list-style-type: none"> <li>• Die Laustärke ist vermutlich zu hoch eingestellt, verringern Sie diese.</li> <li>• Kamera- und Monitoreinheit sind zu nah beieinander. Vergrößern Sie den Abstand.</li> <li>• Die Kamera-Einheit ist möglicherweise zu weit entfernt und außerhalb der Reichweite. Verringern Sie den Abstand zwischen beiden Geräten.</li> <li>• Stellen Sie sicher, dass Kamera- und Monitoreinheit sich nicht in der Nähe von anderen elektrischen Geräten wie zum Beispiel Fernseher, Computern, schnurlosen Telefonen oder Handys befinden.</li> </ul>
<p>Der Akku lässt sich nicht aufladen oder die LED-Ladeanzeige leuchtet nicht</p>	<ul style="list-style-type: none"> <li>• Der USB-Adapter ist vermutlich nicht richtig angeschlossen.</li> <li>• Der Akku ist nicht richtig in das Akkufach eingesetzt worden. Schließen Sie die Kabel des Akkus erneut an.</li> <li>• Versuchen Sie das andere enthaltene USB-Kabel zu benutzen.</li> <li>• Möglicherweise geht vom USB-Ausgang kein Strom aus. Wechseln Sie zu einer anderen Steckdose (falls Sie einen USB-Ausgang Adapter benutzen) bzw. zu einer anderen USB-Stromquelle (falls Sie einen Computer oder Laptop für den USB-Strom gebrauchen).</li> </ul>
<p>Die Kopplung ist fehlgeschlagen</p>	<ul style="list-style-type: none"> <li>• Stellen Sie sicher, dass das Netzkabel mit der Kameraeinheit verbunden ist.</li> <li>• Überprüfen Sie, ob die Kameraeinheit eingeschaltet ist (LED-Betriebsanzeige leuchtet grün).</li> <li>• Wiederholen Sie die Kopplung unter Benutzung eines anderen Kamerakanals.</li> </ul>
<p>Unschärfes Video mit stagnierenden Flecken / Flecken auf dem Bildschirm</p>	<ul style="list-style-type: none"> <li>• Das Objektiv ist schmutzig. Schmutzflecken und Staub auf dem Objektiv können die Bildschärfe und Videoqualität beeinträchtigen. Entfernen Sie Schmutz und Staub mit Hilfe eines Mikrofasertuchs oder einem spezifischen Linsentuch. Wischen Sie dabei die Oberfläche des Objektivs in kreisenden Bewegungen ab.</li> </ul>

## 8. TECHNISCHE DATEN

---

### ALLGEMEIN

RF Frequenz:	2400 MHz - 2483.5 MHz
Modulationsart:	GFSK
Typ des Breitspektrumbandes:	FHSS
Auswählbare Kamerakanäle:	4
Datenübertragungsrate:	3Mbps
Kanalbandbreite:	3.375 MHz
Sendebereich:	Bis zu 300m (Sichtline, keine Hindernisse)

### KAMERA-EINHEIT

Eingangsspannung:	100-240V AC @ 50/60Hz
Betriebsspannung:	5.9V, 1000mA
IR / Nachtsicht:	8 IR LED's, 1 Lichtsensor
Fotosensor:	GC0308 1/6.5" Color CMOS
Integriertes Objektiv:	f 2.5mm, F 2.8
Betriebstemperatur:	0°C (+32°F) bis +50°C (122°F)
Netzadapter:	Input: 100-240V AC, 50/60Hz 200mA; Output: 5.9V, 1000mA
Belichtungssteuerung:	Automatisch
Steuerung Weißabgleich:	Automatisch
Vertikaler Drehwinkel:	95° oben, 25° unten
Horizontaler Drehwinkel:	135° links und rechts

### MONITOREINHEIT

Eingangsspannung:	100-240V AC @ 50/60Hz
Betriebsspannung:	5.0V, 500mA
Auflösung(Pixel):	320x240
Batterie:	1200mAH Li-ion 3.7V wiederaufladbare Batterie
LCD Display:	3.5" TFT Farbdisplay 320 x 240 RGB Farben

**MONITOREINHEIT**

Netzadapter:	Input: 100-240V AC, 50/60Hz 200mA; Output: 5.0V, 500mA
Betriebszeit (Standby-Modus):	Bis zu 10 Stunden
Betriebszeit (Display EIN):	Bis zu 6 Stunden
Vollständige Aufladezeit:	Bis zu 7 Stunden

DE

**• HINWEIS**

Outdoor-Einsatz in Frankreich, Italien, Russland und der Ukraine nicht erlaubt.



This device is for indoor use only

Dieses Gerät stimmt mit den grundlegenden Anforderungen und anderen relevanten Bestimmungen der Richtlinie 1999/5/EG überein.

**TABLE DES MATIÈRES**

1.	Instruções de Segurança .....	85
2.	Resumo .....	86
2.1	O que está incluído .....	86
2.2	Resumo do produto .....	87
2.3	Opções do Menu .....	88
3.	Início .....	89
3.1	Ligar a unidade de câmara .....	89
3.2	Montagem na parede .....	89
3.3	Instalação da bateria do monitor .....	90
3.4	Recarregar a unidade do monitor .....	90
3.5	Registo (emparelhamento) .....	91
3.6	Configuração do Nível da Temperatura no Visor .....	92
4.	Utilizar o monitor da Grand Elite 2 da Luvion .....	92
4.1	Instalação .....	92
4.2	Panorâmica e inclinação .....	92
4.3	Modo visão nocturna .....	92
4.4	Modo TALK (conversa�o) .....	93
4.5	Modo Sleep (dormir) / V�deo OFF com �udio ON .....	93
5.	Op�es de Menu .....	93
5.1	Volume .....	93
5.2	Luminosidade .....	94
5.3	Atraso do Modo Sleep / Espera (Video OFF, �udio ON) .....	94
5.4	Zoom .....	94
5.5	Alarme .....	95
5.6	Controlo da c�mara .....	95
5.6.1	Suprimir uma c�mara .....	95
5.6.2	Adicionar / emparelhar uma C�mara .....	95
5.6.3	Ver uma C�mara .....	96
5.6.4	Scan da c�mara .....	96
5.7	Volume do Alerta .....	97
6	Utiliza�o das lentes �pticas .....	97
6.1	Cobertura das lentes em alum�nio .....	97
6.2	Zoom das lentes �pticas (opcional) .....	98
6.3	Lentes �pticas com �ngulo amplo (opcional) .....	98
6.4	Limpeza das Lentes �pticas .....	98
7.	Resolu�o de problemas .....	98
8.	Especifica�es T�cnicas .....	101

# 1. INSTRUÇÕES DE SEGURANÇA

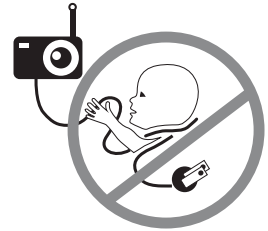
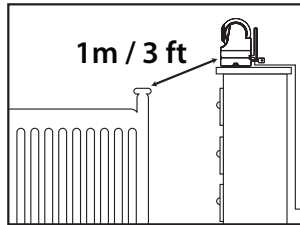

## AVISO:

- **PERIGO DE ESTRANGULAMENTO** - As crianças estrangulam-se com os fios. Mantenha este fio longe do alcance das crianças, numa distância não inferior a 1 metro.
- **NUNCA COLOQUE A CÂMARA OU O FIO PERTO DO BERÇO OU DA ESTRUTURA DA CAMA** - Garanta que o fio fica distanciado a 1 metro do berço ou da estrutura.
- **PERIGO DE ASFIXIA** - Este produto é constituído por pequenas peças que podem causar asfixia, incluindo as lentes ópticas e a tampa da lente.
- **RISCO DE CHOQUE ELÉCTRICO** - Para evitar um choque eléctrico, NUNCA utilize o transmissor e o receptor perto de água, nem perto de uma banheira, lavatórios, máquinas de lavar roupa ou pisos húmidos, etc.
- **CUIDADO** - Utilize apenas pilhas compatíveis com o produto. Existe risco de explosão caso sejam utilizadas pilhas inapropriadas.
- Utilize apenas os adaptadores AC fornecido.
- A montagem deve ser feita por um adulto. Durante a montagem do equipamento, mantenha sempre longe do alcance das crianças as pequenas peças que compõem o produto.
- Este produto não é um brinquedo. Não permita que as crianças brinquem com ele.
- Este produto NÃO deverá substituir a supervisão das crianças por parte dos adultos.
- DEVERÁ verificar regularmente, as actividades dos seus filhos, uma vez que este equipamento não alertará os pais quando as crianças estão em silêncio.
- Antes de utilizar este equipamento, leia e siga todas as instruções e avisos nele contido, através deste manual.
- Este produto foi concebido apenas para uso doméstico.
- Este produto não foi concebido para ser usado como monitorização médica, sendo que o seu uso, pressupõe sempre uma supervisão por parte do adulto.
- Teste o monitor antes e depois de alterar a localização da câmara. Verifique regularmente o estado da recepção da imagem.
- Barreiras, como o caso de paredes em betão ou em aço, poderão diminuir o sinal wireless.
- Quando não está a usar, desligue sempre os adaptadores AC das tomadas e fontes de alimentação.
- Não toque nas fichas com objectos cortantes ou em metal.

## 2. RESUMO

---

### 2.1 O QUE ESTÁ INCLUÍDO

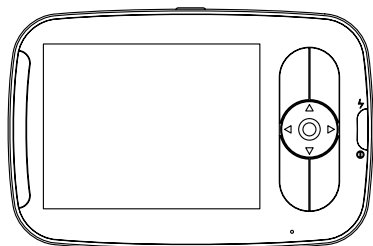

Unidade de Monitor

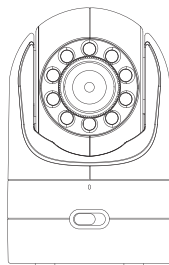

Unidade de câmara

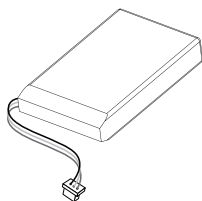

Bateria recarregável, de íões de Lítio

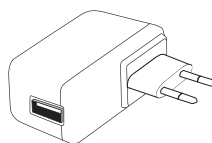

Adaptador USB

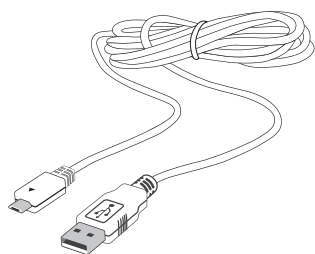

Cabo de alimentação USB

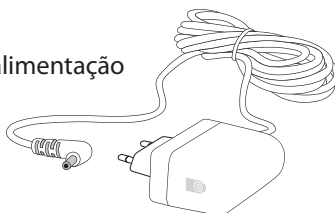

Adaptador de energia de câmara

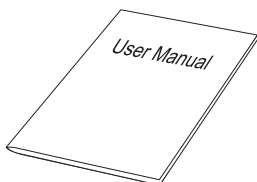

Manual do utilizador

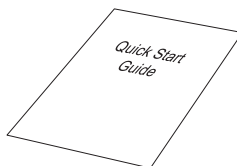

Guia Rápido



Parafusos e âncoras

## 2.2 RESUMO DO PRODUTO

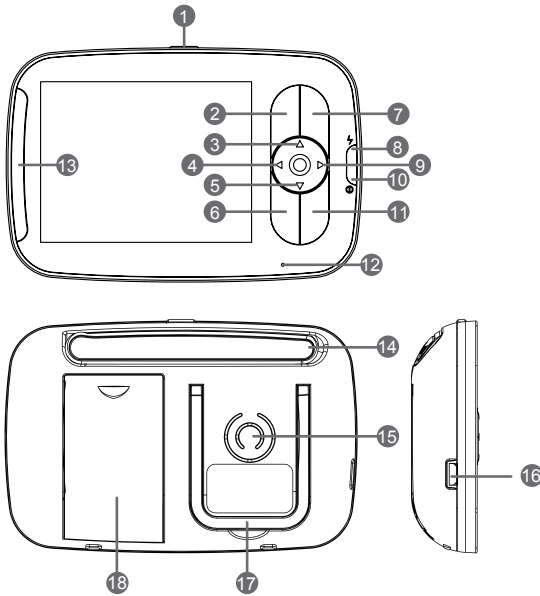



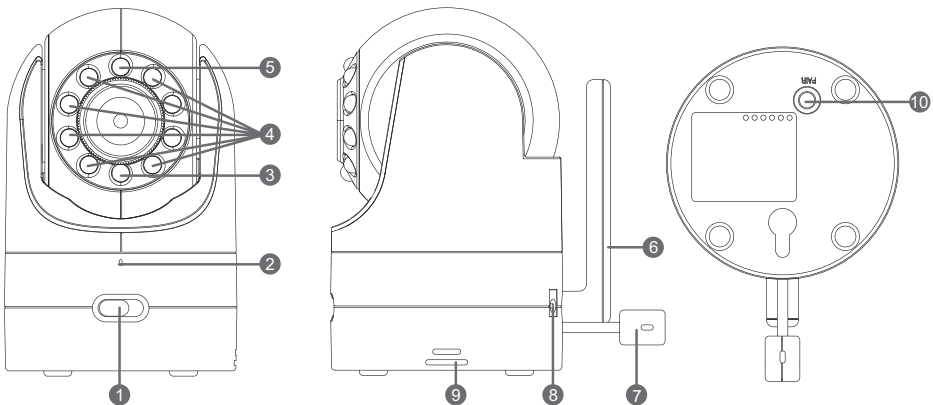

1. Ligar / Desligar / modo espera
2. Botão do Menu
3. Botão “para cima”
4. Botão “para esquerda”
5. Botão “para baixo”
6. Botão “atalho”
7. Botão do “OK”
8. Indicador de carga LED
9. Botão “para a direita”
10. Indicador de energia LED
11. Botão de conversação
12. Microfone
13. Nível de volume LED
14. Antena
15. Altifalante
16. Tomada USB
17. Suporte
18. Compartimento para pilhas









1. Interruptor de Ligar / Desligar
2. Microfone
3. Energia LED
4. Infravermelhos LEDs
5. Sensor de movimento (Modo de visão nocturna)
6. Antena
7. Sensor de temperatura
8. Tomada
9. Altifalante
10. PAIR / emparelhamento

## 2.3 OPÇÕES DO MENU

### Indicação geral do status (Barra superior do visor)

Ícone	Descrição	Opções
	Indicador da força do sinal	5 Níveis
<b>cam 1 / cam 2 / cam 3 / cam 4</b>	Câmara seleccionada	cam1 / cam2 / cam3 / cam4 / scan(x)
	Visão nocturna	( Ligado / desligado )
	Configuração de alarme	( Ligar / desligar )
	Conversaão	( Ligar / desligar )
°C / °F	Temperatura	1-36 °C/ 34-97 °F
	Nível de energia	4 níveis, ou luz vermelha (pouca bateria)

### Opções do Menu (Barra inferior do visor)

Ícone	Descrição	Opções
	Volume	8 níveis
	Luminosidade do visor	8 níveis
	Modo de espera	3minutos, 5 minutos, desligado
	Zoom digital	1x,2x
	Configuração de alarme	Desligado, 2 horas, 4 horas, 6 horas
	Opções da câmara	Apagar, adicionar, vista, scan
	Volume de aviso	Alto, baixo, desligado



## 3. INÍCIO

### 3.1 LIGAR A UNIDADE DE CÂMARA

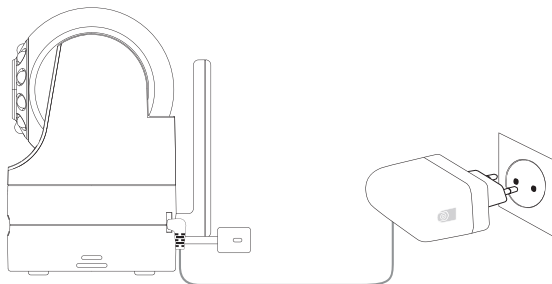

1. Ligue o adaptador do cabo de alimentação à unidade da câmara.
2. Ligue o botão na posição ON. A luz do botão de energia LED na unidade de câmara irá ficar na cor verde.
3. Coloque a câmara a cerca de 91 cm e não menos do que essa distância, do berço do seu bebé. Certifique-se que o cabo de alimentação não alcança o bebé.

#### • NOTA

Utilizar só com o adaptador de alimentação da câmara fechado (5.9V DC / 1000mA).

### 3.2 MONTAGEM DA CÂMARA NA PAREDE

Antes de proceder à instalação, verifique a imagem e a posição da câmara, no local onde pretende fixá-la, na parede. Certifique-se que o local onde a irá fixar está distanciado a mais de 1 metro do berço do seu bebé.

1. Perfure na parede um buraco usando uma broca de 6mm.
2. Coloque o gancho dentro da parede e bata suavemente com um martelo até que o mesmo fique nivelado com a parede. Introduza o parafuso dentro do gancho na parede e aperte até que o parafuso tenha uma saliência de cerca de 1 cm.
3. Ligue o adaptador de energia da câmara à câmara.
4. Localize o orifício na parte inferior da câmara e deslize sobre o parafuso saliente, na estrutura da parede.
5. Verifique que a câmara está segura. Se estiver muito folgada poderá ter a necessidade de apertar um pouco mais.
6. Utilize ganchos de parede (não incluídos) para manter o fio da câmara afastado do berço do bebé e do seu alcance.
7. Utilize ganchos de parede (não incluídos) para manter o fio do equipamento afastado do berço e fora do alcance da criança.

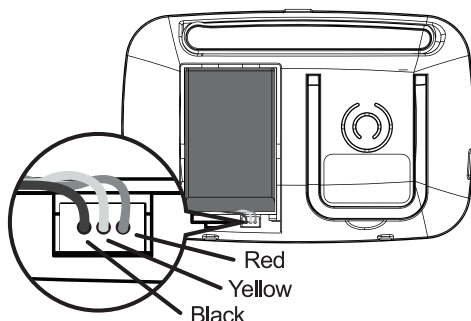

### 3.3 INSTALAÇÃO DA BATERIA DO MONITOR



1. Coloque a bateria recarregável de Lítio, no compartimento, conforme é mostrado acima.
2. Coloque a patilha do fio da bateria de Lítio nas ranhuras, conforme é mostrado acima.
3. Reponha a tampa da bateria.

### 3.4 CARREGAR O MONITOR

Para obter melhores resultados, carregue a bateria do monitor antes do seu uso. Após a carga inicial, recarregue normalmente. A unidade do monitor pode funcionar normalmente com o adaptador de corrente ligado à unidade com a bateria instalada.

1. Encaixe o cabo de corrente USB, na saída USB do adaptador. Ligue o adaptador USB numa tomada eléctrica. Ligue a parte final do cabo de alimentação USB ao USB DC Jack da unidade do monitor.
2. Mantenha premido o botão  POWER ON/OFF/ SLEEP por 2 segundos, para ligar a unidade do monitor. O indicador POWER LED ficará na cor verde, indicando assim que a unidade está ligada (ON).
3. Quando as unidades da câmara e do monitor estão ligadas (ON), o ecrã do monitor mostra a imagem capturada pela câmara .
4. Caso não exista nenhuma ligação ou caso esteja fora de alcance, o ecrã do vídeo ficará desligado. AVISO: O sinal que indica estar fora de cobertura irá surgir no visor do LCD. A unidade também irá apitar de 10 em 10 segundos. Aproxime a unidade do monitor da unidade de câmara até que a ligação seja restabelecida.
5. Mantenha pressionado o botão  ON / OFF / SLEEP até que a barra de progresso fique totalmente preenchida, para desligar (OFF) a unidade do monitor.

**• NOTA**

O símbolo da bateria  fica vermelho no visor do LCD para indicar que a bateria está fraca, e emite um sinal sonoro, frequentemente. A bateria necessita ser carregada. Para que a bateria fique totalmente carregada, irá demorar 7 horas.

**Quando carregar**

1. Quando o equipamento está desligado (OFF), quando o adaptador está ligado, um símbolo irá surgir no visor e o indicador de carga LED, ficará de cor vermelha, indicando carga, e posteriormente ficará de cor azulada, indicando que a bateria está totalmente carregada.
2. Quando o equipamento está ligado (ON), quando o adaptador está ligado, o símbolo da bateria  surge no visor na parte superior à direita, indicando que está a receber carga. O indicador de carga LED apresentará uma cor vermelha, para indicar que está a carregar, e posteriormente ficará em tom azulado, indicando que se encontra totalmente carregada.

**• NOTA**

Pode utilizar a unidade do monitor enquanto estiver a carregar.

**3.5 REGISTO (EMPARELHAMENTO)**

A unidade da câmara encontra-se pré-registada na unidade do monitor. Não necessita de proceder registá-la novamente, a não ser que a unidade da câmara perca a sua ligação com a unidade do monitor. Para que registe novamente a sua unidade de câmara, ou registar uma nova câmara, proceda da seguinte forma:

1. Pressione no botão MENU da unidade do monitor e aparecerá a barra do menu.
2. Pressione o botão ◀ LEFT (esquerda) ou o botão ▶ RIGHT (direita) até que o símbolo da câmara  esteja visível.
3. Pressione o botão ▲ UP (para cima) ou ▼ DOWN (para baixo), até que o símbolo ADD esteja visível, e carregue no botão OK.
4. Pressione o botão ▲ UP (para cima) ou o botão ▼ DOWN (para baixo), para seleccionar a câmara pretendida e pressione o botão do OK para começar a procurar a unidade da câmara.
5. Mantenha pressionado o botão PAIR que se encontra debaixo da unidade de câmara, pelo menos durante 3 segundos. A luz de energia LED (luz verde, localizada imediatamente abaixo do compartimento da lente da câmara), deverá disparar verde, indicando que a unidade da câmara está em modo emparelhado. Se a luz não aparecer, mantenha pressionado o botão PAIR, até que a luz LED dispare.
6. Caso não aconteça o esperado, apague o cana da câmara como é indicado no ponto 5.6.1, na página 85, e volte a tentar.

**• NOTA**

Caso uma unidade de câmara tenha sido instalada previamente na unidade do monitor, a instalação da nova unidade do monitor irá apagar o registo antigo da unidade de câmara.

**3.6 CONFIGURAÇÃO DO NÍVEL DA TEMPERATURA NO VISOR**

A leitura da temperatura realizada pelo sensor de temperatura, na parte traseira da unidade de câmara irá surgir na parte de cima do visor. Para alternar entre a escala de graus Celsius (°C) e a escala de graus Fahrenheit (°F):

1. Mantenha pressionado o botão SHORT-CUT pelo menos por 3 segundos.
2. Verifique se a leitura da temperatura que surge no visor foi alterada de acordo com a escala pretendida. Caso não esteja na escala desejada, repita por favor o ponto 1.

**4. UTILIZAR O MONITOR GRAND ELITE 2 DA LUVION****4.1 INSTALAÇÃO**

Coloque a unidade da câmara numa posição adequada (por exemplo: numa mesa ou prateleira), e foque a lente da câmara para a área que pretende controlar.

**• NOTA**

Mantenha a unidade do monitor fora do alcance do bebé. Caso exista interferência com a imagem ou com o som, tente deslocar as unidades para localizações diferentes, e certifique-se que não estão perto de outros dispositivos / equipamentos eléctricos.

**4.2 PANORÂMICA E INCLINAÇÃO**

A unidade de câmara pode ser controlada remotamente, a partir da unidade do monitor.



1. Pressione o botão ▲ UP (para cima) ou o botão ▼ DOWN (para baixo), por forma a obter uma inclinação ascendente ou descendente.
2. Pressione o botão ◀ LEFT ou o botão ▶ RIGHT para obter uma panorâmica mais para a esquerda ou mais para a direita.

**4.3 MODO VISÃO NOCTURNA**



A unidade de câmara possui 8 LED's infravermelhos de alta intensidade, para captar imagens nítidas, mesmo no escuro. Quando o sensor de imagem detecta um baixo

nível de luz, os LED's ficam activados automaticamente e o visor da unidade do monitor ficará a perto e branco. O símbolo  aparecerá no visor.

#### 4.4 MODO TALK (CONVERSAÇÃO)





Mantenha pressionado o botão  TALK do monitor, para falar com o seu bebé através do altifalante da unidade de câmara. Irá surgir um símbolo  na parte superior do visor LCD.

#### 4.5 MODO SLEEP (VÍDEO OFF COM ÁUDIO ON)

Pressione suavemente o botão  POWER ON/OFF/SLEEP para desligar o visor LCD, mantendo o sistema áudio ON (ligado). Este modo economiza energia. Pressione suavemente o botão  ON/OFF/SLEEP para ligar o visor.

## 5. OPÇÕES DE MENU DO MONITOR GRAN ELITE 2

### 5.1 VOLUME

1. Pressione o botão MENU e surgirá a barra do menu.
2. Pressione o botão  LEFT (esquerda) ou o botão  RIGHT (direita) até que o símbolo do Volume esteja evidenciado.
3. Pressione o botão  UP (para cima) ou o botão  DOWN (para baixo) para seleccionar o nível de som desejado, de 1 a 8 (o nível de volume definido por fábrica é o nível 4.) O nível 0 é sem som (mudo).

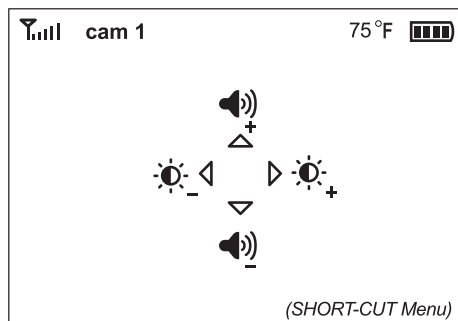

### • CONSELHO – ATALHO RÁPIDO PARA MENU

Este produto oferece um menu rápido através de um atalho. Esta característica é útil para quando estiver a dormir e pretender ajustar o som ou a luminosidade de forma rápida, sem a necessidade da barra de menu. Pressione o botão SHORT-CUT na unidade do monitor. Não coloque o botão para baixo, uma vez que iria alterar a escala de leitura da temperatura. A barra do menu (imagem acima) irá surgir. Pressione o botão ◀ LEFT e ▶ RIGHT para ajustar a luminosidade e o botão ▲ UP e ▼ DOWN para ajustar o nível de som. Esta barra de menu irá desaparecer em 5 segundos se o botão não for pressionado.

## 5.2 LUMINOSIDADE

1. Pressione o botão do MENU e a barra do menu irá surgir.
2. Pressione o botão ◀ LEFT ou o botão ▶ RIGHT até que o símbolo  da luminosidade esteja evidenciado.
3. Pressione o botão ▲ UP ou o botão ▼ DOWN para seleccionar o nível de luminosidade desejado, num nível de 1 a 8. (Por defeito, está definido o nível 4)

## 5.3 ATRASO DO MODO SLEEP / ESPERA (VIDEO OFF, ÁUDIO ON)

Este passo permite atrasar o tempo para o visor desligar-se automaticamente (SLEEP MODE).

1. Pressione o botão do MENU e a barra do menu irá surgir.
2. Pressione o botão ◀ LEFT e ▶ RIGHT até que o símbolo  do Standby esteja evidenciado.
3. Pressione o botão ▲ UP ou ▼ DOWN para seleccionar o tempo pretendido de atraso: 3 minutos, 5 minutos e OFF. (Por defeito está definido AUTO sleep de 5 minutos)
4. Pressione o botão OK para seleccionar o tempo de atraso pretendido.

## 5.4 DIGITAL ZOOM

Este produto oferece um zoom digital. Por favor, veja mais na secção mais seguinte deste manual para aprender como usar o zoom óptico com o zoom digital.

1. Pressione o botão do MENU e irá surgir a barra do Menu.
2. Pressione o botão ◀ LEFT ou ▶ RIGHT até que surja evidenciado o símbolo  do

zoom digital.

3. Pressione o botão ▲ UP ou ▼ DOWN para seleccionar o zoom digital pretendido (1x ou 2x). está definido por sistema a configuração 1x.
4. Pressione o botão OK para confirmar a acção.

## 5.5 ALARME

1. Pressione o botão MENU e a barra do menu irá surgir.
2. Pressione o botão ◀ LEFT ou ▶ RIGHT até que o símbolo 🔔 do Alarme esteja evidenciado.
3. Pressione o botão ▲ UP e ▼ DOWN para seleccionar o tempo desejado: 2horas, 4horas, 6horas e OFF (desligado). Por defeito, o sistema encontra-se definido em OFF.
4. Pressione o botão OK para confirmar.

## 5.6 CONTROLO DA CÂMARA

### 5.6.1 Apagar uma câmara

1. Pressione o botão MENU e a barra do menu irá surgir.
2. Pressione o botão ◀ LEFT ou ▶ RIGHT até que o símbolo 📷 da câmara esteja evidenciado e irá surgir o menu ADD/VIEW/SCAN.
3. Pressione o botão ▲ UP ou ▼ DOWN para seleccionar o símbolo DEL, e pressione o botão OK para confirmar.
4. Irão surgir : **cam 1 / cam 2 / cam 3 / cam 4**, pressione o botão ▲ UP ou ▼ DOWN para seleccionar a câmara pretendida, e posteriormente, pressione o botão OK para apagar o registo na unidade de monitor.

#### • NOTA

O canal da câmara necessita de ser apagado antes de ser emparelhado com a nova unidade de câmara.

### 5.6.2 Adicionar / emparelhar uma câmara

1. Pressione o botão MENU e irá surgir a barra do menu.
2. Pressione o botão ◀ LEFT ou ▶ RIGHT até que surja evidenciado o símbolo 📷 da câmara, e o menu para adicionar a nova câmara irá aparecer **ADD/VIEW/SCAN**.
3. Pressione o botão ▲ UP ou botão ▼ DOWN para seleccionar o símbolo **ADD**, e posteriormente, seleccione OK para confirmar.
4. Irão surgir: **cam 1 / cam 2 / cam 3 / cam 4**, pressione o botão ▲ UP ou o botão ▼

DOWN para seleccionar a câmara pretendida (CAM), e pressione OK para começar a procurar a nova unidade de câmara.

- Mantenha pressionado o botão PAIR, que fica por baixo da unidade da câmara, pelo menos durante 3 segundos. A energia da luz LED (localizada directamente abaixo da abertura da lente da câmara), deverá ficar verde, indicando que a unidade da câmara se encontra no modo de emparelhamento. Caso não se verifique a luz verde, mantenha pressionado o botão PAIR até que surja luz LED.
- Caso não consiga ter sucesso, apague o canal da câmara como é referido no tópico 5.6.1, na página 95, e tente novamente.

#### • **NOTA**

A unidade da câmara pode registar-se apenas a uma unidade de monitor, a qualquer altura.

### 5.6.3 Ver uma câmara

- Pressione o botão MENU e a barra do menu irá surgir.
- Pressione o botão ◀ LEFT ou o botão ▶ RIGHT até que o símbolo da câmara  (CAM) esteja evidenciado, e o menu add / view / scan irá surgir.
- Pressione o botão ▲ UP ou ▼ DOWN para seleccionar o símbolo **VIEW**, e pressione o botão OK para confirmar.
- Irã surgir: cam 1 / cam 2 / cam 3 / cam 4, pressione o botão ▲ UP ou ▼ DOWN para seleccionar e ver a unidade de câmara pretendida.

#### • **CONSELHO: MÉTODO RÁPIDO PARA NAVEGAR ENTRE OS CANAIS DA CÂMARA**

Método rápido para ver a câmara pretendida não usando a barra do menu: pressione directamente o botão OK para navegar nas câmaras: cam 1 / cam 2 / cam 3 / cam 4 / scan(x).

### 5.6.4 Scan da câmara

Esta função leva-o directamente para os canais emparelhados, e os canais exibem por 10 segundos. Esta função só se torna mais útil no caso de ter mais do que uma unidade de câmara emparelhada.

- Pressione o botão do MENU e a barra de menu irá surgir.
- Pressione o botão ◀ LEFT ou ▶ RIGHT até que o símbolo CAM  esteja evidenciado, e o menu add/view/scan irá surgir.
- Pressione o botão ▲ UP ou ▼ DOWN para seleccionar o símbolo **SCAN**,



e pressione o botão OK para confirmar.

- O visor irá mostrar imagens de diferentes câmaras emparelhadas num ciclo: **cam 1 / cam 2 / cam 3 / cam 4**, mudando a cada 12 segundos.

• **NOTA**

Quando está em modo SCAN, a unidade do monitor irá parar de efectuar a leitura e irá alertar se alguma das câmaras está fora do alcance, ou se alguma está desligada.

## 5.7 VOLUME DO ALERTA

Permite controlar o volume do som de alerta ("beep") da unidade do monitor, avisando que a bateria está fraca ou que a unidade está fora do alcance.

- Pressione o botão do MENU e a barra de menu irá surgir.
- Pressione o botão ◀ LEFT ou ▶ RIGHT até que o símbolo do volume de alerta  esteja evidenciado.
- Pressione o botão ▲ UP ou ▼ DOWN para seleccionar high / low / off (alto / baixo / desligado)
- Pressione o botão OK para confirmar.

## 6. UTILIZAÇÃO DAS LENTES ÓPTICAS

---



### AVISO:

• **PERIGO DE ASFIXIA** - Lentes ópticas (e tampas) são peças pequenas. Mantenha sempre a unidade da câmara afastada do alcance do bebé. Certifique-se que as lentes são aparafusadas firmemente na unidade da câmara.

Este produto é o primeiro monitor que garante compatibilidade nas lentes ópticas, favorecendo um maior controlo sobre a distância e o ângulo da vista.

### 6.1 COBERTURA DAS LENTES EM ALUMÍNIO

A unidade da câmara vem equipada com uma cobertura de lentes. Trata-se de uma cobertura de lentes em alumínio que protege a abertura da unidade da câmara. Esta configuração permite um efeito de vídeo normal.

## 6.2 LENTES COM ZOOM ÓPTICO (OPCIONAL)

Ao contrário do zoom digital, usando lentes com zoom óptico (vendido em separado), permite realizar um zoom que não compromete a nitidez da imagem. É recomendado usar lentes com zoom óptico quando se está perto de um ponto específico. Caso entenda não ser suficiente, altere para um zoom digital ampliado 2x, para ver ainda com maior pormenor.

## 6.3 LENTES ÓPTICAS COM ÂNGULO AMPLO (OPCIONAL)

As lentes ópticas com ângulo amplo (opcional), vendidas em separado, permitem obter uma visão mais variada ao redor da unidade de câmara. Estas lentes também concedem também um efeito de zoom mais ampliado. Esta situação é recomendada para uma utilização de vigilância ou controlo de movimentos, em salas de brincar ou quartos amplos.

*Visite a página [www.luvionshop.com](http://www.luvionshop.com) para adquirir as suas lentes ópticas com ângulo amplo ou lentes com zoom óptico.*

## 6.4 LIMPEZA DAS LENTES ÓPTICAS

A existência de manchas e poeira nas lentes ópticas podem diminuir a nitidez da imagem e reduzir a qualidade do vídeo.

Remova as machas e o pó das lentes usando um pano feito de microfibras, ou um tecido para limpar a superfície das lentes, em movimentos circulares.

# 7. RESOLUÇÃO DE PROBLEMAS

---

O equipamento  
não liga

- Confirme se a câmara e a unidade do monitor estão ligados (verifique o indicador de energia LED).
- A bateria poderá estar descarregada; carregue-a ou substitua-a.
- Confirme que os adaptadores de corrente estão ligados correctamente.

<p>Interferência na recepção da imagem (estática)</p>	<ul style="list-style-type: none"> <li>• A câmara e a unidade do monitor podem estar muito afastados.</li> <li>• A carga da bateria pode estar muito fraca.</li> <li>• Outros dispositivos electrónicos podem interferir com o sinal.</li> <li>• A câmara e a unidade de monitor poderão estar muito próximos de objectos metálicos, causando interferências.</li> <li>• A utilização de outros dispositivos com 2.4GHz, como sistema wireless, routers, bluetooth, ou microondas, podem causar interferência com este equipamento. Mantenha a câmara e a unidade do monitor pelo menos a 1,50m afastados destes dispositivos, ou desligue-os, em caso de interferência.</li> </ul>
<p>A unidade da câmara perde a ligação com a unidade do monitor</p>	<ul style="list-style-type: none"> <li>• Se a unidade da câmara está muito afastada, com uma recepção muito fraca, coloque a unidade de câmara mais próxima do monitor.</li> <li>• Reinicie ambas unidades, desligando-as da corrente eléctrica e da bateria. Aguarde pelo menos 15 segundos, e volte a ligar.</li> <li>• Objectos metálicos grandes, incluindo portas, frigoríficos, espelhos, armários, e também o betão armado, podem bloquear o sinal de rádio entre a câmara e o monitor.</li> <li>• A força do sinal fica reduzida quando o dispositivo fica próximo de um rádio ou equipamentos eléctricos, como televisões, computadores, telefones sem fios ou portáteis, lâmpadas fluorescentes ou interruptores de regulação de luzes.</li> <li>• A utilização de outros dispositivos com 2.4GHz, como sistema wireless, routers, Bluetooth, ou microondas, podem causar interferência com este equipamento. Mantenha a câmara e a unidade do monitor pelo menos 1,50m afastados destes dispositivos, ou desligue-os em caso de interferência.</li> <li>• Emparelhe a câmara num canal diferente. (ver página nº 17, tópico 5.6.2)</li> </ul>

Unidade de câmara sem imagem	<ul style="list-style-type: none"> <li>• Verifique todas as ligações da câmara. Confirme que o adaptador está ligado.</li> <li>• Recarregue a bateria ou substitua as pilhas</li> <li>• Confirme que todas as câmaras e monitores estão ligados (ON)</li> <li>• Certifique-se que a unidade da câmara está ao alcance do monitor.</li> <li>• Confirme que a câmara e o monitor estão emparelhados. • Ajuste a antena do monitor na posição vertical.</li> </ul>
Unidade de monitor sem som	<ul style="list-style-type: none"> <li>• O som poderá estar muito baixo. Escolha um nível mais elevado.</li> </ul>
Imagem está a preto e branco	<ul style="list-style-type: none"> <li>• O LED da visão nocturna poderá estar ligado (ON). O modo nocturno funciona a preto e branco. Ligue a luz do quarto para forçar o monitor a desactivar o modo nocturno.</li> </ul>
A reprodução da imagem não está fluída (vídeo tem falhas e é lento)	<ul style="list-style-type: none"> <li>• Aproxime a unidade da câmara do monitor. Retire qualquer obstrução que possa existir entre a câmara e o monitor. Coloque a antena do monitor na posição vertical. Outros dispositivos com 2.4 GHz, como sistema wireless (Wifi e routers), bluetooth, e microondas, podem interferir com este equipamento. Mantenha a câmara e o monitor a pelo menos 1,50m afastados destes dispositivos, ou desligue-os para evitar interferências.</li> </ul>
A luz LED da unidade da câmara altera a luminosidade	<ul style="list-style-type: none"> <li>• Esta situação é normal. O indicador da luz LED reduz a luz quando está no escuro, e clarifica quando detecta luz.</li> </ul>
Ruído (estática, beep)	<ul style="list-style-type: none"> <li>• A bateria poderá estar fraca; carregue-a. Possível som de alerta. Sinal de alerta fora do alcance.</li> </ul>
Interferência de ruído na unidade do monitor	<ul style="list-style-type: none"> <li>• O nível de volume poderá estar muito elevado, no monitor. Reduza o volume. • A câmara e o monitor poderão estar muito próximos. Afaste-os. • A câmara poderá estar muito afastada ou for a do alcance. Aproxime a câmara do monitor. • Certifique-se que a câmara e o monitor estão afastados de outros equipamentos eléctricos, como televisões, computadores, ou telefones sem fios.</li> </ul>

A bateria não carrega / a luz de carga não aparece	<ul style="list-style-type: none"> <li>• O adaptador USB poderá não estar devidamente ligado.</li> <li>• As pilhas poderão estar mal colocadas no compartimento. Volte a ligar o cabo da bateria.</li> <li>• Use o outro cabo de alimentação USB, aqui incluído.</li> <li>• A saída do USB poderá não estar ligada. Mude de tomada eléctrica (no caso de usar um adaptador USB) ou outra fonte de energia USB (no caso de usar um computador / portátil)</li> </ul>
Emparelhamento falhado	<ul style="list-style-type: none"> <li>• Certifique-se o adaptador de energia está ligado à câmara.</li> <li>• Verifique que a câmara está ligada (ON) – a luz LED estará verde.</li> <li>• Tente emparelhar com outro canal da câmara.</li> </ul>
Vídeo não é nítido / imagem parada	<ul style="list-style-type: none"> <li>• Sujidade nas lentes ópticas. Manchas e pó nas lentes podem diminuir a nitidez e assim reduzir a qualidade do vídeo. Remova as manchas e o pó das lentes usando um tecido em microfibra ou um toalhete para limpar lentes, fazendo um movimento circular.</li> </ul>

## 8. ESPECIFICAÇÕES TÉCNICAS

---

### SISTEMA GERAL

Frequência RF:	2400 MHz - 2483.5 MHz
Tipo de modulação:	GFSK
Tipo de propagação do espectro:	FHSS
Câmaras:	4
Velocidade de Dados:	3Mbps
Banda:	3.375 MHz
Índice de Transmissão:	Acima dos 300m (ao alcance da vista, sem obstrução)

**CÂMARA**

Tensão de entrada:	100-240V AC @ 50/60Hz
Tensão de funcionamento:	5.9V, 1000mA
IR / Visão nocturna:	8 IR LED's, 1 sensor com luz fraca
Sensor de imagem:	GC0308 1/6.5" Color CMOS
Lentes:	f 2.5mm, F 2.8
Temperatura:	0°C (+32°F) to +50°C (122°F)
Adaptadores:	Entrada: 100-240V AC, 50/60Hz 200mA; Saída: 5.9V, 1000mA
Controlo de exposição:	Auto
Equilíbrio do controlo (branco):	Auto
Ângulo vertical:	95° cima (UP), 25° baixo DOWN
Ângulo horizontal:	135° para esquerda e direita

**MONITOR**

Tensão de entrada:	100-240V AC @ 50/60Hz
Tensão de funcionamento:	5.0V, 500mA
Resolução (Pixel):	320x240
Bateria:	1200mAH Li-ion 3.7V bateria recarregável
Visor LCD:	3.5" écran TFT 320 x 240 RGB cores
Adaptador de energia:	Entrada: 100-240V AC, 50/60Hz 200mA; Saída: 5.0V, 500mA
Duração (Modo Standby):	até 10 Hours
Duração (Visor ON):	até 6 Hours
Tempo total para carga completa:	até 7 Hours

**• NOTA**

Outdoor use in France, Italy, Russia and Ukraine is not allowed



This device is for indoor use only

This item is in compliance with the essential requirements and other relevant provisions of Directive 1999/5/EC.



---

Luvion Premium Babyproducts  
Delft, The Netherlands  
Visit us on [www. Luvion.com](http://www.Luvion.com)