

# Micro HI-FI Component System

Gebruiksaanwijzing

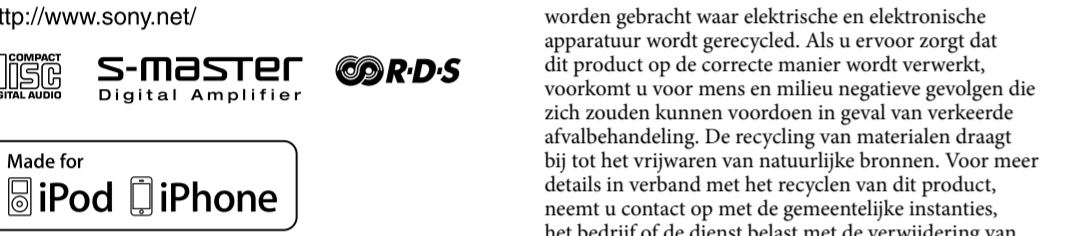
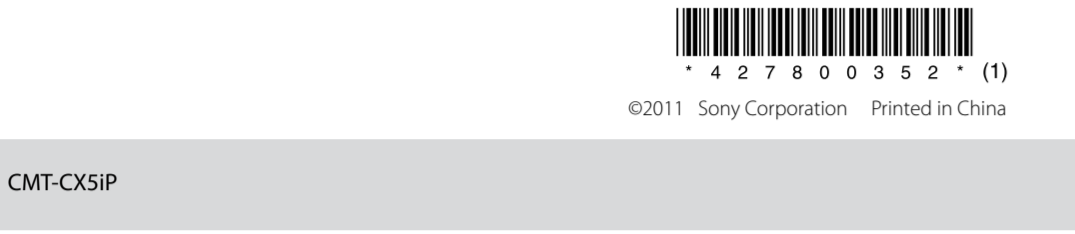

## WAARSCHUWING

Om de kans op brand te verkleinen, mag u de ventilatieopeningen van het apparaat niet afdekken met een kraan, tafelkleed, gordijn, enz. Plaats ook geen voorwerpen met open vuur, brandende kaarsen, op het apparaat.

Om de kans op brand of elektrische schokken te verkleinen, mag u het apparaat niet blootstellen aan druppels of spetter, en mogen geen voorwerpen die met een vloeistof zijn gevuld, zoals een vaas, op het apparaat worden gezet.

Installeer de stereo-installatie niet in een krappe ruimte, zoals een boekenkast of ingebouwde kast.

Aangezien de hoofdstekker wordt gebruikt om het apparaat los te koppelen van het elektriciteitsnet, sluit u het apparaat aan op een gemakkelijk bereikbaar stopcontact. Mocht u een abnormale situatie van het apparaat ontdekken, dan trekt u de nestekker onmiddellijk uit het stopcontact.

Stel batterijen of apparaten waarin batterijen worden gebruikt niet bloot aan buitensporige hitte, zoals zonlicht, vuur en dergelijke.

Het apparaat is niet losgekoppeld van het elektriciteitsnet zolang de stekker in het stopcontact zit, ondanks dat het apparaat zelf is uitgeschakeld.

Het naampaatje bevindt zich onder aan de buitenkant van het hoofdapparaat.

**WAARSCHUWING**  
Om letsel te voorkomen, moet dit apparaat stevig aan de muur worden bevestigd in overeenstemming met de installatie-instructies.

**VOORZICHTIG**  
Het gebruik van optische instrumenten met dit apparaat zal de kans op oogbeschadiging vergroten.



Dit apparaat is geclassificeerd als een **KLASSE 1 LASER** product. Deze markering bevindt zich onder aan de buitenkant van het hoofdapparaat.

Het apparaat is uitgerust met drie ferrietkernen voor de luidsprekerkabels en het netsnoer. Verwijder de ferrietkernen niet. Wanneer u dit wel doet, kunt u EMI (elektromagnetische interferentie) veroorzaken.

**Kennisgeving aan klanten: de volgende informatie is alleen van toepassing op apparaten verkocht in landen waarin de EU-richtlijnen geldig zijn.**  
De fabricant van dit product is Sony Corporation, 1-7-1 Konan Minato-ku Tokyo, 108-0075 Japan. De geautoriseerde vertegenwoordiging voor EMC en produkt veiligheid is Sony Deutschland GmbH, Hedelfinger Strasse 61, 70327 Stuttgart, Duitsland. Voor service- of garantiezaken verwijzen wij u graag naar de adressen in de afzonderlijke service/garantie documenten.

**Verwijdering van oude elektrische en elektronische apparaten (Toepasbaar in de Europese Unie en andere Europese landen met gescheiden inzamelingssystemen)**

Het symbool op het product of op de verpakking wijst erop dat dit product niet als huishoudelijk afval mag worden behandeld. Het moet echter naar een plaats



Linkerluidspreker



Schroef

## Locatie van bedieningsfuncties

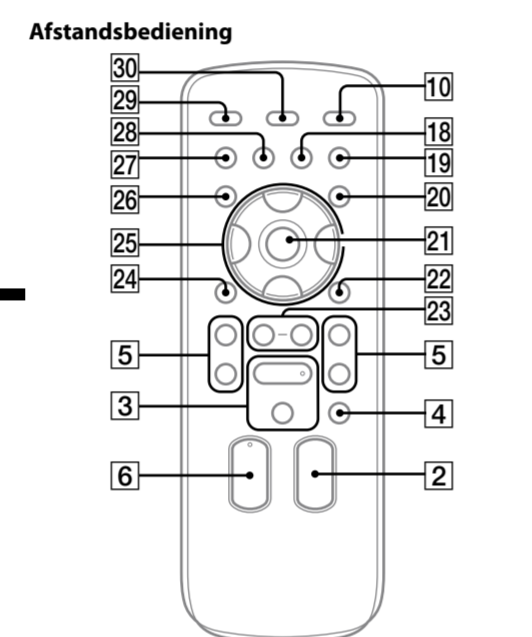
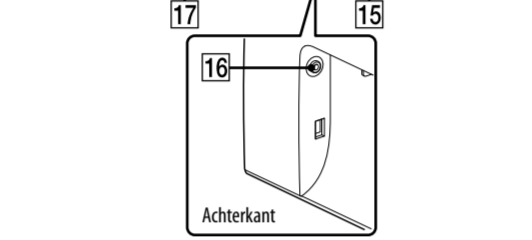
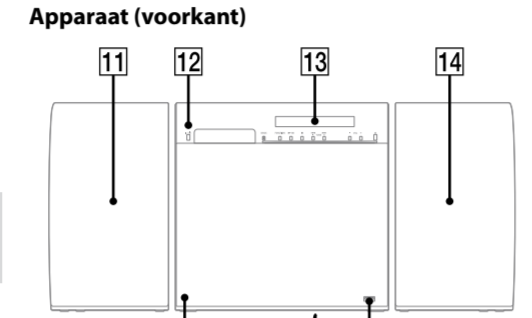
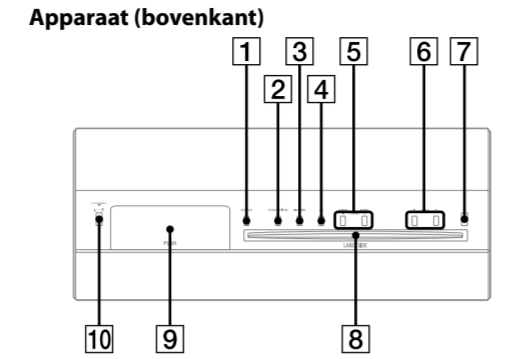

In deze gebruiksaanwijzing wordt voornamelijk de bediening uitgelegd met de afstandsbediening, maar dezelfde handelingen kunnen ook uitgevoerd worden met de gelijknamige of soortgelijke toetsen op het apparaat.

**Het gebruik van de afstandsbediening**  
Verschuif en verwijder het deksel van het batterijkvak en plaats de twee R6-batterijen (AA-formaat, niet bijgeleverd), met de **+** kant eerst en de polen in de hieronder aangegeven richting.

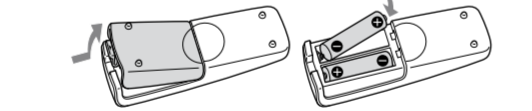

**Opmerkingen over het gebruik van de afstandsbediening**

- Bij normaal gebruik gaan de batterijen ongeveer 6 maanden mee.
- Gebruik geen combinatie van oude en nieuwe batterijen of een combinatie van verschillende batterijtypen.
- Als u de afstandsbediening lange tijd niet gebruikt, moet u de batterijen verwijderen om eventuele schade door lekkage van batterijen en corrosie te voorkomen.

**Licenties en handelsmerken**

- iPhone, iPod, iPod classic, iPod nano en iPod touch zijn handelsmerken van Apple Inc., geregistreerd in de VS en andere landen.
- MPEG Layer-3 audiocodeertechnologie en -patenten worden gebruikt onder licentie van Fraunhofer IIS en Thomson.
- Windows Media is een gedeponeerd handelsmerk of een handelsmerk van Microsoft Corporation in de Verenigde Staten en/of andere landen.
- Dit product wordt beschermd door bepaalde intellectuele eigendomsrechten van Microsoft Corporation. Het gebruik of de verspreiding van dergelijke technologie buiten dit product om is verboden zonder een licentie van Microsoft of van een erkend dochterbedrijf van Microsoft.
- Alle andere handelsmerken en gedeponeerde handelsmerken zijn het eigendom van hun respectievelijke houders. In deze handleiding worden de symbolen ™ en ® niet vermeld.

**Opmerking over DualDiscs**  
Een DualDisc is een tweezijdige disc, waarop aan de ene kant dvd-materiaal is opgenomen en aan de andere kant digitaal audiomateriaal. Aangezien de kant met het audiomateriaal niet voldoet aan de Compact Disc (cd)-norm, wordt een juiste weergave op dit apparaat niet gegarandeerd.

**Muziekdiscs die zijn gecodeerd met copyright-beveiligingstechnologieën**  
Dit product is ontworpen voor het afspelen van discs die voldoen aan de Compact Disc (cd)-norm. Onlangs hebben platenmaatschappijen muziekdiscs op de markt gebracht die zijn gecodeerd met copyright-beveiligingstechnologieën. Houd er rekening mee dat sommige van deze discs niet aan de cd-norm voldoen en wellicht niet met dit product kunnen worden afgespeeld.

**Opmerking over weergave van MP3-discs**  
Als de willekeurige weergavefunctie op "SHUF" is ingesteld, geeft het systeem alle tracks of bestanden op de disc willekeurig weer. Als de willekeurige weergavefunctie op "SHUF" is ingesteld, geeft het systeem alle tracks of bestanden in de geselecteerde map weer. Wanneer u het systeem uitschakelt, wordt de geselecteerde willekeurige weergavefunctie ("SHUF" of "SHUF") geannuleerd en keert het systeem terug naar de normale weergavefunctie ("PGM").

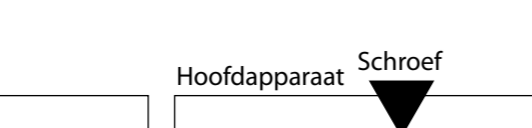

Rechterluidspreker

## Voorbereidingen

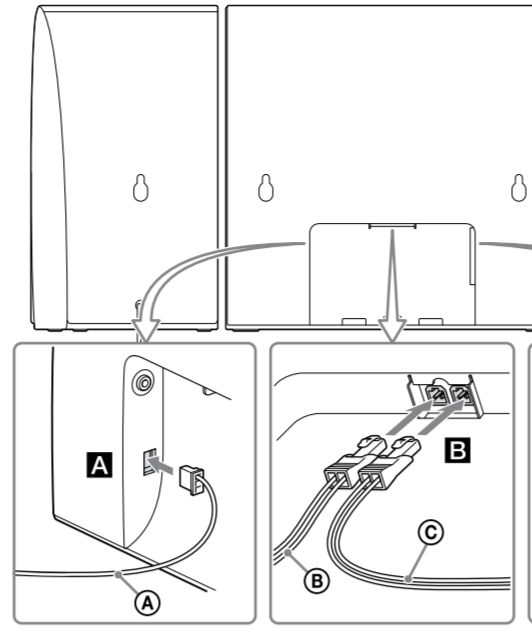

**Gebruik van de iPod/iPhone**  
Druk het paneel omhoog **9** en plaats vóór gebruik een dockadapter in het dock. Bij gebruik van een iPod-model gebruikt u de dockadapter die bij uw iPod werd geleverd. Bij gebruik van een iPhone-model gebruikt u de dockadapter die bij het systeem werd geleverd. Raadpleeg voor informatie over de dockadapters de gebruiksaanwijzing die bij de dockadapters werd geleverd.

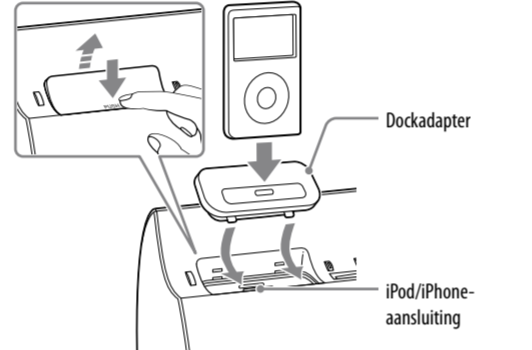

**16:** voor iPhone  
**15:** voor iPhone 3G en iPhone 3GS  
**14:** voor iPhone 4

## Installaties

### De standaard aan het systeem bevestigen

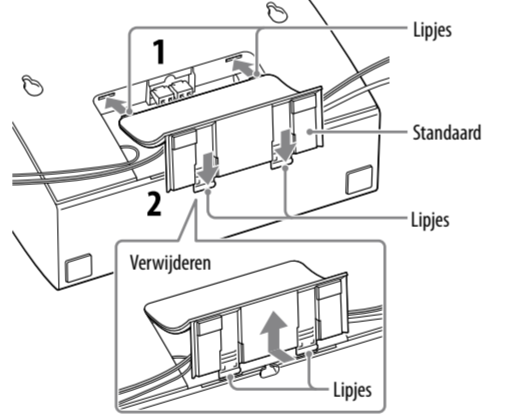

**1** Steek de lipjes van de standaard in de groeven op het apparaat.  
**2** Houd de voet van de standaard omlaag en steek de lipjes van de standaard in de groeven.

**De standaard van het systeem verwijderen**  
Houd de voet van de standaard omlaag en trek de lipjes van de standaard uit het apparaat.

### Het systeem aan de muur ophangen

U kunt het systeem aan de muur ophangen. Haal voorafgaand aan de installatie de standaard van het apparaat.

**Opmerkingen**

- Controleer of het netsnoer uit het stopcontact is verwijderd voordat u het systeem installeert.
- Schroeven die geschikt zijn voor het muurmateriaal en de sterkte van de muur. Neem contact op met een doe-het-zelfzaak of een professionele installateur met betrekking tot de installatie, het muurmateriaal of de schroeven.
- Een muur van onvoldoende sterkte of het gebruik van ongeschikte schroeven kan ertoe leiden dat het systeem valt en beschadigd raakt en kan tot persoonlijk letsel leiden.

**1** Plak de bijgeleverde luidsprekerkussentjes aan de achterkant van de luidsprekers en het apparaat.

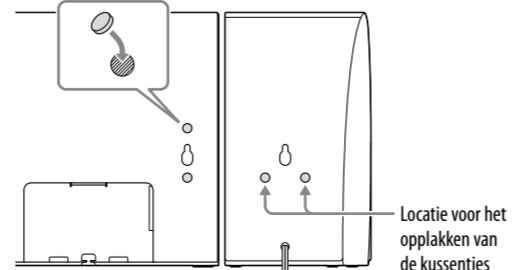

(Midden)

**A FM-draadantenne**  
Zoek een positie en richting waarbij een goede ontvangst mogelijk is en plaats daarna de antenne. Houd de antennes uit de buurt van de luidsprekerkabels en het netsnoer om te voorkomen dat ze ruis oppikken.

**B Luidsprekers**  
Sluit de luidsprekerkabels aan op de SPEAKERS-aansluitingen van het apparaat.

**C Voeding**

**1** Sluit het netsnoer op de netadapter aan.  
**2** Sluit de netadapter op het apparaat aan en sluit het netsnoer vervolgens op een stopcontact aan. De demonstratie verschijnt op de display. Wanneer u op I/⏻ **10** drukt, wordt het systeem ingeschakeld en wordt de demonstratie automatisch beëindigd. Wanneer u het systeem uitschakelt, verschijnt de demonstratie weer op de display. Wanneer u de klok instelt, gaat het systeem naar de energiebesparingsfunctie en wordt de demonstratie geannuleerd.

Houd het paneel dicht als u geen iPod/iPhone gebruikt. U verwijderd de dockadapter door deze met uw nagel of een plat voorwerp omhoog te trekken aan de gleuf in de adapter.

**Dockadapters voor iPhone-modellen**  
Het adapternummer wordt onder op de dockadapter weergegeven. Gebruik voor iPod-modellen de dockadapter die bij uw iPod wordt geleverd of schaf een compatibele dockadapter aan bij Apple Inc.

**Opmerking**  
De klokinstellingen worden teruggezet op de beginwaarden als u de stekker uit het stopcontact trekt of als er een stroomstoring optreedt.

**De klok weergeven terwijl het systeem is uitgeschakeld**  
Druk op DISPLAY **30**. De klok wordt gedurende 8 seconden op de display weergegeven.

**2** Leg schroeven klaar (niet bijgeleverd) die geschikt zijn voor de gaten in de achterkant van het apparaat en in de luidsprekers. Zie de onderstaande afbeeldingen.



**3** Bevestig de schroeven in de muur. De in de handel verkrijgbare schroeven zouden 3 tot 4 mm uit moeten steken.

Installeer het systeem aan een verticaal, glad en versterkt gedeelte van de muur.

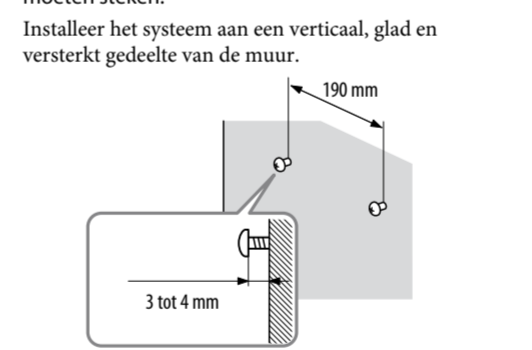

**Opmerkingen**

- Zorg dat de schroeven goed zijn uitgelijnd en dat de schroefkoppen even ver naar buiten steken en ver genoeg om in de gaten in de achterkant van het apparaat en de luidsprekers te passen.
- Houd er rekening mee dat als er een persoon of voorwerp per ongeluk tegen het systeem aan komt als dit aan de muur hangt, het systeem kan vallen.
- Hang niets aan het systeem als het aan de muur hangt en leg er ook niets op.
- Althans niets van het muurmateriaal kan warmte van het systeem of stof losraken of verkleuring van behang veroorzaken.
- Sony is niet verantwoordelijk voor ongelukken of schade veroorzaakt door onjuiste installatie, onvoldoende sterkte van de muur of onjuiste installatie van schroeven, natuurrampen enzovoort.

**Zo krijgt u een betere geluidskwaliteit**  
U krijgt een betere geluidskwaliteit bij een optimale locatie van de luidsprekers. Installeer voor een betere geluidskwaliteit het systeem op basis van de onderstaande referentie.

• Het is beter om de luidsprekers links en rechts te hangen, uitgaand van de gebruikelijke richting van de luisteraar in de ruimte.

• Luidsprekers kunnen beter worden opgehangen op de gebruikelijke oorhoogte in een ruimte.

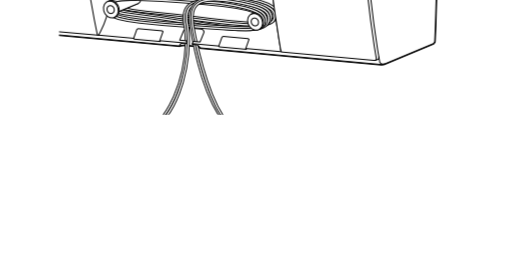

Schroef

## Bediening

### Weergave van een cd/MP3-disc

**1** Kies de cd-functie. Druk herhaaldelijk op FUNCTION +/- **2**.  
**2** Plaats een disc. Plaats een disc met het label naar voren gericht in de discsluif.

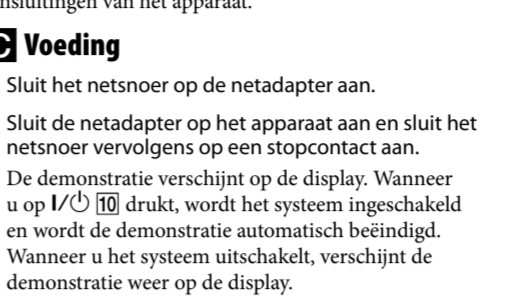

**3** Start de weergave. Druk op **▶** (weergave) **3**.

**Opmerkingen**

- Wanneer u het systeem inschakelt, wordt de disc pas de discsluif in getrokken als "No Disc" op de display verschijnt. Probeer de disc niet in de sleuf te duwen als "No Disc" nog niet is verschenen.
- Plaats geen discs met een ongewone vorm (bijvoorbeeld hartvormig, vierkant of stervormig) in de sleuf. De disc kan in het systeem vallen en onherstelbare schade veroorzaken.
- Wanneer u op **▶** (eject) op het apparaat drukt en de disc die in de discsluif verschijnt, vervolgens opnieuw wilt gebruiken, dient u de disc niet gewoon in de sleuf te drukken. Haal de disc uit de discsluif en plaats deze vervolgens opnieuw in de sleuf.
- Schakel het systeem niet uit als er een disc voor de helft in de discsluif zit. Hierdoor kan de disc vallen.
- Gebruik geen disc met tape, verzegelingen of lijm erop, want deze kan storingen veroorzaken.
- Wanneer u een disc uitwerpt, dient u deze bij de rand vast te pakken. Raak het oppervlak niet aan.
- Plaats geen disc in de discsluif als het systeem uit is. Hierdoor kan het systeem storingen gaan vertonen.
- Plaats geen disc van 8 cm met een adapter. Hierdoor kan het systeem storingen gaan vertonen.

**De klok instellen**

**1** Druk op I/⏻ **10** om het systeem in te schakelen.  
**2** Druk op TIMER MENU **20** om de klokinstelfunctie te selecteren. Als "PLAY SET?" knippert, drukt u herhaaldelijk op **▶** **25** om "CLOCK SET?" te selecteren, en drukt u daarna op **⊖** (invooeren) **21**.  
**3** Druk herhaaldelijk op **▶** **25** om het uur in te stellen en druk daarna op **⊖** (invooeren) **21**.  
**4** Op dezelfde manier kunt u de minuten instellen.

**Opmerking**  
De klokinstellingen worden teruggezet op de beginwaarden als u de stekker uit het stopcontact trekt of als er een stroomstoring optreedt.

**De klok weergeven terwijl het systeem is uitgeschakeld**  
Druk op DISPLAY **30**. De klok wordt gedurende 8 seconden op de display weergegeven.

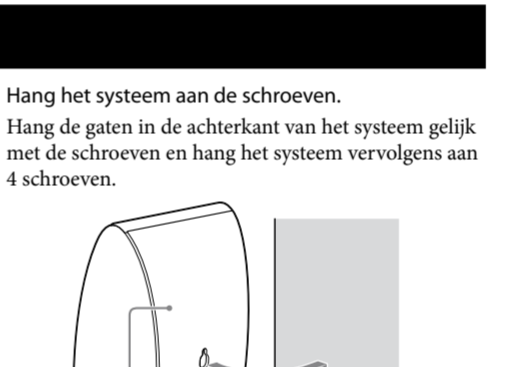

**4** Hang het systeem aan de schroeven. Hang de gaten in de achterkant van het systeem gelijk met de schroeven en hang het systeem vervolgens aan 4 schroeven.

**Opmerkingen**

- Zorg dat de schroeven goed zijn uitgelijnd en dat de schroefkoppen even ver naar buiten steken en ver genoeg om in de gaten in de achterkant van het apparaat en de luidsprekers te passen.
- Houd er rekening mee dat als er een persoon of voorwerp per ongeluk tegen het systeem aan komt als dit aan de muur hangt, het systeem kan vallen.
- Hang niets aan het systeem als het aan de muur hangt en leg er ook niets op.
- Althans niets van het muurmateriaal kan warmte van het systeem of stof losraken of verkleuring van behang veroorzaken.
- Sony is niet verantwoordelijk voor ongelukken of schade veroorzaakt door onjuiste installatie, onvoldoende sterkte van de muur of onjuiste installatie van schroeven, natuurrampen enzovoort.

**Opmerkingen over herhaalde weergave**  
"REP1" geeft aan dat één track of één bestand wordt herhaald tot de weergave wordt gestopt.

**Opmerkingen over de willekeurige weergavefunctie**  
Als de willekeurige weergavefunctie op "SHUF" is ingesteld, geeft het systeem alle tracks of bestanden op de disc willekeurig weer. Als de willekeurige weergavefunctie op "SHUF" is ingesteld, geeft het systeem alle tracks of bestanden in de geselecteerde map weer. Wanneer u het systeem uitschakelt, wordt de geselecteerde willekeurige weergavefunctie ("SHUF" of "SHUF") geannuleerd en keert het systeem terug naar de normale weergavefunctie ("PGM").

**Opmerkingen over weergave van MP3-discs**

- Slag geen andere soorten tracks of bestanden, of overbodige mappen op een disc met MP3-bestanden op.
- Mappen zonder MP3-bestanden worden overgeslagen.
- MP3-bestanden worden weergegeven in de volgorde waarin ze op de disc opgenomen zijn.
- Het systeem kan alleen maar MP3-bestanden met de extensie ".mp3" weergeven.
- Zelfs als de bestandsnaam de extensie ".mp3" heeft, als het willekeurige bestand geen mp3-bestand is, kan het weergeven van dit bestand een hard geluid genereren dat het luidsprekersysteem kan beschadigen en een storing kan veroorzaken in het systeem.
- Het maximale aantal:
  - mappen is 255 (inclusief de hoofdmap).
  - MP3-bestanden is 511.
  - MP3-bestanden en mappen die op één disc kunnen staan is 512.
  - mapniveau (bestandsstructuur) is 8.
- Compatibiliteit met alle MP3-codeer-/MP3-schrijfsoftwareprogramma's, branders en opnamemedia kan niet gegarandeerd worden. MP3-discs die niet compatibel zijn, kunnen ruis of onderbroken muziek produceren of kunnen in het geheel niet weergegeven worden.

**Opmerkingen over weergave van multisessiediscs**

- Als de eerste sessie op de disc een cd-da-sessie is, worden de andere sessies op de disc mogelijk niet herkend, ongeacht het formaat van de sessie. Alleen de cd-da-tracks in de eerste sessie kunnen worden weergegeven.
- Als het formaat van de eerste sessie op de disc een cd-norm-sessie

## Bediening

### Weergave van een cd/MP3-disc

**1** Kies de cd-functie. Druk herhaaldelijk op FUNCTION +/- **2**.  
**2** Plaats een disc. Plaats een disc met het label naar voren gericht in de discsluif.

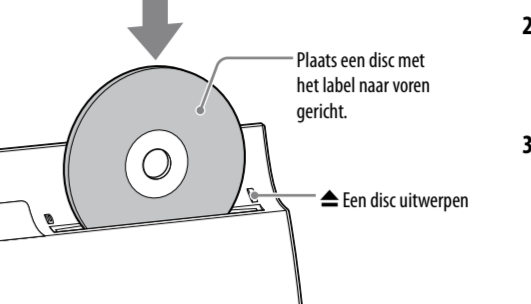

**3** Start de weergave. Druk op **▶** (weergave) **3**.

**Opmerkingen**

- Wanneer u het systeem inschakelt, wordt de disc pas de discsluif in getrokken als "No Disc" op de display verschijnt. Probeer de disc niet in de sleuf te duwen als "No Disc" nog niet is verschenen.
- Plaats geen discs met een ongewone vorm (bijvoorbeeld hartvormig, vierkant of stervormig) in de sleuf. De disc kan in het systeem vallen en onherstelbare schade veroorzaken.
- Wanneer u op **▶** (eject) op het apparaat drukt en de disc die in de discsluif verschijnt, vervolgens opnieuw wilt gebruiken, dient u de disc niet gewoon in de sleuf te drukken. Haal de disc uit de discsluif en plaats deze vervolgens opnieuw in de sleuf.
- Schakel het systeem niet uit als er een disc voor de helft in de discsluif zit. Hierdoor kan de disc vallen.
- Gebruik geen disc met tape, verzegelingen of lijm erop, want deze kan storingen veroorzaken.
- Wanneer u een disc uitwerpt, dient u deze bij de rand vast te pakken. Raak het oppervlak niet aan.
- Plaats geen disc in de discsluif als het systeem uit is. Hierdoor kan het systeem storingen gaan vertonen.
- Plaats geen disc van 8 cm met een adapter. Hierdoor kan het systeem storingen gaan vertonen.

**Andere bedieningsmogelijkheden**

Om	Drukt u op
De weergave te pauzeren	⏸ (pauzeren) <b>3</b> . Druk nog een keer op de toets om de weergave te hervatten.
De weergave te stoppen	■ (stop) <b>4</b> .
Een map op een MP3-disc te kiezen	📁 (map selecteren) +/- <b>23</b> herhaaldelijk.
Een track of bestand te kiezen	⏪ (achteruit) / ⏩ (vooruit) <b>5</b> .
Een punt in een track of bestand te zoeken	Houd tijdens de weergave ⏪ (achteruit) / ⏩ (snel vooruit) <b>5</b> ingedrukt en laat de toets op het gewenste punt los.
Herhaalde weergave te kiezen	REPEAT <b>28</b> herhaaldelijk totdat "REP" of "REP1" verschijnt.
Een disc uitwerpen	▶ op het apparaat <b>7</b> .

**De weergavefunctie wijzigen**  
Druk herhaaldelijk op de toets PLAY MODE **27** terwijl het apparaat in de stopstand staat. U kunt kiezen uit de normale weergavefunctie (📁) voor alle MP3-bestanden in de map op de disc), de willekeurige weergavefunctie ("SHUF" of 📁 SHUF) voor willekeurige weergave van een map) en de geprogrammeerde weergavefunctie ("PGM").  
\* Tijdens het weergeven van een cd-da-disc (audio) werkt de 📁 weergavefunctie (SHUF) op dezelfde manier als de normale weergavefunctie (SHUF).

**Opmerking over herhaalde weergave**  
"REP1" geeft aan dat één track of één bestand wordt herhaald tot de weergave wordt gestopt.

**Opmerkingen over de willekeurige weergavefunctie**  
Als de willekeurige weergavefunctie op "SHUF" is ingesteld, geeft het systeem alle tracks of bestanden op de disc willekeurig weer. Als de willekeurige weergavefunctie op "SHUF" is ingesteld, geeft het systeem alle tracks of bestanden in de geselecteerde map weer. Wanneer u het systeem uitschakelt, wordt de geselecteerde willekeurige weergavefunctie ("SHUF" of "SHUF") geannuleerd en keert het systeem terug naar de normale weergavefunctie ("PGM").

**Opmerkingen over weergave van MP3-discs**

- Slag geen andere soorten tracks of bestanden, of overbodige mappen op een disc met MP3-bestanden op.
- Mappen zonder MP3-bestanden worden overgeslagen.
- MP3-bestanden worden weergegeven in de volgorde waarin ze op de disc opgenomen zijn.
- Het systeem kan alleen maar MP3-bestanden met de extensie ".mp3" weergeven.
- Zelfs als de bestandsnaam de extensie ".mp3" heeft, als het willekeurige bestand geen mp3-bestand is, kan het weergeven van dit bestand een hard geluid genereren dat het luidsprekersysteem kan beschadigen en een storing kan veroorzaken in het systeem.
- Het maximale aantal:
  - mappen is 255 (inclusief de hoofdmap).
  - MP3-bestanden is 511.
  - MP3-bestanden en mappen die op één disc kunnen staan is 512.
  - mapniveau (bestandsstructuur) is 8.
- Compatibiliteit met alle MP3-codeer-/MP3-schrijfsoftwareprogramma's, branders en opnamemedia kan niet gegarandeerd worden. MP3-discs die niet compatibel zijn, kunnen ruis of onderbroken muziek produceren of kunnen in het geheel niet weergegeven worden.

**Opmerkingen over weergave van multisessiediscs**

- Als de eerste sessie op de disc een cd-da-sessie is, worden de andere sessies op de disc mogelijk niet herkend, ongeacht het formaat van de sessie. Alleen de cd-da-tracks in de eerste sessie kunnen worden weergegeven.
- Als het formaat van de eerste sessie op de disc een cd-norm-sessie

**Uw eigen programma samenstellen (geprogrammeerde weergavefunctie)**

**1** Kies de cd-functie. Druk herhaaldelijk op FUNCTION +/- **2**.  
**2** Selecteer de weergavefunctie. Druk als de speler in de stopstand staat herhaaldelijk op de toets PLAY MODE **27** totdat "PGM" op de display verschijnt.  
**3** Selecteer het gewenste track- of bestandsnummer. Druk herhaaldelijk op de toets **⏪** **▶** **5** totdat het gewenste track- of bestandsnummer op de display verschijnt. Druk bij het programmeren van audiobestanden herhaaldelijk op **📁** +/- **23** om de gewenste map te selecteren, en selecteer daarna het gewenste bestand.

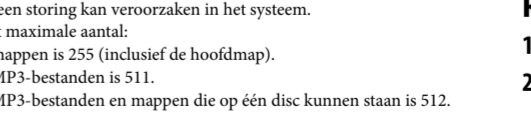

Gekozen track- of bestandsnummer

Totale weergevetijd van de gekozen track of het gekozen bestand

**4** Programmeer de geselecteerde track of het geselecteerde bestand. Druk op **⊖** **21** om de geselecteerde track of het geselecteerde bestand in te voeren.

**5** Herhaal stap 3 tot en met 4 om extra tracks of bestanden te programmeren tot maximaal 25 tracks of bestanden.

**6** Druk op de toets **▶** **3** om uw programma van tracks of bestanden weer te geven. Het programma blijft beschikbaar totdat u de disc uit de discsluif verwijderd **8** of de stekker uit het stopcontact haalt. Om het programma nog een keer weer te geven, drukt u op de toets **▶** **3**.

is en de volgende sessies in hetzelfde formaat zijn opgenomen, zal het systeem doorgaan met het weergeven van MP3-bestanden in meerdere sessies tot het systeem een andere sessie tegenkomt die is opgenomen in een andere formaat.

## Uw eigen programma samenstellen (geprogrammeerde weergavefunctie)

**1** Kies de cd-functie. Druk herhaaldelijk op FUNCTION +/- **2**.  
**2** Selecteer de weergavefunctie. Druk als de speler in de stopstand staat herhaaldelijk op de toets PLAY MODE **27** totdat "PGM" op de display verschijnt.  
**3** Selecteer het gewenste track- of bestandsnummer. Druk herhaaldelijk op de toets **⏪** **▶** **5** totdat het gewenste track- of bestandsnummer op de display verschijnt. Druk bij het programmeren van audiobestanden herhaaldelijk op **📁** +/- **23** om de gewenste map te selecteren, en selecteer daarna het gewenste bestand.

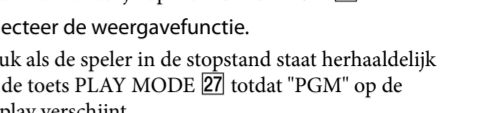

Gekozen track- of bestandsnummer

Totale weergevetijd van de gekozen track of het gekozen bestand

**4** Programmeer de geselecteerde track of het geselecteerde bestand. Druk op **⊖** **21** om de geselecteerde track of het geselecteerde bestand in te voeren.

**5** Herhaal stap 3 tot en met 4 om extra tracks of bestanden te programmeren tot maximaal 25 tracks of bestanden.

**6** Druk op de toets **▶** **3** om uw programma van tracks of bestanden weer te geven. Het programma blijft beschikbaar totdat u de disc uit de discsluif verwijderd **8** of de stekker uit het stopcontact haalt. Om het programma nog een keer weer te geven, drukt u op de toets **▶** **3**.

**Uitschakelen van de geprogrammeerde weergavefunctie**  
Druk als de speler in de stopstand staat herhaaldelijk op de toets PLAY MODE **27** totdat "PGM" van de display verdwijnt.

**Laatste track of laatste bestand van het programma wissen**  
Druk als de speler in de stopstand staat op de toets CLEAR **10**.

**4** Druk op ⏻ [2] om de zender op te slaan.

**5** Herhaal stap 1 tot en met 4 om andere zenders in het geheugen op te slaan.

U kunt maximaal 20 FM-radiozenders als voorkeurzender instellen.

**6** Om een voorkeurzender op te roepen, drukt u herhaaldelijk op de toets TUNING MODE [27] totdat "PRESET" op de display verschijnt, en drukt u vervolgens herhaaldelijk op de toets +/- [5] om het gewenste voorkeurzendernummer te kiezen.

## Weergeven met de iPod/iPhone

**1** Selecteer de iPod-functie.
Druk herhaaldelijk op FUNCTION +/- [2].

**2** Plaats de iPod/iPhone.

**3** Start de weergave.
Druk op ▶ [3].

Om	Drukt u op
De weergave te pauzeren	<span>⏸</span> (pauzeren) <span>[</span> <span>3</span> <span>]</span> / <span>■</span> (stop) <span>[</span> <span>4</span> <span>]</span> .
Een track of hoofdstuk van een gesproken boek of een podcast te selecteren	<span>◀</span> (achteruit)/ <span>▶</span> (vooruit) <span>[</span> <span>5</span> <span>]</span> . Om snel vooruit of achteruit te spoelen, houdt u de toets ingedrukt.
Een punt in een track of hoofdstuk van een gesproken boek of een podcast te zoeken	Houd tijdens de weergave <span>◀</span> (achteruit)/ <span>▶</span> (snel vooruit) <span>[</span> <span>5</span> <span>]</span> ingedrukt en laat de toets op het gewenste punt los.
Het geselecteerde onderdeel te kiezen	<span>⌂</span> (invoeren) <span>[</span> <span>21</span> <span>]</span> .
In de iPod-menu's omhoog/omlaag te scrollen	<span>▲</span> / <span>▼</span> <span>[</span> <span>26</span> <span>]</span> .
Terug te keren naar het vorige menu of om een menu te selecteren	TOOL MENU <span>[</span> <span>22</span> <span>]</span> /RETURN <span>↵</span> (terug) <span>[</span> <span>24</span> <span>]</span> .

**Het systeem als acculader gebruiken**
U kunt het systeem als acculader voor de iPod/iPhone gebruiken, ongeacht of het systeem is in- of uitgeschakeld.

Het opladen begint zodra de iPod/iPhone op de iPod/iPhone-aansluiting wordt geplaatst [9]. De oplaadstatus verschijnt op de display van de iPod/iPhone. Plaats wanneer u de iPod/iPhone oplaadt, deze op de aansluiting terwijl de iPod/iPhone is gestopt.

Lees voor meer informatie de gebruiksaanwijzing van de iPod/iPhone.

**Het opladen van de iPod/iPhone stoppen**
Haal de iPod/iPhone van het apparaat af.

**Opmerkingen over het opladen van een iPod/iPhone**

- Wanneer er een USB-functie is geselecteerd terwijl het systeem is ingeschakeld, kunt u geen iPod/iPhone opladen.
- Als de displayfunctie op demostatie of op de klok staat, kunt u geen iPod/iPhone opladen, zelfs niet als het systeem uit is.
- Als u een iPod/iPhone oplaadt wanneer het systeem uitstaat, gaat het systeem nadat het opladen voltooid is, automatisch naar de energiebesparingsfunctie. De maximale oplaadtijd terwijl het systeem uit is, bedraagt ongeveer 4 uur.
- Als u op DISPLAY [20] drukt terwijl u oplaadt als het systeem uit is, stop het systeem met het opladen van een iPod/iPhone. Als u opnieuw begint met het opladen van een iPod/iPhone, sluit u de iPod/iPhone aan wanneer de display op de energiebesparingsfunctie staat.

**Opmerkingen**

- Als de accu van de iPod/iPhone leeg is, herkent het systeem deze mogelijk niet. Laad deze in dit geval met een computer enzovoort en sluit hem dan weer aan op het systeem.
- De prestaties van het systeem kunnen verschillen, afhankelijk van de specificaties van de aangesloten iPod/iPhone.
- Wanneer u de iPod/iPhone op het apparaat plaatst of van het apparaat verwijdt, houdt u de iPod/iPhone onder dezelfde hoek als de iPod/iPhone-aansluiting op het apparaat, en draait of kantelt u de iPod/iPhone niet om beschadiging van de aansluiting te voorkomen.
- Draag het apparaat niet terwijl er een iPod/iPhone op de aansluiting is geplaatst. Als u dit doet kan er een storing ontstaan.
- Bij het plaatsen of verwijderen van de iPod/iPhone, houdt u het apparaat met één hand vast en let u erop dat u niet per ongeluk op de toetsen van de iPod/iPhone drukt.
- Voordat u de iPod/iPhone van het apparaat haalt, pauzeer u de weergave.
- Houd ◀ [5] [5] ingedrukt om snel vooruit (snel achteruit) te spoelen tijdens het weergeven van video in het geval ◀ [5] [5] niet werkt.
- Wanneer de iPhone is aangesloten op het systeem en u een telefoongesprek ontvangt tijdens het weergeven, wordt de weergave gepauzeerd zodat u het binnenkomende gesprek kunt aannemen.
- Om het volumenuiveau te veranderen, gebruikt u VOLUME +/- [6]. Het volumenuiveau verandert niet als u dit instelt op de iPod/iPhone.
- Dit systeem is uitsluitend bedoeld voor de iPod/iPhone. U kunt geen andere draagbare audiospelers erop aansluiten.
- Raadpleeg voor het gebruik van de iPod/iPhone de gebruiksaanwijzing van de iPod/iPhone.
- Sony is niet aansprakelijk wanneer gegevens die zijn opgenomen op de iPod/iPhone verloren gaan of beschadigd raken bij gebruik van een iPod/iPhone met dit apparaat.

## Een bestand afspelen van het USB-apparaat

Het audioformaat op dit systeem kan worden weergegeven in MP3/WMA\*/AAC\*.
\* Bestanden voorzien van auteursrechtenbescherming (DRM, Digital Rights Management) of bestanden die zijn gedownload van een online muziekwinkel, kunnen niet worden weergegeven op dit systeem. Als u een van deze bestanden probeert weer te geven, wordt het volgende onbeveiligde audiobestand weergegeven.

Kijk op de onderstaande websites voor informatie over compatibele USB-apparaten.
Voor klanten in Europa en Rusland: <http://support.sony-europe.com/>
Voor klanten in andere landen/gebieden: <http://www.sony-asia.com/support>

**1** Kies de USB-functie.

Druk herhaaldelijk op FUNCTION +/- [2].

**2** Sluit het USB-apparaat op de ⚡ (USB-)poort [16] aan.

**3** Start de weergave.

Druk op ▶ [3].

Om	Drukt u op
De weergave te pauzeren	<span>⏸</span> (pauzeren) <span>[</span> <span>3</span> <span>]</span> . Druk nog een keer op de toets om de weergave te hervatten.
De weergave te stoppen	<span>■</span> (stop) <span>[</span> <span>4</span> <span>]</span> . Druk op <span>▶</span> (weergave) <span>[</span> <span>3</span> <span>]</span> *1 om de weergave te hervatten. Druk opnieuw op <span>■</span> <span>[</span> <span>4</span> <span>]</span> **2 om het hervatten van de weergave te annuleren.
Een map te selecteren	<span>📁</span> +/- <span>[</span> <span>23</span> <span>]</span> herhaaldelijk.
Een bestand te kiezen	<span>◀</span> (achteruit)/ <span>▶</span> (vooruit) <span>[</span> <span>5</span> <span>]</span> .
Een punt in een bestand te zoeken	Houd tijdens de weergave <span>◀</span> (achteruit)/ <span>▶</span> (snel vooruit) <span>[</span> <span>5</span> <span>]</span> ingedrukt en laat de toets op het gewenste punt los.
Herhaalde weergave te kiezen	REPEAT <span>[</span> <span>28</span> <span>]</span> herhaaldelijk totdat weergave te kiezen "REP1" verschijnt.

\*Bij het weergeven van een MP3/WMA-bestand met VBR, kan het apparaat de weergave hervatten vanaf een ander punt.

\*\*Bij het hervatten van de weergave wordt teruggekeerd naar de bonemste map.

**De weergavefunctie wijzigen**
Druk herhaaldelijk op PLAY MODE [27]. U kunt kiezen uit de normale weergavefunctie (alle bestanden op het USB-apparaat op volgorde afspelen), de mapweergavefunctie ( 📁 voor alle bestanden in de opgegeven map op het USB-apparaat) of de willekeurige weergavefunctie ("SHUF").

**Opmerking over herhaalde weergave**

- Wanneer u de willekeurige weergavefunctie "SHUF" kiest, geeft het systeem alle audiobestanden in het aangesloten USB-apparaat op willekeurige volgorde weer. Bij de willekeurige weergavefunctie kan hetzelfde bestand herhaaldelijk worden afgespeeld.
- Wanneer de weergavefunctie is ingesteld op de mapweergavefunctie, is "REP1" niet beschikbaar.
- Wanneer de weergavefunctie is ingesteld op de willekeurige weergavefunctie, is de herhaalde weergavefunctie niet beschikbaar.
- Wanneer de herhaalde weergave is ingesteld, is de willekeurige weergavefunctie niet beschikbaar. Wanneer de herhaalde weergave is ingesteld op "REP1", is de mapweergavefunctie niet beschikbaar.
- Wanneer u het systeem uitschakelt, wordt de geselecteerde willekeurige weergavefunctie ("SHUF") geannuleerd en keert de weergavefunctie terug naar de normale weergavefunctie.

**Opmerking over herhaalde weergave**
Als u "REP" selecteert wanneer het systeem in de normale weergavefunctie staat, voert het systeem een herhaalde weergave uit van alle audiobestanden op het USB-apparaat totdat u de weergave stop. Als u "REP" selecteert wanneer het systeem in de mapweergavefunctie staat, voert het systeem een herhaalde weergave uit van alle audiobestanden in de geselecteerde map totdat u de weergave stop.

**Opmerkingen**

- Als u een USB-kabel wilt aansluiten, sluit u de USB-kabel aan die bij het aan te sluiten USB-apparaat is geleverd. Raadpleeg de gebruiksaanwijzing die bij het aan te sluiten USB-apparaat werd geleverd voor informatie over de werkwijze.
- Het kan ongeveer 10 seconden duren voordat "Reading" verschijnt, afhankelijk van het type USB-apparaat dat is aangesloten.
- Sluit het systeem en het USB-apparaat niet aan via een USB-hub.
- Als het USB-apparaat is aangesloten, leest het systeem alle bestanden op het USB-apparaat. Als er veel mappen of bestanden op het USB-apparaat staan, kan het lezen ervan erg lang duren.
- Bij sommige aangesloten USB-apparaten kan na een bediening een korte vertraging optreden voordat deze wordt uitgevoerd door het systeem.
- Compatibiliteit met alle codeer-/schrijfwsoftware kan niet worden gegarandeerd. Als audiobestanden op het USB-apparaat oorspronkelijk werden gecodeerd met incompatibele software, kunnen deze bestanden ruis of onderbroken geluid voortbrengen, of helemaal niet worden weergeven.
- Dit systeem kan de audiobestanden op het USB-apparaat in de volgende gevallen niet weergeven:
  - wanneer het totale aantal audiobestanden in een map hoger is dan 100.
  - wanneer het totale aantal audiobestanden op een USB-apparaat hoger is dan 10000.
  - wanneer het totale aantal mappen op een USB-apparaat hoger is dan 100 (inclusief de "ROOT"-map en lege mappen).
- Deze aantallen kunnen verschillen, afhankelijk van de bestands- en mapstructuur. Sla geen andere typen bestanden of overbodige mappen op een USB-apparaat op waarop audiobestanden staan.
- Het systeem kan de deets weergeven tot 8 manipsuiva diep.
- Dit systeem ondersteunt niet altijd alle functies van een aangesloten USB-apparaat.
- Mappen waarin geen audiobestanden staan, worden overgeslagen.
- U kunt met dit systeem naar de volgende audioformaten luisteren:
  - MP3: bestandsextensie ".mp3"
  - WMA: bestandsxtensie ".wma"
  - AAC: bestandsxtensie ".m4a"
- Ook wanneer de bestandsnaam de juiste extensie heeft, maar het werkelijke bestand een andere inhoud heeft, kan het systeem ruis voortbrengen of kan er een storing ontstaan.

**Het systeem als acculader gebruiken**
Wanneer het systeem is ingeschakeld, kunt u het systeem als acculader gebruiken voor USB-apparaten die zijn uitgerust met een oplaadfunctie.
Druk herhaaldelijk op FUNCTION +/- [2] om de USB-functie te selecteren.
Het opladen begint wanneer het USB-apparaat is aangesloten op de ⚡ (USB-)poort [16]. De oplaadstatus verschijnt op de display van het USB-apparaat. Lees voor meer informatie de gebruiksaanwijzing van uw USB-apparaat.

## Optionele geluidscomponenten gebruiken

**1** Bereid de geluidsbron voor.

Sluit een extra geluidscomponent aan op de AUDIO IN-aansluiting [16] van het apparaat met behulp van een analoge geluidskabel (niet bijgeleverd).

**2** Verlaag het volumenuiveau.

Druk op VOLUME +/- [6].

**3** Kies de AUDIO IN-functie.

Druk herhaaldelijk op FUNCTION +/- [2].

**4** Start de weergave.

Start de weergave op de aangesloten component en stel het volumenuiveau in.

**Opmerking**
Het systeem kan automatisch in de stand-bystand worden gezet als het volumenuiveau van de aangesloten component te laag is. Stel het volumenuiveau van de component in. Zie "De automatische stand-byfunctie uitschakelen".

## Regeling van het geluid

Om	Drukt u op
Het volume in te stellen	VOLUME +/- <span>[</span> <span>6</span> <span>]</span> .
Een dynamischer geluid te produceren (Dynamic Sound Generator X-tra)	DSGX <span>[</span> <span>1</span> <span>]</span> op het apparaat.
Een geluidseffect in te stellen	EQ <span>[</span> <span>19</span> <span>]</span> om "BASS" of "TREBLE" te selecteren, en druk daarna op <span>▲</span> / <span>▼</span> <span>[</span> <span>25</span> <span>]</span> om het niveau in te stellen.

## De displayinformatie veranderen

Om	Drukt u op
De informatie op de display te veranderen <sup>1)</sup>	DISPLAY <span>[</span> <span>30</span> <span>]</span> herhaaldelijk bij ingeschakeld systeem.
De displayfunctie te veranderen (zie hieronder).	DISPLAY <span>[</span> <span>30</span> <span>]</span> als het systeem is uitgeschakeld. <sup>2)</sup>

<sup>1)</sup> U kunt bijvoorbeeld informatie over een cd/MP3-disc of het USB-apparaat bekijken, zoals:

- track- of bestandsnummer
- track- of bestandsnaam ( 📁 )
- artiestnaam ( 👤 )
- album- of mapnaam ( 📁 )

- totale weergavetijd en totaal aantal tracks op de cd-da-disc (alleen wanneer de normale weergavefunctie is geselecteerd en de speler in de stopstand staat)
- totaal aantal mappen (albums) op de MP3-disc (alleen wanneer de normale weergavefunctie is geselecteerd en de speler in de stopstand staat)
- volumenameninformatie als deze bestaat op de MP3-disc (alleen wanneer de normale weergavefunctie is geselecteerd en de speler in de stopstand staat).

<sup>2)</sup> Het STANDBY-lampje [12] op het apparaat brandt als het systeem uitgeschakeld is.

Het systeem kent de volgende displayfuncties.

Displayfunctie	Bij uitgeschakeld systeem <sup>1)</sup>
Demonstratie	De demonstratie is ingeschakeld.
Energiebesparings-functie <sup>2)</sup>	De display is uitgeschakeld om energie te besparen. De timer en de klok blijven werken.
Klok <sup>3)</sup>	De klok wordt weergegeven.

<sup>1)</sup>Het STANDBY-lampje [12] op het apparaat brandt als het systeem uitgeschakeld is.

<sup>2)</sup> U kunt de klok niet instellen in de energiebesparingsfunctie.

<sup>3)</sup> De klokweergave schakelt na 8 seconden automatisch over naar de energiebesparingsfunctie.

**Opmerkingen over de informatie op de display**

- Leestekens die niet kunnen worden weergegeven op de display, verschijnen als " \_".
- De volgende gegevens verschijnen niet op de display:
  - totale weergaveduur van een MP3-disc en een USB-apparaat.
  - resterende weergaveduur, behalve in het geval van een cd-da-disc.
- De volgende gegevens worden niet juist weergegeven op de display:
  - de verstreken weergavetijd van een MP3-bestand dat gecodeerd is met VBR (variabele bitsnelheid).
  - namen van mappen en bestanden die niet voldoen aan de norm ISO9660 niveau 1, niveau 2 of Joliet in het expansieformaat.
- De volgende gegevens verschijnen wel op de display:
  - resterende weergaveduur voor een track op een cd-da-disc.
  - ID3-taginformatie voor MP3-bestanden wanneer ID3-tags van versie 1 en versie 2 worden gebruikt (de weergave van ID3-taginformatie van versie 2 heeft voorrang wanneer ID3-tags van zowel versie 1 als versie 2 worden gebruikt voor hetzelfde MP3-bestand).

## De timers gebruiken

Het systeem kent 2 timerfuncties. Bij gebruik van beide timers heeft de slaaptimer voorrang.

**Slaaptimer:**
U kunt met muziek in slaap vallen. Deze functie werkt zelfs als de klok niet is ingesteld.
Druk herhaaldelijk op SLEEP [29].

**Weergavetimer:**

U kunt op een vooraf ingesteld tijdstip worden gewekt door muziek vanaf een cd, FM-zender, iPod/iPhone of USB-apparaat. Zorg ervoor dat de klok is ingesteld.

- Bereid de geluidsbron voor.
Bereid de geluidsbron voor, en druk daarna op VOLUME +/- [6] om het volumenuiveau in te stellen.
Op basis van een bepaalde cd-track of een bepaald audiobestand, maakt u uw eigen programma.
- Selecteer de timerinstellingfunctie.
Druk op TIMER MENU [20].
- Stel de weergavetimer in.
Druk herhaaldelijk op ▲/▼ [26] om "PLAY SET?" te selecteren en druk daarna op ⌂ [21].
- Stel het tijdstip in waarop u de weergave moet beginnen.
Druk herhaaldelijk op ▲/▼ [26] om het uur in te stellen en druk daarna op ⌂ [21]. Volg bovenstaande procedure om de minuten in te stellen.
- Volg dezelfde procedure als in stap 4 om de tijd in te stellen waarop de weergave moet stoppen.

**6** Kies de geluidsbron.

Druk herhaaldelijk op ▲/▼ [25] tot de gewenste geluidsbron op de display verschijnt, en druk daarna op ⌂ [21].

**7** Schakel het systeem uit.

Druk op I/⏻ [10]. Het systeem wordt automatisch ingeschakeld vóór het ingesteld tijdstip.
Als het systeem bij het bereiken van de ingestelde tijd ingeschakeld is, zal de weergavetimer niet in werking treden. Gebruik het systeem niet vanaf het moment waarop het systeem wordt ingeschakeld tot het moment waarop het weergeven begint.

**De instelling controleren**

- Druk op TIMER MENU [20].
- Druk herhaaldelijk op ▲/▼ [25] om "TIMER SEL?" te selecteren en druk daarna op ⌂ [21].
- Druk herhaaldelijk op ▲/▼ [25] om "PLAY SEL?" te selecteren en druk daarna op ⌂ [21].

**De timer uitschakelen**

Herhaal dezelfde procedure als hierboven tot "TIMER OFF?" verschijnt in stap 3, en druk daarna op ⌂ [21].

**De instelling wijzigen**

Begin opnieuw bij stap 1.

**Opmerking**

Als u een USB-apparaat als timer selecteert en er veel bestanden af mappen op dat apparaat staan, duurt het even voordat het USB-apparaat is gelezen en veroorzaakt dit enige vertraging voordat de weergave begint als reactie op de timer.

**Opmerkingen voor de iPod/iPhone-gebruiker**

- \*Zorg ervoor dat de iPod/iPhone niets weergeeft tijdens het gebruik van de weergavetimer.
- \*De weergavetimer wordt mogelijk niet geactiveerd, afhankelijk van de status van de aangesloten iPod/iPhone.

**Tip**
De weergavetimerinstelling blijft gehandhaafd zolang de instelling niet handmatig wordt geannuleerd.

# Storingen verhelpen

- Controleer of het netsnoer en de luidsprekersonoer op de juiste wijze en stevig zijn aangesloten.
- Zoek uw probleem op in de onderstaande controlelijst en voer de aangegeven corrigerende handeling uit.

Neem als het probleem blijft bestaan, contact op met uw dichtstbijzijnde Sony-dealer.

<p><b>Als het STANDBY-lampje knippert</b></p> <p>Trek onmiddellijk de stekker van het netsnoer uit het stopcontact en controleer de onderstaande punten.</p> <ul style="list-style-type: none"><li>Maken de draden + en -- van de luidsprekersonoeren kortsluiting?</li> <li>Worden de ventilatieopeningen van het systeem ergens door geblokkeerd?</li> <li>Maakt de iPod/iPhone-aansluiting kortsluiting <span>[</span><span>9</span><span>]</span>? Nadat het STANDBY-lampje <span>[</span><span>12</span><span>]</span> stopt met knipperen, sluit u het netsnoer weer aan en schakelt u het systeem in. Neem als het probleem blijft bestaan, contact op met uw dichtstbijzijnde Sony-dealer.</li></ul>
--

## Algemeen

**De demonstratie wordt op de display afgebeeld nadat de stekker van het netsnoer van het systeem in het stopcontact is gestoken, zelfs als het systeem niet is ingeschakeld.**

- Druk eenmaal op DISPLAY [30] terwijl het systeem uitgeschakeld is. De demonstratie verdwijnt.

**Het systeem wordt niet ingeschakeld.**

• Is het netsnoer aangesloten?

**Het systeem is onverwacht in de stand-bystand gezet.**

- Dit is geen storing. Het systeem wordt automatisch in de stand-bystand gezet wanneer er gedurende 30 minuten geen bediening plaatsvindt of geen geluidssignaal wordt verzonden. Zie "De automatische stand-byfunctie uitschakelen".

**De klokinstelling of de weergavetimerbediening is onverwacht geannuleerd.**

- Als ongeveer een minuut verstrijkt zonder dat er op knoppen wordt gedrukt, wordt de klokinstelling of de weergavetimerinstelling automatisch geannuleerd. Voer de bediening opnieuw uit vanaf het begin.

**Er is geen geluid.**

- Maken de draden + en -- van de luidsprekersonoeren kortsluiting?
- Maakt u alleen gebruik van de bijgeleverde luidsprekers?
- Worden de ventilatieopeningen van het systeem ergens door geblokkeerd?
- De opgegeven zender zendt tijdelijk mogelijk niet uit.

**Geluidswaergave uit slechts één kanaal of de geluidsterkte van het linker- en rechterkanaal is niet gelijk.**

- Plaats de luidsprekers zo symmetrisch mogelijk.
- Sluit alleen de bijgeleverde luidsprekers aan.

**Zware brom of ruis.**

- Houd het systeem uit de buurt van ruisbronnen.
- Sluit het systeem aan op een ander stopcontact.
- Monteer een ruisfilter (niet bijgeleverd) op het netsnoer.

**De afstandsbediening werkt niet.**

- Verwijder elk obstakel tussen de afstandsbediening en de afstandsbedieningssensor op het apparaat [17] en houd het apparaat uit de buurt van fluorescerende lampen.

- Richt de afstandsbediening op de afstandsbedieningssensor op het systeem.
- Breng de afstandsbediening dichtner naar het systeem.

**De aanduiding STANDBY [12] blijft branden nadat de stekker uit het stopcontact is getrokken.**

- Het is mogelijk dat de aanduiding STANDBY [12] niet onmiddellijk uitgaat nadat de stekker uit het stopcontact is getrokken. De indicator gaat na ongeveer 40 seconden uit. Dit is geen storing.

### Cd/MP3-speler

**Het geluid slaat over of weergave van de disc is niet mogelijk.**

- Maak de disc schoon en plaats deze daarna weer in het systeem.
- Zet het systeem op een plaats neer waar geen trillingen optreden (bijvoorbeeld op een stabiele standaard).
- Plaats de luidsprekers uit de buurt van het systeem of plaats ze elk op een aparte standaard. Het overslaan van het geluid kan veroorzaakt worden door de luidsprekertrillingen op een hoog volumenuiveau.

**Weergave begint niet bij de eerste track.**

- Druk om terug te keren naar normale weergave herhaaldelijk op de toets PLAY MODE [27] totdat de aanduidingen "PGM" en "SHUF" allebei verdwijnen.

**De weergave begint later dan normaal.**

- De volgende discs kunnen de benodigde voorbereidingstijd voor het weergeven verlengen:
  - een disc met een ingewikkelde mapstructuur.
  - een multissiesiedisc.
  - een disc die nog niet gefinaliseerd is (een disc waaraan nog gegevens toegevoegd kunnen worden).
  - een disc met veel mappen.

### iPod/iPhone

**Er is geen geluid.**

- Controleer of de iPod/iPhone op de juiste wijze is aangesloten.
- Zorg ervoor dat de iPod/iPhone muziek weergeeft.
- Controleer of de iPod/iPhone is bijgewerkt met de meest recente softwareversie. Zo niet, update de iPod/iPhone dan voordat u deze met het systeem gebruikt.
- Stel het volumenuiveau in.

**Het geluid is vervormd.**

- Controleer of de iPod/iPhone op de juiste wijze is aangesloten.
- Verlaag het volumenuiveau.
- Stel de instelling "EQ" van de iPod/iPhone in op "Off" of "Flat".

**De iPod/iPhone werkt niet.**

- Als de accu van de iPod/iPhone leeg is, werkt deze mogelijk niet op het systeem. Laad deze in dit geval met een computer enzovoort op en sluit hem dan weer aan op het systeem.
- Sluit eventuele andere iOS-toepassingen die op de iPod/iPhone worden uitgevoerd. Raadpleeg voor meer informatie de gebruiksaanwijzing van uw iPod/iPhone.
- Controleer of de iPod/iPhone op de juiste wijze is aangesloten.
- Controleer of de iPod/iPhone is bijgewerkt met de meest recente softwareversie. Zo niet, update de iPod/iPhone dan voordat u deze met het systeem gebruikt.
- Omdat de bediening van het systeem anders is dan die van de iPod/iPhone