

Samsung ML-2850 Series
Monochrome laserprinter



Gebruikershandleiding



Deze gebruiksaanwijzing dient uitsluitend ter informatie. Alle informatie in deze handleiding kan zonder berichtgeving vooraf worden gewijzigd. Samsung Electronics is niet verantwoordelijk voor directe of indirecte schade die voortvloeit uit of verband houdt met het gebruik van deze gebruiksaanwijzing.

© 2007 Samsung Electronics Co., Ltd. Alle rechten voorbehouden.

- ML-2850D en ML-2851ND zijn namen van modellen van Samsung Electronics Co., Ltd.
- Samsung en Samsung logo zijn handelsmerken van Samsung Electronics Co., Ltd.
- IBM en IBM PC zijn handelsmerken van International Business Machines Corporation.
- PCL en PCL6 zijn handelsmerken van Hewlett-Packard.
- Microsoft, Windows, Windows 2000, Windows XP (32/64 bit), Windows 2003 en Vista zijn gedeponeerde handelsmerken van Microsoft Corporation.
- PostScript 3 is een handelsmerk van Adobe Systems, Inc.
- UFST® en MicroType™ zijn gedeponeerde handelsmerken van Monotype Imaging Inc.
- TrueType, LaserWriter en Macintosh zijn handelsmerken van Apple Computer, Inc.
- Alle andere merk- of productnamen zijn handelsmerken van hun respectieve bedrijven of organisaties.

contact SAMSUNG worldwide

If you have any comments or questions regarding Samsung products, contact the Samsung customer care center.

COUNTRY	CUSTOMER CARE CENTER	WEB SITE
ARGENTINE	0800-333-3733	www.samsung.com/ar
AUSTRALIA	1300 362 603	www.samsung.com/au
AUSTRIA	0800-SAMSUNG (726-7864)	www.samsung.com/at
BELGIUM	02 201 2418	www.samsung.com/be
BRAZIL	0800-124-421 4004-0000	www.samsung.com/br
CANADA	1-800-SAMSUNG (726-7864)	www.samsung.com/ca
CHILE	800-SAMSUNG (726-7864)	www.samsung.com/cl
CHINA	800-810-5858 400-810-5858 010-6475 1880	www.samsung.com/cn
COLOMBIA	01-8000112112	www.samsung.com.co
COSTA RICA	0-800-507-7267	www.samsung.com/ latin
CZECH REPUBLIC	800-726-786 (800 - SAMSUNG) Samsung Zrt., česká organizační složka, Oasis Florenc, Sokolovská394/17, 180 00, Praha 8	www.samsung.com/cz
DENMARK	70 70 19 70	www.samsung.com/dk
ECUADOR	1-800-10-7267	www.samsung.com/ latin
EL SALVADOR	800-6225	www.samsung.com/ latin
ESTONIA	800-7267	www.samsung.ee
KAZAKHSTAN	8-10-800-500-55-500	www.samsung.com/ kz_ru
KYRGYZSTAN	00-800-500-55-500	
FINLAND	030-6227 515	www.samsung.com/fi
FRANCE	3260 SAMSUNG 08 25 08 65 65 (€0,15/min)	www.samsung.com/fr
GERMANY	01805 - SAMSUNG (726-7864 €0,14/min)	www.samsung.de
GUATEMALA	1-800-299-0013	www.samsung.com/ latin
HONDURAS	800-7919267	www.samsung.com/ latin
HONG KONG	3698 4698	www.samsung.com/hk
HUNGARY	06-80-SAMSUNG (726-7864)	www.samsung.com/hu

COUNTRY	CUSTOMER CARE CENTER	WEB SITE
INDIA	3030 8282 1800 110011 1-800-3000-8282	www.samsung.com/in
INDONESIA	0800-112-8888	www.samsung.com/id
ITALIA	800-SAMSUNG(726-7864)	www.samsung.com/it
JAMAICA	1-800-234-7267	www.samsung.com/ latin
JAPAN	0120-327-527	www.samsung.com/jp
LATVIA	8000-7267	www.samsung.com/lv
LITHUANIA	8-800-77777	www.samsung.com/lt
LUXEMBURG	02 261 03 710	www.samsung.com/lu
MALAYSIA	1800-88-9999	www.samsung.com/my
MEXICO	01-800-SAMSUNG (726-7864)	www.samsung.com/mx
NETHERLANDS	0900 SAMSUNG(726-7864 €0,10/min)	www.samsung.com/nl
NEW ZEALAND	0800 SAMSUNG (0800 726 786)	www.samsung.com/nz
NICARAGUA	00-1800-5077267	www.samsung.com/ latin
NORWAY	815-56 480	www.samsung.com/no
PANAMA	800-7267	www.samsung.com/ latin
PHILIPPINES	1800-10-SAMSUNG (726-7864)	www.samsung.com/ph
POLAND	0 801 801 881 022-607-93-33	www.samsung.com/pl
PORTUGAL	80820-SAMSUNG (726-7864)	www.samsung.com/pt
PUERTO RICO	1-800-682-3180	www.samsung.com/ latin
REP. DOMINICA	1-800-751-2676	www.samsung.com/ latin
EIRE	0818 717 100	www.samsung.com/ie
RUSSIA	8-800-555-55-55	www.samsung.ru
SINGAPORE	1800-SAMSUNG (726-7864)	www.samsung.com/sg
SLOVAKIA	0800-SAMSUNG (726-7864)	www.samsung.com/sk
SOUTH AFRICA	0860 SAMSUNG (724-7864)	www.samsung.com/za

COUNTRY	CUSTOMER CARE CENTER	WEB SITE
SPAIN	902-1-SAMSU(72678)	www.samsung.com/es
SWEDEN	0771-400 200	www.samsung.com/se
SWITZERLAND	0800-SAMSUNG (726-7864)	www.samsung.com/ch
TADJIKISTAN	8-10-800-500-55-500	
TAIWAN	0800-329-999	www.samsung.com/tw
THAILAND	1800-29-3232 02-689-3232	www.samsung.com/th
TRINIDAD & TOBAGO	1-800-SAMSUNG (726-7864)	www.samsung.com/latin
TURKEY	444 77 11	www.samsung.com/tr
U.A.E	800-SAMSUNG (726-7864) 8000-4726	www.samsung.com/ae
U.K	0845 SAMSUNG (726-7864)	www.samsung.com/uk
U.S.A	1-800-SAMSUNG (726-7864)	www.samsung.com/us
UKRAINE	8-800-502-0000	www.samsung.ua
UZBEKISTAN	8-10-800-500-55-500	www.samsung.com/kz_ru
VENEZUELA	0-800-100-5303	www.samsung.com/latin
VIETNAM	1 800 588 889	www.samsung.com/vn

INHOUD

1. Inleiding	
Speciale functies	1.1
Overzicht van de printer	1.2
Voorkant	1.2
Achterkant	1.3
Overzicht van het bedieningspaneel	1.3
Informatie over de LED's	1.3
Meer informatie	1.4
De hardware installeren	1.4
Hoogte aanpassen	1.5
De lettertype-instelling wijzigen	1.6
2. Basisinstellingen	
Een testpagina afdrukken	2.1
De tonerbesparingsmodus gebruiken	2.1
3. Softwareoverzicht	
Meegeleverde software	3.1
Functies van de printerstuurprogramma's	3.1
Systeemeisen	3.2
4. Netwerkinstallatie (alleen ML-2851ND)	
Inleiding	4.1
Ondersteunde besturingssystemen	4.1
Het programma SetIP gebruiken	4.1
5. Afdruk materiaal plaatsen	
Afdruk materiaal selecteren	5.1
Ondersteunde papierformaten	5.2
Richtlijnen voor het kiezen en bewaren van afdrukmaterialen	5.3
Papier plaatsen	5.4
Gebruik van de standaardlade 1 of de optionele lade 2	5.5
Het formaat van het papier in lade 1 wijzigen	5.5
Handmatige invoer gebruiken	5.6
Afdrukken op een voorgeschreven papierformaat	5.7
De uitvoerlocatie	5.7
6. Eenvoudige afdruktaken	
Een document afdrukken	6.1
Een afdruktaak annuleren	6.1

7. Verbruiksartikelen en toebehoren bestellen	
Toner cassette	7.1
Optie	7.1
Aanschafmogelijkheden	7.1
8. Onderhoud	
De printer reinigen	8.1
De buitenkant van de printer reinigen	8.1
De binnenkant van de printer reinigen	8.1
De tonercassette onderhouden	8.2
Toner in de tonercassette opnieuw verdelen	8.2
De tonercassette vervangen	8.3
Een configuratiepagina afdrukken	8.4
Te onderhouden onderdelen	8.4
9. Problemen oplossen	
Vastgelopen papier verwijderen	9.1
In het papierinvoergebied	9.1
Rond de tonercassette	9.2
In het papieruitvoergebied	9.3
Rond de duplex-eenheid	9.3
Tips om papierstoringen te vermijden	9.4
Checklist voor het oplossen van problemen	9.5
Algemene afdrukproblemen oplossen	9.5
Problemen met de afdrukkwaliteit oplossen	9.7
Algemene Windows-problemen	9.10
Algemene PostScript-problemen	9.10
Algemene Linux-problemen	9.11
Algemene Macintosh-problemen	9.11
10. Toebehoren installeren	
Voorzorgsmaatregelen bij de installatie van opties	10.1
Een geheugenmodule installeren	10.1
Het toegevoegde geheugen	
in de PS-printereigenschappen activeren	10.2
11. Specificaties	
Specificaties van de printer	11.1

Informatie in verband met veiligheid en wettelijke voorschriften

Belangrijke voorzorgsmaatregelen en veiligheidsinformatie

Houd u bij gebruik van dit apparaat altijd aan de onderstaande basisinstructies om de kans op brand, elektrische schokken en persoonlijke ongelukken zo klein mogelijk te houden:

- 1 Zorg dat u alle instructies gelezen en begrepen hebt.
- 2 Gebruik altijd uw gezonde verstand bij het gebruik van elektrische apparaten.
- 3 Volg alle aanwijzingen en waarschuwingen op die zich op het product en in de bijbehorende documentatie bevinden.
- 4 Als andere gebruiksinstructies deze veiligheidsinstructies lijkt tegen te spreken, moet u zich aan deze veiligheidsinstructies houden. Misschien zijn de andere gebruiksinstructies u niet helemaal duidelijk. Wanneer u er niet uit komt, moet u contact opnemen met uw leverancier of service center.
- 5 Haal de stekker van het apparaat altijd uit het stopcontact voordat u het apparaat reinigt. Gebruik geen vloeistoffen of spuitbussen. Gebruik voor het schoonmaken alleen een vochtige doek.
- 6 Zet het apparaat niet op een wankel wagentje, onderstel of tafel. Het apparaat kan dan vallen, waardoor het ernstig beschadigd kan raken.
- 7 Het apparaat mag nooit op of dichtbij een radiator, kachel, airconditioner of ventilatiekanaal worden geplaatst.
- 8 Plaats geen voorwerpen op het netsnoer. Zet het apparaat ook niet op een plaats waar de kabels kunnen knikken of problemen kunnen ontstaan doordat er mensen over de kabels heen lopen.
- 9 Sluit niet te veel apparaten op hetzelfde stopcontact of verlengsnoer aan. Dit kan de werking verstoren en verhoogt de kans op brand en elektrische schokken.
- 10 Zorg dat er geen huisdieren in de wisselstroomkabels of pc-interfacekabels kunnen bijten.
- 11 Steek nooit vreemde voorwerpen door de openingen in de behuizing van het apparaat. Ze kunnen dan in aanraking komen met een gevaarlijk hoge spanning, met kans op brand of elektrische schokken. Zorg dat er nooit vloeistoffen op of in het apparaat worden gemorst.
- 12 Om de kans op elektrische schokken zo klein mogelijk te houden, moet u het apparaat niet uit elkaar halen. Breng het naar een gekwalificeerd onderhoudstechnicus, wanneer herstellingen nodig zijn. Als u de behuizing opent of verwijdert, kunt u worden blootgesteld aan een gevaarlijk hoge spanning en andere gevaren. Wanneer het apparaat niet op de juiste manier in elkaar wordt gezet, bestaat ook tijdens gebruik kans op elektrische schokken.

- 13 Koppel het apparaat los van de pc en de wandcontactdoos, en doe een beroep op gekwalificeerd onderhoudspersoneel in de volgende situaties:
 - Als een deel van het netsnoer of de stekker of connector is beschadigd of gerafeld.
 - Als er vloeistof in het apparaat is gemorst.
 - Als het apparaat is blootgesteld aan regen of water.
 - Als het apparaat niet goed werkt hoewel de instructies goed zijn opgevolgd.
 - Als het apparaat is gevallen of wanneer de behuizing zichtbaar beschadigd is.
 - Als het apparaat plotseling duidelijk anders functioneert.
- 14 Verander alleen instellingen die in de handleiding worden behandeld. Wijzigen van andere instellingen kan schade tot gevolg hebben, en een deskundige onderhoudsmonteur kan daarna heel wat tijd nodig hebben om het apparaat weer in orde te maken.
- 15 Gebruik het apparaat niet tijdens onweer. Er bestaat dan enige kans op elektrische schokken ten gevolge van blikseminslag. Indien mogelijk koppelt u het apparaat van het wisselstroomnet voor de duur van het onweer.
- 16 Als u vaak meerdere pagina's afdrukt, kan het oppervlak van de uitvoerlade heet worden. Raak het oppervlak niet aan en zorg dat er zich geen kinderen in nabijheid van het oppervlak bevinden.
- 17 Gebruik het netsnoer dat bij het apparaat werd geleverd voor een veilige werking. Als u een netsnoer met een lengte van meer dan twee meter gebruikt voor een apparaat dat op 110 V werkt, moet de draaddikte van het netsnoer minstens 16 AWG* zijn.
- 18 BEWAAR DEZE INSTRUCTIES.

Milieu- en veiligheidsoverwegingen

Verklaring inzake laserveiligheid

De printer is in de Verenigde Staten gecertificeerd als zijnde in overeenstemming met de vereisten van DHHS 21 CFR, hoofdstuk 1, subhoofdstuk J voor laserproducten van klasse I(1), en is elders gecertificeerd als een laserproduct van klasse I dat voldoet aan de vereisten van IEC 825.

Laserproducten van klasse I worden niet als gevaarlijk beschouwd. Het lasersysteem en de printer zijn zo ontworpen dat bij normaal gebruik, onderhoud door de gebruiker of in de instructies voorgeschreven onderhoudssituaties nooit iemand zal worden blootgesteld aan laserstraling hoger dan klasse I.

* AWG: American Wire Gauge

Waarschuwing

Gebruik of onderhoud de printer nooit als de beschermkap van de laser/scanner is verwijderd. Hoewel de gereflecteerde laserstraal onzichtbaar is, kan ze uw ogen beschadigen. Als u dit apparaat gebruikt, moeten deze elementaire veiligheidsmaatregelen altijd in acht worden genomen om het risico van brand, elektrische schokken en lichamelijk letsel te beperken:



Ozonveiligheid



Tijdens normale werking produceert dit apparaat ozon. De geproduceerde ozon vormt geen gevaar voor de gebruiker. Wij raden echter aan het apparaat op te stellen in een goed geventileerde ruimte.

Voor meer informatie over ozon kunt u contact opnemen met een Samsung-verkoper in uw buurt.

Energie besparen



Dit apparaat maakt gebruik van geavanceerde energiebesparende technologie, die het energiegebruik vermindert wanneer het apparaat niet wordt gebruikt.

Als het apparaat gedurende langere tijd geen gegevens ontvangt, wordt het energiegebruik automatisch verminderd.

ENERGY STAR en het ENERGY STAR-merk zijn gedeponeerde Amerikaanse handelsmerken.

Meer informatie over het ENERGY STAR-programma vindt u op <http://www.energystar.gov>.

Recycling



Recycle de verpakkingsmaterialen van dit product of voer ze op een milieuvriendelijke wijze af.

Correcte verwijdering van dit product (elektrische & elektronische afvalapparatuur)



Dit merkteken op het product of het bijbehorende informatiemateriaal duidt erop dat het niet met ander huishoudelijk afval verwijderd moet worden aan het einde van zijn gebruiksduur. Om mogelijke schade aan het milieu of de menselijke gezondheid door ongecontroleerde afvalverwijdering te voorkomen, moet u dit product van andere soorten afval scheiden en op een verantwoorde manier recycleren, zodat het duurzame hergebruik van materiaalbronnen wordt bevorderd.

Huishoudelijke gebruikers moeten contact opnemen met de winkel waar ze dit product hebben gekocht of met de gemeente waar ze wonen om te vernemen waar en hoe ze dit product milieuvriendelijk kunnen laten recycleren.

Zakelijke gebruikers moeten contact opnemen met hun leverancier en de algemene voorwaarden van de koopovereenkomsten nalezen. Dit product moet niet worden gemengd met ander bedrijfsafval voor verwijdering.

Radiofrequentiestraling

FCC-voorschriften

Uit tests is gebleken dat dit apparaat voldoet aan de beperkingen voor een digitaal apparaat van klasse B conform artikel 15 van de FCC-voorschriften. Deze beperkingen zijn bedoeld om een redelijke bescherming te bieden tegen schadelijke interferentie binnenshuis. Dit apparaat genereert, gebruikt en straalt mogelijk radiofrequentie-energie uit en kan, indien het niet overeenkomstig de aanwijzingen wordt geïnstalleerd en gebruikt, schadelijke interferentie voor radiocommunicatie veroorzaken. Er kan echter niet worden gegarandeerd dat er bij een specifieke installatie geen interferentie zal plaatsvinden. Als dit apparaat schadelijke interferentie voor radio- of tv-ontvangst veroorzaakt, wat u kunt controleren door het apparaat in en uit te schakelen, kunt u de interferentie trachten te elimineren door een of meer van de volgende stappen te ondernemen:

- Draai of verplaats de ontvangstantenne.
- Vergroot de afstand tussen het apparaat en de ontvanger.
- Sluit het apparaat aan op een stopcontact in een andere stroomkring dan deze waarop de ontvanger is aangesloten.
- Raadpleeg de verkoper of een ervaren radio-/tv-technicus.

Opgelet:

Wijzigingen of aanpassingen die niet uitdrukkelijk zijn goedgekeurd door de fabrikant die verantwoordelijk is voor de naleving van de toepasselijke voorschriften, kunnen ertoe leiden dat de gebruiker niet langer de toestemming heeft om het apparaat te gebruiken.

Canadese regelgeving inzake radio-interferentie

Dit digitale apparaat overschrijdt niet de beperkingen van Klasse B voor radiatorisemissies van digitale apparaten zoals beschreven in de norm inzake interferentie veroorzakende apparaten met de titel "Digital Apparatus", ICES-003 van Industry and Science Canada.

Cet appareil numérique respecte les limites de bruits radioélectriques applicables aux appareils numériques de Classe B prescrites dans la norme sur le matériel brouilleur : « Appareils Numériques », ICES-003 édictée par l'Industrie et Sciences Canada.

Verklaring van overeenstemming (Europese landen)

Goedkeuringen en certificeringen



De CE-markering op dit product verwijst naar de verklaring van overeenstemming van Samsung Electronics Co., Ltd. met de volgende toepasselijke 93/68/EEG-richtlijnen van de Europese Unie per de aangegeven datums:

1 januari 1995: Richtlijn 73/23/EEG van de Raad betreffende de onderlinge aanpassing van de wettelijke voorschriften van de lidstaten inzake elektrisch materiaal bestemd voor gebruik binnen bepaalde spanningsgrenzen (laagspanningsrichtlijn).

1 januari 1996: Richtlijn 89/336/EEG van de Raad (92/31/EEG) betreffende de onderlinge aanpassing van de wetgevingen van de lidstaten inzake elektromagnetische compatibiliteit.

9 maart 1999: Richtlijn 1999/5/EG van de Raad betreffende radioapparatuur en telecommunicatie-eindapparatuur en de wederzijdse erkenning van hun conformiteit.

U kunt bij uw vertegenwoordiger van Samsung Electronics Co., Ltd. een volledige verklaring krijgen waarin de relevante richtlijnen en de normen waarnaar wordt verwezen zijn gedefinieerd.

Stekker van het netsnoer vervangen (alleen voor UK)

Belangrijk

Het netsnoer van dit apparaat is voorzien van een standaardstekker (BS 1363) van 13 ampère en een zekering van 13 ampère. Wanneer u de zekering vervangt, moet u een geschikt type van 13 ampère gebruiken. Nadat u de zekering hebt gecontroleerd of vervangen, moet u de afdekkap van de zekering weer sluiten. Als u de afdekkap van de zekering kwijt bent, mag u de stekker niet gebruiken totdat u er een nieuwe afdekkap op hebt gezet.

Neem contact op met de leverancier bij wie u het apparaat hebt gekocht.

De 13 ampère stekker is het meest voorkomende type in de UK en kan in de meeste gevallen worden gebruikt. Sommige (meest oudere) gebouwen hebben echter geen normale 13 ampère stopcontacten. Als u het apparaat op een ouder stopcontact wilt aansluiten, moet u een geschikt verloopstuk (adapter) kopen. Verwijder nooit de aangegoten stekker van het netsnoer.

Waarschuwing

Als u ondanks het bovenstaande toch de aangegoten stekker verwijderd, gooi deze dan onmiddellijk in de vuilnisbak.

U kunt de stekker niet opnieuw bedraden, en wanneer iemand hem in een passend stopcontact doet, bestaat er groot gevaar voor elektrische schokken.

Belangrijke waarschuwing: dit apparaat moet worden aangesloten op een geaard stopcontact.

De aders van het netsnoer hebben de volgende kleurcodering:

- groen en geel: aarde
- blauw: neutraal
- bruin: fase

Ga als volgt te werk als de kleuren van de aders in het netsnoer niet gelijk zijn aan die van de stekker.

Sluit de groen/gele aardedraad aan op de pool die is gemarkeerd met de letter "E", het aarde-symbool, de kleuren groen/geel of de kleur groen.

Sluit de blauwe draad aan op de pool die is gemarkeerd met de letter "N" of de kleur zwart.

Sluit de bruine draad aan op de pool die is gemarkeerd met de letter "L" of de kleur rood.

Ergens in de stroomkring moet een zekering van 13 Ampère zijn aangebracht: in de stekker, in de adapter of in de meterkast.



ELECTRONICS

Declaration of Conformity

Manufactured at:

of Samsung Electronics Co., Ltd.
#259, Gongdan-Dong, Gumi-City, Gyeongsangbuk-Do, 730-030 Korea
of Samsung Electronics (Shandong) Digital Printing Co., Ltd.
264209, Samsung Road, Weihai Hi-Tech, IDZ, Shandong Province, P.R.China
of Weihai Shin Heung Digital Electronics Co., Ltd.
98, Samsung Road, Weihai Hi-Tech, IDZ, Shandong Province, P.R.China.

(Factory name, address)

We hereby declare, that the product above is in compliance with the essential requirements of the Low Voltage Directive (2006/95/EC) and EMC Directive (2004/108/EC) by application of:

EN 60950-1:2001+A11:2004
EN 55022:1998 + A1:2000 + A2:2003
EN 55024:1998 + A1:2001 + A2:2003
EN 61000-3-2:2000
EN 61000-3-3:1995 + A1:2001

The Technical documentation is kept at the below Manufacturer's address.

Manufacturer

Samsung Electronics Co., Ltd.
#259, Gongdan-Dong, Gumi-City
Gyungbuk, Korea 730-030

August 24, 2007

Whan-Soon Yim / S. Manager

Representative in the EU:

Samsung Electronics Euro QA Lab,
Blackbushe Business Park
Saxony Way, Yateley, Hampshire
GU46 6GG, UK

August 24, 2007

Yong Sang Park / S. Manager

(Place and date of issue)

1 Inleiding

Gefeliciteerd met de aankoop van uw printer!

In dit hoofdstuk treft u de volgende onderwerpen aan:

- **Speciale functies**
- **Overzicht van de printer**
- **Overzicht van het bedieningspaneel**
- **Informatie over de LED's**
- **Meer informatie**
- **De hardware installeren**
- **Hoogte aanpassen**
- **De lettertype-instelling wijzigen**

Speciale functies

Uw nieuwe printer beschikt over een aantal bijzondere functies die de afdrukkwaliteit verhogen. U kunt:

Met uitstekende kwaliteit en hoge snelheid afdrukken



- U kunt afdrukken met een effectieve uitvoer tot **1.200 x 1.200 dpi**. Raadpleeg de sectie Software.
- Uw printer drukt papier van A4-formaat en Letter-formaat af met een snelheid van respectievelijk 28 ppm^a en 30 . In de modus dubbelzijdig afdrukken drukt deze printer papier van A4-formaat en papier van Letter-formaat af met een snelheid van respectievelijk 14 ipm^b en 14.5 ipm.

Verschillende papersoorten verwerken

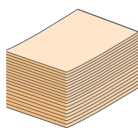

- De lade voor handmatige invoer kan worden gebruikt voor één vel enveloppen, etiketten, transparanten, aangepaste papierformaten, briefkaarten en zwaar papier.
- De standaardlade voor 250 vellen ondersteunt normaal papier.
- De uitvoerlade voor 150 vellen is goed bereikbaar.

Professionele documenten maken

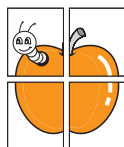

- **Watermerken** afdrukken. U kunt uw documenten voorzien van een watermerk (bijv. "Vertrouwelijk"). Raadpleeg de sectie Software.
- **Boekjes** afdrukken. Met deze functie kunt u gemakkelijk een document afdrukken om een boekje te maken. Na het afdrukken, dient u de pagina's alleen nog te vouwen en te bundelen. Raadpleeg de sectie Software.
- **Posters** afdrukken. De tekst en afbeeldingen op elke pagina van uw document worden vergroot en afgedrukt op afzonderlijke vellen papier die u kunt samenvoegen tot een poster. Raadpleeg de sectie Software.

Tijd en geld besparen

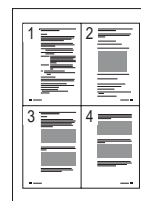

- U kunt de printer in de tonerspaarstand zetten om toner te besparen. Raadpleeg de sectie Software.
- U kunt op beide zijden van het papier afdrukken om papier te besparen. Raadpleeg de sectie Software.
- U kunt meerdere pagina's op één vel afdrukken om papier te besparen. Raadpleeg de sectie Software.
- U kunt gebruikmaken van voorbedrukte formulieren en briefhoofden op gewoon papier. Raadpleeg de sectie Software.
- De printer **bespaart automatisch stroom** door het stroomverbruik te verlagen wanneer er niet wordt afgedrukt.

De printercapaciteit uitbreiden

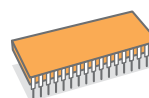

- Uw printer beschikt over een geheugen van 32 MB, dat kan worden uitgebreid tot **160 MB**. Zie pagina 10.1.
- U kunt een optionele papierniveau-indicator voor 250 vel op de printer aansluiten. Daardoor hoeft u minder vaak papier bij te vullen.

* Zoran IPS-emulatie compatibel met PostScript 3



© Copyright 1995-2005, Zoran Corporation.
Alle rechten voorbehouden. Zoran, het Zoran-logo, IPS/PS3 en Onelimage zijn handelsmerken van Zoran Corporation.

* 136 PS3-lettertypen

Bevat UFST en MicroType van Monotype Imaging Inc.

Afdrukken onder verschillende besturingssystemen

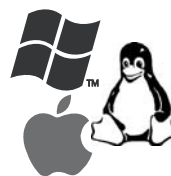

- U kunt afdrukken onder **Windows 2000/XP/2003/ Vista**.
- Uw printer is compatibel met **Linux** en **Macintosh**.
- Uw printer wordt geleverd met een **USB**-interface.

a. pagina's per minuut

b. afbeeldingen per minuut

Functies van het apparaat

De onderstaande tabel geeft een algemeen overzicht van de functies die door uw printer worden ondersteund.

(G: Geïnstalleerd, O: Optie, NVT: Niet van toepassing)

Onderdelen	ML-2850D	ML-2851ND
USB 2.0 (USB 2.0: Hi-Speed USB 2.0)	G	G
Netwerkinterface (Ethernet 10/100 Base TX)	NVT	G
PCL-emulatie	G	G
PostScript-emulatie	G	G
Dubbelzijdig afdrucken ^a	G	G

a. Papier aan twee kanten bedrukken.

Overzicht van de printer

Voorkant

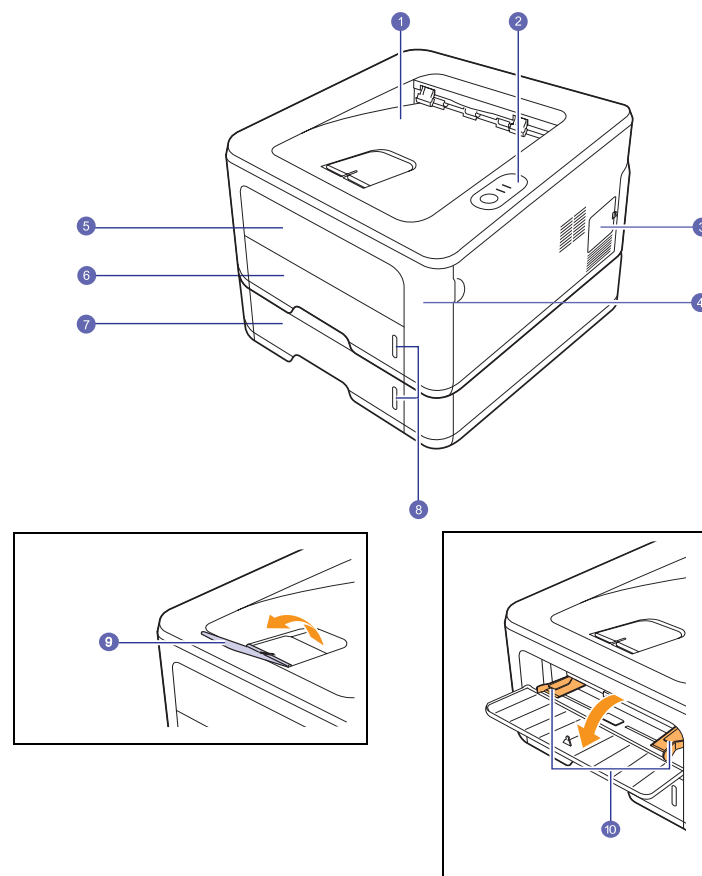

* In de bovenstaande afbeelding ziet u een **ML-2851ND**.

1	uitvoerlade	6	handmatige invoer
2	bovenklep	7	lade 1
3	bedieningspaneel	8	optionele lade 2
4	klep moederbord	9	papierniveau-indicator
5	voorklep	10	uitvoersteun

Achterkant

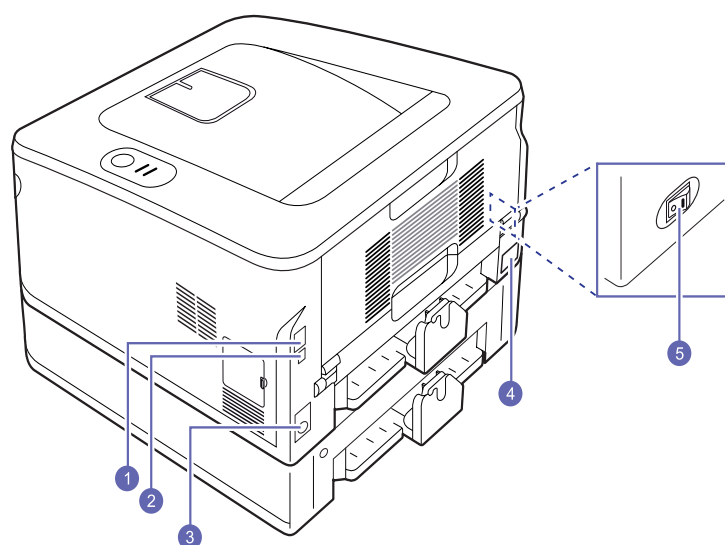

* In de bovenstaande afbeelding ziet u een **ML-2851ND**.

1	netwerkpoort^a	4	duplex-eenheid
2	USB-poort	5	netsnoeraansluiting
3	kabelaansluiting voor optionele lade 2	6	stroomschakelaar

a. Alleen ML-2851ND.

Overzicht van het bedieningspaneel

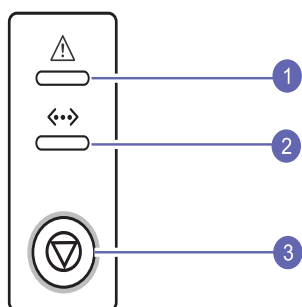

1	Fout: geeft de status van de printer weer. Zie pagina 9.5.
2	Online: geeft de status van de printer weer. Zie pagina 9.5.
3	Annuleren: drukt een testpagina of configuratiepagina af. Annuleert de afdruktaak. Laat de printer het afdruk materiaal opnemen.

Informatie over de LED's

LED	Status		Beschrijving
Fout	Rood	Aan	<ul style="list-style-type: none"> De klep is open. Sluit de klep. De papierlade is leeg. Plaats papier in de lade. De printer is gestopt met afdrucken als gevolg van een ernstige fout. Er is geen tonercassette geplaatst. Plaats een tonercassette. Uw systeem heeft enkele problemen. Neem contact op met een onderhoudstechnicus in geval dit probleem zich voordoet. De tonercassette is volledig leeg. Verwijder de oude tonercassette en plaats een nieuwe. Zie pagina 8.3.
		Knippert	<ul style="list-style-type: none"> Er is een kleine storing opgetreden. De printer wacht tot het probleem is verholpen. Wanneer het probleem is opgelost, gaat de printer door met afdrucken. De tonercassette is bijna leeg. Bestel een nieuwe tonercassette. U kunt de afdrukkwaliteit tijdelijk verbeteren door de toner opnieuw te verdelen. Zie pagina 8.2.
	Oranje	Aan	<ul style="list-style-type: none"> Er is papier vastgelopen. Zie pagina 9.1 voor een oplossing van het probleem.
Online	Groen	Aan	<ul style="list-style-type: none"> De printer staat in de energiebesparende modus. De printer is online en kan gegevens ontvangen van de computer.
		Knippert	<ul style="list-style-type: none"> Als het lampje traag knippert, ontvangt de printer gegevens van de computer. Als het lampje snel knippert, drukt de printer gegevens af.

Meer informatie

Meer informatie over de instelling en het gebruik van uw printer vindt u in de volgende, al dan niet gedrukte bronnen.

Beknopte installatiehandleiding



Deze handleiding bevat informatie over het installeren van de printer. Volg daarom de aanwijzingen in de handleiding om de printer gebruiksklaar te maken.

Online gebruikershandleiding

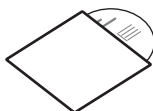

In deze handleiding wordt stap voor stap het gebruik van alle printerfuncties uitgelegd. Daarnaast bevat deze handleiding informatie over het onderhoud van de printer, het oplossen van problemen en het installeren van opties.

Deze handleiding bevat ook de sectie Software waarin u leest hoe u met de printer documenten kunt afdrukken onder diverse besturingssystemen en hoe u de bijgeleverde hulpprogramma's gebruikt.



Opmerking

Gebruikershandleidingen in andere talen vindt u in de map **Manual** op de cd met printerstuurprogramma's.

Help van het printerstuurprogramma



Biedt ondersteunende informatie over de eigenschappen van het printerstuurprogramma en instructies voor de afdrukinstellingen. Voor toegang tot de Help bij het printerstuurprogramma klikt u op **Help** in het dialoogvenster Printereigenschappen.

Samsung Website

Als u over een internetverbinding beschikt, kunt u hulp, ondersteuning, printerstuurprogramma's, handleidingen en bestelinformatie vinden op de website van **Samsung**, www.samsungprinter.com.

De hardware installeren

Dit deel beschrijft de stappen voor het installeren van de hardware, zoals toegelicht in de beknopte installatiehandleiding. Lees de beknopte installatiehandleiding en voer de volgende stappen uit.

1 Kies een stabiele plek.

Kies een vlak, stabiel oppervlak met voldoende ruimte voor luchtcirculatie rond het apparaat. Laat extra ruimte vrij voor het openen van kleppen en papierladen.

Plaats het apparaat in een ruimte die voldoende geventileerd is, maar niet in direct zonlicht, vlakbij een warmte- of koudebron of op een vochtige plek. Plaats het apparaat niet te dicht bij de rand van een bureau of tafel.

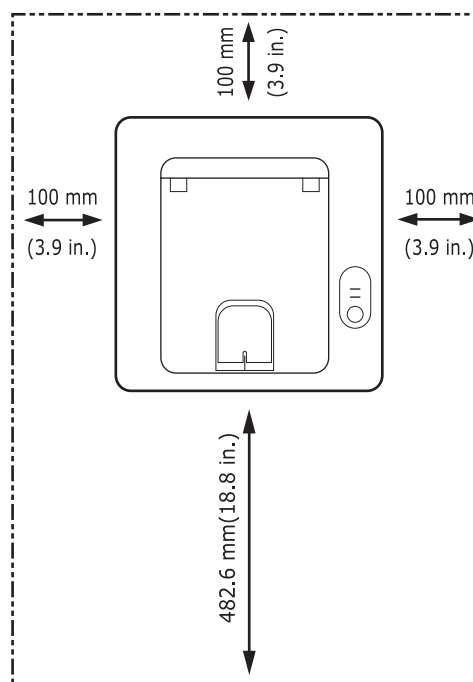

U kunt probleemloos afdrukken tot op een hoogte van 1.000 m. Raadpleeg de hoogte-instellingen voor optimaal afdrukken. Zie pagina 1.5 voor meer informatie.

Plaats het apparaat op een vlak en stabiel oppervlak. Het apparaat mag niet meer dan 2 mm schuin staan, anders kan de afdrukkwaliteit afnemen.

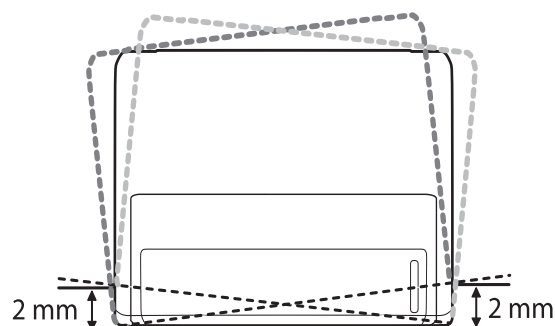

- 2 Haal het apparaat uit de verpakking en controleer alle bijgeleverde artikelen.
- 3 Verwijder de tape rond het apparaat.
- 4 Plaats de tonercassette.
- 5 Plaats papier. (Zie pagina 5.4 'Papier plaatsen' voor meer informatie.)
- 6 Controleer of alle kabels met het apparaat zijn verbonden.
- 7 Zet het apparaat aan.



Let op!

- Houd het apparaat niet schuin of ondersteboven wanneer u het verplaatst, anders kan toner uit de tonercassette lekken, waardoor de printer kan worden beschadigd of de afdrukkwaliteit kan afnemen.
- Tijdens de installatie van het printerstuurprogramma detecteert het stuurprogramma voor welk land uw besturingssysteem is ingesteld en stelt het op basis van die informatie het papierformaat voor uw apparaat in. Als dit niet het gewenste papierformaat is, moet u het papierformaat voor het apparaat veranderen in de printereigenschappen.

Hoogte aanpassen

De afdrukkwaliteit wordt beïnvloed door atmosferische druk, die wordt bepaald door de hoogte waarop het apparaat zich boven zeeniveau bevindt. Aan de hand van de volgende informatie kunt u uw apparaat instellen op een optimale afdrukkwaliteit of op een optimale kwaliteit van de afdruk.

Voordat u de hoogte-instelling bepaalt, moet u controleren op welke hoogte het apparaat wordt gebruikt.

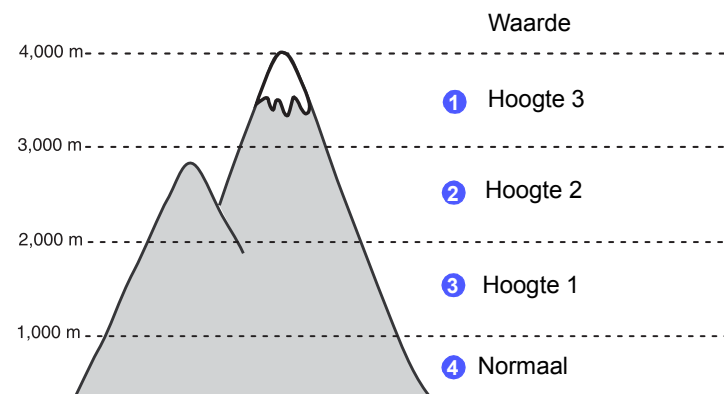

- 1 Zorg ervoor dat u het printerstuurprogramma hebt geïnstalleerd met de bijgeleverde cd-rom met printersoftware.
- 2 Dubbelklik op het pictogram **SmartPanel** in de taakbalk van Windows (of in het systeemvak in Linux). U kunt ook op **SmartPanel** klikken in de statusbalk in Mac OS X.
- 3 Klik op **Instelling printer**.
- 4 Klik op **Instelling > Luchtdrukaanpassing**. Selecteer de juiste waarde in de keuzelijst en klik op **Toepassen**.



Opmerking

Als uw apparaat met een netwerk is verbonden, verschijnt het scherm **SyncThru Web Service** automatisch. Klik op **Machine Settings > Setup (of Machine Setup) > Altitude Adj.** Selecteer de juiste hoogte-instelling en klik op **Apply**.

De lettertype-instelling wijzigen

Het apparaat is standaard ingesteld op het lettertype dat in uw regio of land wordt gebruikt.

Als u het lettertype wilt wijzigen of als u het lettertype wilt instellen in een speciale omgeving (bijv. onder DOS), kunt u de lettertype-instelling als volgt wijzigen:

- 1 Controleer of u het printerstuurprogramma hebt geïnstalleerd vanaf de meegeleverde cd-rom met software.
- 2 Dubbelklik op het pictogram van **SmartPanel** op de taakbalk van Windows (of in het systeemvak van Linux). U kunt ook op **SmartPanel** op de statusbalk van Mac OS X klikken.
- 3 Klik op **Instelling printer**.
- 4 Klik op **Emulatie**.
- 5 Zorg ervoor dat PCL is geselecteerd voor **Emulatie-instelling**.
- 6 Klik op **Instelling**.
- 7 Selecteer het gewenste lettertype in de lijst met tekenreeksen.
- 8 Klik op **Toepassen**.



Opmerking

Hieronder vindt u de lettertypelijst voor de respectieve talen.

- Russisch: CP866, ISO 8859/5 Latin Cyrillic
- Hebreeuws: Hebrew 15Q, Hebrew-8, Hebrew-7 (alleen voor Israël)
- Grieks: ISO 8859/7 Latin Greek, PC-8 Latin/Greek
- Arabisch & Farsi: HP Arabic-8, Windows Arabic, Code Page 864, Farsi, ISO 8859/6 Latin Arabic
- OCR: OCR-A, OCR-B

2 Basisinstellingen

In dit hoofdstuk treft u de volgende onderwerpen aan:

- **Een testpagina afdrukken**
- **De tonerbesparingsmodus gebruiken**

Een testpagina afdrukken

Druk na het instellen van de printer een testpagina af om te controleren of de printer juist werkt.

Houd de toets **Annuleren** ongeveer twee seconden ingedrukt.

Er wordt een testpagina afgedrukt.

De tonerbesparingsmodus gebruiken

In de tonerbesparingsmodus verbruikt de printer minder toner per pagina. Als u deze modus activeert, gaat uw tonercassette langer mee en zijn de kosten per pagina lager dan wanneer u in de normale modus afdrukt. Dit gaat echter wel ten koste van de afdrukkwaliteit.

U kunt de tonerbesparingsmodus ook instellen in het venster Eigenschappen van uw printerstuurprogramma. Raadpleeg de sectie Software.

3 Softwareoverzicht

In dit hoofdstuk vindt u een overzicht van de software die bij uw printer wordt geleverd. In de sectie Software vindt u meer informatie over installatie en gebruik van de software.

In dit hoofdstuk treft u de volgende onderwerpen aan:

- **Meegedeleverde software**
- **Functies van de printerstuurprogramma's**
- **Systeemeisen**

Meegedeleverde software

Installeer de printersoftware vanaf de meegeleverde cd-rom nadat u de printer hebt geïnstalleerd en op de computer hebt aangesloten.

De cd-rom bevat de volgende software:

Cd-rom	Inhoud
Cd-rom met printer-software	Windows <ul style="list-style-type: none"> • Printerstuurprogramma: gebruik dit stuurprogramma om de functies van uw printer ten volle te benutten. • Smart Panel: met dit programma bewaakt u de printerstatus en ontvangt u waarschuwingsberichten als er tijdens het afdrucken fouten optreden. • Hulpprogramma Printerinstellingen: dit programma wordt automatisch geïnstalleerd tijdens de installatie van Smart Panel. • PCL6-stuurprogramma: gebruik dit stuurprogramma om documenten af te drukken in de PCL6-, PCL5e-taal. • PostScript Printer Description-bestand (PPD-bestand): met het PostScript-stuurprogramma drukt u documenten met complexe lettertypen en afbeeldingen af in de PostScript-taal. • SetIP: met dit programma stelt u de TCP/IP-adressen van de printer in. • Gebruikershandleiding als PDF-bestand.
	Linux <ul style="list-style-type: none"> • Printerstuurprogramma: met dit stuurprogramma kunt u de printer vanaf een Linux-computer gebruiken en documenten afdrucken. • Smart Panel: met dit programma bewaakt u de printerstatus en ontvangt u waarschuwingsberichten als er tijdens het afdrucken fouten optreden.

Cd-rom	Inhoud
Macintosh	<ul style="list-style-type: none"> • Printerstuurprogramma: gebruik dit stuurprogramma om met uw printer documenten af te drukken vanaf een Macintosh-computer. • Smart Panel: met dit programma bewaakt u de printerstatus en ontvangt u waarschuwingsberichten als er tijdens het afdrucken fouten optreden.

Functies van de printerstuurprogramma's

De printerstuurprogramma's ondersteunen de volgende standaardfuncties:

- papierinvoer selecteren,
- papierformaat, afdrukstand en type,
- aantal exemplaren instellen.

U kunt bovendien verschillende speciale afdrufuncties gebruiken. De onderstaande tabel geeft een algemeen overzicht van de functies die door de printerstuurprogramma's worden ondersteund.

Functie	PCL6	PostScript		
	Windows	Windows	Macintosh	Linux
Tonerbesparing	O	O	O	O
Optie afdrukkwaliteit	O	O	O	O
Poster afdrucken	O	X	X	X
Meerdere pagina's per vel (n op een vel)	O	O	O	O (2, 4)
Afdruk aan pagina aanpassen	O	O	O	O
Verkleinen/vergroten	O	O	O	O
Watermerk	O	X	X	X
Overlay	O	X	X	X

Systemeisen

Uw systeem moet aan de volgende vereisten voldoen:

Windows

Item	Vereisten		Aanbevolen
Besturingssysteem	Windows 2000/XP/2003/Vista		
Processor	Windows 2000	Pentium II 400 MHz of een krachtigere processor	Pentium III 933 MHz
	Windows XP/2003/Vista	Pentium III 933 MHz of een krachtigere processor	Pentium IV 1 GHz
RAM	Windows 2000	64 MB of meer	128 MB
	Windows XP/2003	128 MB of meer	256 MB
	Windows Vista	512 MB of meer	1 GB
Vrije schijfruimte	Windows 2000	300 MB of meer	1 GB
	Windows XP/2003	1 GB of meer	5 GB
	Windows Vista	15 GB	15 GB of meer
Internet Explorer	Windows XP/2003	5.0 of een hogere versie	
	Windows Vista	7.0 of een hogere versie	



Opmerking

Voor Windows 2000/XP/2003/Vista kunnen gebruikers met beheerdersrechten software installeren.

Linux

Item	Vereisten
Besturingssysteem	Diverse Linux-besturingssystemen <ul style="list-style-type: none">• Red Hat 8 ~ 9• Fedora Core 1 ~ 4• Mandrake 9.2 ~ 10.1• SuSE 8.2 ~ 9.2
Processor	Pentium IV 1 GHz of hoger
RAM	Min. 256 MB
Vrije schijfruimte	Min. 1 GB
Software	<ul style="list-style-type: none">• Linux Kernel 2.4 of hoger• Glibc 2.2 of hoger• CUPS

Macintosh

Item	Vereisten
Besturingssysteem	Macintosh 8.6 ~ 9.2 en 10.1 ~ 10.5
Processor	Intel-processor PowerPC G4/G5
RAM	128 MB
Vrije schijfruimte	Min. 1 GB
Aansluiting	USB-interface, netwerkinterface (alleen ML-2851ND)

4 Netwerkinstallatie (alleen ML-2851ND)

In dit hoofdstuk krijgt u de basisinformatie over het instellen van de printer voor installatie in een netwerk.

In dit hoofdstuk treft u de volgende onderwerpen aan:

- **Inleiding**
- **Ondersteunde besturingssystemen**
- **Het programma SetIP gebruiken**

Inleiding

Zodra u de printer met behulp van een RJ-45 Ethernet-kabel op een netwerk hebt aangesloten, kunt u de printer met andere netwerkgebruikers delen.

U moet de netwerkprotocollen instellen op de printer die u wilt gebruiken als uw netwerkprinter. U kunt de protocollen instellen met de volgende, bij de printer geleverde programma's:

- **SyncThru™ Web Admin Service:** een via Internet functionerend afdrukbeheersysteem voor netwerkbeheerders. Met **SyncThru™ Web Admin Service** kunt u de netwerkapparatuur op een efficiënte manier beheren en kunt u netwerkprinters op afstand controleren en problemen oplossen vanuit elke locatie met toegang tot het intranet van het bedrijf. U kunt dit programma downloaden van <http://solution.samsungprinter.com>.
- **SyncThru™ Web Service:** een in de netwerkafdrukservers geïntegreerde webserver waarmee u de netwerkparameters voor de printer kunt configureren, zodat u een verbinding kunt maken met diverse netwerkomgevingen.
- **SetIP:** een hulpprogramma waarmee u een netwerkinterface kunt selecteren en handmatig adressen kunt configureren voor gebruik met het TCP/IP-protocol. Dit programma staat op de cd met software die bij uw printer werd geleverd.

Ondersteunde besturingssystemen

De volgende tabel geeft een overzicht van de netwerkomgevingen die door de printer worden ondersteund.

Item	Vereisten
Netwerkinterface	<ul style="list-style-type: none">• 10/100 Base-TX
Netwerkbesturingssysteem	<ul style="list-style-type: none">• Windows 2000/XP (32/64 bit)/2003/Vista• Varios Linux OS inclusief Red Hat 8 ~ 9, Fedora Core 1 ~ 4, Mandrake 9.2 ~ 10.1, SuSE 8.2 ~ 9.2• Mac OS 8.6 ~ 9.2, 10.1 ~ 10.5

Item	Vereisten
Netwerkprotocollen	<ul style="list-style-type: none">• TCP/IP• EtherTalk• HTTP 1.1• SNMP
Dynamische-adresseringsserver	<ul style="list-style-type: none">• DHCP, BOOTP

- TCP/IP: Transmission Control Protocol/Internet Protocol.
- DHCP: Dynamic Host Configuration Protocol.
- BOOTP: Bootstrap Protocol.

Het programma SetIP gebruiken

Dit programma wordt gebruikt om netwerk-IP's in te stellen met het MAC-adres dat het hardwareserienummer van de netwerkprinterkaart of interface is. Het wordt met name door netwerkbeheerders gebruikt om meerdere netwerk-IP's tegelijk in te stellen.



Opmerking

Als u het DHCP-netwerkprotocol wilt instellen, downloadt u van de webpagina <http://developer.apple.com/networking/bonjour/download/> het programma Bonjour for Windows dat bij uw besturingssysteem past, en installeert u het. Met dit programma kunt u de netwerkparameter automatisch instellen. Volg de instructies in het installatievenster. Dit programma biedt geen ondersteuning voor Linux.

- 1 Plaats de cd met stuurprogramma's die bij het apparaat werd geleverd.
- 2 Start Windows Explorer en open station X (de letter 'X' staat voor de letter van uw cd-romstation).
- 3 Dubbelklik op **Application > SetIP**.
- 4 Open de map van de gewenste taal.
- 5 Dubbelklik op **Setup.exe** om het programma te installeren.
- 6 Selecteer in het menu Start van Windows **Programma's > Samsung Network Printer Utilities > SetIP**.
- 7 Selecteer de naam van uw printer en klik op .



Opmerking

Als de naam van uw printer niet wordt weergegeven, klikt u op om de lijst te vernieuwen.

- 8 Voer het MAC-adres, het IP-adres, het subnetmasker en de standaardgateway van de netwerkkaart in, en klik vervolgens op **Toepassen**.



Opmerking

Als u niet zeker bent van het MAC-adres van de netwerkkaart, drukt u het netwerkinformatierapport van het apparaat af.

- 9 Klik op **OK** om de instellingen te bevestigen.
- 10 Klik op **Afsluiten** om het programma SetIP af te sluiten.

5 Afdrukmateriaal plaatsen

Dit hoofdstuk beschrijft welke papiersoorten u met uw printer kunt gebruiken en hoe u op de juiste wijze papier in de verschillende papierladen plaatst voor een optimale afdrukkwaliteit.

In dit hoofdstuk treft u de volgende onderwerpen aan:

- **Afdrukmateriaal selecteren**
- **Papier plaatsen**
- **Afdrukken op een voorgeschreven papierformaat**
- **De uitvoerlocatie**

Afdrukmateriaal selecteren

U kunt afdrukken op verschillende afdrukmaterialen, waaronder normaal papier, enveloppen, etiketten en transparanten. Gebruik uitsluitend afdrukmaterialen die voldoen aan de richtlijnen voor deze printer. Als u afdrukmaterialen gebruikt die niet aan de specificaties in deze handleiding voldoen, kan dit de volgende problemen veroorzaken:

- slechte afdrukkwaliteit,
- vastlopen van het papier,
- versnelde slijtage van de uitvoerladen van het apparaat.

De eigenschappen van het papier, zoals gewicht, samenstelling, vezel- en vochtgehalte, zijn van grote invloed op de prestaties van het apparaat en op de afdrukkwaliteit. Houd bij de keuze van afdrukmateriaal rekening met het volgende:

- Het type, formaat en gewicht van afdrukmateriaal voor uw apparaat worden verderop in deze sectie besproken.
- Gewenst resultaat: het afdrukmateriaal dat u kiest, moet geschikt zijn voor uw project.
- Helderheid: sommige afdrukmaterialen zijn witter dan andere en leveren scherpere en levendigere afbeeldingen op.
- Gladheid van het oppervlak: de gladheid van het afdrukmateriaal bepaalt hoe scherp de afdrukken eruit zien op papier.



NB

- Het is mogelijk dat bepaalde afdrukmaterialen, hoewel ze voldoen aan alle hier genoemde specificaties, toch geen bevredigende resultaten opleveren. Dit kan het gevolg zijn van onjuiste bediening, een ongeoorloofd temperatuur- en vochtigheidsniveau of andere variabele omstandigheden waarover Samsung geen controle heeft.
- Controleer, voordat u grote hoeveelheden afdrukmaterialen koopt, of het materiaal voldoet aan de vereisten in deze handleiding.



Let op!

Het gebruik van afdrukmaterialen die niet aan deze specificaties voldoen, kan problemen veroorzaken die reparaties vereisen. Zulke reparaties vallen niet onder de garantie of onderhoudscontracten van Samsung.

Ondersteunde papierformaten

Type	Formaat	Afmetingen	Gewicht ^a	Capaciteit ^b
Normaal papier	Letter	216 x 279 mm	<ul style="list-style-type: none"> • bankpostpapier van 60 tot 105 g/m² voor de lade • 60 tot 163 g/m² bankpostpapier voor de handmatige invoer 	<ul style="list-style-type: none"> • 250 vel 75 g/m² bankpostpapier voor de lade • 1 vel voor handmatige invoer in de lade 1
	Legal	216 x 356 mm		
	Folio	216 x 330,2 mm		
	Oficio	216 x 343 mm		
	A4	210 x 297 mm		
	JIS B5	182 x 257 mm		
	ISO B5	176 x 250 mm		
	Executive	184 x 267 mm		
	A5	148 x 210 mm		
	A6	105 x 148 mm		
Enveloppen	Envelop B5	176 x 250 mm	75 tot 90 g/m ²	1 vel voor handmatige invoer in de lade 1
	Envelop Monarch	98,4 x 190,5 mm		
	Envelop COM-10	105 x 241 mm		
	Envelop DL	110 x 220 mm		
	Envelop C5	162 x 229 mm		
	Envelop C6	114 x 162 mm		
Transparanten	Letter, A4	Raadpleeg de sectie Normaal papier	138 tot 146 g/m ²	1 vel voor handmatige invoer in de lade 1
Etiketten	Letter, Legal, Folio, Oficio, A4, JIS B5, ISO B5, Executive, A5, A6	Raadpleeg de sectie Normaal papier	120 tot 150 g/m ²	1 vel voor handmatige invoer in de lade 1
Kaarten	Letter, Legal, Folio, Oficio, A4, JIS B5, ISO B5, Executive, A5, A6	Raadpleeg de sectie Normaal papier	60 tot 163 g/m ²	1 vel voor handmatige invoer in de lade 1
Minimaal formaat (aangepast)		76 x 127 mm	60 tot 163 g/m ² bankpostpapier	1 vel voor handmatige invoer in de lade 1
Maximaal formaat (aangepast)		215,9 x 356 mm		

a. Voor afdruk materiaal met een gewicht van meer dan 90 g/m² gebruikt u de handinvoer.

b. De maximale capaciteit verschilt afhankelijk van het gewicht en de dikte van het afdruk materiaal en afhankelijk van de omgevingsomstandigheden.



Opmerking

Voor dubbelzijdig afdrukken worden de formaten A4, Letter, Oficio, Legal, en Folio ondersteund.

Richtlijnen voor het kiezen en bewaren van afdrukmaterialen

Neem de volgende richtlijnen in acht wanneer u papier, enveloppen of andere afdrukmaterialen kiest:

- Gebruik alleen afdrukmaterialen die voldoen aan de specificaties in de volgende kolom.
- Als u probeert af te drukken op vochtig, gekruld, gekreukeld of gescheurd papier, kan dit papierstoringen en een slechte afdrukkwaliteit tot gevolg hebben.
- Voor een optimale afdrukkwaliteit, gebruikt u bij voorkeur hoogwaardig kopieerpapier speciaal voor laserprinters.
- Vermijd de volgende typen afdrukmateriaal:
 - papier met reliëf, perforaties of een oppervlak dat te ruw of te glad is,
 - wisbaar bankpostpapier,
 - kettingpapier,
 - synthetisch papier en warmtegevoelig papier,
 - zelfdoorschrijvend en calqueerpapier.
- Bij het gebruik van deze papiersoorten kan het papier vastlopen, kunnen er chemicaliën vrijkomen en kan de printer schade oplopen.
- Laat afdrukmaterialen in hun verpakking tot u ze gebruikt. Plaats de kartonnen dozen op pallets of in rekken, niet op de grond. Plaats geen zware voorwerpen bovenop het papier, ongeacht of het verpakt is of niet. Vermijd vocht of andere omstandigheden waardoor het papier kan gaan krullen of kreuken.
- Bewaar ongebruikt afdrukmateriaal bij een temperatuur tussen 15 °C en 30 °C. De relatieve luchtvochtigheid moet tussen 10% en 70% liggen.
- Bewaar onbedrukte afdrukmaterialen in een vochtbestendige verpakking, zoals een plastic doos of zak, om te vermijden dat het papier door vocht en stof wordt aangetast.
- Voer speciale typen afdrukmateriaal vel voor vel in via de handmatige invoer om te voorkomen dat deze vastlopen.
- U kunt voorkomen dat afdrukmaterialen, zoals transparanten en vellen met etiketten, aan elkaar blijven kleven door elk vel te verwijderen zodra het is afgedrukt.



Let op!

De bovenklep kan warm worden wanneer u achtereenvolgens 20 enveloppen bedrukt. Handel voorzichtig.

Richtlijnen voor speciale afdrukmaterialen

Type	Richtlijnen
Enveloppen	<ul style="list-style-type: none"> • Of enveloppen naar behoren worden bedrukt, is afhankelijk van de kwaliteit van de enveloppen. Houd bij de keuze van enveloppen rekening met de volgende factoren: <ul style="list-style-type: none"> - Gewicht: het enveloppapier mag niet meer dan 90 g/m² wegen, anders kunnen papierstoringen optreden. - Ontwerp: voordat u afdrukt, moeten de enveloppen plat liggen met een krul van minder dan 6 mm en mogen ze geen lucht bevatten. - Toestand: de enveloppen mogen niet gekreukt, gescheurd of anderszins beschadigd zijn. - Temperatuur: gebruik enveloppen die bestand zijn tegen de warmte en druk van de printer tijdens het afdrucken. • Gebruik alleen goed gevormde enveloppen met scherpe vouwen. • Gebruik geen afgestempelde enveloppen. • Gebruik geen enveloppen met sluithaakjes, knipsluitingen, vensters, gecoate binnenbekleding, zelfklevende sluiting of andere synthetische materialen. • Gebruik geen enveloppen van slechte kwaliteit of beschadigde exemplaren. • Controleer of de naad aan beide uiteinden van de envelop helemaal doorloopt tot in de hoek. <div style="text-align: center;"> <p>Aanvaard</p> <p>Onaanvaard</p> </div> <ul style="list-style-type: none"> • Enveloppen met een verwijderbare strip of met meer dan één zelfklevende vouwbare klep moeten van een kleefmiddel zijn voorzien dat compatibel is met de smelttemperatuur van de printer gedurende 0,1 seconde. Raadpleeg de specificaties van uw apparaat voor de smelttemperatuur (zie pagina 11.1). De extra kleppen en strips kunnen kreuken, scheuren en papierstoringen veroorzaken, en kunnen zelfs de fixeereenheid beschadigen. • Voor de beste afdrukkwaliteit moeten de marges minimaal 15 mm van de rand van de envelop blijven. • Druk niet af op de plaats waar de naden van de envelop samenkomen.

Type	Richtlijnen
Transparanten	<ul style="list-style-type: none"> • Gebruik alleen transparanten die bedoeld zijn voor gebruik in laserprinters om schade aan de printer te voorkomen. • De te gebruiken transparanten moeten bestand zijn tegen de smeltemperatuur van het apparaat. Raadpleeg de specificaties van uw apparaat voor de smeltemperatuur (zie pagina 11.1). • Leg ze op een vlak oppervlak nadat u ze uit de printer hebt gehaald. • Laat transparanten niet te lang in de papierlade liggen. Er kan zich dan stof en vuil op afzetten, wat leidt tot vlekken bij het afdrukken. • Let op dat u geen vingerafdrukken maakt. • Stel bedrukte transparanten niet langdurig bloot aan zonlicht om te voorkomen dat ze vervagen. • Zorg dat de transparanten niet gekreukeld of gekruld zijn en controleer ze op eventuele scheuren aan de randen.
Etiketten	<ul style="list-style-type: none"> • Gebruik alleen etiketten die bedoeld zijn voor gebruik in laserprinters om schade aan de printer te voorkomen. • Bij de keuze van etiketten dient u rekening te houden met de volgende factoren: <ul style="list-style-type: none"> - Kleefstoffen: de kleefstof moet bestand zijn tegen de smeltemperatuur van de printer van 180 °C. - Schikking: gebruik uitsluitend etiketten zonder ruimte ertussen. Etiketten kunnen loskomen van de vellen, waarbij de ruimte tussen de etiketten ernstige papierstoringen kan veroorzaken. - Krul: voordat u afdrukt, moeten de etiketten plat liggen met een krul van maximaal 13 mm in eender welke richting. - Toestand: gebruik geen etiketten die gekreukt zijn, blaasjes vertonen of loskomen van de achterzijde. • Let op dat er tussen de etiketten geen zelfklevend materiaal blootligt. Blootliggende delen kunnen ertoe leiden dat etiketten tijdens het afdrukken loskomen, waardoor het papier kan vastlopen. Blootliggende kleefstof kan de onderdelen van de printer beschadigen. • Voer een vel met etiketten niet meer dan één keer door de printer. De zelfklevende achterzijde van de etiketten is daar niet op berekend. • Gebruik geen etiketten die loskomen van de achterzijde, blaasjes vertonen of gekreukt of anderszins beschadigd zijn.

Type	Richtlijnen
Kaarten of materiaal van afwijkende grootte	<ul style="list-style-type: none"> • Druk niet af op afdruk materiaal dat minder dan 76 mm breed en 127 mm lang is. • Stel de marges in de softwaretoepassing in op ten minste 6,4 mm van de zijkanten van het afdruk materiaal.
Voorbedrukt papier	<ul style="list-style-type: none"> • Papier met briefhoofd moet bedrukt zijn met hittebestendige inkt die niet smelt, verdampt of gevaarlijke stoffen vrijgeeft wanneer deze gedurende 0,1 seconde wordt blootgesteld aan de smeltemperatuur van de printer. Raadpleeg de specificaties van uw apparaat voor de smeltemperatuur (zie pagina 11.1). • De inkt van het briefhoofd mag niet ontvlambaar zijn en mag de printerrollen niet aantasten. • Formulieren en papier met briefhoofd moeten in een vochtbestendige verpakking worden bewaard om aantasting tijdens de opslagperiode te vermijden. • Voordat u voorbedrukt papier plaatst, zoals formulieren of briefpapier, moet u controleren of de inkt op het papier droog is. Natte inkt kan tijdens het fixeerproces loskomen van het voorbedrukte papier en de afdrukkwaliteit verminderen.

Papier plaatsen

Plaats het afdruk materiaal dat u het meest gebruikt in lade 1. Lade 1 kan maximaal 250 vellen gewoon papier van 75 g/m² bevatten.

U kunt een optionele lade kopen (lade 2) en deze onder de standaardlade bevestigen om 250 extra vellen papier te plaatsen. Zie 7.1 voor bestelinformatie over een optionele lade.

De papierniveau-indicator aan de voorzijde van lade 1 en optionele lade 2 toont hoeveel papier er achterblijft in de lade. Als de lade leeg is, staat de indicator helemaal onderaan.

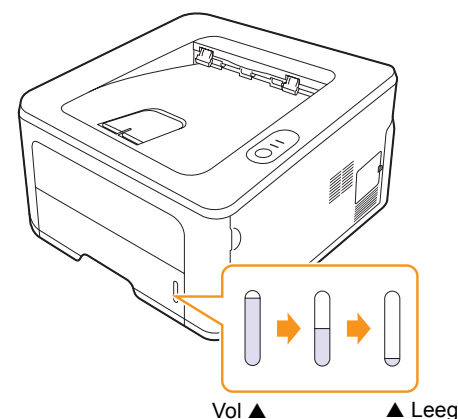

Gebruik van de standaardlade 1 of de optionele lade 2

Plaats het afdruk materiaal dat u het meest gebruikt in lade 1. Lade 1 kan maximaal 250 vellen gewoon papier van 75 g/m² bevatten.

U kunt een optionele lade kopen (lade 2) en deze onder lade 1 bevestigen om 250 extra vellen papier te plaatsen.

Om de lade bij te vullen, trekt u de lade open en plaatst u het papier met de te bedrukken kant omlaag in de lade.

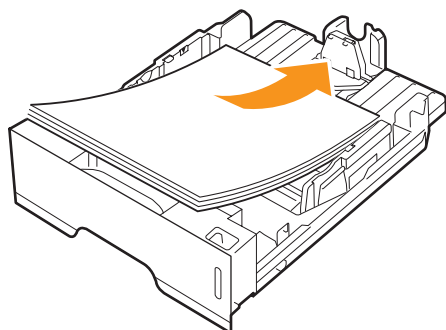

Papier met briefhoofd legt u met de bedrukte kant omlaag in de lade. De bovenrand van het vel met het logo moet tegen de voorkant van de lade liggen.



NB

- Als u bij de papierinvoer problemen ondervindt, voert u uw document vel voor vel in via de handmatige invoer.
- U kunt ook papier plaatsen waarop al is afgedrukt. Plaats het papier met de bedrukte zijde naar boven. De kant die naar de printer gericht is, mag niet gekruld zijn. Bij invoerproblemen draait u het papier 180 graden. De afdrুকwaliteit is hierbij niet gegarandeerd.

Het formaat van het papier in lade 1 wijzigen

Als u extra lang papier, bijvoorbeeld van het formaat Legal in de lade plaatst, moet u de papiergeleiders aanpassen om de papierlade te verlengen.

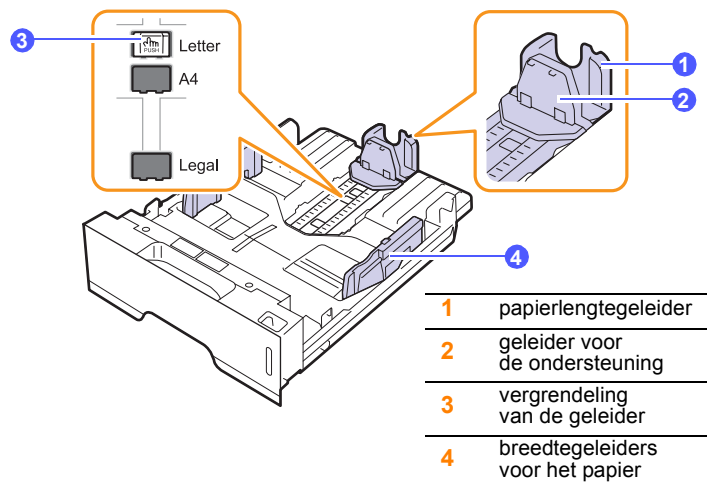

- 1 Houd de vergrendeling van de geleider ingedrukt en schuif de lengtegeleider tot in de gleuf voor het gewenste papierformaat.

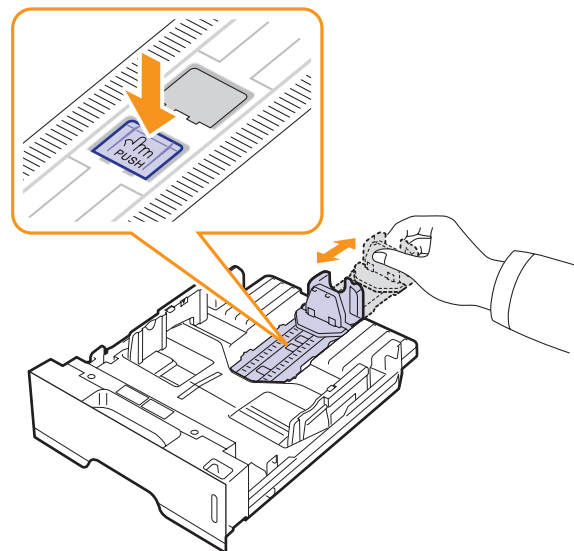

- 2 Nadat u het papier in de lade hebt geplaatst, stelt u de ondersteunende geleider zodanig in dat deze de stapel lichtjes raakt.

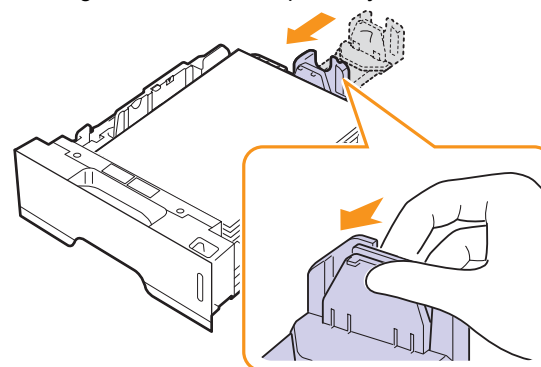

- 3 Houd de breedtegeleiders ingedrukt en schuif ze zachtjes tegen de stapel papier aan tot ze de zijkant van de stapel lichtjes raken.

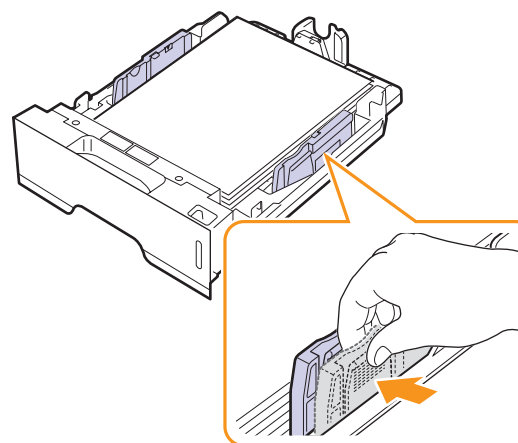



NB

- Druk de papierbreedtegeleider niet te hard tegen het afdrukmetaal, aangezien het afdrukmetaal hierdoor kan buigen.
- Als u de breedtegeleider niet aanpast, kan het papier vastlopen.

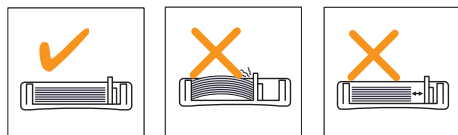

Handmatige invoer gebruiken

Als u Handmatige invoer selecteert voor de optie Invoer op het tabblad Papier, wanneer u afdrুকinstellingen wijzigt om een document af te drukken, kunt u het afdrukmetaal vel voor vel in de lade voor handmatige invoer plaatsen. Raadpleeg de sectie Software. Handmatige invoer is nuttig als u de afdrুকwaliteit van elke afgedrukte pagina wilt controleren.

Laad papier vel voor vel in de handmatige invoer, verzend afdrুকgegevens om de eerste pagina af te drukken, en druk op de toets **Annuleren** op het bedieningspaneel om elke volgende pagina af te drukken.

- 1 Open de handmatige invoer.

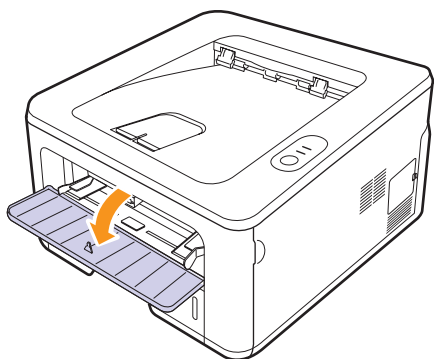

- 2 Plaats het papier met de te bedrukken zijde naar boven.

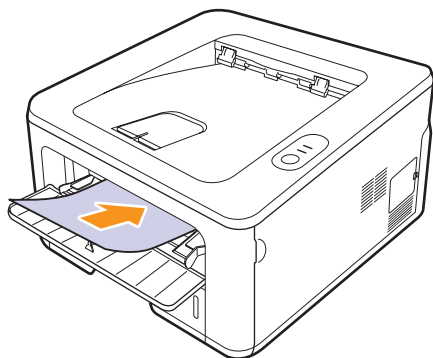

- 3 Pas de handmatige invoer met de papiergeleider aan de breedte van het papier aan. Oefen niet te veel druk uit. Het papier kan gaan plooiën waardoor een papierstoring ontstaat of het papier scheeftrekt.

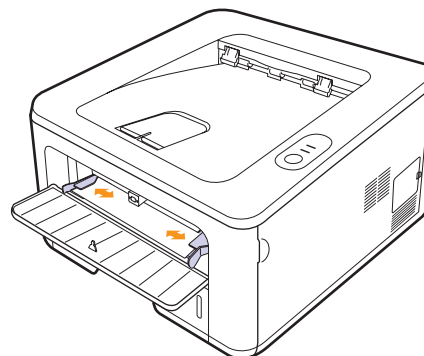

- 4 Wanneer u een document afdrুকt, stelt u de invoerlade in op Handmatige invoer en selecteert u het juiste papierformaat en de juiste papersoort in de softwaretoepassing. Raadpleeg de sectie Software.
- 5 Druk een document af.
- 6 Druk op de toets **Annuleren**.
De printer neemt het afdrুকmetaal op en drুক af.



Opmerking

Als u niet op de toets **Annuleren** drুকt, zal de printer na een pauze het afdrুকmetaal automatisch opnemen.

- 7 Plaats het volgende vel in de lade voor handmatige invoer en drুক op de toets **Annuleren**.
Herhaal deze stap voor elke pagina die moet worden afgedrukt.



Let op!

Als enveloppen of dik papier (163 g/m²) worden afgedrukt met vouwen, kreuken of dikke zwarte lijnen, opent u de achterklep en trekt u de geleider aan beide kanten omlaag. Houd de achterklep tijdens het afdrucken geopend.

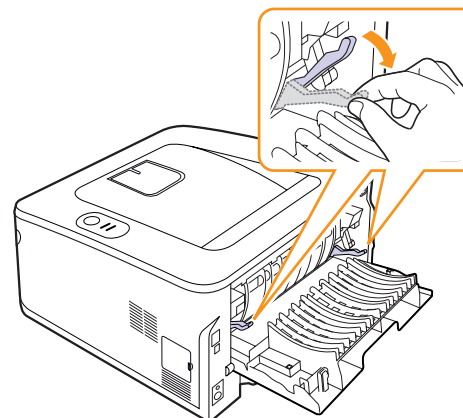

Afdrukken op een voorgeschreven papierformaat

Regio	Land	mm
Noord-Amerika	Verenigde Staten	101 x 152 (4" x 6")
Europa	Verenigd Koninkrijk	178 x 210
	Italië	152 x 197
	Oostenrijk	99 x 210
	Nederland	148 x 105
	Zwitserland	-
	Hongarije	100 x 203
	Polen	Min. 90 x 110
		Max. 200 x 215
	Slowakije	104 x 148
	Tsjechië	107 x 147
Slovenië	Recept 98 x 220	
	Verklaring arts 154 x 210	
GOS	Rusland	105 x 148,5
		125 x 176
Zuidoost-Azië	Singapore	141 x 218
	Filippijnen	182 x 257



Let op!

Het gebruik geen afdruk materiaal dat niet aan de mediaspecificaties in de handleiding voldoet. Hierdoor kan de printer beschadigd raken. Als u afdruk materiaal gebruikt dat aan de specificaties voldoet, moet u de juiste lade instellen in de printereigenschappen.

De uitvoerlocatie

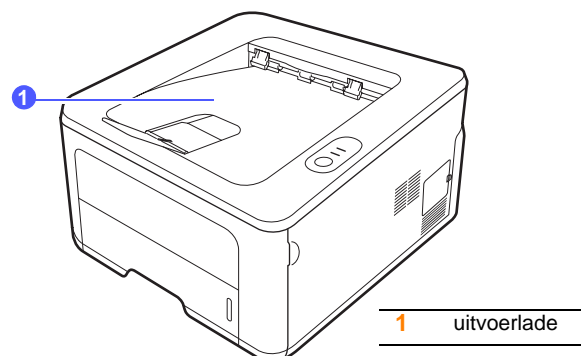

In de uitvoerlade worden de afdrukken met de bedrukte zijde omlaag gelegd in de volgorde waarin deze zijn afgedrukt.



NB

- Als u een groot aantal pagina's aan één stuk door afdrukt, kan het oppervlak van de uitvoerlade heet worden. Raak het oppervlak niet aan en houd kinderen uit de nabijheid van het oppervlak.
- De uitvoerlade kan maximaal 150 vellen gewoon papier van 75 g/m² bevatten. Verwijder de vellen zodat de lade niet overbeladen raakt.

6 Eenvoudige afdruktaken

In dit hoofdstuk worden de meest gangbare afdruktaken toegelicht.

In dit hoofdstuk treft u de volgende onderwerpen aan:

- **Een document afdrukken**
- **Een afdruktaak annuleren**

Een document afdrukken

Met deze printer kunt u vanuit verschillende Windows-, Macintosh- of Linux-toepassingen afdrukken. De exacte procedure kan per toepassing verschillen.

Raadpleeg de sectie Software voor meer informatie.

Een afdruktaak annuleren

Als de afdruktaak zich in een wachtrij of afdrukspooler bevindt, zoals de printergroep in Windows, verwijdert u deze als volgt:

- 1 Klik op de knop **Start** van Windows.
- 2 In Windows 2000 selecteert u **Instellingen** en vervolgens **Printers**.
In Windows XP (32/64 bit)/2003 selecteert u **Printers en faxapparaten**.
In Windows Vista selecteert u **Configuratiescherf** → **Hardware en geluiden** → **Printers**.
- 3 Dubbelklik op het pictogram **Samsung ML-2850 Series**.
- 4 Selecteer in het menu **Document** de optie **Annuleren**.



Opmerking

U kunt dit venster openen door rechtsonder op de taakbalk van Windows te dubbelklikken op het pictogram van de printer.

U kunt de huidige taak ook annuleren door op **Annuleren** te drukken op het bedieningspaneel van uw printer.

7 Verbruiksartikelen en toebehoren bestellen

In dit hoofdstuk krijgt u informatie over de tonercassette en toebehoren die leverbaar zijn voor de printer.

In dit hoofdstuk treft u de volgende onderwerpen aan:

- **Tonercassette**
- **Optie**
- **Aanschafmogelijkheden**

Tonercassette

Als de tonercassette leeg is, kunt u het volgende type tonercassette voor de printer bestellen:

Type	Rendement ^a	Onderdeelnummer
Standaardrendement	Ong. 2.000 pagina's	ML-D2850A
Hoog rendement	Ong. 5.000 pagina's	ML-D2850B

a. Gemiddeld rendement van een tonercassette, gemeten volgens ISO/IEC 19752.



Let op!

Wanneer u een nieuwe tonercassette of verbruiksartikelen aanschaft, dient u dit in hetzelfde land te doen als waar u het apparaat hebt aangeschaft. Anders zijn de tonercassette of verbruiksartikelen niet compatibel met het apparaat, omdat de configuratie van de tonercassette en verbruiksartikelen per land kunnen verschillen.

Optie

U kunt de volgende toebehoren aanschaffen en installeren voor de printers ML-2850D en ML-2851ND:

Optie	Beschrijving	Onderdeelnummer
Optionele lade	Als u vaak papier moet bijvullen, kunt u een extra lade voor 250 vellen bevestigen. U kunt documenten op verschillende formaten en typen afdrukmetaal afdrukken.	ML-S2850A
Geheugen DIMM	Hiermee breidt u het geheugen van de printer uit.	CLP-MEM301: 128 MB

Aanschafmogelijkheden

Als u door Samsung goedgekeurde verbruiksartikelen of toebehoren wilt bestellen, neemt u contact op met de plaatselijke Samsung-verkoper, de winkel waar u de printer hebt gekocht of surft u naar www.samsungprinter.com en selecteert u uw land/regio voor informatie over het bellen naar de technische ondersteuning.

8 Onderhoud

In dit hoofdstuk vindt u informatie over het onderhoud van de printer en tonercassette.

In dit hoofdstuk treft u de volgende onderwerpen aan:

- **De printer reinigen**
- **De tonercassette onderhouden**
- **Een configuratiepagina afdrukken**
- **Te onderhouden onderdelen**

De printer reinigen

Tijdens het afdrukken kunnen zich in de printer papierresten, toner en stof verzamelen. Dit kan op een gegeven moment problemen met de afdrukkwaliteit veroorzaken, zoals tonervlekken of vegen.



Let op!

- Als u de behuizing van de printer reinigt met reinigingsmiddelen die veel alcohol, oplosmiddel of andere sterke substanties bevatten, kan de behuizing verkleuren of barsten.
- Als er toner in het apparaat of in de directe omgeving ervan terecht is gekomen, raden wij u aan om dit te reinigen met een zachte, met water bevochtigde doek of tissue. Als u een stofzuiger gebruikt, wordt de toner de lucht ingeblazen. Dit kan schadelijk zijn voor uw gezondheid.

De buitenkant van de printer reinigen

Reinig de behuizing van de printer met een zachte, niet-pluizende doek. U kunt de doek enigszins bevochtigen met water, maar zorg ervoor dat er geen water op of in de printer druppelt.

De binnenkant van de printer reinigen

- 1 Zet de printer uit en trek de stekker uit het stopcontact. Wacht tot de printer is afgekoeld.
- 2 Open de klep aan de voorkant en verwijder de tonercassette. Plaats de cassette op een schoon, effen oppervlak.

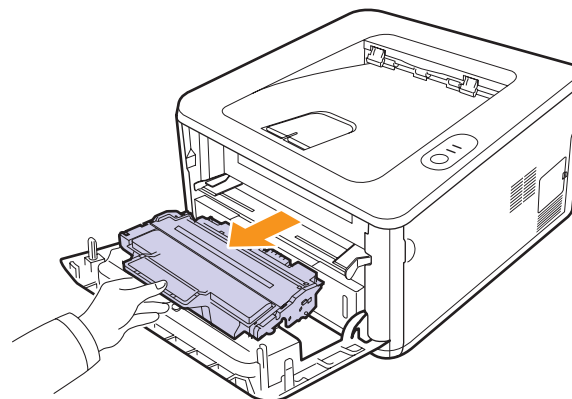

Let op!

- Om schade aan de tonercassette te voorkomen, moet u ervoor zorgen dat deze niet langer dan enkele minuten wordt blootgesteld aan licht. Bedek de tonercassette indien nodig met een stuk papier.
 - Raak de groene onderkant van de tonercassette niet aan. Gebruik de hendel op de cassette en vermijd zo dat u dit gebied aanraakt.
- 3 Verwijder met een droge, niet-pluizende doek eventueel stof en gemorste toner in en rond de ruimte voor de tonercassette.

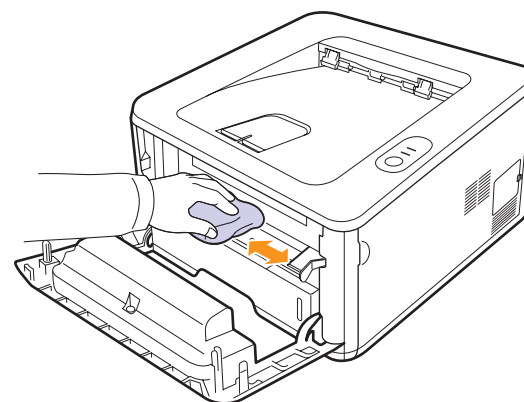

Let op!

Zorg dat u bij het reinigen van de binnenzijde van de printer niet te diep in de printer grijpt. Het fixeergeedeelte kan heet zijn.

- 4 Wrijf de lange glazen strook (LSU) in de bovenzijde van de cassette voorzichtig schoon en controleer op vuil of stof.

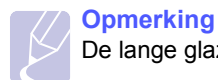
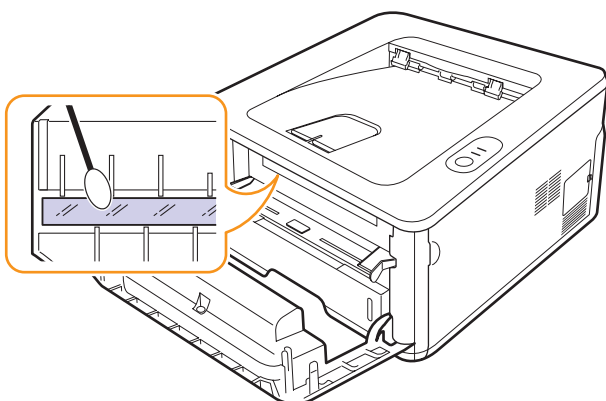

Opmerking

De lange glazen strook is lastig te vinden.

- 5 Houd de cassette vast aan de handgreep en schuif de cassette langzaam in de opening van de printer.

Uitsteeksels aan de zijkanten van de cassette en corresponderende groeven in de printer voeren de cassette naar de juiste positie totdat deze volledig op haar plaats klikt.

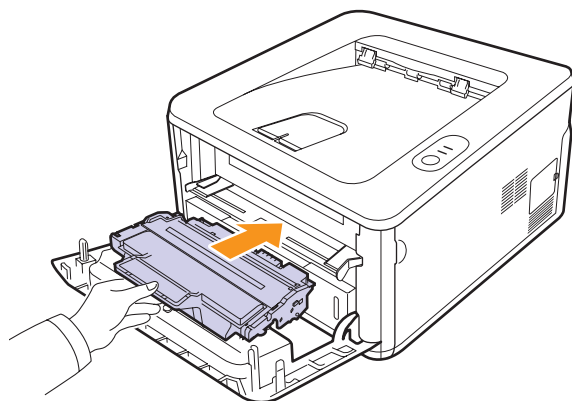

- 6 Sluit de klep aan de voorzijde. Controleer of de klep goed dicht is.
7 Steek het netsnoer in het stopcontact en zet de printer aan.

De tonercassette onderhouden

Tonercassette bewaren

Neem de volgende richtlijnen in acht voor een optimaal resultaat:

- Haal de tonercassette pas uit de verpakking op het moment dat u deze gaat gebruiken.
- Vul de tonercassette niet bij. De printergarantie dekt geen schade die wordt veroorzaakt door het gebruik van een bijgevoelde cassette.
- Bewaar tonercassettes in dezelfde ruimte als de printer.
- Om schade aan de tonercassette te voorkomen, moet u ervoor zorgen dat deze niet langer dan enkele minuten wordt blootgesteld aan licht.

Verwachte levensduur van de cassette

De gebruiksduur van de tonercassette hangt af van de hoeveelheid toner die tijdens het afdrucken wordt gebruikt. In de praktijk kan het aantal pagina's variëren afhankelijk van de afdrukdichtheid, de omgevingsomstandigheden, het interval tussen verschillende afdrucken en het type en formaat van het afdrukmateriaal. Als u bijvoorbeeld veel afbeeldingen afdrukt, moet de tonercassette vaker worden vervangen.

Toner in de tonercassette opnieuw verdelen

Wanneer de tonercassette bijna leeg is:

- Verschijnen er witte strepen en lichtere gebieden op de afdruk.
- Verschijnt het programmavenster Smart Panel op de computer.
- Knippert de **Fout**-LED rood.

In dat geval kunt u de afdrukkwaliteit tijdelijk verbeteren door de resterende toner in de tonercassette opnieuw te verdelen. Soms blijven die witte strepen of lichtere gebieden voorkomen, ook nadat de toner opnieuw is verdeeld.

- 1 Open de voorklep.
- 2 Verwijder de tonercassette.

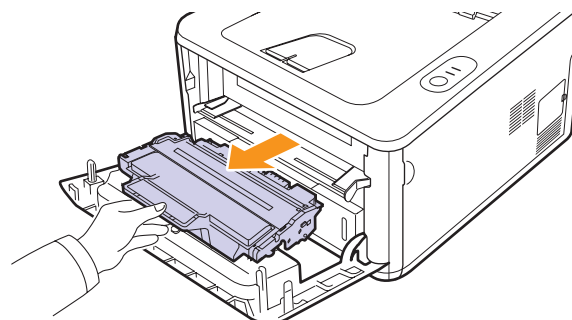

**Let op!**

- Grijp niet te diep in de printer. Het fixeergedeelte kan heet zijn.
- Om schade aan de tonercassette te voorkomen, moet u ervoor zorgen dat deze niet langer dan enkele minuten wordt blootgesteld aan licht. Bedek de tonercassette indien nodig met een stuk papier.
- Raak de groene onderkant van de tonercassette niet aan. Gebruik de hendel op de cassette en vermijd zo dat u dit gebied aanraakt.

- 3 Schud de cassette 5 tot 6 keer grondig heen en weer om de toner in de cassette gelijkmatig te verdelen.

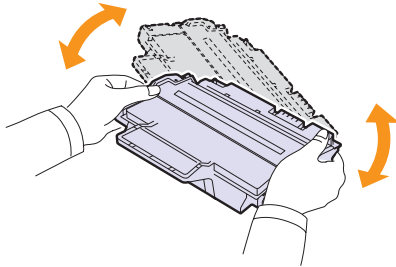
**Let op!**

Krijgt u per ongeluk toner op uw kleding, veeg deze dan weg met een droge doek en was het kledingstuk in koud water. De toner hecht zich aan de stof als u warm water gebruikt.

- 4 Houd de cassette vast aan de handgreep en schuif de cassette langzaam in de opening van de printer.

Uitsteeksels aan de zijkanten van de cassette en corresponderende groeven in de printer voeren de cassette naar de juiste positie totdat deze volledig op haar plaats klikt.

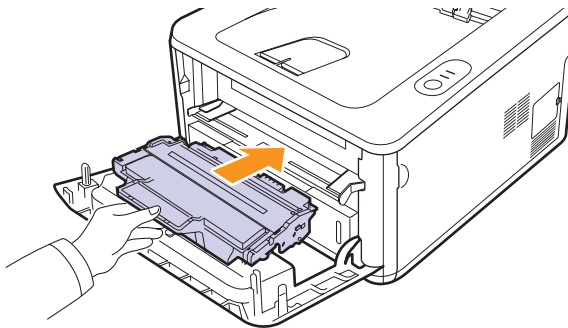

- 5 Sluit de klep aan de voorzijde. Controleer of de klep goed dicht is.

**Opmerking**

Zie pagina 8.4 als de tonercassette op dit moment moet worden vervangen.

De tonercassette vervangen

Als de tonercassette helemaal leeg is of het einde van de levensduur heeft bereikt:

- Stopt de printer met afdrucken.
- Verschijnt het programmavenster Smart Panel op de computer.
- Knippert de **Fout**-LED rood

Dit betekent dat de tonercassette moet worden vervangen. Ga naar pagina 7.1 voor bestelinformatie.

- 1 Open de voorklep.
- 2 Haal de oude tonercassette eruit.

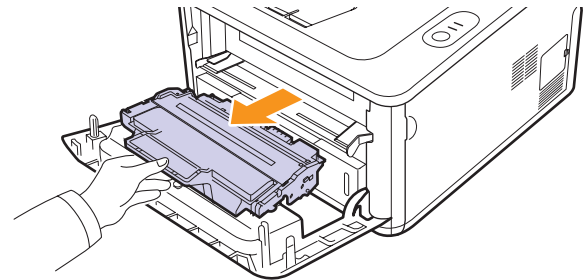

- 3 Haal de nieuwe tonercassette uit de verpakking.

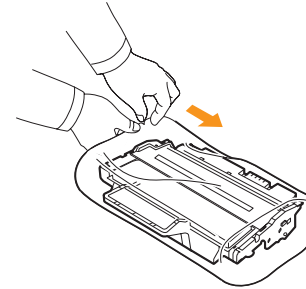
**Let op!**

Gebruik geen scherpe voorwerpen, zoals een mes of een schaar, om de verpakking van de toner te openen. Hierdoor zou u de drum van de cassette kunnen beschadigen.

- 4 Schud de cassette 5 tot 6 keer grondig heen en weer om de toner in de cassette gelijkmatig te verdelen.

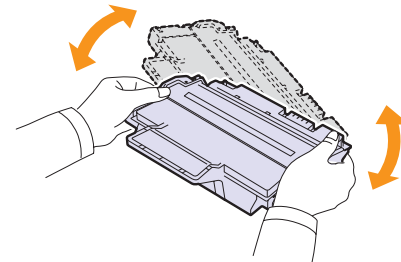

Schud de cassette grondig heen en weer om er zo veel mogelijk afdrucken uit te halen.

- 5 Verwijder het papier rond de tonercassette door de tape te verwijderen.

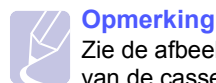
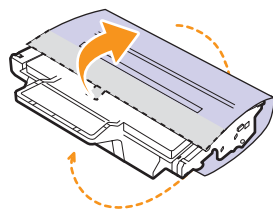

Opmerking

Zie de afbeeldingen met instructies op de verpakking van de cassette.



Let op!

- Krijgt u per ongeluk toner op uw kleding, veeg deze dan weg met een droge doek en was het kledingstuk in koud water. De toner hecht zich aan de stof als u warm water gebruikt.
- Om schade aan de tonercassette te voorkomen, moet u ervoor zorgen dat deze niet langer dan enkele minuten wordt blootgesteld aan licht. Bedek de tonercassette indien nodig met een stuk papier.
- Raak de groene onderkant van de tonercassette niet aan. Gebruik de hendel op de cassette en vermijd zo dat u dit gebied aanraakt.

- 6 Houd de cassette vast aan de handgreep en schuif de cassette langzaam in de opening van de printer.

Uitsteeksels aan de zijkanten van de cassette en corresponderende groeven in de printer voeren de cassette naar de juiste positie totdat deze volledig op haar plaats klikt.

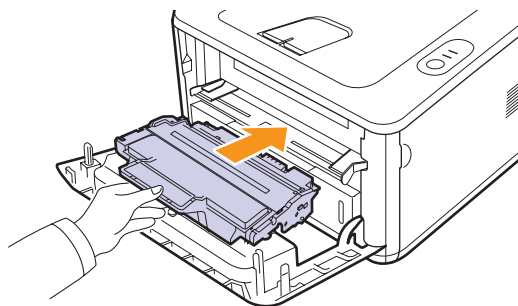

- 7 Sluit de klep aan de voorzijde. Controleer of de klep goed dicht is.

Een configuratiepagina afdrukken

U kunt een configuratiepagina afdrukken om de huidige printerinstellingen te bekijken of problemen met de printer op te lossen.

Houd de toets **Annuleren** ongeveer vijf seconden ingedrukt.

De configuratiepagina wordt afgedrukt.

Te onderhouden onderdelen

Om kwaliteits- en doorvoerproblemen als gevolg van versleten onderdelen te vermijden en ervoor te zorgen dat uw apparaat goed blijft presteren, moeten de volgende onderdelen worden vervangen om de zoveel pagina's of wanneer de levensduur van het onderdeel verstreken is.

Items	Aantal afdrukken (gemiddeld)
Transportrol	Circa 50.000 pagina's
Fixeereenheid	Circa 50.000 pagina's
Opneemrol	Circa 50.000 pagina's

Samsung raadt u aan om het onderhoud te laten uitvoeren door een erkende hersteldienst, door de dealer of de winkel waar u uw printer hebt aangekocht.

De vervanging van onderdelen waarvan de gebruiksduur verstreken is, valt niet onder de garantie.

9 Problemen oplossen

Dit hoofdstuk biedt nuttige informatie over wat u moet doen als er tijdens het gebruik van uw printer een fout optreedt.

In dit hoofdstuk treft u de volgende onderwerpen aan:

- **Vastgelopen papier verwijderen**
- **Checklist voor het oplossen van problemen**
- **Algemene afdrukproblemen oplossen**
- **Problemen met de afdrukkwaliteit oplossen**
- **Algemene Windows-problemen**
- **Algemene PostScript-problemen**
- **Algemene Linux-problemen**
- **Algemene Macintosh-problemen**

Vastgelopen papier verwijderen



Opmerking

Als u vastgelopen papier verwijdert, trekt u het papier indien mogelijk altijd in de richting waarin het normaal beweegt, zodat u geen interne onderdelen beschadigt. Trek altijd stevig en gelijkmatig. Ruk niet aan het papier. Als het papier scheurt, verwijder dan alle stukjes papier om te vermijden dat het papier opnieuw vastloopt.

Als het papier vastloopt, licht de **Fout**-LED oranje op. Open en sluit de voorklep. Het vastgelopen papier komt automatisch uit de printer.

In het papierinvoergebied

In lade 1

- 1 Trek lade 1 open.

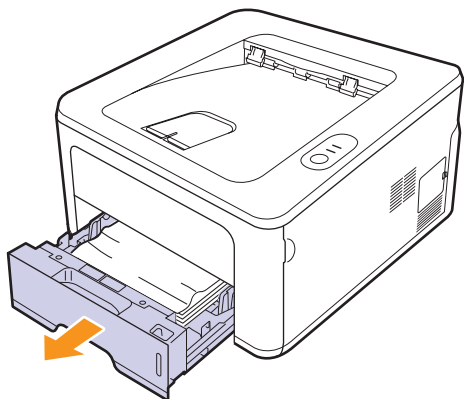

- 2 Verwijder het vastgelopen papier door het voorzichtig en recht naar buiten te trekken. Zorg dat alle vellen mooi recht in lade 1 liggen.

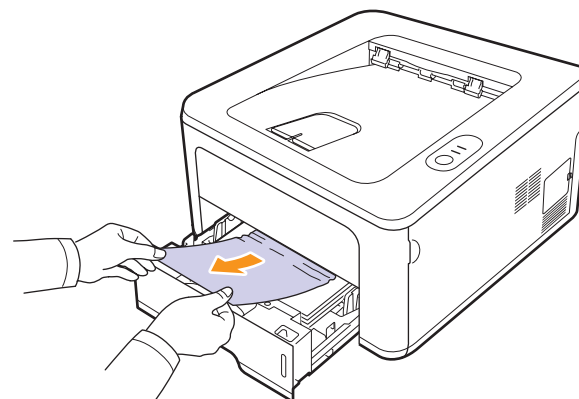

Als het papier niet beweegt wanneer u eraan trekt, of als er geen papier te zien is in dit deel van de printer, controleert u de fixeereenheid rond de **tonercassette**. Zie pagina 9.2.

- 3 Schuif lade 1 in de printer totdat deze op haar plaats klikt. De printer gaat automatisch door met afdrucken.

In de optionele lade 2

- 1 Trek optionele lade 2 open.
- 2 Verwijder het vastgelopen papier uit de printer.

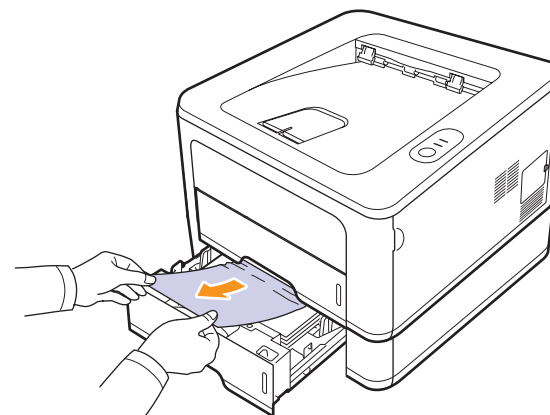

Stop als het papier niet beweegt wanneer u eraan trekt of als u het papier niet kunt zien in dit deel van de printer, en ga door met stap 3.

- 3 Trek lade 1 half open.

- 4 Trek het papier voorzichtig naar boven en haal het eruit.

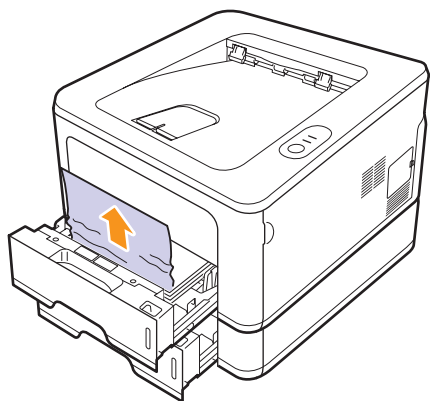

- 5 Steek de lades terug in de printer. De printer gaat automatisch door met afdrucken.

In de lade voor handinvoer

- 1 Verwijder het vastgelopen papier uit de printer.

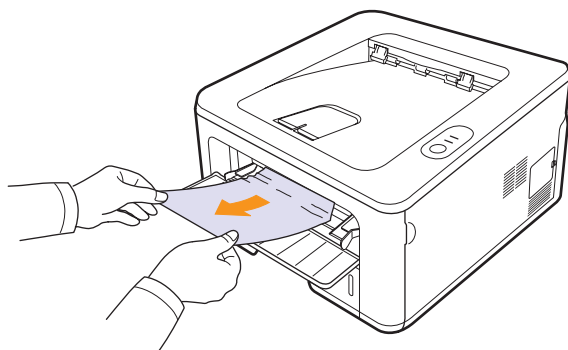

- 2 Open de klep aan de voorzijde en sluit deze weer.
3 Plaats een vel papier in de lade voor handmatige invoer, waarna de printer doorgaat met afdrucken.

Rond de tonercassette



Opmerking

Het gebied rond de fixeereenheid is heet. Wees voorzichtig wanneer u papier uit de printer verwijdert.

- 1 Open de klep aan de voorzijde en verwijder de **tonercassette**.

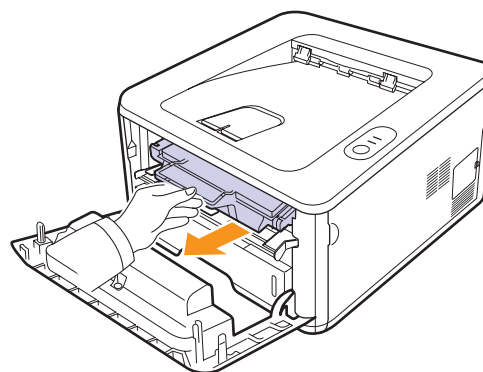

- 2 Verwijder het vastgelopen papier door het voorzichtig en recht naar buiten te trekken.

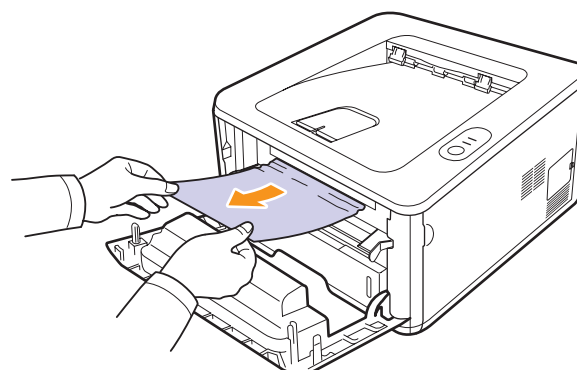

- 3 Plaats de tonercassette terug en sluit de klep aan de voorzijde. De printer gaat automatisch door met afdrucken.

In het papieruitvoer gebied

- 1 Open de klep aan de voorzijde en sluit deze weer. Het vastgelopen papier komt automatisch uit de printer.
- 2 Trek het papier voorzichtig uit de uitvoerlade.

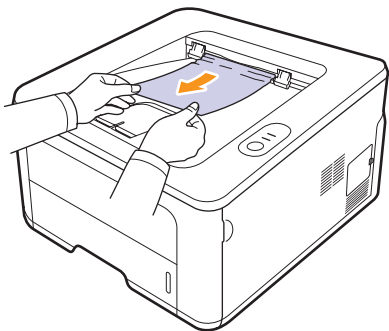

Stop als u het vastgelopen papier niet kunt zien of als u weerstand ondervindt wanneer u eraan trekt, en ga door met de volgende stap.

- 3 Open de achterklep.
- 4 Duw de achterste geleider aan beide zijden naar beneden en verwijder het papier. Breng de achterste geleider terug in zijn oorspronkelijke positie.

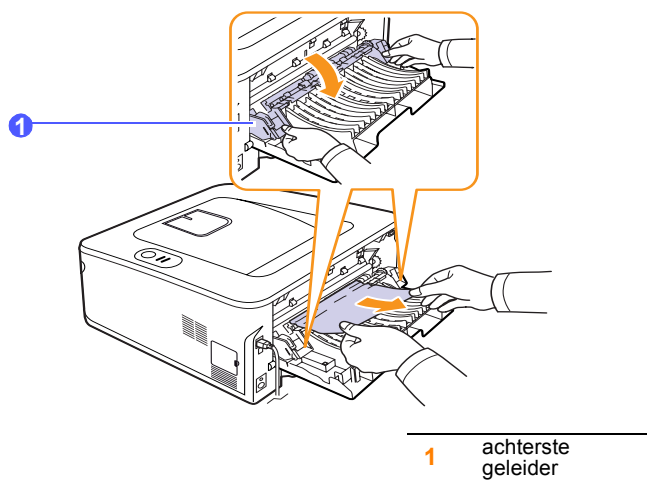

- 5 Sluit de achterklep. De printer gaat automatisch door met afdrucken.

Rond de duplex-eenheid

Als de duplex-eenheid niet op de juiste manier wordt teruggeplaatst, kan er zich een papierstoring voordoen. Zorg ervoor dat de duplex-eenheid op de juiste manier wordt geplaatst.

Duplex papierstoring 0

- 1 Trek de duplex-eenheid uit de printer.

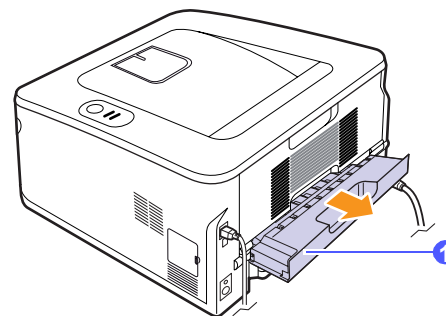

1 duplex-eenheid

- 2 Verwijder het vastgelopen papier uit de duplexeenheid.

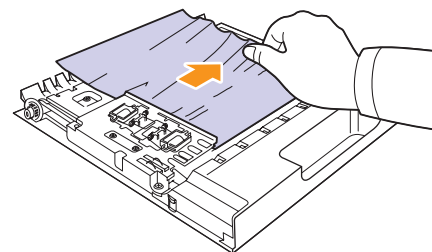

Wanneer het papier er via de duplexeenheid niet uitkomt, verwijder dan het papier via de onderkant van de printer.

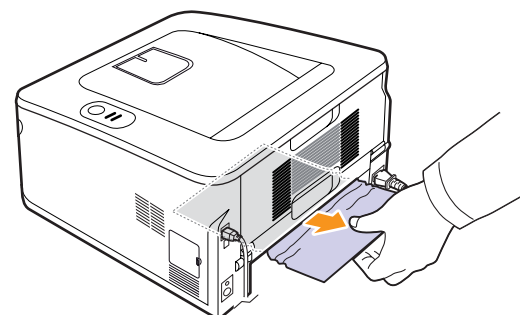

Duplex papierstoring 1

- 1 Open de achterklep.
- 2 Duw de achterste geleider aan beide zijden naar beneden en verwijder het papier. Breng de achterste geleider terug in zijn oorspronkelijke positie.

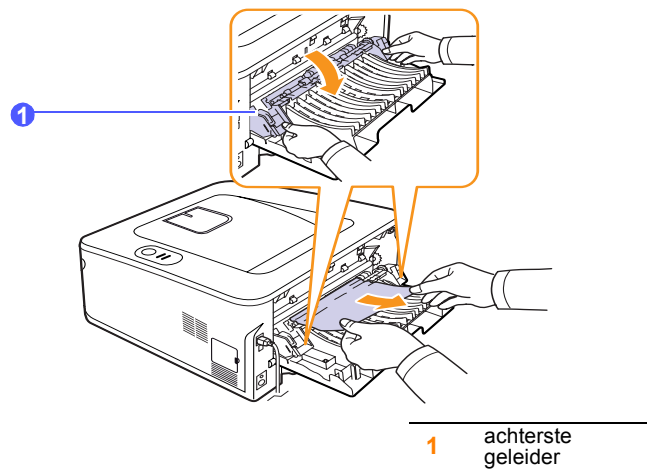

- 3 Sluit de achterklep. De printer gaat automatisch door met afdrukken.

Tips om papierstoringen te vermijden

U kunt de meeste papierstoringen vermijden door het juiste type afdruk materiaal te gebruiken. Als het papier toch vastloopt, volgt u de stappen zoals genoemd in 9.1.

- Volg de stappen op 5.5. Zorg ervoor dat de verstelbare geleiders correct zijn ingesteld.
- Plaats niet te veel papier in de lade. Zorg ervoor dat de papierstapel onder de maximummarkering aan de binnenzijde van de lade blijft.
- Verwijder geen papier uit de lade tijdens het afdrukken.
- Buig het papier, waai het uit en maak er een rechte stapel van voordat u het in de lade plaatst.
- Gebruik geen gekreukt, vochtig of sterk gekruld papier.
- Plaats geen verschillende soorten papier in een lade.
- Gebruik alleen aanbevolen afdrukmaterialen. Zie 5.1.
- Zorg ervoor dat het papier in de lade ligt met de te bedrukken zijde naar onder of in de lade voor handinvoer met de te bedrukken zijde naar boven.
- Als A5-papier regelmatig vastloopt, kunt u het volgende doen:

Plaats het papier in de lade met de langste zijde evenwijdig met de voorkant van de lade.

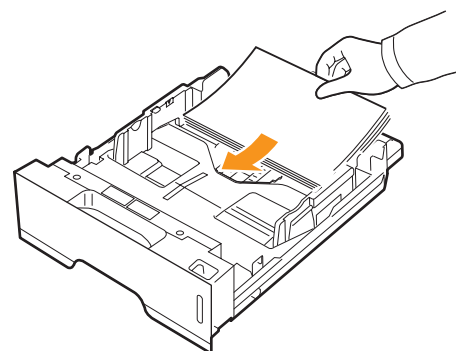

Stel in het venster met de printereigenschappen de afdrukstand in op 90 graden gedraaid. Raadpleeg de sectie Software.

Checklist voor het oplossen van problemen

Als de printer niet naar behoren werkt, raadpleegt u de volgende checklist. Als de printer ergens blijft haperen, volgt u de suggesties om het probleem op te lossen.

Probleem	Remedie
Controleer of de LED Online op het bedieningspaneel groen oplicht.	<ul style="list-style-type: none"> Als de Online-LED uit is, controleert u of het netsnoer aangesloten is. Controleer de aan/uit-schakelaar. Controleer de stroombron door de stekker van het netsnoer in een ander stopcontact te steken.
Druk een testpagina af om te controleren of de printer op de juiste wijze papier invoert. Zie pagina 2.1.	<ul style="list-style-type: none"> Als de testpagina niet wordt afgedrukt, controleer dan of er voldoende papier in de lade is. Zie pagina 9.1 als het papier in de printer vastloopt.
Controleer of de testpagina op de juiste wijze is afgedrukt.	Zie pagina 9.7 als er een probleem is met de afdrukkwaliteit.
Druk vanuit een softwaretoepassing een kort document af om te controleren of de printer goed zijn aangesloten en op de juiste wijze communiceren.	<ul style="list-style-type: none"> Als de pagina niet wordt afgedrukt, controleert u de kabelverbinding tussen de printer en de computer. Controleer de afdrukwachtrij of de afdrukspooler om na te gaan of het afdrucken is onderbroken. Controleer de softwaretoepassing om na te gaan of u het juiste printerstuurprogramma en de juiste communicatiepoort gebruikt. Zie pagina 9.5 als het afdrucken van de pagina wordt onderbroken.
Raadpleeg de volgende secties omtrent probleemoplossing als u het printerprobleem niet kunt oplossen aan de hand van de checklist.	<ul style="list-style-type: none"> “Informatie over de LED’s” op pagina 1.3. “Algemene afdrukproblemen oplossen” op pagina 9.5. “Algemene Windows-problemen” op pagina 9.10. “Algemene PostScript-problemen” op pagina 9.10. “Algemene Linux-problemen” op pagina 9.11. “Algemene Macintosh-problemen” op pagina 9.11.

Algemene afdrukproblemen oplossen

Als er een probleem is met de werking van uw printer, raadpleegt u de tabel met voorgestelde oplossingen.

Probleem	Mogelijke oorzaak	Remedie
De printer drukt niet af.	De printer krijgt geen stroom.	Controleer of het netsnoer is aangesloten. Controleer de aan/uit-schakelaar en het stopcontact.
	De printer is niet ingesteld als standaardprinter.	Selecteer Samsung ML-2850 Series of Samsung ML-2850 Series PS als uw standaardprinter.
	De klep van de printer is niet gesloten.	Sluit de klep van de printer.
	Er is een papierstoring opgetreden.	Verwijder het vastgelopen papier. Zie pagina 9.1.
	De papierlade is leeg.	Plaats papier. Zie pagina 5.4.
	Er is geen tonercassette geplaatst.	Plaats een tonercassette.
	Mogelijk bevindt de printer zich in de handmatige-invoermodus en is het papier op.	Laad papier in de lade voor handmatige invoer en druk op de toets Annuleren op het bedieningspaneel.
	De verbindingskabel tussen de computer en de printer is niet juist aangesloten.	Maak de kabel los en sluit deze opnieuw aan.
	De verbindingskabel tussen de computer en de printer is mogelijk defect.	Sluit de kabel indien mogelijk aan op een andere computer die behoorlijk werkt en probeer een document af te drukken. U kunt ook proberen om een andere kabel te gebruiken.
	De poortinstelling is niet juist.	Controleer de printerinstellingen in Windows om vast te stellen of de afdrukaak naar de juiste poort wordt gestuurd. Als uw computer meer dan een poort heeft, controleert u of de printer op de juiste poort is aangesloten.

Probleem	Mogelijke oorzaak	Remedie
De printer drukt niet af. (vervolg)	De printer is mogelijk verkeerd geconfigureerd.	Controleer de printereigenschappen om na te gaan of alle afdrুকinstellingen correct zijn.
	Mogelijk is het printerstuurprogramma niet goed geïnstalleerd.	Installeer het printerstuurprogramma opnieuw. Raadpleeg de sectie Software. Probeer een testpagina af te drukken.
	De printer werkt niet naar behoren.	Controleer de LED's op het bedieningspaneel om na te gaan of de printer een systeemfout aangeeft.
De printer selecteert afdruk-materiaal uit de verkeerde lade.	Mogelijk is in de printereigenschappen de verkeerde invoerlade geselecteerd.	In veel softwaretoepassingen kunt u de papierbron instellen op het tabblad Papier onder printereigenschappen. Selecteer de juiste lade. Raadpleeg de sectie Software.
Er wordt geen papier in de printer ingevoerd.	Het papier is niet goed in de lade gelegd.	Verwijder het papier en plaats het op de juiste manier in de lade. Controleer of de verstelbare geleiders juist zijn ingesteld.
	Er ligt te veel papier in de lade.	Verwijder het teveel aan papier.
	Het papier is te dik.	Gebruik alleen papier dat aan de specificaties van de printer voldoet.
De afdrुकtaak wordt uiterst traag afgedrukt.	Mogelijk is de afdrुकtaak zeer complex. Mogelijk heeft de computer te weinig geheugen.	Maak de pagina('s) minder complex of wijzig de instellingen voor de afdrुकkwaliteit. Verlaag de resolutie om de instellingen voor de afdrुकkwaliteit te wijzigen. Als u de resolutie hebt ingesteld op 1.200 dpi (best) , wijzigt u deze in 600 dpi (normaal) . Raadpleeg de sectie Software. Stel de poort in op de USB- of netwerkpoort om de afdrुकnelheid te verhogen. Uw printer drukt papier van A4-formaat en Letter-formaat af met een snelheid van 28 respectievelijk 30 ppm. Vereenvoudig de lay-out van de pagina en verwijder onnodige afbeeldingen uit het document.



Probleem	Mogelijke oorzaak	Remedie
De helft van de pagina is leeg.	De lay-out van de pagina is te complex.	Vereenvoudig de lay-out van de pagina en verwijder onnodige afbeeldingen uit het document.
	Mogelijk is de afdrुकstand verkeerd ingesteld.	Wijzig de afdrुकstand in het desbetreffende programma. Raadpleeg de sectie Software.
	Het ingestelde papierformaat stemt niet overeen met het formaat van het papier in de lade.	Controleer of het papierformaat dat is ingesteld in het printerstuurprogramma overeenstemt met het papier in de papierlade. Controleer of het papierformaat dat is ingesteld in het printerstuurprogramma overeenstemt met het papier dat is geselecteerd in het programma dat u gebruikt.
Het papier blijft vastlopen.	Er ligt te veel papier in de lade.	Verwijder het teveel aan papier. Gebruik de handmatige invoer om op speciaal afdrुकmateriaal af te drukken.
	U gebruikt een verkeerde papersoort.	Gebruik alleen papier dat aan de specificaties van de printer voldoet. Gebruik de handmatige invoer om op speciaal afdrुकmateriaal af te drukken.
	Mogelijk zitten er materiaalresten in de printer.	Open de voorklep en verwijder de resten.
De printer drukt af, maar de tekst is verkeerd, vervormd of onvolledig.	De printerkabel zit los of is defect.	Maak de printerkabel los en sluit deze vervolgens weer aan. Druk een document af dat u eerder wel correct hebt kunnen afdrucken. Sluit indien mogelijk de kabel en de printer op een andere computer aan en druk vervolgens een document af waarvan u weet dat het behoorlijk wordt afgedrukt. Als dit alles niet helpt, sluit u een nieuwe printerkabel aan.
	Het verkeerde printerstuurprogramma is geselecteerd.	Controleer in het printerselectiemenu van de toepassing of uw printer is geselecteerd.
	Het programma werkt niet naar behoren.	Probeer een document af te drukken vanuit een ander programma.



Probleem	Mogelijke oorzaak	Remedie
De printer drukt af, maar de tekst is verkeerd, vervormd of onvolledig. (vervolg)	Als u in een DOS-omgeving werkt, is het mogelijk dat het lettertype voor uw apparaat verkeerd is ingesteld.	Wijzig de lettertype-instelling. Zie pagina 1.6.
Er worden blanco pagina's "afgedrukt".	De tonercassette is leeg of beschadigd.	Verdeel de toner in de tonercassette. Zie pagina 8.2. Vervang indien nodig de tonercassette. Zie pagina 8.3.
	Mogelijk bevat het bestand blanco pagina's.	Controleer of het bestand blanco pagina's bevat.
	Mogelijk is een onderdeel van het apparaat defect (bijv. de controller of het moederbord).	Neem contact op met de onderhoudsdienst.
Bij Adobe Illustrator worden de afbeeldingen niet goed afgedrukt.	De instelling in het programma is niet correct.	Selecteer Downloaden als bitmap in het venster Geavanceerde opties van de grafische eigenschappen. Druk het document nogmaals af.
De printer drukt het PDF-bestand niet goed af. Sommige delen van afbeeldingen, tekst of illustraties ontbreken.	Incompatibiliteit tussen het PDF-bestand en de Acrobat-producten.	Mogelijk kunt u het probleem oplossen door het PDF-bestand af te drukken als afbeelding. Schakel Afdrukken als afbeelding uit de afdrukopties van Acrobat in. Opmerking: een PDF-bestand als afbeelding afdrukken neemt meer tijd in beslag.

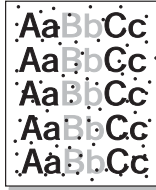
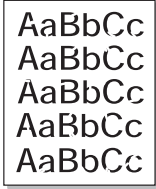

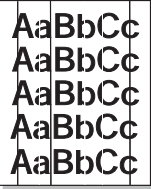
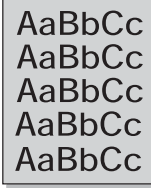

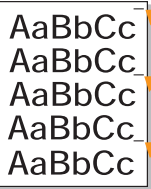
Problemen met de afdrukkwaliteit oplossen

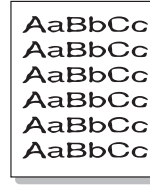
Als er vuil in de printer zit of als papier verkeerd is geplaatst, kan dit de afdrukkwaliteit negatief beïnvloeden. Zie de onderstaande tabel om de problemen op te lossen.

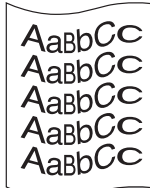
Probleem	Remedie
Lichte of vage afdrukken 	<p>Als u een verticale witte strook of vaag gedeelte op de afdruk ziet:</p> <ul style="list-style-type: none"> De tonercassette is bijna leeg. Door de resterende toner over de cassette te verdelen, kunt u er waarschijnlijk nog een aantal afdrukken mee maken. Zie pagina 8.2. Als dit niet helpt, moet u een nieuwe tonercassette plaatsen. Mogelijk voldoet het papier niet aan de papierspecificaties (het is bijvoorbeeld te vochtig of te ruw). Zie pagina 5.3. Als de hele pagina te licht is, is de resolutie te laag ingesteld of is de tonerbesparingsmodus ingeschakeld. Pas de afdrukresolutie en de tonerbesparingsmodus in de printereigenschappen aan. Raadpleeg de sectie Software. Als de afgedrukte pagina zowel vage gebieden als vegen bevat, kan dit erop wijzen dat de printer moet worden gereinigd. Zie pagina 8.1. Mogelijk is het oppervlak van de laserscanner vuil. Reinig de laserscanner. Zie pagina 8.2.
Tonervlekken 	<ul style="list-style-type: none"> Mogelijk voldoet het papier niet aan de specificaties (het is bijvoorbeeld te vochtig of te ruw). Zie pagina 5.3. Mogelijk is de transportrol of het papierpad vuil. Zie pagina 8.1.
Onregelmatigheden 	<p>Als de pagina op willekeurige plaatsen doorgaans ronde, vage gebieden bevat:</p> <ul style="list-style-type: none"> Er zit mogelijk een slecht vel tussen het papier. Druk het document opnieuw af. Het vochtgehalte van het papier is niet op alle plaatsen gelijk of het papier bevat vochtplekken. Probeer papier van een ander merk. Zie pagina 5.3. Een hele partij papier is niet in orde. Problemen tijdens de productie kunnen ertoe leiden dat sommige delen toner afstoten. Probeer een ander soort of merk papier. Mogelijk is de tonercassette defect. Zie "Verticaal terugkerende afwijkingen" in de volgende kolom. Als na deze stappen het probleem niet is opgelost, neem dan contact op met de onderhoudsdienst.

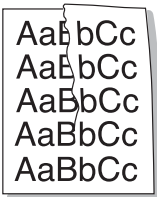
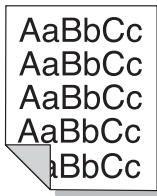
Probleem	Remedie
Verticale strepen 	<p>Als de pagina zwarte, verticale strepen vertoont:</p> <ul style="list-style-type: none"> • Er zit waarschijnlijk een kras op de lichtgevoelige drum in de tonercassette. Plaats een nieuwe tonercassette. Zie pagina 8.3. <p>Als de pagina witte verticale strepen vertoont:</p> <ul style="list-style-type: none"> • Het oppervlak van de laserscanner in de printer is eventueel vuil. Reinig de laserscanner. Zie pagina 8.2.
Grijze achtergrond 	<p>Als er te veel achtergrondschaduw is, kunt u dit probleem mogelijk oplossen via onderstaande procedures.</p> <ul style="list-style-type: none"> • Gebruik papier met een lager gewicht. Zie pagina 5.3. • Controleer de omgeving van de printer. Een lage vochtigheid (RV lager dan 20%) of een hoge vochtigheid (RV hoger dan 80%) kunnen de hoeveelheid achtergrondschaduw verhogen. • Verwijder de oude tonercassette en plaats een nieuwe. Zie pagina 8.3.
Tonervlekken 	<ul style="list-style-type: none"> • Reinig de binnenkant van de printer. Zie pagina 8.1. • Controleer de papiersoort en de kwaliteit van het papier. Zie pagina 5.2. • Verwijder de tonercassette en plaats een nieuwe. Zie pagina 8.3.
Verticaal terugkerende afwijkingen 	<p>Als de bedrukte zijde van de pagina met gelijke intervallen afwijkingen vertoont:</p> <ul style="list-style-type: none"> • De tonercassette is mogelijk defect. Vervang de tonercassette als de afwijking zich herhaalt. Zie pagina 8.3. • Mogelijk zit er toner op onderdelen van de printer. Als de afwijkingen zich op de achterkant van de pagina bevinden, zal het probleem zichzelf waarschijnlijk na enkele pagina's oplossen. • De fixeereenheid kan beschadigd zijn. Neem contact op met de onderhoudsdienst.

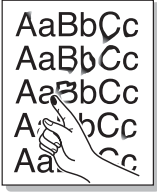
Probleem	Remedie
Schaduwvlekken 	<p>Schaduwvlekken worden veroorzaakt door een teveel aan toner op de afdruk.</p> <ul style="list-style-type: none"> • Misschien is het papier te vochtig. Probeer af te drukken op papier van een andere partij. Maak een pak papier pas open op het moment dat u het gaat gebruiken, zodat het papier niet te veel vocht opneemt. • Wijzig de afdruklay-out als er schaduwvlekken verschijnen op een envelop om te vermijden dat wordt afgedrukt op een gebied met overlappende naden aan de rugzijde. Afdrukken op naden kan problemen veroorzaken. • Als schaduwvlekken het volledige oppervlak van een afgedrukte pagina bedekken, wijzigt u de afdrukresolutie in uw softwaretoepassing of in het venster met de printereigenschappen.
Misvormde tekst 	<ul style="list-style-type: none"> • Als tekens niet behoorlijk gevormd zijn en een uitgehold effect geven, is het papier mogelijk te glad. Probeer een ander soort papier. Zie pagina 5.3.
Papier schuin 	<ul style="list-style-type: none"> • Plaats het papier op de juiste manier in de lade. • Controleer de papiersoort en de kwaliteit van het papier. Zie pagina 5.2. • Zorg ervoor dat het papier correct is geplaatst en dat de verstelbare geleiders niet te los of te strak tegen de stapel papier aan zitten.
Gekruld of gegolfd 	<ul style="list-style-type: none"> • Plaats het papier op de juiste manier in de lade. • Controleer de papiersoort en de kwaliteit van het papier. Papier kan krullen als de temperatuur of de vochtigheid te hoog is. Zie pagina 5.2. • Draai de papierstapel in de lade om. Probeer het papier ook eens 180° te draaien in de lade.

Probleem	Remedie
Vouwen of kreuken 	<ul style="list-style-type: none"> • Plaats het papier op de juiste manier in de lade. • Controleer de papiersoort en de kwaliteit van het papier. Zie pagina 5.2. • Draai de papierstapel in de lade om. Probeer het papier ook eens 180° te draaien in de lade.
Achterkant van afdrukken is vuil 	<ul style="list-style-type: none"> • Mogelijk is de transportrol vuil. Zie pagina 8.1. • Mogelijk lekt een tonercassette. Reinig de binnenkant van de printer.
Geheel zwarte afdrukken 	<ul style="list-style-type: none"> • Mogelijk is de tonercassette niet goed geplaatst. Verwijder de cassette en plaats deze terug in de printer. • Mogelijk is de tonercassette defect en moet deze worden vervangen. Plaats een nieuwe tonercassette. • Mogelijk zijn reparaties aan de printer vereist. Neem contact op met de onderhoudsdienst.
Tonerverlies 	<ul style="list-style-type: none"> • Reinig de binnenkant van de printer. • Controleer de papiersoort en de kwaliteit van het papier. Zie pagina 5.2. • Plaats een nieuwe tonercassette. Zie pagina 8.3. • Als het probleem zich blijft voordoen, zijn er mogelijk reparaties aan de printer vereist. Neem contact op met de onderhoudsdienst.
Openingen in tekens 	<p>Openingen in tekens zijn witte plekken in tekens die volledig zwart zouden moeten zijn:</p> <ul style="list-style-type: none"> • Als dit probleem optreedt bij transparanten, probeer dan een andere soort. Wegens de samenstelling van transparanten zijn enkele onvolledige tekens normaal. • Mogelijk drukt u af op de verkeerde zijde van het papier. Draai het papier in de lade om. • Mogelijk voldoet het papier niet aan de paperspecificaties. Zie pagina 5.3.

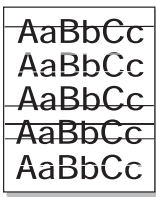
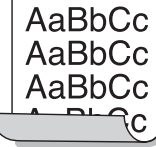
Probleem	Remedie
Horizontale strepen 	<p>Controleer bij horizontale zwarte strepen of vegen het volgende:</p> <ul style="list-style-type: none"> • Mogelijk is de tonercassette onjuist geplaatst. Verwijder de cassette en plaats deze terug in de printer. • Mogelijk is de tonercassette defect. Plaats een nieuwe tonercassette. Zie pagina 8.3. • Als het probleem zich blijft voordoen, zijn er mogelijk reparaties aan de printer vereist. Neem contact op met de onderhoudsdienst.
Krullen 	<p>Als het afgedrukte papier gekruld is of als het papier niet in de printer wordt ingevoerd:</p> <ul style="list-style-type: none"> • Draai de papierstapel in de lade om. Probeer het papier ook eens 180° te draaien in de lade.
<p>Er verschijnt voortdurend een onbekende afbeelding op enkele vellen, of er zit losse toner op de afdruk, of de afdruk is te licht of vuil.</p>	<p>Waarschijnlijk gebruikt u de printer op een hoogte van 1.000 meter of meer.</p> <p>Dergelijke hoogten kunnen de afdrukkwaliteit beïnvloeden (bijv. losse toner of lichte afdruk). U kunt deze optie instellen via het Hulpprogramma Printerinstellingen of op het tabblad Printer in de eigenschappen van het printerstuurprogramma. Zie pagina 1.5.</p>

Algemene Windows-problemen

Probleem	Remedie
Tijdens de installatie verschijnt het bericht "Bestand in gebruik".	Sluit alle softwaretoepassingen af. Verwijder alle software uit de groep Opstarten, en start vervolgens Windows weer op. Installeer het printerstuurprogramma opnieuw.
Het bericht "Fout bij het schrijven naar LPTx" verschijnt.	<ul style="list-style-type: none"> Controleer of de kabels juist zijn aangesloten en of de printer aan staat. Dit bericht verschijnt ook als bidirectionele communicatie niet is ingeschakeld in het stuurprogramma.
Het bericht "Algemene beschermingsfout", "OE-uitzondering", "Spool32" of "Ongeldige bewerking" verschijnt.	Sluit alle andere toepassingen af, start Windows opnieuw op en probeer opnieuw af te drukken.
De berichten "Kan niet afdrukken", "Er is een printertime-out opgetreden" verschijnen.	Deze berichten kunnen tijdens het afdrukken verschijnen. Wacht gewoon tot de printer klaar is met afdrukken. Als het bericht verschijnt in de stand-bymodus of nadat de afdruk is voltooid, controleert u de aansluiting en gaat u na of er een fout is opgetreden.



Opmerking

Raadpleeg de gebruikershandleiding van Microsoft Windows 2000/XP/2003/Vista die bij uw pc werd geleverd voor meer informatie over foutmeldingen in Windows.

Algemene PostScript-problemen

De volgende problemen hebben specifiek betrekking op de PostScript-taal en kunnen optreden wanneer meerdere printertalen worden gebruikt.



Opmerking

Als u wilt dat een bericht wordt afgedrukt of op het scherm wordt weergegeven wanneer er PostScript-fouten optreden, opent u het venster Afdrukopties en klikt u op de gewenste keuze naast PostScript-fouten.

Probleem	Mogelijke oorzaak	Remedie
Het PostScript-bestand kan niet worden afgedrukt.	Mogelijk is het PostScript-stuurprogramma niet correct geïnstalleerd.	<ul style="list-style-type: none"> Druk een configuratiepagina af en controleer of de PostScript-versie kan worden afgedrukt. Installeer het PostScript-stuurprogramma. Zie de sectie Software voor meer informatie over de installatie van het PS-stuurprogramma. Neem contact op met een medewerker van een servicecenter als het probleem zich blijft voordoen.
Het bericht "Fout limietcontrole" verschijnt.	De afdruktaak is te complex.	Beperk de complexiteit van de pagina.
Er wordt een PostScript-foutenpagina afgedrukt.	Mogelijk is de afdruktaak geen PostScript-taak.	Controleer of de afdruktaak een PostScript-taak is. Controleer of de softwaretoepassing verwachtte dat een installatiebestand of PostScript-headerbestand naar de printer werd gestuurd.
Wanneer u op een Macintosh-computer een document afdrukt met Acrobat Reader 6.0 of een hogere versie, worden de kleuren niet juist afgedrukt.	Mogelijk stemt de resolutie-instelling in het printerstuurprogramma niet overeen met de resolutie-instelling in Acrobat Reader.	Controleer of de resolutie-instelling in uw printerstuurprogramma overeenstemt met de resolutie-instelling in Acrobat Reader.

Algemene Linux-problemen

Probleem	Remedie
De printer drukt niet af.	<ul style="list-style-type: none"> Controleer of het printerstuurprogramma is geïnstalleerd. Open Unified Driver configurator en ga naar het tabblad Printers in het venster Printers configuration om de lijst met beschikbare printers weer te geven. Kijk of het apparaat in de lijst staat. Als dit niet zo is, start u de wizard Add new printer om het apparaat in te stellen. Controleer of de printer is ingeschakeld. Open Printers configuration en selecteer uw apparaat in de lijst met printers. Bekijk de omschrijving in het deelvenster Selected printer. Druk op de knop "(stopped)" als de status de tekenreeks Start bevat. Hierna zou de printer weer normaal moeten werken. De status "stopped" kan geactiveerd zijn wanneer zich problemen met het afdrukken hebben voorgedaan. Controleer of er een speciale afdrukoptie is ingesteld voor de toepassing, zoals "-oraw". Als de parameter "-oraw" is opgegeven in de opdrachtregel, verwijdert u deze om het afdrukprobleem op te lossen. Kies voor Gimp front-end "print" -> "Setup printer" en bewerk de opdrachtregelparameter.
De foutmelding "Unable to open mfp port device file!" verschijnt als ik een document afdruk.	Wijzig nooit de parameters van een afdruktaak (via LPR GUI bijvoorbeeld) terwijl er een afdruktaak wordt uitgevoerd. Diverse versies van CUPS server breken de afdruktaak af als de afdrukopties worden gewijzigd en proberen vervolgens de taak vanaf het begin opnieuw uit te voeren. Aangezien Unified Linux Driver de MFP-poort tijdens het afdrukken blokkeert, blijft de poort geblokkeerd door het abrupte afbreken van de taak zodat de poort niet beschikbaar is voor volgende afdruktaken. Probeer de MFP-poort vrij te geven als deze situatie zich voordoet.
Bij het afdrukken van een document via het netwerk onder SuSE 9.2 drukt de printer niet af.	De CUPS-versie (Common Unix Printing System) die wordt gedistribueerd met SuSE Linux 9.2 (CUPS 1.1.21) heeft een probleem met het afdrukken via het "Internet Printing Protocol" (IPP). Gebruik "socket printing" in plaats van IPP of installeer een recentere versie van CUPS (CUPS 1.1.22 of een hogere versie).

Algemene Macintosh-problemen

Probleem	Remedie
De printer drukt het PDF-bestand niet goed af. Sommige delen van afbeeldingen, tekst of illustraties ontbreken.	<p>Het PDF-bestand en de Acrobat-producten zijn niet compatibel:</p> <p>Mogelijk kunt u het probleem oplossen door het PDF-bestand af te drukken als afbeelding. Schakel Afdrukken als afbeelding in de afdrukopties van Acrobat in.</p> <p>Opmerking: een PDF-bestand als afbeelding afdrukken neemt meer tijd in beslag.</p>
Het document is afgedrukt, maar de afdruktaak is niet verdwenen uit de wachtrij in Mac OS 10.3.2.	Upgrade uw Macintosh-besturingssysteem naar OS 10.3.3 of een hogere versie.
Bepaalde letters worden niet normaal weergegeven tijdens het afdrukken van het voorblad.	<p>Dit komt omdat Mac OS het lettertype niet kan vinden bij het afdrukken van het voorblad.</p> <p>Alfanumerieke tekens, in het veld Billing Info, mogen alleen op het voorblad worden afgedrukt. Andere tekens worden onderbroken op de afdruk.</p>

10 Toebehoren installeren

Uw apparaat is een model met talrijke functies dat optimaal is afgestemd op het merendeel van uw afdrukbehoefte. Samsung is zich er echter van bewust dat elke gebruiker andere wensen heeft en biedt daarom verscheidene opties waarmee u de mogelijkheden van uw apparaat kunt uitbreiden.

In dit hoofdstuk treft u de volgende onderwerpen aan:

- **Vorzorgsmaatregelen bij de installatie van opties**
- **Een geheugenmodule installeren**

Vorzorgsmaatregelen bij de installatie van opties

Koppel het netsnoer los

Verwijder nooit het toegangspaneel tot de besturingskaart wanneer de stroom is ingeschakeld.

Koppel steeds het netsnoer los wanneer u interne of externe opties installeert of verwijdert om het risico op een elektrische schok te vermijden.

Ontlaad statische elektriciteit

De besturingskaart en interne toebehoren (netwerkinterfacekaart of geheugenmodule) zijn gevoelig voor statische elektriciteit. Voordat u interne toebehoren installeert of verwijdert, dient u de statische elektriciteit van uw lichaam te ontladen door een metalen voorwerp aan te raken, zoals de metalen achterplaat van een apparaat dat op een geaarde stroombron is aangesloten. Wanneer u voor het beëindigen van de installatie rondwandelt, herhaalt u deze procedure om nog eens statische elektriciteit te ontladen.

Een geheugenmodule installeren

Uw apparaat beschikt over een "dual in-line"-geheugenmodule (DIMM). Gebruik deze geheugenmodule om extra geheugen te installeren.

Wanneer u de geheugencapaciteit uitbreidt, kunt u een geheugenmodule toevoegen aan de lege geheugensleuf. Uw apparaat heeft een geheugen van 32 MB en u kunt 128 MB aan geheugen toevoegen.

Raadpleeg de bestelgegevens voor een optionele geheugenmodule. (Zie "Optie" op pagina 7.1.)

- 1 Schakel het apparaat uit en verwijder alle kabels uit het apparaat.

- 2 Open het toegangspaneel tot de besturingskaart.

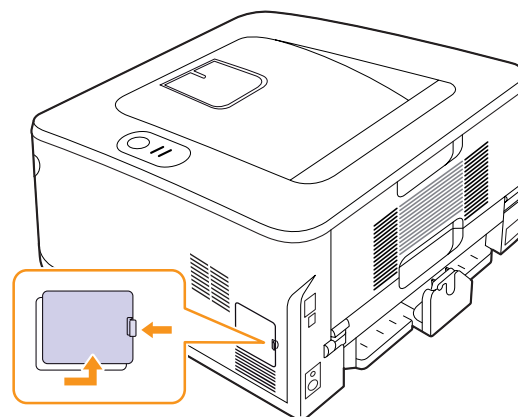

- 3 Haal de nieuwe geheugenmodule uit de plastic verpakking.
- 4 Houd de geheugenmodule vast bij de rand en breng de geheugenmodule op één lijn met de sleuf op een hoek van ongeveer 30 graden. Zorg dat de inkepingen van de module en de openingen van de sleuf in elkaar passen.

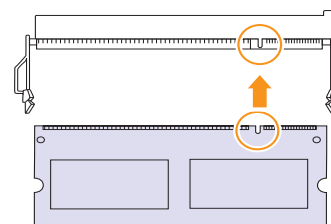

Opmerking

Hierboven getoonde inkepingen en openingen kunnen afwijken van de geplaatste geheugenmodule en de sleuf.

- 5 Duw de geheugenmodule voorzichtig in de gleuf totdat u een "klik" hoort.

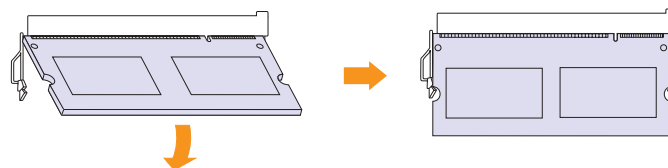

Let op!

Duw de geheugenmodule niet met te veel kracht in de sleuf, dit kan de module beschadigen. Als de module niet goed in de sleuf lijkt te passen, voert u de procedure nogmaals voorzichtig uit.

- 6 Plaats het toegangspaneel tot de besturingskaart terug.
- 7 Sluit het netsnoer en de printerkabel opnieuw aan, en zet het apparaat aan.



Opmerking

Als u de geheugenmodule wilt verwijderen, trekt u de twee lipjes aan de zijkanten van de sleuf naar buiten, en schiet de module naar buiten.

Het toegevoegde geheugen in de PS-printereigenschappen activeren

Nadat u de geheugenmodule hebt geïnstalleerd, moet u deze in de printereigenschappen van het PostScript-printerstuurprogramma selecteren zodat u de module kunt gebruiken.

- 1 Zorg ervoor dat het PostScript-stuurprogramma op uw computer is geïnstalleerd. Raadpleeg de sectie Software voor meer informatie over de installatie van het PS-stuurprogramma.
- 2 Klik op de knop **Start** in Windows.
- 3 In Windows 2000 selecteert u **Instellingen** en vervolgens **Printers**.
In Windows XP/2003 selecteert u **Printers en faxapparaten**.
In Windows Vista selecteert u **Configuratiescherf** → **Hardware en geluiden** → **Printers**.
- 4 Selecteer de printer **Samsung ML-2850 Series PS**.
- 5 Klik met de rechtermuisknop op het printerpictogram en kies **Eigenschappen**.
- 6 In Windows 2000/XP/2003/Vista selecteert u **Apparaatinstellingen**.
- 7 Selecteer de hoeveelheid geïnstalleerd geheugen bij **Printergeheugen** onder **Installeerbare opties**.
- 8 Klik op **OK**.

11 Specificaties

Specificaties van de printer

Item	Specificaties en beschrijving
Afdruksnelheid ^a	Tot 28 ppm in A4 (30 ppm in Letter) Dubbelzijdig: 14 ipm in A4 (14.5 ipm in Letter)
Resolutie	Tot 1.200 x 1.200 dpi effectief
Opwarmtijd	Minder dan 8 seconden
Tijd voor eerste afgedrukte pagina	8,5 seconden (vanaf Klaar) Slaapmodus: 15,5 seconden
Voeding	AC 110 - 127 V of AC 220 - 240 V Zie het typeplaatje op het apparaat voor de juiste voltage, frequentie (hertz) en soort stroom voor uw apparaat.
Stroomverbruik	Gemiddeld: 400 W Energiebesparende modus: minder dan 8 W
Geluidsniveau ^b	Stand-bymodus: minder dan 26 dBA Afdrukmodus: minder dan 50 dBA
Levensduur tonercassette ^c	Standaardcapaciteit: Gemiddelde capaciteit van de cassette: 2.000 ^d standaardpagina's. Hoge capaciteit: Gemiddelde capaciteit van de cassette: 5.000 ^d standaardpagina's. (wordt geleverd met een starter/ standaardtonercassette voor 2.000 pagina's)
Afdrukvolume	Maandelijks: tot 50.000 pagina's
Gewicht	8,99 kg (inclusief verbruiksartikelen)
Verpakkingsgewicht	Papier: 2,4 kg, plastic: 0,3 kg
Geheugen	32 MB (uit te breiden tot 160 MB) Optioneel geheugen van 128 MB beschikbaar Gebruik alleen de door Samsung aanbevolen DIMM.
Buitenafmetingen (B x D x H)	364 x 369 x 210 mm
Bedrijfsomgeving	Temperatuur: 10 °C tot 32 °C Relatieve luchtvochtigheid: 20 tot 80%
Printertaal	PCL6 ^e , IBM ProPrinter, EPSON, PostScript 3, SPL

Item	Specificaties en beschrijving
Lettertypen	1 bitmap, 45 proportioneel, 136 PostScript3-lettertypen
Interface	<ul style="list-style-type: none"> • USB-interfacestandaard <ul style="list-style-type: none"> - USB 2.0: Hi-Speed USB 2.0 • Netwerkkinterface <ul style="list-style-type: none"> - Ethernet 10/100 Base TX bedraad LAN (alleen ML-2851ND)
Compatibiliteit met besturingssystemen	<ul style="list-style-type: none"> • Windows 2000/2003 Server/XP (32/64 bit)/Vista • Diverse Linux-besturingssystemen • Mac 10.3 of 8.6 ~ 9.2/10.1 ~ 10.5
Printerstuurprogramma's ^f	<ul style="list-style-type: none"> • PCL6-stuurprogramma: Windows 2000/2003 Server/XP (32/64 bit)/Vista • PostScript-stuurprogramma: Windows 2000/2003 Server/XP (32/64 bit)/Vista
Opties	Lade voor 250 vel papier
Smelttemperatuur	180 °C

- a. De afdruksnelheid is afhankelijk van het gebruikte besturingssysteem, het vermogen van de computer, de toepassingssoftware, de aansluitmethode, het type en formaat van het afdrumateriaal en de complexiteit van de taak.
- b. Geluidsdruk niveau, ISO 7779.
- c. Het aantal pagina's kan worden beïnvloed door de omgevingsvoorwaarden, de tijd tussen de afdruktaken en het type en formaat van het afdrumateriaal.
- d. Opgegeven capaciteit gemeten volgens ISO/IEC 19752.
- e. Compatibel met PCL6-versie 2.1.
- f. [Surf naar www.samsungprinter.com](http://www.samsungprinter.com) en download de laatste softwareversie.

INDEX

A

afdrukken
 configuratiepagina 8.4
 problemen 9.5
 testpagina 2.1

B

bedieningspaneel
 LED 9.5
 overzicht 1.3

C

configuratiepagina, afdrukken 8.4

G

geheugenmodule
 installeren 10.1

L

laden, papier
 lade 1/optionele lade 2 5.5
LED, betekenis 1.3
Linux-problemen 9.11
locatie van onderdelen 1.2

M

Macintosh-problemen 9.11
modus handmatige invoer, gebruiken 5.6

N

netwerkbesturingssystemen 4.1

O

onderdelen voor onderhoud 8.4

opnieuw verdelen, toner in tonercassette 8.2

P

papier laden
 lade 1/optionele lade 2 5.5
papierformaat
 specificaties 5.2
papierniveau-indicator 5.4
papierrichtlijnen 5.3
papiersoort
 specificaties 5.2
PostScript-problemen 9.10
probleem oplossen
 checklist 9.5
probleem, oplossen
 afdrukken 9.5
 afdrukkwaliteit 9.7
 Linux 9.11
 Macintosh 9.11
 papierstoringen 9.1
 PS-fouten 9.10
 Windows 9.10
problemen met de afdrukkwaliteit, oplossen 9.7
problemen met de kwaliteit 9.7
problemen oplossen 9.1

R

reinigen
 binnenkant 8.1
 buitenkant 8.1

S

speciale afdrukmaterialen, richtlijnen 5.3
specificatie, printer 11.1
storing, verhelpen 9.1
systeemeisen
 Linux 3.2
 Macintosh 3.2
 Windows 3.2

T

testpagina, afdrukken 2.1
toehoren, bestelgegevens 7.1
tonerbesparende modus, gebruik 2.1
tonercassette
 onderhoud 8.2
 toner opnieuw verdelen 8.2
 vervangen 8.3

U

uitvoerlocatie 5.7

V

vastgelopen papier, verwijderen
 duplexpad 9.3
 lade 1 9.1
 multifunctionele lade 9.2
 optionele lade 2 9.1
 papieruitvoer gebied 9.3
 rond de tonercassette 9.2
verbruiksartikelen, bestelgegevens 7.1
vervangen, tonercassette 8.3

W

Windows-problemen 9.10



Samsung-printer

Software



INHOUDSOPGAVE

Hoofdstuk 1: **PRINTERSOFTWARE INSTALLEREN ONDER WINDOWS**

Printersoftware installeren	4
Software installeren voor afdrukken via een lokale printer	4
Software installeren voor afdrukken via een netwerk	7
Printersoftware opnieuw installeren	10
Printersoftware verwijderen	11

Hoofdstuk 2: **STANDAARD AFDRUKINSTELLINGEN**

Documenten afdrukken	12
Afdrukken naar een bestand (PRN)	13
Printerinstellingen	13
Tabblad Lay-out	14
Tabblad Papier	14
Tabblad Grafisch	15
Tabblad Extra	16
Tabblad Info	17
Tabblad Printer	17
Favorieten	17
De Help-functie	17

Hoofdstuk 3: **GEAVANCEERDE AFDRUKINSTELLINGEN**

Meerdere pagina's afdrukken op één vel papier (N op een vel)	18
Posters afdrukken	19
Boekjes afdrukken	19
Afdrukken op beide zijden van het papier	20
Documenten vergroot of verkleind afdrukken	20
Document aan een geselecteerd papierformaat aanpassen	20

Watermerk afdrukken	21
Bestaand watermerk gebruiken	21
Nieuw watermerk maken	21
Watermerk bewerken	21
Watermerk verwijderen	21
Overlay afdrukken	22
Wat is een overlay?	22
Nieuwe overlay maken	22
Overlay gebruiken	22
Overlay verwijderen	22

Hoofdstuk 4: WINDOWS POSTSCRIPT-STUURPROGRAMMA

Printerinstellingen	23
Geavanceerd	23
De Help-functie	23

Hoofdstuk 5: EEN LOKALE PRINTER DELEN

Instellen als hostcomputer	24
Instellen als clientcomputer	24

Hoofdstuk 6: SMART PANEL GEBRUIKEN

Kennismaken met Smart Panel	25
De probleemoplossingsgids openen	26
Hulpprogramma Printerinstellingen	26
Help-aanwijzingen op het scherm	26
De instellingen van Smart Panel wijzigen	26

Hoofdstuk 7: UW PRINTER GEBRUIKEN ONDER LINUX

Aan de slag	27
Unified Linux-stuurprogramma installeren	27
Unified Linux-stuurprogramma installeren	27
Installatie van Unified Linux-stuurprogramma ongedaan maken	28
Werken met Unified Driver Configurator	29

Unified Driver Configurator openen	29
Printers configureren	29
Ports Configuration (Poorten configureren)	30
Printereigenschappen configureren	30
Een document afdrukken	31
Afdrukken vanuit een toepassing	31
Bestanden afdrukken	31

Hoofdstuk 8: UW PRINTER GEBRUIKEN IN COMBINATIE MET EEN MACINTOSH

Software voor Macintosh installeren	34
Printerstuurprogramma	34
De printer instellen	35
Voor een Macintosh die op een netwerk is aangesloten	35
Voor een Macintosh die via USB is aangesloten	35
Afdrukken	36
Document afdrukken	36
Afdrukinstellingen wijzigen	36
Verschillende pagina's afdrukken op één vel papier	38
Dubbelzijdig afdrukken	38

1 Printersoftware installeren onder Windows

In dit hoofdstuk treft u de volgende onderwerpen aan:

- **Printersoftware installeren**
- **Printersoftware opnieuw installeren**
- **Printersoftware verwijderen**

Printersoftware installeren

U kunt de printersoftware installeren voor lokaal afdrukken of afdrukken via een netwerk. Om de printersoftware op de computer te installeren, moet u de juiste installatieprocedure uitvoeren voor de printer die wordt gebruikt.

Een printerstuurprogramma is software waarmee uw computer met de printer kan communiceren. De installatieprocedure voor stuurprogramma's verschilt mogelijk per besturingssysteem.

Sluit alle toepassingen op uw computer af voordat u begint met de installatie.

Software installeren voor afdrukken via een lokale printer

Een lokale printer is een printer die direct op uw computer aangesloten is met een bij de printer geleverde printerkabel, bijvoorbeeld een USB- of parallele kabel. Als uw printer op een netwerk aangesloten is, kunt u deze stap overslaan en naar "Software installeren voor afdrukken via een netwerk" op pagina 7 gaan.

U kunt de printersoftware installeren volgens de standaardmethode of de aangepaste methode.

OPMERKING: als tijdens de installatie het venster 'Nieuwe hardware gevonden' verschijnt, klikt u op  in de rechterbovenhoek van het venster om het venster te sluiten of klikt u op **Annuleren**.

Standaardinstallatie

Dit type installatie wordt aanbevolen voor de meeste gebruikers. Alle onderdelen die noodzakelijk zijn voor het afdrukken worden geïnstalleerd.

- 1 Zorg ervoor dat de printer aangesloten is op uw computer en aan staat.
- 2 Plaats de meegeleverde cd-rom in het cd-romstation van uw computer.

De cd-rom start automatisch en er wordt een installatievenster getoond.

Als het installatievenster niet verschijnt, klikt u op **Start** en vervolgens op **Uitvoeren...** Typ **X:\Setup.exe**, waarbij u "X" vervangt door de letter van het cd-romstation, en klik op **OK**.

Als u Windows Vista gebruikt, klikt u op **Start** → **Alle programma's** → **Bureau-accessories** → **Uitvoeren...** en typt u **X:\Setup.exe**.

Als het venster **AutoPlay** verschijnt in Windows Vista, klikt u op **Setup.exe Uitvoeren...** in het veld **Programma installeren of uitvoeren**. Vervolgens klikt u op **Doorgaan** in het venster **User Account Control**.

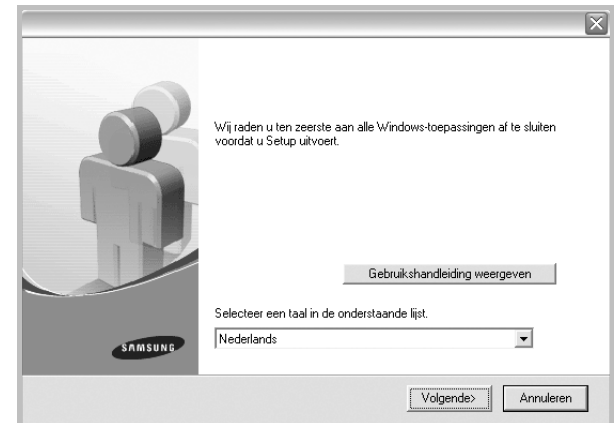

3 Klik op **Volgende**.

- Selecteer, indien noodzakelijk, een taal in de keuzelijst.
- **Gebruikershandleiding weergeven:** biedt u de mogelijkheid om de gebruikershandleiding te bekijken. Als Adobe Acrobat niet op uw computer geïnstalleerd is, klikt u op deze optie om Adobe Acrobat Reader automatisch te installeren.

4 Selecteer **Typische installatie voor een lokale printer**. Klik op **Volgende**.



OPMERKING: Als uw printer nog niet op de computer aangesloten is, verschijnt het volgende venster.

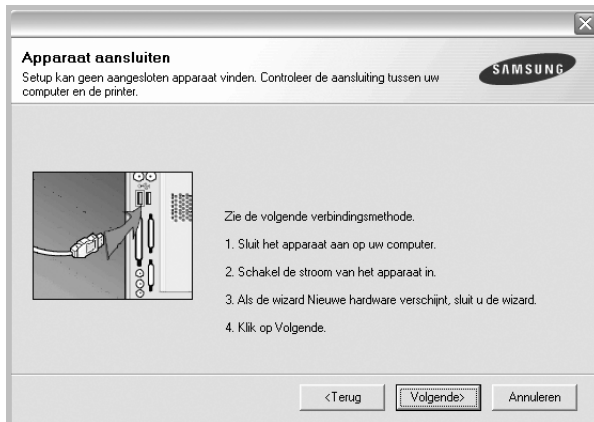

- Nadat u de printer hebt aangesloten, klikt u op **Volgende**.
- Als u de printer op dit moment nog niet wilt aansluiten, klikt u op **Volgende** en op **Nee** in het volgende scherm. Vervolgens wordt de installatie gestart. Aan het einde van de installatie wordt geen testpagina afgedrukt.
- **Het installatievenster in de gebruikershandleiding verschilt mogelijk van het venster dat u ziet. Dit is namelijk afhankelijk van de gebruikte printer en interface.**

- 5** Nadat de installatie voltooid is, verschijnt er een venster met de vraag of u een testpagina wilt afdrukken. Als u een testpagina wilt afdrukken, schakelt u het selectievakje in en klikt u op **Volgende**.

Anders klikt u op **Volgende** en slaat u stap 7 over.

- 6** Als de testpagina correct wordt afgedrukt, klikt u op **Ja**.
Zo niet, dan klikt u op **Nee** om de testpagina opnieuw af te drukken.

- 7** Als u zich wilt registreren als gebruiker van een Samsung-printer zodat Samsung u hierover informatie kan toesturen, schakelt u het selectievakje in en klikt u op **Voltoeien**. Vervolgens wordt de website van Samsung geopend.

Anders klikt u gewoon op **Voltoeien**.

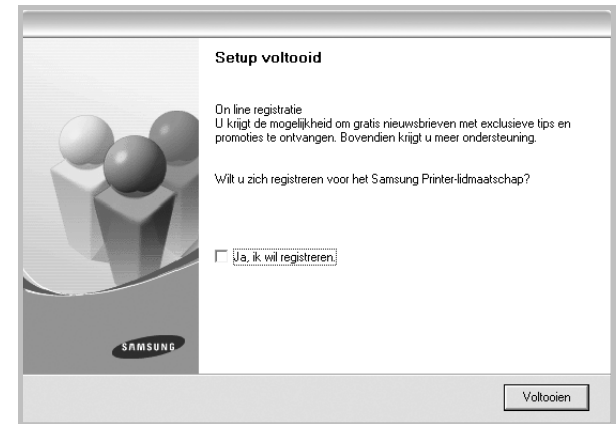

OPMERKING: als uw printerstuurprogramma niet goed werkt nadat de setup voltooid is, moet u het printerstuurprogramma opnieuw installeren. Zie de "Printersoftware opnieuw installeren" op pagina 10.

Aangepaste installatie

U kunt zelf onderdelen uitkiezen die geïnstalleerd moeten worden.

- 1** Zorg ervoor dat de printer aangesloten is op uw computer en aan staat.
- 2** Plaats de meegeleverde cd-rom in het cd-romstation van uw computer.
De cd-rom start automatisch en er wordt een installatievenster getoond.
Als het installatievenster niet verschijnt, klikt u op **Start** en vervolgens op **Uitvoeren...** Typ **X:\Setup.exe**, waarbij u "X" vervangt door de letter van het cd-romstation, en klik op **OK**.
Als u Windows Vista gebruikt, klikt u op **Start** → **Alle programma's** → **Bureau-accessories** → **Uitvoeren...** en typt u **X:\Setup.exe**.
Als het venster **AutoPlay** verschijnt in Windows Vista, klikt u op **Setup.exe Uitvoeren...** in het veld **Programma installeren of**

uitvoeren. Vervolgens klikt u op **Doorgaan** in het venster **User Account Control**.

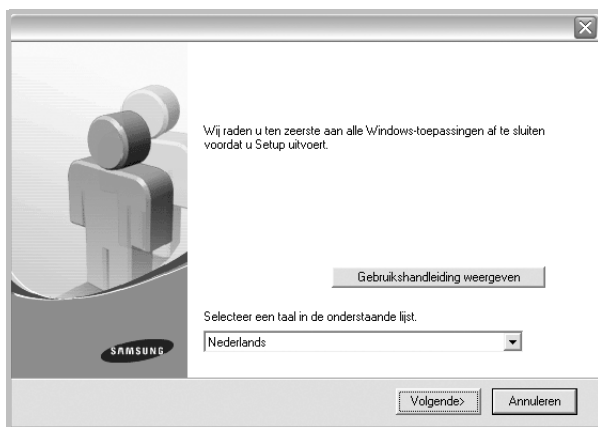

3 Klik op **Volgende**.

- Selecteer, indien noodzakelijk, een taal in de keuzelijst.
- **Gebruikershandleiding weergeven**: biedt u de mogelijkheid om de gebruikershandleiding te bekijken. Als Adobe Acrobat niet op uw computer geïnstalleerd is, klikt u op deze optie om Adobe Acrobat Reader automatisch te installeren.

4 Selecteer **Aangepaste installatie**. Klik op **Volgende**.

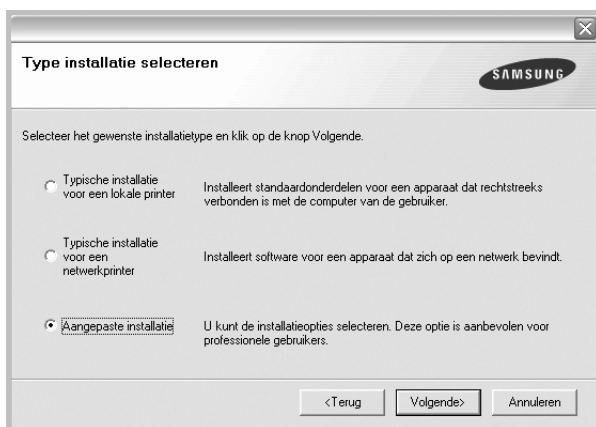

5 Selecteer uw printer en klik op **Volgende**.

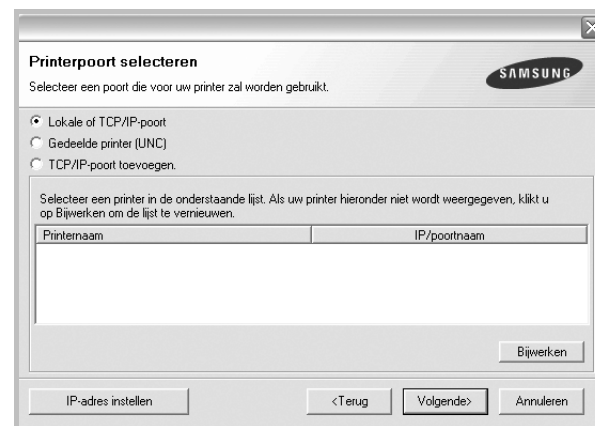

OPMERKING: als uw printer nog niet op de computer aangesloten is, verschijnt het volgende venster.

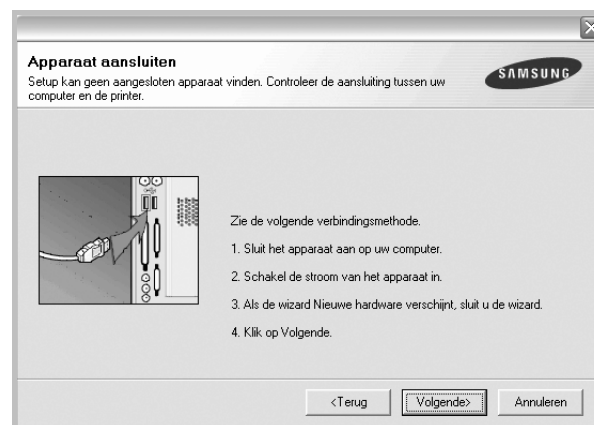

- Nadat u de printer hebt aangesloten, klikt u op **Volgende**.
- Als u de printer op dit moment nog niet wilt aansluiten, klikt u op **Volgende** en op **Nee** in het volgende scherm. Vervolgens wordt de installatie gestart. Aan het einde van de installatie wordt geen testpagina afgedrukt.
- **Het installatievenster in de gebruikershandleiding verschilt mogelijk van het venster dat u ziet. Dit is namelijk afhankelijk van de gebruikte printer en interface.**

6 Selecteer de onderdelen die u wilt installeren en klik op **Volgende**.

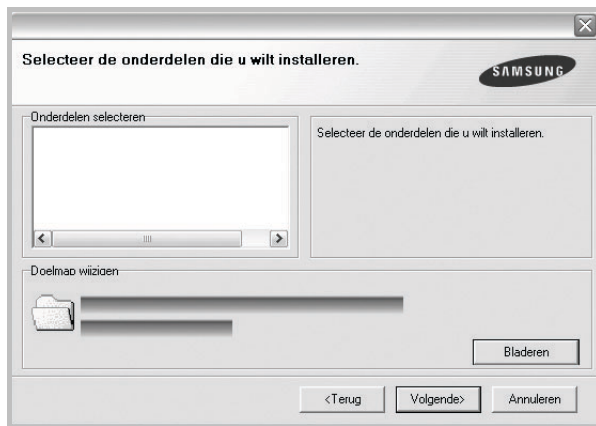

OPMERKING: U kunt de installatiemap wijzigen door op [**Bladeren**] te klikken.

7 Nadat de installatie voltooid is, verschijnt een venster met de vraag of u een testpagina wilt afdrukken. Als u een testpagina wilt afdrukken, schakelt u het selectievakje in en klikt u op **Volgende**.

Anders klikt u op **Volgende** en slaat u stap 9 over.

8 Als de testpagina correct wordt afgedrukt, klikt u op **Ja**.

Zo niet, dan klikt u op **Nee** om de testpagina opnieuw af te drukken.

9 Als u zich wilt registreren als gebruiker van een Samsung-printer zodat Samsung u hierover informatie kan toesturen, schakelt u het selectievakje in en klikt u op **Voltoeien**. Vervolgens wordt de website van Samsung geopend.

Anders klikt u gewoon op **Voltoeien**.



Software installeren voor afdrucken via een netwerk

Als u uw printer op een netwerk aansluit, moet u eerst de TCP/IP-instellingen voor de printer configureren. Nadat u de TCP/IP-instellingen hebt toegewezen en gecontroleerd, kunt u de software op elke computer in het netwerk installeren.

U kunt de printersoftware installeren volgens de standaardmethode of de aangepaste methode.

Standaardinstallatie

Dit type installatie wordt aanbevolen voor de meeste gebruikers. Alle onderdelen die noodzakelijk zijn voor het afdrucken worden geïnstalleerd.

1 Zorg ervoor dat de printer aangesloten is op uw netwerk en aan staat. Zie de bijgeleverde gebruikershandleiding voor meer informatie over hoe u de printer op een netwerk kunt aansluiten.

2 Plaats de meegeleverde cd-rom in het cd-romstation van uw computer.

De cd-rom start automatisch en er wordt een installatievenster getoond.

Als het installatievenster niet verschijnt, klikt u op **Start** en vervolgens op **Uitvoeren...** Typ **X:\Setup.exe**, waarbij u "X" vervangt door de letter van het cd-romstation, en klik op **OK**.

Als u Windows Vista gebruikt, klikt u op **Start** → **Alle programma's** → **Bureau-accessories** → **Uitvoeren...** en typt u **X:\Setup.exe**.

Als het venster **AutoPlay** verschijnt in Windows Vista, klikt u op **Setup.exe Uitvoeren...** in het veld **Programma installeren of uitvoeren**. Vervolgens klikt u op **Doorgaan** in het venster **User Account Control**.

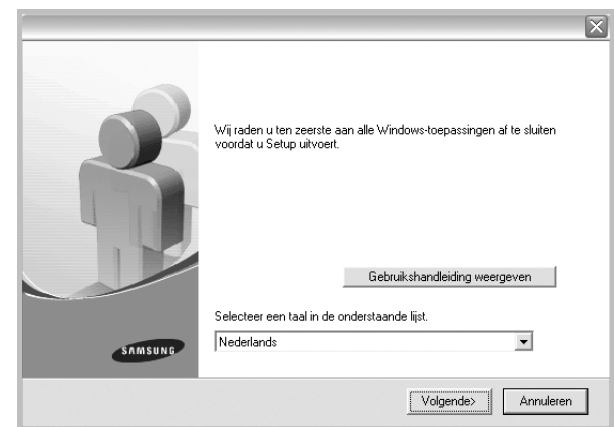

3 Klik op **Volgende**.

- Selecteer, indien noodzakelijk, een taal in de keuzelijst.
- **Gebruikershandleiding weergeven:** biedt u de mogelijkheid om de gebruikershandleiding te bekijken. Als Adobe Acrobat niet op uw computer geïnstalleerd is, klikt u op deze optie om Adobe Acrobat Reader automatisch te installeren.

- 4 Selecteer **Typische installatie voor een netwerkprinter**. Klik op **Volgende**.



- 5 De lijst van beschikbare printers in het netwerk verschijnt. Selecteer de printer die u wilt installeren in de lijst en druk op **Volgende**.

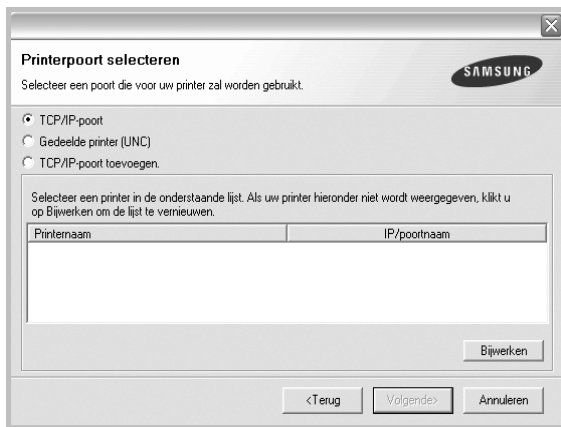

- Als de printer niet in de lijst voorkomt, klikt u op **Bijwerken** om de lijst te vernieuwen of selecteert u **TCP/IP-poort toevoegen** om uw printer aan het netwerk toe te voegen. Als u de printer aan het netwerk wilt toevoegen, moet u de poortnaam en het IP-adres voor de printer invoeren.

Om het IP-adres of het MAC-adres van uw printer te controleren, drukt u een netwerkconfiguratiepagina af.

- Selecteer **Gedeelde printer (UNC)** om een gedeelde netwerkprinter (UNC-pad) te vinden en voer de gedeelde naam handmatig in of zoek een gedeelde printer door te klikken op de knop **Bladeren**.

OPMERKING: Als u uw apparaat niet in het netwerk kunt vinden, schakelt u de firewall uit en klikt u op **Bijwerken**.

- 6 Nadat de installatie voltooid is, verschijnt er een venster met de vraag of u een testpagina wilt afdrukken en of u zich wilt registreren als gebruiker van een Samsung-printer zodat Samsung u hierover informatie kan toesturen. Als u dit wilt, schakelt u het desbetreffende selectievakje in en klikt u op **Voltoeien**.

Anders klikt u gewoon op **Voltoeien**.

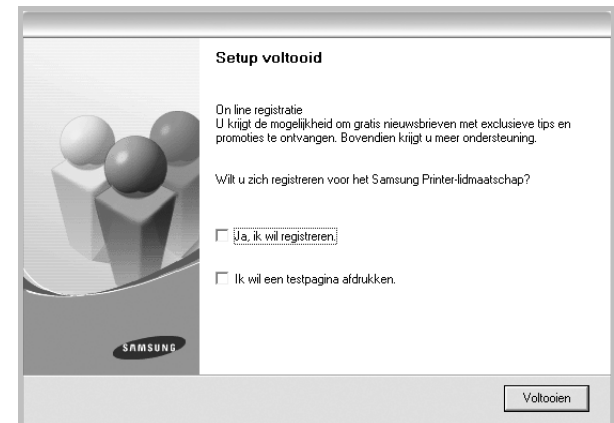

OPMERKING: als uw printerstuurprogramma niet goed werkt nadat de setup voltooid is, moet u het printerstuurprogramma opnieuw installeren. Zie de "Printersoftware opnieuw installeren" op pagina 10.

Aangepaste installatie

U kunt individuele onderdelen selecteren die moeten worden geïnstalleerd en een specifiek IP-adres instellen.

- 1 Zorg ervoor dat de printer aangesloten is op uw netwerk en aan staat. Zie de bijgeleverde gebruikershandleiding voor meer informatie over hoe u de printer op een netwerk kunt aansluiten.

- 2 Plaats de meegeleverde cd-rom in het cd-romstation van uw computer.

De cd-rom start automatisch en er wordt een installatievenster getoond.

Als het installatievenster niet verschijnt, klikt u op **Start** en vervolgens op **Uitvoeren...** Typ **X:\Setup.exe**, waarbij u "X" vervangt door de letter van het cd-romstation, en klik op **OK**.

Als u Windows Vista gebruikt, klikt u op **Start** → **Alle programma's** → **Bureau-accessories** → **Uitvoeren...** en typt u **X:\Setup.exe**.

Als het venster **AutoPlay** verschijnt in Windows Vista, klikt u op **Setup.exe Uitvoeren...** in het veld **Programma installeren of**

uitvoeren. Vervolgens klikt u op **Doorgaan** in het venster **User Account Control**.

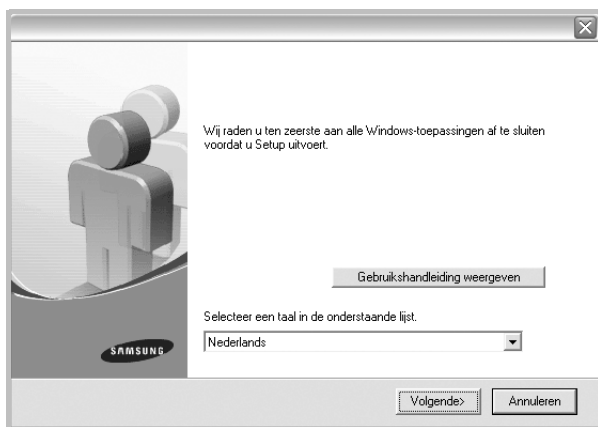

3 Klik op **Volgende**.

- Selecteer, indien noodzakelijk, een taal in de keuzelijst.
- **Gebruikershandleiding weergeven**: biedt u de mogelijkheid om de gebruikershandleiding te bekijken. Als Adobe Acrobat niet op uw computer geïnstalleerd is, klikt u op deze optie om Adobe Acrobat Reader automatisch te installeren.

4 Selecteer **Aangepaste installatie**. Klik op **Volgende**.

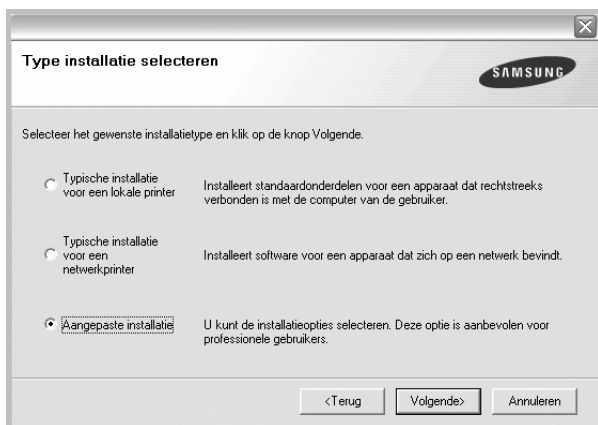

5 De lijst van beschikbare printers in het netwerk verschijnt. Selecteer de printer die u wilt installeren in de lijst en druk op **Volgende**.

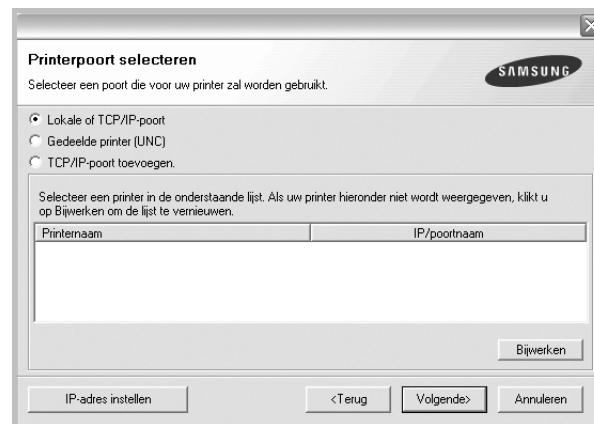

- Als de printer niet in de lijst voorkomt, klikt u op **Bijwerken** om de lijst te vernieuwen of selecteert u **TCP/IP-poort toevoegen** om uw printer aan het netwerk toe te voegen. Als u de printer aan het netwerk wilt toevoegen, moet u de poortnaam en het IP-adres voor de printer invoeren.

Om het IP-adres of het MAC-adres van uw printer te controleren, drukt u een netwerkconfiguratiepagina af.

- Selecteer **Gedeelde printer (UNC)** om een gedeelde netwerkprinter (UNC-pad) te vinden en voer de gedeelde naam handmatig in of zoek een gedeelde printer door te klikken op de knop **Bladeren**.

OPMERKING: Als u uw apparaat niet in het netwerk kunt vinden, schakelt u de firewall uit en klikt u op **Bijwerken**.

TIP: klik op de knop **IP-adres instellen** als u een specifiek IP-adres op een specifieke netwerkprinter wilt instellen. Het venster IP-adres instellen verschijnt. Ga als volgt te werk:

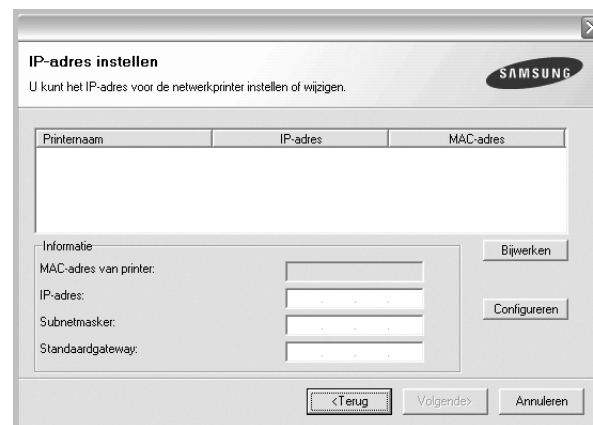

- a. Selecteer een printer waarvoor een specifiek IP-adres moet worden ingesteld in.

- b. Configureer handmatig een IP-adres, subnetmasker en gateway voor de printer en klik op **Configureren** om het specifieke IP-adres voor de netwerkprinter in te stellen.
- c. Klik op **Volgende**.

- 6 Selecteer de onderdelen die u wilt installeren. Nadat u de onderdelen hebt geselecteerd, verschijnt het volgende venster. U kunt ook de printernaam wijzigen, de printer instellen om te worden gedeeld op het netwerk, de printer instellen als standaardprinter en de poortnaam van elke printer wijzigen. Klik op **Volgende**.



Selecteer het selectievakje **Deze printer instellen op een server** om deze software op een server te installeren.

- 7 Nadat de installatie voltooid is, verschijnt er een venster met de vraag of u een testpagina wilt afdrukken en of u zich wilt registreren als gebruiker van een Samsung-printer zodat Samsung u hierover informatie kan toesturen. Als u dit wilt, schakelt u het desbetreffende selectievakje in en klikt u op **Voltoeien**.

Anders klikt u gewoon op **Voltoeien**.

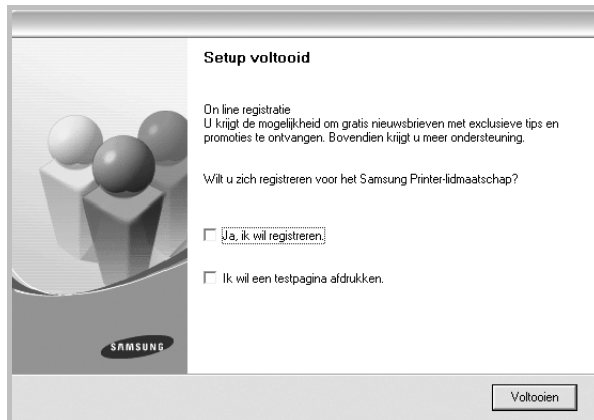

OPMERKING: als uw printerstuurprogramma niet goed werkt nadat de setup voltooid is, moet u het printerstuurprogramma opnieuw installeren. Zie "Printersoftware opnieuw installeren" op pagina 10.

Printersoftware opnieuw installeren

U kunt de software opnieuw installeren als de installatie is mislukt.

- 1 Zet uw computer aan en wacht tot Windows is opgestart.
- 2 In het menu **Start** selecteert u **Programma's of Alle programma's** → **de naam van het printerstuurprogramma** → **Onderhoud**.
- 3 Selecteer **Herstellen** en klik op **Volgende**.
- 4 De lijst van beschikbare printers in het netwerk verschijnt. Selecteer de printer die u wilt installeren in de lijst en druk op **Volgende**.

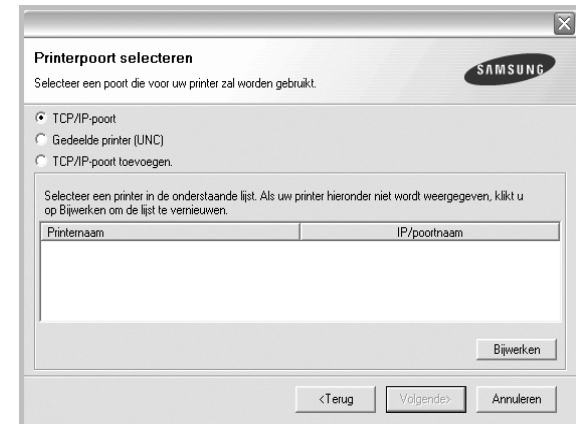

- Als de printer niet in de lijst voorkomt, klikt u op **Bijwerken** om de lijst te vernieuwen of selecteert u **TCP/IP-poort toevoegen** om uw printer aan het netwerk toe te voegen. Als u de printer aan het netwerk wilt toevoegen, moet u de poortnaam en het IP-adres voor de printer invoeren.
- Selecteer **Gedeelde printer (UNC)** om een gedeelde netwerkprinter (UNC-pad) te vinden en voer de gedeelde naam handmatig in of zoek een gedeelde printer door te klikken op de knop **Bladeren**.

Er verschijnt een lijst met componenten zodat u elk onderdeel afzonderlijk opnieuw kunt installeren.

OPMERKING: als uw printer nog niet op de computer aangesloten is, verschijnt het volgende venster.

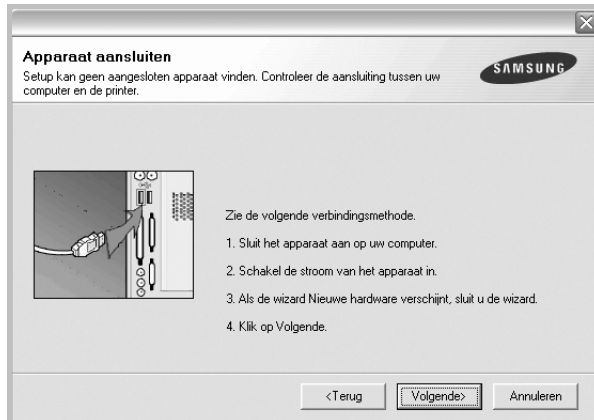

- Nadat u de printer hebt aangesloten, klikt u op **Volgende**.
- Als u de printer op dit moment nog niet wilt aansluiten, klikt u op **Volgende** en **Nee** in het volgende scherm. Vervolgens wordt de installatie gestart. Er wordt echter geen testpagina aan het einde afgedrukt.
- *Het herinstallatievenster in de gebruikershandleiding verschilt mogelijk van het venster dat u ziet. Dit is namelijk afhankelijk van de gebruikte printer en interface.*

- 5** Selecteer de onderdelen die u opnieuw wilt installeren en klik op **Volgende**.

Als u de printersoftware hebt geïnstalleerd voor lokaal afdrukken en u **de naam van het printerstuurprogramma** selecteert, verschijnt er een venster met de vraag of u een testpagina wilt afdrukken. Ga als volgt te werk:

- a. Schakel het selectievakje in om een testpagina af te drukken en klik op **Volgende**.
- b. Als de testpagina correct werd afgedrukt, klikt u op **Ja**.
Als dat niet het geval is, klikt u op **Nee** om de pagina opnieuw af te drukken.

- 6** Nadat de onderdelen opnieuw zijn geïnstalleerd, klikt u op **Voltoeien**.

Printersoftware verwijderen

- 1** Zet uw computer aan en wacht tot Windows is opgestart.
- 2** In het menu **Start** selecteert u **Programma's of Alle programma's** → **de naam van het printerstuurprogramma** → **Onderhoud**.
- 3** Selecteer **Verwijderen** en klik op **Volgende**.
Er verschijnt een lijst met componenten zodat u elk onderdeel afzonderlijk kunt verwijderen.
- 4** Selecteer de onderdelen die u wilt verwijderen en klik op **Volgende**.
- 5** Als u wordt gevraagd om uw keuze te bevestigen, klikt u op **Ja**.
Het door u gekozen stuurprogramma wordt van uw computer verwijderd.
- 6** Nadat de software verwijderd is, klikt u op **Voltoeien**.

2 Standaard afdrukinstellingen

In dit hoofdstuk worden de afdrukopties en algemene afdruktaken in Windows beschreven.

In dit hoofdstuk treft u de volgende onderwerpen aan:

- Documenten afdrukken
- Afdrukken naar een bestand (PRN)
- Printerinstellingen
 - Tabblad Lay-out
 - Tabblad Papier
 - Tabblad Grafisch
 - Tabblad Extra
 - Tabblad Info
 - Tabblad Printer
 - Favorieten
 - De Help-functie

Documenten afdrukken

NB

- Het venster **Eigenschappen** van het printerstuurprogramma in de gebruikershandleiding verschilt mogelijk van het venster dat u ziet, omdat dit afhankelijk is van de gebruikte printer. Het printereigenschappenvenster bestaat echter uit vrijwel dezelfde onderdelen.
- **Controleer welke besturingssystemen compatibel zijn met de printer. Zie Printerspecificaties onder Compatibiliteit met besturingssysteem in de printerhandleiding.**
- U kunt de exacte naam van uw printer controleren op de bijgeleverde cd-rom.

De volgende procedure beschrijft de algemene stappen die u moet volgen om vanuit een Windows-programma af te drukken. De exacte procedure kan per programma verschillen. Raadpleeg de handleiding van uw softwaretoepassing voor de exacte afdrukprocedure.

- 1 Open het document dat u wilt afdrukken.
- 2 Selecteer **Afdrukken** in het menu **Bestand**. Het venster Afdrukken verschijnt. Dit kan, afhankelijk van het gebruikte programma, enigszins afwijken van onderstaande illustratie. U kunt de belangrijkste afdrukinstellingen selecteren in het venster Afdrukken. Deze instellingen omvatten het aantal exemplaren en het afdrukbereik.

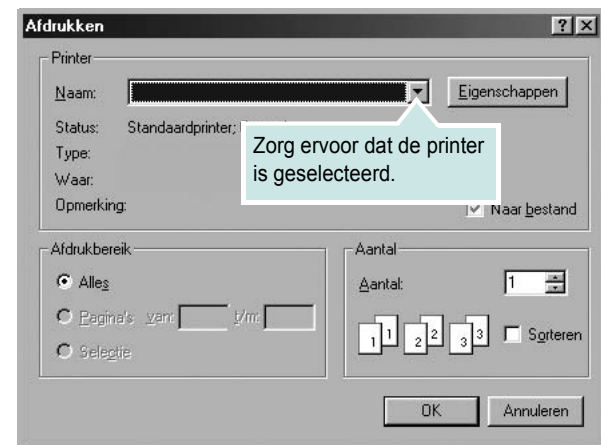

- 3 Selecteer **de printer** in de keuzelijst **Naam**. Om de printerfuncties van uw printerstuurprogramma te gebruiken, klikt u op **Eigenschappen** of **Voorkeursinstellingen** in het afdrukvenster van de toepassing. Meer informatie vindt u op "Printerinstellingen" op pagina 13. Als **Instellen**, **Printer** of **Opties** voorkomen in het afdrukvenster, klikt u daarop. Klik in het volgende venster op **Eigenschappen**. Klik op **OK** om het venster met printereigenschappen te sluiten.
- 4 Klik in het venster Afdrukken op **OK** of **Afdrukken** om de afdruktaak te starten.

Afdrukken naar een bestand (PRN)

Het kan soms handig zijn om de af te drukken gegevens op te slaan als een bestand.

Ga als volgt te werk om een bestand aan te maken:

- 1 Schakel het selectievakje **Afdrukken naar bestand** in het venster **Afdrukken** in.

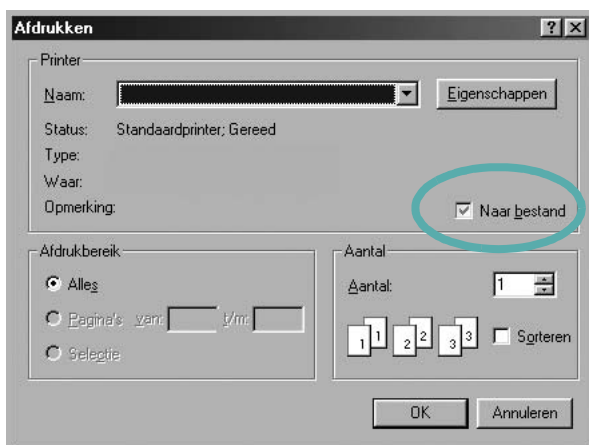

- 2 Selecteer een map, wijs een naam toe aan het bestand en klik op **OK**.

Printerinstellingen

Via het venster met printereigenschappen hebt u toegang tot alle informatie die u nodig hebt als u de printer gebruikt. Als de printereigenschappen worden weergegeven, kunt u de instellingen die u voor uw afdruktaak nodig hebt controleren en wijzigen.

Afhankelijk van het besturingssysteem kan het venster Eigenschappen van de printer er anders uitzien. Deze softwarehandleiding geeft het venster Eigenschappen van Windows XP weer.

Het venster **Eigenschappen** van het printerstuurprogramma in de gebruikershandleiding verschilt mogelijk van het venster dat u ziet, omdat dit afhankelijk is van de gebruikte printer.

Als u de printereigenschappen opent via de map Printers, kunt u aanvullende Windows-tabbladen openen (zie de handleiding van Windows) en het tabblad Printer (zie "Tabblad Printer" op pagina 17).

NB

- De meeste Windows-toepassingen zullen de in het printerstuurprogramma opgegeven instellingen opheffen. Daarom raden wij u aan eerst de afdrukinstellingen in uw programma te wijzigen en alleen instellingen die u daar niet vindt, aan te passen in het printerstuurprogramma.
- Deze instellingen gelden zolang u uw programma niet afsluit. **Als u wilt dat uw wijzigingen permanent behouden blijven,** brengt u ze aan in de map Printers.
- De volgende procedure geldt voor Windows XP. Zie de desbetreffende Windows-gebruikershandleiding of on line Help voor andere Windows-besturingssystemen.
 1. Klik op de knop **Start** van Windows.
 2. Selecteer **Printers en faxapparaten**.
 3. Selecteer **het pictogram van het printerstuurprogramma**.
 4. Klik met de rechtermuisknop op het pictogram van het printerstuurprogramma en selecteer **Voorkeursinstellingen voor afdrukken**.
 5. Wijzig de instellingen op elk tabblad en klik op OK.

Tabblad Lay-out

Het tabblad **Lay-out** bevat opties waarmee u de weergave van het document op de afgedrukte pagina kunt aanpassen. Onder **Lay-outopties** hebt u de keuze uit **Meerdere pagina's per kant** en **Poster afdrukken**. Zie "Documenten afdrukken" op pagina 12 voor meer informatie over de voorkeursinstellingen voor afdrukken.

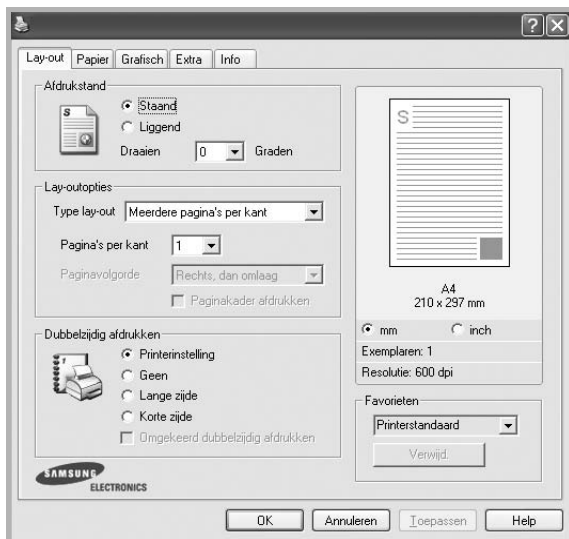

Afdrukstand

Met behulp van **Afdrukstand** kunt u de richting selecteren waarin informatie wordt afgedrukt op een pagina.

- **Staand** drukt af over de breedte van de pagina, zoals in een brief.
- **Liggend** drukt af over de lengte van de pagina, zoals bij een spreadsheet.
- Met behulp van **Draaien** kunt u de pagina het opgegeven aantal graden draaien.

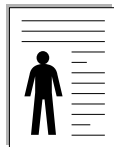

▲ Staand



▲ Liggend

Lay-outopties

Via **Lay-outopties** kunt u geavanceerde afdrুকopties selecteren. U hebt de keuze uit **Meerdere pagina's per kant** en **Poster afdrukken**.

- Voor meer informatie, zie "Meerdere pagina's afdrukken" op één vel papier (N op een vel)" op pagina 18.
- Voor meer informatie, zie "Posters afdrukken" op pagina 19.
- Voor meer informatie, zie "Boekjes afdrukken" op pagina 19.

Dubbelzijdig afdrukken

Dubbelzijdig afdrukken biedt u de mogelijkheid om op beide zijden van het papier af te drukken. *Als deze optie niet wordt weergegeven, beschikt uw printer niet over deze functie.*

- Voor meer informatie, zie "Afdrukken op beide zijden van het papier" op pagina 20.

Tabblad Papier

De volgende opties voor papierinstellingen zijn beschikbaar in het eigenschappenvenster van de printer. Zie "Documenten afdrukken" op pagina 12 voor meer informatie over de voorkeursinstellingen voor afdrukken.

Klik op het tabblad **Papier** om toegang te krijgen tot de printereigenschappen.

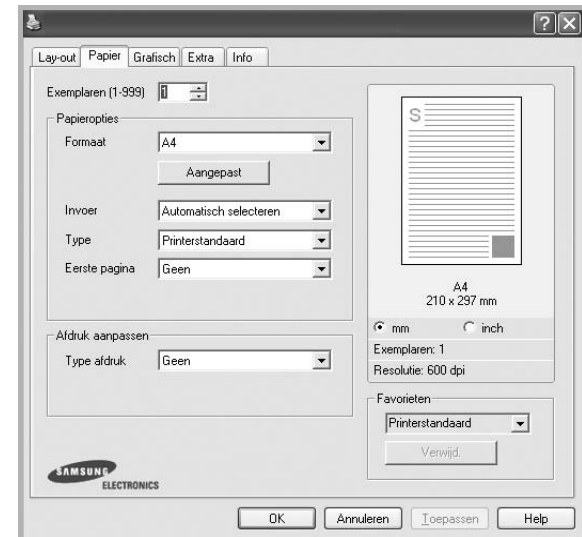

Exemplaren

In het veld **Exemplaren** kunt u aangeven hoeveel exemplaren u wilt afdrukken. U kunt een aantal tussen 1 en 999 invullen.

Formaat

In het veld **Formaat** stelt u in welk formaat papier in de lade ligt. Als het vereiste formaat niet in het vak **Formaat** staat, klikt u op **Aangepast**. Het venster **Instelling aangepast papier** verschijnt. Vul het papierformaat in en klik op **OK**. De instelling verschijnt in de lijst zodat u deze kunt selecteren.

Invoer

Controleer of bij **Invoer** de juiste papierlade is gekozen.

Kies voor **Handmatige invoer** als u op speciaal materiaal wilt afdrukken, zoals enveloppen of transparanten. Plaats één vel tegelijk in de handmatige invoer of de multifunctionele lade.

Als de papierinvoer is ingesteld op **Automatisch selecteren**, gebruikt de printer de laden automatisch in deze volgorde: handmatige invoer of multifunctionele lade, lade 1, optionele lade 2.

Type

Stel **Type** in volgens het papier in de lade van waaruit u wenst af te drukken. Zo krijgt u de beste afdruk. Doet u dit niet, zal de afdrুকwaliteit mogelijk niet aan uw verwachtingen beantwoorden.

Katoen: 75~90 g/m² katoenpapier zoals Gilbert 25% en Gilbert 100%.

Normaal papier: gewoon papier. Selecteer dit type indien u een zwartwitprinter heeft en afdrukt op katoenpapier van 60 g/m².

Kringlooppapier: gerecycleerd papier van 75~90 g/m².

Gekleurd papier: gekleurd papier van 75~90 g/m².

Archiefpapier: Selecteer deze optie als u de afdrucken geruime tijd wilt bewaren (bijv. in een archief).

Eerste pagina

Via deze vervolgkeuzelijst kunt u de eerste pagina afdrucken op een ander type papier dan de rest van het document. U kunt de lade voor de eerste pagina selecteren.

Plaats bijvoorbeeld dik papier voor de eerste pagina in de multifunctionele lade en normaal papier in lade 1. Selecteer vervolgens **Lade 1** voor de optie **Invoer** en **Multifunctionele lade** voor de optie **Eerste pagina**. *Als deze optie niet wordt weergegeven, beschikt uw printer niet over deze functie.*

Afdruk aanpassen

Met **Afdruk aanpassen** kunt u uw afdruktaak automatisch of handmatig schalen op een pagina. U hebt de keuze uit **Geen**, **Verkleinen/Vergroten** en **Aan pagina aanpassen**.

- Voor meer informatie, zie “Documenten vergroot of verkleind afdrucken” op pagina 20.
- Voor meer informatie, zie “Document aan een geselecteerd papierformaat aanpassen” op pagina 20.

Tabblad Grafisch

Met behulp van de volgende grafische instellingen regelt u de afdrukkwaliteit. Zie “Documenten afdrucken” op pagina 12 voor meer informatie over de voorkeursinstellingen voor afdrucken.

Klik op het tabblad **Grafisch** om het onderstaande venster te openen.

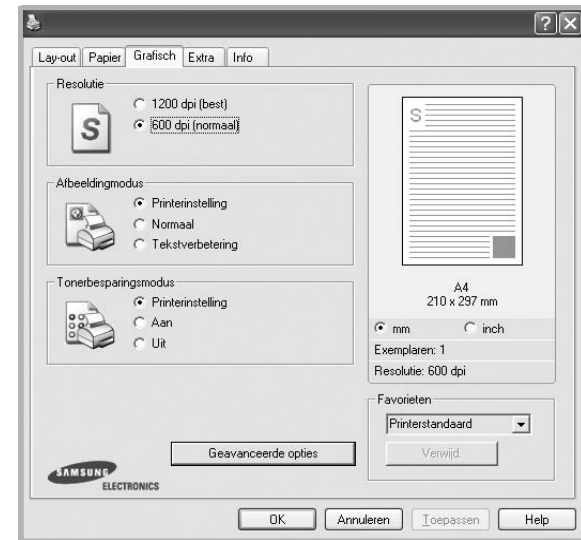

Resolutie

Welke resolutieopties u kunt selecteren, hangt mogelijk af van het printermodel. Hoe hoger de instelling, hoe scherper de tekens en afbeeldingen worden afgedrukt. Als u een hoge instelling selecteert, kan het afdrucken van het document iets langer duren.

Afmbeeldingsmodus

De beschikbare opties zijn Normaal en Tekst verbeteren. *Sommige printers ondersteunen deze functie niet.*

- **Printerinstelling:** als u deze optie selecteert, wordt de werking bepaald door de instelling in het configuratiescherm van de printer.
- **Normaal:** dit is de instelling voor normale documenten.
- **Tekst verbeteren:** met deze modus kunt u de kwaliteit van de afdrucken verbeteren.

Tonerbesparingsmodus

Als u deze optie selecteert, gaat de tonercassette langer mee en dalen de afdrukkosten per pagina zonder dat de kwaliteit te zeer achteruit gaat. *Sommige printers ondersteunen deze functie niet.*

- **Printerinstelling:** als u deze optie selecteert, wordt de werking bepaald door de instelling op het configuratiescherm van de printer. Sommige printers ondersteunen deze functie niet.
- **Aan:** selecteer dit keuzerondje als u wilt dat de printer op elke pagina minder toner gebruikt.
- **Uit:** als u geen toner wilt besparen bij het afdrucken van documenten selecteert u deze optie.

Geavanceerde opties

Om de geavanceerde opties in te stellen, klikt u op **Geavanceerde opties**.

- **TrueType-opties:** deze optie bepaalt wat het stuurprogramma de printer doorgeeft over het afbeelden van de tekst in uw document. Pas deze opties eventueel aan uw document aan.
 - **Downloaden als contour:** als deze optie is geselecteerd, downloadt het stuurprogramma de TrueType-lettertypen die in uw document voorkomen maar nog niet in uw printer zijn opgeslagen. Als u constateert dat de lettertypen niet juist zijn afgedrukt, kiest u Downloaden als bitmapafbeelding en drukt u het document nogmaals af. De instelling Downloaden als bitmapafbeelding is vaak handig als u afdrukt vanuit Adobe. *Deze functie is alleen beschikbaar als u het PCL-printerstuurprogramma gebruikt.*
 - **Downloaden als bitmap:** als deze optie is geselecteerd, downloadt het stuurprogramma de lettertypegegevens als bitmapafbeeldingen. Documenten met complexe lettertypen (bijv. Koreaanse of Chinese lettertypen) of verschillende soorten lettertypen worden met deze instelling sneller afgedrukt.
 - **Grafisch afdrucken:** als deze optie is geselecteerd, downloadt het stuurprogramma alle lettertypen als afbeeldingen. Zo verhoogt u mogelijk de afdruksnelheid bij documenten met veel afbeeldingen en betrekkelijk weinig TrueType-lettertypes.
- **Alle tekst zwart afdrucken:** als **Alle tekst zwart afdrucken** is geselecteerd, wordt alle tekst in uw document zwart afgedrukt, ongeacht de kleur waarin de tekst op het scherm wordt weergegeven.
- **Alle tekst donkerder afdrucken:** als het selectievakje **Alle tekst donkerder afdrucken** ingeschakeld is, wordt alle tekst in uw document donkerder afgedrukt dan normaal. *Sommige printers ondersteunen deze functie niet.*

Tabblad Extra

Op dit tabblad selecteert u de uitvoeropties voor documenten. Zie "Documenten afdrucken" op pagina 12 voor meer informatie over de voorkeursinstellingen voor afdrucken.

Klik op het tabblad **Extra** om toegang te krijgen tot de volgende functies:

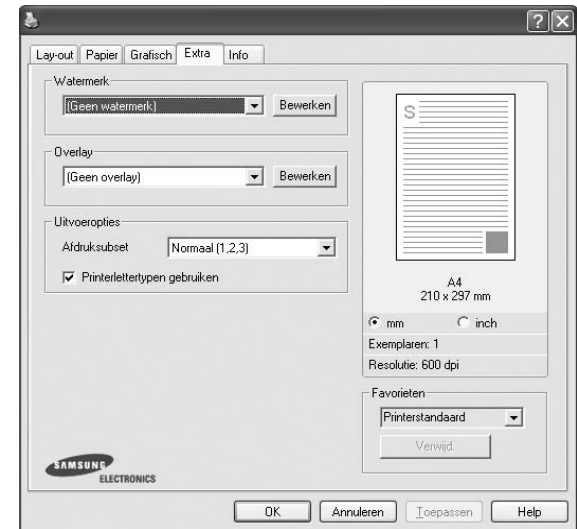

Watermerk

U kunt een afbeelding maken die als achtergrondtekst op elke pagina in het document wordt afgedrukt. Voor meer informatie, zie "Watermerk afdrucken" op pagina 21.

Overlay

Overlays worden vaak gebruikt in plaats van voorbedrukt briefpapier of formulieren. Voor meer informatie, zie "Overlay afdrucken" op pagina 22.

Uitvoeropties

- **Afdruksubset:** u kunt instellen in welke volgorde de pagina's moeten worden afgedrukt. Selecteer de afdrukvolgorde in de vervolgkeuzelijst.
 - **Normaal (1, 2, 3):** de printer drukt alle pagina's af van de eerste tot de laatste pagina.
 - **Alle pagina's omkeren (3,2,1):** de printer drukt alle pagina's af van de laatste tot de eerste pagina.
 - **Oneven pagina's afdrucken:** de printer drukt alleen de pagina's van het document met een oneven bladnummer af.
 - **Even pagina's afdrucken:** de printer drukt alleen de pagina's van het document met een even bladnummer af.
- **Printerlettertypen gebruiken:** als deze optie is ingeschakeld, gebruikt de printer bij het afdrucken van uw document de lettertypen die in het geheugen zijn opgeslagen en worden de lettertypen die in uw document worden gebruikt niet gedownload. Omdat het downloaden van lettertypen enige tijd in beslag neemt, verlopen afdruktaken mogelijk sneller als u deze optie selecteert. Als u deze optie inschakelt, probeert de printer lettertypen uit het geheugen te selecteren die zoveel mogelijk overeenkomen met de lettertypen in het document. Als u in uw document echter lettertypen gebruikt die sterk afwijken van de lettertypen in het geheugen van de printer, zal de afdruk er heel anders uitzien dan het document op het scherm. *Deze functie is alleen beschikbaar als u het PCL-printerstuurprogramma gebruikt.*

Tabblad Info

Op het tabblad **Info** worden de copyrightinformatie en het versienummer van het stuurprogramma weergegeven. Als u beschikt over een internetbrowser, kunt u een verbinding maken met het internet door op het website-pictogram te klikken. Zie "Documenten afdrukken" op pagina 12 voor meer informatie over de voorkeursinstellingen voor afdrukken.

Tabblad Printer

Als u het venster Printereigenschappen opent via de map **Printers**, is het tabblad **Printer** beschikbaar. Hier stelt u de printerconfiguratie in.

De volgende procedure geldt voor Windows XP. Zie de desbetreffende Windows-gebruikershandleiding of on line Help voor andere Windows-besturingssystemen.

- 1 Klik op de knop **Start** van Windows.
- 2 Selecteer **Printers en faxapparaten**.
- 3 Selecteer het pictogram van **het printerstuurprogramma**.
- 4 Klik met de rechtermuisknop op het pictogram van het printerstuurprogramma en selecteer **Eigenschappen**.
- 5 Klik op het tabblad **Printer** en stel de gewenste opties in.

Favorieten

Via de optie **Favorieten**, die u terugvindt op elk tabblad Eigenschappen, kunt u de huidige instellingen opslaan voor later gebruik.

Zo voegt u een instelling toe aan **Favorieten**:

- 1 Stel op elk tabblad de gewenste instellingen in.
- 2 Geef in het invoervenster **Favorieten** een naam aan deze instellingen.

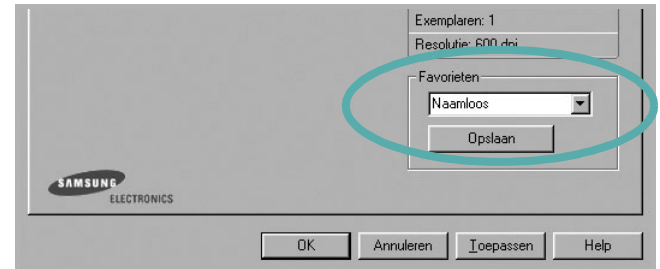

- 3 Klik op **Opslaan**.

Wanneer u instellingen opslaat onder **Favorieten**, worden alle huidige stuurprogramma-instellingen opgeslagen.

Als u een opgeslagen instelling wilt gebruiken, selecteert u het item in de vervolgkeuzelijst **Favorieten**. De printer is nu ingesteld om af te drukken volgens de instellingen van de geselecteerde favoriet.

Om een favoriet te verwijderen, selecteert u het item in de lijst en klikt u op **Verwijderen**.

U kunt ook terugkeren naar de standaardinstellingen van het stuurprogramma door **Printerstandaard** te selecteren in de lijst.

De Help-functie

De printer heeft een Help-functie die u kunt openen met de knop **Help** in het eigenschappenvenster van de printer. Deze Help-functie geeft gedetailleerde informatie over de functies die het stuurprogramma van de printer biedt.

U kunt ook klikken op **?** in de rechterbovenhoek van het venster en vervolgens op een instelling.

3 Geavanceerde afdrukinstellingen

In dit hoofdstuk worden de afdrukopties en geavanceerde afdruktaken beschreven.

OPMERKING:

- Het venster **Eigenschappen** van het printerstuurprogramma in de gebruikershandleiding verschilt mogelijk van het venster dat u ziet, omdat dit afhankelijk is van de gebruikte printer. Het printereigenschappenvenster bestaat echter uit vrijwel dezelfde onderdelen.
- U kunt de exacte naam van uw printer controleren op de bijgeleverde cd-rom.

In dit hoofdstuk treft u de volgende onderwerpen aan:

- **Meerdere pagina's afdrukken op één vel papier (N op een vel)**
- **Posters afdrukken**
- **Boekjes afdrukken**
- **Afdrukken op beide zijden van het papier**
- **Documenten vergroot of verkleind afdrukken**
- **Document aan een geselecteerd papierformaat aanpassen**
- **Watermerk afdrukken**
- **Overlay afdrukken**

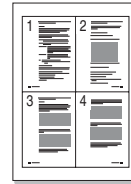

Meerdere pagina's afdrukken op één vel papier (N op een vel)

U kunt aangeven hoeveel pagina's u op één vel wilt afdrukken. Als u meer dan één pagina per vel afdrukt, worden de pagina's verkleind en in de aangegeven volgorde gerangschikt. Het maximum is 16 pagina's per vel.

- 1 Als u de afdrukinstellingen vanuit uw softwaretoepassing wilt wijzigen, opent u het venster Eigenschappen van de printer. Zie "Documenten afdrukken" op pagina 12.
- 2 Selecteer **Pagina's per vel** in de keuzelijst **Type lay-out** op het tabblad **Lay-out**.
- 3 Geef in de keuzelijst **Pagina's per vel** aan hoeveel pagina's u per vel wilt afdrukken (1, 2, 4, 6, 9 of 16).
- 4 Selecteer, indien nodig, de paginavolgorde in de vervolgkeuzelijst **Afdrukvolgorde**.
Markeer het selectievakje **Paginakaders afdrukken** als u een rand om elke pagina op het vel wilt afdrukken.
- 5 Klik op het tabblad **Papier** en selecteer de papierlade, het papierformaat en het type papier.
- 6 Klik op **OK** en druk het document af.

Posters afdrukken

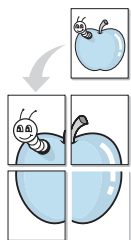

Met deze functie kunt u een document van één pagina afdrukken op 4, 9 of 16 vellen papier, waarna u deze vellen aan elkaar kunt plakken om er zo een poster van te maken.

OPMERKING: De optie Poster afdrukken is beschikbaar wanneer de resolutie op het tabblad **Grafisch** is ingesteld op 600 dpi.

- 1 Als u de afdrukinstellingen vanuit uw softwaretoepassing wilt wijzigen, opent u het venster Eigenschappen van de printer. Zie "Documenten afdrukken" op pagina 12.
- 2 Klik op het tabblad **Lay-out** en selecteer **Poster afdrukken** in de keuzelijst **Type lay-out**.
- 3 Kies de instellingen voor de poster:

Voor de pagina-indeling kunt u kiezen uit **Poster<2x2>**, **Poster<3x3>** of **Poster<4x4>**. Als u bijvoorbeeld **Poster<2x2>** selecteert, wordt de afdruk automatisch over 4 vellen papier verdeeld.

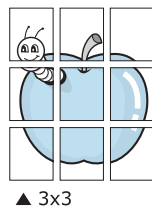
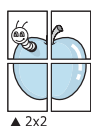

Geef een overlap in millimeter of inch op zodat de vellen gemakkelijker aan elkaar kunnen worden geplakt.

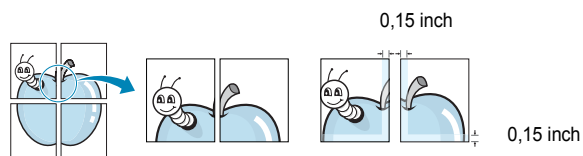

- 4 Klik op het tabblad **Papier** en selecteer de papierlade, het papierformaat en het type papier.
- 5 Klik op **OK** en druk het document af. U kunt de poster voltooien door de vellen aan elkaar te plakken.

Boekjes afdrukken

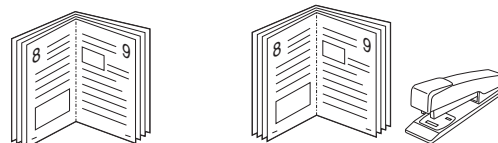

Met deze printerfunctie kunt u een document op beide zijden van het papier afdrukken en worden de pagina's zo gerangschikt dat u het afgedrukte papier dubbel kunt vouwen om een boekje te maken.

- 1 Als u de afdrukinstellingen vanuit de softwaretoepassing wilt wijzigen, opent u het venster met de printereigenschappen. Zie "Documenten afdrukken" op pagina 12.
- 2 Selecteer **Boekje afdrukken** in de keuzelijst **Type** op het tabblad **Type lay-out**.

OPMERKING: De optie **Boekje afdrukken** is niet voor elk papierformaat beschikbaar. Om na te gaan of deze functie beschikbaar is voor uw papierformaat, selecteert u het papierformaat in de optie **Formaat** op het tabblad **Papier**, waarna u controleert of het item **Boekje afdrukken** in de vervolgkeuzelijst **Type lay-out** op het tabblad **Lay-out** actief is.

- 3 Klik op het tabblad **Papier** en selecteer de papierlade, het papierformaat en het papiertype.
- 4 Klik op **OK** en druk het document af.
- 5 Vervolgens kunt u de pagina's vouwen en nieten.

Afdrukken op beide zijden van het papier

U kunt afdrukken op beide zijden van een vel papier. Voordat u afdrukt, moet u de gewenste afdrukstand van het document opgeven.

U kunt kiezen uit de volgende opties:

- **Printerinstelling:** als u deze optie selecteert, wordt de werking bepaald door de instelling in het configuratiescherm van de printer. *Als deze optie niet wordt weergegeven, beschikt uw printer niet over deze functie.*
- **Geen**
- **Lange zijde**, de klassieke lay-out die wordt gebruikt bij het boekbinden.
- **Korte zijde**, het type dat vaak wordt gebruikt voor kalenders.

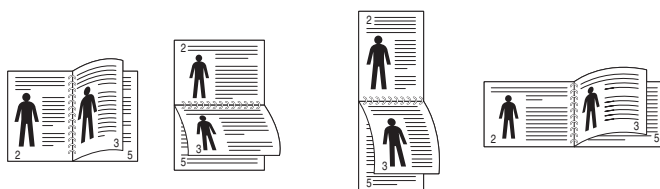

▲ Lange zijde

▲ Korte zijde

- **Omgekeerd dubbelzijdig:** hiermee kunt de algemene afdrukvolgorde in plaats van de dubbelzijdige selecteren. *Als deze optie niet wordt weergegeven, beschikt uw printer niet over deze functie.*

OPMERKING: Druk niet af op beide zijden van etiketten, transparanten, enveloppen of dik papier. Dit kan papierstoringen veroorzaken en de printer beschadigen.

- 1 Als u de afdrukinstellingen vanuit de softwaretoepassing wilt wijzigen, opent u het venster Eigenschappen van de printer. "Documenten afdrukken" op pagina 12.
- 2 Selecteer de afdrukstand op het tabblad **Lay-out**.
- 3 Selecteer in het vak **Dubbelzijdig afdrukken** de gewenste dubbelzijdige afdrukoptie.
- 4 Klik op het tabblad **Papier** en selecteer de papierlade, het papierformaat en het papierstype.
- 5 Klik op **OK** en druk het document af.

OPMERKING: als uw printer geen unit voor dubbelzijdig afdrukken heeft, moet u de afdruktaak handmatig uitvoeren. De printer drukt dan eerst om de andere pagina van het document af. Zodra u de eerste zijde van de taak hebt afgedrukt, wordt er een venster weergegeven. Volg de aanwijzingen op het scherm om de afdruktaak te voltooien.

Documenten vergroot of verkleind afdrukken

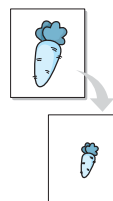

U kunt de inhoud van een pagina groter of kleiner afdrukken.

- 1 Als u de afdrukinstellingen vanuit uw softwaretoepassing wilt wijzigen, opent u het venster Eigenschappen van de printer. Zie "Documenten afdrukken" op pagina 12.
- 2 Selecteer **Verkleinen/Vergroten** in de keuzelijst **Type afdruk** op het tabblad **Papier**.
- 3 Voer in het veld **Percentage** de gewenste schaalfactor in. U kunt ook klikken op ▼ of ▲.
- 4 Selecteer de papierlade, het papierformaat en het type papier in **Papieropties**.
- 5 Klik op **OK** en druk het document af.

Document aan een geselecteerd papierformaat aanpassen

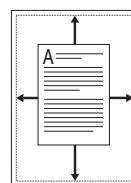

Met deze printerfunctie kunt u uw afdruktaak aanpassen aan elk gewenst papierformaat, ongeacht de grootte van het digitale document. Dit kan nuttig zijn als u de details van een klein document wilt bekijken.

- 1 Als u de afdrukinstellingen vanuit uw softwaretoepassing wilt wijzigen, opent u het venster Eigenschappen van de printer. Zie "Documenten afdrukken" op pagina 12.
- 2 Selecteer **Aan pagina aanpassen** in de keuzelijst **Type afdruk** op het tabblad **Papier**.
- 3 Selecteer het juiste formaat in de vervolgkeuzelijst **Afdrukpapier**.
- 4 Selecteer de papierlade, het papierformaat en het type papier in **Papieropties**.
- 5 Klik op **OK** en druk het document af.

Watermerk afdrukken

Met de optie Watermerk kunt u over een bestaand document heen een diagonale tekst afdrukken. U kunt bijvoorbeeld diagonaal over de eerste pagina of op alle pagina's van een document in grote grijze letters "CONCEPT" of "VERTROUWELIJK" afdrukken.

Er worden verschillende vooraf gedefinieerde watermerken bij de printer geleverd. U kunt deze watermerken wijzigen, of u kunt nieuwe watermerken toevoegen aan de lijst.

Bestaand watermerk gebruiken

- 1 Als u de afdrুকinstellingen vanuit uw softwaretoepassing wilt wijzigen, opent u het venster Eigenschappen van de printer. Zie "Documenten afdrukken" op pagina 12.
- 2 Klik op het tabblad **Extra** en selecteer het gewenste watermerk in de keuzelijst **Watermerk**. Het geselecteerde watermerk wordt weergegeven in het afdrukvoorbeeld.
- 3 Klik op **OK** en druk het document af.

OPMERKING: het afdrukvoorbeeld geeft weer hoe de afgedrukte pagina er zal uitzien.

Nieuw watermerk maken

- 1 Als u de afdrুকinstellingen vanuit uw softwaretoepassing wilt wijzigen, opent u het venster Eigenschappen van de printer. Zie "Documenten afdrukken" op pagina 12.
- 2 Klik op het tabblad **Extra** op **Bewerken** onder **Watermerk**. Het venster **Watermerk bewerken** wordt geopend.
- 3 Typ tekst in het vak **Tekst in watermerk**. De tekst mag maximaal uit 40 tekens bestaan. De tekst wordt in het voorbeeldvenster getoond.
Als u **Alleen eerste pagina** aankruist, wordt het watermerk alleen op de eerste pagina afgedrukt.
- 4 Selecteer de watermerkopties.
U kunt de naam, stijl, grootte en het grijsintenniveau van het lettertype aangeven onder **Lettertypekenmerken** en de hoek van het watermerk instellen onder **Hoek tekst**.
- 5 Klik op **Toevoegen** om het nieuwe watermerk aan de lijst toe te voegen.
- 6 Nadat u klaar bent met bewerken, klikt u op **OK** en drukt u het document af.

Als u geen watermerk meer wilt afdrukken, selecteert u (**Geen watermerk**) in de keuzelijst **Watermerk**.

Watermerk bewerken

- 1 Als u de afdrুকinstellingen vanuit uw softwaretoepassing wilt wijzigen, opent u het venster Eigenschappen van de printer. Zie "Documenten afdrukken" op pagina 12.
- 2 Klik op het tabblad **Extra** op **Bewerken** onder **Watermerk**. Het venster **Watermerk bewerken** wordt geopend.
- 3 Selecteer het watermerk dat u wilt bewerken in de lijst **Huidige watermerken** en wijzig de tekst van het watermerk en de opties.
- 4 Klik op **Bijwerken** als u de wijzigingen op wilt slaan.
- 5 Klik zo vaak als nodig op **OK** totdat u het venster Afdrukken verlaten hebt.

Watermerk verwijderen

- 1 Als u de afdrুকinstellingen vanuit uw softwaretoepassing wilt wijzigen, opent u het venster Eigenschappen van de printer. Zie "Documenten afdrukken" op pagina 12.
- 2 Klik op het tabblad **Extra** op **Bewerken** onder **Watermerk**. Het venster **Watermerk bewerken** wordt geopend.
- 3 Selecteer in de lijst **Huidige watermerken** het watermerk dat u wilt verwijderen en klik op **Verwijderen**.
- 4 Klik zo vaak als nodig op **OK** totdat u het venster Afdrukken verlaten hebt.

Overlay afdrukken

Wat is een overlay?

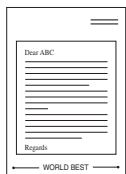

Een overlay is tekst en/of afbeeldingen die op de vaste schijf van de computer zijn opgeslagen in een speciale bestandsindeling en die kunnen worden afgedrukt in een willekeurig document. Overlays worden vaak gebruikt in plaats van voorbedrukt briefpapier of formulieren. In plaats daarvan kunt u een overlay samenstellen die dezelfde informatie bevat en geeft u aan de printer door welke overlay voor uw document gebruikt moet worden. Als u een brief met het briefhoofd van uw bedrijf wilt afdrukken, hoeft u geen voorbedrukt briefhoofdpapier in de printer te plaatsen. U hoeft alleen maar aan te geven dat de printer de briefhoofdoverlay moet afdrukken op uw document.

Nieuwe overlay maken

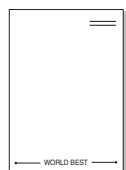

Voordat u een overlay kunt gebruiken, moet u een nieuwe overlay samenstellen die bijvoorbeeld het logo en de adresgegevens van uw bedrijf of een afbeelding bevat.

- 1 Maak of open een document met de tekst of afbeelding die u voor de overlay wilt gebruiken. Zorg ervoor dat de tekst of afbeelding precies op de plaats staat waar deze afgedrukt moet worden.
- 2 Ga naar de printereigenschappen als u het document als een overlay wilt opslaan. Zie "Documenten afdrukken" op pagina 12.
- 3 Klik op het tabblad **Extra** op **Bewerken** onder **Overlay**.
- 4 Klik in het venster Overlay bewerken op **Overlay maken**.
- 5 In het venster Overlay maken voert u in het vak **Bestandsnaam** een naam van maximaal 8 posities in. Selecteer eventueel het pad naar de bestemming (standaard is dit C:\Formover).
- 6 Klik op **Opslaan**. De naam verschijnt in het vak **Lijst van overlays**.
- 7 Klik op **OK** of **Ja** als u klaar bent met het maken van de overlay. Het bestand wordt niet afgedrukt. Het wordt opgeslagen op de vaste schijf van uw computer.

OPMERKING: het documentformaat van de overlay moet hetzelfde zijn als de documenten die u met de overlay afdrukt. Stel geen overlays met watermerken samen.

Overlay gebruiken

Nadat u een overlay hebt samengesteld, kunt u deze met uw document afdrukken. Dit doet u als volgt:

- 1 Open een document dat u wilt afdrukken of maak een nieuw document aan.
- 2 Als u de afdrুকinstellingen vanuit uw softwaretoepassing wilt wijzigen, opent u het venster Eigenschappen van de printer. Zie "Documenten afdrukken" op pagina 12.
- 3 Klik op het tabblad **Extra**.
- 4 Selecteer de gewenste overlay in de keuzelijst **Overlay**.
- 5 Als het overlaybestand dat u zoekt niet in de lijst **Overlay** voorkomt, klikt u op **Bewerken** en op **Overlay laden** en selecteert u het overlaybestand.

Als u het gewenste overlaybestand op een externe bron hebt opgeslagen, kunt u het bestand ook laden via het venster **Overlay laden**.

Klik op **Openen** als u het bestand hebt geladen. Het bestand verschijnt in het vak **Lijst van overlays** en kan worden afgedrukt. Selecteer de overlay in de keuzelijst **Lijst van overlays**.

- 6 Klik, indien nodig, op **Overlay bevestigen voor afdrukken**. Als dit selectievakje is ingeschakeld, verschijnt telkens wanneer u een document naar de printer verzendt een berichtvenster waarin u gevraagd wordt te bevestigen of u een overlay op uw document wilt afdrukken. Als dit selectievakje niet is ingeschakeld en een overlay werd geselecteerd, wordt de overlay automatisch afgedrukt op uw document.
- 7 Klik op **OK** of **Ja** totdat het afdrukken wordt gestart. De geselecteerde overlay wordt samen met uw afdrुकtaak gedownload en wordt op uw document afgedrukt.

OPMERKING: de resolutie van het overlaydocument moet dezelfde zijn als die van het document waarop u de overlay wilt afdrukken.

Overlay verwijderen

U kunt paginaoverlays die u niet meer gebruikt verwijderen.

- 1 Klik in het venster met de printereigenschappen op het tabblad **Extra**.
- 2 Klik op **Bewerken** onder **Overlay**.
- 3 Selecteer in de **Lijst van overlays** de overlay die u wilt verwijderen.
- 4 Klik op **Overlay verwijderen**.
- 5 Wanneer er een venster verschijnt waarin om een bevestiging wordt gevraagd, klikt u op **Ja**.
- 6 Klik zo vaak als nodig op **OK** totdat u het venster Afdrukken verlaten hebt.

4 Windows PostScript-stuurprogramma

Dit onderwerp is van belang als u het PostScript-stuurprogramma op de cd-rom van het systeem wilt gebruiken om een document af te drukken.

PPD's bieden in combinatie met het PostScript-stuurprogramma toegang tot de printerfuncties en stellen de computer ertoe in staat om met de printer te communiceren. Een installatieprogramma voor de PPD's vindt u op de bijgeleverde software-cd-rom.

In dit hoofdstuk treft u de volgende onderwerpen aan:

Printerinstellingen

Via het venster met printereigenschappen hebt u toegang tot alle opties die u nodig hebt wanneer u de printer gebruikt. Als de printereigenschappen worden weergegeven, kunt u de instellingen die u voor de afdruktaak nodig hebt, controleren en wijzigen.

Hoe het venster met de printereigenschappen er uitziet, hangt af van het besturingssysteem. In deze softwarehandleiding wordt het eigenschappenvenster van Windows XP weergegeven.

Het venster **Eigenschappen** van het printerstuurprogramma in de gebruikershandleiding verschilt mogelijk van het venster dat u ziet, omdat dit afhankelijk is van de gebruikte printer.

NB:

- De meeste Windows-toepassingen zullen de in het printerstuurprogramma opgegeven instellingen opheffen. Daarom raden wij u aan eerst de afdrukinstellingen in de softwaretoepassing te wijzigen en alleen instellingen die u daar niet vindt aan te passen in het printerstuurprogramma.
- Deze instellingen gelden zolang u het programma niet afsluit. **Als u wilt dat uw wijzigingen permanent behouden blijven**, brengt u ze aan in de map Printers.
- De volgende procedure geldt voor Windows XP. Zie de gebruikershandleiding of on line Help van Windows voor andere Windows-besturingssystemen.
 1. Klik op de knop **Start** van Windows.
 2. Selecteer **Printers en faxapparaten**.
 3. Selecteer **het pictogram van het printerstuurprogramma**.
 4. Klik met de rechtermuisknop op het pictogram van het printerstuurprogramma en selecteer **Voorkeursinstellingen voor afdrukken**.
 5. Wijzig de instellingen op elk tabblad en klik op OK.

Geavanceerd

Als u de geavanceerde opties wilt gebruiken, klikt u op de knop **Geavanceerd**.

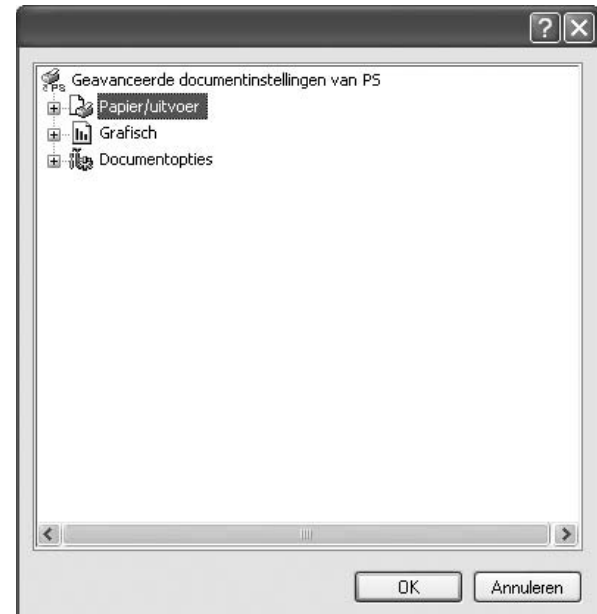

- **Papier/uitvoer:** met deze optie selecteert u het papierformaat in de lade.
- **Grafisch:** met deze optie regelt u de afdrukkwaliteit voor specifieke afdruktaak.
- **Documentopties:** met deze opties stelt u de PostScript-opties of -printerfuncties in.

De Help-functie

U kunt klikken op  in de rechterbovenhoek van het venster en vervolgens op een instelling.

5 Een lokale printer delen

U kunt de printer rechtstreeks aansluiten op een geselecteerde computer, die de hostcomputer op het netwerk wordt genoemd.

De volgende procedure geldt voor Windows XP. Zie de Windows-gebruikershandleiding of on line Help voor andere Windows-besturingssystemen.

OPMERKINGEN:

- Controleer welke besturingssystemen compatibel zijn met de printer. Zie Compatibiliteit met besturingssysteem onder Printerspecificaties in de printerhandleiding.
 - U kunt de exacte naam van uw printer controleren op de bijgeleverde cd-rom.
-

Instellen als hostcomputer

- 1 Zet uw computer aan en wacht tot Windows is opgestart.
- 2 Selecteer in het menu **Start** de optie **Printers en faxapparaten**.
- 3 Dubbelklik op **het pictogram van het printerstuurprogramma**.
- 4 Selecteer **Delen** in het menu **Printer**.
- 5 Schakel het selectievakje **Deze printer delen** in.
- 6 Typ een naam in het veld **Deelnaam** en klik vervolgens op **OK**.

Instellen als clientcomputer

- 1 Klik met de rechtermuisknop op de knop **Start** in Windows en selecteer **Verkenner**.
- 2 Selecteer **Mijn netwerklocaties** en klik met de rechtermuisknop op **Zoeken naar computers**.
- 3 Typ het IP-adres van de hostcomputer in het veld **Computernaam** en klik op **Zoeken**. (Als de hostcomputer om een **Gebruikersnaam** en een **Wachtwoord** vraagt, vult u de gebruikers-id en het wachtwoord van de hostcomputeraccount in.)
- 4 Dubbelklik op **Printers en faxapparaten**.
- 5 Klik met de rechtermuisknop op het pictogram van het printerstuurprogramma en selecteer **Verbinding maken**.
- 6 Klik op **Ja** als wordt gevraagd of u de installatie wilt uitvoeren.

6 Smart Panel gebruiken

Smart Panel is een programma waarmee de status van de printer wordt bewaakt. U kunt de status bekijken en de printerinstellingen aanpassen. Smart Panel wordt automatisch geïnstalleerd op het moment dat u de printersoftware installeert.

OPMERKINGEN:

- Vereisten om dit programma te gebruiken:
 - Zie "Specificaties van de printer" in de printerhandleiding als u wilt weten welke besturingssystemen compatibel zijn met de printer.
 - Mac OS X 10.3 of hoger
 - Linux. Zie "Specificaties van de printer" in de printerhandleiding als u wilt weten welke Linux-systemen compatibel zijn met de printer.
 - Internet Explorer 5.0 of hoger voor de Flash-animaties in de HTML Help.
- De exacte naam van de printer vindt u op de bijgeleverde cd-rom.

Kennismaken met Smart Panel

Smart Panel verschijnt automatisch als er tijdens het afdrukken een fout optreedt. Deze fout wordt dan weergegeven.

U kunt Smart Panel ook handmatig opstarten. Dubbelklik op het pictogram voor Smart Panel in de taakbalk van Windows (in Windows) of in het systeemvak (in Linux). U kunt het ook aanklikken in de statusbalk (Mac OS X).

Dubbelklik op dit pictogram in Windows.

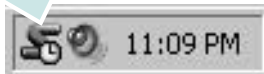

klik op dit pictogram in Mac OS X.



klik op dit pictogram in Linux.



Indien u een Windows-gebruiker bent, selecteert u in het menu **Start** de optie **Programma's** of **Alle programma's** → **de naam van uw printerstuurprogramma** → **Smart Panel**.

OPMERKINGEN:

- Als er al meer dan één printer van Samsung is geïnstalleerd, selecteert u eerst het gewenste printermodel, zodat u het bijbehorende Smart Panel kunt gebruiken. Klik met de rechtermuisknop (in Windows of Linux) of klik (in Mac OS X) op het pictogram voor Smart Panel en selecteer **de naam van uw printer**.
- Het venster Smart Panel en de inhoud die in deze softwaregebruikershandleiding worden getoond, kunnen verschillen naargelang de gebruikte printer of het gebruikte besturingssysteem.

Het programma Smart Panel vermeldt de huidige status van de printer, het resterende tonerniveau in de tonercassette(s) en een boel andere informatie. U kunt ook instellingen wijzigen.



1 Tonerniveau

Hier wordt het resterende tonerniveau in de cassette(s) weergegeven. De printer en het aantal tonercassette(s) in het bovenstaande venster kunnen verschillen afhankelijk van de gebruikte printer. Niet alle printers beschikken over deze functie.

Nu kopen

U kunt reservetoner cassette(s) on line bestellen.

Probleemoplossingsgids

Klik op deze knop om de Help te bekijken en problemen op te lossen.

Instelling printer

In het venster van het hulpprogramma Printerinstellingen kunt u verschillende printerinstellingen configureren. Niet alle printers beschikken over deze functie.

OPMERKING: Als uw printer verbonden is met een netwerk en u gebruikt Windows en Mac OS X, verschijnt het venster **SyncThru Web Service** in plaats van het venster van het hulpprogramma voor de printerinstellingen. Linux ondersteunen geen netwerkomgevingen.

Instelling stuurprogramma (Alleen voor Windows)

Via het venster met printereigenschappen heeft u toegang tot alle printer opties die u nodig heeft als u de printer gebruikt. Meer informatie vindt u onder Zie "Printerinstellingen" op pagina 13.

De probleemoplossingsgids openen

In de Probleemoplossingsgids vindt u oplossingen voor problemen die een foutstatus veroorzaken.

Klik met de rechtermuisknop (in Windows of Linux) of klik (in Mac OS X) op het pictogram voor Smart Panel en selecteer **Probleemoplossingsgids**.

Hulpprogramma Printerinstellingen

Via het hulpprogramma Printerinstellingen configureert en controleert u de afdrukinstellingen.

- 1 Klik met de rechtermuisknop (in Windows of Linux) of klik (in Mac OS X) op het pictogram voor Smart Panel en selecteer **Instelling printer**.
- 2 Wijzig de instellingen.
- 3 Klik op **Toepassen** om de wijzigingen naar de printer te sturen.

OPMERKINGEN: Indien uw printer is aangesloten op een netwerk, verschijnt het venster **SyncThru Web Service** in plaats van het venster van het hulpprogramma Printerinstellingen.

Help-aanwijzingen op het scherm

Klik voor meer informatie over het hulpprogramma voor de printerinstellingen op .

De instellingen van Smart Panel wijzigen

Klik met de rechtermuisknop (in Windows of Linux) of klik (in Mac OS X) op het pictogram voor Smart Panel en selecteer **Opties**.

Selecteer de gewenste instellingen in het venster **Opties**.

7 Uw printer gebruiken onder Linux

U kunt uw apparaat gebruiken in een Linux-omgeving.

In dit hoofdstuk treft u de volgende onderwerpen aan:

- **Aan de slag**
- **Unified Linux-stuurprogramma installeren**
- **Werken met Unified Driver Configurator**
- **Printereigenschappen configureren**
- **Een document afdrukken**

Aan de slag

Op de bijgeleverde cd-rom vindt u een reeks Samsung Unified Linux-stuurprogramma's voor het gebruik van uw printer onder Linux.

Na de installatie van het stuurprogramma op uw Linux-systeem kunt u met dit pakket diverse apparaten via snelle parallelle ECP-poorten en USB tegelijkertijd bewaken.

Het Unified Linux-stuurprogramma-pakket is voorzien van een intelligent en flexibel installatieprogramma. U hoeft niet te zoeken naar extra onderdelen voor de Unified Linux-stuurprogramma's: alle vereiste toepassingen worden gekopieerd naar uw systeem en automatisch geïnstalleerd. Dit is mogelijk op een groot aantal van de bekendste Linux-distributies.

Unified Linux-stuurprogramma installeren

Unified Linux-stuurprogramma installeren

- 1 Zorg dat de printer is aangesloten op de computer. Schakel de computer en de printer in.
- 2 Als het venster Administrator Login verschijnt, typt u *root* in het veld Login en voert u het systeemwachtwoord in.

OPMERKING: u moet zich aanmelden als superuser (root) om de printersoftware te kunnen installeren. Als u geen superuser bent, neemt u contact op met de systeembeheerder.

- 3 Plaats de cd-rom met printersoftware in het cd-rom-station van uw computer. De cd-rom wordt automatisch gestart.

Als de cd-rom niet automatisch wordt gestart, klikt u onder in het bureaublad op het pictogram . Als het venster Terminal verschijnt, typt u de onderstaande strings.

(Er wordt van uitgegaan dat het cd-rom-station de secundaire master is en de te mounten locatie /mnt/cdrom is.)

```
[root@localhost root]#mount -t iso9660 /dev/hdc /mnt/cdrom
```

```
[root@localhost root]#cd /mnt/cdrom/Linux
```

```
[root@localhost root]#./install.sh
```

OPMERKING: het installatieprogramma wordt automatisch gestart als AutoRun is geïnstalleerd en geconfigureerd.

- 4 Het beginscherm verschijnt. Klik op **Next** (Volgende).

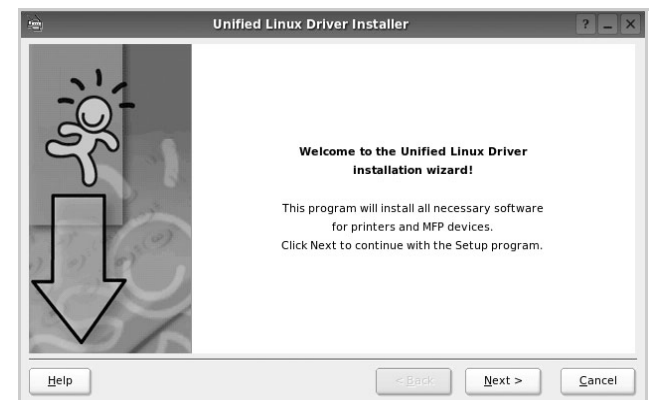

- 5 Na afloop van de installatie klikt u op **Finish** (Voltooien).

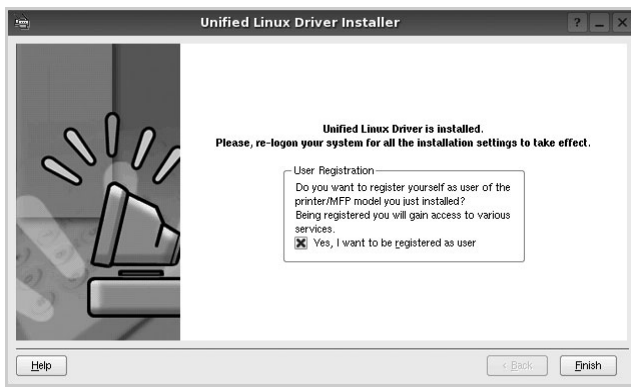

Het installatieprogramma heeft het pictogram Unified Driver Configurator aan het bureaublad en de groep Samsung Unified Driver aan het systeemmenu toegevoegd. Zie bij problemen de helpaanwijzingen op het scherm. U opent de Help via het systeemmenu of in een van de stuurprogramma-toepassingen, zoals **Unified Driver Configurator**.

Installatie van Unified Linux-stuurprogramma ongedaan maken

- 1 Als het venster Administrator Login verschijnt, typt u `root` in het veld Login en voert u het systeemwachtwoord in.

OPMERKING: u moet zich aanmelden als superuser (root) om de printersoftware te kunnen installeren. Als u geen superuser bent, neemt u contact op met de systeembeheerder.

- 2 Plaats de cd-rom met printersoftware in het cd-rom-station van uw computer. De cd-rom wordt automatisch gestart.

Als de cd-rom niet automatisch wordt gestart, klikt u onder in het bureaublad op het pictogram . Als het venster Terminal verschijnt, typt u de onderstaande strings.

(Er wordt van uitgegaan dat het cd-rom-station de secundaire master is en de te mounten locatie `/mnt/cdrom` is.)

```
[root@localhost root]#mount -t iso9660 /dev/hdc /mnt/cdrom
```

```
[root@localhost root]#cd /mnt/cdrom/Linux
```

```
[root@localhost root]#./uninstall.sh
```

OPMERKING: het installatieprogramma wordt automatisch gestart als AutoRun is geïnstalleerd en geconfigureerd.

- 3 Klik op **Uninstall** (Installatie ongedaan maken).
4 Klik op **Next** (Volgende).

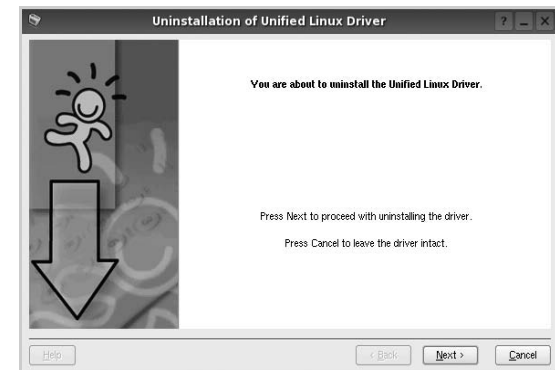

- 5 Klik op **Finish** (Voltooien).

Werken met Unified Driver Configurator

Unified Linux Driver Configurator is een tool dat voornamelijk is bestemd voor de configuratie van printers.

Nadat u het Unified Linux-stuurprogramma hebt geïnstalleerd, wordt het pictogram Unified Linux Driver Configurator automatisch aan uw bureaublad toegevoegd.

Unified Driver Configurator openen

- 1 Dubbelklik op **Unified Driver Configurator** op uw bureaublad.

U kunt ook op het pictogram van het startmenu klikken en achtereenvolgens **Samsung Unified Driver** en **Samsung Unified Driver Configurator** selecteren.

- 2 Klik in de modulebalk op de knop van het configuratievenster dat u wilt openen.

Knop Printers Configuration (Printers configureren)

Knop Ports Configuration (Poorten configureren)

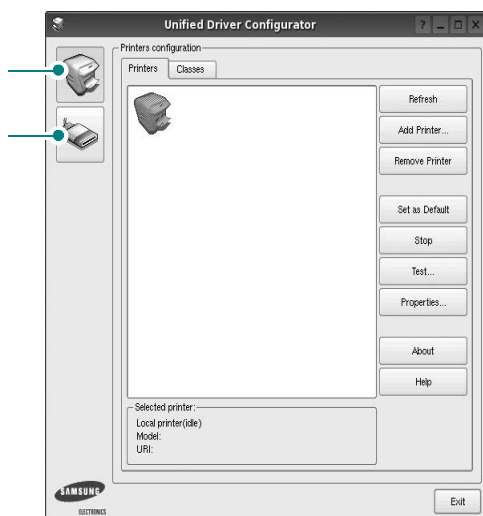

- 3 Klik op **Help** voor helpaanwijzingen op het scherm.
- 3 Breng de wijzigingen aan in de configuratie en klik op **Exit** (Afsluiten) om Unified Driver Configurator te sluiten.

Printers configureren

Het configuratiescherm bestaat uit twee tabbladen: **Printers** en **Classes**.

Tabblad Printers

Klik op het pictogram van de printer links in het venster Unified Linux Configurator als u de huidige printerconfiguratie van het systeem wilt bekijken.

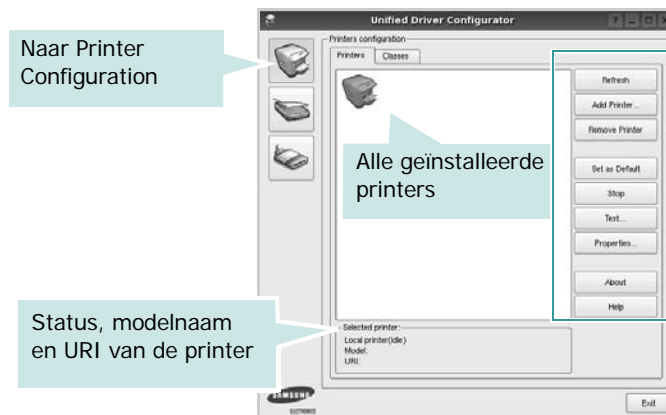

In dit scherm vindt u de volgende knoppen:

- **Refresh** (Vernieuwen): lijst met beschikbare printers vernieuwen.
- **Add Printer** (Printer toevoegen): nieuwe printer toevoegen.
- **Remove Printer** (Printer verwijderen): geselecteerde printer verwijderen.
- **Set as Default** (Als standaardwaarde instellen): huidige printer instellen als standaardprinter.
- **Stop/Start** (Stoppen/starten): printer stoppen/starten.
- **Test**: testpagina afdrukken om te controleren of de printer goed werkt.
- **Properties** (Eigenschappen): eigenschappen van de printer weergeven en wijzigen. Zie pagina 30 voor meer informatie.

Tabblad Classes

Op het tabblad Classes wordt een lijst met beschikbare printerklassen weergegeven.



- **Refresh** (Vernieuwen): de lijst met klassen vernieuwen.
- **Add Class...** (Klas toevoegen): een nieuwe printerklasse toevoegen.
- **Remove Class** (Klas verwijderen): de geselecteerde printerklasse verwijderen.

Ports Configuration (Poorten configureren)

In dit scherm kunt u de lijst met beschikbare poorten weergeven, de status van elke poort controleren en een poort vrijgeven die bezet wordt door een afgebroken taak.

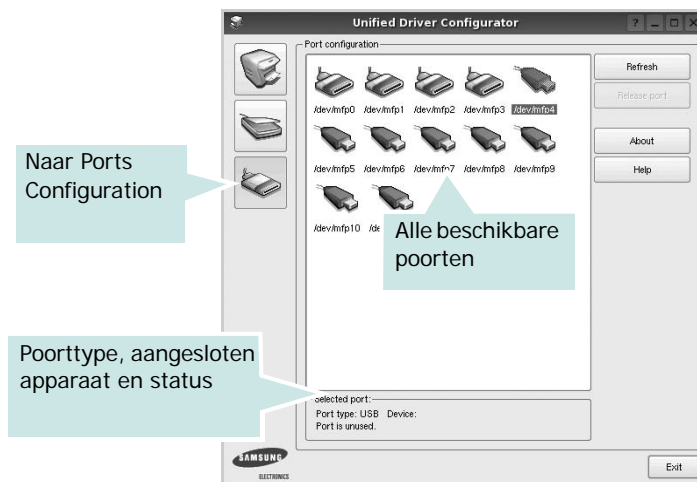

- **Refresh** (Vernieuwen): de lijst met beschikbare poorten vernieuwen.
- **Release port** (Poort vrijgeven): de geselecteerde poort vrijgeven.

Printereigenschappen configureren

In het eigenschappenvenster dat u kunt openen vanuit de printerconfiguratie, kunt u verschillende eigenschappen voor uw apparaat als printer wijzigen.

- 1 Open Unified Driver Configurator.
Ga eventueel naar het scherm Printers Configuration.
- 2 Selecteer uw apparaat in de lijst met beschikbare printers en klik op **Properties** (Eigenschappen).
- 3 Het venster Printer Properties (Printereigenschappen) wordt geopend.

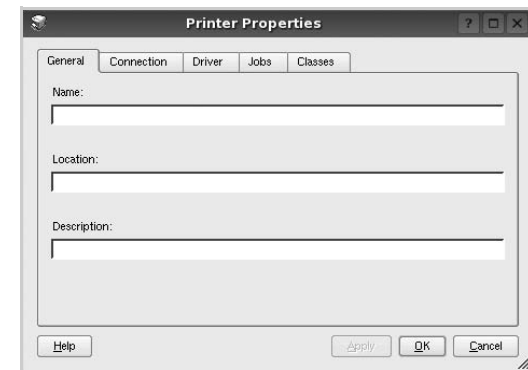

Dit venster bestaat uit de volgende vijf tabbladen:

- **General** (Algemeen): locatie en naam van de printer wijzigen. De naam die u op dit tabblad invoert, wordt weergegeven in de printerlijst van het venster Printers Configuration.
 - **Connection** (Verbinding): een andere poort bekijken of selecteren. Als u de printerpoort wijzigt van USB in parallel of andersom terwijl de printer in gebruik is, moet u de printerpoort op dit tabblad opnieuw configureren.
 - **Driver** (Stuurprogramma): een ander printerstuurprogramma bekijken of selecteren. Klik op **Options** (Opties) als u de standaardopties van het apparaat wilt instellen.
 - **Jobs** (Taken): de lijst met afdruktaken weergeven. Klik op **Cancel job** (Taak annuleren) om de geselecteerde taak te annuleren. Schakel het selectievakje **Show completed jobs** (Voltooid taken weergeven) in om voltooid taken in de lijst op te nemen.
 - **Classes** (Klassen): de klasse waartoe uw printer behoort. Klik op **Add to Class** (Toevoegen aan klasse) om uw printer aan een bepaalde klasse toe te voegen of klik op **Remove from Class** (Verwijderen uit klasse) als u de printer uit een geselecteerde klasse wilt verwijderen.
- 4 Klik op **OK** om de wijzigingen toe te passen en sluit het venster Printer Properties.

Een document afdrukken

Afdrukken vanuit een toepassing

Vanuit een groot aantal Linux-toepassingen kunt u afdrukken met Common UNIX Printing System (CUPS). Vanuit al deze toepassingen kunt u op de printer afdrukken.

- 1 Kies in de toepassing waarmee u werkt de optie **Print** (Afdrukken) in het menu **File** (Bestand).
- 2 Selecteer **Print directly using lpr** (Rechtstreeks afdrukken via lpr).
- 3 In het venster LPR GUI selecteert u het printermodel in de lijst met printers en klikt u op **Proprieties** (Eigenschappen).

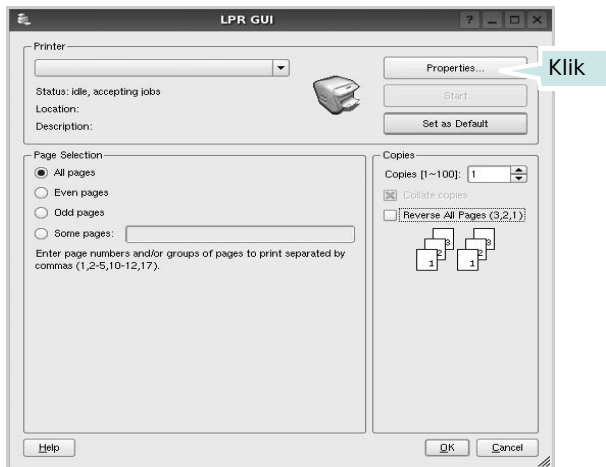

- 4 Wijzig de eigenschappen van de printer en de afdruktaken.

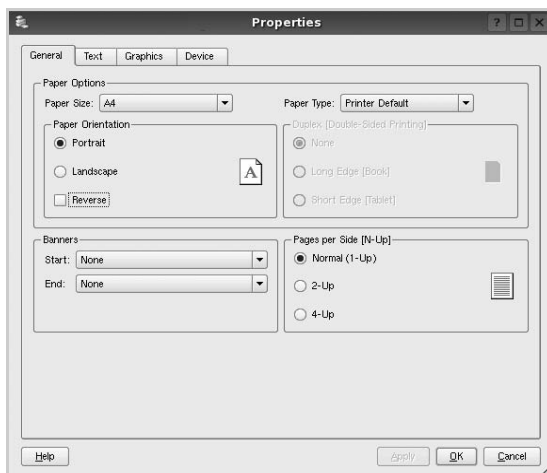

Dit venster bestaat uit de volgende vier tabbladen:

- General** (algemeen): hier kunt u het papierformaat, de papiersoort en de afdrukstand van de documenten wijzigen. U kunt hier ook de dubbelzijdige afdrukfunctie inschakelen, scheidingspagina's toevoegen aan het begin en einde, en het aantal pagina's per vel wijzigen.

- Text** (Tekst): hier kunt u paginamarges opgeven en tekstopties instellen, zoals regelafstand en kolommen.
- Graphics** (Afbeeldingen): hier kunt u grafische opties instellen voor het afdrukken van afbeeldingen/bestanden, bijvoorbeeld kleuropties en grootte of positie van een afbeelding.
- Device** (Apparaat): hier kunt u afdrukresolutie, papierbron en bestemming instellen.

- 5 Klik op **Apply** om de wijzigingen toe te passen en sluit het venster Properties.
- 6 Klik op **OK** in het venster LPR GUI om te beginnen met afdrukken.
- 7 Het venster Printing (Bezig met afdrukken) verschijnt. Hier kunt u de status van de afdruktaak volgen.

Klik op **Cancel** (Annuleren) als u de huidige afdruktaak wilt annuleren.

Bestanden afdrukken

U kunt een groot aantal bestandstypen afdrukken op dit Samsung-apparaat door de standaard-CUPS-methode toe te passen: direct vanaf de opdrachtregel. U werkt dan met het CUPS lpr-hulpprogramma. In het pakket stuurprogramma's beschikt u echter over een veel gebruikersvriendelijker LPR GUI-programma.

Zo drukt u elk bestand af:

- 1 Typ `lpr <bestandsnaam>` op de opdrachtregel van de Linux-shell en druk op **Enter**. Het venster LPR GUI wordt weergegeven.

Als u alleen `lpr` intikt en op **Enter** drukt, wordt eerst het venster Select file(s) to print (Af te drukken bestand(en) selecteren) geopend. Selecteer de bestanden die u wilt afdrukken en klik op **Open**.

- 2 In het venster LPR GUI selecteert u de printer in de lijst en past u de eigenschappen van de printer en de afdruktaken aan.

Zie voor meer informatie over het venster Properties pagina 31.

- 3 Klik op **OK** om te beginnen met afdrukken.

8 Uw printer gebruiken in combinatie met een Macintosh

Uw apparaat ondersteunt Macintosh-systemen met een ingebouwde USB-interface of een 10/100 Base-TX-netwerkaart. Als u een bestand afdrukt vanaf een Macintosh-computer, kunt u het PostScript-stuurprogramma gebruiken door het PPD-bestand te installeren.

OPMERKING: *sommige printers ondersteunen geen netwerkinterface. Controleer in de gebruikershandleiding van de printer onder Printerspecificaties of uw printer een netwerkinterface ondersteunt.*

In dit hoofdstuk treft u de volgende onderwerpen aan:

- **Software voor Macintosh installeren**
- **De printer instellen**
- **Afdrukken**

Software voor Macintosh installeren

De cd-rom met het PostScript-stuurprogramma die bij uw printer is geleverd, bevat het PPD-bestand waarmee u het PS-stuurprogramma (Apple LaserWriter-stuurprogramma) kunt gebruiken om af te drukken vanaf een Macintosh-computer.

Printerstuurprogramma

Het printerstuurprogramma installeren

- 1 Sluit de printer aan op de computer via de USB-kabel of de ethernetkabel.
- 2 Zet de computer en de printer aan.
- 3 Plaats de cd-rom met het PostScript-stuurprogramma dat bij de printer is geleverd in het cd-romstation van uw computer.
- 4 Dubbelklik op **Samsung_LBP** op het Macintosh-bureaublad.
- 5 Dubbelklik op de map **MAC_Installer**.
- 6 Dubbelklik op de map **MAC_Printer**.
- 7 Dubbelklik voor Mac OS 8.6~9.2 op het pictogram **Samsung_LBP Installer Classic**.
Dubbelklik voor Mac OS 10.1 of hoger op het pictogram **Samsung_LBP Installer OSX**.
- 8 Klik op **Continue (Ga door)**.
- 9 Klik op **Install (Installeer)**.
- 10 Nadat de installatie is voltooid, klikt u op **Quit (Afsluiten)**.

De installatie van het printerstuurprogramma ongedaan maken

- 1 Plaats de cd-rom met het PostScript-stuurprogramma dat bij de printer is geleverd in het cd-romstation van uw computer.
- 2 Dubbelklik op de **het cd-rompictogram** dat op het bureaublad van uw Macintoshcomputer verschijnt.
- 3 Dubbelklik op **Samsung_LBP** op het Macintosh-bureaublad.
- 4 Dubbelklik op de map **MAC_Installer**.
- 5 Dubbelklik op de map **MAC_Printer**.
- 6 Dubbelklik voor Mac OS 8.6~9.2 op het pictogram **Samsung_LBP Installer Classic**.
Dubbelklik voor Mac OS 10.1 of hoger op het pictogram **Samsung_LBP Installer OSX**.
- 7 Selecteer **Uninstall (Installatie ongedaan maken)** en klik vervolgens op **Uninstall (Installatie ongedaan maken)**.
- 8 Klik op **Continue (Ga door)**.
- 9 Als de installatie ongedaan is gemaakt, klikt u op **Quit (Afsluiten)**.

De printer instellen

De instelling van de printer verschilt afhankelijk van de kabel die u gebruikt om de printer aan te sluiten op uw computer: een netwerkkabel of een USB-kabel.

Voor een Macintosh die op een netwerk is aangesloten

OPMERKING: *sommige printers ondersteunen geen netwerkinterface. Controleer voordat u uw printer aansluit in de gebruikershandleiding van de printer onder Printerspecificaties of uw printer een netwerkinterface ondersteunt.*

Mac OS 8.6 ~ 9.2

- 1 Volg de aanwijzingen in het onderwerp "Software voor Macintosh installeren" op pagina 34 om het PPD-bestand op uw computer te installeren.
- 2 Selecteer **Chooser (Kiezer)** in het menu **Apple**.
- 3 Klik op **LaserWriter 8** (het PostScript-stuurprogramma dat bij uw Macintosh is geleverd).
De naam van uw apparaat verschijnt in de lijst.
- 4 Selecteer **SEC000xxxxxxx** in het printervak (xxxxxxx verschilt per apparaat) en klik op **Select (Selecteer)**.
Als de automatische instelfunctie niet goed werkt, klikt u op **Select PPD (Selecteer PPD)**, kiest u de **naam van uw printer** en klikt u op **OK**.
- 5 Zodra u klaar bent met de instellingen, verschijnt het apparaatpictogram in de vorm van een desktopprinter.
- 6 Sluit de **Chooser (Kiezer)**.
- 7 Als er een venster verschijnt met het bericht dat u het huidige apparaat hebt gewijzigd, klikt u op **OK**.

Mac OS 10.1 of hoger

- 1 Volg de aanwijzingen in het onderwerp "Software voor Macintosh installeren" op pagina 34 om het PPD-bestand op uw computer te installeren.
- 2 Open de map **Programma's** en kies **Utilities (Hulpprogramma's)** en **Print Setup Utility (Hulpprogramma printerinstellingen)**.
 - Voor MAC OS 10.5: open **Systeemvoorkeuren** in de map **Programma's** en klik op **Afdrukken en faxen**.
- 3 Klik op **Add (Toevoegen)** in de **Printer List (Printerlijst)**.
 - Voor MAC OS 10.5: klik op het pictogram **+**, waarna een venster verschijnt.
- 4 Selecteer het tabblad **AppleTalk**.
 - Selecteer bij MAC OS 10.3 het tabblad **Rendezvous**.

- Klik bij MAC OS 10.4 op **Standaardkiezere**n zoek naar **Bonjour**.
- Klik bij MAC OS 10.5 op **Standaard** en zoek naar **Bonjour**.

De naam van uw apparaat verschijnt bij de lijst. Selecteer **SEC000xxxxxxx** bij het printervak, waarbij **xxxxxxx** per apparaat verschilt.

- 5 Als de automatische selectiefunctie niet goed werkt, selecteert u **Samsung** bij **Printer Model (Printermodel)(Druk af via)** en de **naam van uw printer** bij **Model Name (Modelnaam)(Model)**. De naam van uw apparaat verschijnt in de lijst met printers en wordt ingesteld als standaardprinter.
 - Selecteer als de automatische selectiefunctie niet goed werkt bij MAC OS 10.5 **Selecteer besturingsbestand...** en de naam van uw printer in **Druk af via**.
- 6 Klik op **Add (Voeg toe)**.

Voor een Macintosh die via USB is aangesloten

Mac OS 10.1 of hoger

- 1 Volg de aanwijzingen in het onderwerp "Software voor Macintosh installeren" op pagina 34 om het PPD-bestand op uw computer te installeren.
- 2 Open de map **Programma's** en kies **Utilities (Hulpprogramma's)** en **Print Setup Utility (Hulpprogramma printerinstellingen)**.
 - Voor MAC OS 10.5: open **Systeemvoorkeuren** in de map **Programma's** en klik op **Afdrukken en faxen**.
- 3 Klik op **Add (Toevoegen)** in de **Printer List (Printerlijst)**.
 - Voor MAC OS 10.5: klik op het pictogram **+**, waarna een venster verschijnt.
- 4 Selecteer het tabblad **USB**.
 - Voor MAC OS 10.4: klik op **Standaardkiezer** en zoek de USB-verbinding.
 - Voor MAC OS 10.5: klik op **Standaard** en zoek de USB-verbinding.
- 5 Selecteer de **naam van uw printer** en klik op **Add (Voeg toe)**.
- 6 Als de automatische selectiefunctie niet goed werkt, selecteert u **Samsung** bij **Printer Model (Printermodel)(Druk af via)** en de **naam van uw printer** bij **Model Name (Modelnaam)(Model)**. De naam van uw apparaat verschijnt in de lijst met printers en wordt ingesteld als standaardprinter.
 - Selecteer als de automatische selectiefunctie niet goed werkt bij MAC OS 10.5 **Selecteer besturingsbestand...** en de naam van uw printer in **Druk af via**.
- 7 Klik op **Add (Voeg toe)**.

Afdrukken

OPMERKING:

- Het Macintosh-printereigenschappenvenster in de gebruikershandleiding verschilt mogelijk van het venster dat u ziet, omdat dit afhankelijk is van de gebruikte printer. Het printereigenschappenvenster bestaat echter uit vrijwel dezelfde onderdelen.
- **U kunt de naam van de printer controleren op de bijgeleverde cd-rom.**

Document afdrukken

Als u afdrukt met een Macintosh, moet u in elke toepassing die u gebruikt de printersoftware-instelling controleren. Volg de onderstaande stappen om af te drukken vanaf een Macintosh.

- 1 Open een Macintosh-toepassing en selecteer het bestand dat u wilt afdrukken.
- 2 Open het menu **File (Bestand)** en klik op **Page Setup (Paginainstellingen) (Document Setup (Documentinstellingen))** in sommige toepassingen.
- 3 Kies het papierformaat, de afdrukstand, de schaal en andere opties, en klik op **OK**.

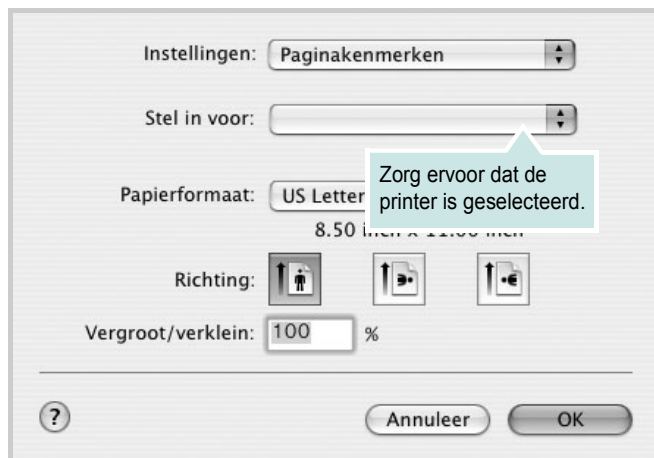

- 4 Open het menu **File (Bestand)** en klik op **Print (Druk af)**.
- 5 Kies het gewenste aantal exemplaren en geef aan welke pagina's u wilt afdrukken.
- 6 Klik op **Print (Druk af)** als u klaar bent met het instellen van de opties.

Afdrukinstellingen wijzigen

U kunt geavanceerde afdrukfuncties gebruiken voor uw printer.

Selecteer **Print (Druk af)** in het menu **File (Bestand)** van uw Macintosh-toepassing. De printernaam die in het printereigenschappenvenster verschijnt, is afhankelijk van de gebruikte printer. Behalve de naam, bestaat het printereigenschappenvenster uit vrijwel dezelfde onderdelen.

OPMERKING: De opties kunnen verschillen afhankelijk van de printer en de versie van het Macintosh-besturingssysteem.

Layout (Lay-out)

Op het tabblad **Layout (Lay-out)** vindt u opties waarmee u de uiteindelijke afdruk van het document kunt aanpassen. U kunt verschillende pagina's op één vel papier afdrukken. Kies **Layout (Lay-out)** in de vervolgkeuzelijst **Presets (Instellingen)** om toegang te krijgen tot de volgende functies.



- **Pages per Sheet (Pagina's per vel):** Hier kunt u opgeven hoeveel pagina's op één vel worden afgedrukt. Zie 'Verschillende pagina's afdrukken op één vel papier' in de volgende kolom voor meer informatie.
- **Layout Direction (Lay-outrichting):** U kunt de afdrukrichting selecteren door op één van de vier voorbeelden in de interface te klikken.

Graphics (Grafisch)

Op het tabblad **Graphics (Grafisch)** vindt u de opties **Resolution (Kwaliteit)**. Selecteer **Graphics (Grafisch)** in de vervolgkeuzelijst **Presets (Instellingen)** om toegang te krijgen tot de grafische functies.

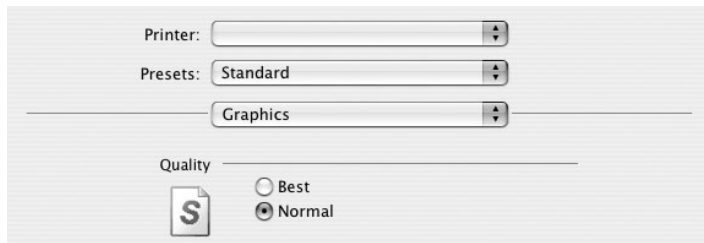

- **Resolution (Kwaliteit):** U kunt de afdrukresolutie selecteren. Hoe hoger de instelling, hoe scherper de tekens en afbeeldingen worden afgedrukt. Als u een hoge instelling selecteert, kan de afdruk van het document iets langer duren.

Paper (Papier)

Selecteer in de vervolgkeuzelijst **Paper Type (Papier Type)** het type papier dat zich bevindt in de lade van waaruit u wenst af te drukken. Zo krijgt u de beste afdrukwaliteit. Als u een ander type afdruk materiaal plaatst, selecteert u het desbetreffende type papier.

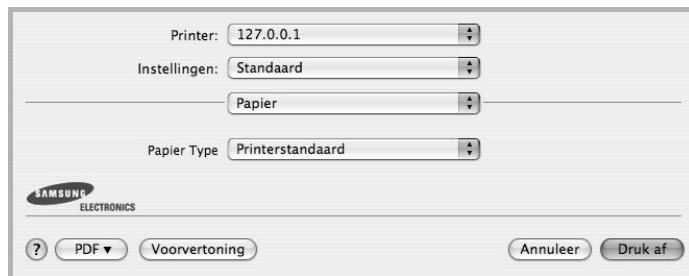

Printer Features (Printerfuncties)

Op dit tabblad vindt u opties waarmee u het type papier kunt selecteren en de afdrukwaliteit kunt instellen. Kies **Printer Features (Printerfuncties)** in de vervolgkeuzelijst **Presets (Instellingen)** om toegang te krijgen tot de volgende functies.

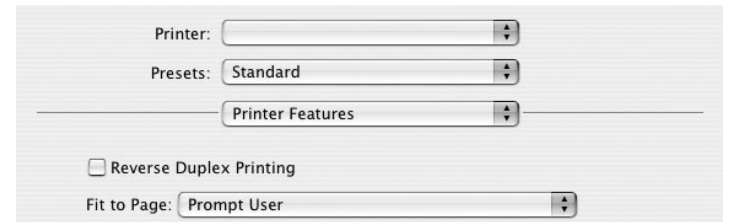

- **Reverse Duplex Printing (Omgekeerd dubbelzijdig afdrukken):** Hiermee kunt u de algemene afdrukvolgorde in plaats van de dubbelzijdige selecteren.
- **Fit to Page (Aan pagina aanpassen):** Met deze vervolgkeuzelijst kunt u uw afdruk aanpassen aan elk papierformaat, ongeacht de grootte van het digitale document. Dit kan nuttig zijn als u de details van een klein document wilt bekijken.
- **Image Mode (Afbeeldingsmodus):** Met deze modus kunt u de kwaliteit van de afdrukken verbeteren. De beschikbare opties zijn Normaal en Tekst verbeteren.

Verschillende pagina's afdrukken op één vel papier

U kunt meer dan één pagina afdrukken op één vel papier. Dit is een goedkope manier om conceptpagina's af te drukken.

- 1 Selecteer **Print (Druk af)** in het menu **File (Bestand)** van uw Macintosh-toepassing.
- 2 Selecteer **Layout (Lay-out)**.



- 3 Selecteer het aantal pagina's dat u op één vel papier wilt afdrukken via de keuzelijst **Pages per Sheet (Pagina's per vel)**.
- 4 Selecteer de paginavolgorde met de optie **Layout Direction (Lay-outrichting)**.
Als u rond elke pagina op het vel een rand wilt afdrukken, selecteert u de gewenste optie in de keuzelijst **Border (Rand)**.
- 5 Klik op **Print (Druk af)**. De printer drukt het geselecteerde aantal pagina's af op één zijde van elke pagina.

Dubbelzijdig afdrukken

U kunt op beide zijden van het papier afdrukken. Voordat u dubbelzijdig afdrukt, moet u aangeven langs welke rand u de pagina's wilt inbinden. De bindopties zijn:

Lange kant binden: dit is de klassieke lay-out die wordt gebruikt bij het boekbinden.

Korte kant binden: dit is de techniek die vaak wordt gebruikt voor kalenders.

- 1 Selecteer **Druk af** in het menu **Bestand** van uw Macintosh-toepassing.
- 2 Selecteer de **Layout (Lay-out)**.

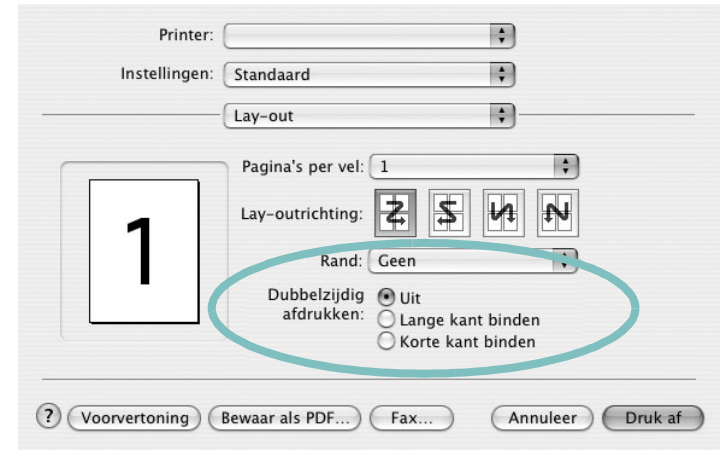

- 3 Selecteer een bindrichting bij **Dubbelzijdig afdrukken**.
- 4 Als u op **Druk af** klikt, drukt de printer aan beide zijden van het papier af.

OPGELET: als u dubbelzijdig afdrukken hebt geselecteerd en vervolgens verschillende exemplaren van een document probeert af te drukken, is het mogelijk dat de printer het document niet op de gewenste wijze afdrukt. Als u ervoor hebt gekozen de exemplaren te sorteren en uw document een oneven aantal pagina's bevat, worden de laatste pagina van het eerste exemplaar en de eerste pagina van het volgende exemplaar afgedrukt op de voor- en achterkant van één vel. Als u ervoor hebt gekozen de exemplaren niet te sorteren, wordt dezelfde pagina afgedrukt op de voor- en achterkant van één vel. Als u dus verschillende exemplaren van een document nodig hebt en u die exemplaren aan beide kanten van het papier wilt afdrukken, moet u ze een voor een afdrukken, als afzonderlijke afdruktaken.

SOFTWARE

INDEX

A

- afdrukken
 - aan pagina aanpassen 20
 - boekjes 19
 - document 12
 - dubbelzijdig 20
 - meer pagina's per vel
 - Macintosh 38
 - Windows 18
 - overlay 22
 - poster 21
 - schalen 20
 - vanuit Linux 31
 - vanuit Macintosh 36
 - vanuit Windows 12
 - watermerk 21
- afdrukstand, afdrukken
 - Windows 14

B

- boekjes afdrukken 19

D

- document, afdrukken
 - Macintosh 36
 - Windows 12
- dubbelzijdig afdrukken 20

E

- Extra, tabblad, eigenschappen, instellen 16

F

- favorieten, instellingen, gebruik 17

G

- geavanceerd afdrukken, gebruik 18
- grafische eigenschappen, instellen 15

H

- help, gebruik 17
- Help, gebruiken 23

I

- installatie ongedaan maken
 - stuurprogramma
 - Linux 28
- installatie ongedaan maken, software
 - Macintosh 34
 - Windows 11
- installeren
 - Linux-software 27
 - printerstuurprogramma
 - Macintosh 34
 - Windows 4
- instellen
 - afbeeldingsmodus 15
 - contrast 15
 - favorieten 17
 - resolutie
 - Windows 15
 - tonerspaarstand 15
 - TrueType 15

L

- lay-outeigenschappen, instellen
 - Macintosh 36
 - Windows 14

Linux

- afdrukken 31
- printereigenschappen 30
- stuurprogramma, installeren 27

M

- Macintosh
 - afdrukken 36
 - printer instellen 35
 - stuurprogramma

- installatie ongedaan maken 34
- installeren 34
- meer pagina's per vel afdrukken
 - Macintosh 38
 - Windows 18

O

- overlay
 - afdrukken 22
 - maken 22
 - verwijderen 22

P

- paper type, set
 - Macintosh 37
- papierbron, instellen
 - Windows 14
- papiereigenschappen, instellen 14
- papierformaat, instellen 14
- poster, afdrukken 19
- PostScript-stuurprogramma
 - installeren 23
- printereigenschappen
 - Linux 31
- printereigenschappen, instellen
 - Macintosh 36
 - Windows 13, 23
- printerresolutie, instellen
 - Windows 15
- printersoftware
 - installatie ongedaan maken
 - Macintosh 34
 - Windows 11
 - installeren
 - Macintosh 34
 - Windows 4
- printerstuurprogramma, installeren
 - Linux 27

S

software
installatie ongedaan maken
 Macintosh 34
 Windows 11
installeren
 Macintosh 34
 Windows 4
opnieuw installeren
 Windows 10
systeemeisen
 Macintosh 34
statusmonitor, gebruik 25
stuurprogramma, installeren
 Linux 27

T

tonerspaarstand, instellen 15

W

watermerk
 afdrukken 21
 bewerken 21
 maken 21
 verwijderen 21

www.samsungprinter.com