

Register your product and get support at
www.philips.com/welcome

FC9910

HomeRun



EN	User manual	3
DA	Brugervejledning	35
FI	Käyttöopas	67
NL	Gebruiksaanwijzing	99
DE	Benutzerhandbuch	131
FR	Mode d'emploi	165
NO	Brukerhåndbok	197
SV	Användarhandbok	229

PHILIPS

Table of contents

1	Important	4	7	Cleaning and maintenance	22
2	Your HomeRun	6	7.1	Emptying the dust container	22
2.1	Introduction	6	7.2	Cleaning the mesh filter	24
2.2	What is in the box	6	7.3	Cleaning and replacing the exhaust filter	25
2.3	Overview	7	7.4	Cleaning the motor protection filter	25
3	How your HomeRun works	9	7.5	Cleaning the roller brush	26
3.1	How your HomeRun finds its way around	9	7.6	Cleaning the sensors	27
3.2	How your HomeRun avoids obstacles and stairs	10	7.7	Cleaning the front wheel	27
3.3	How your HomeRun cleans	10	7.8	Cleaning the side brushes	28
3.4	How to get the best results	11	7.9	Cleaning the robot	29
4	Before first use	12	7.10	Cleaning the base station	29
4.1	Inserting the rechargeable battery	12	8	Storage	29
4.2	Mounting the side brushes	12	9	Software updates	30
4.3	Removing the transparent plastic foils	12	10	Ordering accessories and filters	30
4.4	Inserting batteries into the remote control	13	11	Environment	31
5	Preparing for use	14	12	Guarantee and service	31
5.1	Switching on your HomeRun	14	13	Troubleshooting	32
5.2	Installing the base station	14	14	Error codes	34
5.3	Charging	15			
5.4	Setting the clock time	16			
6	Using your HomeRun	17			
6.1	Starting and stopping	17			
6.2	Cleaning modes	18			
6.3	Timer	20			
6.4	Manual driving	21			
6.5	BASE function	21			
6.6	TURBO function	21			

1 Important

Read this user manual carefully before you use the robot and save it for future reference. Read all the warning and safety issues below before you use the robot.

1.0.1 Danger

- Do not immerse the robot, the base station or the adapter in water or any other liquid.
- Do not use the robot on wet floors or in places where there is a risk of contact with water or immersion in water.
- Never suck up flammable substances and do not suck up ashes until they are cold.
- Do not use the robot in humid surroundings like bathrooms.
- Do not use the robot in hazardous areas such as close to fireplaces, showers or swimming pools.
- Do not damage, bend or twist the mains cord or put heavy things on it. This damages the mains cord and may cause fire or electric shock.

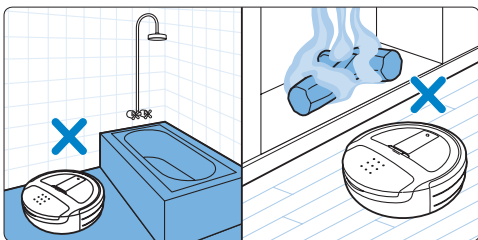
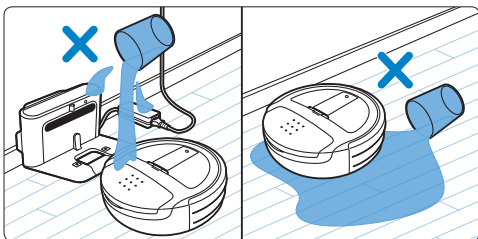

1.0.2 Warning

- Check if the voltage indicated on the adapter corresponds to the local mains voltage before you connect the adapter.
- Do not use the robot if the adapter, the mains cord or the robot itself is damaged or if the robot is not complete.
- If the mains cord or adapter is damaged, you must have it replaced by Philips, a service centre authorised by Philips or similarly qualified persons in order to avoid a hazard.
- Never attempt to repair the robot yourself.
- This robot is designed for indoor household use only.
- This robot is only intended for cleaning floors.
- This robot is not intended for use by persons (including children) with reduced physical, sensory or mental capabilities, or lack of experience and knowledge, unless they have been given supervision or instruction concerning use of the robot by a person responsible for their safety.
- Children should be supervised to ensure that they do not play with the robot.
- Keep children and pets away from the robot. Do not let children or pets sit or stand on the robot.
- Keep loose clothing, hair and body parts away from the roller brush and other moving parts of the robot.
- Remove all fragile and light objects from the floor and make sure the robot does not get entangled in the pull cords of blinds or curtains.
- Do not let the robot move over the mains cords of other appliances or other cables as this may cause a hazard.
- Switch off the robot if a dangerous situation occurs or if the robot behaves abnormally or gives off an abnormal smell.

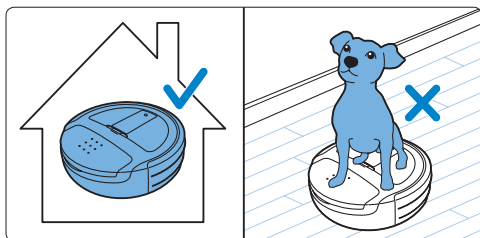

- Do not operate the robot in a dark room, as it needs light to navigate.
- The robot can be used on carpets with a pile depth of up to 20mm. However, the robot may move more slowly on carpets than on hard floors.

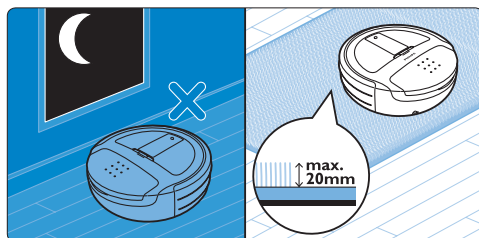
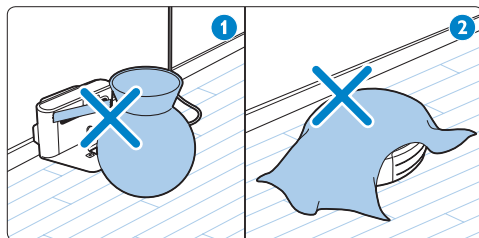
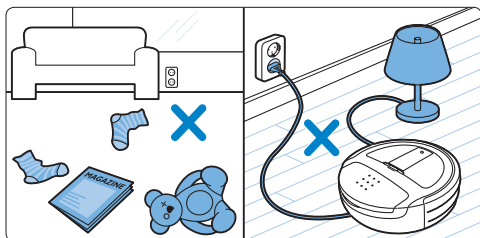

1.0.3 Caution

- When you use the robot to vacuum fine sand, lime, cement dust and similar substances, the pores of the filters become clogged. As a result, error code E6 may appear on the display (see chapter 'Error codes').
- Never use the robot without the filters. This could damage the motor and shorten the robot's life.
- Only use the mains cord, the adapter and the base station supplied to charge the robot.
- Do not cover the infrared signal generator and infrared signal emitter of the base station with stickers or by placing something in front of them. If you do, the robot and the base station cannot communicate with each other.
- Do not cover the camera or the sensors on the robot, as this prevents it from finding its way and from communicating with the base station.
- Always switch off the robot by setting the on/off switch on the bottom to OFF before you transport or store it.
- Remove the rechargeable battery from the robot if you are not going to use it for some time.

1.0.4 Electromagnetic fields (EMF)

The robot complies with all standards regarding electromagnetic fields (EMF). If handled properly and according to the instructions in this user manual, the robot is safe to use based on scientific evidence available today.

2 Your HomeRun

2.1 Introduction

Congratulations on buying a HomeRun robot vacuum cleaner - a new and effortless way to keep your floors clean every day.

Clean floors are important, but vacuum cleaning is hard work and takes time. Your HomeRun does this work for you every day. It finds its way around and cleans your floors, even when you are away from home.

Please register your HomeRun on www.philips.com/homerun to fully benefit from the support that Philips offers.

Also visit this website from time to time for news on your HomeRun and for software updates.

2.2 What is in the box

- 1 Base station
- 2 Robot
- 3 Rechargeable battery
- 4 Mains cord
- 5 Adapter
- 6 User manual
- 7 Quick start guide
- 8 Remote control
- 9 Spare exhaust filters
- 10 Batteries
- 11 Side brushes

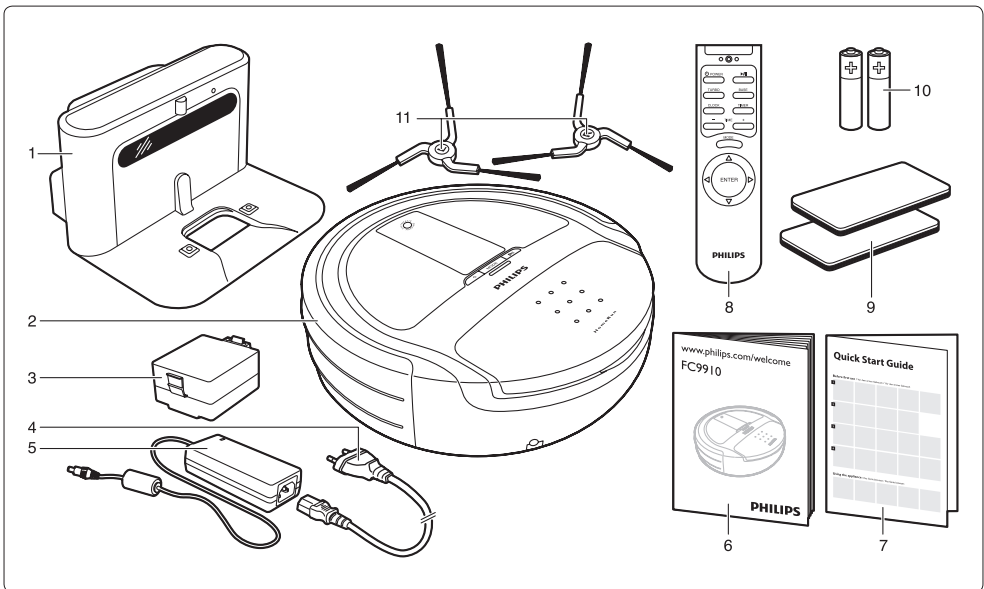

2.3 Overview

2.3.1 Top view

- 1 Camera
- 2 USB port
- 3 Motor protection filter
- 4 Cleaning tool
- 5 Dust container compartment cover
- 6 Error code sticker
- 7 Socket for small plug
- 8 Bumper
- 9 Obstacle detection senso

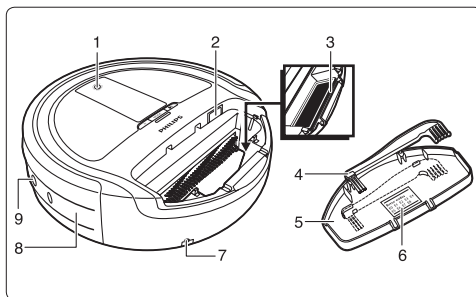

2.3.2 Bottom view

- 1 Front floor detection sensors
- 2 Front wheel
- 3 Rechargeable battery
- 4 Side brushes
- 5 Roller brush
- 6 Roller brush retainer
- 7 Side floor detection sensors
- 8 On/off switch
- 9 Charging terminals

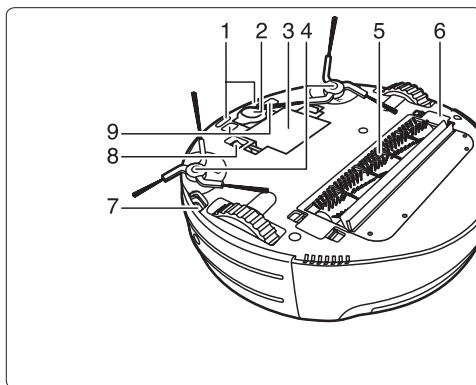

2.3.3 Display

- 1 AUTO cleaning mode indication
- 2 CARPET cleaning mode indication
- 3 Battery level/charging indication
- 4 Timer indication
- 5 Error code indication
- 6 POWER button 
- Press to switch on, to stop cleaning and to switch to standby mode.
- 7 MODE button
- Press to switch between cleaning modes.
- 8 Power-on light
- 9 Start/pause button
- Press to start cleaning and to stop cleaning briefly.
- 10 TURBO indication
- 11 Start/pause indication
- 12 Clock/cleaning time
- 13 CLIMB cleaning mode indication
- 14 SPOT cleaning mode indication

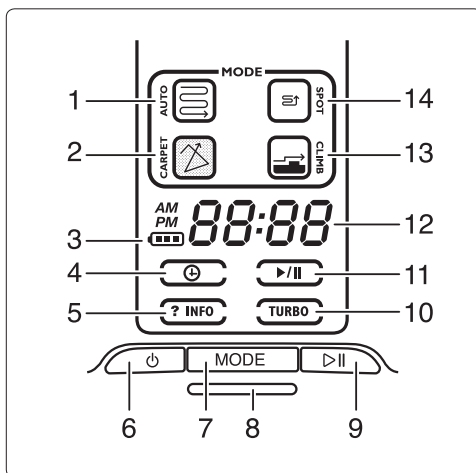

2.3.4 Remote control

- 1 POWER button 
 - Press to switch on, to stop cleaning and to switch to standby mode.
- 2 TURBO button
 - Press to switch the TURBO function on or off.
- 3 CLOCK button
 - Press to set the clock time.
- 4 - and + buttons
 - Press to move time backward or forward.
- 5 ENTER button
 - Press to confirm a selection.
- 6 Direction selector
 - Press to drive the robot in manual mode.
- 7 MODE button
 - Press to switch between cleaning modes.
- 8 TIMER button
 - Press to set the timer.
- 9 BASE button
 - Press to make the robot return to its base station.
- 10 Start/pause button
 - Press to start cleaning and to stop cleaning briefly.
- 11 Battery compartment
- 12 Battery compartment lid (Fig. 11)

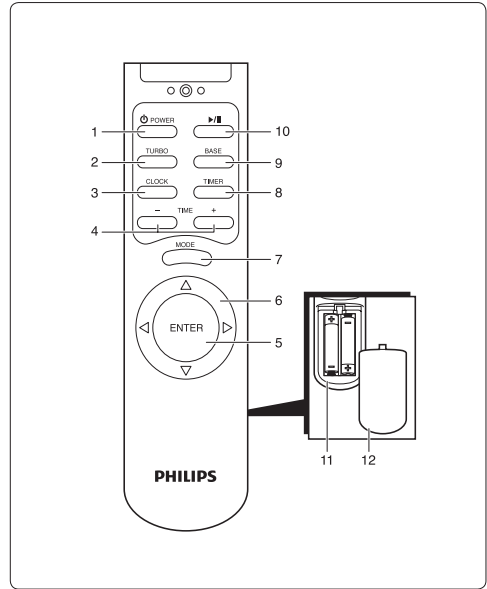

2.3.5 Dust container

- 1 Dust container handle
- 2 Filter holder
- 3 Exhaust filter
- 4 Mesh filter
- 5 Latch (Fig. 12)

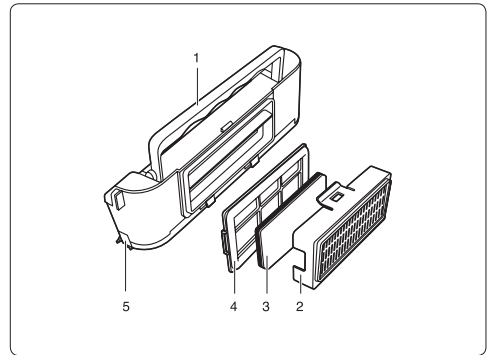

2.3.6 Base station

- 1 Infrared signal generator
- 2 Infrared signal emitter
- 3 Charging light
- 4 Charging terminals
- 5 Socket for small plug
- 6 Cord feed-through opening
- 7 Cord storage reel
- 8 Small plug
- 9 Adapter
- 10 Mains cord with mains plug

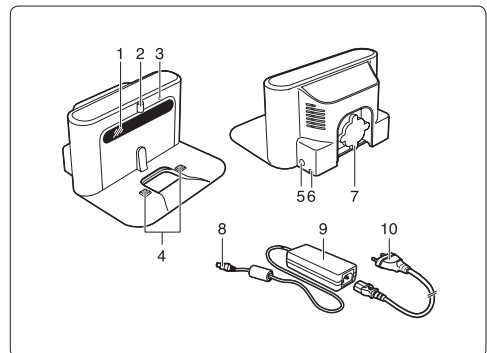

3 How your HomeRun works

3.1 How your HomeRun finds its way around

- 1 The HomeRun takes pictures of the ceiling when it starts cleaning and also during cleaning.

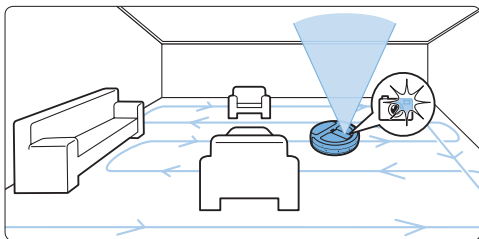

- 2 The HomeRun also uses its sensors to detect objects around it.

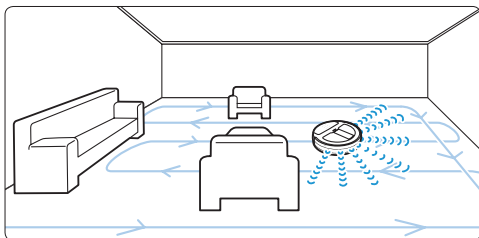

- 3 The HomeRun uses the pictures taken by its camera and the information gathered with its sensors to create a map of the room and to establish where it is in the room.

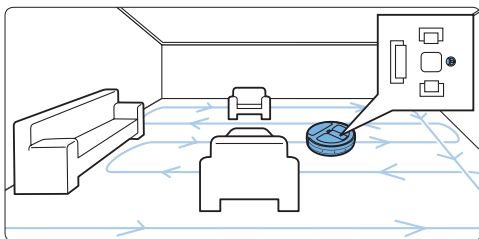

- 4 The HomeRun uses the map to navigate and to determine the most efficient route to clean the floor.

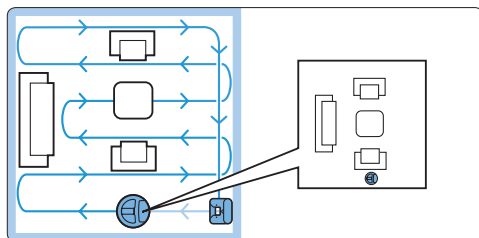

- 5 The HomeRun makes a new map every time it cleans. It will therefore always find its way around, even if you have changed the layout of the room.
- 6 If your HomeRun appears to miss an area while cleaning, you do not have to worry. The robot will use its map to return to this area and clean it later.

⊖ Note:

You cannot use the HomeRun in a dark room because it navigates with help of its camera and needs light to do so.

⚠ Warning:

Do not pick up and move the HomeRun while it is cleaning. If you do this, the robot loses its way and skips areas.

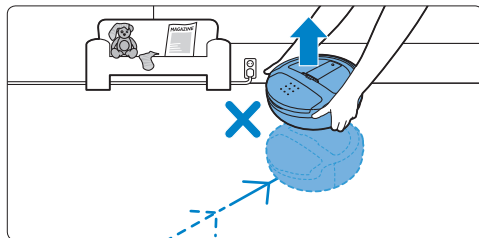

3.2 How your HomeRun avoids obstacles and stairs

Your HomeRun has more than 20 sensors to help it navigate through the room.

- 1 The sensors in the bumper help the HomeRun avoid walls and obstacles such as tables or standing plants.

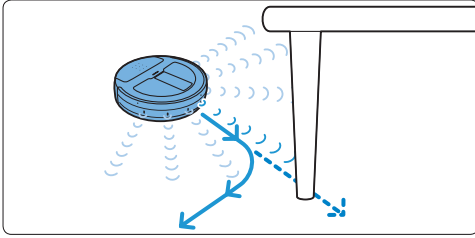

- 2 The sensors in the bottom of the HomeRun help it detect height differences and prevent it from falling down steps or stairs.

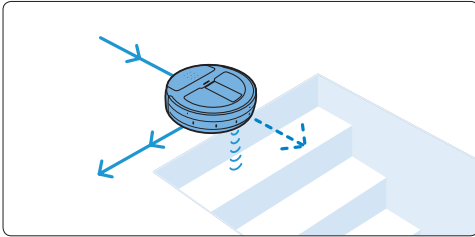

3.3 How your HomeRun cleans

Your HomeRun has a 3-stage cleaning system to clean your floors efficiently.

- 1 Side brushes help your HomeRun clean in corners and along walls and pieces of furniture.

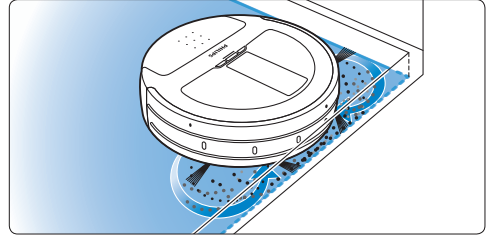

- 2 The roller brush works the dust loose from the floor and its rotations transport the dust towards the dust container.

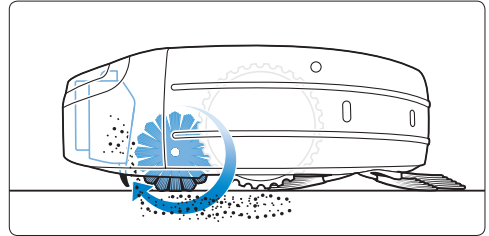

- 3 The suction power generated by the motor ensures that all dirt particles are sucked into the dust container.

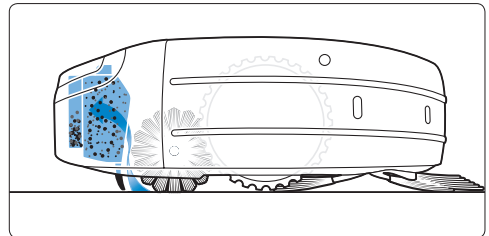

3.4 How to get the best results

- Use your HomeRun at least three times a week.

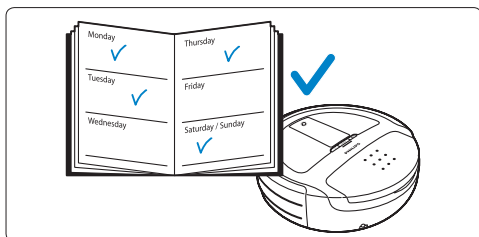

- Empty the dust container of the HomeRun after every use.

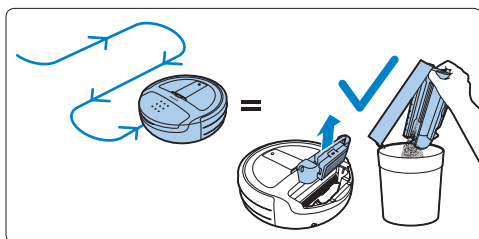

- Close the doors to other rooms to limit the area the HomeRun should clean.

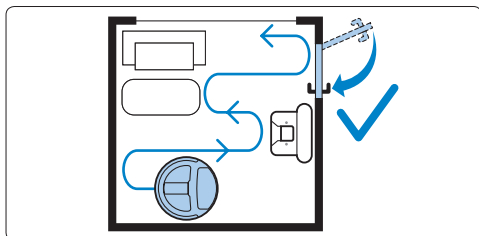

- Before you start to clean, clear the floor of loose objects such as toys, magazines and shoes. Move aside the mains cords of other appliances.

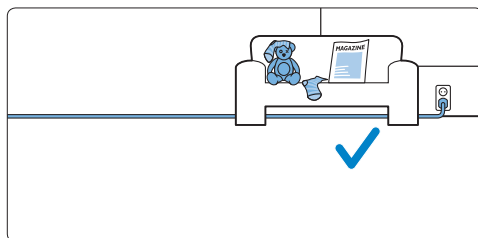

- When you use the HomeRun to clean a rug with tassels, fold the tassels under the rug to prevent the robot from getting stuck on the tassels and to prevent the rug from getting damaged.

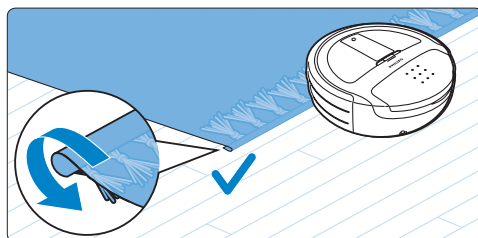

4 Before first use

4.1 Inserting the rechargeable battery

The rechargeable battery needs to be inserted before use.

- 1 Place the robot upside down on a soft, flat surface.
- 2 Remove the protective cardboard plate from the bottom of the robot.

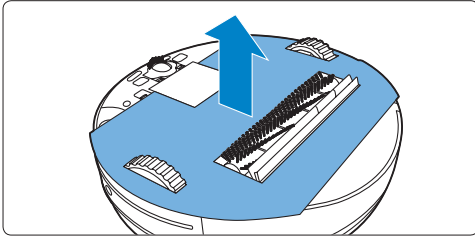

- 3 Align the latches on the sides of the rechargeable battery with the recesses in the side of the battery compartment and insert the rechargeable battery. Press the rechargeable battery home until it locks into place ('click').

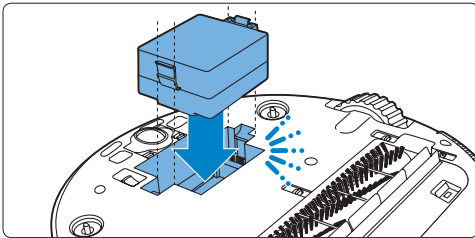

Note:

Although the rechargeable battery is partially charged at the factory, you may have to charge it before you can use the robot.

4.2 Mounting the side brushes

- 1 Unpack the side brushes. There is one brush for the left side of the robot (marked L) and one brush for the right side of the robot (marked R).
- 2 Align the holes in the centre of the side brush with the half-round mounting pin on the bottom of the robot and push the side brush into position.

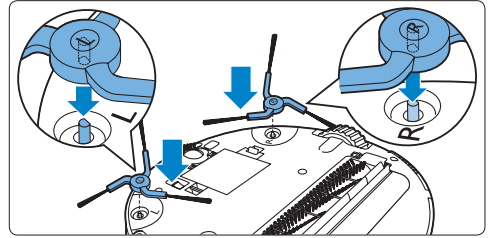

4.3 Removing the transparent plastic foils

- 1 Turn over the robot and remove the transparent plastic foil from the display (1). Then remove the transparent plastic foil from the infrared signal generator of the base station (2).

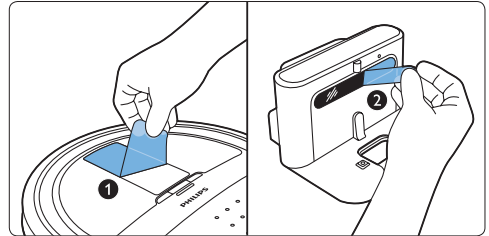

4.4 Inserting batteries into the remote control

Two non-rechargeable batteries (AAA 1.5V alkaline) for the remote control are supplied with your HomeRun. Insert the batteries into the battery compartment before you use the robot. Replace the batteries with batteries of the same type when they are empty.

- 1 Remove the battery compartment lid (1) and insert the batteries into the battery compartment lid (2).

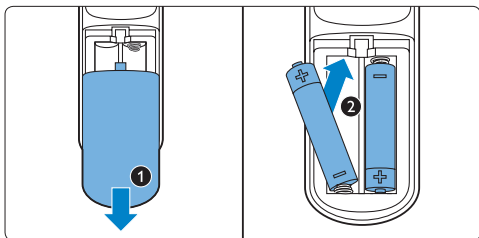

- 2 Reattach the battery compartment lid.

Note:

Make sure the + and - poles of the batteries point in the right direction.

5 Preparing for use

5.1 Switching on your HomeRun

- 1 Turn the robot upside down and set the on/off switch on the bottom to ON (1). Press the POWER button on the robot (2).

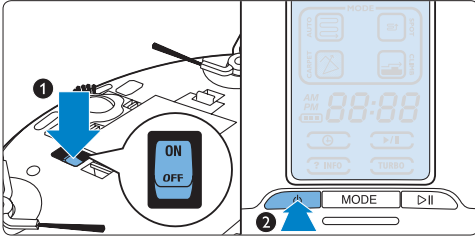

- 2 The HomeRun boots for approx. 1 minute. The booting indication is shown on the display (1). The HomeRun enters operational mode: the display and the power-on light go on (2).

Note:

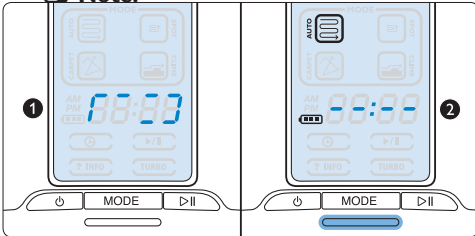

5.2 Installing the base station

- 1 Insert the small plug of the adapter into the socket on the base station (1). Insert the mains cord into the adapter (2) and insert the mains plug into the wall socket (3). The charging light on the base station lights up red.

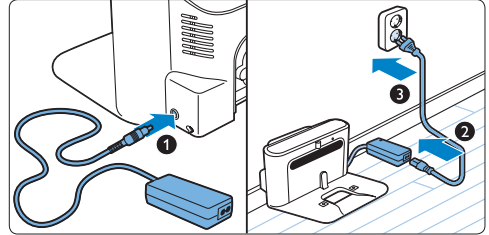

- 2 Place the base station on a horizontal, level floor against the wall. Make sure there are no obstacles or differences in floor height within 0.5m to the left and right and 1.5m in front of the base station.

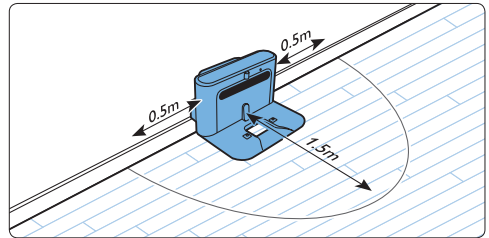

Note:

To prevent the robot from becoming entangled in the cord, wind excess cord round the cord storage reel (1) and pass the cord through one of the cord feed-through openings if the wall socket is on the other side of the base station (2).

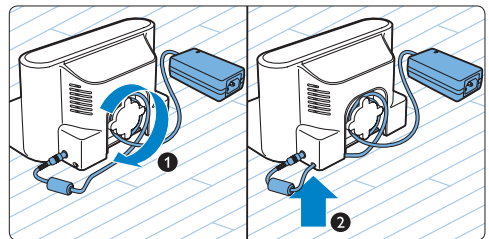

5.3 Charging

Your HomeRun can be charged in two ways:

- On the base station either manually or automatically during use;
- By connecting the robot directly to the mains.

ⓘ Note:

When fully charged, your HomeRun can clean cordlessly for up to 100 minutes. When the rechargeable battery is empty, charging your HomeRun takes up to 3 hours.

5.3.1 Charging: manually on the base station

- 1 To charge your HomeRun, for instance before first use or when the rechargeable battery is completely empty after a long period of nonuse, place it on the plugged-in base station (1). The charging light on the base station starts to flash green when the robot is positioned on the base station correctly (2).

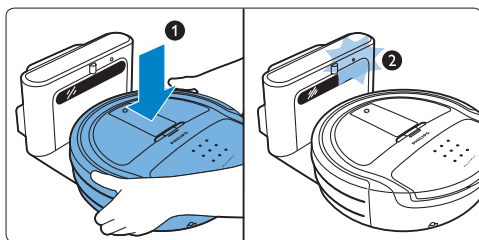

ⓘ Note:

Make sure the charging terminals on the bottom of the robot are in contact with the charging terminals on the base station.

- 2 When the rechargeable battery is fully charged, the charging light on the base station lights up green continuously.

5.3.2 Charging: automatically during use

- 1 When your HomeRun has finished cleaning or when only 15% of the battery power remains, it automatically returns to the base station to recharge. When the robot returns to the base station, the text 'bASE' is shown on the display.
- 2 When the robot is positioned correctly on the base station, the charging light on the base station starts to flash green (1) and the battery level/charging indication flashes on the display (2).

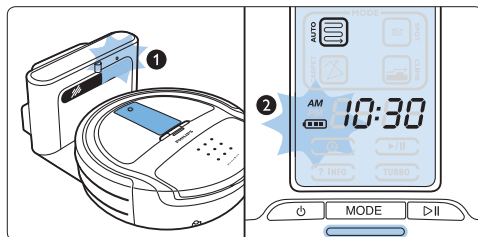

- 3 When the rechargeable battery is fully charged, the battery level/charging indication on the display lights up continuously and the charging light on the base station lights up green continuously.

ⓘ Note:

The robot only returns to the base station automatically when it started cleaning from the base station.

ⓘ Note:

If the rechargeable battery runs low while the robot is cleaning in AUTO or CLIMB cleaning mode and has not yet finished, it goes back to the base station to recharge. Once fully charged, it resumes cleaning on the place where it left off. When the robot is charging, the cleaning mode indication on the display flashes to indicate that the robot has not yet finished cleaning.

5.3.3 Charging by connecting the robot to the mains

- 1 Insert the small plug of the adapter into the socket for the small plug on the robot (1). Insert the mains cord into the adapter and insert the mains plug into a wall socket (2).

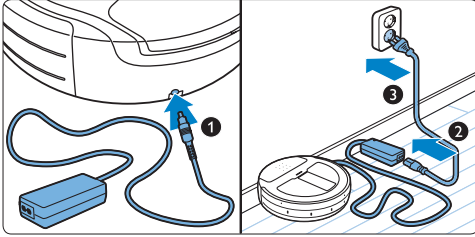

- 2 When the robot is connected to the mains correctly, the battery level/charging indication flashes on the display.
- 3 When the battery is fully charged, the battery level/charging indication on the display lights up continuously.

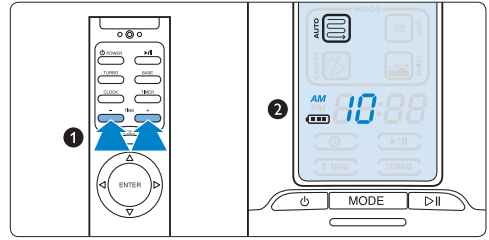

- 3 Press the ENTER button on the remote control to confirm (1). The minutes indication appears on the display (2).

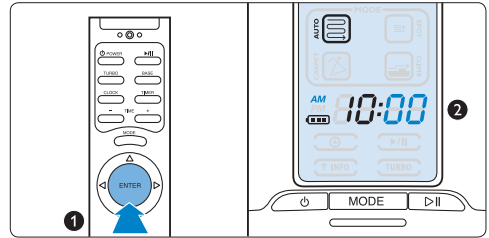

- 4 Use the + and - buttons on the remote control to set the minutes to set the minutes (1). The set minutes appear on the display (2).

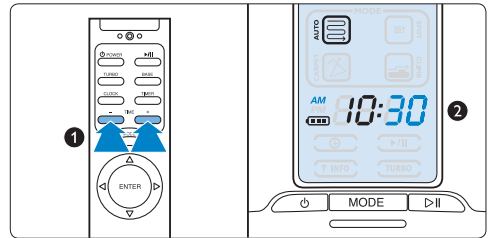

- 5 Press the ENTER button on the remote control to confirm (1). The set clock time appears on the display (2).

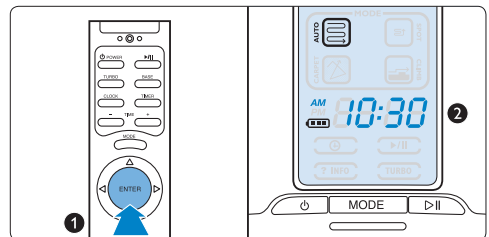

5.4 Setting the clock time

The clock time has to be set with the remote control. The HomeRun uses the 12-hour clock format. When AM lights up on the display, the time shown is a time between midnight and midday. When PM lights up, the time shown is a time between midday and midnight.

- 1 Press the CLOCK button on the remote control (1). The hour indication starts to flash (2).

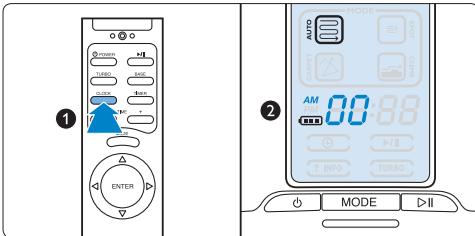

- 2 Use the + and - buttons on the remote control to set the hour (1). The set hour appears on the display (2).

6 Using your HomeRun

6.1 Starting and stopping

- 1** Press the POWER button. The display of the robot goes on.

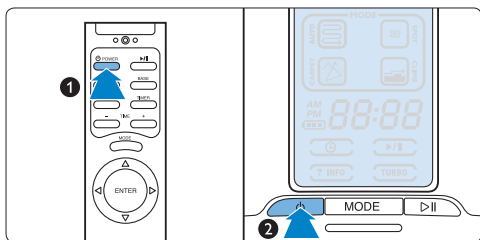

- 2** Press the start/pause button to start cleaning.

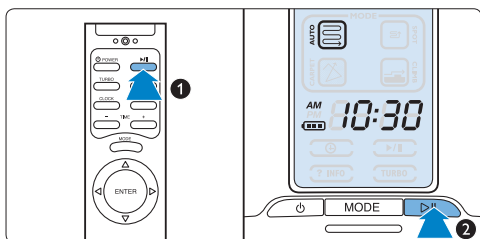

- 3** The start/pause indication flashes on the display and the cleaning time starts to count up from 0 (1) while the HomeRun starts cleaning (2).

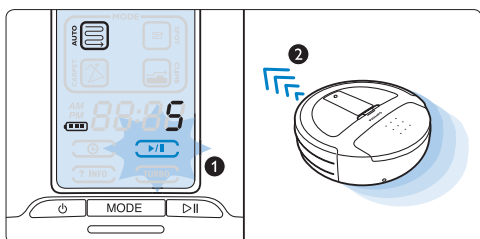

- 4** If you want to pause for a moment, press the start/pause button. The start/pause indication lights up continuously. Press the start/pause button again to resume cleaning.

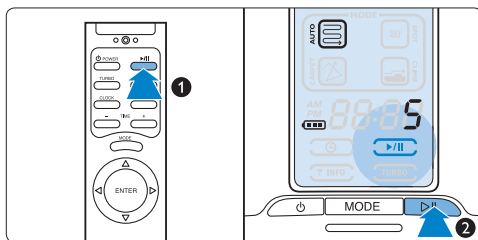

- 5** Press the POWER button to stop cleaning. The robot stops cleaning but stays in operational mode. Press the POWER button again to make the robot enter standby mode. The display goes off.

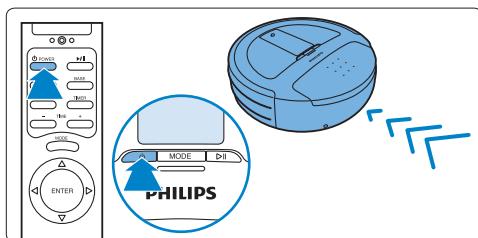

6.2 Cleaning modes

Your HomeRun has four cleaning modes. Each mode is designed for a particular situation.

- 1 To change the cleaning mode, press the MODE button.

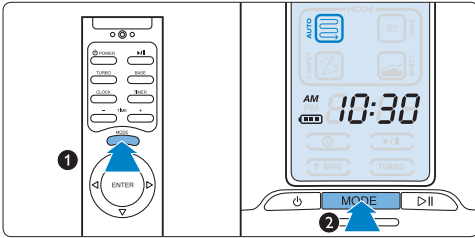

- 2 The cleaning indication of the selected mode lights up on the display.
- 3 Press the start/pause button to start cleaning.

6.2.1 AUTO cleaning mode

- The AUTO cleaning mode is the default cleaning mode. It is suitable for most situations.

* Tip:

We advise you to always start cleaning in the AUTO cleaning mode before you try one of the other modes.

- In AUTO cleaning mode, the HomeRun cleans your floors in parallel straight lines to make sure your floors are cleaned in the most efficient way.

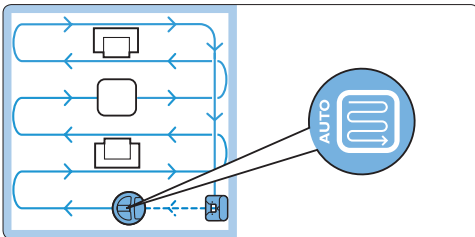

- When it has finished cleaning, the text 'BASE' appears on the display and the HomeRun returns to its base station.

- If the rechargeable battery runs low during cleaning, the HomeRun returns automatically to the base station to charge. After charging, it goes back to the place where it left off and continues cleaning.
- In AUTO cleaning mode the HomeRun is programmed to avoid climbing objects higher than 10mm, such as thresholds or rugs. If the area to be cleaned contains thresholds or rugs higher than 10mm, use the CLIMB cleaning mode.
- Thick wall-to-wall carpets can be difficult to clean for the robot in AUTO cleaning mode. If the robot does not move easily in this mode, use the CARPET cleaning mode.

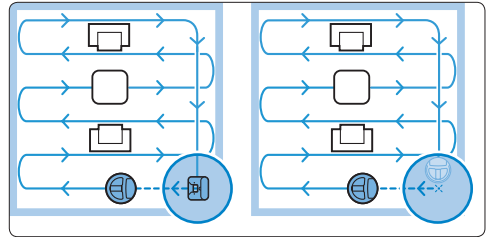

⚠ Note:

The robot will only return to the base station if you started cleaning from the base station. If you did not start cleaning from the base station, the robot returns to its starting point when it has finished cleaning or when its rechargeable battery runs low.

6.2.2 SPOT cleaning mode

- Use the SPOT cleaning mode to clean a small area. Start the HomeRun in the centre of the area you want to clean.
- The HomeRun moves in parallel straight lines, cleaning a square area of 1.5 x 1.5m.

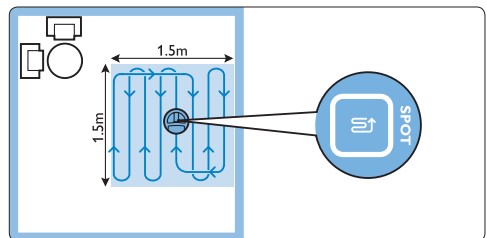

- When it has finished cleaning the area, the text 'bASE' appears on the display and the HomeRun returns to its starting point.

6.2.3 CLIMB cleaning mode

- Use the CLIMB cleaning mode to clean floors with thicker rugs and with objects the HomeRun cannot climb over in AUTO cleaning mode. In CLIMB cleaning mode the HomeRun is able to climb onto most low-pile rugs (1) and can cross objects with a height of up to 15mm (2).

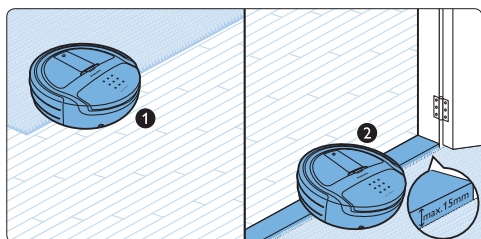

- The HomeRun cleans your floors in parallel lines to make sure your floors are cleaned in the most efficient way.

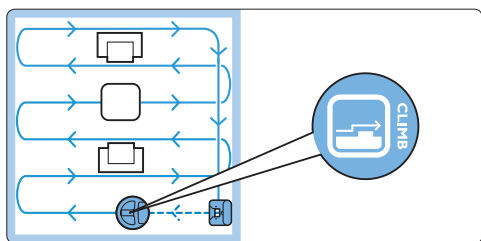

- When it has finished cleaning, the text ' bASE ' appears on the display and the HomeRun returns to its base station.
- If the rechargeable battery runs low during cleaning, the HomeRun returns automatically to the base station to charge. After charging, it goes back to the place where it left off and continues cleaning.

ⓘ Note:

If you did not start cleaning from the base station, the robot returns to its starting point when it has finished cleaning or when its rechargeable battery runs low.

6.2.4 CARPET cleaning mode

- Use the CARPET cleaning mode to clean rooms or areas with wall-to-wall carpeting with a pile depth of up to 20mm. If you have a thick wall-to-wall carpet, first try the AUTO cleaning mode (see section 'AUTO cleaning mode' above). If the robot moves back and forth on the same spot or fails to keep a straight line, use the CARPET cleaning mode

ⓘ Note:

If you use the CARPET cleaning mode too often, it shortens the life of the battery. Only use the CARPET cleaning mode on wall-to-wall carpets if the AUTO cleaning mode does not do the job.

- In the CARPET cleaning mode, the HomeRun cleans your floors in a mixed pattern of straight and crisscross movements.

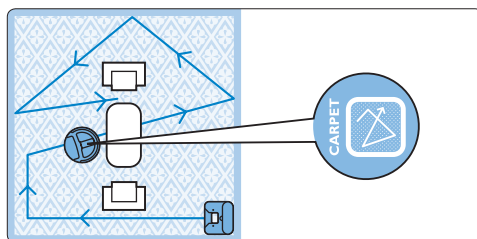

- The HomeRun cleans with the TURBO function on by default to increase its cleaning power.
- When it has finished cleaning, the text ' bASE ' appears on the display and the HomeRun returns to the base station.

ⓘ Note:

If you let the HomeRun clean without the base station, it stops cleaning when it has finished cleaning or when its rechargeable battery runs low.

6.3 Timer

6.3.1 Setting the timer

With the timer function, you can let your HomeRun clean at a set time every day.

- 1 Press the MODE button to select the cleaning mode the robot has to use when it is cleaning on timer function.
- 2 Press the TIMER button on the remote control (1). The timer indication and the hour indication start to flash (2).

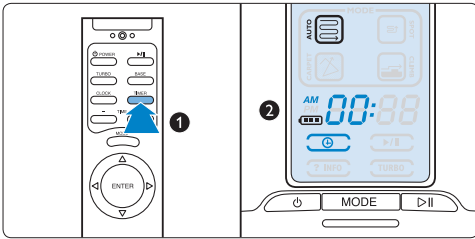

- 3 Use the + and - buttons to set the hour at which you want the robot to start cleaning (1). The set hour appears on the display (2).

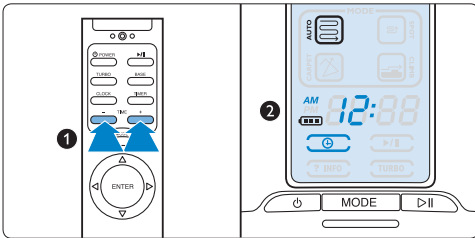

- 4 Press the ENTER button to confirm (1). The set hour lights up continuously on the display (2).

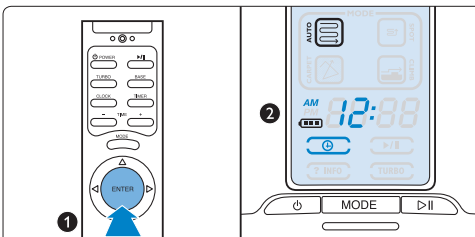

- 5 Use the + and - buttons to set the minutes (1). The set minutes appear on the display (2).

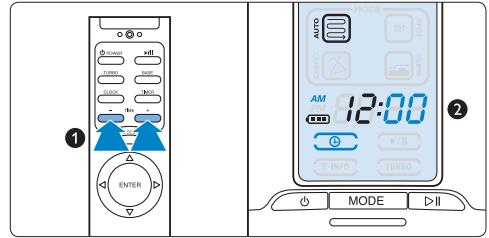

- 6 Press the ENTER button to confirm (1). The timer indication lights up continuously on the display. The clock time appears on the display (2). Your HomeRun starts cleaning in AUTO cleaning mode at the set time.

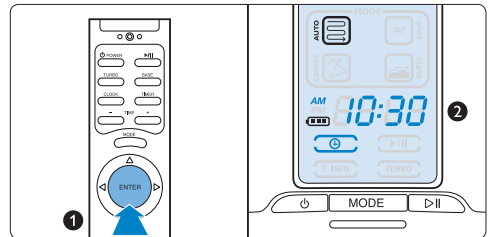

- 7 When the HomeRun has finished cleaning, it returns automatically to the base station to charge if its starting point was the base station. If it started at another place in the room, it automatically returns to that place.

Note:

You can only use the timer if the clock time has been set.

Note:

The timer function only works when the HomeRun is in standby mode, i.e. when the on/off switch on the bottom is in ON position. It does not work when the robot is charging directly from the mains.

6.3.2 Checking, removing or changing a set cleaning time or mode

- 1 Press the TIMER button on the remote control. The set time and cleaning mode become visible on the display.
- 2 To remove the set cleaning time and cleaning mode, press the TIMER button again. The set time and cleaning mode disappear from the display. Then press the ENTER button to confirm.
- 3 To change the cleaning time or mode, repeat the steps in section 'Setting the timer'.

Note:

To leave the timer function without removing the set cleaning time, press the ENTER button.

6.4 Manual driving

- 1 Press the direction selector on the remote control to direct your HomeRun to a particular area.

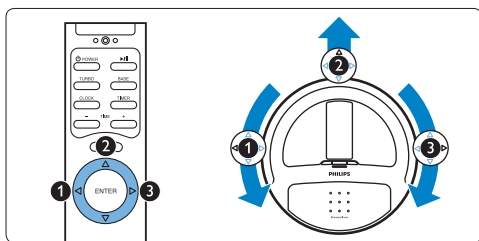

- If you press the direction selector when the robot is on but not cleaning, the robot moves in the desired direction without cleaning.
- If you press the direction selector when the robot is cleaning, the robot moves in the desired direction while cleaning.

Note:

The down arrow does not work because your HomeRun cannot move backwards.

6.5 BASE function

- 1 Press the BASE button on the remote control to make the HomeRun return to its base station. The text 'BASE' appears on the display. The robot moves to the base station and docks itself (see chapter 'Preparing for use').

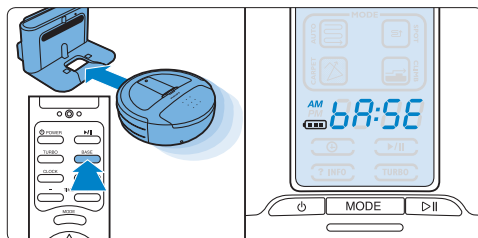

6.6 TURBO function

- 1 Press the TURBO button on the remote control to make your HomeRun clean more thoroughly (1). The TURBO indication lights up on the display (2).

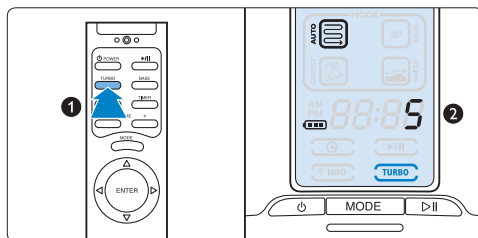

- 2 Press the TURBO button again to return to the robot's normal level of thoroughness.

7 Cleaning and maintenance

7.1 Emptying the dust container

For the best results, we advise you to empty the dust container after each use.

- 1 Lift the dust container compartment cover (1) and pull it off the robot (2).

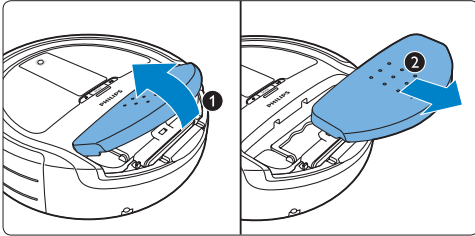

- 2 Turn over the dust container compartment cover (1) and remove the cleaning tool from the inside of the dust container compartment cover (2).

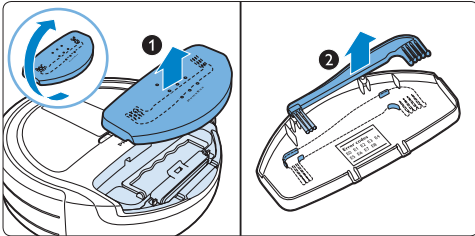

- 3 Grab the handle of the dust container and pull it upwards to unlock the dust container (1) and lift the dust container out of the robot (2).

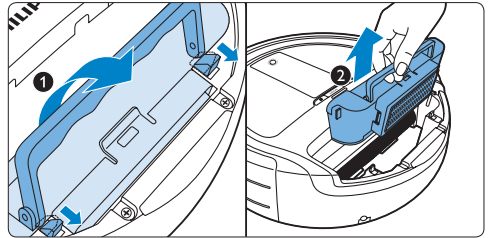

Note:

Lift the dust container vertically out of the compartment to make sure that no dust falls out of the dust container.

- 4 Push the latch to open the shutter (1) and pull the shutter sideways (2).

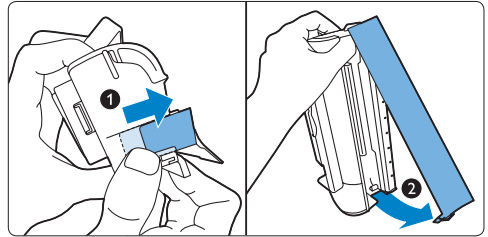

- 5 Shake the dust container over a dustbin to empty it (1) and/or clean the dust container with the brush end of the cleaning tool (2).

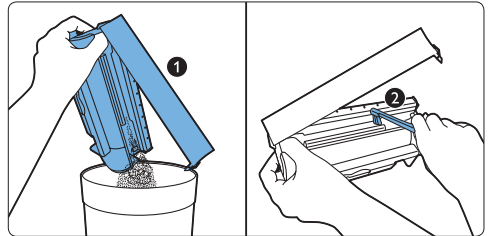

Tip:

You can also rinse the dust container under the tap after you have removed the filters. Make sure the dust container is dry before you reinsert it into the robot.

Note:

The dust container is not dishwasher-proof.

- 6** Close the shutter (1) and press the latch to lock the shutter (2).

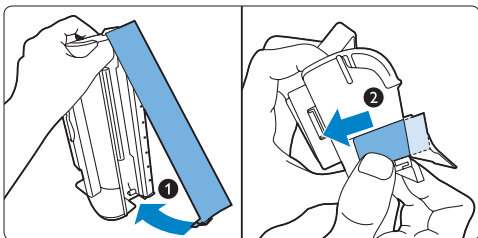

- 7** Put the dust container back into the robot (1). Fold down the handle to lock the dust container in place (2).

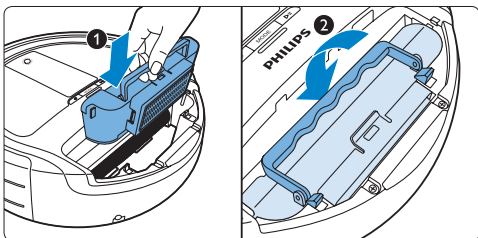

- 8** Make sure the hooks lock the dust container properly.

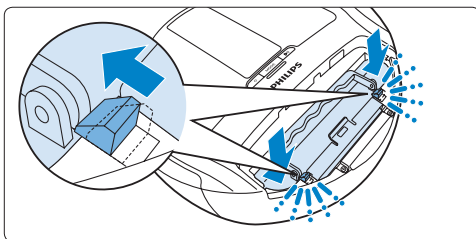

Note:

If the hooks do not lock the dust container properly, press the dust container and the handle down again to make the hooks slide towards the dust container all the way ('click').

- 9** Insert the two lugs on the dust container compartment cover into the robot (1) and lower the dust container compartment cover to close it (2).

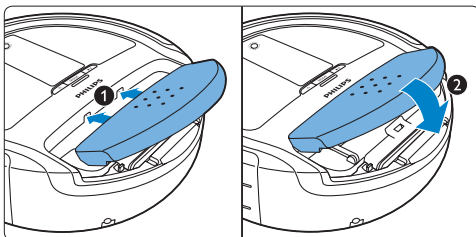

7.2 Cleaning the mesh filter

For the best results, we advise you to clean the mesh filter every time you empty the dust container:

- 1 Follow steps 1 to 3 in section 'Emptying the dust container' to remove the dust container compartment cover, take out the dust container and remove the cleaning tool from the inside of the dust container compartment cover.
- 2 Pull at the release tab to detach the filter holder from the dust container (1). Take the mesh filter out of the filter holder (2).

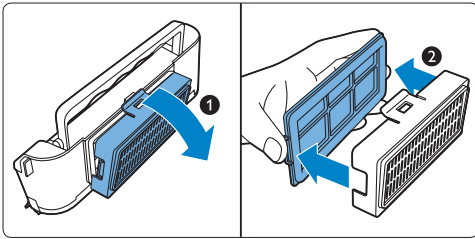

- 3 Turn the mesh filter (1). Clean the mesh of the filter with the brush side of the cleaning tool (2).

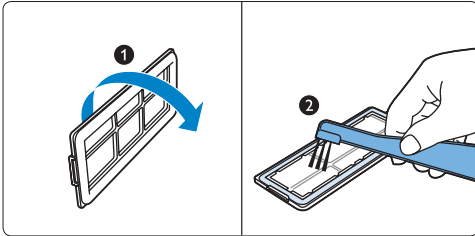

- 4 Put the mesh filter back into the filter holder with the black rubber seal pointing away from the filter holder.

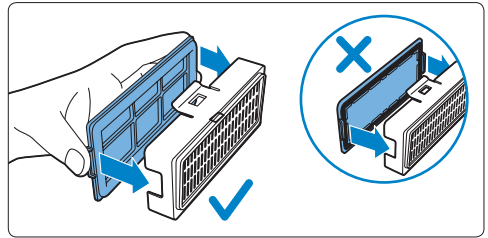

- 5 Reattach the filter holder to the dust container (1).
- 6 Follow steps 7 to 9 in section 'Emptying the dust container' to place the dust container back into the robot (2) and to place the dust container compartment cover back onto the robot.

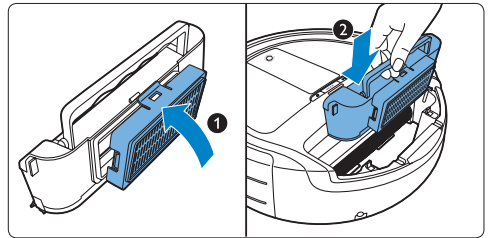

7.3 Cleaning and replacing the exhaust filter

7.3.1 Cleaning the exhaust filter

You have to clean the exhaust filter every month if you use your HomeRun daily.

- 1 Follow steps 1 and 2 in section 'Cleaning the mesh filter' to remove the mesh filter from the dust container.
- 2 Remove the exhaust filter (1) and clean it with a regular vacuum cleaner (2).

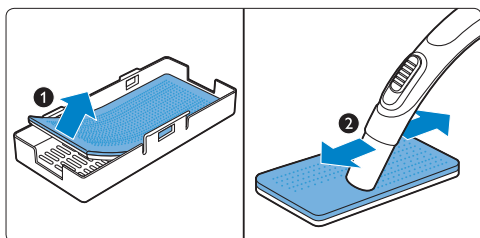

Note:

The exhaust filter is not dishwasher-proof and not waterproof.

- 3 Put the exhaust filter back into the filter holder with the white side pointing towards the filter holder.
- 4 Follow steps 4, 5 and 6 in section 'Cleaning the mesh filter' to put back the mesh filter; to reattach the filter holder and to put the dust container back into the robot.

7.3.2 Replacing the exhaust filter

The exhaust filter needs to be replaced every six months if you use your HomeRun daily.

- 1 Follow steps 1 and 2 in section 'Cleaning the mesh filter' to remove the mesh filter from the dust container (1).
- 2 Insert a new exhaust filter into the filter holder with the white side pointing towards the filter holder (2).

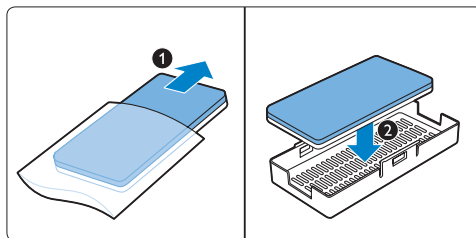

- 3 Follow steps 4, 5 and 6 in section 'Cleaning the mesh filter' to put back the mesh filter; to reattach the filter holder and to put the dust container back into the robot.

7.4 Cleaning the motor protection filter

Check the motor protection filter every six months. Clean the filter if it is dirty.

- 1 Follow steps 1 to 3 in section 'Emptying the dust container' to remove the dust container compartment cover and take out the dust container.
- 2 Remove the motor protection filter from the robot and clean it with a regular vacuum cleaner.

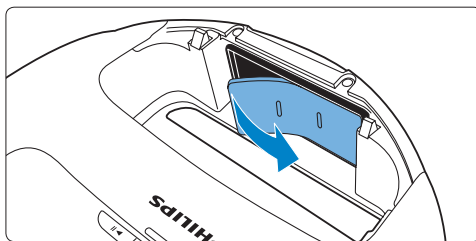

- 3 Place the motor protection filter back.
- 4 Follow steps 7 to 9 in section 'Emptying the dust container' to place the dust container back into the robot and to place the dust container compartment cover back onto the robot.

7.5 Cleaning the roller brush

For the best results, clean the roller brush when hair is entangled round it.

- 1 Turn the robot upside down on the floor or on a table.

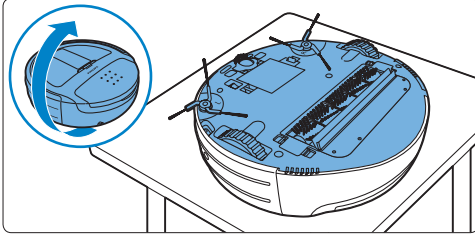

- 2 Press the latch hooks on both sides of the roller brush retainer towards each other to unlock the retainer.

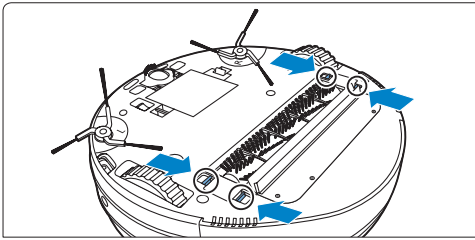

- 3 Lift the roller brush retainer out of the robot.

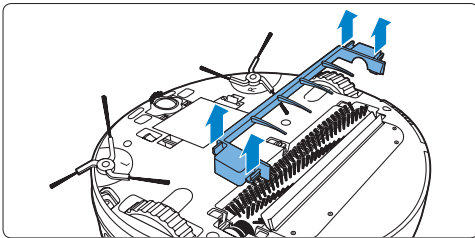

- 4 To remove the roller brush, lift the left-hand side out of the robot (1) and then pull the right-hand side out of the bearing block (2).

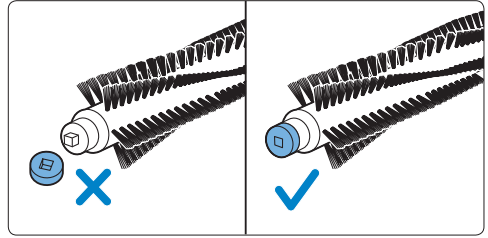
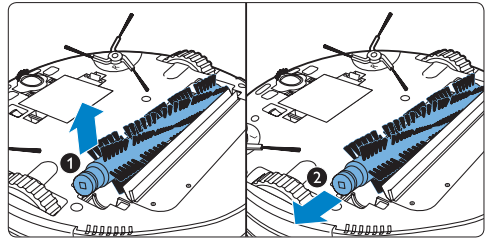

Note:

When you remove the roller brush, make sure you do not lose the loose ring on one side of the roller brush. This ring is intentionally loose to enable easier cleaning.

- 5 Remove fluff, hairs and other dirt from the roller brush with the comb end of the cleaning tool or with your fingers.

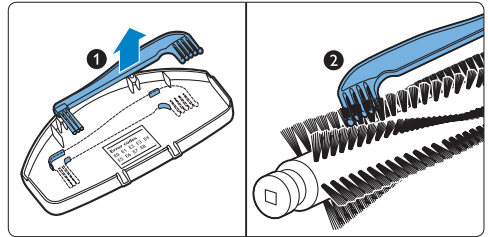

Note:

You can find the cleaning tool on the inside of the dust container compartment cover (see section 'Emptying the dust container' in this chapter).

Note:

The roller brush is not dishwasher-proof and not waterproof.

- 6** Reinsert the square pin on the right-hand side of the roller brush into the square hole in the bearing block (1). Place the other end of the roller brush in the recess (2).

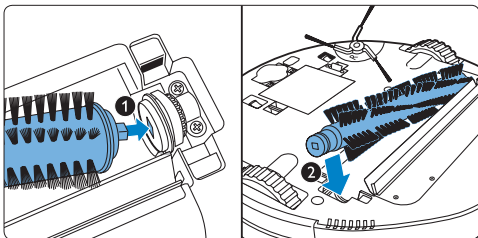
**Note:**

You can find the cleaning tool on the inside of the dust container compartment cover (see section 'Emptying the dust container' in this chapter).

Note:

When you place the roller brush back into the robot, make sure the ring is attached to the end of the brush you insert last. If it is not, contact the Philips Consumer Care Centre.

- 7** Place the roller brush retainer over the roller brush (1) and press the sides of the retainer home until the latch hooks lock into place ('click') (2).

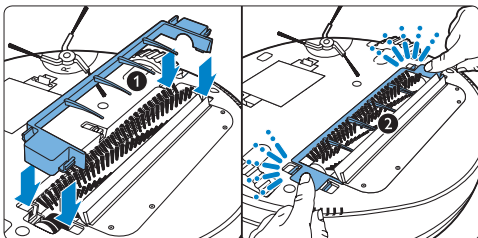

7.6 Cleaning the sensors

- 1** Clean the obstacle detection sensors in the bumper of the robot with a cotton bud.

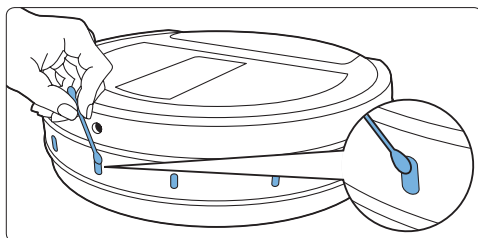

- 2** Clean the floor detection sensors on the bottom of the robot with a cotton bud.

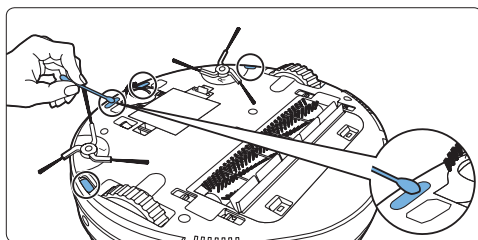

7.7 Cleaning the front wheel

- 1** Push the latch hooks on either side of the front wheel retainer to unlock them (1) and lift the front wheel retainer off the robot (2).

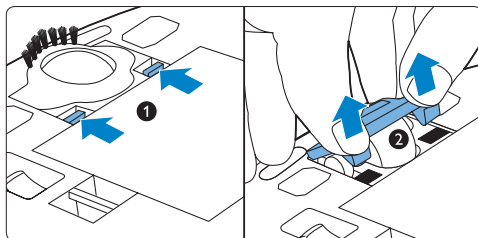

- 2** Remove dust and dirt from the brush strip on the retainer with the comb end of the cleaning tool or with your fingers.

- 3 Remove the front wheel from the robot (1) and remove dust and dirt from the wheel with the brush end of the cleaning tool (2).

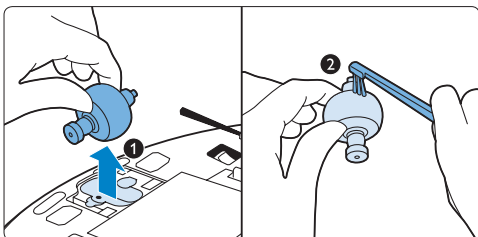

Note:

You can find the cleaning tool on the inside of the dust container compartment cover (see section 'Emptying the dust container' in this chapter).

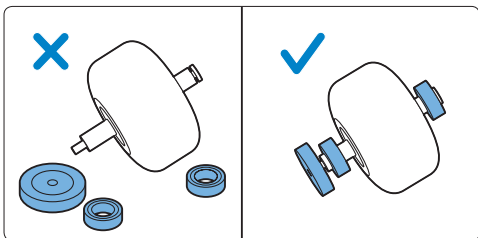

Note:

When you remove the front wheel, be careful not to lose the loose rings on either side. These rings are intentionally loose to enable easier cleaning.

- 4 Put the front wheel back into the robot (1). Then place the front wheel retainer over the front wheel and press it home until the latch hooks lock into place with a click (2).

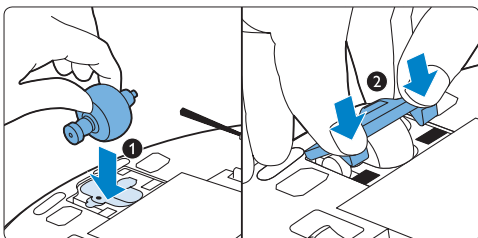

Note:

When you put back the front wheel, make sure the rings are attached on both sides of the wheel. If one or both bearing rings are missing, contact the Philips Consumer Care Centre.

7.8 Cleaning the side brushes

- 1 To remove a side brush from the robot, grab two arms of the side brush and pull the side brush upwards with two hands.

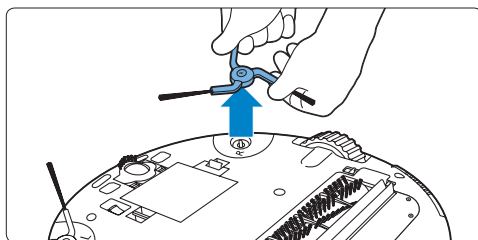

- 2 Remove dust and dirt from the side brush with the comb end of the cleaning tool or with your fingers.
- 3 To remount the side brush, align the hole in the centre of the side brush with the half-round mounting pin on the bottom of the robot and push the side brush into position.

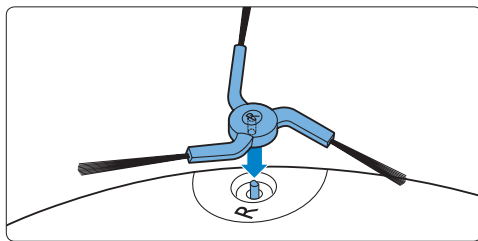

- 4 Repeat steps 1 to 3 to clean the other side brush.

7.9 Cleaning the robot

Warning:

Do not immerse the robot in water.

- 1 Clean the robot with a damp cloth.

Warning:

Never use scouring pads, abrasive cleaning agents or aggressive liquids such as petrol or acetone to clean the robot.

7.10 Cleaning the base station

- 1 Remove the mains plug from the wall socket.
- 2 Clean the base station with a soft dry cloth.

8 Storage

- 1 Set the on/off switch on the bottom of the robot to OFF to switch off the HomeRun. The power-on light goes out.

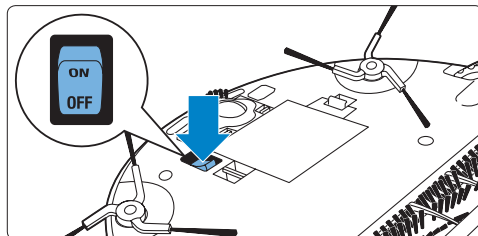

- 2 Remove the rechargeable battery if you are not going to use the robot for a month or more.

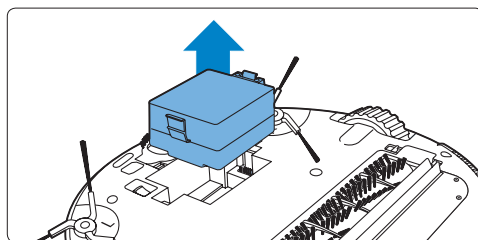

Note:

Always store your HomeRun in a well-ventilated, cool place.

9 Software updates

Your HomeRun runs on integrated software. There is a USB port under the dust container compartment cover. If an update is available, use this port to upload the update onto the robot.

- 1 Check our website www.philips.com/support regularly for updates.
- 2 If an update is available on this site, follow the instructions on this site to upload the software.

 **Note:**

You need a computer with access to the Internet and a USB flash drive to download the software update from the website.

9.0.1 Open source software

Your HomeRun runs on open source software. Philips offers to make available upon request a complete machine-readable copy of the source code on a medium customarily used for software exchange at a charge not higher than the cost of physically transferring a copy.

This offer is valid for a period of 3 years after the date of purchase of this product. To obtain a copy of the source code, please write to:

Open Source Team, Philips Intellectual
Property & Standards
P.O. Box 220
5600 AE Eindhoven
The Netherlands
Email address: open.source@philips.com

10 Ordering accessories and filters

To purchase accessories and filters, please visit our website www.philips.com/support.

If you have any difficulties obtaining filters or other accessories for your HomeRun, please contact the Philips Consumer Care Centre in your country or visit your vacuum cleaner specialist.

- Exhaust filters can be ordered under service number 4222 459 48261.
- Motor protection filters can be ordered under service number 4222 459 48281.
- A spare roller brush can be ordered under service number 4222 459 48121.
- Spare side brushes can be ordered as a pair under service number 4222 459 48131.
- If the rechargeable battery of your HomeRun can no longer be recharged, you can order a new battery under service number 4222 459 48141.

11 Environment

- 1 The non-rechargeable batteries of the remote control and the rechargeable battery of the robot contain substances that may pollute the environment. Do not throw away rechargeable and non-rechargeable batteries with the normal household waste, but dispose of them at an official collection point for batteries. Always remove the non-rechargeable batteries of the remote control and the rechargeable battery of the robot before you discard and hand in your HomeRun at an official collection point.
- 2 Do not throw away the HomeRun with the normal household waste at the end of its life, but hand it in at an official collection point for recycling. By doing this, you help to preserve the environment.

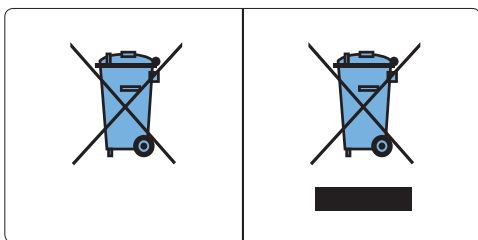

12 Guarantee and service

If you need service or information, please visit the Philips website at www.philips.com or contact the Philips Consumer Care Centre in your country (you find its phone number in the worldwide guarantee leaflet). Your HomeRun has been designed and developed with the greatest possible care. In the unfortunate case that your robot needs repair, the Consumer Care Centre in your country will help you by arranging any necessary repairs in the shortest possible time and with maximum convenience. They can, for instance, arrange a courier service to collect your robot and return it when it is repaired. If there is no Consumer Care Centre in your country, go to your local Philips dealer.

13 Troubleshooting

This chapter summarises the most common problems you could encounter while using your HomeRun. If you are unable to solve the problem with the information below, please contact the Consumer Care Centre in your country.

Problem	Cause	Solution
The cleaning performance has decreased.	The dust container is full.	Empty the dust container (see chapter 'Cleaning and maintenance').
	The roller brush is dirty.	Clean the roller brush (see chapter 'Cleaning and maintenance').
	The mesh filter, exhaust filter or motor protection filter is dirty.	Clean the dirty filter or filters (see chapter 'Cleaning and maintenance').
The robot suddenly stops cleaning.	The ring on one side of the roller brush is missing.	Contact the Philips Consumer Care Centre to obtain a new ring.
	You have selected the SPOT cleaning mode.	In this mode, the robot stops when it has finished cleaning the set area. If you want to clean the rest of the room, select the AUTO cleaning mode and press the start/pause button.
The robot switches itself off when I press the POWER button to switch it on.	An error code is shown on the display.	Check the error codes table in chapter 'Error codes' to identify the problem and solve it.
	The rechargeable battery is almost empty.	Recharge the robot manually on the base station or by connecting it directly to the mains (see chapter 'Preparing for use').
The robot does not respond.	You forgot to set the on/off switch to ON.	Set the on/off switch to ON and then press the POWER button on the robot.
	The rechargeable battery is empty.	Recharge the robot manually on the base station or by connecting it directly to the mains (see chapter 'Preparing for use').
	You have not placed the rechargeable battery in the robot correctly.	Remove the rechargeable battery and reinsert it.
The robot does not respond.	The non-rechargeable batteries of the remote control are empty.	Replace the batteries with batteries of the same type.
	The infrared signal generator and/or the infrared signal emitter is/are covered or dirty.	Make sure nothing covers the infrared signal generator and emitter. When the infrared signal generator and emitter are dirty, clean them with a soft clean cloth.

Problem	Cause	Solution
	The remote control is too close to the base station.	Move further away and then operate the remote control again while pointing it in the direction of the base station.
The robot does not charge.	The base station or robot is not properly connected to the mains.	Make sure you insert the small plug into the socket on the base station or robot properly. Also make sure that you insert the small plug of the mains cord into the adapter properly and that you insert the mains plug into the wall socket properly.
The robot does not return to the base station after cleaning.	You started cleaning in AUTO cleaning mode from another place in the room than the base station.	If you start the robot from another place in the room, it returns to the place where it started cleaning.
	The base station or robot is not properly connected to the mains.	Make sure you insert the small plug into the socket on the base station or robot properly. Also make sure that you insert the small plug of the mains cord into the adapter properly and that you insert the mains plug into the wall socket properly.
	The infrared signal generator or emitter on the base station or one or more sensors on the robot are covered.	Remove the object that covers the infrared signal generator or emitter or the object that covers one or more sensors of the robot.
	The base station is located behind a wall or other obstacle that blocks its signal.	Put the base station in a different place. Make sure that there are no obstacles within 0.5m on both sides of the base station.
	You cleaned a small area in SPOT cleaning mode.	When the robot has cleaned the area, it automatically stops. You can press the BASE button on the remote control to make the robot return to the base station or you can press the MODE button to switch to AUTO cleaning mode. In AUTO cleaning mode, the robot returns to the base station automatically.
The robot rattles.	The ring is missing from the roller brush.	If you have lost the ring, contact the Philips Consumer Care Centre.
The robot does not move.	One or both rings attached to the front wheel are missing.	If you have lost one or both rings, contact the Philips Consumer Care Centre.

14 Error codes

Error code	Cause	Solution
E0	Rechargeable battery is empty	Charge the robot.
E1	Wheel lifted	The robot is stuck on a threshold or another height difference. Move it to a flat area.
E2	Floor detection error	Move the robot to a flat area.
E3	Dust container error	The dust container is not properly inserted. Insert the dust container properly. Press the dust container to make it lock into position with a click (see steps 6 to 8 in 'Emptying the dust container' in chapter 'Cleaning and maintenance').
E4	Wheel motor overload	Check if there is any dirt (hair, fluff etc.) attached to the wheels. Remove the dirt (see chapter 'Cleaning and maintenance').
E5	Brush motor overload	Check if there is any dirt (hair, fluff etc.) attached to the roller brush or side brushes. Remove the dirt (see chapter 'Cleaning and maintenance').
E6	Robot motor overload	Clean the filters and empty the dust container (see chapter 'Cleaning and maintenance').
E7	Inner system error	Set the on/off switch to OFF and then set it to ON again.
E8	Front wheel slipping or not moving	Check if the robot can move forward freely and if there are any objects that block its movements. Check if the front wheel can turn freely by turning the robot upside down and moving the wheel with your hand. If the wheel jams, the wheel may be dirty. Clean the front wheel (see chapter 'Cleaning and maintenance').
		Check if the rings on both sides of the front wheel are present. If one or both rings are missing, contact the Philips Consumer Care Centre.

Indholdsfortegnelse

1	Vigtigt	36	7	Rengøring og vedligeholdelse	54
2	Din HomeRun	38	7.1	Tømning af støvbeholderen	54
2.1	Introduktion	38	7.2	Rengøring af mesh-filteret	55
2.2	Pakkens indhold	38	7.3	Rengøring og udskiftning af udstødningsfilteret	56
2.3	Oversigt	39	7.4	Rengøring af filteret til beskyttelse af motoren	57
3	Sådan fungerer din HomeRun	41	7.5	Rengøring af rullebørsten	57
3.1	Sådan finder din HomeRun selv rundt	41	7.6	Rengøring af sensorerne	59
3.2	Sådan undgår din HomeRun forhindringer og trapper	42	7.7	Rengøring af forhjulet	59
3.3	Sådan gør din HomeRun rent	42	7.8	Rengøring af sidebørsterne	60
3.4	Sådan opnår du de bedste resultater	43	7.9	Rengøring af robotten	60
4	Før apparatet tages i brug	44	7.10	Rengøring af basestationen	60
4.1	Indsættelse af det genopladelige batteri	44	8	Opbevaring	61
4.2	Montering af sidebørsterne	44	9	Softwareopdateringer	62
4.3	Fjernelse af gennemsigtig plastfolie	44	10	Bestilling af tilbehør og filtre	62
4.4	Indsættelse af batterier i fjernbetjeningen	45	11	Miljøhensyn	63
5	Klargøring	46	12	Reklamationsret og service	63
5.1	Tænd for din HomeRun	46	13	Fejlfinding	64
5.2	Installation af basestationen	46	14	Fejlkoder	66
5.3	Opladning	47			
5.4	Indstilling af klokkeslæt	48			
6	Brug af HomeRun	49			
6.1	Start og stop	49			
6.2	Rengøringstilstande	49			
6.3	Timer	52			
6.4	Manuel kørsel	53			
6.5	BASE-funktion	53			
6.6	TURBO-funktion	53			

1 Vigtigt

Læs denne brugervejledning omhyggeligt, inden du bruger robotten, og gem den til senere brug. Læs alle nedenstående advarsels- og sikkerhedsoplysninger, før du bruger robotten.

1.0.1 Fare

- Robotten, basestationen og adapteren må aldrig komme ned i vand eller anden væske.
- Robotten må ikke bruges på våde gulve eller på steder, hvor der er risiko for kontakt med vand eller nedsækning i vand.
- Sug aldrig brandbare stoffer op, og sug ikke aske op, før denne er helt kold.
- Brug ikke robotten i fugtige omgivelser som f.eks. badeværelser.
- Brug ikke robotten i farlige områder; f.eks. i nærheden af ildsteder, brusere eller svømmebassiner.
- Netledningen må ikke beskadiges, bøjes eller blive snoet, og der må ikke sættes tunge ting på den. Det beskadiger netledningen og kan forårsage brand eller elektrisk stød.

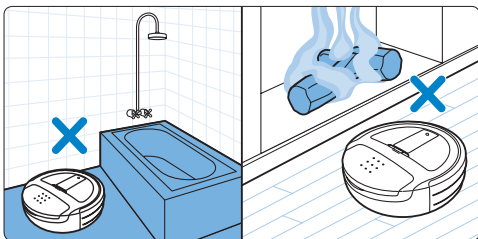
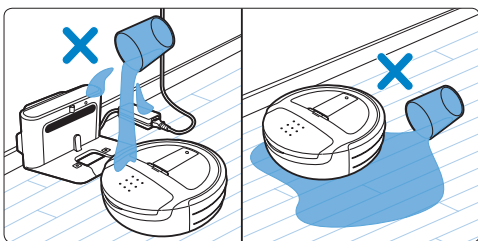

1.0.2 Advarsel

- Kontrollér, at den angivne netspænding på adapteren svarer til den lokale netspænding, før du slutter strøm til adapteren.
- Brug ikke robotten, hvis adapteren, netledningen eller selve robotten er beskadiget, eller hvis robotten mangler dele.
- Hvis netledningen eller adapteren beskadiges, må den kun udskiftes af Philips, et autoriseret Philips-serviceværksted eller en tilsvarende kvalificeret fagperson for at undgå enhver risiko.
- Forsøg aldrig selv at reparere robotten.
- Denne robot er kun designet til almindelig husholdningsbrug.
- Robotten er kun beregnet til rengøring af gulve.
- Robotten er ikke beregnet til at blive brugt af personer (inklusive børn) med nedsatte fysiske og mentale evner; nedsat følesans eller manglende erfaring og viden, medmindre de er blevet vejledt eller instrueret i robottens anvendelse af en person, der er ansvarlig for deres sikkerhed.
- Robotten skal holdes uden for børns rækkevidde for at sikre, at de ikke kan komme til at lege med den.
- Hold børn og kæledyr væk fra robotten. Lad ikke børn eller kæledyr sidde eller stå på robotten.
- Hold løst tøj, hår og kropsdele væk fra rullebørsten og robottens andre bevægelige dele.
- Fjern alle skrøbelige og lette genstande fra gulvet, og undgå, at robotten bliver viklet ind i træksnore til persiener eller gardiner.
- Lad ikke robotten bevæge sig hen over netledninger til andre apparater eller andre kabler, da det kan udgøre en risiko.
- Sluk for robotten, hvis der opstår en farlig situation, hvis robotten opfører sig unormalt, eller hvis den udskiller en unormal lugt.

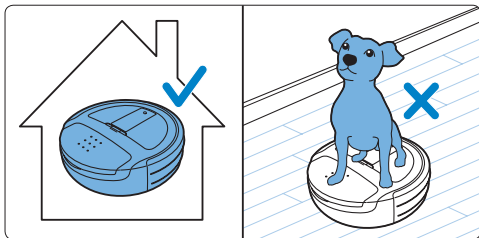

- Brug ikke robotten i et mørkt rum, da den skal bruge lys til at navigere.
- Robotten kan bruges på tæpper med en luvhøjde på op til 20 mm. Robotten bevæger sig muligvis langsommere på tæpper end på hårde gulve.

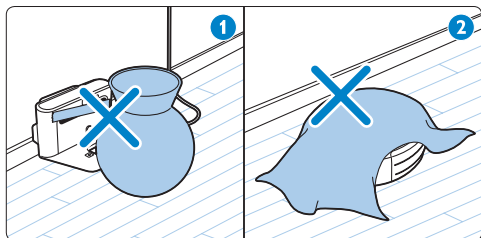
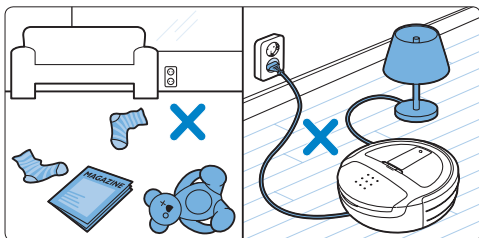

1.0.3 Forsigtig

- Når du bruger robotten til at støvsuge fint sand, kalk, cementstøv og lignende stoffer; tilstoppes porerne i filtrene. Som resultat kan fejlkode E6 blive vist på displayet (se kapitlet "Fejlkoder").
- Brug aldrig robotten uden filtrene. Det kan beskadige motoren og forkorte robottens levetid.
- Brug kun den medfølgende netledning, adapter og basestation til at oplade robotten.
- Den infrarøde signalgenerator og den infrarøde signalsender på basestationen må ikke dækkes med klistermærker eller ved at anbringe noget foran dem. Hvis du gør det, kan robotten og basestationen ikke kommunikere med hinanden.
- Dæk ikke kameraet eller sensorerne på robotten, da det forhindrer den i at finde vej og kommunikere med basestationen.
- Sluk altid for robotten ved at sætte tænd/sluk-knappen i bunden på positionen OFF, før du transporterer eller opbevarer den.
- Fjern det genopladelige batteri fra robotten, hvis du ikke skal bruge den i længere tid.

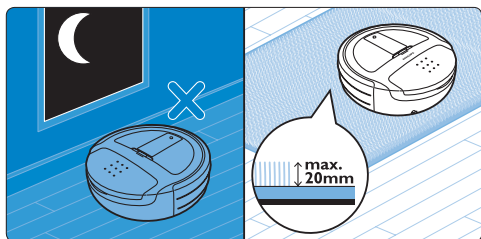

1.0.4 Elektromagnetiske felter (EMF)

Robotten overholder alle standarder for elektromagnetiske felter (EMF). Ved korrekt anvendelse i overensstemmelse med instruktionerne i denne brugervejledning er robotten sikker at anvende ifølge den videnskabelige viden, der er tilgængelig i dag.

2 Din HomeRun

2.1 Introduktion

Tillykke med dit køb af en HomeRun robotstøvsuger - en ny og nem måde at holde dine gulve rene på hver dag uden besvær. Det er vigtigt at have rene gulve, men støvsugning er hårdt og tidskrævende arbejde. Det arbejde gør din HomeRun for dig hver dag. Den finder selv vej og rengør dine gulve, selv når du ikke er hjemme. Registrer din HomeRun på www.philips.com/homerun for at få fuldt udbytte af den støtte, Philips tilbyder. Besøg også dette websted af og til for at få nyheder om din HomeRun samt softwareopdateringer.

2.2 Pakkens indhold

- 1 Basestation
- 2 Robot
- 3 Opladeligt batteri
- 4 Netledning
- 5 Adapter
- 6 Brugervejledning
- 7 Lynstartvejledning
- 8 Fjernbetjening
- 9 Ekstra udblæsningsfiltre
- 10 Batterier
- 11 Sidebørster

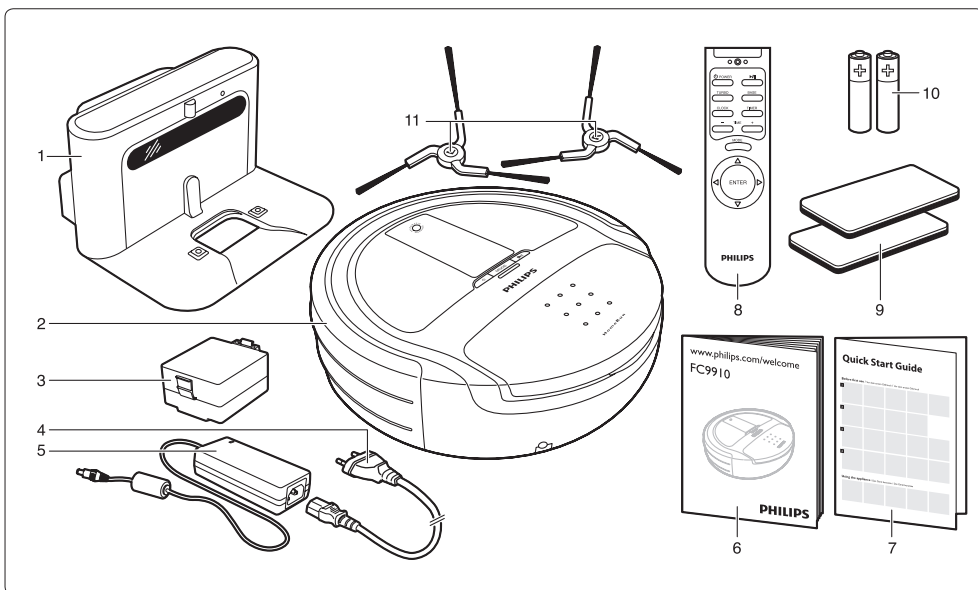

2.3 Oversigt

2.3.1 Set ovenfra

- 1 Kamera
- 2 USB-port
- 3 Motorbeskyttelsesfilter
- 4 Rengøringsværktøj
- 5 Dæksel til afdeling med støvbeholder
- 6 Fejlkodemærkat
- 7 Lille strømstik
- 8 Stødfanger
- 9 Forhindringssensor

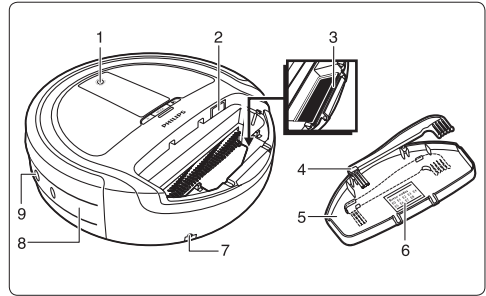

2.3.2 Set nedefra

- 1 Forreste gulvsensorer
- 2 Forhjul
- 3 Opladeligt batteri
- 4 Sidebørster
- 5 Rullebørste
- 6 Rullebørsteholder
- 7 Gulvsensorer på siden
- 8 On/off-kontakt (tænd/sluk)
- 9 Opladningsstik

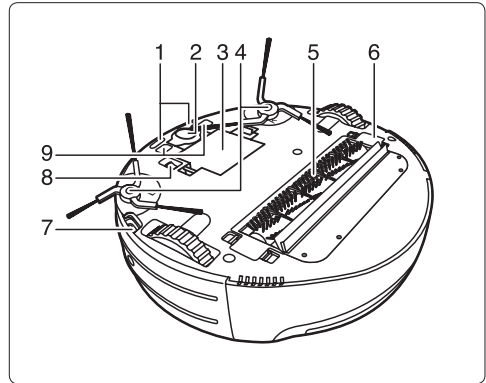

2.3.3 Display

- 1 Indikator for rengøringstilstanden AUTO
- 2 Indikator for rengøringstilstanden CARPET (tæppe)
- 3 Indikator for batteriniveau og -opladning
- 4 Timer-indikation
- 5 Fejlkodeindikation
- 6 POWER (tænd/sluk-knap) 
 - Tryk for at tænde, for at stoppe rengøring og for at skifte til standby-tilstand.
- 7 MODE-knap
 - Tryk for at skifte rengøringstilstand.
- 8 Strømindikator
- 9 Start/pause-knap
 - Tryk for at starte rengøringen og for at stoppe rengøringen kortvarigt.
- 10 TURBO-indikator
- 11 Start/pause-indikator
- 12 Ur/rengøringstid
- 13 Indikator for rengøringstilstanden CLIMB (krybe)
- 14 Indikator for rengøringstilstanden SPOT (punkt)

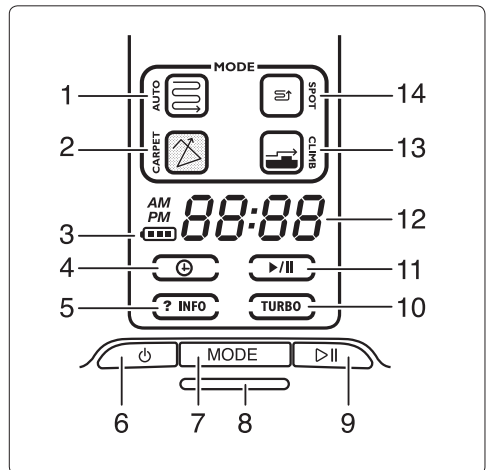

2.3.4 Fjernbetjening

- 1 POWER (tænd/sluk-knap) 
 - Tryk for at tænde, stoppe rengøringen eller skifte til standby-tilstand.
- 2 TURBO-knap
 - Tryk for at slå TURBO-funktionen til eller fra.
- 3 CLOCK-knap (ur)
 - Tryk for at indstille uret.
- 4 - og + knapper
 - Tryk for at ændre tiden tilbage eller frem.
- 5 ENTER-knap
 - Tryk for at bekræfte et valg.
- 6 Retningsvælger
 - Tryk for at køre robotten i manuel tilstand.
- 7 MODE-knap
 - Tryk for at skifte rengøringstilstand.
- 8 TIMER-knap
 - Tryk for at indstille timeren.
- 9 BASE-knap
 - Tryk for at få robotten til at vende tilbage til sin basestation.
- 10 Start/pause-knap
 - Tryk for at starte rengøringen og for at stoppe rengøringen kortvarigt.
- 11 Batterirum
- 12 Låg til batterirum

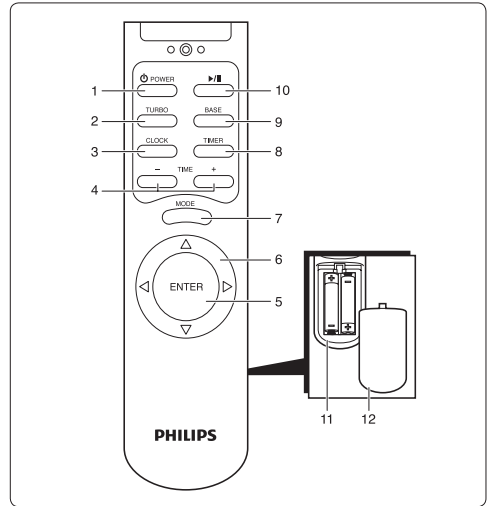

2.3.5 Støvbeholder

- 1 Håndtag til støvbeholder
- 2 Filterholder
- 3 Udstødningsfilter
- 4 Mesh-filter
- 5 Lås

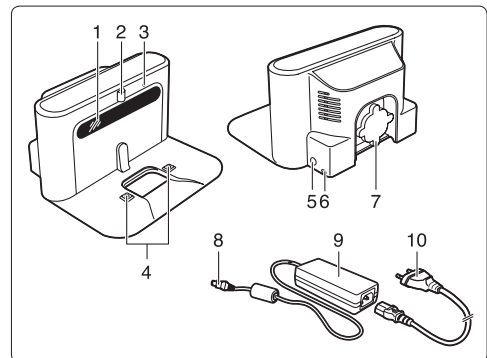

2.3.6 Basestation

- 1 Infrarød signalgenerator
- 2 Infrarød signalsender
- 3 Opladeindikator med lys
- 4 Opladningsstik
- 5 Lille strømstik
- 6 Gennemføringshul til ledning
- 7 Spole til opbevaring af ledningen
- 8 Lille stik
- 9 Adapter
- 10 Netledning med netstik

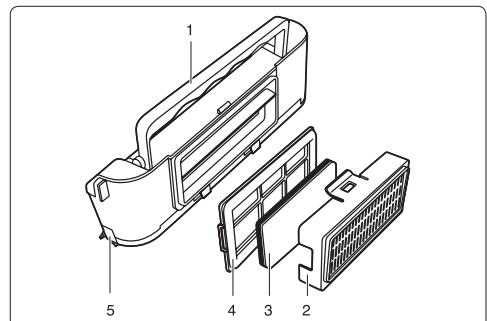

3 Sådan fungerer din HomeRun

3.1 Sådan finder din HomeRun selv rundt

- 1 HomeRun tager billeder af loftet med sit kamera, når den begynder at gøre rent og også under rengøringen.

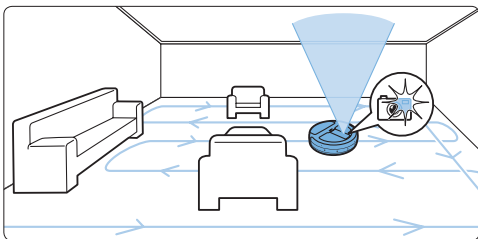

- 2 HomeRun bruger også sine sensorer til at registrere genstande omkring sig.

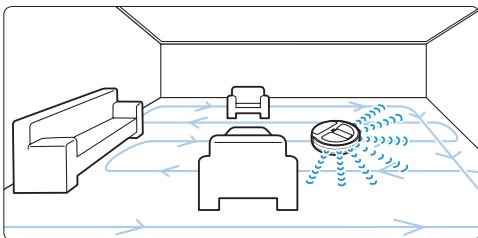

- 3 HomeRun bruger billederne fra kameraet sammen med oplysningerne fra sensorene til at lave et kort over rummet og finde ud af, hvor den er i rummet.

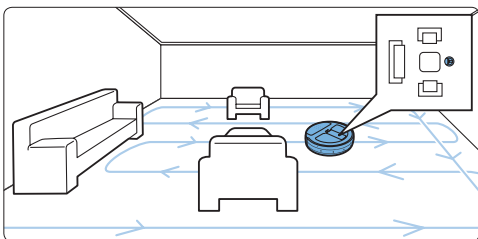

- 4 HomeRun bruger kortet til at navigere og finde den mest effektive rute til rengøring af gulvet.

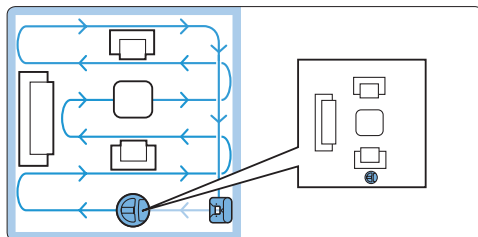

- 5 HomeRun laver et nyt kort, hver gang den gør rent. Derfor kan den altid finde vej, også hvis rummets indretning er blevet ændret.
- 6 Hvis din HomeRun ser ud til at springe et område over, mens den gør rent, behøver du ikke at være bekymret. Robotten vil bruge sit kort og vende tilbage og gøre området rent på et senere tidspunkt.

ⓘ **Bemærk:**

Du kan ikke bruge HomeRun i et mørkt rum, fordi den skal bruge lys for at navigere ved hjælp af sit kamera.

⚠ **Advarsel:**

Lad være med at løfte HomeRun op eller flytte den, mens den gør rent. Hvis du gør det, mister robotten orienteringen og springer områder over.

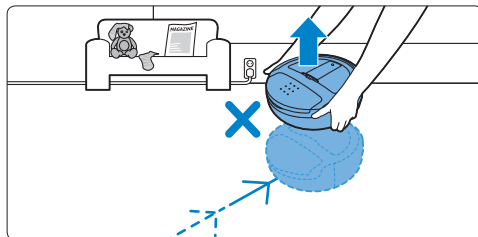

3.2 Sådan undgår din HomeRun forhindringer og trapper

Din HomeRun har mere end 20 sensorer; hjælper den med at navigere rundt i rummet.

- 1 Sensorerne i stødfangeren hjælper HomeRun med undgå vægge og forhindringer som borde eller plantekrucker:

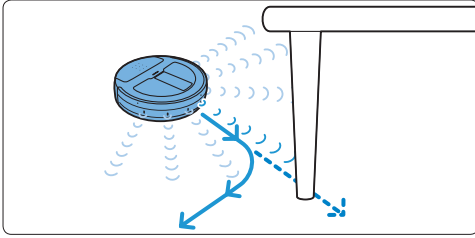

- 2 Sensorerne i bunden af HomeRun hjælper den med at registrere højdeforskelle og undgå at falde ned af trin eller trapper:

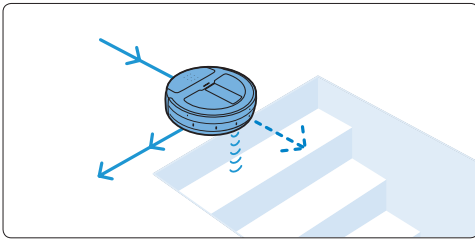

3.3 Sådan gør din HomeRun rent

Din HomeRun har et 3-trins rengøringsystem til effektiv rengøring af dine gulve.

- 1 Sidebørsterne hjælper din HomeRun med at gøre rent i hjørnerne og langs vægge og møbler:

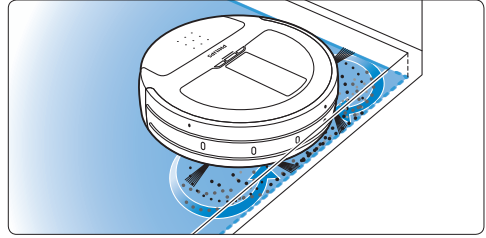

- 2 Rullebørsten løsner støvet fra gulvet, og dens rotationer transporterer støvet ind mod støvbeholderen.

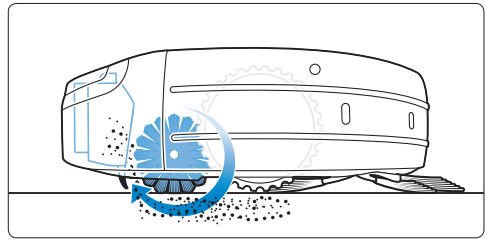

- 3 Motoren genererer sugekraft, der sikrer, at alle smudspartikler suges ind i støvbeholderen.

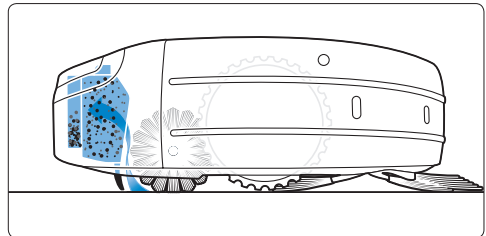

3.4 Sådan opnår du de bedste resultater

- Brug din HomeRun mindst tre gange om ugen.

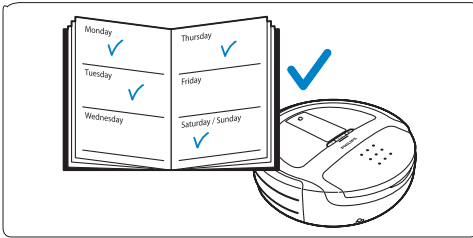

- Ryd gulvet for løse genstande som legetøj, blade og sko, før du starter rengøringen. Flyt ledninger til andre apparater.

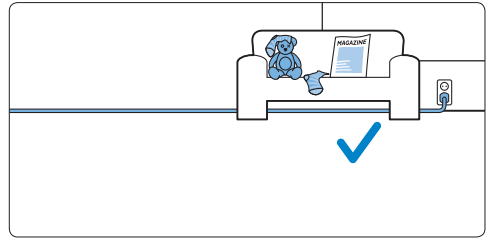

- Tøm støvbeholderen i HomeRun efter hver brug.

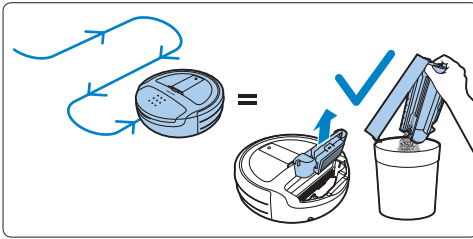

- Når du bruger HomeRun til at rengøre et tæppe med frynser, skal du folde frynserne ind under tæppet, så robotten ikke sætter sig fast i frynserne og for at undgå at ødelægge tæppet.

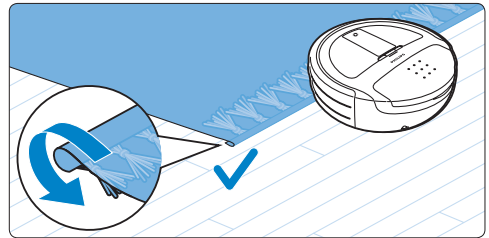

- Luk døre til andre rum for at begrænse det område, hvor HomeRun skal gøre rent.

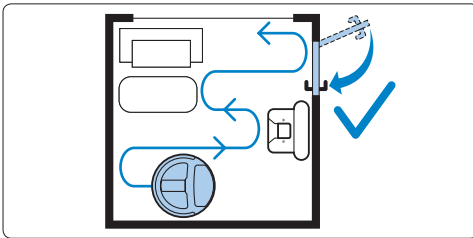

4 Før apparatet tages i brug

4.1 Indsættelse af det genopladelige batteri

Det genopladelige batteri skal indsættes før brug.

- 1 Anbring robotten på hovedet på et blødt, fladt underlag.
- 2 Fjern beskyttelsespappet fra robotens underside.

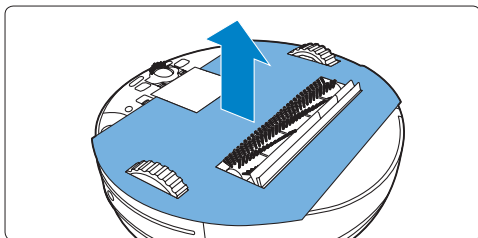

- 3 Få låsene på siderne af det genopladelige batteri til at flugte med fordybningerne på batterirummets side, og indsæt det genopladelige batteri. Tryk det genopladelige batteri ind, indtil det låses på plads ("klik").

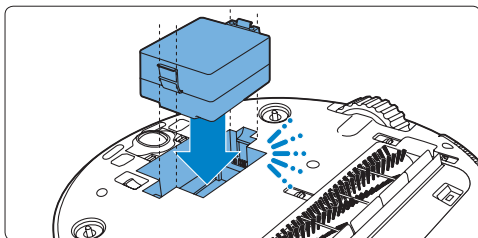

Bemærk:

Selvom det genopladelige batteri er delvist opladet fra fabrikken, skal det muligvis oplades, før du kan bruge robotten.

4.2 Montering af sidebørsterne

- 1 Pak sidebørsterne ud. Der er en børste til robotens venstre side (mærket "L") og en børste til robotens højre side (mærket "R").
- 2 Få hullerne i midten af sidebørsten til at flugte med den halvrunde monteringsnap i robotens bund, og skub sidebørsten på plads.

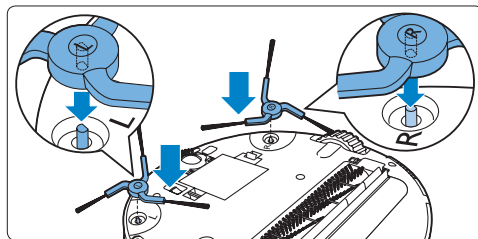

4.3 Fjernelse af gennemsigtig plastfolie

- 1 Vend robotten om, og fjern den gennemsigtige plastfolie fra displayet (1). Fjern derefter den gennemsigtige plastfolie fra den infrarøde signalgenerator på basestationen (2).

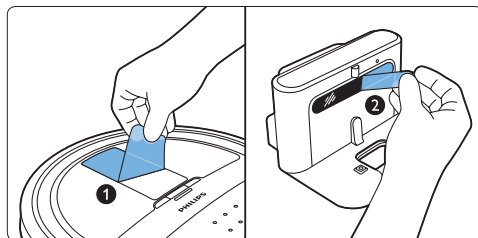

4.4 Indsættelse af batterier i fjernbetjeningen

Der medfølger to ikke-genopladelige batterier (AAA 1,5V alkaline) til fjernbetjeningen til din HomeRun. Sæt batterierne i batterirummet, før du bruger robotten. Udskift batterierne med batterier af samme type, når de er brugt op.

- 1 Fjern låget (1) til batterirummet, og sæt batterierne i batterirummets låg (2).

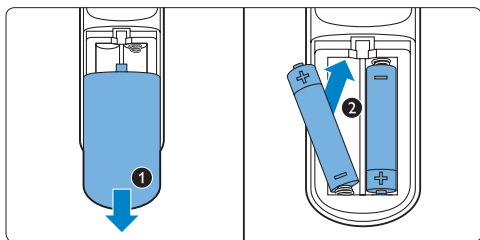

- 2 Sæt dækslet på batterirummet igen.

Bemærk:

Sørg for, at batteriernes poler (+ og -) vender den rigtige vej.

5 Klargøring

5.1 Tænd for din HomeRun

- 1 Vend robotten på hovedet, og sæt tænd/sluk-knappen i bunden i positionen ON (1). Tryk på POWER-knappen på robotten (2).

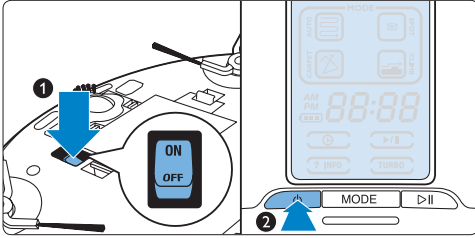

- 2 HomeRun starter op på ca. 1 minut. Opstarten vises på displayet (1). HomeRun skifter til driftstilstand: Displayet og strømindikatoren tændes (2).

ⓘ Bemærk:

Hvis robotten ikke anvendes inden for 5 minutter efter, at der er tændt for den, skifter den automatisk til standby-tilstand for at spare energi.

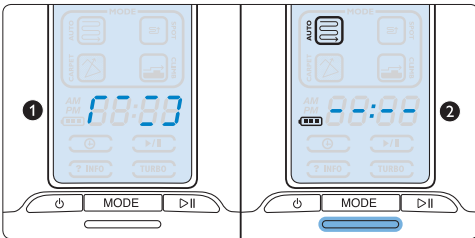

5.2 Installation af basestationen

- 1 Sæt det lille stik på adapteren i stikket på basestationen (1). Sæt netledningen i adapteren (2), og sæt netstikket i stikkontakten (3). Opladeindikatoren på basestationen lyser rødt.

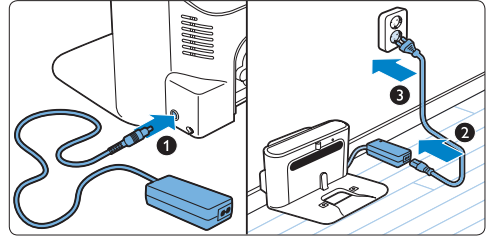

- 2 Anbring basestationen på et vandret, plant gulv mod væggen. Sørg for, at der ikke er forhindringer eller højdeforskelle på gulvet inden for 0,5 til venstre og højre og 1,5 m foran basestationen.

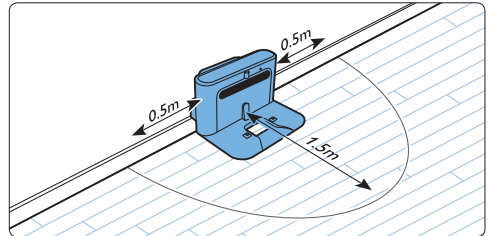

ⓘ Bemærk:

For at undgå at robotten bliver viklet ind i ledningen skal overskydende ledning vikles rundt om opbevaringsspolen (1), og ledningen skal føres gennem en af gennemføringsåbningerne til ledningen, hvis stikkontakten er på den anden side af basestationen (2)

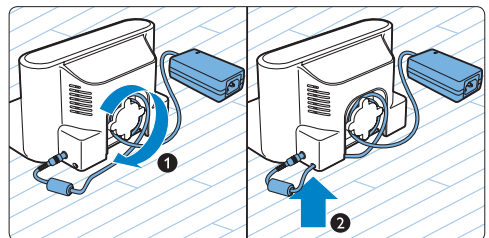

5.3 Opladning

Din HomeRun kan oplades på to måder:

- På basestationen enten manuelt eller automatisk under brug;
- Ved tilslutning af robotten direkte til lysnettet.

ⓘ Bemærk:

Når din HomeRun er fuldt opladet, kan den rengøre uden ledning i op til 100 minutter.

Hvis det genopladelige batteri er tomt, tager opladningen af din HomeRun op til 3 timer.

5.3.1 Opladning: manuelt på basestationen

- 1 Når din HomeRun skal oplades, for eksempel inden første brug, eller når det genopladelige batteri er helt tomt efter lang tid uden brug, skal den anbringes på den tilsluttede basestation (1). Opladeindikatoren på basestationen begynder at blinke grønt, når robotten er anbragt korrekt på basestationen (2).

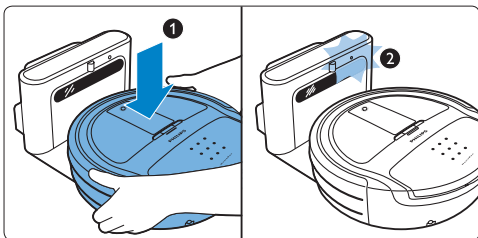

ⓘ Bemærk:

Sørg for, at opladningsstikkene på robottens underside er i kontakt med opladningsstikkene på basestationen.

- 2 Når det genopladelige batteri er fuldt opladet, lyser opladeindikatoren konstant grønt.

5.3.2 Opladning: automatisk under brug

- 1 Når din HomeRun er færdig med rengøringen, eller der kun er 15 % tilbage af batteriets opladning, vender den automatisk tilbage til basestationen for at blive opladet. Når robotten vender tilbage til basestationen, vises teksten "bASE" på displayet.

- 2 Når robotten er placeret korrekt på basestationen, begynder opladeindikatoren på basestationen at blinke grønt (1), og indikatoren for batteriniveau/opladning blinker på displayet (2).

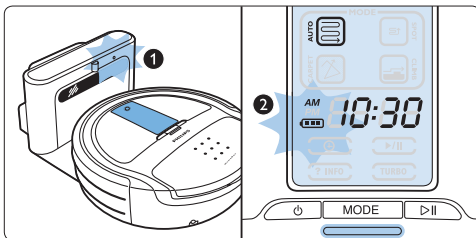

- 3 Når det genopladelige batteri er fuldt opladet, lyser indikatoren for batteriniveau/opladning på displayet konstant, og opladeindikatoren på basestationen lyser konstant grønt.

ⓘ Bemærk:

Robotten vender kun automatisk tilbage til basestationen, hvis den startede rengøringen fra basestationen.

ⓘ Bemærk:

Hvis det genopladelige batteri når et lavt niveau, mens den robotten gør rent i rengøringstilstanden AUTO eller CLIMB, og den endnu ikke er færdig, vender den tilbage til basestationen for at lade op. Når den er fuldt opladet, genoptager den rengøringen på det sted, hvor den slap. Mens robotten oplades, blinker indikatoren for rengøringstilstand på displayet for at angive, at robotten endnu ikke har afsluttet rengøringen.

5.3.3 Opladning ved tilslutning af robotten til lysnettet

- 1 Sæt det lille stik på adapteren i det lille stik på robotten (1). Sæt netledningen i adapteren, og sæt netstikket i en stikkontakt (2).

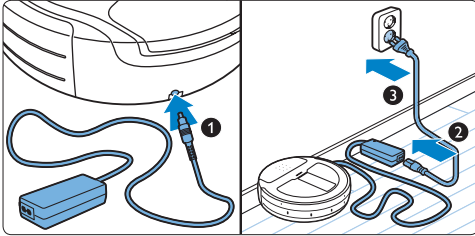

- 2 Når robotten er tilsluttet korrekt til lysnettet, blinker indikatoren for batteriniveau/opladning på displayet.
- 3 Når batteriet er fuldt opladet, lyser indikatoren for batteriniveau/opladning konstant.

5.4 Indstilling af klokkeslæt

Klokkeslættet skal indstilles med fjernbetjeningen. HomeRun bruger et 12-timersformat for klokkeslæt. Når AM lyser på skærmen, ligger den viste tid mellem midnat og middag. Når PM lyser, ligger den viste tid mellem middag og midnat.

- 1 Tryk på CLOCK-knappen på fjernbetjeningen (1). Timeindikationen begynder at blinke (2).

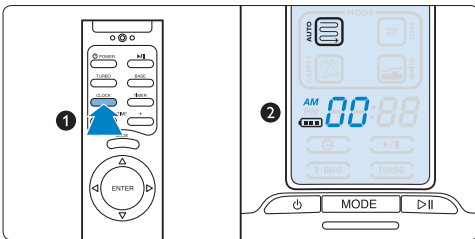

- 2 Brug knapperne + og - på fjernbetjeningen til at indstille timetallet (1). Det indstillede timetal vises på displayet (2).

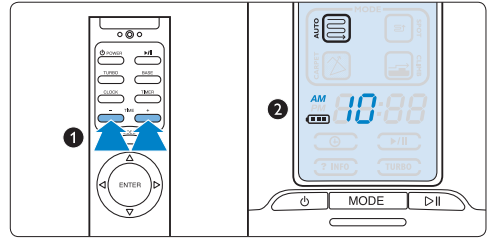

- 3 Tryk på ENTER-knappen på fjernbetjeningen for at bekræfte (1). Minuttallet vises på displayet (2).

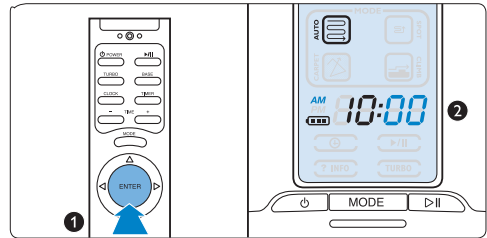

- 4 Brug knapperne + og - på fjernbetjeningen til at indstille minuttallet (1). Det indstillede minuttal vises på displayet (2).

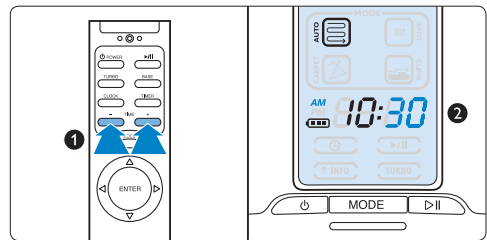

- 5 Tryk på ENTER-knappen på fjernbetjeningen for at bekræfte (1). Det indstillede klokkeslæt vises på displayet (2).

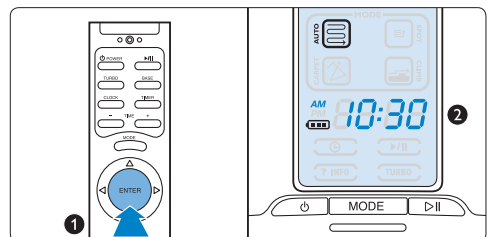

6 Brug af HomeRun

6.1 Start og stop

- 1 Tryk på POWER-knappen. Robottens display tændes.

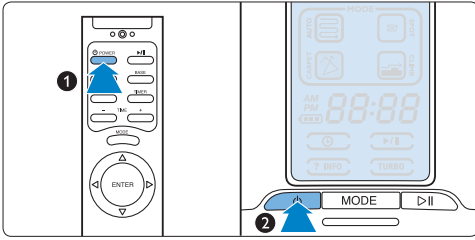

- 2 Tryk på start/pause-knappen for at starte rengøringen.

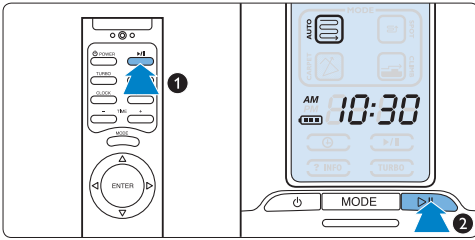

- 3 Indikatoren for start/pause blinker på displayet, og rengøringstiden begynder at tælle op fra 0 (1), mens HomeRun begynder at gøre rent (2).

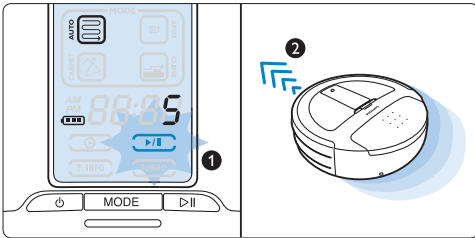

- 4 Hvis du vil sætte robotten på pause et øjeblik, skal du trykke på start/pause-knappen. Indikatoren for start/pause lyser konstant. Tryk på start/pause-knappen igen for at genoptage rengøringen.

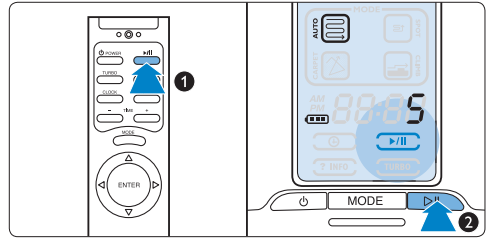

- 5 Tryk på POWER-knappen for at standse rengøringen. Robotten standser rengøringen, men bliver i driftstilstand. Tryk på knappen POWER igen for at få robotten til at skifte til standby-tilstand. Displayet slukkes.

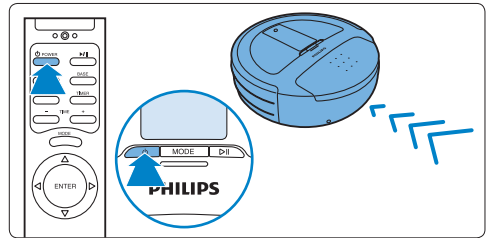

6.2 Rengøringstilstande

Din HomeRun har fire rengøringstilstande. Hver tilstand er designet til en bestemt situation.

- 1 Tryk på MODE-knappen for at skifte rengøringstilstand.

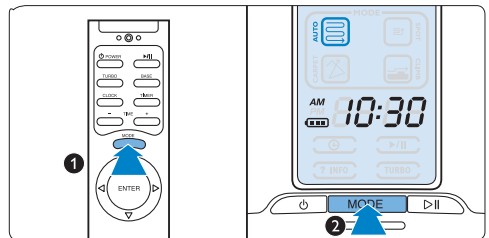

- 2 Indikatoren for den valgte rengøringstilstand tændes på displayet.
- 3 Tryk på start/pause-knappen for at starte rengøringen.

6.2.1 Rengøringstilstanden AUTO

- Rengøringstilstanden AUTO er standardtilstanden. Den egner sig til de fleste situationer:

*** Tip:**

Vi anbefaler, at du altid starter rengøringen i rengøringstilstanden AUTO, før du prøver en af de andre tilstande.

- I rengøringstilstanden AUTO rengør HomeRun gulvene i parallelle, lige linjer for at sikre, at gulvene bliver rengjort på den mest effektive måde.

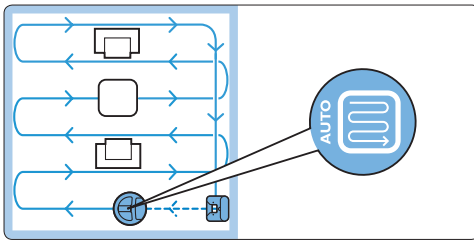

- Når HomeRun er færdig med rengøringen, vises teksten "bASE" på displayet, og HomeRun vender tilbage til sin basestation.
- Hvis det genopladelige batteri når et lavt niveau under rengøringen, vender HomeRun automatisk tilbage til basestationen for at lade op. Efter opladningen vender den tilbage til det sted, hvor den slap, og fortsætter rengøringen.
- I rengøringstilstanden AUTO er HomeRun programmeret til at undgå at køre op på genstande, der er højere end 10 mm, for eksempel dørtærskler eller tæpper. Hvis der er dørtærskler eller tæpper højere end 10 mm i det område, der skal rengøres, skal du bruge rengøringstilstanden CLIMB.

- Det kan være vanskeligt for robotten at rengøre tykke væg-til-væg-tæpper i rengøringstilstanden AUTO. Hvis robotten ikke har nemt ved at bevæge sig rundt i denne tilstand, skal du bruge rengøringstilstanden CARPET.

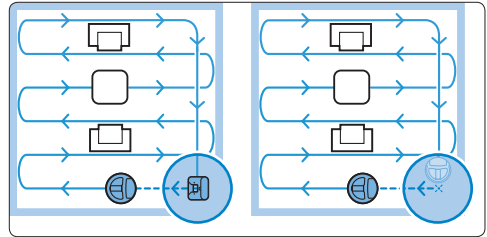

ⓘ Bemærk:

Robotten vil kun vende tilbage til basestationen, hvis du startede rengøringen fra basestationen. Hvis du ikke startede rengøringen fra basestationen, vender robotten tilbage til sit startpunkt, når den er færdig med rengøringen, eller hvis det genopladelige batteri når et lavt niveau.

6.2.2 Rengøringstilstanden SPOT

- Brug rengøringstilstanden SPOT til at rengøre et lille område. Start HomeRun i midten af det område, du vil gøre rent.
- HomeRun bevæger sig i parallelle rette linjer, mens den rengør et kvadratisk område på 1,5 x 1,5 m.

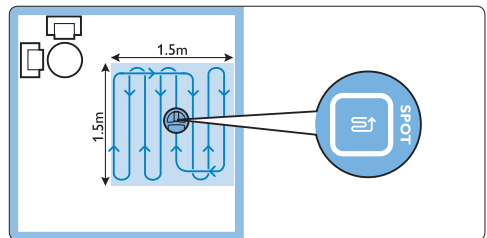

- Når den er færdig med rengøringen af området, vises teksten "bASE" på displayet, og HomeRun vender tilbage til sit startpunkt.

6.2.3 Rengøringstilstanden CLIMB

- Brug rengøringstilstanden CLIMB til at rengøre gulve med tykkere tæpper eller genstande, som HomeRun ikke kan bevæge sig hen over i rengøringstilstanden AUTO. I rengøringstilstanden CLIMB kan HomeRun komme op på de fleste tæpper med lav luv (1), og den kan passere genstande med en højde på op til 15 mm (2).

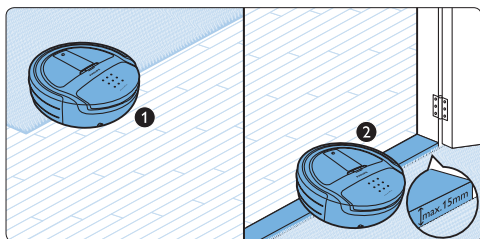

- HomeRun rengør gulvene i parallelle linjer for at sikre, at gulvene rengøres på den mest effektive måde.

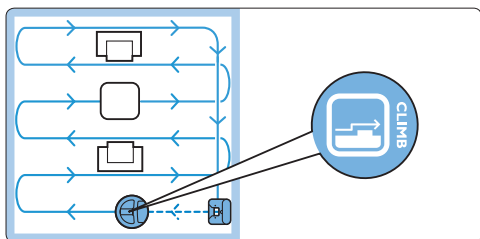

- Når HomeRun er færdig med rengøringen, vises teksten "BASE" på displayet, og HomeRun vender tilbage til sin basestation.
- Hvis det genopladelige batteri når et lavt niveau under rengøringen, vender HomeRun automatisk tilbage til basestationen for at lade op. Efter opladningen vender den tilbage til det sted, hvor den slap, og fortsætter rengøringen.

ⓘ Bemærk:

Hvis du ikke startede rengøringen fra basestationen, vender robotten tilbage til sit startpunkt, når den er færdig med rengøringen, eller hvis det genopladelige batteri når et lavt niveau.

6.2.4 Rengøringstilstanden CARPET

- Brug rengøringstilstanden CARPET til at rengøre rum eller områder med væg-til-væg-tæpper med en luvhøjde på op til 20 mm. Hvis du har et tykt væg-til-væg-tæppe, skal du først prøve rengøringstilstanden AUTO (se afsnittet "Rengøringstilstanden AUTO" ovenfor). Hvis robotten bevæger sig frem og tilbage på samme sted eller ikke holder en lige linje, skal du bruge rengøringstilstanden CARPET.

ⓘ Bemærk:

Hvis du bruger rengøringstilstanden CARPET for ofte, forkorter det batteriets levetid. Brug kun rengøringstilstanden CARPET til væg-til-væg-tæpper, hvis rengøringstilstanden AUTO ikke kan udføre arbejdet.

- I rengøringstilstanden CARPET rengør HomeRun gulvene i et kombineret mønster af lige og krydsgående bevægelser.

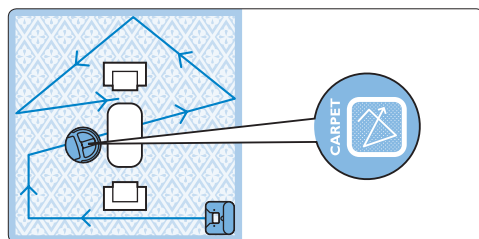

- HomeRun gør rent med TURBO-funktionen slået til som standard for at øge sin rengøringskraft.
- Når HomeRun er færdig med rengøringen, vises teksten "BASE" på displayet, og HomeRun vender tilbage til sin basestation.

ⓘ Bemærk:

Hvis du lader HomeRun gøre rent uden basestationen, holder den op med at gøre rent, når den er færdig med rengøringen, eller hvis det genopladelige batteri når et lavt niveau.

6.3 Timer

6.3.1 Indstilling af timeren

Med timerfunktionen kan du lade din HomeRun gøre rent på et indstillet tidspunkt hver dag.

- 1 Tryk på knappen MODE for at vælge den rengøringsfunktion, som du vil have robotten til at bruge, når den gør rent baseret på timerfunktionen.
- 2 Tryk på TIMER-knappen på fjernbetjeningen (1). Timerindikationen og timeindikationen begynder at blinke (2).

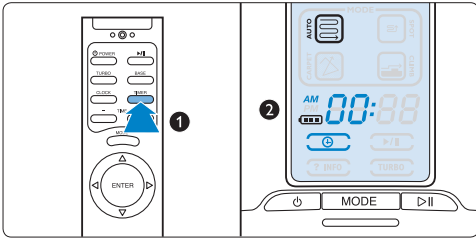

- 3 Brug knapperne + og - på fjernbetjeningen til at indstille den time, hvor du vil have robotten til at påbegynde rengøringen (1). Den indstillede time vises på displayet (2).

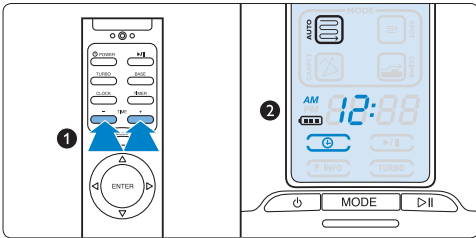

- 4 Tryk på ENTER-knappen for at bekræfte (1). Den indstillede time lyser konstant på displayet (2).

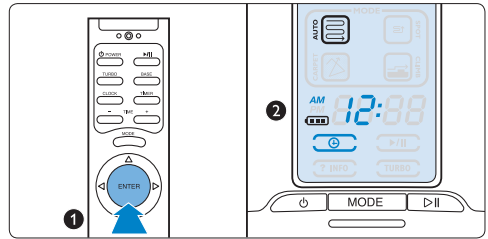

- 5 Brug knapperne + og - til at indstille minuttallet (1). Det indstillede minuttal vises på displayet (2).

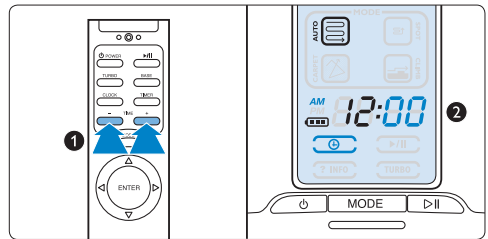

- 6 Tryk på ENTER-knappen for at bekræfte (1). Timer-indikationen lyser konstant på displayet. Klokkeslættet vises på displayet (2). Din HomeRun påbegynder rengøring i rengøringstilstanden AUTO på det indstillede tidspunkt.

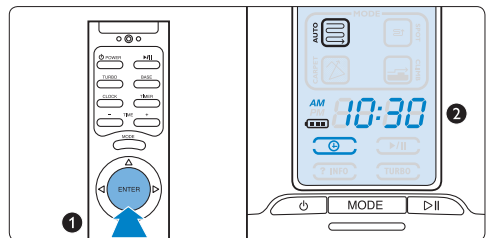

- 7 Når HomeRun er færdig med rengøringen, vender den automatisk tilbage til basestationen for at oplade, hvis den startede fra basestationen. Hvis den startede et andet sted i rummet, vender den automatisk tilbage til dette sted.

Bemærk:

Du kan kun bruge timeren, hvis klokkeslættet er blevet indstillet.

Bemærk:

Timerfunktionen virker kun, når HomeRun er i standby-tilstand, dvs. når tænd/sluk-knappen på bunden er i ON-position. Funktionen virker ikke, hvis robotten oplades direkte fra lysnettet.

6.3.2 Kontrol, fjernelse eller redigering af en indstillet rengørings Tid eller -funktion

- 1 Tryk på TIMER-knappen på fjernbetjeningen. Det indstillede klokkeslæt og rengøringsfunktionen vises på displayet.
- 2 Du kan fjerne det indstillede klokkeslæt og rengøringsfunktionen ved at trykke på TIMER-knappen igen. Det indstillede klokkeslæt og rengøringsfunktionen forsvinder fra displayet. Tryk derefter på ENTER-knappen for at bekræfte.
- 3 Du kan redigere rengørings Tidspunkt eller -funktion ved at gentage trinene i afsnittet "Indstilling af timeren".

Bemærk:

Hvis du vil forlade timerfunktionen uden at fjerne det indstillede klokkeslæt for rengøringen, skal du trykke på ENTER-knappen.

6.4 Manuel kørsel

Tryk på retningsvælgeren på fjernbetjeningen for dirigere HomeRun til et bestemt område.

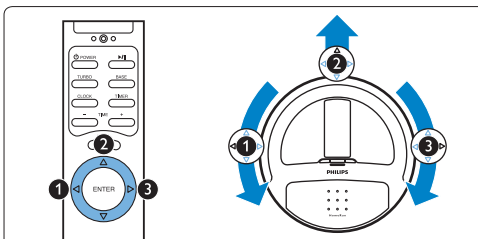

- Hvis du trykker på retningsvælgeren, mens robotten er tændt, og den ikke gør rent, bevæger den sig i den ønskede retning uden at gøre rent.

- Hvis du trykker på retningsvælgeren, mens robotten gør rent, bevæger robotten sig i den ønskede retning, mens den gør rent.

Bemærk:

Pil ned virker ikke, fordi HomeRun ikke kan bevæge sig baglæns.

6.5 BASE-funktion

- 1 Tryk på BASE-knappen på fjernbetjeningen for at få HomeRun til at vende tilbage til sin basestation. Teksten "bASE" vises på displayet. Robotten bevæger sig til basestationen og parkerer selv (se kapitlet "Klargøring").

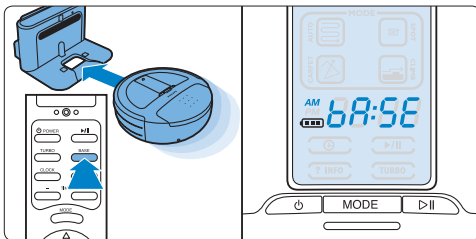

6.6 TURBO-funktion

- 1 Tryk på TURBO-knappen på fjernbetjeningen for at få HomeRun til at gøre mere grundigt rent (1). TURBO-indikatoren lyser på displayet (2).

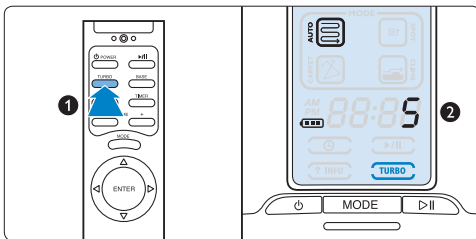

- 2 Tryk på TURBO-knappen igen for at vende tilbage til robotens normale grundighed.

7 Rengøring og vedligeholdelse

7.1 Tømning af støvbeholderen

For at opnå de bedste resultater anbefaler vi, at du tømmer støvbeholderen efter hver brug.

- 1 Løft dækslet (1) til støvbeholderen, og træk den ud af robotten (2).

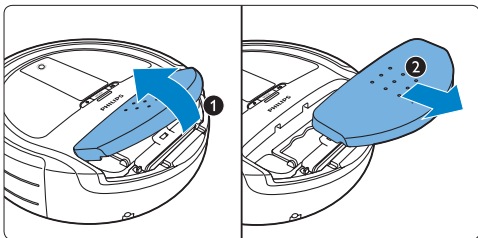

- 2 Vend støvbeholderens dæksel (1) om, og tag rengøringsværktøjet ud fra indersiden af støvbeholderens dæksel (2).

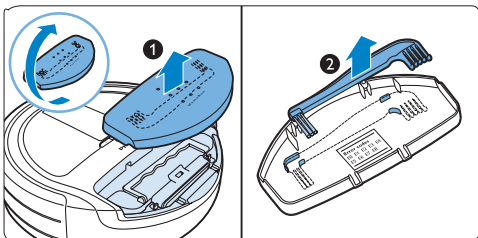

- 3 Hold om håndtaget til støvbeholderen, og træk det opad for at låse støvbeholderen (1) op, og løft støvbeholderen ud af robotten (2).

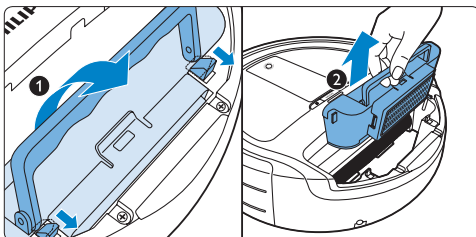

⚠ Bemærk:

Løft støvbeholderen lodret ud af rummet for at sikre, at der ikke falder støv ud af støvbeholderen.

- 4 Skub låsen for at åbne lukkeren (1), og træk lukkeren mod siden (2).

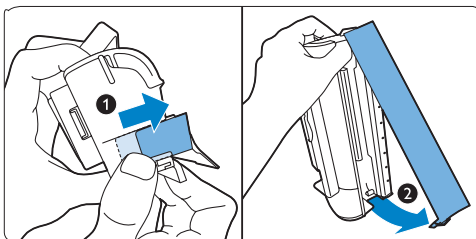

- 5 Ryst støvbeholderen over en skraldespand for at tømme den (1), og/eller rengør støvbeholderen med børsterne på rengøringsværktøjet (2).

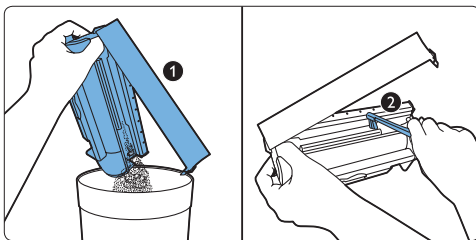

Tip:

Du kan også skylle støvbeholderen under vandhanen, når du har fjernet filtrene. Støvbeholderen skal være tør, før du sætter den ind i robotten.

Bemærk:

Støvbeholderen kan ikke vaskes i opvaskemaskinen.

- 6 Luk lukkeren (1), og tryk på låsen for at låse lukkeren (2).

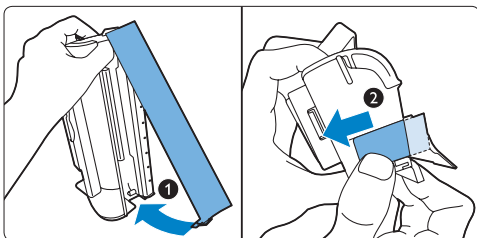

- 7 Sæt støvbeholderen tilbage i robotten (1). Fold håndtaget ned for at låse støvbeholderen på plads (2).

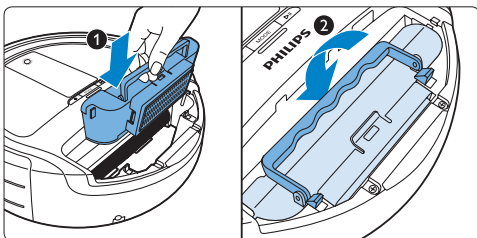

- 8 Sørg for, at krogene låser støvbeholderen korrekt.

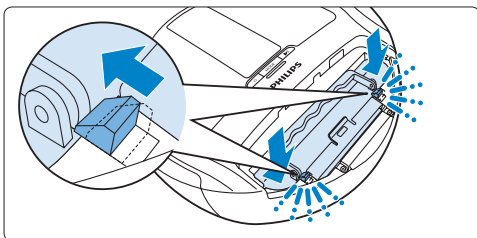

Bemærk:

Hvis krogene ikke låser støvbeholderen korrekt, skal du trykke støvbeholderen og håndtaget ned igen for at få krogene til at glide mod støvbeholderen hele vejen ("klik").

- 9 Sæt de to tappe på støvbeholderens dæksel ind i robotten (1), og sænk støvbeholderens dæksel for at lukke det (2).

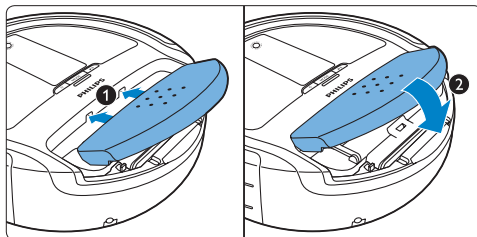

7.2 Rengøring af mesh-filteret

For at opnå de bedste resultater anbefaler vi, at du rengør mesh-filteret, hver gang du tømmer støvbeholderen.

- 1 Følg trin 1 til 3 i afsnittet "Tømning af støvbeholderen" for at fjerne støvbeholderens dæksel, tage støvbeholderen ud og fjerne rengøringsværktøjet fra indersiden af støvbeholderens dæksel.
- 2 Træk i udløsertappen for at løsne filterholderen fra støvbeholderen (1). Tag mesh-filteret ud af filterholderen (2).

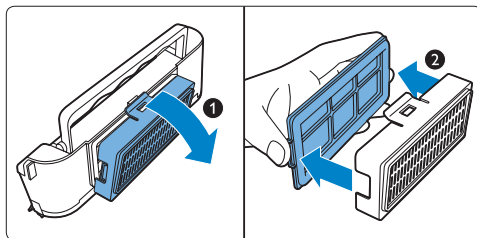

- 3** Drej mesh-filteret (1). Rengør mesh-filteret med børsterne på rengøringsværktøjet (2).

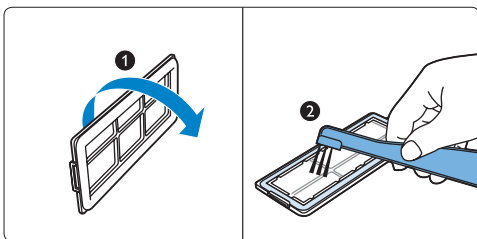

- 4** Sæt mesh-filteret tilbage i filterholderen, så den sorte gummipakning vender væk fra filterholderen.

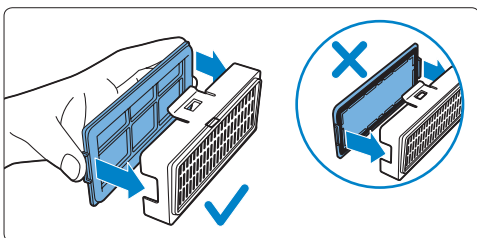

- 5** Sæt filterholderen tilbage på støvbeholderen (1).
6 Følg trin 7 til 9 i afsnittet "Tømning af støvbeholderen" for at sætte støvbeholderen tilbage i robotten (2) og sætte støvbeholderens dæksel tilbage på robotten.

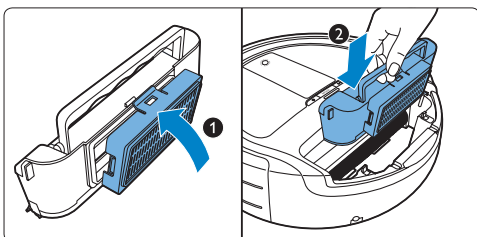

7.3 Rengøring og udskiftning af udstødningsfilteret

7.3.1 Rengøring af udstødningsfilteret

Du skal rengøre udstødningsfilteret hver måned, hvis du bruger din HomeRun dagligt.

- 1** Følg trin 1 og 2 i afsnittet "Rengøring af mesh-filteret" for at fjerne mesh-filteret fra støvbeholderen.
2 Fjern udstødningsfilteret (1), og rengør det med en almindelig støvsuger (2).

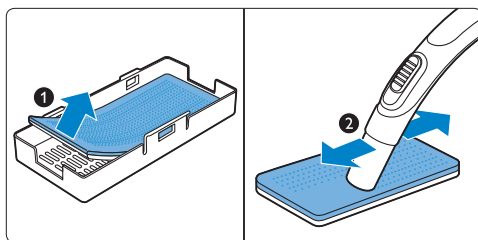

⚠ Bemærk:

Udstødningsfilteret kan ikke vaskes i opvaskemaskinen, og det er ikke vandfast.

- 3** Sæt udstødningsfilteret tilbage i filterholderen, så den hvide side vender mod filterholderen.
4 Følg trin 4, 5 og 6 i afsnittet "Rengøring af mesh-filteret" for at sætte mesh-filteret tilbage, sætte filterholderen på igen og sætte støvbeholderen tilbage i robotten.

7.3.2 Udskiftning af udstødningsfilteret

Udstødningsfilteret skal udskiftes hver sjette måned, hvis du bruger din HomeRun dagligt.

- 1** Følg trin 1 og 2 i afsnittet "Rengøring af mesh-filteret" for at fjerne mesh-filteret fra støvbeholderen (1).

- 2** Sæt et nyt udstødningsfilter i filterholderen, så den hvide side vender mod filterholderen (2).

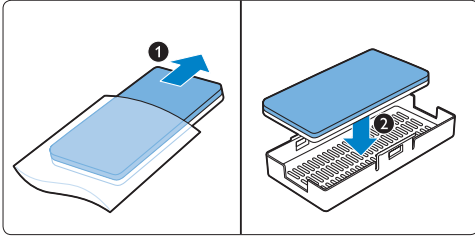

- 3** Følg trin 4, 5 og 6 i afsnittet "Rengøring af mesh-filteret" for at sætte mesh-filteret tilbage, sætte filterholderen på igen og sætte støvbeholderen tilbage i robotten.

7.4 Rengøring af filteret til beskyttelse af motoren

Kontrollér motorbeskyttelsesfilteret hver sjette måned. Rengør filteret, hvis det er snavset.

- 1** Følg trin 1 til 3 i afsnittet "Tømning af støvbeholderens dæksel og tage støvbeholderen ud.
- 2** Fjern motorbeskyttelsesfilteret fra robotten, og rengør det med en almindelig støvsuger.

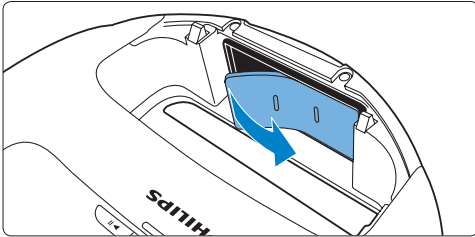

- 3** Sæt motorbeskyttelsesfilteret tilbage igen.
- 4** Følg trin 7 til 9 i afsnittet "Tømning af støvbeholderen" for at sætte støvbeholderen tilbage i robotten og sætte støvbeholderens dæksel tilbage på robotten.

7.5 Rengøring af rullebørsten

For at opnå de bedste resultater skal rullebørsten rengøres, hvis der sidder hår rundt om den.

- 1** Vend robotten på hovedet på gulvet eller på et bord.

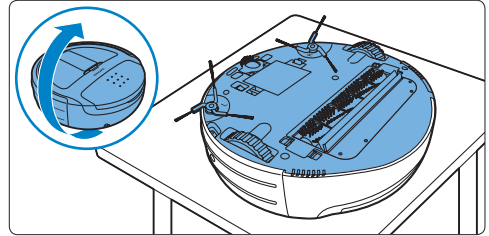

- 2** Tryk låsekroge på begge sider af rullebørsteholderen mod hinanden for at låse holderen op.

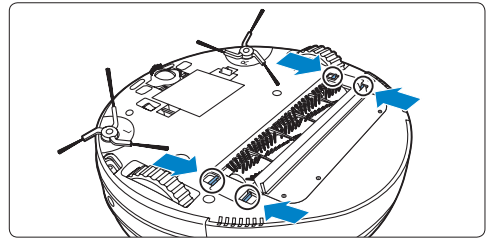

- 3** Løft rullebørsteholderen ud af robotten.

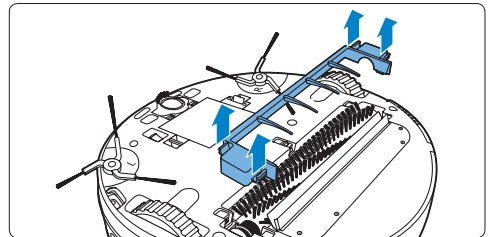

- 4** For at fjerne rullebørsten, skal du løfte venstre side ud af robotten (1) og træk højre side ud af lejeblokken (2).

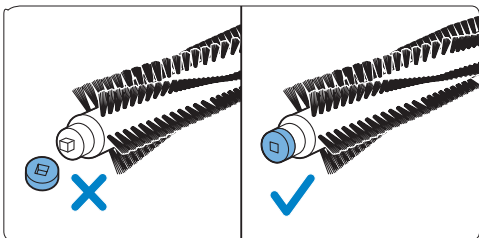
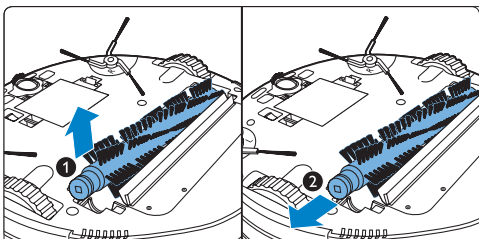

Bemærk:

Når du fjerner rullebørsten, så pas på, at du ikke mister den løse ring på den ene side af rullebørsten. Denne ring sidder med vilje løst for at muliggøre nemmere rengøring.

- 5** Fjern fnug, hår og andet snavs fra rullebørsten med kammen på rengøringsværktøjet eller med fingrene.

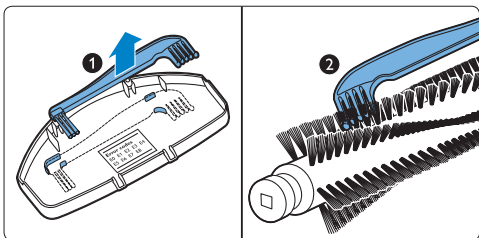

Bemærk:

Du kan finde rengøringsværktøjet på indersiden af støvbeholderens dæksel (se afsnittet "Tømning af støvbeholderen" i dette kapitel).

Bemærk:

Rullebørsten kan ikke vaskes i opvaskemaskinen, og den er ikke vandfast.

- 6** Sæt den firkantede tap på højre side af rullebørsten ind i det firkantede hul i lejeblokken (1). Sæt den anden side af rullebørsten i fordybningen (2).

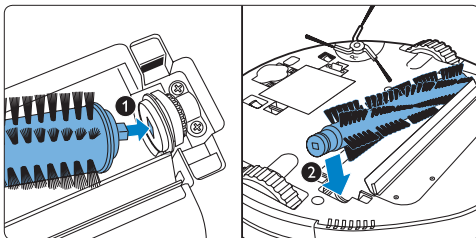

Bemærk:

Du kan finde rengøringsværktøjet på indersiden af støvbeholderens dæksel (se afsnittet "Tømning af støvbeholderen" i dette kapitel).

Bemærk:

Når du sætter rullebørsten på robotten igen, skal du sørge for, at ringen sidder på den ende af børsten, som du sætter i til sidst. Hvis det ikke er tilfældet, skal du kontakte Philips Kundecenter.

- 7** Anbring rullebørstens holder over rullebørsten (1), og tryk beholderens sider ind, indtil låsekroge griber fat ("klik") (2).

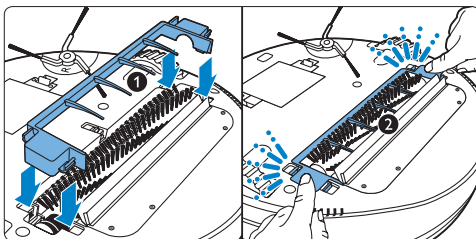

7.6 Rengøring af sensorerne

- 1 Rengør forhindringssensorerne på robotens stødfanger med en vatpind.

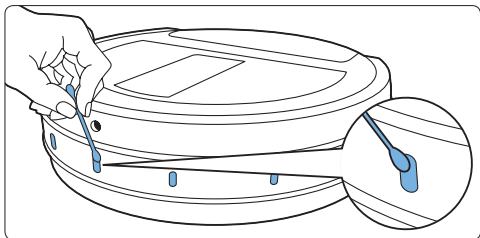

- 2 Rengør gulvsensorerne på robotens bund med en vatpind.

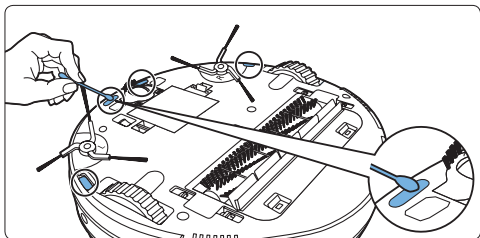

7.7 Rengøring af forhjulet

- 1 Skub låsekroge på hver side af forhjulets holder for at låse dem op (1), og løft forhjulets holder ud af roboten (2).

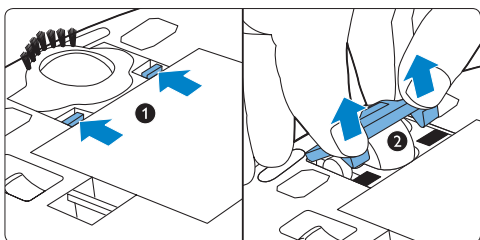

- 2 Fjern støv og snavs fra børstestriben på holderen med kammen på rengøringsværktøjet eller med fingrene.

- 3 Fjern forhjulet fra roboten (1), og fjern støv og snavs fra hjulet med børsterne på rengøringsværktøjet (2).

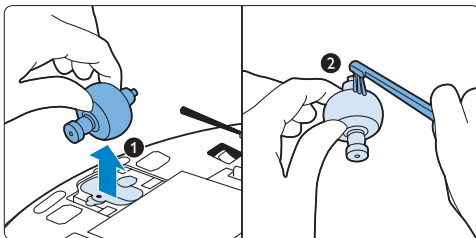

ⓘ Bemærk:

Du kan finde rengøringsværktøjet på indersiden af støvbeholderens dæksel (se afsnittet "Tømning af støvbeholderen" i dette kapitel).

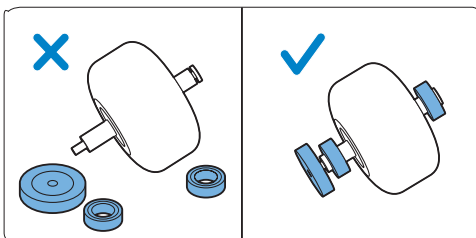

ⓘ Bemærk:

Når du tager forhjulet af, så pas på, at du ikke mister de løse ringe på hver side. Disse ringe sidder med vilje løst for at muliggøre nemmere rengøring.

- 4** Sæt forhjulet tilbage i robotten (1). Anbring derefter holderen til forhjulet over forhjulet, og tryk den på plads, indtil låsekroge griber fat med et klik (2).

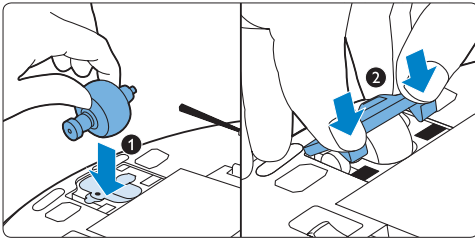

Bemærk:

Når du sætter forhjulet på igen, skal du sørge for, at ringene sidder fast på siderne af hjulet. Hvis en eller begge lejeringe mangler, skal du kontakte Philips Kundecenter.

7.8 Rengøring af sidebørsterne

- 1** Hvis du vil fjerne en sidebørste fra robotten, skal du holde om de to arme på sidebørsten og trække sidebørsten opad med begge hænder.

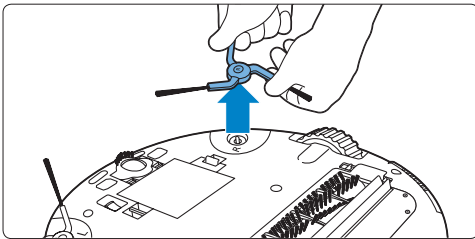

- 2** Fjern støv og snavs fra sidebørsten med kammen på rengøringsværktøjet eller med fingrene.

- 3** Sæt sidebørsten på plads igen ved at få hullet i midten af sidebørsten til at flugte med den halvrunde monteringsnap på robotens bund og skubbe sidebørsten på plads

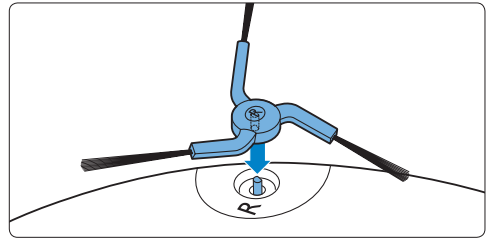

- 4** Gentag trin 1 til 3 for at rengøre den anden sidebørste.

7.9 Rengøring af robotten

⚠ Advarsel:

Robotten må ikke kommes ned i vand.

- 1** Rengør robotten med en fugtig klud.

⚠ Advarsel:

Brug aldrig skuresvampe, rengøringsmidler med skurepulver eller skrappe opløsningsmidler som benzin, acetone eller lignende til rengøring af robotten.

7.10 Rengøring af basestationen

- 1** Tag stikket ud af stikkontakten.
2 Rengør basestationen med en blød, tør klud.

8 Opbevaring

- 1 Sæt tænd/sluk-knappen på robotens bund i OFF-position for at slukke for HomeRun. Strømindikatoren slukkes.

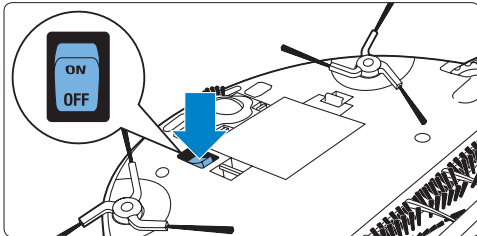

- 2 Tag det genopladelige batteri ud, hvis robotten ikke skal bruges i en måned eller længere tid.

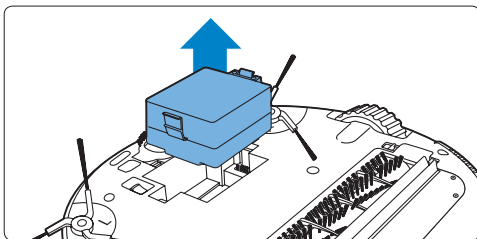

Bemærk:

Opbevar altid HomeRun på et køligt sted med god udluftning.

9 Softwareopdateringer

Din HomeRun kører på integreret software. Der er en USB-port under støvbeholderens dæksel. Hvis en opdatering er tilgængelig, skal du bruge denne port til at overføre opdateringen til robotten.

- 1 Tjek vores websted www.philips.com/support med regelmæssige mellemrum for opdateringer.
- 2 Hvis en opdatering er tilgængelig på dette websted, skal du følge instruktionerne på webstedet for at overføre softwaren.

Bemærk:

Du skal bruge en computer med internetadgang og et USB-flashdrev til at hente softwareopdateringen fra webstedet.

9.0.1 Open source-software

Din HomeRun kører på open source-software. Philips tilbyder efter anmodning at stille en komplet maskinlæsbar kopi af kildekoden til rådighed på et almindeligt benyttet medie til softwareudveksling mod et gebyr, der ikke er højere end omkostningerne ved fysisk overdragelse af en kopi.

Dette tilbud gælder i en periode på 3 år efter købsdatoen for dette produkt. For at modtage en kopi af kildekoden bedes du skrive til:

Open Source Team, Philips Intellectual
Property & Standards
P.O. Box 220
5600 AE Eindhoven
Holland
E-mail-adresse: open.source@philips.com

10 Bestilling af tilbehør og filtre

Hvis du vil købe tilbehør eller filtre, bedes du besøge vores websted www.philips.com/support. Hvis du har problemer med at skaffe filtre eller andet tilbehør til dine HomeRun, bedes du kontakte dit lokale Philips Kundecenter eller besøge din støvsugerspecialist.

- Udstødningsfiltre kan bestilles under servicenummer 4222 459 48261.
- Motorbeskyttelsesfiltre kan bestilles under servicenummer 4222 459 48281.
- En ekstra rullebørste kan bestilles under servicenummer 4222 459 48121.
- Ekstra sidebørster kan bestilles under servicenummer 4222 459 48131.
- Hvis det genopladelige batteri i din HomeRun ikke længere kan genoplades, kan du bestille et nyt batteri under servicenummer 4222 459 48141.

11 Miljøhensyn

- 1 De ikke-genopladelige i fjernbetjeningen og det genopladelige batteri i robotten indeholder stoffer, der kan skade miljøet. Smid aldrig genopladelige eller ikke-genopladelige batterier ud sammen med det normale husholdningsaffald, men aflever dem på et officielt indsamlingssted for brugte batterier. Fjern altid de ikke-genopladelige batterier fra fjernbetjeningen og det genopladelige batteri fra robotten, inden du kasserer HomeRun og afleverer den til et officielt indsamlingssted.
- 2 HomeRun må ikke smides ud sammen med almindeligt husholdningsaffald, når den til sin tid kasseres. Aflever den i stedet på et officielt indsamlingssted. På den måde er du med til at beskytte miljøet.

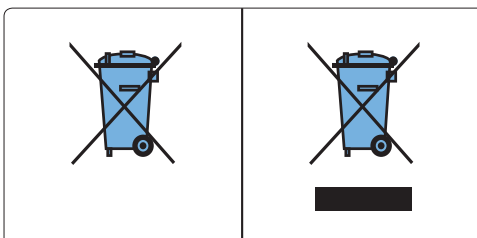

12 Reklamationsret og service

Hvis du har brug for service eller oplysninger, bedes du besøge Philips' websted på www.philips.com eller kontakte dit lokale Philips Kundecenter (du kan finde telefonnummeret i "World-Wide Guarantee" folderen).

Din HomeRun er designet og udviklet med størst mulig omhu. Hvis der alligevel skulle være brug for at reparere din robot, vil dit lokale Kundecenter hjælpe dig med at få de nødvendige reparationer foretaget på kortest mulig tid og til mindst mulig ulempe for dig. De kan for eksempel arrangere, at en kurertjeneste afhenter din robot og leverer den tilbage, når den er repareret.

Hvis der ikke findes et kundecenter i dit land, bedes du kontakte din lokale Philips-forhandler.

13 Fejlfinding

Dette kapitel opsummerer de mest almindelige problemer, du kan støde på ved brug af din HomeRun. Kan du ikke løse problemet ved hjælp af nedenstående informationer, bedes du kontakte dit lokale Kundecenter:

Problem	Årsag	Løsning
Rengøringen er blevet mindre effektiv.	Støvbeholderen er fuld.	Tøm støvbeholderen (se afsnittet "Rengøring og vedligeholdelse").
	Rullebørsten er snavset.	Rengør rullebørsten (se afsnittet "Rengøring og vedligeholdelse").
	Mesh-filteret, udstødningsfilteret eller motorbeskyttelsesfilteret er snavset.	Rengør det eller de snavsede filtre (se kapitlet "Rengøring og vedligeholdelse").
	Ringene på den ene side af rullebørsten mangler.	Kontakt Philips Kundecenter for at få en ny ring.
Robotten holder pludselig op med rengøringen.	Du har valgt rengøringstilstanden SPOT.	I denne tilstand stopper robotten, når den er færdig med at rengøre det indstillede område. Hvis du vil rengøre resten af rummet, skal du vælge rengøringstilstanden AUTO og trykke på start/pause-knappen.
	En fejlkode vises på displayet.	Tjek fejlkodetabellen i kapitlet "Fejlkoder" for at identificere problemet og løse det.
Robotten slukker for sig selv, når jeg trykker på POWER-knappen for at tænde den.	Det genopladelige batteri er næsten afladet.	Genoplad robotten manuelt på basestationen eller ved at tilslutte den direkte til stikkontakten (se kapitlet "Klargøring").
Robotten reagerer ikke.	Du har glemt at sætte tænd/sluk-knappen i positionen ON.	Sæt tænd/sluk-knappen på ON, og tryk derefter på POWER-knappen på robotten.
	Det genopladelige batteri er afladet.	Genoplad robotten manuelt på basestationen eller ved at tilslutte den direkte til stikkontakten (se kapitlet "Klargøring").
	Du har ikke sat det genopladelige batteri rigtigt i robotten.	Tag det genopladelige batteri ud, og sæt det ind igen.
	De ikke-genopladelige batterier i fjernbetjeningen er løbet tør.	Udskift batterierne med batterier af samme type.

Problem	Årsag	Løsning
	Den infrarøde signalgenerator og/eller den infrarøde signalsender er tildækket eller snavset.	Kontrollér, at der ikke er noget, der dækker for den infrarøde signalgenerator og -sender. Hvis den infrarøde signalgenerator og -sender er snavset, skal du rengøre dem med en blød ren klud.
	Fjernbetjeningen er for tæt på basestationen.	Flyt dig længere væk, og brug derefter fjernbetjeningen igen, mens du peger mod basestationen med den.
Robotten oplader ikke.	Basestationen eller robotten er ikke korrekt tilsluttet til lysnettet.	Sørg for, at det lille stik er sat korrekt ind i stikket på basestationen eller robotten. Sørg også for, at det lille stik på netledningen er sat korrekt ind i adapteren, og at netstikket er sat korrekt i stikkontakten.
Robotten vender ikke tilbage til basestationen efter rengøring.	Du startede rengøringen i rengøringstilstanden AUTO fra et andet sted i rummet end basestationen.	Hvis du starter robotten et andet sted i rummet, vender den tilbage til det sted, hvor den startede rengøringen.
	Basestationen eller robotten er ikke korrekt tilsluttet til lysnettet.	Sørg for, at det lille stik er sat korrekt ind i stikket på basestationen eller robotten. Sørg også for, at det lille stik på netledningen er sat korrekt ind i adapteren, og at netstikket er sat korrekt i stikkontakten.
	Den infrarøde signalgenerator eller -sender på basestationen eller en eller flere af robotens sensorer er dækket til.	Fjern den genstand, der dækker for den infrarøde signalgenerator, signalsender eller sensorer på robotten.
	Basestationen er placeret bag en væg eller en anden forhindring, der blokerer signalet.	Sæt basestationen et andet sted. Sørg for, at der ikke er forhindringer inden for 0,5 m på begge sider af basestationen.
	Du har gjort et lille område rent i rengøringstilstanden SPOT.	Når robotten har rengjort området, stopper den automatisk. Du kan trykke på BASE-knappen på fjernbetjeningen for at få robotten til at vende tilbage til basen, eller du kan trykke på MODE-knappen for at skifte til rengøringstilstanden AUTO. I rengøringstilstanden AUTO vender robotten automatisk tilbage til basestationen.
Robotten rasler.	Ringene mangler på rullebørsten.	Hvis du har mistet ringene, skal du kontakte Philips Kundecenter.
Robotten bevæger sig ikke.	En eller begge ringe fra forhjulet mangler.	Hvis du har mistet en eller begge ringe, skal du kontakte Philips Kundecenter.

14 Fejlkode

Fejlkode	Årsag	Løsning
E0	Genopladeligt batteri er afladet.	Oplad robotten.
E1	Hjul løftet	Robotten sidder fast på en dørtærskel eller en anden højdeforskel. Flyt den til et fladt område.
E2	Gulvdetekteringsfejl	Flyt robotten til et fladt område.
E3	Støvbeholderfejl	Støvbeholderen er ikke indsat korrekt. Indsæt støvbeholderen korrekt. Tryk på støvbeholderen for at få den til at låse på plads med et klik (se trin 6 til 8 under "Tømning af støvbeholderen" i afsnittet "Rengøring og vedligeholdelse").
E4	Hjulmotor overbelastet	Undersøg, om der sidder snavs (hår, fnug m.m.) på hjulene. Fjern snavs (se afsnittet "Rengøring og vedligeholdelse").
E5	Børstemotor overbelastet	Undersøg, om der sidder snavs (hår, fnug m.m.) på rullebørsten eller sidebørsterne. Fjern snavs (se afsnittet "Rengøring og vedligeholdelse").
E6	Robotmotor overbelastet	Rengør filtrene, og tøm støvbeholderen (se afsnittet "Rengøring og vedligeholdelse").
E7	Intern systemfejl	Sæt tænd/sluk-kontakten på OFF, og sæt den derefter på ON igen.
E8	Forhjul glider eller bevæger sig ikke	Kontrollér, om robotten frit kan bevæge sig fremad, og om der er genstande, der blokerer dens bevægelser. Kontrollér, at forhjulet kan dreje frit ved at vende robotten på hovedet og bevæge hjulet med hånden. Hvis hjulet sidder fast, kan det være snavs. Rengør forhjulet (se afsnittet "Rengøring og vedligeholdelse"). Kontroller, om ringene på begge sider af forhjulet er på plads. Hvis en eller begge ringe mangler, skal du kontakte Philips Kundecenter.

Sisällysluettelo

1	Tärkeää	68	7	Puhdistus ja hoito	86
2	HomeRun	70	7.1	Pölysäiliön tyhjentäminen	86
2.1	Johdanto	70	7.2	Verkkosuodattimen puhdistaminen	87
2.2	Pakkauksen sisältö	70	7.3	Poistosuodattimen puhdistaminen ja vaihtaminen	88
2.3	Yleiskuvaus	71	7.4	Moottorinsuojasuodattimen puhdistaminen	89
3	Miten HomeRun toimii?	74	7.5	Pyörivän harjan puhdistaminen	89
3.1	Miten HomeRun osaa löytää oikean reitin?	74	7.6	Anturien puhdistaminen	91
3.2	Miten HomeRun tunnistaa esteet ja portaat?	75	7.7	Etupyörän puhdistaminen	91
3.3	Miten HomeRun puhdistaa lattiapinnat?	75	7.8	Sivuharjojen puhdistaminen	92
3.4	Vinkkejä parhaaseen siivoustulokseen	76	7.9	Robotin puhdistaminen	93
4	Käyttöönotto	77	7.10	Tukiaseman puhdistaminen	93
4.1	Akun asettaminen	77	8	Säilytys	93
4.2	Sivuharjojen kiinnittäminen	77	9	Ohjelmistopäivitykset	94
4.3	Läpinäkyvien suojakalvojen irrottaminen	77	10	Lisäosien ja suodatinten tilaaminen	94
4.4	Paristojen laittaminen kaukosäätimeen	77	11	Ympäristöasiaa	95
5	Käyttöönoton valmistelu	78	12	Takuu ja huolto	95
5.1	HomeRunin käynnistäminen	78	13	Vianmääritys	96
5.2	Tukiaseman asentaminen	78	14	Virhekoodit	98
5.3	Lataaminen	79			
5.4	Kellonajan asettaminen	80			
6	HomeRunin käyttäminen	81			
6.1	Käynnistäminen ja pysäyttäminen	81			
6.2	Siivoustilat	82			
6.3	Ajastin	84			
6.4	Manuaalinen ohjaus	85			
6.5	Tukiasematoiminto	85			
6.6	Turbotoiminto	85			

1 Tärkeää

Lue tämä käyttöopas huolellisesti ennen robotin käyttöä ja säilytä opas myöhempää käyttöä varten. Lue oheiset turvaohjeet, ennen kuin käytät robottia.

1.0.1 Vaara

- Älä upota robottia, tukiasemaa tai verkkolaitetta veteen tai muuhun nesteeseen.
- Älä käytä robottia märällä lattialla tai paikoissa, joissa se voi kastua.
- Älä imuroi helposti syttyviä aineita tai kuumaa tuhkaa.
- Älä käytä robottia kylpyhuoneessa tai muissa kosteissa tiloissa.
- Älä käytä robottia takan, suihkun tai uimaltaan läheisyydessä tai muissa vaarallisissa ympäristöissä.
- Älä vahingoita, taivuta tai kierrä virtajohtoa tai aseta sen päälle raskaita esineitä. Johto voi vahingoittua ja aiheuttaa tulipalon tai sähköiskun.

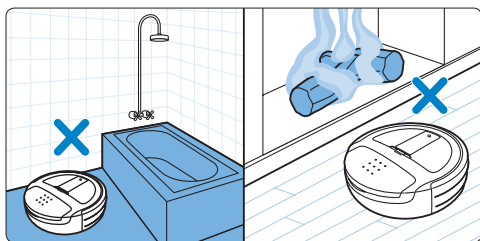
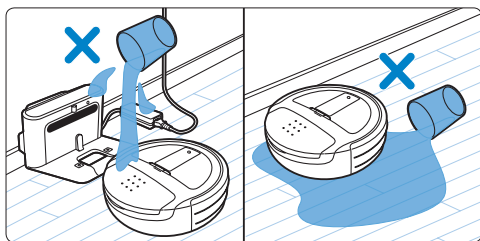

1.0.2 Varoitus

- Tarkista, että verkkolaitteen jännitemerkintä vastaa paikallista verkkojännitettä, ennen kuin kytket sen sähköverkkoon.
- Älä käytä robottia jos verkkolaite, virtajohto tai robotti itse on vahingoittunut tai jos robotista puuttuu osia.
- Jos virtajohto tai verkkolaite on vahingoittunut, se täytyy turvallisuuden vuoksi vaihdattaa Philipsin valtuuttamassa huoltoliikkeessä tai muulla ammattitaitoisella korjaajalla.
- Älä koskaan yritä korjata robottia itse.
- Tämä robotti on tarkoitettu vain kotitalouksien sisäkäyttöön.
- Tämä robotti on tarkoitettu vain lattioiden imurointiin.
- Robottia ei ole tarkoitettu lasten tai sellaisten henkilöiden käyttöön, joiden fyysinen tai henkinen toimintakyky on rajoittunut tai joilla ei ole kokemusta tai tietoa laitteen käytöstä, muuten kuin heidän turvallisuudestaan vastaavan henkilön valvonnassa ja ohjauksessa.
- Pienten lasten ei saa antaa leikkiä robotilla.
- Pidä robotti lasten ja lemmikkien ulottumattomissa. Älä anna lasten tai lemmikkien istua tai seistä robotin päällä.
- Pidä irtonaiset vaatteet, hiukset ja vartalonosat etäällä pyörivästä harjasta ja muista robotin liikkuvista osista.
- Siivoa kaikki helposti hajoavat ja kevyet esineet lattialta ja varmista ettei robotti juutu kiinni kaihdinten tai verhojen naruihin.
- Älä anna robotin kulkea muiden laitteiden virtajohtojen tai muiden johtojen yli, sillä se voi aiheuttaa vaaran.
- Sammuta robotti vaaratilanteessa tai silloin, kun robotti toimii epätavallisesti tai siitä tulee outoa hajua.

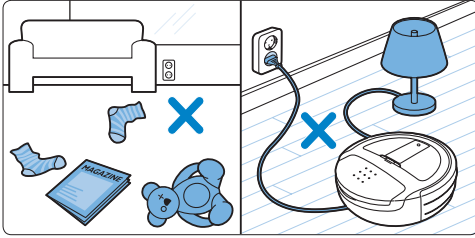
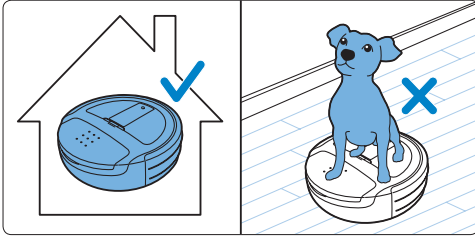

- Älä käytä robottia pimeässä huoneessa, sillä se tarvitsee valoa reitin määrittämiseen.
- Robottia voi käyttää matoilla, joiden nukka on enintään 20 mm paksu. Robotti voi kuitenkin liikkua matoilla hitaammin kuin kovilla lattiatyypillä.

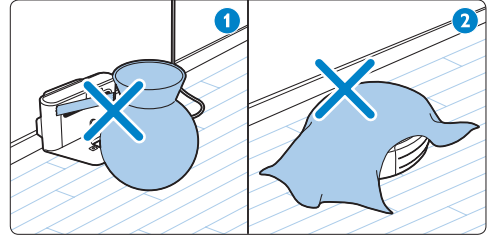

1.0.3 Varoitus

- Kun robotilla imuroidaan hienoa hiekkaa, kalkkia, sementtipölyä tai muita vastaavia aineita, suodattimien huokokset tukkeutuvat. Näyttöön voi ilmestyä virhekoodi E6 (katso kohta Virhekoodit).
- Älä koskaan käytä robottia ilman suodattimia. Se voi vahingoittaa moottoria ja lyhentää robotin käyttöikää.
- Lataa robotti käyttämällä vain mukana tullutta virtajohtoa, verkkolaitetta ja tukiasemaa.
- Älä peitä tukiaseman infrapunageneraattoria ja infrapunälähetintä tarroilla tai asettamalla jotain niiden eteen. Muuten robotti ja tukiasema eivät voi olla yhteydessä toisiinsa.
- Älä peitä robotin kameraa tai antureita, sillä muuten se ei löydä oikeaa reittiä eikä pysty muodostamaan yhteyttä tukiasemaan.
- Sammuta robotti aina ennen kuljetusta tai säilytystä kytkemällä sen pohjassa oleva virtakytkin OFF-asentoon.
- Poista robotin akku, jos et aio käyttää laitetta vähään aikaan.

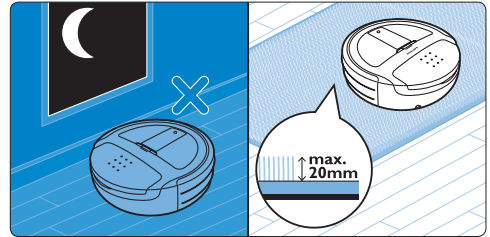

1.0.4 Sähkömagneettiset kentät (EMF)

Tämä robotti vastaa kaikkia sähkömagneettisia kenttiä (EMF) koskevia standardeja. Jos laitetta käytetään oikein ja tämän käyttöohjeen ohjeiden mukaisesti, sen käyttäminen on turvallista tämänhetkisen tutkimustiedon perusteella.

2 HomeRun

2.1 Johdanto

Onnittelut HomeRun-robottipölynimurin hankinnasta. Se on uusi ja vaivaton tapa pitää lattiat siisteinä joka päivä.

Lattioiden puhtaus on tärkeää, mutta imurointi on vaivalloista ja hidasta. HomeRun-laite tekee työn puolestasi joka päivä. Se osaa kulkea asunnossasi ja imuroi lattiat silloinkin, kun olet pois kotoa.

Rekisteröi HomeRun-laitteesi osoitteessa www.philips.com/homerun, niin voit hyödyntää Philipsin tukipalvelut.

Vieraile sivustolla säännöllisesti, niin voit lukea HomeRun-laitteeseesi liittyviä uutisia ja ladata ohjelmistopäivityksiä.

2.2 Pakkauksen sisältö

- 1 Tukiasema
- 2 Robotti
- 3 Ladattava akku
- 4 Virtajohto
- 5 Verkkolaite
- 6 Käyttöopas
- 7 Pikaopas
- 8 Kaukosäädin
- 9 Varapoistosuodattimet
- 10 Paristot
- 11 Sivuharjat

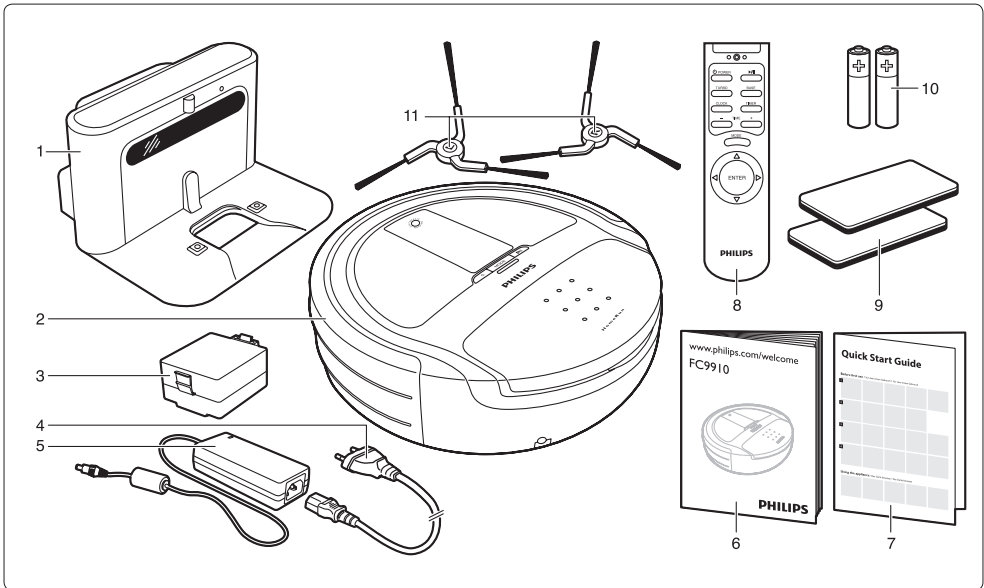

2.3 Yleiskuvaus

2.3.1 Näkymä ylhäältä

- 1 Kamera
- 2 USB-portti
- 3 Moottorisuojaosuodatin
- 4 Puhdistusväline
- 5 Pölysäiliön kansi
- 6 Virhekooditarra
- 7 Liitäntä pienele liittimelle
- 8 Puskuri
- 9 Esteentunnistusanturi

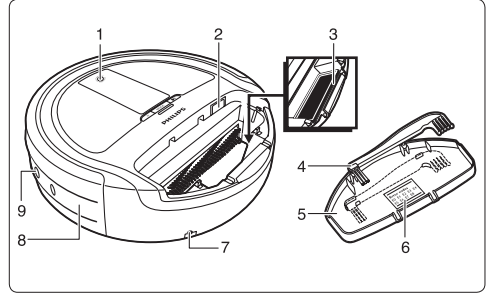

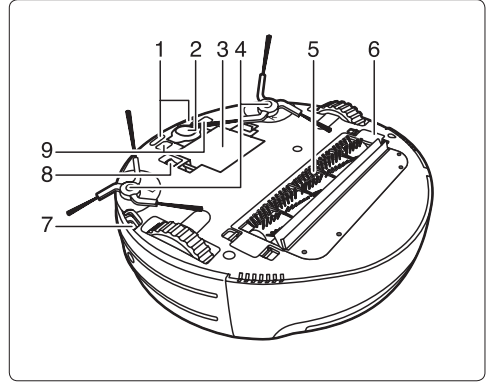

2.3.2 Näkymä pohjasta

- 1 Lattiantunnistuksen etuanturit
- 2 Etupyörä
- 3 Ladattava akku
- 4 Sivuharjat
- 5 Pyörivä harja
- 6 Pyörivän harjan kiinnitin
- 7 Lattiantunnistuksen sivuanturit
- 8 Käynnistyskytkin
- 9 Latausliitännät



2.3.3 Näyttö

- 1 Automaattisen puhdistustilan ilmaisin
- 2 Matonpuhdistustilan ilmaisin
- 3 Akun lataustason ilmaisin
- 4 Ajustuksen ilmaisin
- 5 Virhekoodin ilmaisin
- 6 Virtapainike 
 - Tällä painikkeella voit kytkeä laitteeseen virran, pysäyttää imuroinnin ja kytkeä laitteen valmiustilaan.
- 7 Tilapainike 
 - Tällä painikkeella voit vaihtaa puhdistustilaa.
- 8 Virran merkkivalo
- 9 Käynnistyspainike 
 - Tällä painikkeella voit aloittaa imuroinnin ja keskeyttää sen hetkeksi.
- 10 Turbotilan ilmaisin
- 11 Käynnistysksen ilmaisin
- 12 Kello/siivousaika
- 13 Climb-puhdistustilan ilmaisin
- 14 Spot-puhdistustilan ilmaisin

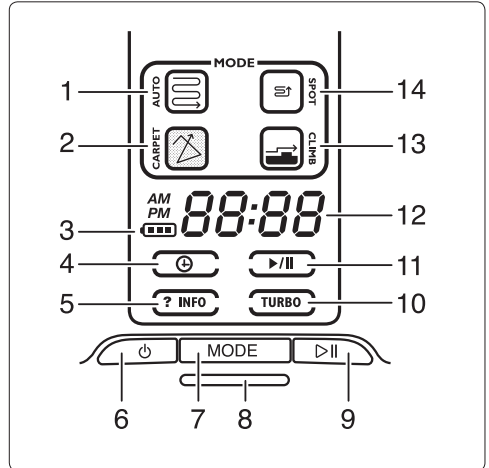

2.3.4 Kaukosäädin

- 1 Virtapainike 
 - Tällä painikkeella voit kytkeä laitteeseen virran, pysäyttää imuroinnin ja kytkeä laitteen valmiustilaan.
- 2 Turbopainike
 - Tällä painikkeella voit ottaa turbotoiminnon käyttöön tai poistaa sen käytöstä.
- 3 Kellopainike
 - Tällä painikkeella voit määrittää kellonajan.
- 4 Miinus (-)- ja plus (+) -painikkeet
 - Näillä painikkeilla voit siirtää kellonaikaa eteen- tai taaksepäin.
- 5 Enter-painike
 - Tällä painikkeella voit vahvistaa valinnan.
- 6 Suunnanvalitsin
 - Tällä valitsimella voit ohjata robottia manuaaliltilassa.
- 7 Tilapainike
 - Tällä painikkeella voit vaihtaa puhdistustilaa.
- 8 Ajastinpainike
 - Tällä painikkeella voit määrittää ajastuksen.
- 9 Tukiasemapainike
 - Tällä painikkeella voit ohjata robotin palaamaan tukiasemaan.
- 10 Käynnistyspainike
 - Tällä painikkeella voit aloittaa imuroinnin ja keskeyttää sen hetkeksi.
- 11 Paristolokero
- 12 Paristolokeron kansi

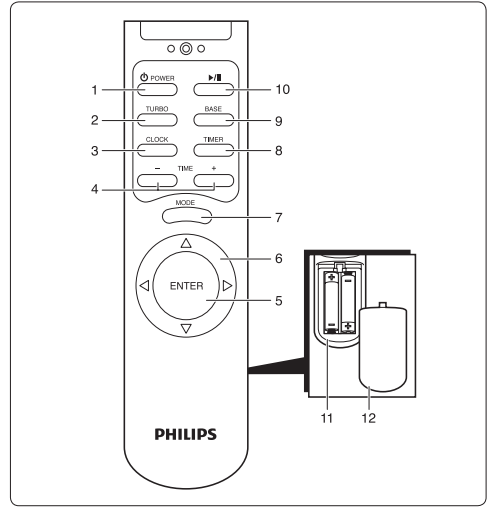

2.3.5 Pölysäiliö

- 1 Pölysäiliön kahva
- 2 Suodatinteline
- 3 Poistosuodatin
- 4 Verkkosuodatin
- 5 Salpa

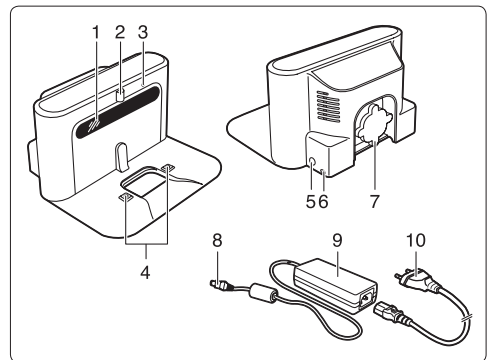

2.3.6 Tukiasema

- 1 Infrapunageneraattori
- 2 Infrapunälähetin
- 3 Latauksen merkkivalo
- 4 Latausliitännät
- 5 Liitäntä pienelle liittimelle
- 6 Johtoaukko
- 7 Johdon säilytyskela
- 8 Pieni liitin
- 9 Verkkolaite
- 10 Virtajohto ja pistoke

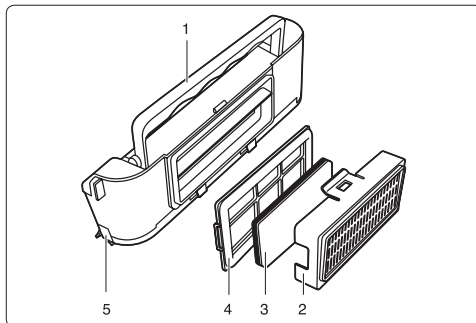

3 Miten HomeRun toimii?

3.1 Miten HomeRun osaa löytää oikean reitin?

- 1 HomeRun ottaa kamerallaan kuvia katosta imuroinnin alussa ja imuroinnin aikana.

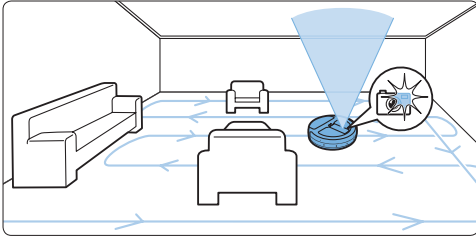

- 2 HomeRun tunnistaa ympärillä olevat esineet myös antureillaan.

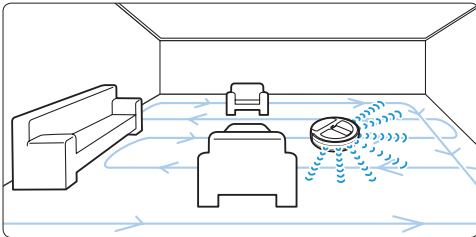

- 3 HomeRun luo ottamiensa kuvien ja anturien tietojen pohjalta huoneesta kartan ja määrittää sijaintinsa huoneessa.

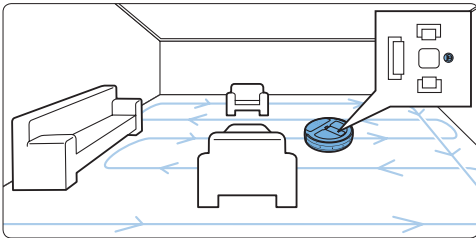

- 4 HomeRun liikkuu huoneessa kartan tietojen avulla ja selvittää tehokkaimman reitin lattian imurointiin.

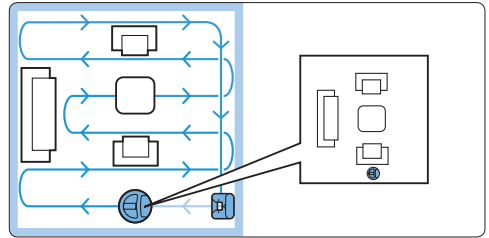

- 5 HomeRun kartoittaa huoneen uudelleen joka imurointikerralla. Se löytää siis tiensä, vaikka huonekaluja olisi siirretty.
- 6 Jos HomeRun ohittaa jonkin alueen imuroinnin aikana, se palaa alueelle myöhemmin karttatietojensa avulla.

⚠️ Huomautus:

HomeRunia ei voi käyttää pimeässä huoneessa, koska sen liikkumiseen käyttämä kamera vaatii valoa.

⚠️ Varoitus:

Älä siirrä HomeRunia imuroinnin aikana. Muuten se kadottaa reittinsä eikä siivoa kaikkia alueita.

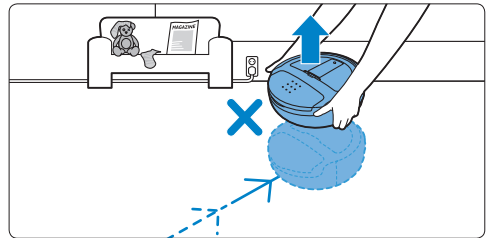

3.2 Miten HomeRun tunnistaa esteet ja portaat?

HomeRunin yli 20 anturia opastavat robottia kulkemaan huoneessa.

- 1 Puskurissa olevat anturit auttavat HomeRunia pysymään etäällä seinistä ja pöytien tai kukkatelineiden kaltaisista esteistä.

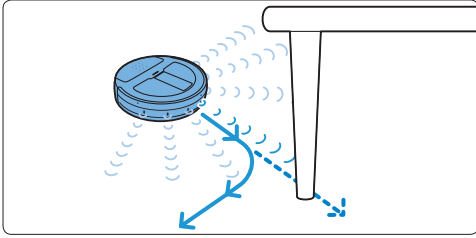

- 2 HomeRunin pohjassa olevat anturit tunnistavat korkeuserot ja estävät robottia putoamasta esim. alas portaita.

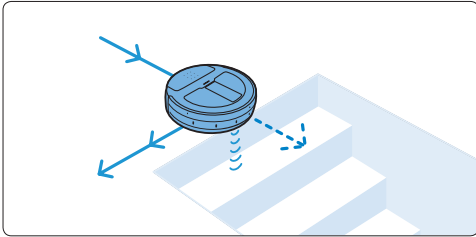

3.3 Miten HomeRun puhdistaa lattiapinnat?

HomeRunin 3-vaiheinen puhdistusjärjestelmä puhdistaa lattiat tehokkaasti.

- 1 Sivuharjat helpottavat nurkkien sekä seinien ja huonekalujen läheltä imurointia.

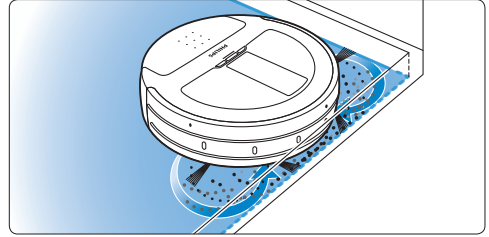

- 2 Pyörivä harja irrottaa pölyn lattiasta ja harjan liike siirtää pölyn pölysäiliöön.

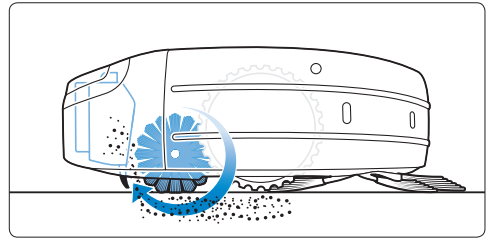

- 3 Moottorin imuteho varmistaa, että kaikki likahiukkaset imeytyvät pölysäiliöön.

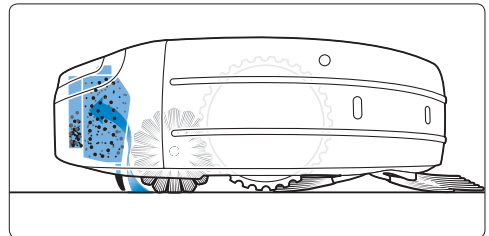

3.4 Vinkkejä parhaaseen siivoustulokseen

- Käytä HomeRunia vähintään kolmesti viikossa.

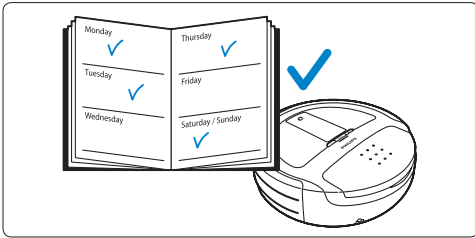

- Ennen imurointia poista lattialta lelut, lehdet, kengät ja muut irralliset esineet. Siirrä muiden laitteiden virtajohdot sivuun.

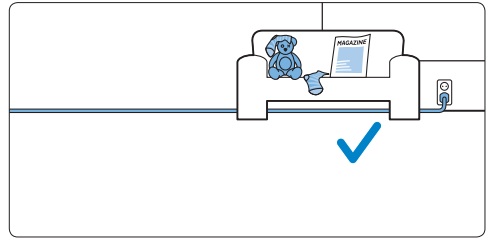

- Tyhjennä HomeRunin pölysäiliö aina käytön jälkeen.

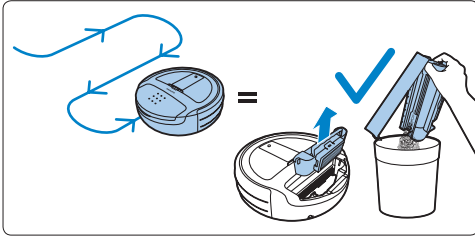

- Jos siivottavassa tilassa on hapsullinen matto, taita hapsut maton reunan alle, jotta HomeRun ei juutu niihin kiinni eikä matto vahingoitu.

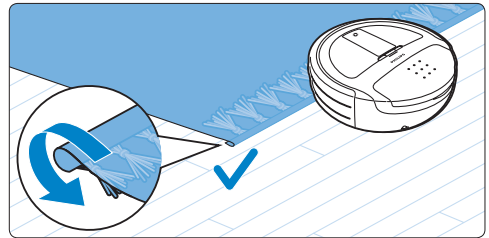

- Sulje huoneen ovet, jotta imuroitava alue ei olisi liian suuri.

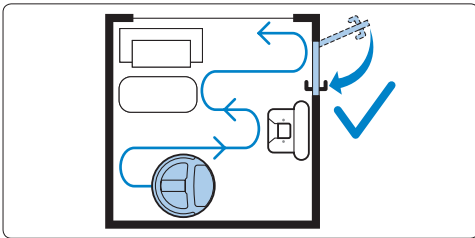

4 Käyttöönotto

4.1 Akun asettaminen

Akku täytyy asettaa laitteeseen ennen käyttöä.

- 1 Aseta robotti ylösalaisin pehmeälle, tasaiselle alustalle.
- 2 Irrota robotin pohjasta pahvinen suojalevy.

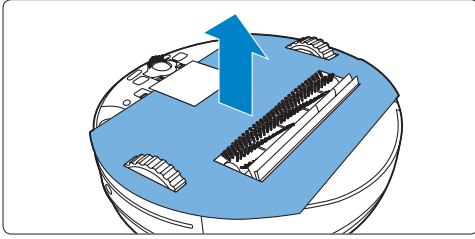

- 3 Kohdista akun salvat akkulokeron syvennyksiin ja työnnä akkua, kunnes se napsahtaa paikalleen.

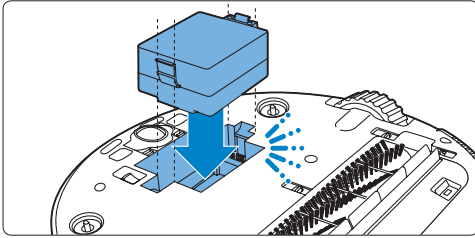

Huomautus:

Vaikka akku ladataan alustavasti tehtaalla, se on ehkä ladattava uudelleen ennen robotin käyttämistä.

4.2 Sivuharjojen kiinnittäminen

- 1 Pura sivuharjat pakkauksistaan. Toinen harjoista kiinnitetään robotin vasemmalle puolelle (merkki L) ja toinen oikealle puolelle (merkki R).
- 2 Kohdista sivuharjojen keskellä olevat reiät robotin pohjan kiinnitystappeihin ja työnnä harjat paikoilleen.

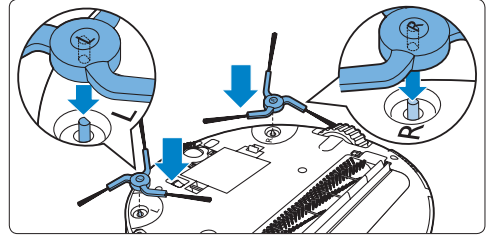

4.3 Läpinäkyvien suojakalvojen irrottaminen

- 1 Käännä robottia ja irrota näytön läpinäkyvä suojakalvo (1). Irrota sitten suojakalvo tukiaseman infrapunageneraattorista (2).

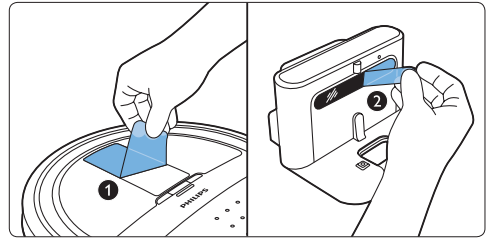

4.4 Paristojen laittaminen kaukosäätimeen

HomeRunin mukana tulee kaksi kaukosäätimen 1,5 V:n AAA-alkaliparistoa. Laita paristot paristolokeroon ennen robotin käyttöä. Kun paristoissa ei ole enää virtaa, vaihda tilalle samantyyppiset paristot.

- 1 Irrota paristolokeron kansi (1) ja laita paristot paristolokeroon (2).

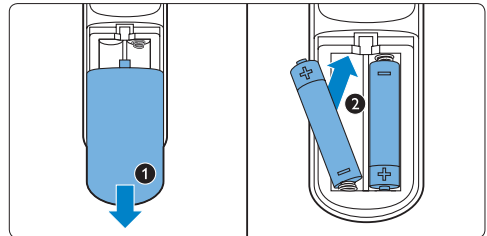

- 2 Kiinnitä paristolokeron kansi takaisin paikalleen.

Huomautus:

Varmista, että akkujen plus- ja miinusmerkit osoittavat oikeaan suuntaan.

5 Käyttöönoton valmistelu

5.1 HomeRunin käynnistäminen

- 1 Käännä robotti ylösalaisin ja aseta pohjassa oleva virtakytkin ON-asentoon (1). Käynnistä robotti painamalla virtapainiketta (2).

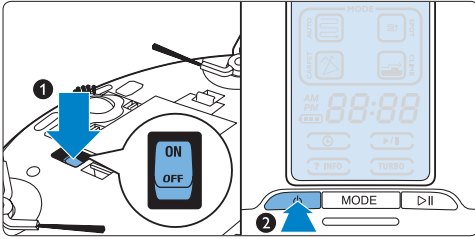

- 2 HomeRunin käynnistyminen kestää noin 1 minuutin. Käynnistyksen ilmaisin näkyy ruudulla (1). Kun HomeRun on käyttötilassa, näyttö ja virran merkkivalo syttyvät (2).

⚠️ Huomautus:

Jos robottia ei käytetä 5 minuuttia virran kytkemisestä, se siirtyy virran säästämiseksi automaattisesti valmiustilaan.

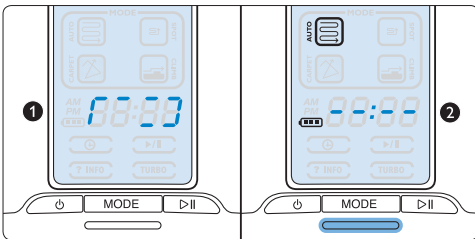

5.2 Tukiaseman asentaminen

- 1 Aseta verkkolaitteen pieni liitin tukiaseman liitäntään (1). Kytke sitten virtajohto verkkolaitteeseen (2) ja pistoke pistorasiaan (3). Tukiaseman latauksen merkkivalo alkaa palaa punaisena.

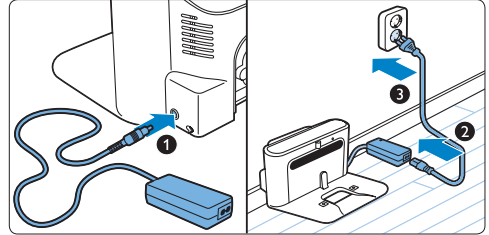

- 2 Aseta tukiasema vaakasuoraan tasaiselle lattialle seinää vasten. Varmista, ettei ympärillä ole esteitä tai korkeuseroja 0,5 m:n päässä vasemmalla tai oikealla tai 1,5 m:n päässä edessä.

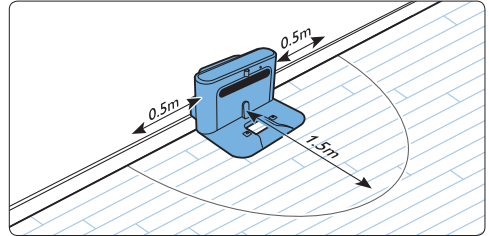

⚠️ Huomautus:

Jotta robotti ei sotkeutuisi johtoihin, kääri ylimääräinen johto säilytyskelan (1) ympärille ja työnnä johto aukon läpi, jos pistorasia on tukiaseman toisella puolella (2).

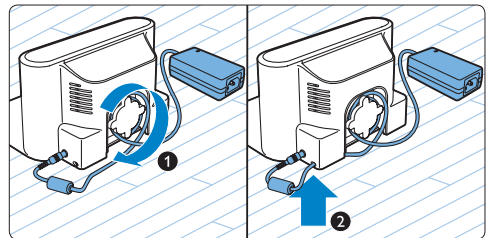

5.3 Lataaminen

HomeRunin voi ladata kahdella tavalla:

- manuaalisesti tukiasemassa tai automaattisesti käytön aikana
- kytkemällä robotin suoraan verkkovirtaan.

⚠ Huomautus:

Kun HomeRun on ladattu täyteen, se voi imuroida langattomasti 100 minuutin ajan. Tyhjän akun lataaminen kestää enintään 3 tuntia.

5.3.1 Manuaalinen lataaminen tukiasemassa

- 1 Lataa HomeRun ennen ensimmäistä käyttöä tai kun akut ovat tyhjentyneet käyttötaujan aikana. Aseta robotti verkkovirtaan kytkettyyn tukiasemaan (1). Tukiaseman latausvalo vilkkuu vihreänä, kun robotti on asetettu tukiasemaan oikein (2).

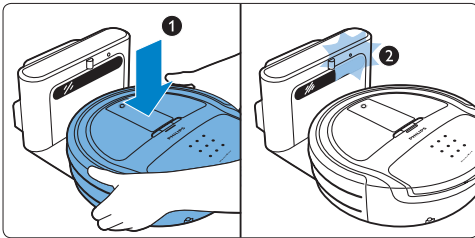

⚠ Huomautus:

Varmista, että robotin pohjassa olevat latausliitännät ovat yhteydessä tukiaseman liitäntöjen kanssa.

- 2 Kun akku on täyteen ladattu, tukiaseman latausvalo palaa tasaisesti vihreänä.

5.3.2 Automaattinen lataaminen käytön aikana

- 1 Kun HomeRun on lopettanut imuroinnin tai akun virtaa on jäljellä enää 15 %, robotti palaa automaattisesti tukiasemaan lataamaan akkua. Kun Robotti palaa tukiasemaan, ruudulla lukee bBASE.
- 2 Kun robotti on oikein tukiasemassa, tukiaseman latausvalo vilkkuu vihreänä (1) ja akun lataustason ilmaisin vilkkuu näytössä (2).

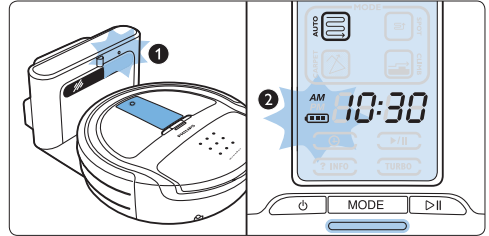

- 3 Kun akku on täynnä, akun lataustason ilmaisin näkyy pysyvästi ruudussa ja tukiaseman latausvalo palaa tasaisesti vihreänä.

⚠ Huomautus:

Robotti palaa automaattisesti tukiasemaan vain silloin, kun se on aloittanut imuroinnin tukiasemasta.

⚠ Huomautus:

Jos akun virta on vähissä, kun imurointi on vielä kesken automaattisessa tai Climb-puhdistustilassa, robotti palaa tukiasemaan lataamaan akkua. Kun akku on täynnä, robotti jatkaa kohdasta, johon siivous aiemmin keskeytyi. Latauksen aikana puhdistustilan ilmaisin vilkkuu näytössä merkinä siitä, ettei robotti ole lopettanut imurointia.

5.3.3 Robotin lataaminen verkkovirrasta

- 1 Aseta verkkolaitteen pieni liitin robotin liitäntään (1). Kytke virtajohto verkkolaitteeseen ja pistoke pistorasiaan (2).

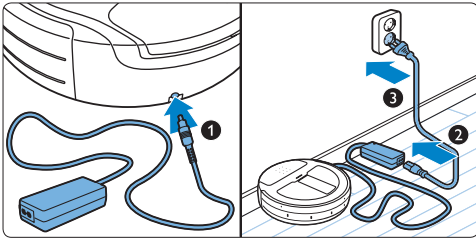

- 2 Kun robotti on kytketty verkkovirtaan oikein, akun lataustason ilmaisin vilkkuu näytössä.
- 3 Kun akku on täynnä, akun lataustason ilmaisin näkyy pysyvästi näytössä.

5.4 Kellonajan asettaminen

Kellonaika asetetaan kaukosäätimellä. HomeRunin kello näyttää 12-tuntista aikaa. Näytön merkintä AM tarkoittaa keskiyön ja keskipäivän välistä aikaa ja PM keskipäivän ja keskiyön välistä aikaa.

- 1 Paina kaukosäätimen kellopainiketta (1). Tunnin ilmaisin alkaa vilkkua (2).

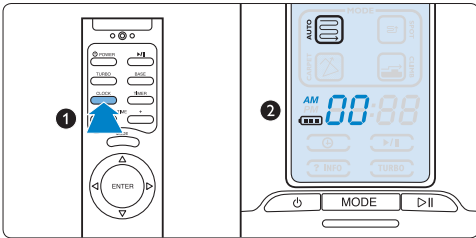

- 2 Aseta tunnit (1) kaukosäätimen plus (+)- ja miinus (-) -painikkeilla. Valittu tuntilukema näkyy ruudulla (2).

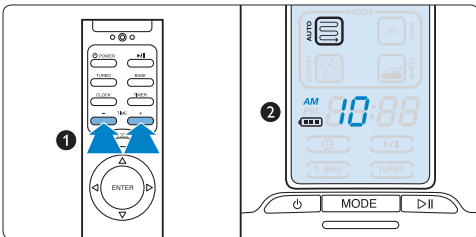

- 3 Vahvista valinta kaukosäätimen Enter-painikkeella (1). Minuuttien ilmaisin tulee näkyviin näyttöön (2).

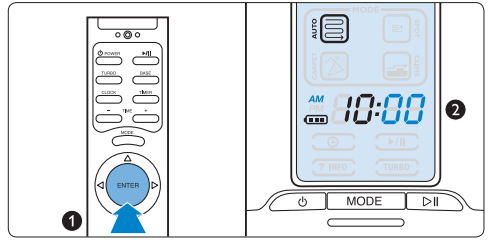

- 4 Aseta minuutit (1) kaukosäätimen plus (+)- ja miinus (-) -painikkeilla. Valittu minuuttilukema näkyy ruudulla (2).

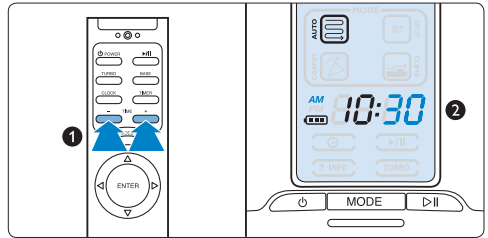

- 5 Vahvista valinta kaukosäätimen Enter-painikkeella (1). Kellonaika tulee näkyviin näyttöön (2).

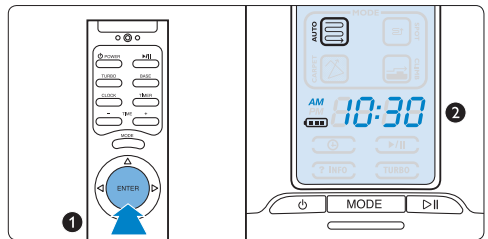

6 HomeRunin käyttäminen

6.1 Käynnistäminen ja pysäyttäminen

- 1 Paina virtapainiketta. Robotin näyttö tulee näkyviin.

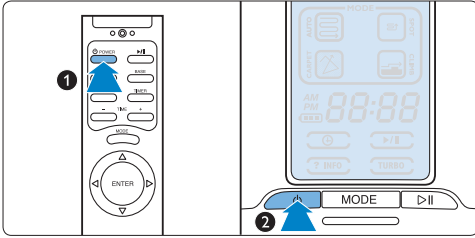

- 2 Aloita imurointi painamalla käynnistyspainiketta.

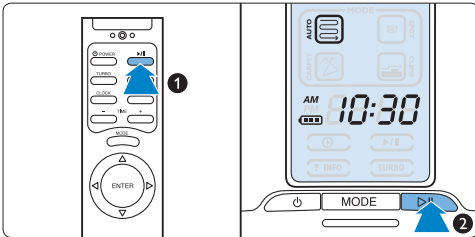

- 3 Käynnistyksen ilmaisin vilkkuu näytössä ja siivousajan laskuri käynnistyy nollasta (1), kun HomeRun aloittaa imuroinnin (2).

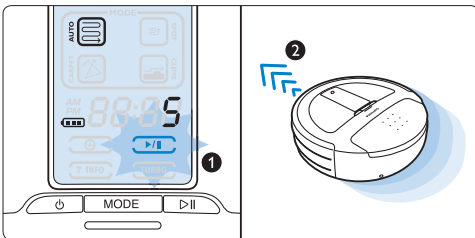

- 4 Jos haluat keskeyttää siivouksen hetkeksi, paina käynnistyspainiketta. Käynnistyksen ilmaisin palaa tasaisesti. Jatka siivousta painamalla painiketta uudelleen.

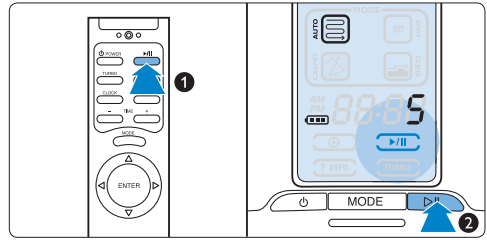

- 5 Voit pysäyttää imuroinnin painamalla virtapainiketta. Robotti lopettaa siivouksen, mutta pysyy toimintatilassa. Siirrä robotti valmistustilaan painamalla virtapainiketta uudelleen. Tällöin näyttö sammuu.

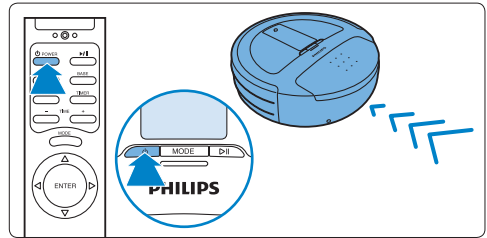

6.2 Siivoustilat

HomeRunissa on neljä siivoustilaa. Jokainen tila on suunniteltu tiettyyn käyttötilanteeseen.

1 Voit vaihtaa siivoustilaa painamalla tilapainiketta.

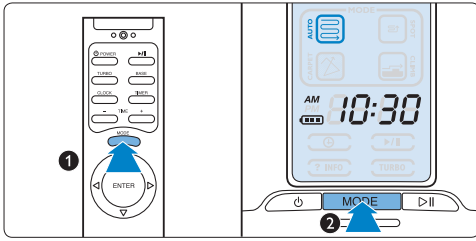

2 Valitun tilan ilmaisin näkyy näytössä.

3 Aloita imurointi painamalla käynnistyspainiketta.

6.2.1 Automaattinen siivoustilatila

• Automaattinen tila on oletusarvoinen siivoustilatila. Se sopii useimpiin tilanteisiin.



Suosittellemme, että käytät ensin automaattista siivoustilaa ennen muiden tilojen kokeilemistä.

• Automaattisessa tilassa HomeRun imuroi lattiat yhdensuuntaisin suorien linjoin mahdollisimman tehokkaasti.

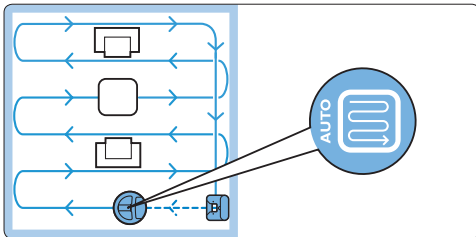

- Kun robotti on lopettanut imuroinnin, näyttöön tulee viesti bASE ja HomeRun palaa tukiasemaan.
- Jos akun virta on vähissä imuroinnin aikana, HomeRun palaa automaattisesti tukiasemaan lataamaan akkua. Latauksen jälkeen robotti jatkaa siivousta kohdasta, johon imurointi keskeytyi.

- Automaattisessa siivoustilassa HomeRun välttää yli 10 mm korkeita kohteita, kuten kynnyksiä tai mattoja. Käytä Climb-siivoustilaa, jos alueella on yli 10 mm korkeita mattoja tai kynnyksiä.
- Paksujen koolattiamattojen imurointi on vaikeaa automaattisessa siivoustilassa. Jos robotin liikkuminen on hankalaa, käytä sen sijaan matonsiivoustilaa.

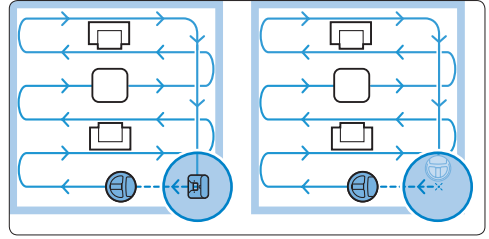

⚠ Huomautus:

Robotti palaa tukiasemaan vain, jos imurointi aloitettiin siitä. Muussa tapauksessa robotti palaa alkupisteeseensä imuroinnin loputtua tai kun akun virta on vähissä.

6.2.2 Spot-siivoustilatila

- Spot-siivoustilalla voit imuroida pienen alueen. Aloita siivous viemällä HomeRun keskelle imuroitavaa aluetta.
- HomeRun imuroi 1,5 x 1,5 m:n alueen yhdensuuntaisin, suorien linjoin.

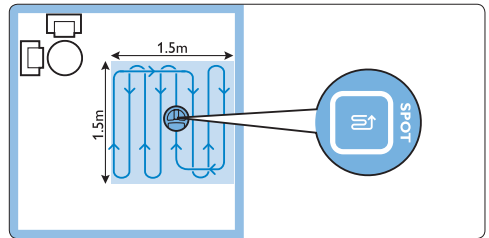

- Kun robotti on lopettanut alueen imuroinnin, näyttöön tulee viesti bASE ja HomeRun palaa aloituskohtaan.

6.2.3 Climb-siivoustila

- Climb-siivoustilassa voit imuroida paksuja mattopintoja ja lattiota, joiden esteiden yli HomeRun ei voi kulkea automaattisessa tilassa. Climb-tilassa HomeRun pystyy nousemaan useimpien matalanukkaisten mattojen päälle (1) ja ylittämään enintään 15 mm korkeat esteet (2).

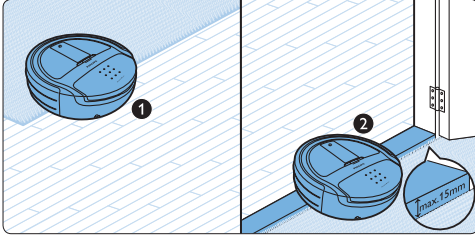

- HomeRun imuroi lattian yhdensuuntaisin liikkein mahdollisimman tehokkaasti.

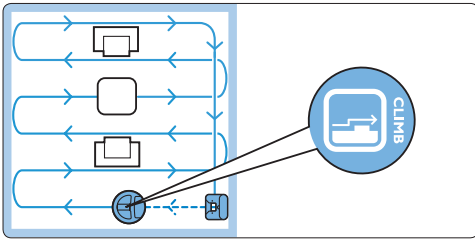

- Kun robotti on lopettanut imuroinnin, näyttöön tulee viesti bASE ja HomeRun palaa tukiasemaan.
- Jos akun virta on vähissä imuroinnin aikana, HomeRun palaa automaattisesti tukiasemaan lataamaan akku. Latauksen jälkeen robotti jatkaa kohdasta, johon siivous keskeytyi.

Huomautus:

Jos imurointia ei aloitettu tukiasemasta, robotti palaa aloituspisteeseen siivouksen päätyttyä tai kun akku on vähissä.

6.2.4 Matonsiivoustila

- Matonsiivoustilassa robotti voi imuroida tiloja, joissa on kokolattiamatto. Maton nukka saa olla enintään 20 mm paksu. Jos kokolattiamatto on paksu, kokeile ensin automaattista puhdistustilaa (katso ohjeet edeltä). Jos robotti liikkuu edestakaisin samassa kohdassa tai mutkittelee, käytä matonsiivoustilaa.

Huomautus:

Jos imuroit liian usein matonsiivoustilassa akun käyttöikä lyhenee. Käytä tätä tilaa vain kokolattiamatoilla ja silloin, kun robotti ei siivoa riittävän hyvin automaattisessa tilassa.

- Matonsiivoustilassa HomeRun imuroi lattian sekä suorien että ristikkäisiin linjoin.

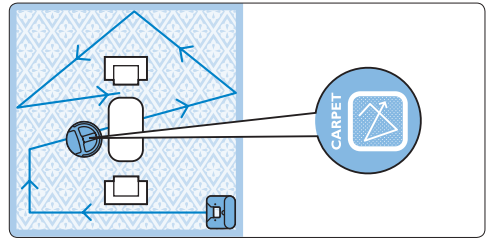

- HomeRun käyttää oletuksena turbotoimintoa imutehon parantamiseksi.
- Kun robotti on lopettanut imuroinnin, näyttöön tulee viesti bASE ja HomeRun palaa tukiasemaan.

Huomautus:

Jos siivoat HomeRunilla ilman tukiasemaa, se lopettaa siivouksen, kun käsiteltävä alue on imuroitu tai kun akun virta on vähissä.

6.3 Ajastin

6.3.1 Ajan asettaminen

Ajastintoiminnon avulla voit määrittää HomeRunin imuroimaan joka päivä tiettyyn aikaan.

- 1 Valitse ajastinkäytössä käytettävä puhdistustila painamalla tilapainiketta.
- 2 Paina kaukosäätimen ajastinpainiketta (1). Ajastuksen ilmaisin ja tunnin ilmaisin alkavat vilkkua (2).

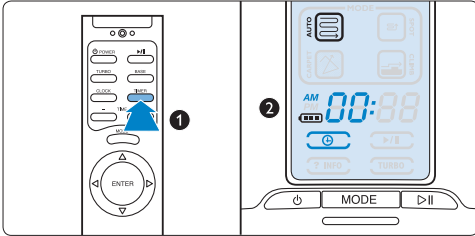

- 3 Määritä plus (+) ja miinus (-) -painikkeilla tunti, jolloin robotti aloittaa imuroinnin (1). Valittu tuntilukema ilmestyy näyttöön (2).

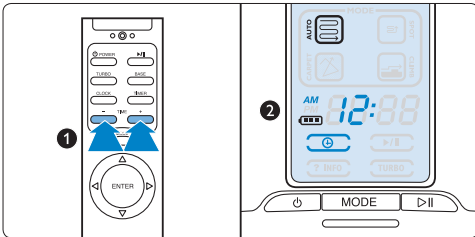

- 4 Vahvista valinta painamalla Enter-painiketta (1). Valittu tuntilukema näkyy ruudulla (2).

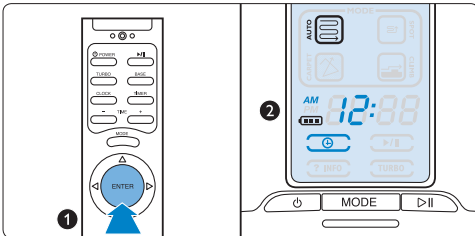

- 5 Aseta minuutit plus (+)- ja miinus (-) -painikkeilla (1). Valittu minuuttilukema näkyy ruudulla (2).

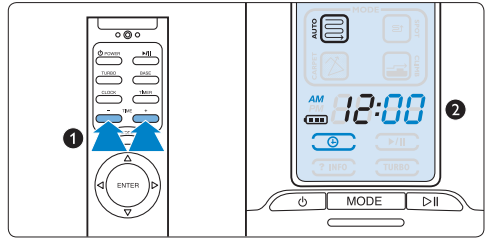

- 6 Vahvista valinta Enter-painikkeella (1). Ajastuksen ilmaisin näkyy pysyvästi ruudussa. Kellonaika ilmestyy näyttöön (2). HomeRun aloittaa imuroinnin automaattisessa siivoustilassa määritettynä aikana.

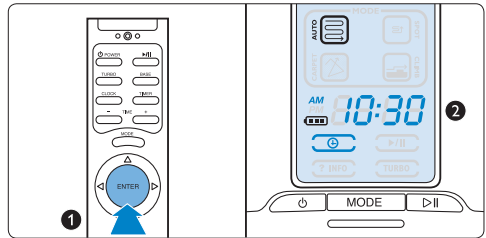

- 7 Kun HomeRun on lopettanut imuroinnin, se palaa automaattisesti tukiasemaan lataamaan akkuja, jos imurointi alkoi tukiasemasta. Jos aloituspaikka oli jokin muu, robotti palaa tuohon paikkaan.

ⓘ Huomautus:

Voit käyttää ajastinta vain, jos kellonaika on asetettu.

ⓘ Huomautus:

Ajastus on käytössä vain valmiustilassa. Pohjassa olevan virtakytkimen on oltava ON-asennossa. Ajastus ei ole käytössä, kun robottin akkua ladataan suoralla verkkovirralla.

6.3.2 Määritetyn imurointiajan tai puhdistustilan tarkistaminen, poistaminen tai muuttaminen.

- 1 Paina kaukosäätimen ajastinpainiketta. Asetettu aika ja puhdistustila tulevat näkyviin näyttöön.
- 2 Voit poistaa asetetun imurointiajan ja puhdistustilan painamalla ajastinpainiketta uudelleen, jolloin aika ja puhdistustila poistuvat näytöstä. Vahvasta toiminto painamalla Enter-painiketta.
- 3 Voit muuttaa imurointi-aikaa tai puhdistustilaa toistamalla kohdan Ajastimen asettaminen vaiheet.

Huomautus:

Voit poistaa ajastuksen valinnasta poistamatta asetettua aikaa painamalla Enter-painiketta.

6.4 Manuaalinen ohjaus

- 1 Voit ohjata HomeRunia kaukosäätimen suunnanvalitsimella.

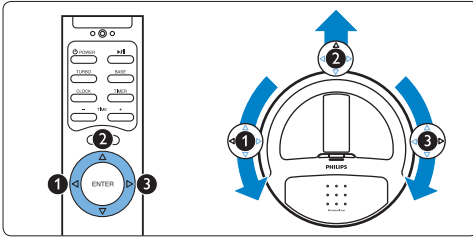

- Jos käytät suunnanvalitsinta, kun robotin virta on kytketty, mutta se ei imuroi parhaillaan, robotti liikkuu ohjattuun suuntaan, mutta ei imuroi.
- Jos painat suunnanvalitsinta, kun robotti on imuroimassa, robotti liikkuu haluttuun suuntaan keskeyttämättä imurointia.

Huomautus:

Alanuolipainike ei ole käytössä, koska HomeRun ei voi liikkuu taaksepäin.

6.5 Tukiasematoiminto

- 1 Voit ohjata HomeRunin palaamaan tukiasemaan painamalla kaukosäätimen tukiasemapainiketta. Näyttöön ilmestyy teksti base. Robotti telakoituu tukiasemaan (lue lisää kohdasta Käyttöönotto).

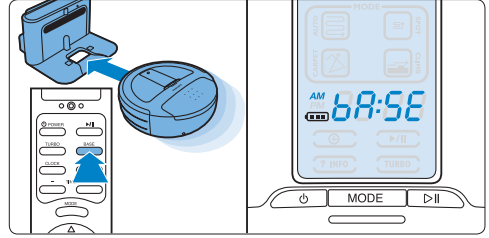

6.6 Turbotoiminto

- 1 Voit tehostaa imurointia painamalla kaukosäätimen turbopainiketta (1). Näyttöön ilmestyy turbon merkivalo (2).

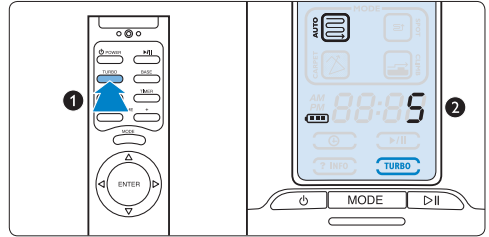

- 2 Voit palata normaaliin tehostasoon painamalla turbopainiketta uudelleen.

7 Puhdistus ja hoito

7.1 Pölysäiliön tyhjentäminen

Saat parhaan tuloksen, kun tyhjennät pölysäiliön aina käytön jälkeen.

- 1 Nosta pölysäiliön kansi (1) irti robotista (2).

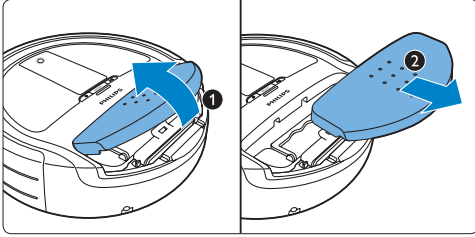

- 2 Käännä pölysäiliön kansi ympäri (1) ja irrota kannen sisäpuolella oleva puhdistusväline (2).

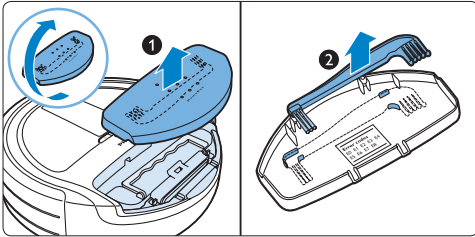

- 3 Tartu pölysäiliön kahvaan ja avaa säiliön lukitus vetämällä sitä ylöspäin (1). Nosta sitten säiliö ulos robotista (2).

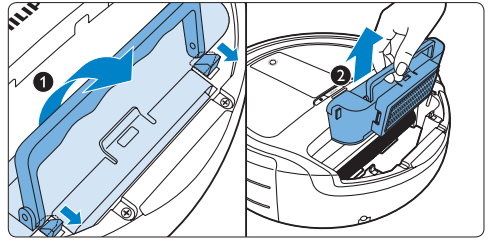

Huomautus:

Nosta pölysäiliö ulos lokerosta pystysuoraan, jotta pölyä ei pääse tippumaan.

- 4 Avaa luukku painamalla salpaa (1) ja vedä luukku sivusuunnassa (2).

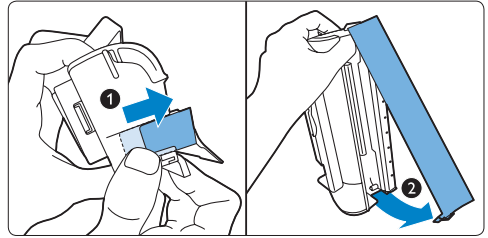

- 5 Tyhjennä pölysäiliö ravistamalla sitä roskastian yläpuolella (1). Voit myös puhdistaa pölysäiliön puhdistusvälineen harjapäällä (2).

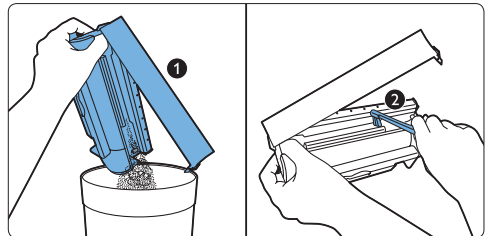

Vinkki:

Pölysäiliön voi myös huuhdella juoksevilla vedellä suodattimien irrotuksen jälkeen. Varmista, että pölysäiliö on kuiva, ennen kuin asetat sen takaisin robottiin.

Huomautus:

Pölysäiliö ei kestä konepesua.

6 Sulje luukku (1) ja lukitse se painamalla salpaa (2).

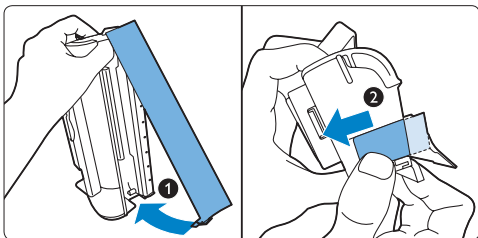

7 Aseta pölysäiliö takaisin robottiin (1). Lukitse säiliö paikalleen painamalla kahvaa alaspäin (2).

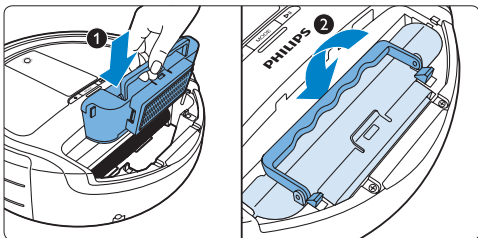

8 Varmista, että koukut lukittuvat kunnolla pölysäiliöön.

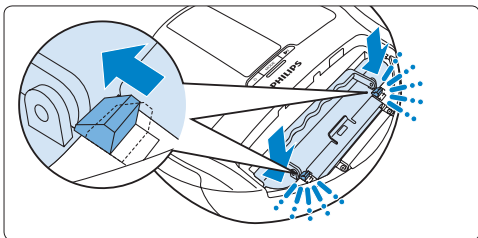

Huomautus:

Jos koukut eivät lukitu kunnolla, paina pölysäiliötä ja kahvaa alaspäin uudelleen niin, että koukut napsahtavat paikalleen.

9 Aseta pölysäiliön kannen kaksi kielekettä robottiin (1) ja sulje kansi (2).

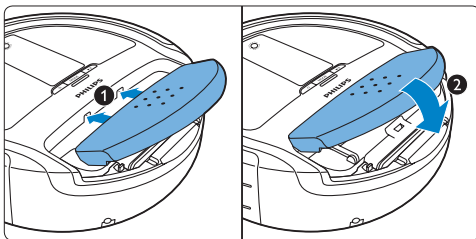

7.2 Verkkosuodattimen puhdistaminen

Saat parhaan tuloksen, kun puhdistat verkkosuodattimen aina pölysäiliön puhdistuksen yhteydessä.

- 1** Irrota pölysäiliön kansi kappaleen Pölysäiliön tyhjentäminen ohjeiden 1–3 mukaan, irrota säiliö ja puhdistusväline kannesta.
- 2** Irrota suodatinteline pölysäiliöstä vetämällä kielekettä (1). Irrota verkkosuodatin suodatintelineestä (2).

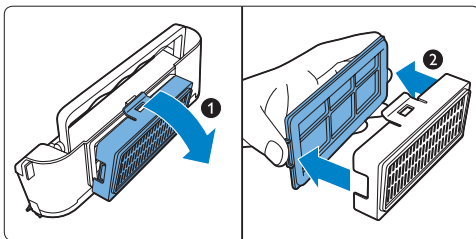

- 3** Käännä verkkosuodatin (1). Puhdista suodattimen verkko puhdistusvälineen harjapäällä (2).

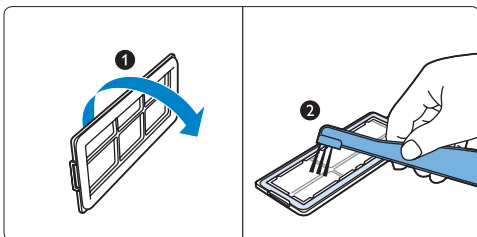

- 4** Aseta verkkosuodatin takaisin suodatintelineeseen musta kumitiiviste pois päin suodatintelineestä.

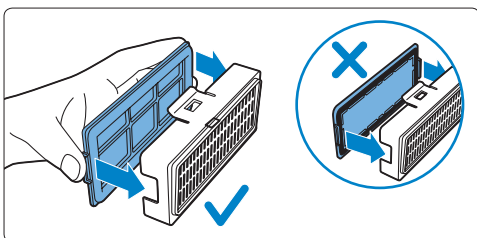

- 5** Kiinnitä suodatinteline pölysäiliöön (1).
6 Aseta pölysäiliö takaisin robottiin kohdan Pölysäiliön tyhjentäminen ohjeiden 7–9 mukaan (2) ja aseta säiliön kansi paikalleen.

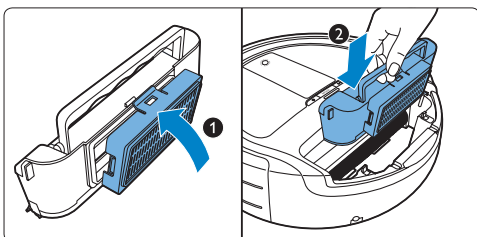

7.3 Poistosuodattimen puhdistaminen ja vaihtaminen

7.3.1 Poistosuodattimen puhdistaminen

Poistosuodatin on puhdistettava kuukauden välein, jos HomeRunia käytetään päivittäin.

- 1** Irrota verkkosuodatin pölysäiliöstä kappaleen Verkkosuodattimen puhdistaminen ohjeiden 1–2 mukaan.
2 Irrota poistosuodatin (1) ja puhdista se tavallisella pölynimurilla (2).

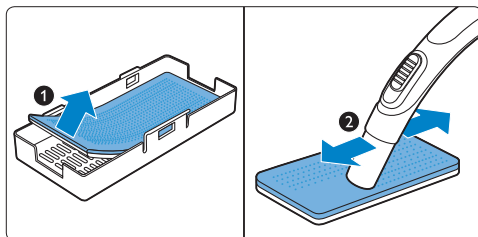

⚠ Huomautus:

Poistosuodatin ei kestä konepesua, eikä se ole vedenkestävä.

- 3** Aseta poistosuodatin takaisin suodatintelineeseen valkoinen puoli suodatintelinettä päin.
4 Aseta verkkosuodatin paikalleen, kiinnitä suodatinteline ja aseta pölysäiliö takaisin robottiin kappaleen Verkkosuodattimen puhdistaminen ohjeiden 4–6 mukaan.

7.3.2 Poistosuodattimen vaihtaminen

Poistosuodatin on vaihdettava puolen vuoden välein, jos HomeRunia käytetään päivittäin.

- 1 Irrota verkkosuodatin pölysäiliöstä (1) kappaleen Verkkosuodattimen puhdistaminen ohjeiden 1-2 mukaan.
- 2 Aseta uusi poistosuodatin suodatintelineeseen valkoinen puoli on suodatintelineitä päin (2).

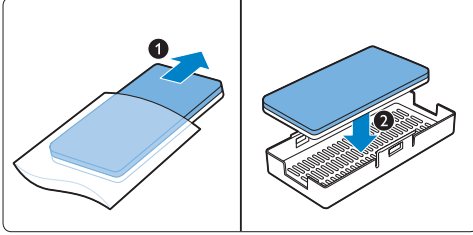

- 3 Aseta verkkosuodatin paikalleen, kiinnitä suodatinteline ja aseta pölysäiliö takaisin robottiin kappaleen Verkkosuodattimen puhdistaminen ohjeiden 4-6 mukaan.

7.4 Moottorinsuojasuodattimen puhdistaminen

Tarkista moottorinsuojasuodatin puolen vuoden välein. Puhdista suodatin, jos se on likainen.

- 1 Irrota pölysäiliön kansi ja nosta säiliö ulos kappaleen Pölysäiliön tyhjentäminen ohjeiden 1-3 mukaan.
- 2 Irrota moottorinsuojasuodatin robotista ja puhdista se tavallisella pölynimurilla.

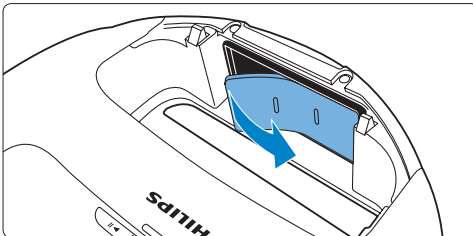

- 3 Aseta moottorinsuojasuodatin paikalleen.
- 4 Aseta pölysäiliö takaisin robottiin kohdan Pölysäiliön tyhjentäminen ohjeiden 7-9 mukaan ja aseta säiliön kansi paikalleen.

7.5 Pyörivän harjan puhdistaminen

Saat parhaan tuloksen puhdistamalla pyörivän harjan, kun siihen on takertunut hiuksia tai nukkaa.

- 1 Käännä robotti ylösalaisin lattialle tai pöydälle.

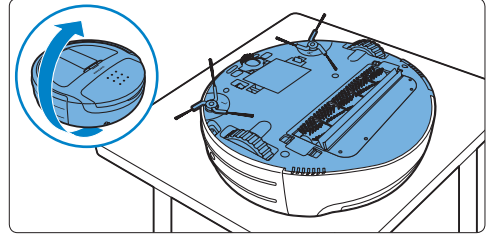

- 2 Avaa pyörivän harjan kiinnitin painamalla sen kummallakin puolella olevia koukkuja toisiaan kohti.

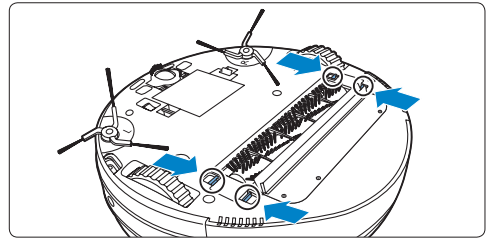

- 3 Irrota pyörivän harjan kiinnitin robotista.

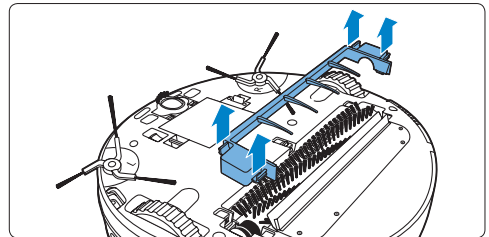

- 4** Irrota pyörivä harja nostamalla sen vasen puoli robotista (1) ja vetämällä sitten oikea puoli irti kannattimesta (2).

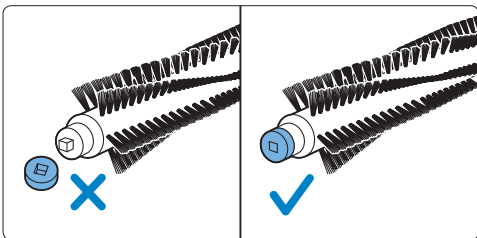
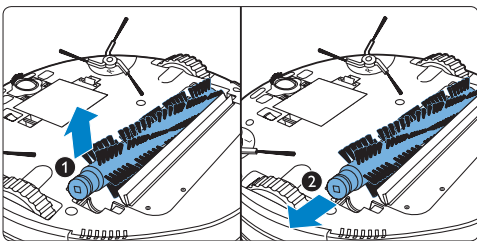

Huomautus:

Kun irrotat pyörivän harjan, pidä tallessa harjan toisella puolella oleva irtonainen rengas. Rengas on tarkoituksella irrallaan puhdistuksen helpottamiseksi.

- 5** Irrota nukka, hiukset ja muu lika pyörivästä harjasta puhdistusvälineen kampapäällä tai sormilla.

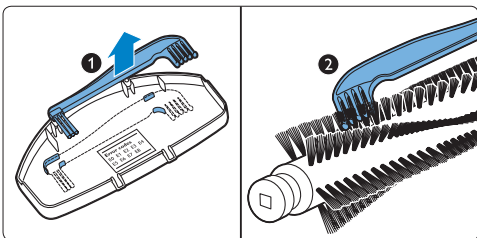

Huomautus:

Puhdistusväline on pölysäiliön kannen sisäpuolella (lue lisää tämän kappaleen osasta Pölysäiliön tyhjentäminen).

Huomautus:

Pyörivä harja ei kestä konepesua, eikä se ole vedenkestävä.

- 6** Aseta pyörivän harjan oikealla puolella oleva nelikulmainen tappi takaisin kannattimen nelikulmaiseen aukkoon (1). Aseta pyörivän harjan toinen pää syvennykseen (2).

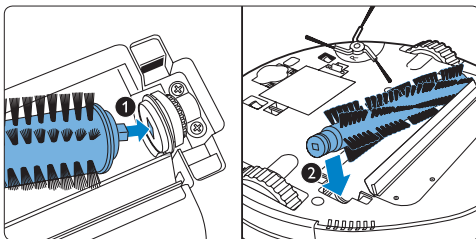

Huomautus:

Puhdistusväline on pölysäiliön kannen sisäpuolella (lue lisää tämän kappaleen osasta Pölysäiliön tyhjentäminen).

Huomautus:

Kun asetat pyörivän harjan takaisin robottiin, varmista että rengas on paikallaan harjan siinä päässä, joka kiinnitetään viimeiseksi. Muussa tapauksessa ota yhteyttä Philipsin asiakaspalveluun.

- 7** Aseta kiinnitin pyörivän harjan päälle (1) ja paina kiinnittimen reunoja, kunnes koukut napsahtavat paikoilleen (2).

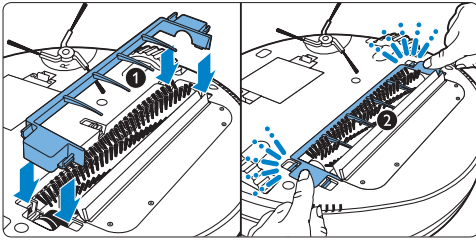

7.6 Anturien puhdistaminen

- 1** Puhdista robotin puskurissa olevat esteentunnistusanturit puuvillaliinalla.

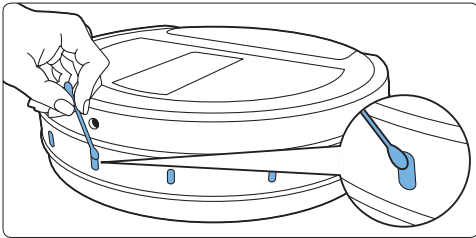

- 2** Puhdista robotin pohjassa olevat lattiantunnistusanturit puuvillaliinalla.

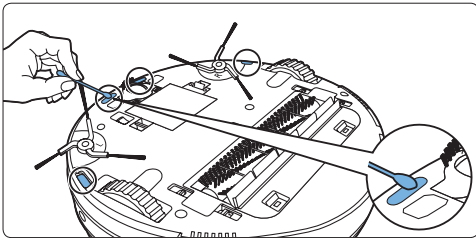

7.7 Etupyörän puhdistaminen

- 1** Avaa koukut painamalla niitä etupyörän kiinnittimen kummaltakin puolelta (1) ja irrota etupyörän kiinnitin robotista (2).

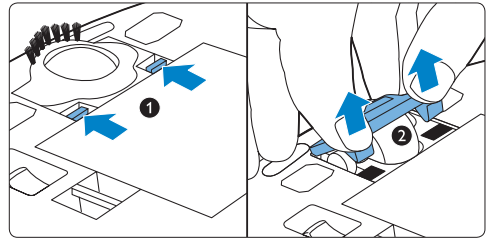

- 2** Irrota pöly ja lika kiinnittimen harjaosasta puhdistusvälineen kampapäällä tai sormilla.
- 3** Irrota robotin etupyörä (1) ja poista pyörästä pöly ja lika puhdistusvälineen harjapäällä (2).

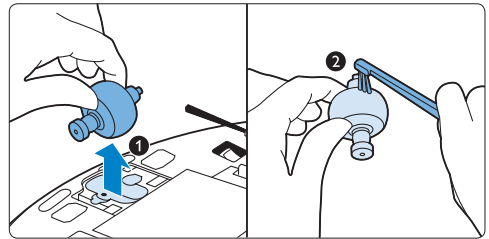

⚠ Huomaus:

Puhdistusväline on pölysäiliön kannen sisäpuolella (lue lisää tämän kappaleen osasta Pölysäiliön tyhjentäminen).

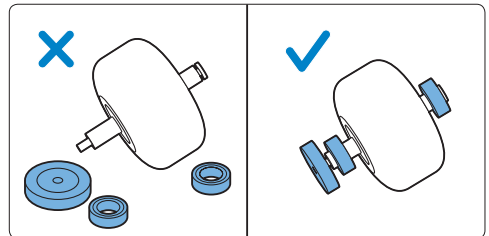

Huomautus:

Kun irrotat etupyörän, pidä molemmilla puolilla olevat irtonaiset renkaat tallessa. Renkaat ovat tarkoituksella irrallaan puhdistuksen helpottamiseksi.

- 4 Aseta etupyörä takaisin robottiin (1). Aseta sitten etupyörän kiinnitin etupyörän päälle ja paina sitä, kunnes koukut napsahtavat paikoilleen (2).

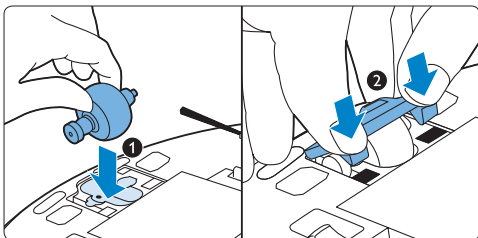

Huomautus:

Kun asetat etupyörän takaisin, varmista että renkaat ovat paikallaan pyörän molemmin puolin. Jos yksikin rengas puuttuu, ota yhteyttä Philipsin asiakaspalveluun.

7.8 Sivuharjojen puhdistaminen

- 1 Irrota sivuharja robotista tarttumalla sivuharjan kahteen varteeseen ja vetämällä harjaa ylöspäin molemmin käsin.

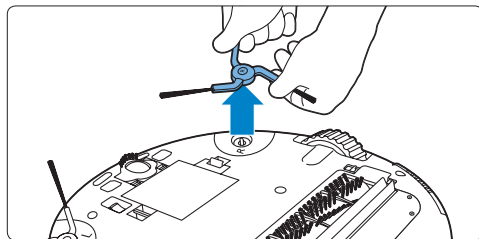

- 2 Irrota pöly ja lika sivuharjasta puhdistusvälineen kampapäällä tai sormilla.
- 3 Kiinnitä sivuharja takaisin paikalleen asettamalla harjan keskellä oleva reikä robotin pohjassa olevaan kiinnitystappiin. Työnnä sitten sivuharja paikalleen.

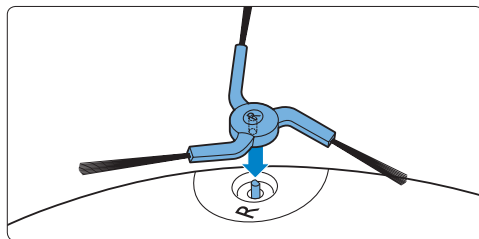

- 4 Puhdista toinen sivuharja toistamalla vaiheet 1-3.

7.9 Robotin puhdistaminen

Varoitus:

Älä upota robottia veteen.

- 1 Puhdista robotti kostealla liinalla.

Varoitus:

Älä puhdista robottia naarmuttavilla tai syövyttävillä puhdistusaineilla tai -välineillä (kuten bensiinillä tai asetonilla).

7.10 Tukiaseman puhdistaminen

- 1 Irrota pistoke pistorasiasta.
- 2 Puhdista tukiasema pehmeällä, kuivalla liinalla.

8 Säilytys

- 1 Katkaise HomeRunin virta asettamalla robotin pohjassa oleva virtakytkin OFF-asentoon. Virtavallo sammuu.

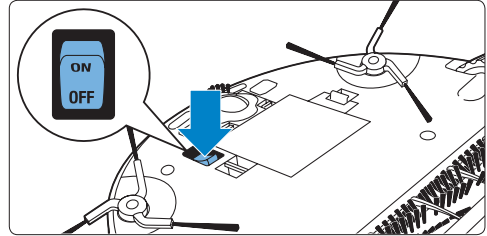

- 2 Irrota akku, jos et aio käyttää robottia vähintään kuukauteen.

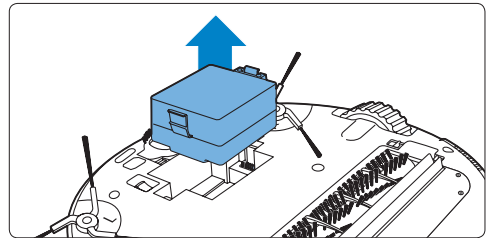

Huomaus:

Säilytä HomeRunia aina hyvin ilmastoidussa, viileässä tilassa.

9 Ohjelmistopäivitykset

HomeRunin ohjelmisto on integroitu laitteeseen. Pölysäiliön kannen alla on USB-portti, jonka kautta robotin laiteohjelmiston voi päivittää.

1 Käy säännöllisesti sivustollamme www.philips.com/support tarkistamassa tiedot päivityksistä.

2 Jos päivitys on saatavilla, lataa päivitys noudattamalla sivuston ohjeita.



Huomautus:

Ohjelmistopäivityksen lataaminen sivustosta edellyttää tietokonetta ja internetyhteyttä sekä USB-flash-asemaa.

9.0.1 Avoimen lähdekoodin ohjelmisto

HomeRun käyttää avoimen lähdekoodin ohjelmistoa. Philips toimittaa pyynnöstä koneellisesti luettavan kopion koko lähdekoodista. Lähdekoodi toimitetaan ohjelmistojen vaihtoon soveltuvalla tallennusvälineellä ja lähdekoodin toimituksesta veloitetaan vain kopion fyysisestä toimituksesta aiheutuvat kustannukset. Tämä tarjous on voimassa 3 vuotta tuotteen ostohetkestä. Jos haluat lähdekoodin, kirjoita osoitteeseen

Open Source Team, Philips Intellectual

Property & Standards

P.O. Box 220

5600 AE Eindhoven

Alankomaat

Sähköpostiosoite: open.source@philips.com

10 Lisäosien ja suodatinten tilaaminen

Voit ostaa lisäosia ja suodattimia verkkosivustostamme osoitteessa www.philips.com/support.

Jos suodattimien tai muiden lisäosien ostamisessa on hankaluuksia, ota yhteyttä Philipsin maakohtaiseen asiakaspalveluun tai lähimpään pölynimuriasiantuntijaan.

- Poistosuodattimen voi tilata tuotenumeraalla 4222 459 48261.
- Moottorinsuojasuodattimen voi tilata tuotenumeraalla 4222 459 48281.
- Pyörivän harjan voi tilata tuotenumeraalla 4222 459 48121.
- Varasivuharjat voi tilata yhdessä paketissa tuotenumeraalla 4222 459 48131.
- Jos HomeRunin akkua ei voi enää ladata, voit tilata uuden akun tuotenumeraalla 4222 459 48141.

11 Ympäristöasiaa

- 1 Kaukosäätimen paristoissa ja robotin akussa on aineita, jotka saattavat saastuttaa ympäristöä. Älä hävitä akkuja ja paristoja normaalin talousjätteen mukana vaan vie ne valtuutettuun akkujen ja paristojen keräyspisteeseen. Poista aina kaukosäätimen paristot ja robotin akku, ennen kuin toimitat HomeRunin kierrätyspisteeseen.
- 2 Älä hävitä HomeRunia tavallisen talousjätteen mukana vaan toimita se valtuutettuun kierrätyspisteeseen. Näin autat vähentämään ympäristölle aiheutuvia haittavaikutuksia.

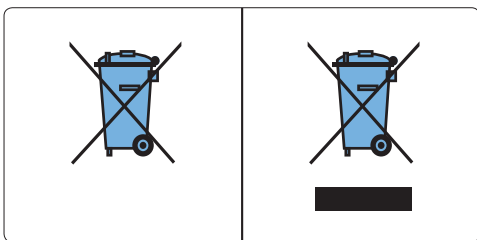

12 Takuu ja huolto

Jos haluat lisätietoja laitteesta tai sen huollosta, siirry Philipsin sivustoon osoitteessa www.philips.com tai ota yhteys Philipsin maakohtaiseen asiakaspalveluun (puhelinnumero on takuulehtisessä).

HomeRun on suunniteltu ja kehitetty tarkkaan. Jos robotti kuitenkin tarvitsee huoltoa, Philipsin asiakaspalvelu auttaa järjestämään tarvittavan huollon mahdollisimman nopeasti ja vaivattomasti. Asiakaspalvelu voi esimerkiksi järjestää kuriirin noutamaan robotin ja palauttamaan sen korjauksen jälkeen.

Jos maassasi ei ole kuluttajapalvelukeskusta, ota yhteys paikalliseen Philips-jälleenmyyjään.

13 Vianmääritys

Tässä luvussa kuvataan tavallisimmat HomeRunin käyttöön liittyvät ongelmat. Ellet onnistu ratkaisemaan ongelmaa alla olevien ohjeiden avulla, ota yhteys Philipsin maakohtaiseen asiakaspalveluun.

Ongelma	Syy	Ratkaisu
Puhdistusteho on heikentynyt.	Pölysäiliö on täynnä.	Tyhjennä pölysäiliö (katso kappale Puhdistaminen ja hoito).
	Pyörivä harja on likainen.	Puhdista pyörivä harja (katso kappale Puhdistaminen ja hoito).
	Verkkosuodatin, poistosuodatin tai moottorinsuojasuodatin ovat likaiset.	Puhdista likaiset suodattimet (katso kappale Puhdistaminen ja hoito).
	Pyörivän harjan yhdeltä puolelta puuttuu rengas.	Hanki uusi rengas ottamalla yhteyttä Philipsin asiakaspalveluun.
Robotti lopetti imuroinnin yhtäkkiä.	Olet valinnut Spot-siivoustilan.	Tässä tilassa robotti pysähtyy, kun se on imuroinut määritetyn alueen. Jos haluat puhdistaa lopun osan huoneesta, valitse automaattinen tila ja paina käynnistyspainiketta.
	Virhekoodi näkyy näytössä.	Tarkista kappaleen Virhekoodit taulukosta, mitä koodi tarkoittaa, ja ratkaise ongelma.
Robotti sammuu, kun sen käynnistää painamalla virtapainiketta.	Akun virta on lähes loppussa.	Lataa robotti manuaalisesti tukiasemassa tai liitä se suoraan verkkovirtaan (katso kappale Käyttöönotto).
Robotti ei reagoi ohjauksiin.	Virtakytkintä ei ole asetettu ON-asentoon.	Aseta virtakytkin ON-asentoon ja paina sitten robotin virtapainiketta.
	Ladattava akku on tyhjä.	Lataa robotti manuaalisesti tukiasemassa tai liitä se suoraan verkkovirtaan (katso kappale Käyttöönotto).
	Robotin akku on asetettu väärin.	Irrota akku ja aseta se takaisin paikalleen.
	Kaukosäätimen paristojen virta on loppu.	Vaihda tilalle uudet samantyyppiset paristot.
	Infrapunageneraattori ja/tai infrapunalähetin on peitetty tai likainen.	Varmista, ettei mikään peitä infrapunageneraattoria tai lähetintä. Puhdista likainen infrapunageneraattori ja lähetin pehmeällä puhtaalla liinalla.

Ongelma	Syy	Ratkaisu
	Kaukosäädin on liian lähellä tukiasemaa.	Siirry kauemmas ja käytä kaukosäädintä uudelleen osoittaen sitä tukiasemaa kohti.
Robottia ei voi ladata.	Tukiasemaa tai robottia ei ole liitetty oikein verkkovirtaan.	Varmista, että pieni liitin on kunnolla kiinni tukiaseman tai robotin liitännässä. Varmista myös, että virtajohdon pieni liitin on kunnolla kiinni verkkolaitteessa ja pistoke pistorasiassa.
Robotti ei palaa tukiasemaan imuroinnin jälkeen.	Aloitit siivouksen automaattisessa tilassa jostain muualta kuin tukiasemasta.	Robotti palaa imuroinnin jälkeen siihen paikkaan, josta siivous alkoi.
	Tukiasemaa tai robottia ei ole liitetty oikein verkkovirtaan.	Varmista, että pieni liitin on kunnolla kiinni tukiaseman tai robotin liitännässä. Varmista myös, että virtajohdon pieni liitin on kunnolla kiinni verkkolaitteessa ja pistoke pistorasiassa.
	Tukiaseman infrapunageneraattori tai -lähetin tai jokin robotin antureista on peitetty.	Poista infrapunageneraattoria tai -lähetintä peittävä esine tai robotin antureita peittävä esine.
	Tukiasema on seinän tai muun signaalia estävän esteen takana.	Aseta tukiasema eri paikkaan. Varmista, ettei tukiaseman kummallakaan puolella ole esteitä 0,5 m:n etäisyydellä.
	Puhdistettava alue oli pieni Spot-siivoustilassa.	Kun robotti on puhdistanut alueen, se pysähtyy automaattisesti. Voit ohjata robotin palaamaan tukiasemapainiketta tai siirtyä automaattiseen puhdistustilaan painamalla tilapainiketta. Automaattisessa puhdistustilassa robotti palaa tukiasemaan automaattisesti.
Robotti kolisee.	Pyörivän harjan rengas puuttuu.	Jos olet kadottanut renkaan, ota yhteyttä Philipsin asiakaspalveluun.
Robotti ei liiku.	Vähintään yksi etupyörän rengas puuttuu.	Jos olet kadottanut yhdenkin renkaan, ota yhteyttä Philipsin asiakaspalveluun.

14 Virhekoodit

Virhekoodi	Syy	Ratkaisu
E0	Akku tyhjä	Lataa robotti.
E1	Pyörä ilmassa	Robotti on jumissa kynnyksen tai jonkin muun korkean esteen päällä. Siirrä se tasaisella alustalle.
E2	Lattiantunnistusvirhe	Siirrä robotti tasaiselle alustalle.
E3	Pölysäiliövirhe	Pölysäiliö ei ole kunnolla paikallaan. Aseta pölysäiliö painamalla sitä niin, että se lukittuu paikalleen (Katso luvun Puhdistus ja hoito kohdan Pölysäiliön tyhjentäminen vaiheet 6–8).
E4	Pyörämoottorin ylikuormitus	Tarkista, onko pyörissä likaa (hiuksia, nukkaa tms.). Irrota lika (lisätietoja kappaleessa Puhdistaminen ja hoito).
E5	Harjamoottorin ylikuormitus	Tarkista, onko pyörivässä harjassa tai sivuharjoissa likaa (hiuksia, nukkaa tms.). Irrota lika (lisätietoja kappaleessa Puhdistaminen ja hoito).
E6	Robottomoottorin ylikuormitus	Puhdista suodattimet ja tyhjennä pölysäiliö (katso kappale Puhdistaminen ja hoito).
E7	Sisäinen järjestelmävirhe	Aseta virtakytkin OFF-asentoon ja sitten takaisin ON-asentoon.
E8	Etupyörä luistaa tai ei liiku.	Tarkista, pystyykö robotti liikkumaan vapaasti ja estääkö mikään esine sen liikettä. Tarkista, kääntyykö etupyörä vapaasti. Käänä robotti ylösalaisin ja liikuta etupyörää kädellä. Jos pyörä on jumissa, se voi olla likainen. Puhdista pyörä (katso kappale Puhdistaminen ja hoito).
		Varmista, että etupyörän molemmilla puolilla on renkaat. Jos yksikin rengas puuttuu, ota yhteyttä Philipsin asiakaspalveluun.

Inhoudsopgave

1	Belangrijk	100	7	Schoonmaken en onderhoud	119
2	Uw HomeRun	102	7.1	De stofbak legen	119
2.1	Inleiding	102	7.2	Het gaasfilter schoonmaken	120
2.2	Wat zit er in de doos?	102	7.3	Het uitblaasfilter schoonmaken en vervangen	121
2.3	Overzicht	103	7.4	Het motorbeschermingsfilter schoonmaken	122
3	Hoe uw HomeRun werkt	106	7.5	De borstelrol schoonmaken	122
3.1	Hoe uw HomeRun zijn weg vindt	106	7.6	De sensoren schoonmaken	123
3.2	Hoe uw HomeRun hindernissen en trappen vermijdt	107	7.7	Het voorwiel schoonmaken	124
3.3	Hoe uw HomeRun stofzuigt	107	7.8	De zijborstels schoonmaken	124
3.4	Hoe u de beste resultaten krijgt	108	7.9	De robot schoonmaken	125
4	Voor het eerste gebruik	109	7.10	Het basisstation schoonmaken	125
4.1	De accu plaatsen	109	8	Opbergen	125
4.2	De zijborstels bevestigen	109	9	Software-updates	126
4.3	De transparante plastic folie verwijderen	109	10	Accessoires en filters bestellen	126
4.4	Batterijen in de afstandsbediening plaatsen	110	11	Milieu	127
5	Klaarmaken voor gebruik	111	12	Garantie en service	127
5.1	De HomeRun inschakelen	111	13	Problemen oplossen	128
5.2	Het basisstation installeren	111	14	Foutcodes	130
5.3	Opladen	112			
5.4	De kloktijd instellen	113			
6	De HomeRun gebruiken	114			
6.1	Starten en stoppen	114			
6.2	Reinigingsmodi	114			
6.3	Timer	117			
6.4	Handmatig navigeren	118			
6.5	BASE-functie	118			
6.6	TURBO-functie	118			

1 Belangrijk

Lees deze gebruiksaanwijzing zorgvuldig door voordat u de robot gaat gebruiken. Bewaar de gebruiksaanwijzing om deze indien nodig te kunnen raadplegen. Lees alle waarschuwingen en veiligheidsinstructies hieronder voordat u de robot gaat gebruiken.

1.0.1 Gevaar

- Dompel de robot, het basisstation of de adapter niet onder in water of andere vloeistoffen.
- Gebruik de robot niet op natte vloeren of in ruimten waar het gevaar bestaat dat de robot in contact komt met water of wordt ondergedompeld in water.
- Zuig nooit brandbare stoffen op. Zuig nooit as op voordat deze volledig is afgekoeld.
- Gebruik de robot niet in vochtige ruimten, zoals een badkamer.
- Gebruik de robot niet op gevaarlijke plekken zoals dicht bij open haarden, douches of zwembaden.
- Beschadig, buig of verdraai het netsnoer niet en zet er geen zware dingen op. Dit beschadigt het netsnoer en kan brand of een elektrische schok veroorzaken.

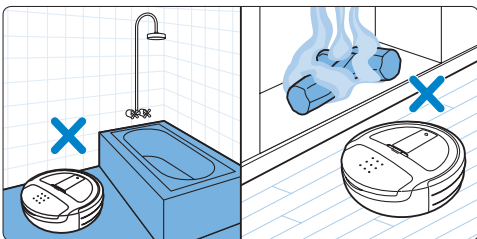
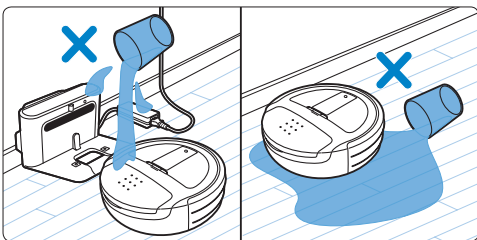

1.0.2 Waarschuwing

- Controleer of het voltage dat wordt aangegeven op de adapter overeenkomt met de plaatselijke netspanning voordat u de adapter aansluit.
- Gebruik de robot niet als de stekker; het netsnoer of de robot zelf beschadigd is of als de robot niet compleet is.
- Indien het netsnoer of de adapter beschadigd is, moet u deze laten vervangen door Philips, een door Philips geautoriseerd servicecentrum of personen met vergelijkbare kwalificaties om gevaar te voorkomen.
- Probeer de robot nooit zelf te repareren.
- Deze robot is uitsluitend bedoeld voor huishoudelijk gebruik binnenshuis.
- Deze robot is alleen voor het reinigen van vloeren bedoeld.
- Deze robot is niet bedoeld voor gebruik door personen (waaronder kinderen) met verminderde lichamelijke, zintuiglijke of geestelijke vermogens, of die gebrek aan ervaring of kennis hebben, tenzij iemand die verantwoordelijk is voor hun veiligheid toezicht op hen houdt of hun heeft uitgelegd hoe de robot dient te worden gebruikt.
- Houd toezicht op kinderen om te voorkomen dat ze met de robot gaan spelen.
- Houd kinderen en huisdieren weg bij de robot. Laat kinderen of huisdieren niet op de robot zitten of staan.
- Houd losse kledingstukken, haar en lichaamsdelen uit de buurt van de borstelrol en andere bewegende onderdelen van de robot.
- Verwijder alle breekbare en lichte voorwerpen van de vloer en zorg ervoor dat de robot niet verstrikt raakt in de trekkoorden van jaloezieën of gordijnen.
- Laat de robot niet over het netsnoer van andere apparaten of over andere kabels bewegen, omdat dit een gevaarlijke situatie kan opleveren.
- Schakel de robot uit als een gevaarlijke situatie optreedt of als de robot zich abnormaal gedraagt of een abnormale geur afgeeft.

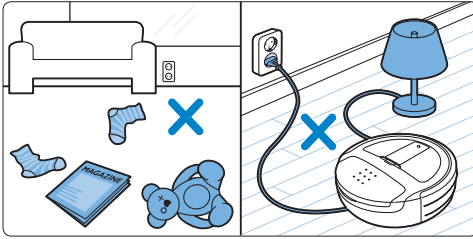
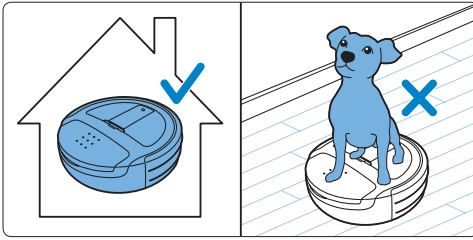

- Gebruik de robot niet in een donkere kamer, omdat deze licht nodig heeft om te navigeren.
- De robot kan op tapijten met een poolhoogte tot 20 mm worden gebruikt. Maar de robot zal langzamer over tapijten bewegen dan over harde vloeren.

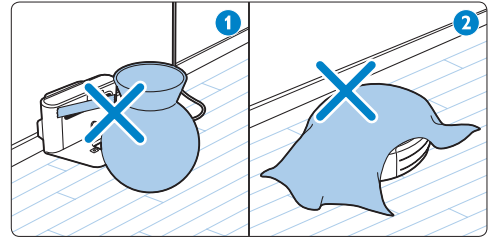

1.0.3 Let op

- Wanneer u de robot gebruikt om fijn zand, kalkstof, cementstof en gelijkaardige substanties op te zuigen, raken de poriën van de filters verstopt. Daardoor kan foutcode E6 op het display verschijnen (zie hoofdstuk 'Foutcodes').
- Gebruik de robot nooit zonder de filters. Dit kan de motor beschadigen en de levensduur van de robot verkorten.
- Gebruik alleen het netsnoer, de adapter en het basisstation die zijn meegeleverd om de robot op te laden.
- Bedek de infraroodgenerator en infraroodzender van het basisstation niet met stickers of andere zaken. Als u dat doet, kunnen de robot en het basisstation niet met elkaar communiceren.
- Bedek de camera of de sensoren op de robot niet, omdat de robot anders zijn weg niet kan vinden en niet met het basisstation kan communiceren.
- Schakel de robot altijd uit door de aan/uitknop op de onderkant in de stand OFF te zetten voordat u de robot vervoert of opbergt.
- Verwijder de accu als u de robot gedurende langere tijd niet gebruikt.

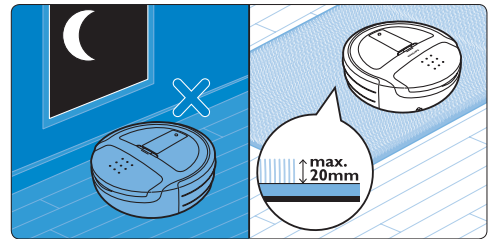

1.0.4 Elektromagnetische velden (EMV)

De robot voldoet aan alle richtlijnen met betrekking tot elektromagnetische velden (EMV). Mits de robot op de juiste wijze en volgens de instructies in deze gebruiksaanwijzing wordt gebruikt, is deze veilig te gebruiken volgens het nu beschikbare wetenschappelijke bewijs.

2 Uw HomeRun

2.1 Inleiding

Gefeliciteerd met de aanschaf van een HomeRun-robotstofzuiger; een nieuwe en moeiteloze manier om uw vloeren elke dag schoon te houden.

Schone vloeren zijn belangrijk, maar stofzuigen is hard werken en vraagt veel tijd. Uw HomeRun doet dit werk elke dag voor u. De robot vindt zelf zijn weg en zuigt uw vloeren, zelfs wanneer u niet thuis bent. Registreer uw HomeRun op www.philips.com/homerun om volledig te profiteren van de ondersteuning die Philips aanbiedt.

Bezoek deze website van tijd tot tijd voor nieuws over uw HomeRun en voor software-updates.

2.2 Wat zit er in de doos?

- 1 Basisstation
- 2 Robot
- 3 Accu
- 4 Netsnoer
- 5 Adapter
- 6 Gebruiksaanwijzing
- 7 Snelstartgids
- 8 Afstandsbediening
- 9 Extra uitblaasfilters
- 10 Batterijen
- 11 Zijborstels

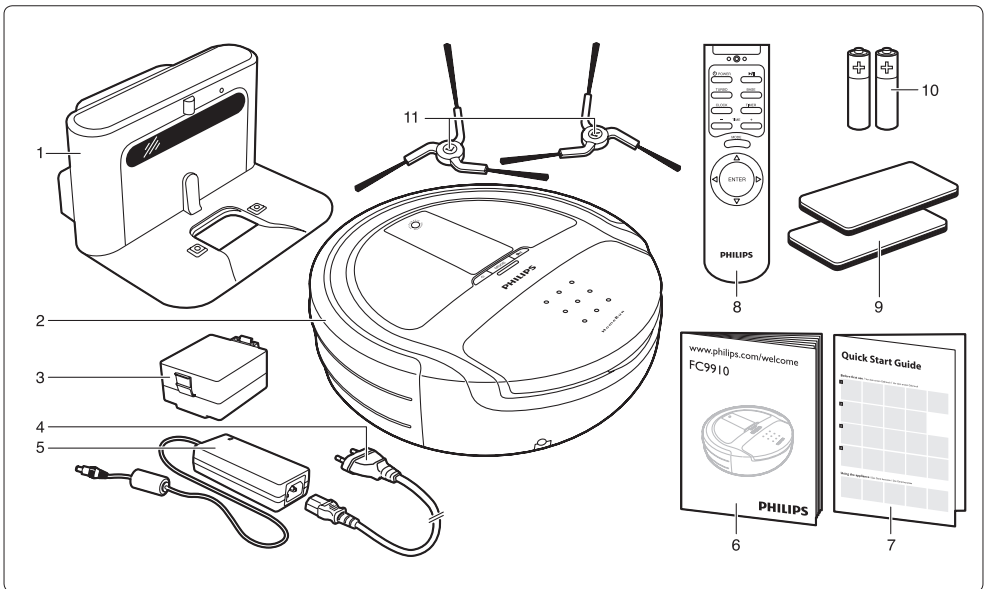

2.3 Overzicht

2.3.1 Bovenaanzicht

- 1 Camera
- 2 USB-poort
- 3 Motorbeschermingsfilter
- 4 Schoonmaakhulpstuk
- 5 Stofbakcompartimentdeksel
- 6 Foutcode sticker
- 7 Aansluitopening voor kleine stekker
- 8 Bumper
- 9 Hindernisdetectiesensor

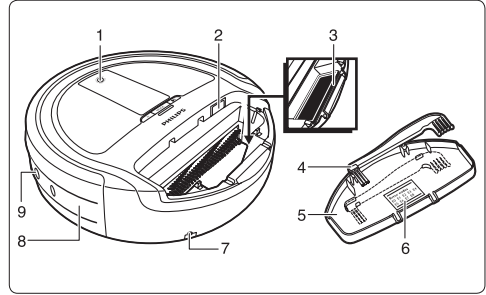

2.3.2 Weergave onderkant

- 1 Vloerdetectiesensoren aan voorkant
- 2 Voorwiel
- 3 Accu
- 4 Zijborstels
- 5 Borstelrol
- 6 Borstelrolvasthouder
- 7 Vloerdetectiesensoren aan zijkant
- 8 Aan/uitknop
- 9 Opladaansluitingen

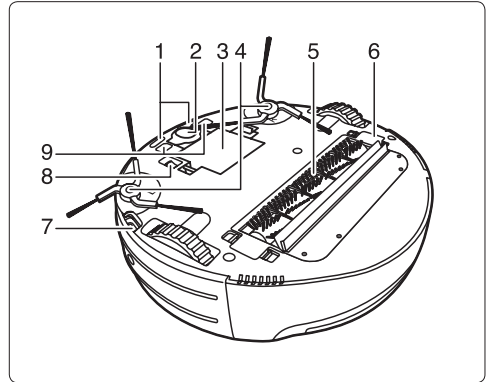

2.3.3 Display

- 1 Indicator van AUTO-reinigingsmodus
- 2 Indicator van CARPET-reinigingsmodus
- 3 Accuniveau/oplaadindicator
- 4 Timerindicator
- 5 Foutcodeaanduiding
- 6 POWER-knop 
 - Indrukken om in te schakelen, te stoppen met stofzuigen en over te schakelen naar de stand-bymodus.
- 7 MODE-knop
 - Indrukken om te schakelen tussen de reinigingsmodi.
- 8 Aan-lampje
- 9 Start-/pauzeknop
 - Indrukken om te beginnen met stofzuigen en om het stofzuigen kort te onderbreken.
- 10 TURBO-indicator
- 11 Start/pauze-indicator
- 12 Klok/reinigingstijd
- 13 Indicator van CLIMB-reinigingsmodus
- 14 Indicator van SPOT-reinigingsmodus

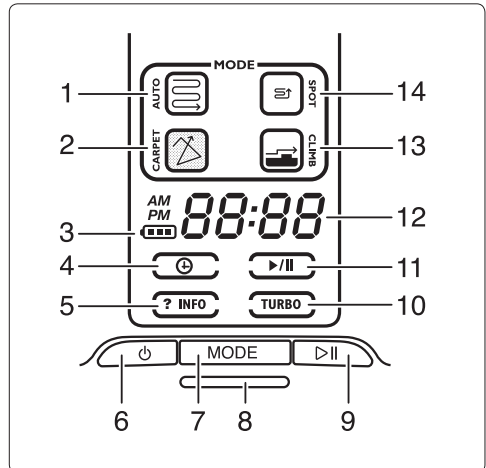

2.3.4 Afstandsbediening

- 1 POWER-knop 
 - Indrukken om in te schakelen, te stoppen met stofzuigen en over te schakelen naar de stand-bymodus.
- 2 TURBO-knop
 - Indrukken om de TURBO-functie in of uit te schakelen.
- 3 CLOCK-knop
 - Indrukken om de kloktijd in te stellen.
- 4 - en + knoppen
 - Indrukken om de tijd aan te passen.
- 5 ENTER-knop
 - Indrukken om een keuze te bevestigen.
- 6 Richtingkiezer
 - Indrukken om de robot in handmatige modus te gebruiken.
- 7 MODE-knop
 - Indrukken om te schakelen tussende reinigingsmodi.
- 8 TIMER-knop
 - Indrukken om de timer in te stellen.
- 9 BASE-knop
 - Indrukken om de robot te laten terugkeren naar zijn basisstation.
- 10 Start-/pauzeknop
 - Indrukken om te beginnen met stofzuigen en om het stofzuigen kort te onderbreken.
- 11 Batterijvak
- 12 Kleppen van batterij- en accuvak

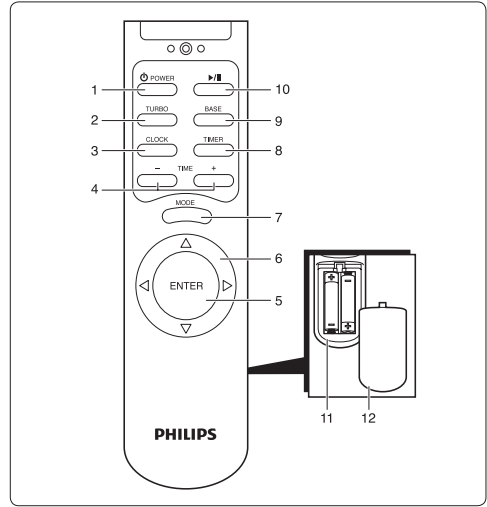

2.3.5 Stofbak

- 1 Handvat van stofbak
- 2 Filterhouder
- 3 Uitblaasfilter
- 4 Gaasfilter
- 5 Vergrendeling

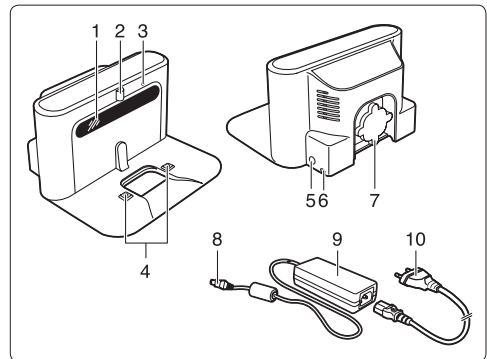

2.3.6 Basisstation

- 1 Infraroodgenerator
- 2 Infraroodzender
- 3 Oplaadlampje
- 4 Oplaadaansluitingen
- 5 Aansluitopening voor kleine stekker
- 6 Opening voor snoerdoorvoer
- 7 Snoeropberghaspel
- 8 Kleine stekker
- 9 Adapter
- 10 Netsnoer met stekker

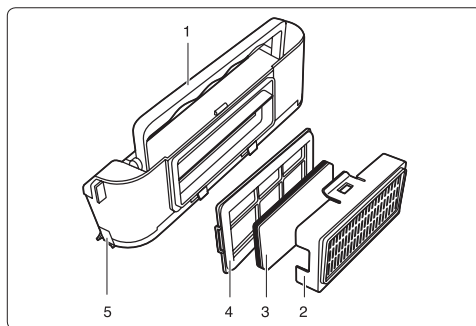

3 Hoe uw HomeRun werkt

3.1 Hoe uw HomeRun zijn weg vindt

- 1 De HomeRun maakt foto's van het plafond met zijn camera wanneer hij begint met stofzuigen en ook tijdens het stofzuigen.

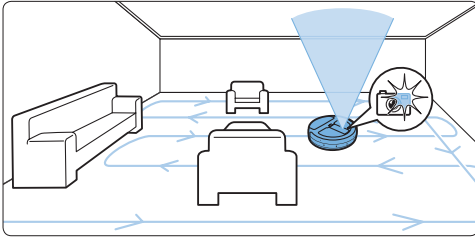

- 2 De HomeRun gebruikt ook zijn sensoren om voorwerpen om hem heen te detecteren.

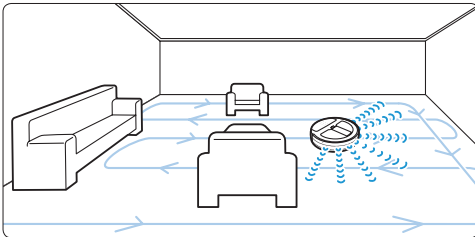

- 3 De HomeRun gebruikt de foto's die door zijn camera zijn gemaakt en de informatie van de sensoren om een kaart van de kamer te creëren en te bepalen waar hij in de kamer is.

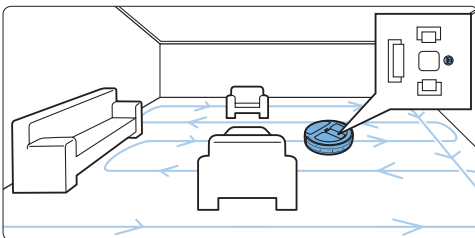

- 4 De HomeRun gebruikt de kaart om te navigeren en vast te stellen wat de efficiëntste route is om de vloer te zuigen.

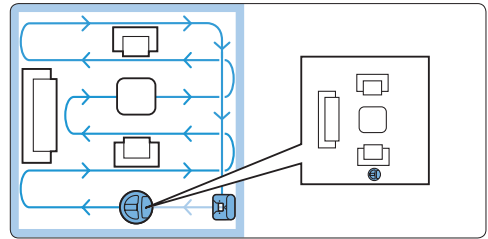

- 5 De HomeRun maakt iedere keer dat hij stofzuigt een nieuwe kaart. Daarom zal hij altijd zijn weg vinden, zelfs als u de indeling van de kamer hebt veranderd.
- 6 Als uw HomeRun een gebied lijkt over te slaan tijdens een schoonmaakbeurt, hoeft u zich geen zorgen te maken. De robot zal zijn kaart gebruiken om naar dit gebied terug te keren en het later te zuigen.

ⓘ **Opmerking:**

U kunt de HomeRun niet in een donkere kamer gebruiken omdat de robot met hulp van zijn camera navigeert en daarvoor licht nodig heeft.

⚠ **Waarschuwing:**

Pak de HomeRun niet op en verplaats hem niet tijdens het stofzuigen. Als u dit doet, verdwaaft de robot en slaat hij gebieden over.

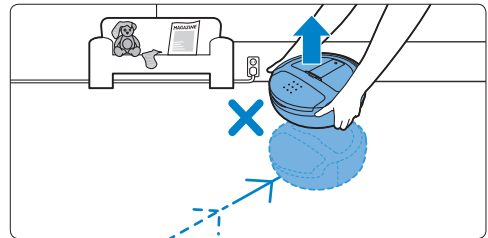

3.2 Hoe uw HomeRun hindernissen en trappen vermijdt

Uw HomeRun heeft meer dan 20 sensoren om hem te helpen door de kamer te navigeren.

- 1 De sensoren in de bumper helpen de HomeRun om muren en hindernissen zoals tafels of staande planten te vermijden.

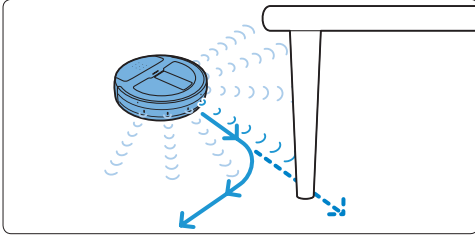

- 2 De sensoren in de bodem helpen de HomeRun om hoogteverschillen te detecteren en zorgen ervoor dat hij niet van de trap af valt.

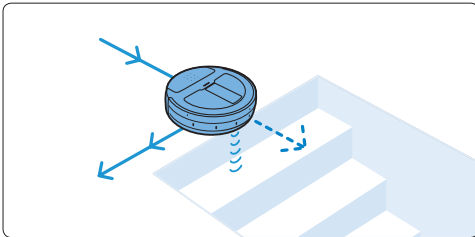

3.3 Hoe uw HomeRun stofzuigt

Uw HomeRun heeft een 3-fasenreinigingssysteem om uw vloeren efficiënt te stofzuigen.

- 1 Zijborstels helpen uw HomeRun in hoeken en langs muren en meubelstukken te zuigen.

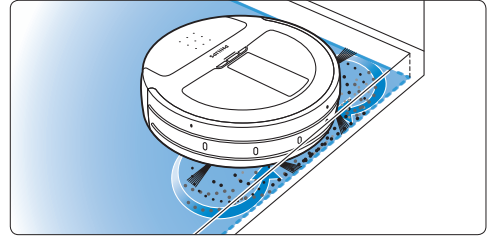

- 2 De borstelrol maakt het stof los van de vloer en de rolbeweging transporteert het stof naar de stofbak.

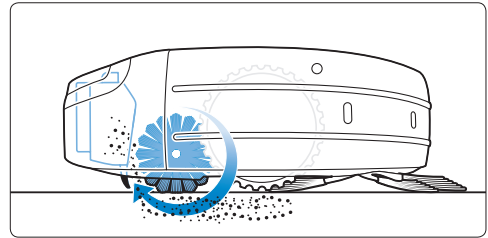

- 3 De zuigkracht die door de motor wordt gegenereerd zorgt ervoor dat alle vuildeeltjes in de stofbak worden gezogen.

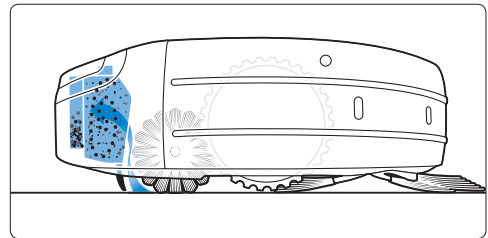

3.4 Hoe u de beste resultaten krijgt

- Gebruik uw HomeRun ten minste drie keer per week.

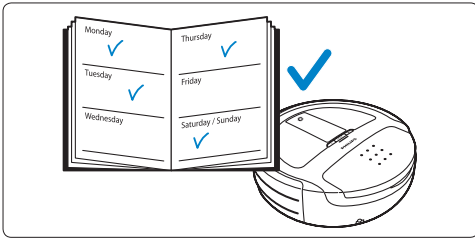

- Leeg de stofbak van de HomeRun na ieder gebruik.

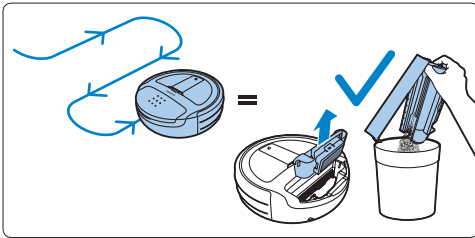

- Sluit de deuren naar andere kamers om het gebied dat de HomeRun moet stofzuigen te beperken.

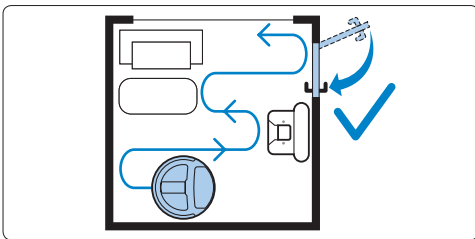

- Verwijder voordat u gaat stofzuigen losse voorwerpen zoals speelgoed, tijdschriften en schoenen van de vloer. Schuif de netsnoeren van andere apparaten opzij.

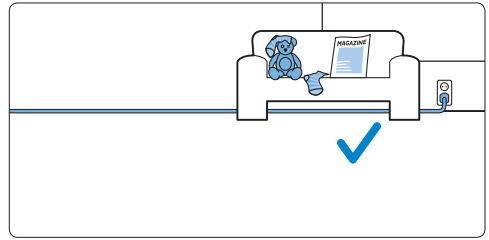

- Wanneer u de HomeRun gebruikt om een vloerkleed met kwastjes te zuigen, vouw de kwastjes dan onder het vloerkleed om te voorkomen dat de robot vastraakt in de kwastjes en het vloerkleed beschadigt.

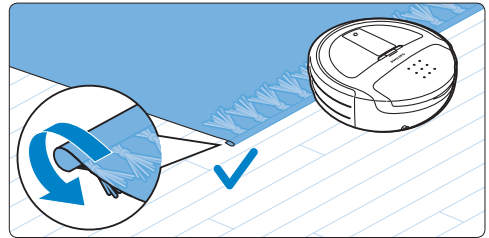

4 Voor het eerste gebruik

4.1 De accu plaatsen

De accu moet voor gebruik worden geplaatst.

- 1 Plaats de robot ondersteboven op een zachte, vlakke ondergrond.
- 2 Verwijder de beschermende kartonnen plaat van de onderkant van de robot.

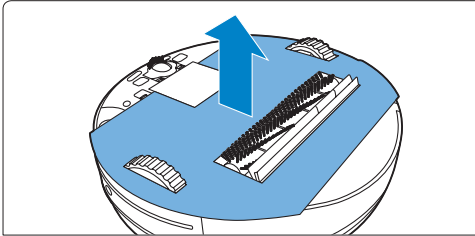

- 3 Breng de vergrendelingen aan de zijkant van de accu op één lijn met de uitsparingen in de zijkant van het accuvak en plaats de accu. Druk de accu op zijn plaats totdat deze vastklikt ('klik').

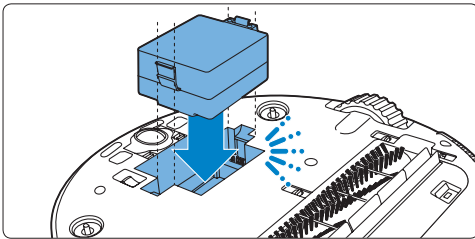

Opmerking:

Hoewel de accu al gedeeltelijk in de fabriek is opgeladen, moet u deze waarschijnlijk opladen voordat u de robot kunt gaan gebruiken.

4.2 De zijborstels bevestigen

- 1 Pak de zijborstels uit. Er is een borstel voor de linkerzijde van de robot (markering L) en een borstel voor de rechterzijde van de robot (markering R).
- 2 Breng de gaten in het midden van de zijborstel op één lijn met de halfronde bevestigingspin op de onderkant van de robot en duw de zijborstel op zijn plaats.

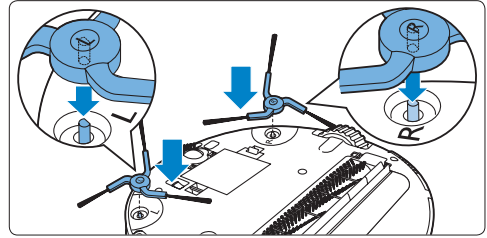

4.3 De transparante plastic folie verwijderen

- 1 Keer de robot om en verwijder de transparante plastic folie van het display (1). Verwijder daarna de transparante plastic folie van de infraroodgenerator van het basisstation (2).

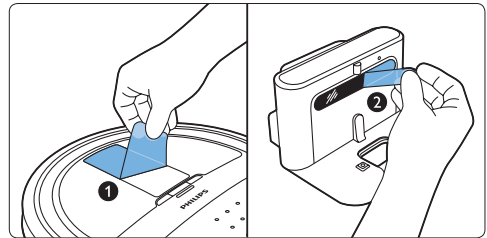

4.4 Batterijen in de afstandsbediening plaatsen

Bij uw HomeRun zijn twee niet-oplaadbare batterijen (AAA 1,5V alkaline) voor de afstandsbediening meegeleverd. Plaats de batterijen in het batterijvak voordat u de robot gebruikt. Vervang de batterijen door batterijen van hetzelfde type wanneer deze leeg zijn.

- 1 Verwijder de klep van het batterijvak (1) en plaats de batterijen in het batterijvak (2).

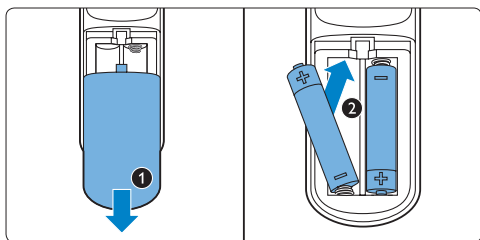

- 2 Plaats de klep weer op het batterijvak.

Opmerking:

Zorg ervoor dat de + en - polen van de batterijen in de juiste richting wijzen.

5 Klaarmaken voor gebruik

5.1 De HomeRun inschakelen

- 1 Keer de robot om en zet de aan/uitknop op de onderkant op ON (1). Druk op de POWER-knop op de robot (2).

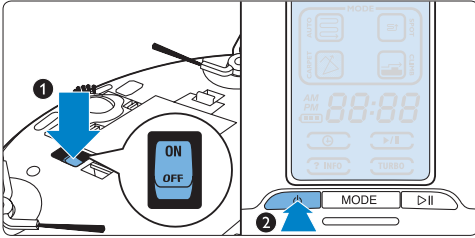

- 2 De HomeRun start in circa 1 minuut op. Dit wordt getoond op het display (1). Vervolgens is de HomeRun gebruiksklaar: het display en het aan-lampje gaan aan (2).

ⓘ Opmerking:

Als de robot binnen 5 minuten na het inschakelen niet wordt gebruikt, schakelt hij automatisch over naar de stand-bymodus om energie te besparen.

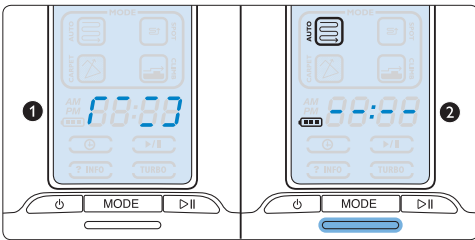

5.2 Het basisstation installeren

- 1 Steek de kleine stekker van de adapter in de aansluiting op het basisstation (1). Steek het netsnoer in de adapter (2) en steek de netstekker in het stopcontact (3). Het oplaadlampje op het basisstation gaat rood branden.

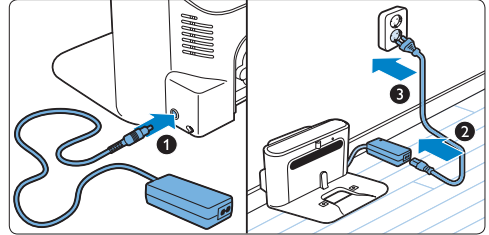

- 2 Plaats het basisstation op een vlakke, horizontale vloer tegen de muur. Zorg ervoor dat er geen hindernissen of verschillen in vloerhoogte zijn binnen 0,5 m links en rechts van het basisstation en 1,5 m vóór het basisstation.

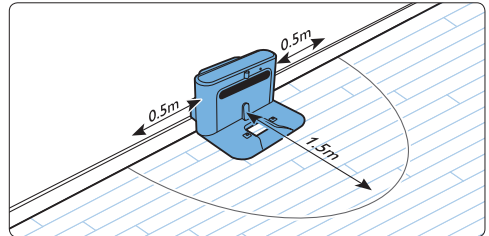

ⓘ Opmerking:

Om te voorkomen dat de robot vastraakt in het snoer, rolt u het overbodige snoer rond de snoeroverghaspel (1) en voert u het snoer door een van de snoerdoorvoeringen als het stopcontact zich aan de andere zijde van het basisstation (2) bevindt.

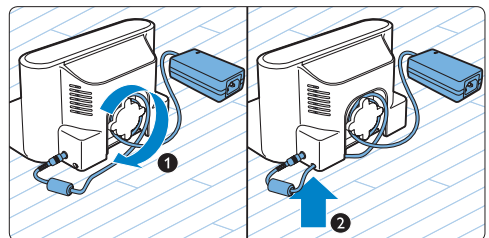

5.3 Opladen

Uw HomeRun kan op twee manieren worden opgeladen:

- Handmatig of automatisch op het basisstation tijdens gebruik;
- Door de robot rechtstreeks aan te sluiten op netspanning.

⚠️ **Opmerking:**

Wanneer de robot helemaal is opgeladen, kan uw HomeRun draadloos stofzuigen gedurende maximaal 100 minuten. Wanneer de accu leeg is, duurt het opladen van uw HomeRun maximaal 3 uur.

5.3.1 Opladen: handmatig op het basisstation

- 1 Om uw HomeRun op te laden, bijvoorbeeld voor het eerste gebruik of wanneer de accu volledig leeg is na een lange periode niet gebruikt te zijn, plaatst u de robot op het aangesloten basisstation (1). Het oplaadlampje op het basisstation knippert groen wanneer de robot correct op het basisstation is geplaatst (2).

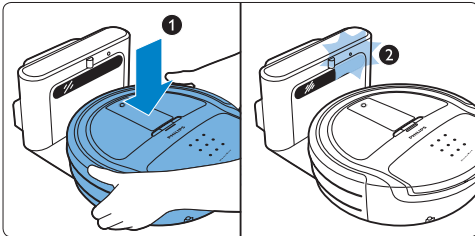

⚠️ **Opmerking:**

Zorg ervoor dat de oplaadaansluitingen op de onderkant van de robot in contact zijn met de oplaadaansluitingen op het basisstation.

- 2 Wanneer de accu helemaal opgeladen is, brandt het oplaadlampje op het basisstation ononderbroken groen.

5.3.2 Opladen: automatisch tijdens gebruik

- 1 Wanneer uw HomeRun klaar is met stofzuigen of wanneer nog maar 15% van het accuvermogen over is, keert de robot automatisch naar het basisstation terug om op te laden. Wanneer de robot naar het basisstation terugkeert, wordt de tekst 'bASE' op het display getoond.
- 2 Wanneer de robot correct op het basisstation is geplaatst, knippert het oplaadlampje op het basisstation groen (1) en knippert de accuniveau-/oplaadindicatie op het display (2).

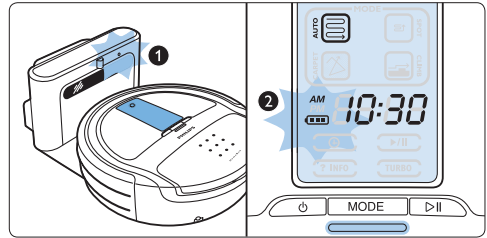

- 3 Wanneer de accu helemaal opgeladen is, brandt de accuniveau-/oplaadindicatie op het display continu en brandt het oplaadlampje op het basisstation ononderbroken groen.

⚠️ **Opmerking:**

De robot keert alleen automatisch naar het basisstation terug wanneer hij is gestart vanaf het basisstation.

⚠️ **Opmerking:**

Als de accu bijna leeg is terwijl de robot zich in de AUTO- of CLIMB-reinigingsmodus bevindt en nog niet klaar is, gaat de robot terug naar het basisstation om op te laden. Zodra hij helemaal is opgeladen, wordt het stofzuigen hervat op de plaats waar het is gestopt. Terwijl de robot oplaadt, knippert de indicator van de reinigingsmodus op het display om aan te geven dat de robot niet nog klaar is met stofzuigen.

5.3.3 Opladen door de robot aan te sluiten op netspanning

- 1 Steek de kleine stekker van de adapter in de aansluiting voor de kleine stekker op de robot (1). Steek het netsnoer in de adapter en steek de stekker in een stopcontact (2).

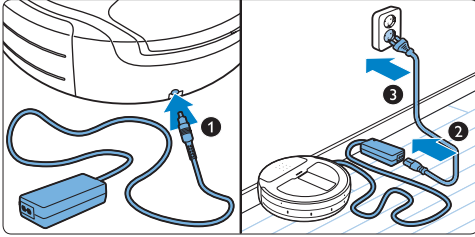

- 2 Wanneer de robot goed op netspanning is aangesloten, knippert de accuniveau-/oplaadindicatie op het display.
- 3 Wanneer de batterij helemaal opgeladen is, brandt de accuniveau-/oplaadindicatie op het display ononderbroken.

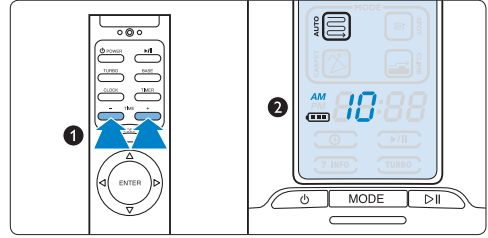

- 3 Druk op de ENTER-knop op de afstandsbediening om te bevestigen (1). De minutenaanduiding verschijnt op het display (2).

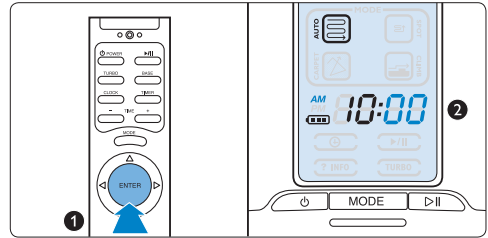

- 4 Gebruik de + en - knoppen op de afstandsbediening om de minuten in te stellen (1). De ingestelde minuten verschijnen op het display (2).

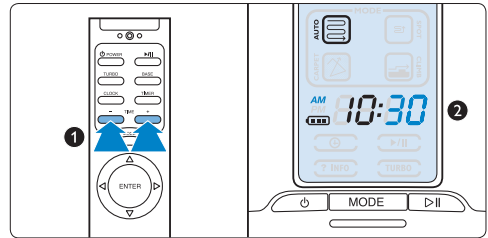

- 5 Druk op de ENTER-knop op de afstandsbediening om te bevestigen (1). De ingestelde kloktijd verschijnt op het display (2).

5.4 De kloktijd instellen

De kloktijd moet met de afstandsbediening worden ingesteld. De HomeRun gebruikt de 12-uurs klokindeling. Wanneer AM op het display brandt, is de getoonde tijd een tijd tussen middernacht en 12 uur 's middags. Wanneer PM brandt, is de getoonde tijd een tijd tussen 12 uur 's middags en middernacht.

- 1 Druk op de CLOCK-knop op de afstandsbediening (1). De uuraanduiding begint te knipperen (2).

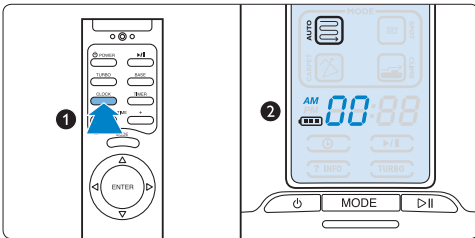

- 2 Gebruik de + en - knoppen op de afstandsbediening om het uur in te stellen (1). Het ingestelde uur verschijnt op het display (2).

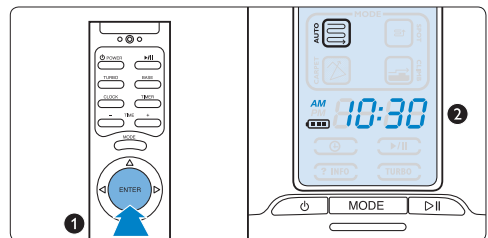

6 De HomeRun gebruiken

6.1 Starten en stoppen

- 1 Druk op de POWER-knop. Het display van de robot gaat aan.

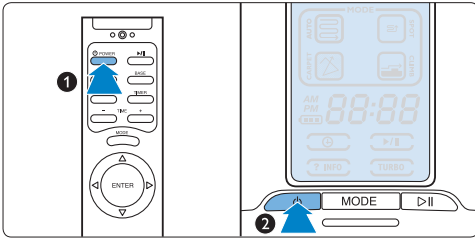

- 2 Druk op de start-/pauzeknop om te beginnen met stofzuigen.

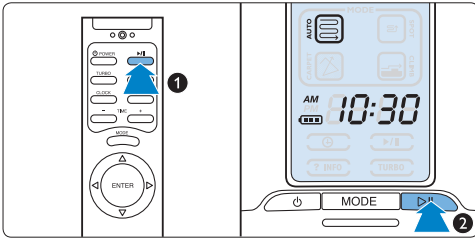

- 3 De start/pauze-indicator knippert op het display en de tijd begint te tellen vanaf 0 (1) terwijl de HomeRun begint met stofzuigen (2).

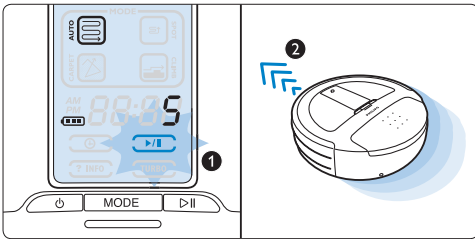

- 4 Als u een ogenblik wilt pauzeren, drukt u op de start-/pauzeknop. De start/pauze-indicator gaat branden. Druk opnieuw op de start-/pauzeknop om door te gaan met stofzuigen.

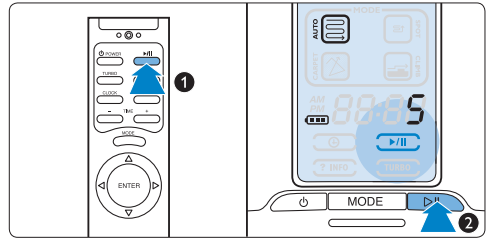

- 5 Druk op de POWER-knop om te stoppen met stofzuigen. De robot stopt, maar blijft in de operationele modus. Druk nogmaals op de POWER-knop om de robot in de stand-by modus te zetten. Het display gaat uit.

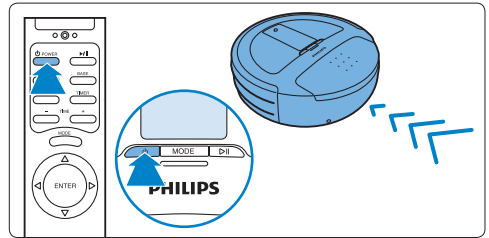

6.2 Reinigingsmodi

Uw HomeRun heeft vier reinigingsmodi. Elke modus is voor een speciale situatie ontworpen.

- 1 Om de reinigingsmodus te wijzigen, drukt u op de MODE-knop.

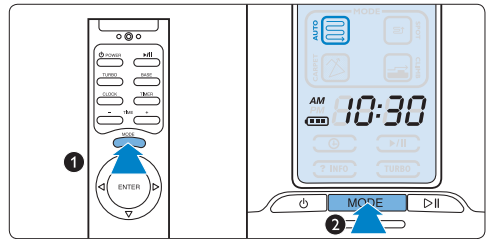

- 2 De indicator van de gekozen reinigingsmodus brandt op het display.
- 3 Druk op de start-/pauzeknop om te beginnen met stofzuigen.

6.2.1 AUTO-reinigingsmodus

- De AUTO-modus is de standaardreinigingsmodus. Deze is geschikt voor de meeste situaties.

*** Tip:**

Wij raden u aan altijd te beginnen met stofzuigen in de AUTO-modus voordat u een van de andere modi probeert.

- In de AUTO-modus zuigt de HomeRun uw vloeren in evenwijdige rechte lijnen om ervoor te zorgen dat uw vloeren zo efficiënt mogelijk worden gereinigd.

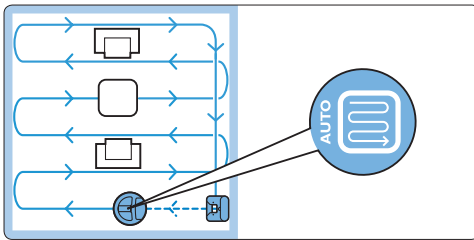

- Wanneer de robot klaar is met stofzuigen, verschijnt de tekst 'bASE' op het display en keert de HomeRun terug naar het basisstation.
- Als de accu leeg raakt tijdens het stofzuigen, gaat de HomeRun automatisch terug naar het basisstation om op te laden. Na het opladen gaat hij terug naar de plaats waar hij was gebleven om daar verder te gaan.
- In de AUTO-modus is de HomeRun geprogrammeerd om objecten hoger dan 10 mm, zoals drempels of vloerkleden te omzeilen. Als het te stofzuigen gebied drempels of vloerkleden hoger dan 10 mm bevat, gebruik dan de CLIMB-reinigingsmodus.
- Dik kamerbreed tapijt kan moeilijk te reinigen zijn in de AUTO-modus. Als de robot niet gemakkelijk beweegt in deze modus, gebruik dan de CARPET-reinigingsmodus.

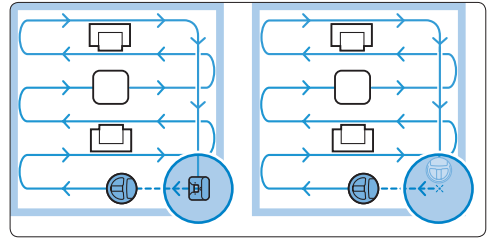

⚠️ Opmerking:

De HomeRun zal alleen naar het basisstation terugkeren als hij met stofzuigen is begonnen vanaf het basisstation. Als u niet bent begonnen vanaf het basisstation, keert de robot naar zijn startpunt terug wanneer hij klaar is met stofzuigen of wanneer zijn accu bijna leeg is.

6.2.2 SPOT-reinigingsmodus

- Gebruik de SPOT-modus om een klein gebied te stofzuigen. Start de HomeRun in het midden van het gebied dat u wilt reinigen.
- De HomeRun beweegt in evenwijdige rechte lijnen en stofzuigt een vierkant gebied van 1,5 x 1,5 m.

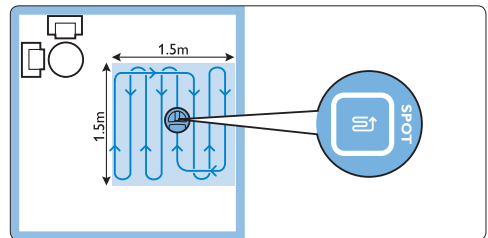

- Wanneer de robot klaar is met stofzuigen van het gebied, verschijnt de tekst 'bASE' op het display en keert de HomeRun naar het startpunt terug.

6.2.3 CLIMB-reinigingsmodus

- Gebruik de CLIMB-modus voor het stofzuigen van vloeren met dikkere vloerkleden en voorwerpen waar de HomeRun in de AUTO-modus niet overheen kan klimmen. In de CLIMB-modus kan de HomeRun op de meeste vloerkleden met lage pool klimmen (1) en kan hij over voorwerpen met een hoogte van maximaal 15 mm heen klimmen (2).

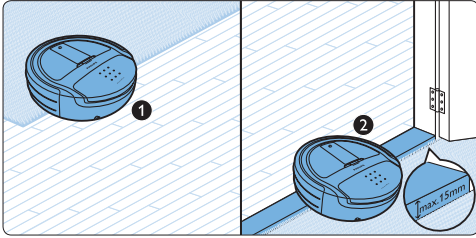

- De HomeRun stofzuigt uw vloeren in evenwijdige rechte lijnen om ervoor te zorgen dat uw vloeren zo efficiënt mogelijk worden gereinigd.

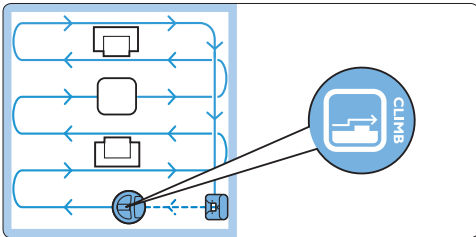

- Wanneer de robot klaar is met stofzuigen, verschijnt de tekst 'bASE' op het display en keert de HomeRun terug naar het basisstation.
- Als de accu leeg raakt tijdens het stofzuigen, gaat de HomeRun automatisch terug naar het basisstation om op te laden. Na het opladen gaat hij terug naar de plaats waar hij was gebleven om daar verder te gaan.

Opmerking:

Als u niet vanaf het basisstation begonnen bent met stofzuigen, keert de robot naar zijn startpunt terug wanneer hij klaar is met stofzuigen of wanneer de accu bijna leeg is.

6.2.4 CARPET-reinigingsmodus

- Gebruik de CARPET-modus om kamers of gebieden met kamerbreed tapijt met een poolhoogte tot 20 mm te stofzuigen. Als u dik kamerbreed tapijt hebt, probeer dan eerst de AUTO-modus (zie 'AUTO-reinigingsmodus' hierboven). Als de robot heen en weer beweegt op dezelfde plek of niet in een rechte lijn beweegt, gebruik dan de CARPET-modus.

Opmerking:

Als u de CARPET-modus te vaak gebruikt, verkort dit de levensduur van de accu. Gebruik de CARPET-modus alleen voor kamerbreed tapijt als de AUTO-modus niet goed werkt.

- In de CARPET-modus zuigt de HomeRun uw vloeren in een gemengd patroon van rechte en kruiselingse bewegingen.

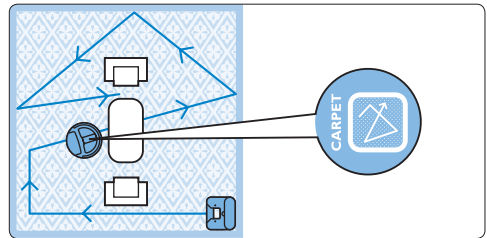

- De HomeRun schakelt daarbij de TURBO-functie in voor een hogere zuigkracht.
- Wanneer de robot klaar is met stofzuigen, verschijnt de tekst 'bASE' op het display en keert de HomeRun naar het basisstation terug.

Opmerking:

Als u de HomeRun laat stofzuigen zonder het basisstation, stopt de robot met stofzuigen wanneer hij klaar is of wanneer de accu bijna leeg is.

6.3 Timer

6.3.1 De timer instellen

Met de timerfunctie kunt u uw HomeRun elke dag op een bepaalde tijd laten stofzuigen.

- 1 Druk op de MODE-knop om de reinigingsmodus te kiezen die de robot moet gebruiken wanneer deze op timerfunctie schoonmaakt.
- 2 Druk op de TIMER-knop op de afstandsbediening (1). De timeraanduiding en de uuraanduiding gaan knipperen (2).

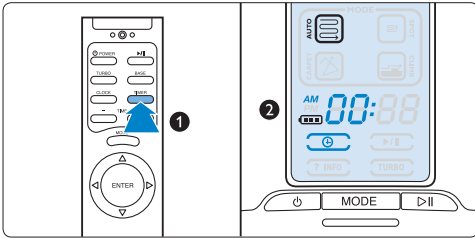

- 3 Gebruik de + en - knoppen om het uur in te stellen waarop de robot moet beginnen met stofzuigen (1). Het ingestelde uur verschijnt op het display (2).

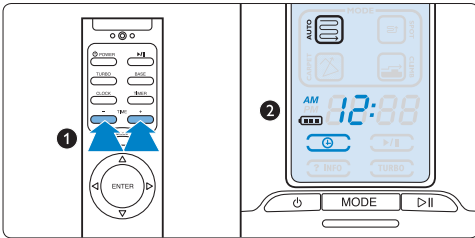

- 4 Druk op de ENTER-knop om te bevestigen (1). Het ingestelde uur blijft branden op het display (2).

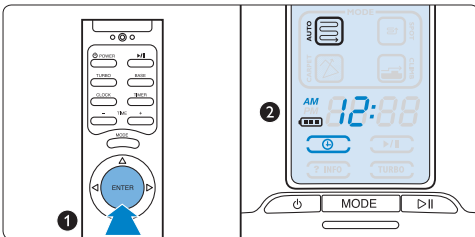

- 5 Gebruik de + en - knoppen op de afstandsbediening om de minuten in te stellen (1). De ingestelde minuten verschijnen op het display (2).

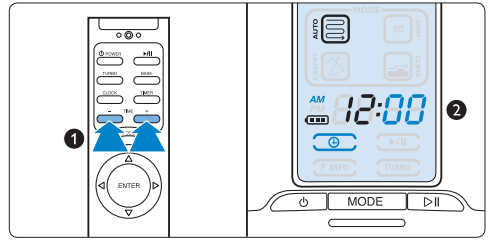

- 6 Druk op de ENTER-knop om te bevestigen (1). De timerindicator brandt continu op het display. De kloktijd verschijnt op het display (2). Uw HomeRun begint op de ingestelde tijd te stofzuigen in de AUTO-modus.

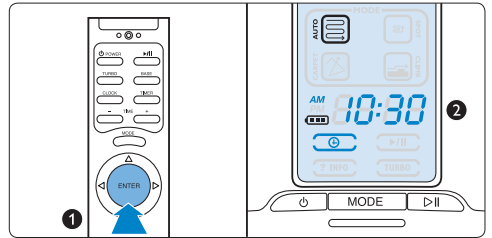

- 7 Wanneer de HomeRun klaar is met stofzuigen, gaat hij automatisch naar het basisstation terug om op te laden als zijn startpunt het basisstation was. Als hij op een andere plaats in de kamer is begonnen, keert hij automatisch naar die plaats terug.

⚠️ **Opmerking:**

U kunt de timer alleen gebruiken als de kloktijd ingesteld is.

⚠️ **Opmerking:**

De timerfunctie werkt alleen wanneer de HomeRun in de stand-bymodus staat, d.w.z. wanneer de aan/uitknop op de onderkant in de stand ON staat. De functie werkt niet wanneer de robot rechtstreeks vanaf netspanning aan het opladen is.

6.3.2 Een ingestelde reinigingstijd of -modus controleren, verwijderen of wijzigen

- 1 Druk op de TIMER-knop op de afstandsbediening. De ingestelde tijd en reinigungsmodus worden zichtbaar op het display.
- 2 Druk nogmaals op de TIMER-knop om de ingestelde reinigingstijd en reinigungsmodus te verwijderen. De ingestelde tijd en reinigungsmodus verdwijnen van het display. Druk vervolgens op de ENTER-knop om te bevestigen.
- 3 Herhaal de stappen in 'De timer instellen' om de reinigingstijd of -modus te wijzigen.

Opmerking:

Om de timerfunctie te verlaten zonder de ingestelde reinigingstijd te verwijderen, drukt u op de ENTER-knop.

6.4 Handmatig navigeren

- 1 Druk op de richtingkiezer op de afstandsbediening om uw HomeRun naar een speciaal gebied te leiden.

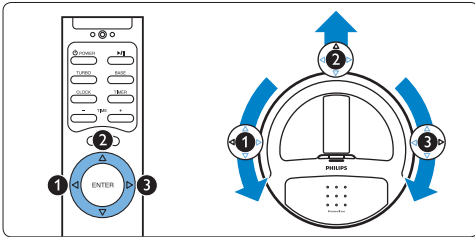

- Als u op de richtingkiezer drukt wanneer de robot is ingeschakeld maar niet aan het stofzuigen is, beweegt de robot in de gewenste richting zonder te stofzuigen.
- Als u op de richtingkiezer drukt wanneer de robot aan het stofzuigen is, beweegt de robot in de gewenste richting terwijl hij stofzuigt.

Opmerking:

Het pijltje naar beneden werkt niet omdat uw HomeRun niet achteruit kan bewegen.

6.5 BASE-functie

- 1 Druk op de BASE-knop op de afstandsbediening om de HomeRun terug te laten keren naar het basisstation. De tekst 'bASE' verschijnt op het display. De robot beweegt naar het basisstation en plaatst zichzelf terug (zie hoofdstuk 'Klaarmaken voor gebruik').

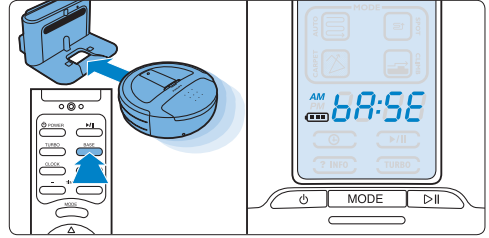

6.6 TURBO-functie

- 1 Druk op de TURBO-knop op de afstandsbediening om uw HomeRun grondiger te laten stofzuigen (1). De TURBO-indicator gaat branden op het display (2).

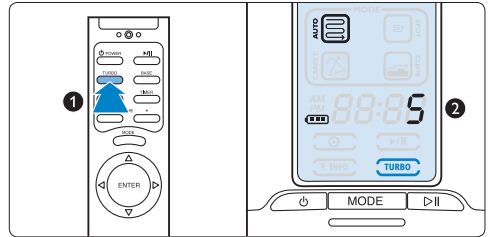

- 2 Druk nogmaals op de TURBO-knop om terug te keren naar het normale niveau van grondigheid van de robot.

7 Schoonmaken en onderhoud

7.1 De stofbak legen

Wij raden u aan de stofbak na elk gebruik te legen voor het beste resultaat.

- 1 Til het stofbakcompartimentdeksel op (1) en trek het van de robot af (2).

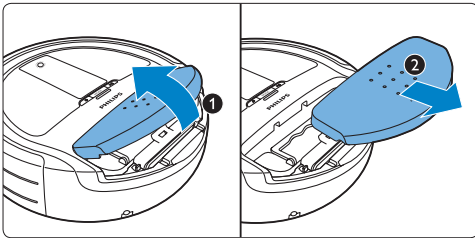

- 2 Keer het stofbakcompartimentdeksel om (1) en verwijder het schoonmaakhulpstuk uit de binnenkant van het stofbakcompartimentdeksel (2).

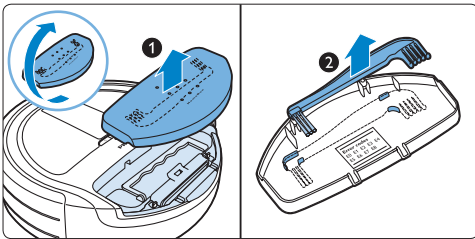

- 3 Pak het handvat van de stofbak en trek het omhoog om de stofbak te ontgrendelen (1) en til de stofbak uit de robot (2).

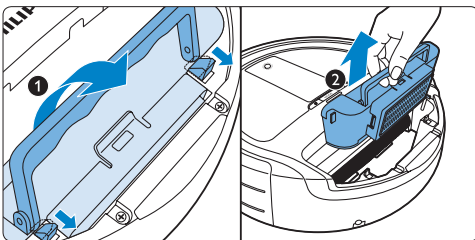

⚠ Opmerking:

Til de stofbak verticaal uit het compartiment om ervoor te zorgen dat er geen stof uit de stofbak valt.

- 4 Druk tegen de grendel om de sluiting te openen (1) en trek de sluiting naar de zijkant (2).

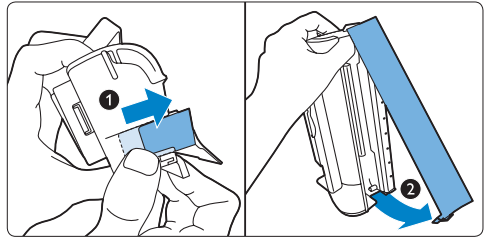

- 5 Schud de stofbak boven een afvalbak leeg (1) en/of maak de stofbak schoon met het borsteluiteinde van het schoonmaakhulpstuk (2).

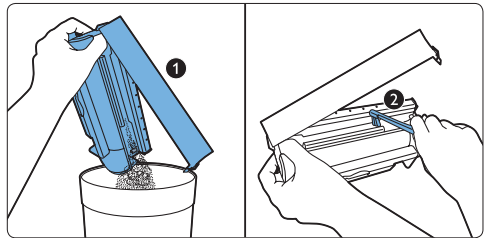

* Tip:

U kunt de stofbak ook onder de kraan afspoelen nadat u de filters hebt verwijderd. Zorg ervoor dat de stofbak droog is voordat u deze in de robot terugplaatst.

Opmerking:

De stofbak is niet vaatwasmachinebestendig.

- 6 Sluit de sluiser (1) en druk tegen de grendel om de sluiser te vergrendelen (2).

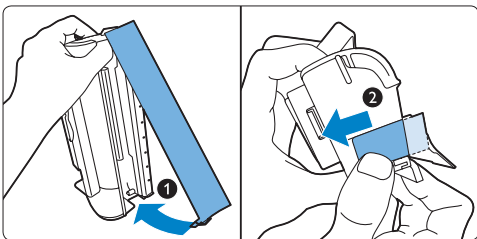

- 7 Plaats de stofbak terug in de robot (1). Klap het handvat naar beneden om de stofbak op zijn plaats te vergrendelen (2).

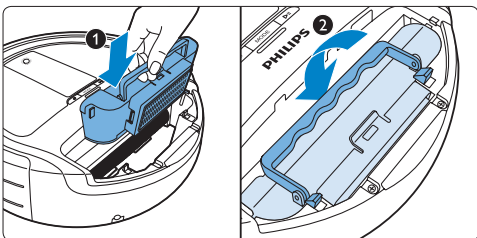

- 8 Zorg ervoor dat de haken de stofbak goed vergrendelen.

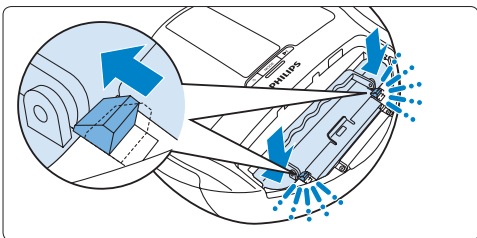

Opmerking:

Als de haken de stofbak niet goed vergrendelen, druk dan de stofbak en het handvat opnieuw naar beneden, zodat de haken helemaal richting stofbak schuiven ('klik').

- 9 Plaats de twee nokjes van het stofbakcompartimentdeksel in de robot (1) en laat het stofbakcompartimentdeksel zakken om de robot te sluiten (2).

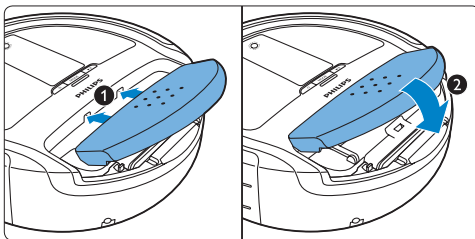

7.2 Het gasfilter schoonmaken

Wij adviseren u het gasfilter altijd schoon te maken nadat u de stofbak hebt geleegd voor het beste resultaat.

- 1 Volg stap 1 tot en met 3 in 'De stofbak legen' om het stofbakcompartimentdeksel te verwijderen, de stofbak eruit te halen en het schoonmaakhulpstuk uit de binnenkant van het stofbakcompartimentdeksel te verwijderen.
- 2 Trek aan het ontgrendellipje om de filterhouder los te maken van de stofbak (1). Haal het gasfilter uit de filterhouder (2).

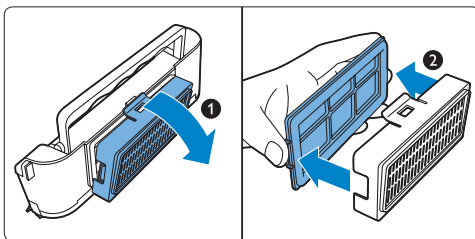

- 3 Draai het gasfilter (1). Maak het gas van het filter schoon met de borstelzijde van het schoonmaakhulpstuk (2).

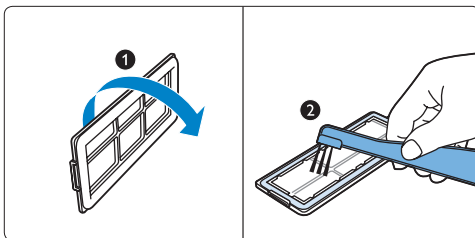

- 4** Plaats het gasfilter terug in de filterhouder. De zwarte rubberen afdichting mag niet naar de filterhouder toe worden geplaatst.

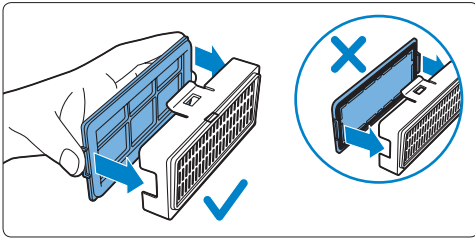

- 5** Bevestig de filterhouder weer aan de stofbak (1).
6 Volg stap 7 tot en met 9 in 'De stofbak legen' om de stofbak terug in de robot te plaatsen (2) en om het stofbakcompartimentdeksel terug op de robot te plaatsen.

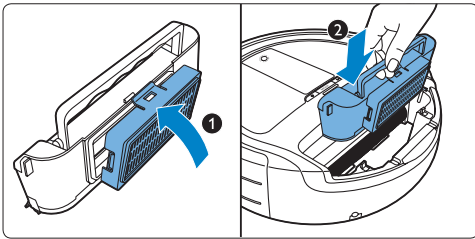

7.3 Het uitblaasfilter schoonmaken en vervangen

7.3.1 Het uitblaasfilter schoonmaken

U moet het uitblaasfilter maandelijks schoonmaken als u uw HomeRun dagelijks gebruikt.

- 1** Volg stap 1 en 2 in 'Het gasfilter schoonmaken' om het gasfilter uit de stofbak te verwijderen.
2 Verwijder het uitblaasfilter (1) en maak het schoon met een normale stofzuiger (2).

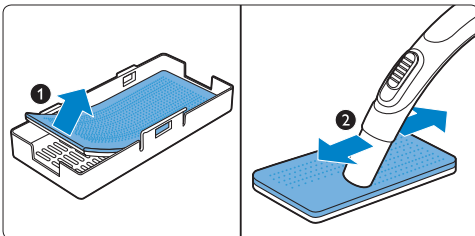

⚠️ Opmerking:

Het uitblaasfilter is niet vaatwasmachinebestendig en niet waterbestendig.

- 3** Plaats het uitblaasfilter terug in de filterhouder met de witte zijde naar de filterhouder gericht.
4 Volg stap 4, 5 en 6 in 'Het gasfilter schoonmaken' om het gasfilter, de filterhouder en de stofbak in de robot terug te plaatsen.

7.3.2 Het uitblaasfilter vervangen

Het uitblaasfilter moet elke zes maanden worden vervangen als u uw HomeRun dagelijks gebruikt.

- 1** Volg stap 1 en 2 in 'Het gasfilter schoonmaken' om het gasfilter uit de stofbak te verwijderen (1).
2 Plaats een nieuw uitblaasfilter in de filterhouder met de witte zijde naar de filterhouder gericht (2).

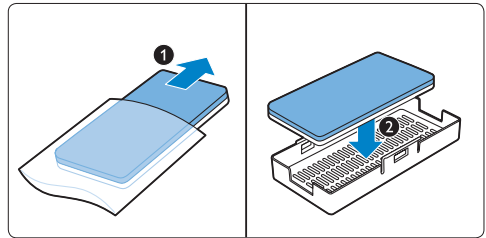

- 3** Volg stap 4, 5 en 6 in 'Het gasfilter schoonmaken' om het gasfilter, de filterhouder en de stofbak in de robot terug te plaatsen.

7.4 Het motorbeschermingsfilter schoonmaken

Controleer het motorbeschermingsfilter elke zes maanden. Maak het filter schoon als het vuil is.

- 1 Volg stap 1 tot en met 3 in 'De stofbak legen' om het stofbakcompartimentdeksel te verwijderen en de stofbak eruit te halen.
- 2 Verwijder het motorbeschermingsfilter uit de robot en maak het schoon met een normale stofzuiger:

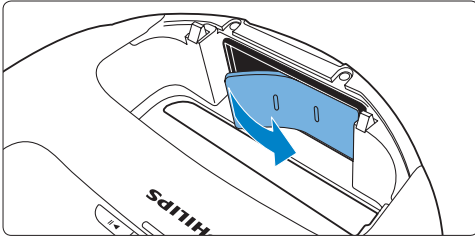

- 3 Plaats het motorbeschermingsfilter terug.
- 4 Volg stap 7 tot en met 9 in 'De stofbak legen' om de stofbak in de robot terug te plaatsen en het stofbakcompartimentdeksel op de robot terug te plaatsen.

7.5 De borstelrol schoonmaken

Maak de borstelrol schoon wanneer er haar rond de borstel is komen te zitten voor het beste resultaat.

- 1 Keer de robot ondersteboven op de vloer of op een tafel.

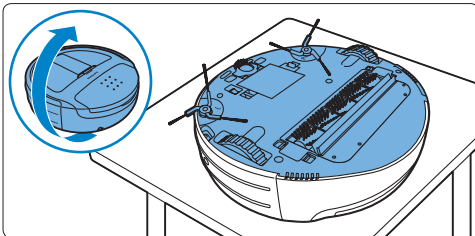

- 2 Druk de grendelhaken aan beide kanten van de borstelrolvasthouder naar elkaar toe om de vasthouder te ontgrendelen.

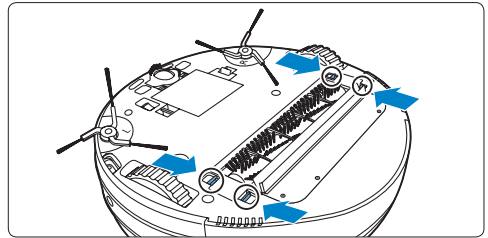

- 3 Til de borstelrolvasthouder uit de robot.

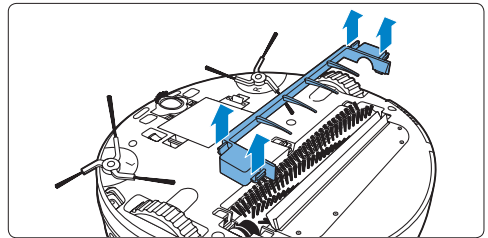

- 4 Om de borstelrol te verwijderen, tilt u de linkerkant uit de robot (1) en trekt u vervolgens de rechterkant uit de houder (2).

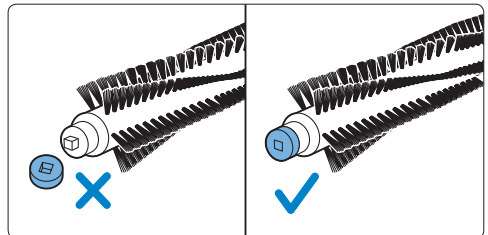
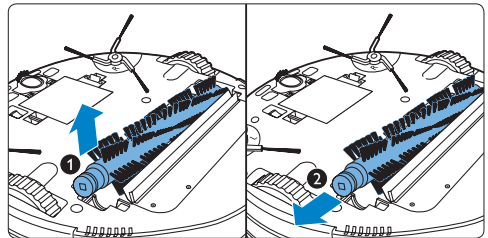

Opmerking:

Wanneer u de borstelrol verwijdert, zorg er dan voor dat u de losse ring aan één kant van de borstelrol niet verliest. Deze ring zit met opzet los zodat u gemakkelijker kunt schoonmaken.

- 5 Verwijder pluizen, haren en ander vuil van de borstelrol met het kamuiteinde van het schoonmaakhulpstuk of met uw vingers.

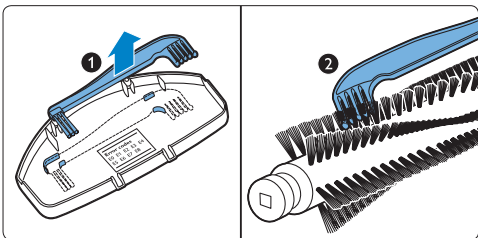

Opmerking:

U vindt het schoonmaakhulpstuk aan de binnenkant van het stofbakcompartimentdeksel (zie 'De stofbak legen' in dit hoofdstuk).

Opmerking:

De borstelrol is niet vaatwasmachinebestendig en niet waterbestendig.

- 6 Plaats de vierkante pin aan de rechterkant van de borstelrol terug in het vierkante gaatje van de houder (1). Plaats het andere uiteinde van de borstelrol in de uitsparing (2).

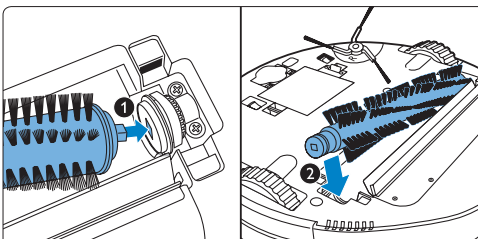

Opmerking:

U vindt het schoonmaakhulpstuk aan de binnenkant van het stofbakcompartimentdeksel (zie 'De stofbak legen' in dit hoofdstuk).

Opmerking:

Wanneer u de borstelrol terugplaatst in de robot, zorg er dan voor dat de ring is bevestigd aan het uiteinde van de borstel die u het laatst plaatst. Als dit niet het geval is, neem dan contact op met het Philips Consumer Care Centre.

- 7 Plaats de borstelrolvasthouder over de borstelrol (1) en druk op de zijden van de vasthouder tot de grendelhaken op hun plaats vergrendelen ('klik') (2).

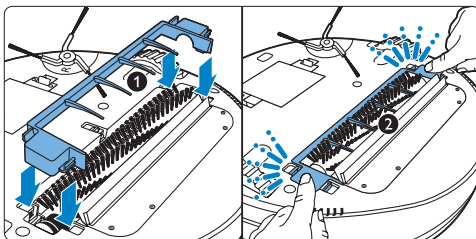

7.6 De sensoren schoonmaken

- 1 Maak de hindernisdetectiesensoren in de bumper van de robot schoon met een wattenstaafje.

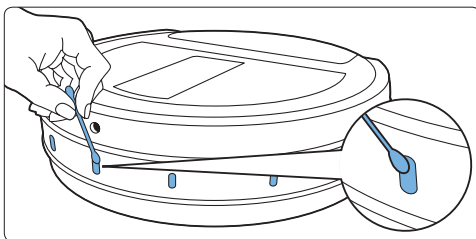

- 2 Maak de vloerdetectiesensoren aan de onderkant van de robot schoon met een wattenstaafje.

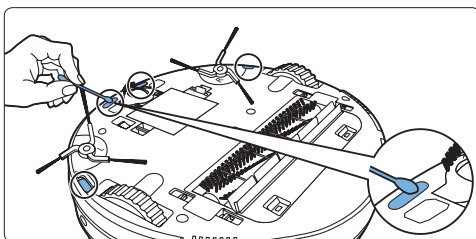

7.7 Het voorwiel schoonmaken

- 1 Duw tegen de grendelhaken aan beide zijden van de voorwielvasthouder om deze te ontgrendelen (1) en til de voorwielvasthouder van de robot (2).

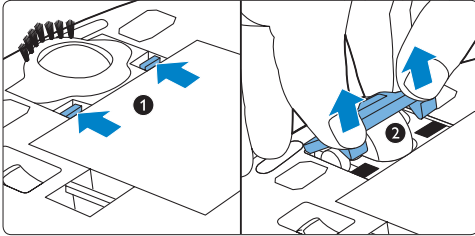

- 2 Verwijder stof en vuil van de borstelstrip op de vasthouder met het kamuiteinde van het schoonmaakhulpstuk of met uw vingers.
- 3 Verwijder het voorwiel van de robot (1) en verwijder stof en vuil van het wiel met het borsteluiteinde van het schoonmaakhulpstuk (2).

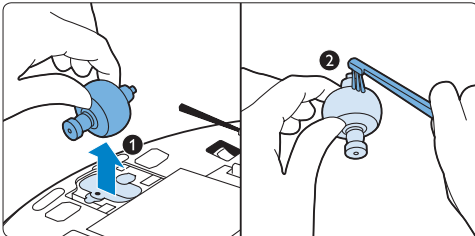

ⓘ Opmerking:

U vindt het schoonmaakhulpstuk aan de binnenkant van het stofbakcompartimentdeksel (zie 'De stofbak legen' in dit hoofdstuk).

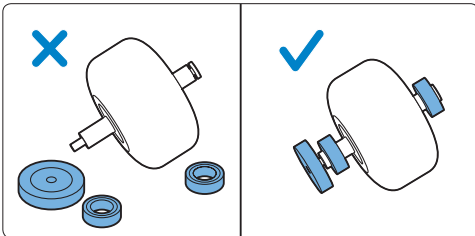

ⓘ Opmerking:

Wanneer u het voorwiel verwijdert, zorg er dan voor dat u de losse ringen aan beide kanten niet verliest. Deze ringen zitten met opzet los zodat u gemakkelijker kunt schoonmaken.

- 4 Plaats het voorwiel terug in de robot (1). Plaats vervolgens de voorwielvasthouder over het voorwiel en druk deze op zijn plaats tot de grendelhaken met een klik vergrendelen (2).

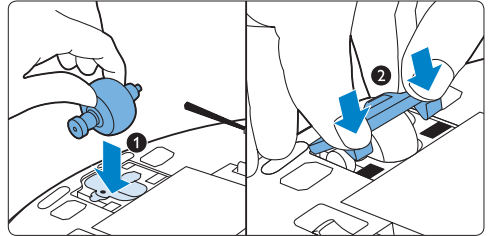

ⓘ Opmerking:

Wanneer u het voorwiel terugplaatst, zorg er dan voor dat de ringen aan beide kanten van het wiel zijn bevestigd. Als een of beide ringen ontbreken, neem dan contact op met het Philips Consumer Care Centre.

7.8 De zijborstels schoonmaken

- 1 Als u een zijborstel van de robot wilt verwijderen, pak dan twee armen van de zijborstel en trek de zijborstel met twee handen omhoog.

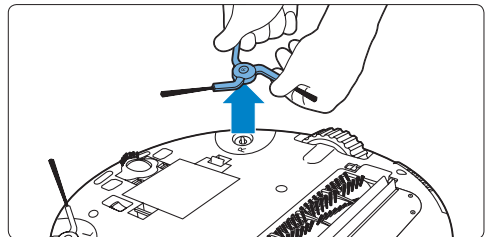

- 2 Verwijder stof en vuil van de zijborstel met het kamuiteinde van het schoonmaakhulpstuk of met uw vingers.

- 3** Als u de zijborstel wilt terugplaatsen, breng dan het gat in het midden van de zijborstel op één lijn met de halfronde bevestigingspin aan de onderkant van de robot en duw de zijborstel op zijn plaats.

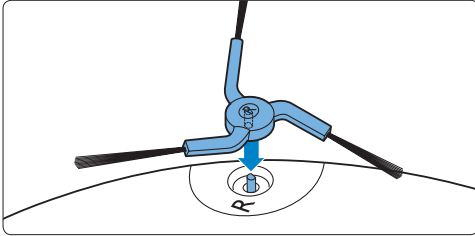

- 4** Herhaal stap 1 tot en met 3 om de andere zijborstel schoon te maken.

7.9 De robot schoonmaken

⚠ Waarschuwing:

Dompel de robot niet in water.

- 1** Maak de robot schoon met een vochtige doek.

⚠ Waarschuwing:

Gebruik nooit schuurspunzen, schurende schoonmaakmiddelen of agressieve vloeistoffen zoals benzine of aceton om de robot schoon te maken.

7.10 Het basisstation schoonmaken

- 1** Haal de stekker uit het stopcontact.
2 Maak het basisstation schoon met een zachte, droge doek.

8 Opbergen

- 1** Zet de aan/uitknop aan de onderkant van de robot op OFF om de HomeRun uit te schakelen. Het aan-lampje gaat uit.

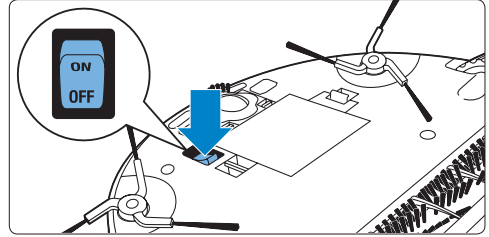

- 2** Verwijder de accu als u de robot een maand of langer niet gaat gebruiken.

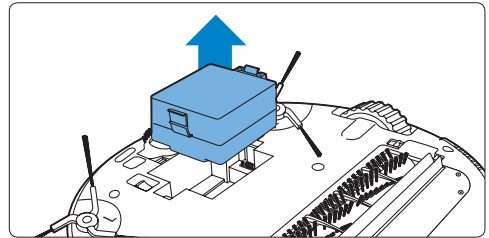

ⓘ Opmerking:

Berg uw HomeRun altijd op een goed geventileerde en koele plek op.

9 Software-updates

Uw HomeRun werkt op geïntegreerde software. Er zit een USB-poort onder het stofbakcompartimentdeksel. Als er een update beschikbaar is, kunt u deze poort gebruiken om de update op de robot te uploaden.

- 1 Controleer onze website www.philips.com/support regelmatig op updates.
- 2 Als er een update op deze website beschikbaar is, volg dan de instructies op deze website om de software te uploaden.

Opmerking:

U hebt een computer met internet en een USB Flash Drive nodig om de software-update van de website te downloaden.

9.0.1 Open source-software

Uw HomeRun werkt op open source-software. Philips biedt aan om op aanvraag een volledige machineleesbare kopie van de broncode op een medium beschikbaar te stellen dat normaal gesproken wordt gebruikt om software uit te wisselen voor een prijs die niet hoger is dan de kosten voor het overbrengen van een fysieke kopie.

Deze aanbieding is geldig voor een periode van 3 jaar na de aankoopdatum van dit product. Als u een kopie van de broncode wilt ontvangen, schrijf dan naar:

Open Source Team, Philips Intellectual
Property & Standards
Postbus 220
5600 AE Eindhoven
Nederland
E-mailadres: open.source@philips.com

10 Accessoires en filters bestellen

Als u accessoires en filters wilt kopen, ga dan naar onze website: www.philips.com/support.

Als u problemen ondervindt bij de aanschaf van filters of overige accessoires voor uw HomeRun, neem dan contact op met het Philips Consumer Care Centre in uw land of ga naar uw stofzuigerdealer:

- U kunt uitblaasfilters bestellen onder servicenummer 4222 459 48261.
- U kunt motorbeschermingsfilters bestellen onder servicenummer 4222 459 48281.
- U kunt een extra borstelrol bestellen onder servicenummer 4222 459 48121.
- U kunt extra zijborstels per twee bestellen onder servicenummer 4222 459 48131.
- Als de accu van uw HomeRun niet meer kan worden opgeladen, kunt u een nieuwe accu bestellen onder servicenummer 4222 459 48141.

11 Milieu

- 1 De niet-oplaadbare batterijen van de afstandsbediening en de accu van de robot bevatten stoffen die schadelijk kunnen zijn voor het milieu. Gooi accu's en niet-oplaadbare batterijen niet weg met het normale huisvuil, maar lever deze in op een officieel inzamelpunt voor batterijen. Verwijder de niet-oplaadbare batterijen van de afstandsbediening en de accu van de robot altijd voordat u uw HomeRun wegdoet en inlevert bij een officieel inzamelpunt.
- 2 Gooi de HomeRun aan het einde van zijn levensduur niet weg met het normale huisvuil, maar lever het apparaat in op een door de overheid aangewezen inzamelpunt om het te laten recyclen. Op die manier levert u een bijdrage aan een schonere leefomgeving.

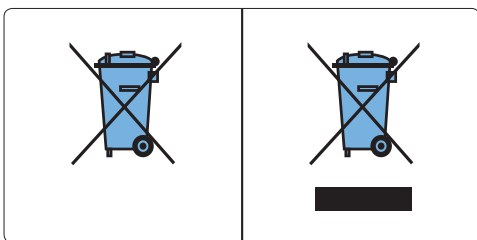

12 Garantie en service

Als u hulp of informatie nodig hebt, ga dan naar de Philips-website: www.philips.com of neem contact op met het Philips Consumer Care Centre in uw land (u vindt het telefoonnummer in het 'worldwide garantie'-vouwblad). Uw HomeRun is met de grootste zorg ontworpen en ontwikkeld. Mocht uw robot onverhoopt moeten worden gerepareerd, dan helpt het Consumer Care Centre u door te regelen dat uw product zo snel mogelijk en met zo min mogelijk ongemak wordt gerepareerd. Zo kunnen ze bijvoorbeeld regelen dat een koerier het product bij u thuis ophaalt en het na reparatie weer terugbrengt. Als er geen Consumer Care Centre in uw land is, ga dan naar uw Philips-dealer.

13 Problemen oplossen

Dit hoofdstuk behandelt in het kort de problemen die u tegen kunt komen tijdens het gebruik van uw HomeRun. Als u er niet in slaagt het probleem op te lossen met behulp van de onderstaande informatie, neem dan contact op met het Customer Care Centre in uw land.

Probleem	Oorzaak	Oplossing
De schoonmaakprestaties zijn afgenomen.	De stofbak is vol.	Maak de stofbak leeg (zie hoofdstuk 'Schoonmaken en onderhoud').
	De borstelrol is vuil.	Maak de borstelrol schoon (zie hoofdstuk 'Schoonmaken en onderhoud').
	Het gaasfilter, uitblaasfilter of motorbeschermingsfilter is vuil.	Maak het vuile filter of de vuile filters schoon (zie hoofdstuk 'Schoonmaken en onderhoud').
De robot stopt plotseling met stofzuigen.	De ring aan één kant van de borstelrol ontbreekt.	Neem contact op met het Philips Consumer Care Centre voor een nieuwe ring.
	U hebt de SPOT-reinigingsmodus gekozen.	In deze modus stopt de robot wanneer hij klaar is met zuigen in het ingestelde gebied. Als u de rest van de kamer wilt stofzuigen, kies dan de AUTO-reinigingsmodus en druk op de start-/pauzeknop.
De robot schakelt zichzelf uit wanneer ik op de POWER-knop druk om het apparaat in te schakelen.	Er verschijnt een foutcode op het display.	Controleer de tabel met foutcodes in hoofdstuk 'Foutcodes' om het probleem vast te stellen en op te lossen.
	De accu is bijna leeg.	Laad de robot handmatig op op het basisstation of sluit de robot rechtstreeks aan op netspanning (zie hoofdstuk 'Klaarmaken voor gebruik').
De robot reageert niet.	U hebt vergeten de aan/uitknop op ON te zetten.	Zet de aan/uitknop op ON en druk vervolgens op de POWER-knop van de robot.
	De accu is leeg.	Laad de robot handmatig op op het basisstation of sluit de robot rechtstreeks aan op netspanning (zie hoofdstuk 'Klaarmaken voor gebruik').
	U hebt de accu niet goed in de robot geplaatst.	Verwijder de accu en plaats de accu opnieuw in het apparaat.
	De niet-oplaadbare batterijen van de afstandsbediening zijn leeg.	Vervang de batterijen met batterijen van hetzelfde type.
	De infraroodgenerator en/of de infraroodzender is/zijn belemmerd of vuil.	Zorg ervoor dat de infraroodgenerator en zender niet worden belemmerd. Wanneer de infraroodgenerator en zender vuil zijn, maakt u deze schoon met een zachte schone doek.

Probleem	Oorzaak	Oplossing
	De afstandsbediening bevindt zich te dicht bij het basisstation.	Ga een stukje van het basisstation af staan en bedien vervolgens de afstandsbediening opnieuw terwijl u deze in de richting van het basisstation richt.
De robot laadt niet op.	Het basisstation of de robot is niet goed aangesloten op netspanning.	Zorg ervoor dat u de kleine stekker goed in de aansluiting op het basisstation of de robot steekt. Zorg er ook voor dat u de kleine stekker van het netsnoer goed in de adapter steekt en dat u de stekker goed in het stopcontact steekt.
De robot keert na het schoonmaken niet terug naar het basisstation.	U bent gaan schoonmaken in de AUTO-reinigingsmodus vanaf een andere plaats in de kamer dan het basisstation.	Als u de robot op een andere plaats in de kamer start, keert deze terug naar de plaats waar het stofzuigen begonnen is.
	Het basisstation of de robot is niet goed aangesloten op netspanning.	Zorg ervoor dat u de kleine stekker goed in de aansluiting op het basisstation of de robot steekt. Zorg er ook voor dat u de kleine stekker van het netsnoer goed in de adapter steekt en dat u de stekker goed in het stopcontact steekt.
	De infraroodgenerator of -zender op het basisstation of een of meer sensoren op de robot worden belemmerd.	Verwijder het voorwerp dat de infraroodgenerator of -zender belemmert of verwijder het voorwerp dat een of meer sensoren van de robot belemmert.
	Het basisstation bevindt zich achter een muur of ander obstakel waardoor het signaal wordt belemmerd.	Zet het basisstation op een andere plaats. Zorg ervoor dat er zich geen obstakels binnen 0,5 m aan beide kanten van het basisstation bevinden.
	U hebt een klein gebied in de SPOT-reinigingsmodus schoongemaakt.	Wanneer de robot het gebied heeft schoongemaakt, stopt hij automatisch. U kunt op de BASE-knop van de afstandsbediening drukken om de robot te laten terugkeren naar het basisstation of u kunt op de MODE-knop drukken om naar de AUTO-reinigingsmodus te schakelen. In de AUTO-reinigingsmodus keert de robot automatisch terug naar het basisstation.
De robot rammelt.	De ring van de borstelrol ontbreekt.	Als u de ring hebt verloren, neem dan contact op met het Philips Consumer Care Centre.
De robot beweegt niet.	Eén of beide ringen die aan het voorwiel zijn bevestigd, ontbreken.	Als u een of beide ringen hebt verloren, neem dan contact op met het Philips Consumer Care Centre.

14 Foutcodes

Foutcode	Oorzaak	Oplossing
E0	Accu is leeg	Laad de robot op.
E1	Wiel omhoog	De robot zit vast op een drempel of op een ander hoogteverschil. Verplaats de robot naar een vlak gebied.
E2	Vloerdetectiefout	Verplaats de robot naar een vlak gebied.
E3	Stofbakfout	De stofbak is niet goed geplaatst. Plaats de stofbak op de juiste manier. Druk op de stofbak tot deze vastklikt (zie stap 6 tot en met 8 in 'De stofbak legen' in hoofdstuk 'Schoonmaken en onderhoud').
E4	Overbelasting wielmotor	Controleer of er vuil (haar; pluizen, enz.) aan de wielen zit. Verwijder het vuil (zie hoofdstuk 'Schoonmaken en onderhoud').
E5	Overbelasting borstelmotor	Controleer of er vuil (haar; pluizen, enz.) aan de borstelrol of zijborstels zit. Verwijder het vuil (zie hoofdstuk 'Schoonmaken en onderhoud').
E6	Overbelasting robotmotor	Maak de filters schoon en maak de stofbak leeg (zie hoofdstuk 'Schoonmaken en onderhoud').
E7	Fout binnensysteem	Zet de aan/uitknop op OFF en zet het vervolgens weer op ON.
E8	Voorwiel glijdt of beweegt niet	Controleer of de robot zonder problemen naar voren kan bewegen en of er voorwerpen zijn die de bewegingen kunnen belemmeren. Controleer of het voorwiel zonder problemen kan rollen door de robot ondersteboven te draaien en het wiel met uw hand te bewegen. Als het wiel vastzit, is het mogelijk dat het wiel vuil is. Maak het voorwiel schoon (zie hoofdstuk 'Schoonmaken en onderhoud').
		Controleer of de ringen aan beide kanten van het voorwiel aanwezig zijn. Als een of beide ringen ontbreken, neem dan contact op met het Philips Consumer Care Centre.

Inhaltsangabe

1	Wichtig	132	7	Reinigung und Pflege	152
2	Ihr HomeRun	134	7.1	Den Staubbehälter leeren	152
2.1	Einführung	134	7.2	Den Sieb-Filter reinigen	153
2.2	Lieferumfang	134	7.3	Den Abluftfilter reinigen und austauschen	154
2.3	Überblick	135	7.4	Den Motorschutzfilter reinigen	155
3	Funktionsweise des HomeRun	138	7.5	Die Bürstenrolle reinigen	155
3.1	Navigation des HomeRun	138	7.6	Die Sensoren reinigen	157
3.2	Vermeidung von Hindernissen und Stufen	139	7.7	Das Vorderrad reinigen	157
3.3	Reinigungsweise des HomeRun	139	7.8	Die Seitenbürsten reinigen	158
3.4	Die besten Ergebnisse erzielen	140	7.9	Den Roboter reinigen	158
4	Vor dem ersten Gebrauch	141	7.10	Die Basisstation reinigen	159
4.1	Den Akku einsetzen	141	8	Aufbewahrung	159
4.2	Die Seitenbürsten montieren	141	9	Softwareaktualisierungen	160
4.3	Die transparente Schutzfolie entfernen	141	10	Zubehörteile und Filter bestellen	160
4.4	Die Batterien in die Fernbedienung einsetzen	142	11	Umwelt	161
5	Für den Gebrauch vorbereiten	143	12	Garantie und Kundendienst	161
5.1	Den HomeRun einschalten	143	13	Fehlerbehebung	162
5.2	Die Basisstation einrichten	143	14	Fehlercodes	164
5.3	Laden	144			
5.4	Die Uhrzeit einstellen	145			
6	Ihren HomeRun einsetzen	146			
6.1	Ein- und Ausschalten	146			
6.2	Reinigungsmodi	147			
6.3	Timer	149			
6.4	Manuelle Steuerung	150			
6.5	Funktion BASE	151			
6.6	Funktion TURBO	151			

1 Wichtig

Lesen Sie diese Bedienungsanleitung vor dem Gebrauch des Roboters aufmerksam durch, und bewahren Sie sie für eine spätere Verwendung auf. Lesen und beachten Sie die Warn- und Sicherheitshinweise, bevor Sie den Roboter benutzen.

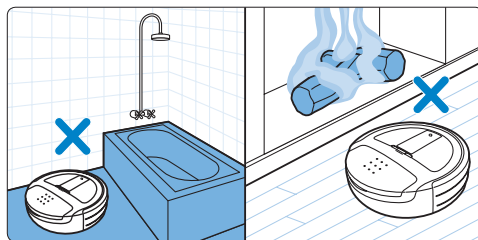

1.0.1 Gefahr

- Tauchen Sie den Roboter, die Basisstation und den Adapter nicht in Wasser oder andere Flüssigkeiten.
- Verwenden Sie den Roboter nicht auf feuchten Böden oder an Orten, an denen die Gefahr besteht, dass das Gerät mit Wasser in Kontakt kommt oder in Wasser eintaucht.
- Saugen Sie mit dem Roboter keine entzündbaren Substanzen auf. Saugen Sie Asche erst auf, wenn sie vollständig ausgekühlt ist.
- Verwenden Sie den Roboter nicht in feuchter Umgebung wie z. B. im Badezimmer.
- Verwenden Sie den Roboter nicht in Gefahrenzonen, wie z. B. in der Nähe von offenen Kaminen, Duschen oder Schwimmbecken.
- Achten Sie darauf, das Netzkabel nicht zu beschädigen, zu verbiegen oder zu verdrehen. Stellen Sie keine schweren Gegenstände darauf. Dies könnte das Netzkabel beschädigen und einen Brand oder elektrischen Schlag auslösen.

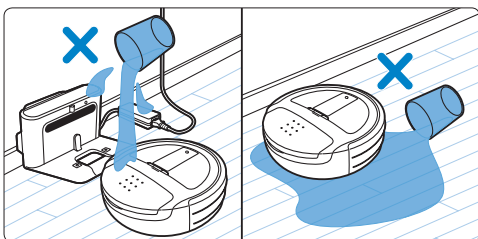

1.0.2 Warnhinweis

- Überprüfen Sie vor dem ersten Gebrauch des Adapters, ob die Spannungsangabe auf dem Adapter mit der örtlichen Netzspannung übereinstimmt.
- Verwenden Sie den Roboter nicht, wenn der Adapter, das Netzkabel oder der Roboter selbst defekt oder beschädigt sind oder wenn der Roboter nicht vollständig zusammgebaut ist.
- Ist das Netzkabel oder der Adapter defekt, darf das entsprechende Teil nur von einem Philips Service-Center, einer von Philips autorisierten Werkstatt oder einer ähnlich qualifizierten Person durch ein Original-Ersatzkabel ausgetauscht werden, um Gefährdungen zu vermeiden.
- Versuchen Sie niemals, den Roboter selbst zu reparieren.
- Dieser Roboter eignet sich ausschließlich für die Verwendung in Innenräumen.
- Dieser Roboter ist nur für die Bodenreinigung vorgesehen.
- Dieser Roboter ist für Benutzer (einschl. Kinder) mit eingeschränkten physischen, sensorischen oder psychischen Fähigkeiten bzw. ohne jegliche Erfahrung oder Vorwissen nur dann geeignet, wenn eine angemessene Aufsicht oder ausführliche Anleitung zur Benutzung des Roboters durch eine verantwortliche Person sichergestellt ist.
- Achten Sie darauf, dass Kinder nicht mit dem Roboter spielen.
- Halten Sie Kinder und Haustiere vom Roboter fern; lassen Sie sie auch nicht auf dem Roboter stehen oder sitzen.
- Kommen Sie mit lose getragener Kleidung, Haaren und Körperteilen nicht zu nah an die Bürstenrolle und andere sich bewegende Teile des Roboters.

- Heben Sie alle zerbrechlichen und leichten Gegenstände vom Boden auf, und achten Sie darauf, dass sich der Roboter nicht in Kordeln für Jalousien oder Gardinen verfängt.
- Fahren Sie mit dem Roboter nicht über Netzkabel anderer Geräte oder über andere Kabel, um Gefährdungen zu vermeiden.
- Schalten Sie den Roboter in Gefahrensituationen, bei einem abnormalen Verhalten des Roboters und bei Entwicklung ungewöhnlicher Gerüche aus.

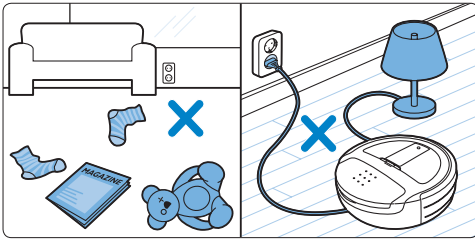
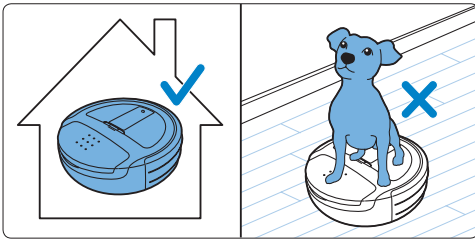

1.0.3 Achtung

- Beim Aufsaugen von feinem Sand, Kalk, Zementstaub o. Ä. verstopfen die Poren des Filters. Dann wird möglicherweise der Fehlercode "E6" auf dem Display angezeigt (siehe Kapitel "Fehlercodes").
- Verwenden Sie den Roboter nie ohne Filter. Dies könnte den Motor beschädigen und die Gebrauchsdauer des Roboters verkürzen.
- Verwenden Sie nur das Netzkabel, den Adapter und die Basisstation, die im Lieferumfang enthalten sind, zum Aufladen des Roboters.
- Decken Sie den Infrarotsignalgenerator bzw. -geber der Basisstation nicht mit Aufklebern ab oder indem Sie Gegenstände davor stellen.

Wenn Sie dies tun, kann der Roboter nicht mehr mit der Basisstation kommunizieren.

- Decken Sie die Kamera bzw. die Sensoren des Roboters nicht ab, da sich der Roboter andernfalls nicht mehr orientieren und auch nicht mehr mit der Basisstation kommunizieren kann.
- Schalten Sie den Roboter immer über den Ein-/Ausschalter an der Unterseite des Roboters aus, bevor Sie ihn transportieren oder wegstellen.
- Nehmen Sie bei längerem Nichtgebrauch den Akku aus dem Roboter.
- Verwenden Sie den Roboter nicht in dunklen Räumen, da er zum Navigieren Licht benötigt.
- Der Roboter kann auf Teppichen mit einer Faserlänge von bis zu 20 mm verwendet werden. Möglicherweise bewegt er sich auf Teppichen jedoch langsamer als auf Hartböden.

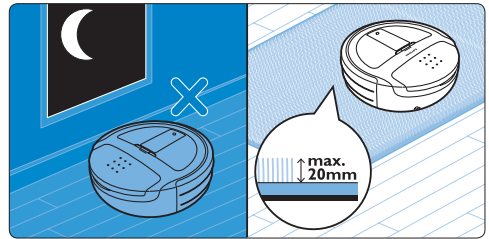
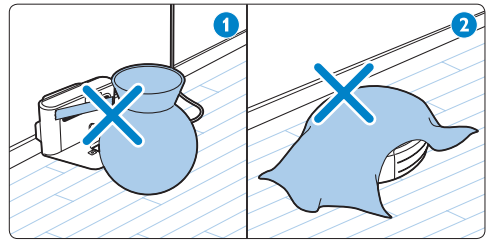

1.0.4 Elektromagnetische Felder

Der Roboter erfüllt sämtliche Normen bezüglich elektromagnetischer Felder (EMF). Nach aktuellen wissenschaftlichen Erkenntnissen ist der Roboter sicher im Gebrauch, sofern er ordnungsgemäß und entsprechend den Anweisungen in dieser Bedienungsanleitung gehandhabt wird.

2 Ihr HomeRun

2.1 Einführung

Herzlichen Glückwunsch zum Kauf Ihres HomeRun Roboter-Staubsaugers! Dieses innovative Gerät sorgt dafür, dass Ihre Böden jeden Tag mühelos sauber bleiben. Saubere Böden sind wichtig, aber Staubsaugen ist harte Arbeit und nimmt viel Zeit in Anspruch. Der HomeRun erledigt diese Arbeit täglich für Sie. Er bewegt sich selbständig und reinigt Ihren Fußboden sogar, wenn Sie nicht zu Hause sind. Bitte registrieren Sie Ihren HomeRun unter www.philips.com/homerun, um vollständig von den von Philips angebotenen Supportleistungen zu profitieren. Auf dieser Website finden Sie auch regelmäßig neue Informationen zu Ihrem HomeRun sowie Softwareaktualisierungen.

2.2 Lieferumfang

- 1 Basisstation
- 2 Robot
- 3 Akku
- 4 Netzkabel
- 5 Adapter
- 6 Benutzerhandbuch
- 7 Kurzanleitung
- 8 Fernbedienung
- 9 Ersatz-Abluffilter
- 10 Batterien
- 11 Seitenbürsten

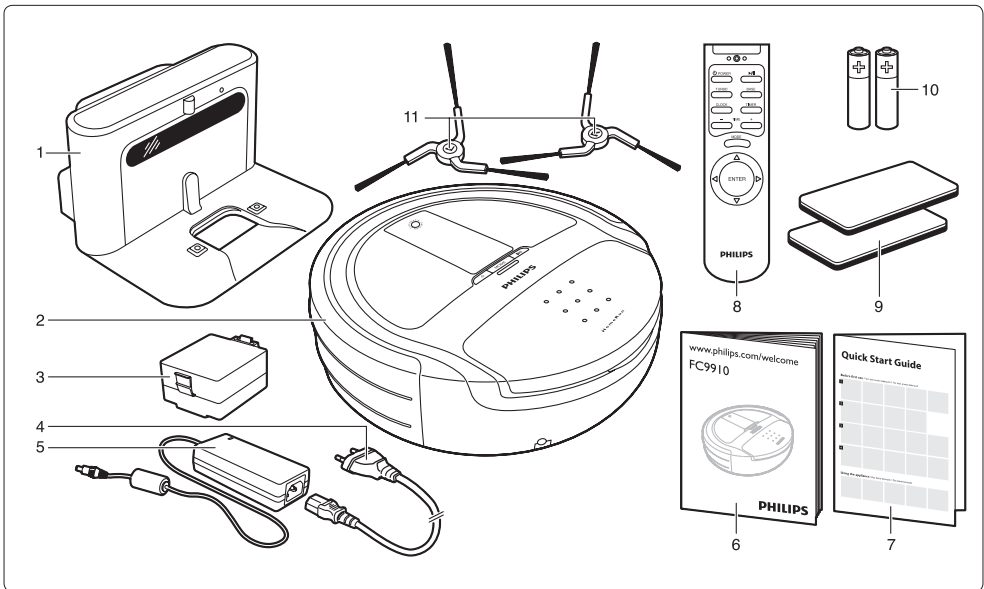

2.3 Überblick

2.3.1 Ansicht von oben

- 1 Kamera
- 2 USB-Anschluss
- 3 Motorschutzfilter
- 4 Reinigungswerkzeug
- 5 Abdeckung für Staubbehälterkammer
- 6 Fehlercodeaufkleber
- 7 Buchse für kleinen Stecker
- 8 Stopper
- 9 Hinderniserkennungssensor

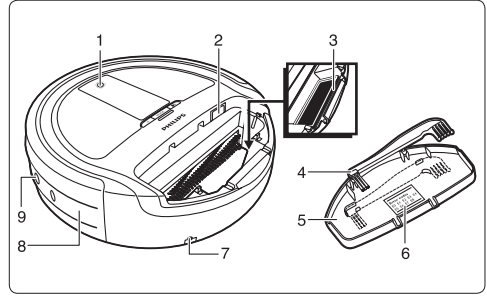

2.3.2 Ansicht von unten

- 1 Vordere Bodenerkennungssensoren
- 2 Vorderrad
- 3 Akku
- 4 Seitenbürsten
- 5 Bürstenrolle
- 6 Bürstenrollenhalterung
- 7 Seitliche Bodenerkennungssensoren
- 8 Ein-/Ausschalter
- 9 Ladeanschlüsse

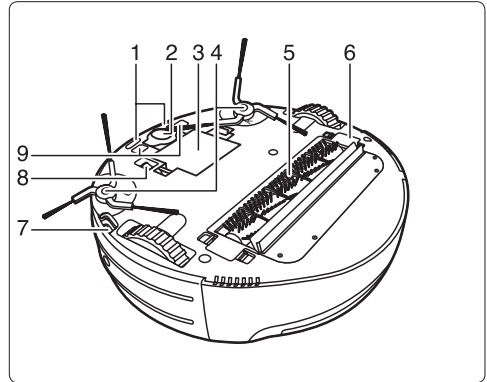

2.3.3 Display

- 1 Anzeige für Reinigungsmodus AUTO
- 2 Anzeige für Reinigungsmodus CARPET
- 3 Akkustandsanzeige/Ladeanzeige
- 4 Timer-Anzeige
- 5 Fehlercodeanzeige
- 6 POWER -Taste
 - Drücken Sie diese Taste, um den Roboter einzuschalten, die Reinigung zu unterbrechen oder in den Standby-Modus zu schalten.
- 7 Modus-Taste (MODE)
 - Drücken Sie diese Taste, um zwischen den Reinigungsmodi zu wechseln.
- 8 Betriebsanzeige
- 9 Start-/Pausetaste
 - Drücken Sie diese Taste, um die Reinigung zu starten oder sie kurz zu unterbrechen.
- 10 Anzeige TURBO
- 11 Anzeige für Start/Pause
- 12 Uhrzeit/Reinigungszeit
- 13 Anzeige für Reinigungsmodus CLIMB
- 14 Anzeige für Reinigungsmodus SPOT

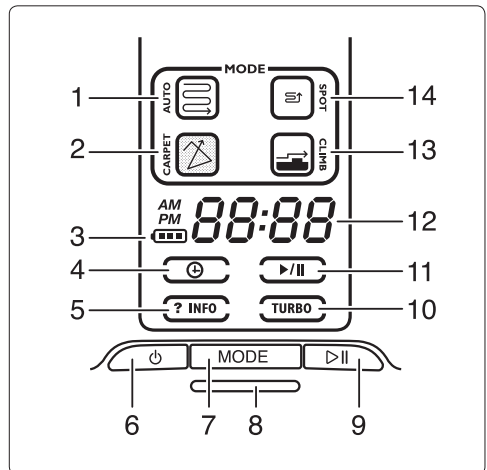

2.3.4 Fernbedienung

- 1 POWER -Taste
 - Drücken Sie diese Taste, um den Roboter einzuschalten, die Reinigung zu unterbrechen oder in den Standby-Modus zu schalten.
- 2 TURBO-Taste
 - Drücken Sie diese Taste, um die Turbofunktion ein- oder auszuschalten.
- 3 CLOCK-Taste
 - Drücken Sie diese Taste, um die Uhrzeit einzustellen.
- 4 Tasten "-" und "+"
 - Drücken Sie diese Tasten, um die Uhr vor- oder zurückzustellen.
- 5 ENTER-Taste
 - Drücken Sie diese Taste, um eine Auswahl zu bestätigen.
- 6 Richtungswahlschalter
 - Drücken Sie diese Taste, um den Roboter im manuellen Modus zu betreiben.
- 7 Modus-Taste (MODE)
 - Drücken Sie diese Taste, um zwischen den Reinigungsmodi zu wechseln.
- 8 TIMER-Taste
 - Drücken Sie diese Taste, um den Timer einzustellen.
- 9 BASE-Taste
 - Drücken Sie diese Taste, um den Roboter zur Basisstation zurückzuführen.
- 10 Start-/Pausetaste
 - Drücken Sie diese Taste, um die Reinigung zu starten oder sie kurz zu unterbrechen.
- 11 Batteriefach
- 12 Batteriefachabdeckung

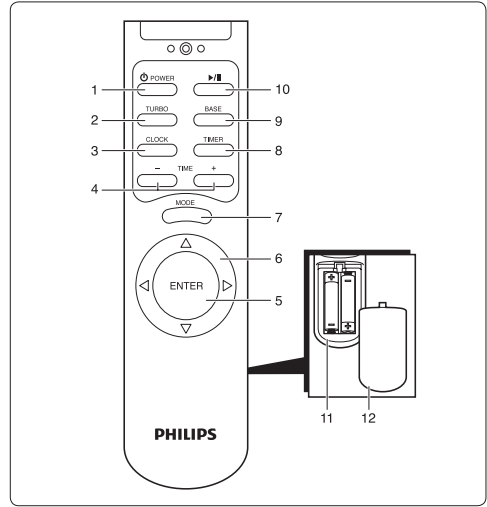

2.3.5 Staubbehälter

- 1 Griff am Staubbehälter
- 2 Filterhalter
- 3 Abluftfilter
- 4 Sieb-Filter
- 5 Verschlussriegel

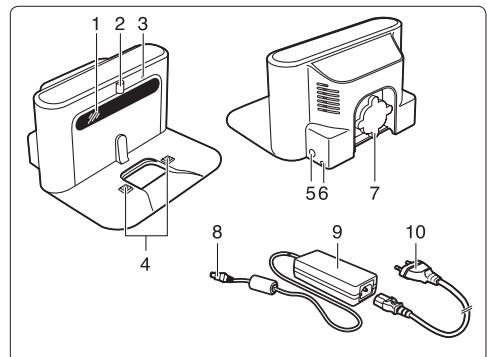

2.3.6 Basisstation

- 1 Infrarotsignalgenerator
- 2 Infrarotsignalgeber
- 3 Ladeanzeige
- 4 Ladeanschlüsse
- 5 Buchse für kleinen Stecker
- 6 Öffnung für Kabelführung
- 7 Kabelaufwicklung
- 8 Gerätestecker
- 9 Adapter
- 10 Netzkabel mit Netzstecker

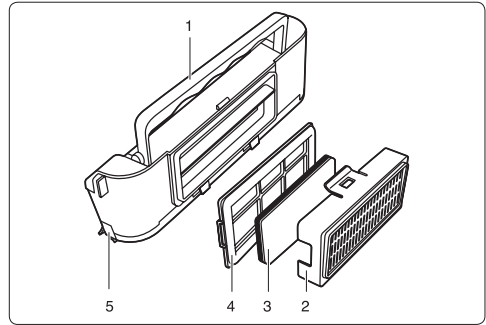

3 Funktionsweise des HomeRun

3.1 Navigation des HomeRun

- 1 Der HomeRun nimmt zu Beginn der Reinigung und während des Betriebs mit seiner Kamera Bilder der Zimmerdecke auf.

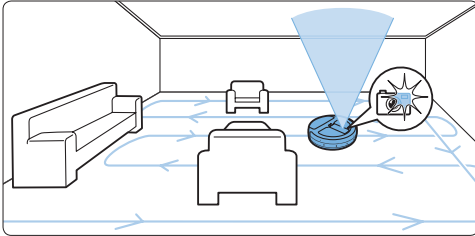

- 2 Der HomeRun verwendet außerdem seine Sensoren, um Objekte in seiner Umgebung zu erfassen.

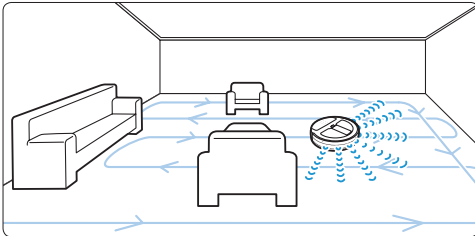

- 3 Anhand der von seiner Kamera aufgenommenen Bilder und der von seinen Sensoren gesammelten Daten erstellt der HomeRun eine Karte des Raums und ermittelt, wo er sich im Raum befindet.

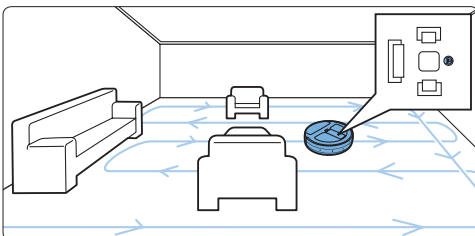

- 4 Der HomeRun verwendet die Karte zum Navigieren und zum Ermitteln der effizientesten Route bei der Reinigung des Bodens.

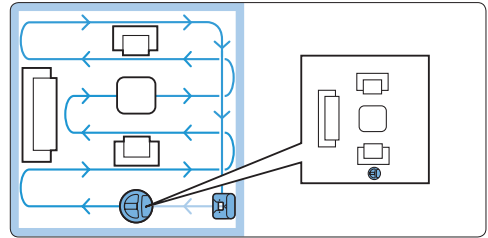

- 5 Bei jeder Reinigung erstellt der HomeRun eine neue Karte. Er findet sich daher immer zurecht, selbst wenn Sie die Möbel im Raum verrücken.
- 6 Wenn der HomeRun scheinbar einen Bereich übergangen hat, müssen Sie sich keine Sorgen machen. Der Roboter kehrt mithilfe seiner Karte zu diesem Bereich zurück und reinigt ihn später.

Hinweis:

Sie können den HomeRun nicht in dunklen Räumen verwenden, da er mithilfe seiner Kamera navigiert und dafür Licht benötigt.

Warnhinweis:

Heben Sie den HomeRun während der Reinigung nicht hoch, und bewegen Sie ihn nicht. Andernfalls verliert der Roboter die Orientierung und übergeht einige Bereiche.

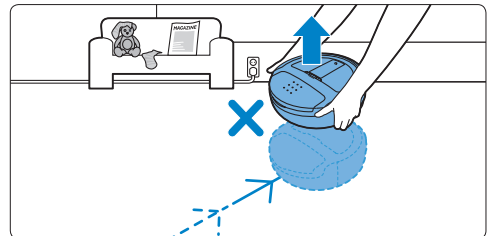

3.2 Vermeidung von Hindernissen und Stufen

Der HomeRun verfügt über mehr als 20 Sensoren, die ihn bei der Steuerung durch den Raum unterstützen.

- 1 Die Sensoren im Stoßfänger sorgen dafür, dass der HomeRun nicht gegen Wände fährt und Hindernisse wie Tische oder Bodenpflanzen vermeidet.

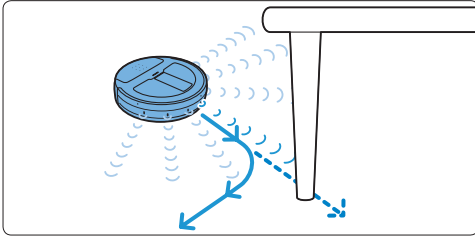

- 2 Die Sensoren an der Unterseite des HomeRun sorgen dafür, dass er Höhenunterschiede erkennt und keine Stufen oder Treppen hinunterfällt.

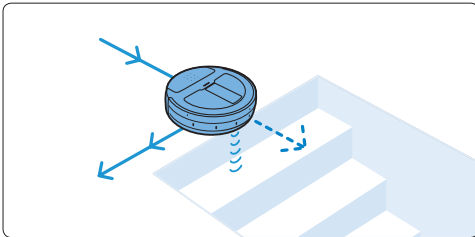

3.3 Reinigungsweise des HomeRun

Der HomeRun weist ein 3-stufiges Reinigungssystem zur effizienten Reinigung Ihrer Böden auf.

- 1 Seitenbürsten unterstützen den HomeRun bei der Reinigung von Ecken und entlang Wänden und Möbelstücken.

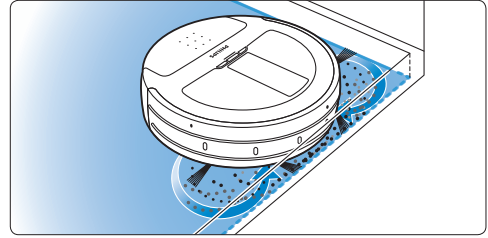

- 2 Die Bürstenrolle löst den Staub vom Boden und befördert ihn durch ihre Umdrehungen in Richtung Staubbehälter.

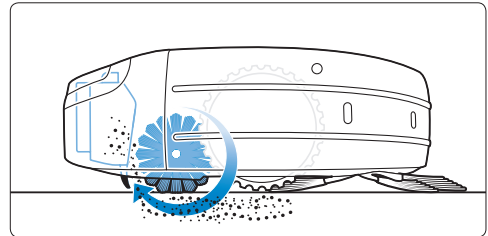

- 3 Die vom Motor erzeugte Saugkraft stellt sicher, dass alle Schmutzpartikel in den Staubbehälter gesaugt werden.

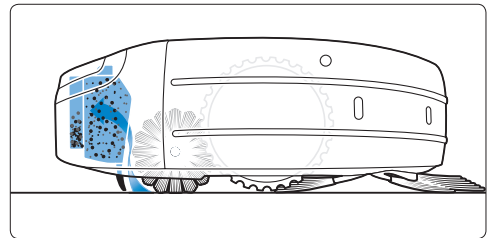

3.4 Die besten Ergebnisse erzielen

- Verwenden Sie den HomeRun mindestens drei Mal pro Woche.

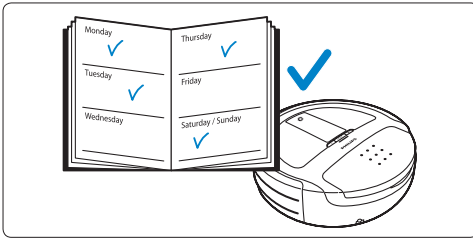

- Entleeren Sie den Staubbehälter des HomeRun nach jedem Gebrauch.

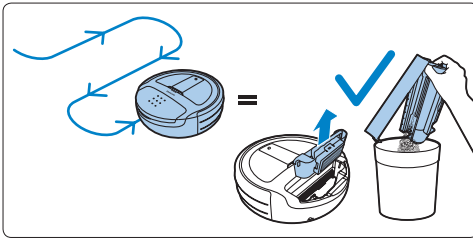

- Schließen Sie die Türen zu anderen Räumen, um den Bereich einzugrenzen, den der HomeRun reinigen soll.

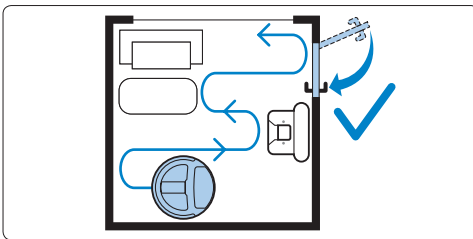

- Entfernen Sie alle losen Objekte (z. B. Spielzeuge, Zeitschriften und Schuhe) vom Boden, bevor Sie mit der Reinigung beginnen. Achten Sie darauf, dass keine Netzkabel anderer Geräte herumliegen.

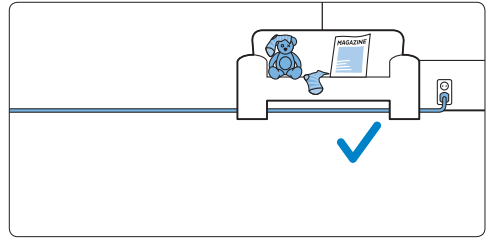

- Wenn Sie den HomeRun zum Reinigen eines Teppichs mit Fransen verwenden, falten Sie die Fransen unter den Teppich, damit der Roboter nicht darauf stecken bleibt und der Teppich nicht beschädigt wird.

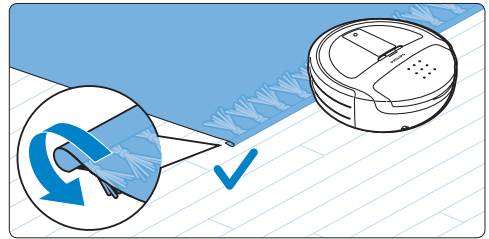

4 Vor dem ersten Gebrauch

4.1 Den Akku einsetzen

Der Akku muss vor Gebrauch eingesetzt werden.

- 1 Legen Sie den Roboter umgekehrt auf eine weiche, ebene Oberfläche.
- 2 Entfernen Sie die Schutzpappe von der Unterseite des Roboters.

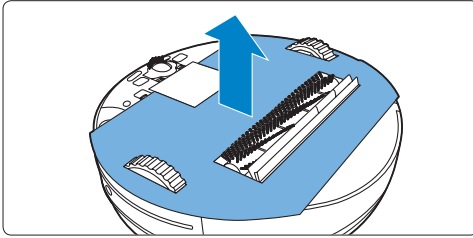

- 3 Richten Sie die Verschlussriegel an den Seiten des Akkus an den entsprechenden Vertiefungen des Akkufachs aus, und setzen Sie den Akku ein. Drücken Sie den Akku nach unten, bis er hörbar einrastet.

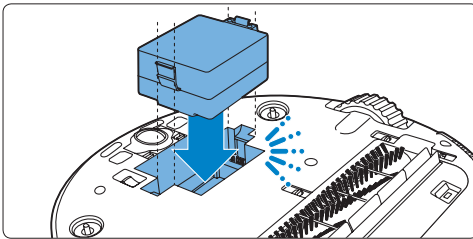

Hinweis:

Obwohl der Akku im Werk teilweise aufgeladen wird, müssen Sie ihn möglicherweise zunächst aufladen, bevor Sie den Roboter verwenden können.

4.2 Die Seitenbürsten montieren

- 1 Packen Sie die Seitenbürsten aus. Es gibt eine Bürste für die linke Seite des Roboters (mit "L" markiert) und eine Bürste für die rechte Seite des Roboters (mit "R" markiert).
- 2 Richten Sie das Loch in der Mitte der Seitenbürste am halbrunden Montagestift auf der Unterseite des Roboters aus, und drücken Sie die Seitenbürste in Position.

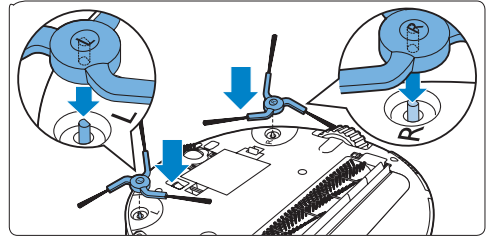

4.3 Die transparente Schutzfolie entfernen

- 1 Drehen Sie den Roboter um, und entfernen Sie die transparente Schutzfolie vom Display (1). Entfernen Sie dann die transparente Schutzfolie vom Infrarotsignalgenerator der Basisstation (2).

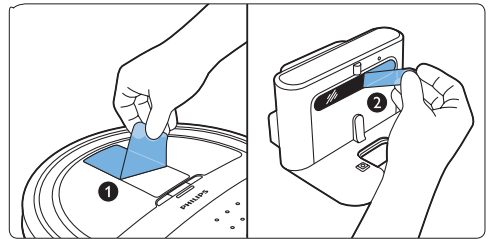

4.4 Die Batterien in die Fernbedienung einsetzen

Im Lieferumfang des Roboters sind zwei Batterien (1,5 V AAA-Alkalibatterien) für die Fernbedienung enthalten. Setzen Sie die Batterien vor der Verwendung des Roboters in das Batteriefach ein. Ersetzen Sie die Batterien, wenn sie leer sind, durch Batterien des gleichen Typs.

- 1 Nehmen Sie die Batteriefachabdeckung (1) ab, und setzen Sie die Batterien in die Batteriefachabdeckung (2) ein.

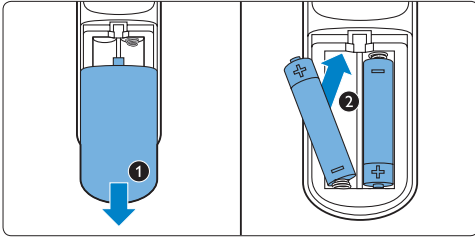

- 2 Bringen Sie die Abdeckung des Batteriefachs wieder an.

Hinweis:

Achten Sie darauf, dass die Polung (+) bzw. (-) auf den Batterien mit den Markierungen im Batteriefach übereinstimmt.

5 Für den Gebrauch vorbereiten

5.1 Den HomeRun einschalten

- 1 Drehen Sie den Roboter um, und schalten Sie den Ein-/Ausrichter an der Unterseite des Roboters auf "ON" (1). Drücken Sie die POWER-Taste auf dem Roboter (2).

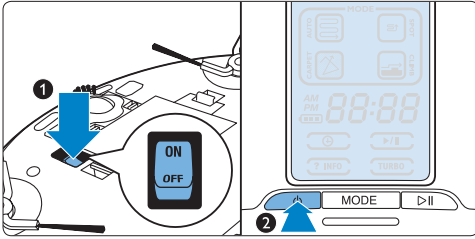

- 2 Der HomeRun benötigt ca. 1 Minute für den Startvorgang. Die Startanzeige wird auf dem Display angezeigt (1). Der HomeRun wechselt in den Betriebsmodus, und die Betriebsanzeige leuchtet (2).

Hinweis:

Wenn der Roboter nicht innerhalb von 5 Minuten nach dem Einschalten verwendet wird, schaltet er automatisch in den Standby-Modus, um Energie zu sparen.

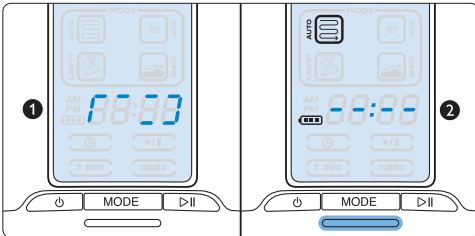

5.2 Die Basisstation einrichten

- 1 Stecken Sie den kleinen Stecker des Adapters in die entsprechende Buchse an der Basisstation (1). Schließen Sie das Netzkabel am Adapter (2) an, und stecken Sie den Netzstecker in die Steckdose (3). Die Ladeanzeige der Basisstation leuchtet rot.

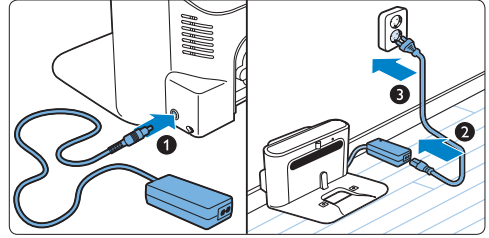

- 2 Stellen Sie die Basisstation auf einen ebenen Untergrund an eine Wand. Stellen Sie sicher, dass sich 1,5 m vor und 0,5 m links und rechts von der Basisstation keine Hindernisse oder Höhenunterschiede befinden.

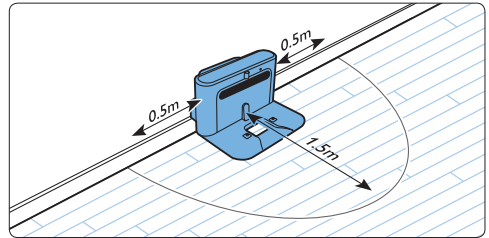

Hinweis:

Um zu verhindern, dass sich der Roboter im Kabel verfangt, wickeln Sie überschüssiges Kabel um die Kabelaufwicklung (1). Befindet sich die Steckdose auf der anderen Seite der Basisstation, ziehen Sie das Kabel durch eine der beiden Öffnungen für die Kabelführung (2).

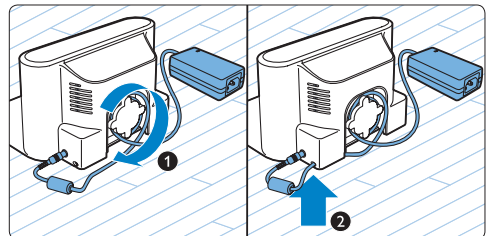

5.3 Laden

Es gibt zwei Möglichkeiten zum Aufladen Ihres HomeRun:

- An der Basisstation entweder manuell oder automatisch während des Betriebs
- Durch direktes Anschließen des Roboters an das Stromnetz

⊖ Hinweis:

Wenn der Akku vollständig aufgeladen ist, kann der HomeRun bis zu 100 Minuten lang kabellos reinigen. Bei einem vollständig entleerten Akku beträgt die Ladezeit bis zu 3 Stunden.

5.3.1 Aufladen: manuell an der Basisstation

- 1 Um Ihren HomeRun aufzuladen, zum Beispiel vor der ersten Verwendung oder bei einem vollständig entleerten Akku nach längerer Nichtverwendung, setzen Sie den HomeRun auf die an das Stromnetz angeschlossene Basisstation (1). Die Ladeanzeige der Basisstation beginnt grün zu blinken, wenn der Roboter korrekt in die Basisstation eingesetzt ist (2).

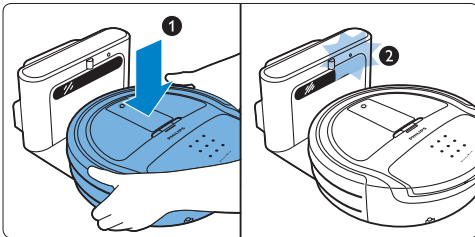

⊖ Hinweis:

Stellen Sie sicher, dass die Ladeanschlüsse an der Unterseite des Roboters mit den Ladeanschlüssen der Basisstation Kontakt haben.

- 2 Sobald der Akku vollständig aufgeladen ist, leuchtet die Ladeanzeige der Basisstation kontinuierlich grün.

5.3.2 Aufladen: automatisch während des Betriebs

- 1 Nach Abschluss der Reinigung oder bei einer Akkukapazität von nur 15 % kehrt der HomeRun zum Aufladen automatisch zur Basisstation zurück. Wenn der Roboter zur Basisstation zurückkehrt, wird "bASE" auf dem Display angezeigt.
- 2 Wenn der Roboter korrekt auf der Basisstation sitzt, blinkt die Ladeanzeige der Basisstation grün (1), und die Akkuladestandsanzeige blinkt auf dem Display (2).

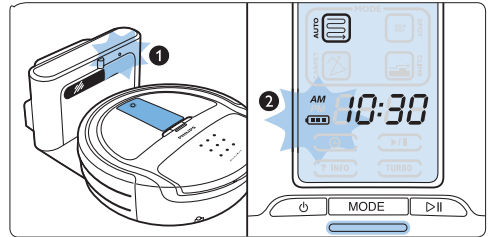

- 3 Wenn der Akku vollständig aufgeladen ist, leuchtet die Akkuladestandsanzeige auf dem Display kontinuierlich, und die Ladeanzeige auf der Basisstation leuchtet kontinuierlich grün.

⊖ Hinweis:

Der Roboter kehrt nur dann automatisch zur Basisstation zurück, wenn die Reinigung an der Basisstation gestartet wurde.

⊖ Hinweis:

Wenn während der Reinigung im Reinigungsmodus AUTO oder im Reinigungsmodus CLIMB die Akkukapazität zur Neige geht und der Roboter noch nicht mit der Reinigung fertig ist, kehrt er zum Aufladen zur Basisstation zurück. Sobald der Akku vollständig aufgeladen ist, wird der Reinigungsvorgang an der entsprechenden Stelle fortgesetzt. Während des Aufladens blinkt die Reinigungsanzeige auf dem Display, wodurch angezeigt wird, dass der Reinigungsvorgang des Roboters noch nicht abgeschlossen ist.

5.3.3 Laden durch Anschließen des Roboters an das Stromnetz

- 1 Stecken Sie den kleinen Stecker des Adapters in die entsprechende Buchse des Roboters (1). Schließen Sie das Netzkabel am Adapter an, und stecken Sie den Netzstecker in die Steckdose (2).

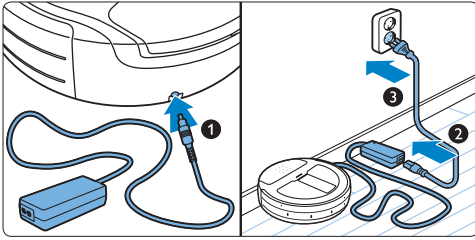

- 2 Wenn der Roboter ordnungsgemäß an das Stromnetz angeschlossen wird, blinkt die Akkuladestandsanzeige auf dem Display.
- 3 Wenn der Akku vollständig aufgeladen ist, leuchtet die Akkustandsanzeige/Ladeanzeige auf dem Display kontinuierlich.

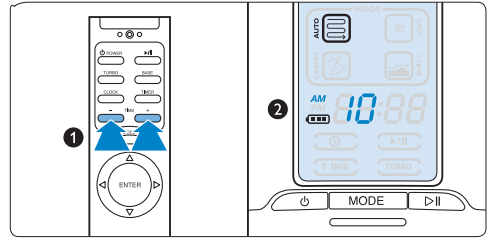

- 3 Drücken Sie zur Bestätigung die ENTER-Taste auf der Fernbedienung (1). Die Minutenanzeige wird auf dem Display angezeigt (2).

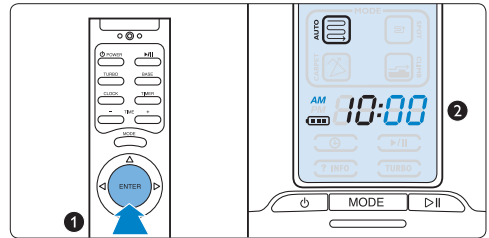

- 4 Verwenden Sie die Tasten "+" und "-" auf der Fernbedienung, um die Minuten einzustellen (1). Die eingestellten Minuten werden auf dem Display angezeigt (2).

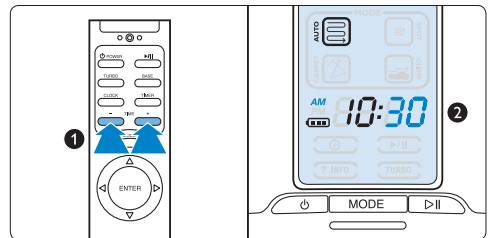

5.4 Die Uhrzeit einstellen

Verwenden Sie die Fernbedienung, um die Uhrzeit einzustellen. Der HomeRun verwendet das 12-Stunden-Format. Wenn "AM" auf dem Display angezeigt wird, liegt die angezeigte Uhrzeit zwischen Mitternacht und 12 Uhr mittags. "PM" deutet auf eine Zeit zwischen 12 Uhr mittags und Mitternacht hin.

- 1 Drücken Sie die CLOCK-Taste auf der Fernbedienung (1). Die Stundenanzeige beginnt zu blinken (2).

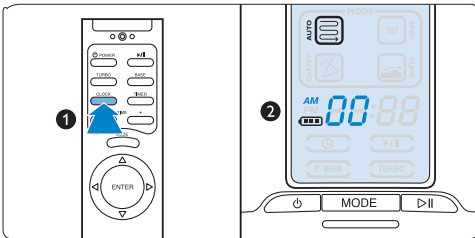

- 2 Verwenden Sie die Tasten "+" und "-" auf der Fernbedienung, um die Stunde einzustellen (1). Die eingestellte Stunde wird auf dem Display angezeigt (2).

- 5 Drücken Sie zur Bestätigung die ENTER-Taste auf der Fernbedienung (1). Die eingestellte Uhrzeit wird auf dem Display angezeigt (2).

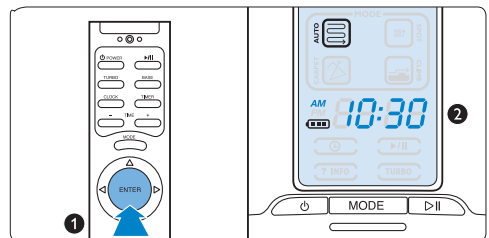

6 Ihren HomeRun einsetzen

6.1 Ein- und Ausschalten

1 Drücken Sie die POWER-Taste. Das Display des Roboters wird aktiviert.

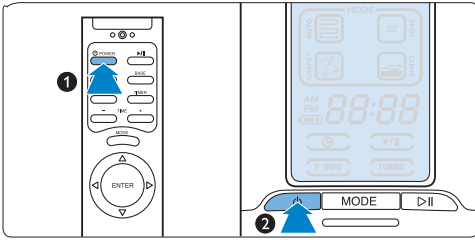

2 Zum Starten der Reinigung drücken Sie die Start-/Pausetaste.

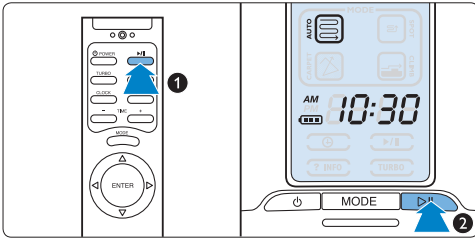

3 Die Start-/Pauseanzeige auf dem Display blinkt, und der Zähler für die Reinigungszeit beginnt bei 0 (1), sobald der HomeRun mit der Reinigung beginnt (2).

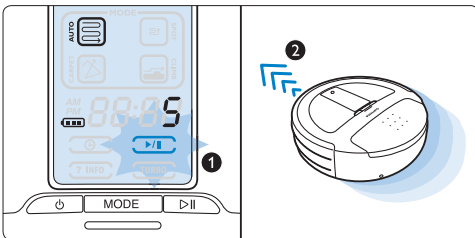

4 Wenn Sie den Vorgang eine Weile unterbrechen möchten, drücken Sie die Start-/Pausetaste. Die Start-/Pauseanzeige leuchtet kontinuierlich. Drücken Sie die Start-/Pausetaste erneut, um den Reinigungsvorgang fortzusetzen.

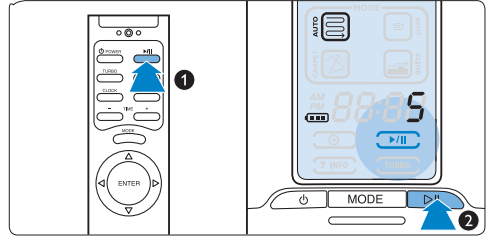

5 Drücken Sie die POWER-Taste, um den Reinigungsvorgang zu beenden. Der Roboter beendet die Reinigung, befindet sich jedoch weiterhin im Betriebsmodus. Drücken Sie die POWER-Taste erneut, um den Roboter in den Standby-Modus zu versetzen. Das Display wird deaktiviert.

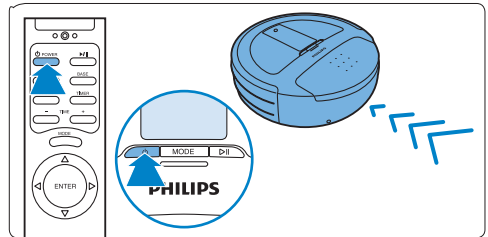

6.2 Reinigungsmodi

Der HomeRun verwendet vier Reinigungsmodi. Jeder Modus wurde für eine bestimmte Situation entwickelt.

- 1 Zum Ändern der Reinigungsmodi drücken Sie die MODUS-Taste.

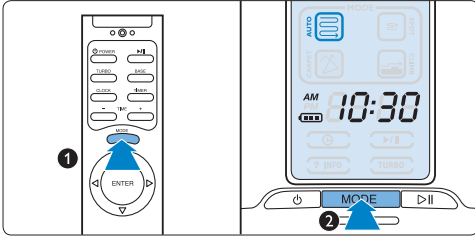

- 2 Die Reinigungsanzeige des ausgewählten Modus auf dem Display leuchtet auf.
- 3 Zum Starten der Reinigung drücken Sie die Start-/Pausetaste.

6.2.1 Reinigungsmodus AUTO

- Der Reinigungsmodus AUTO ist der Standardreinigungsmodus. Er eignet sich für die meisten Situationen.
 - ✳ **Tip:**
Wir empfehlen Ihnen, immer mit dem Reinigungsmodus AUTO zu beginnen, bevor Sie einen anderen Modus ausprobieren.
- Im Reinigungsmodus AUTO reinigt der HomeRun Ihre Böden in geraden, parallelen Linien, um sicherzustellen, dass Ihre Böden so effektiv wie möglich gereinigt werden.

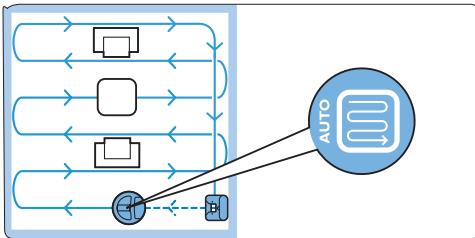

- Wenn der HomeRun mit dem Reinigen fertig ist, wird "bASE" auf dem Display angezeigt, und der HomeRun kehrt zur Basisstation zurück.
- Wenn während der Reinigung die Akkukapazität zur Neige geht, kehrt der HomeRun zum Aufladen automatisch zur Basisstation zurück. Sobald der Akku aufgeladen ist, kehrt der HomeRun wieder zur entsprechenden Stelle zurück und setzt den Reinigungsvorgang fort.
- Im Reinigungsmodus AUTO kann der HomeRun Objekte mit einer Höhe von über 10 mm, wie z. B. Türschwellen oder Teppiche, nicht überwinden. Wenn sich in dem zu reinigenden Gebiet Türschwellen oder Teppiche mit einer Höhe von über 10 mm befinden, verwenden Sie den Reinigungsmodus CLIMB.
- Die Reinigung von dicken Teppichböden kann für den Roboter im Reinigungsmodus AUTO schwierig sein. Wenn sich der Roboter in diesem Modus nicht frei bewegt, verwenden Sie den Reinigungsmodus CARPET.

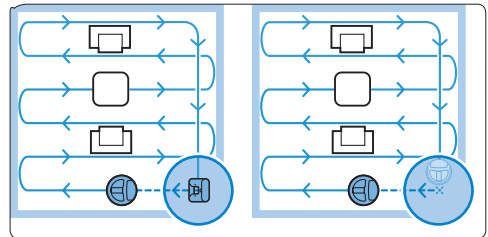

☹ Hinweis:

Der Roboter kehrt nur zur Basisstation zurück, wenn Sie den Reinigungsvorgang an der Basisstation gestartet haben. Wenn Sie den Reinigungsvorgang nicht an der Basisstation gestartet haben, kehrt der Roboter zu seinem Ausgangspunkt zurück, sobald er mit dem Reinigen fertig ist oder wenn die Akkukapazität zur Neige geht.

6.2.2 Reinigungsmodus SPOT

- Der Reinigungsmodus SPOT ist für die Reinigung von einem kleineren Bereich geeignet. Starten Sie den HomeRun im Zentrum des Bereichs, den Sie reinigen möchten.
- Der HomeRun bewegt sich in geraden, parallelen Linien und reinigt eine quadratische Fläche von 1,5 x 1,5 m.

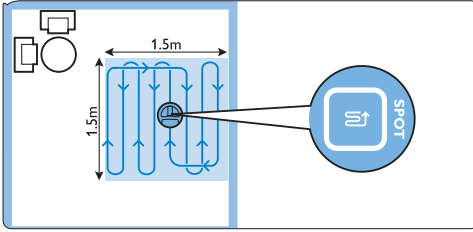

- Wenn der HomeRun mit dem Reinigen des Bereichs fertig ist, wird "bASE" auf dem Display angezeigt, und der HomeRun kehrt zum Ausgangspunkt zurück.

6.2.3 Reinigungsmodus CLIMB

- Verwenden Sie den Reinigungsmodus CLIMB, um Böden mit dickeren Teppichen und Objekten zu reinigen, die der HomeRun im Reinigungsmodus AUTO nicht überwinden kann. Im Reinigungsmodus CLIMB kann der HomeRun die meisten Teppiche mit geringer Faserlänge (1) reinigen sowie Objekte mit einer Höhe von bis zu 15 mm überwinden (2).

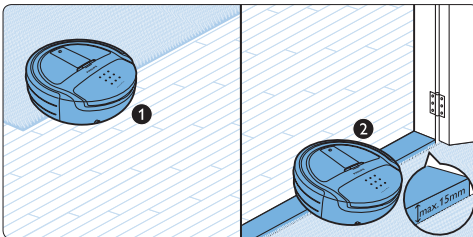

- Der HomeRun reinigt Ihre Böden in parallelen Linien, um sicherzustellen, dass Ihre Böden so effektiv wie möglich gereinigt werden.

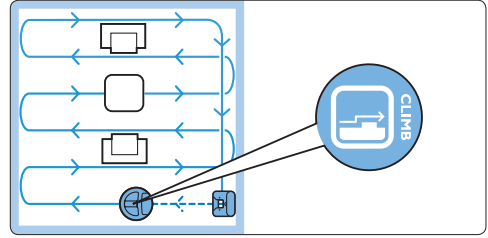

- Wenn der HomeRun mit dem Reinigen fertig ist, wird "bASE" auf dem Display angezeigt, und der HomeRun kehrt zur Basisstation zurück.
- Wenn während der Reinigung die Akkukapazität zur Neige geht, kehrt der HomeRun zum Aufladen automatisch zur Basisstation zurück. Sobald der Akku aufgeladen ist, kehrt der HomeRun wieder zur entsprechenden Stelle zurück und setzt den Reinigungsvorgang fort.

⚠ Hinweis:

Wenn Sie nicht an der Basisstation mit der Reinigung begonnen haben, kehrt der Roboter zu seinem Ausgangspunkt zurück, sobald er mit der Reinigung fertig ist oder die Akkukapazität zur Neige geht.

6.2.4 Reinigungsmodus CARPET

- Verwenden Sie den Reinigungsmodus CARPET, um Räume oder Bereiche mit Teppichböden mit einer Faserlänge von bis zu 20 mm zu reinigen. Wenn Ihr Boden komplett mit einem dicken Teppich ausgelegt ist, probieren Sie zunächst den Reinigungsmodus AUTO aus (siehe Abschnitt "Reinigungsmodus AUTO" weiter oben). Wenn sich der Roboter auf der gleichen Stelle hin- und herbewegt oder keine gerade Linie einhält, verwenden Sie den Reinigungsmodus CARPET.

⚠ Hinweis:

Wenn Sie den Reinigungsmodus CARPET zu oft verwenden, sinkt die Gebrauchsdauer des Akkus. Verwenden Sie den Reinigungsmodus CARPET für Teppichböden daher nur, wenn der Reinigungsmodus AUTO nicht ausreicht.

- Im Reinigungsmodus CARPET reinigt der HomeRun Ihre Böden in geraden und zickzackförmigen Bewegungen.

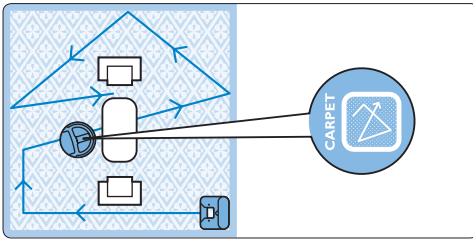

- Der HomeRun reinigt standardmäßig mit der Funktion TURBO, um die Reinigungskraft zu erhöhen.
- Wenn der HomeRun mit dem Reinigen fertig ist, wird "bASE" auf dem Display angezeigt, und der HomeRun kehrt zur Basisstation zurück.

Hinweis:

Wenn Sie den HomeRun ohne die Basisstation verwenden, schaltet er sich aus, wenn er mit der Reinigung fertig ist oder die Akkukapazität zur Neige geht.

6.3 Timer

6.3.1 Den Timer einstellen

Mit der Timer-Funktion können Sie den HomeRun so programmieren, dass er jeden Tag zu einer bestimmten Uhrzeit reinigt.

- 1 Drücken Sie die Taste MODE, um den Reinigungsmodus auszuwählen, den der Roboter verwenden soll, wenn er in der Timer-Funktion reinigt.
- 2 Drücken Sie die TIMER-Taste auf der Fernbedienung (1). Die Timer-Anzeige und die Stundenanzeige beginnen zu blinken (2).

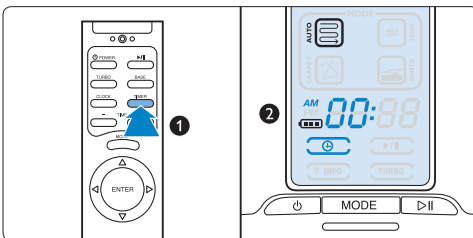

- 3 Verwenden Sie die Tasten "+" und "-", um die Stunde einzustellen, zu der der Roboter mit der Reinigung beginnen soll (1). Die eingestellte Stunde wird auf dem Display angezeigt (2).

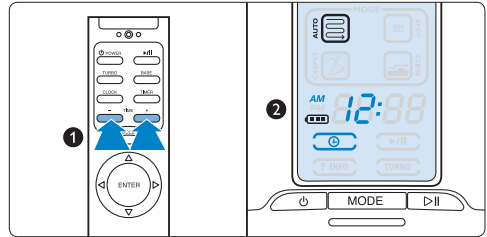

- 4 Drücken Sie zur Bestätigung die ENTER-Taste (1). Die eingestellte Stunde leuchtet kontinuierlich auf dem Display (2).

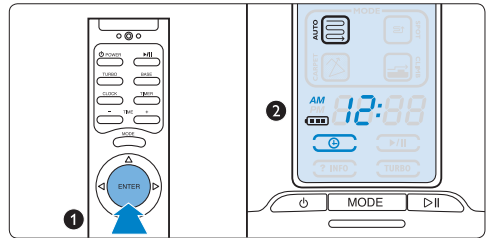

- 5 Verwenden Sie die Tasten "+" und "-", um die Minuten einzustellen (1). Die eingestellten Minuten werden auf dem Display angezeigt (2).

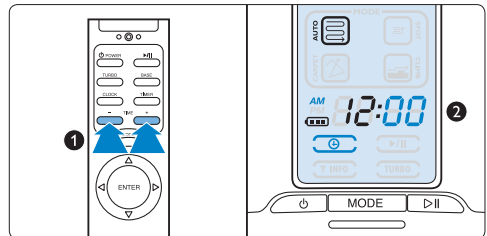

- 6** Drücken Sie zur Bestätigung die ENTER-Taste (1). Die Timer-Anzeige leuchtet kontinuierlich auf dem Display. Die Uhrzeit wird auf dem Display angezeigt (2). Ihr HomeRun beginnt zur eingestellten Uhrzeit mit der Reinigung im Reinigungsmodus AUTO.

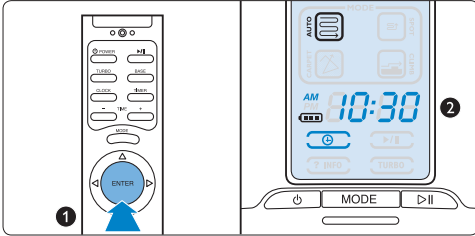

- 7** Wenn der Reinigungsvorgang abgeschlossen ist und die Reinigung an der Basisstation begonnen wurde, kehrt der HomeRun zum Aufladen automatisch zur Basisstation zurück. Wenn die Reinigung an einer anderen Stelle im Raum begonnen wurde, kehrt der HomeRun automatisch zu dieser Stelle zurück.

Hinweis:

Der Timer kann nur verwendet werden, wenn die Uhrzeit eingestellt wurde.

Hinweis:

Die Timer-Funktion kann nur verwendet werden, wenn sich der HomeRun im Standby-Modus befindet, d. h. wenn sich der Ein-/Ausschalter an der Unterseite des Roboters in der Position "ON" befindet. Die Funktion kann nicht verwendet werden, wenn der Roboter direkt über das Stromnetz geladen wird.

6.3.2 Prüfen, Löschen oder Ändern einer eingestellten Reinigungszeit oder eines eingestellten Modus.

- 1 Drücken Sie die TIMER-Taste auf der Fernbedienung. Die eingestellte Uhrzeit und der Reinigungsmodus wird auf dem Display angezeigt.
- 2 Um die eingestellte Reinigungszeit und den eingestellten Reinigungsmodus zu löschen, drücken Sie erneut die TIMER-Taste. Die eingestellte Zeit und der eingestellte Reinigungsmodus wird nicht mehr auf dem Display angezeigt. Bestätigen Sie anschließend die Auswahl mit der ENTER-Taste.
- 3 Um die Reinigungszeit oder den Reinigungsmodus zu ändern, wiederholen Sie die Schritte im Abschnitt "Den Timer einstellen".

Hinweis:

Drücken Sie die ENTER-Taste, um die Timer-Funktion zu verlassen, ohne die eingestellte Reinigungszeit zu löschen.

6.4 Manuelle Steuerung

- 1 Drücken Sie den Richtungswahlschalter auf der Fernbedienung, um den HomeRun in einen bestimmten Bereich zu lenken.

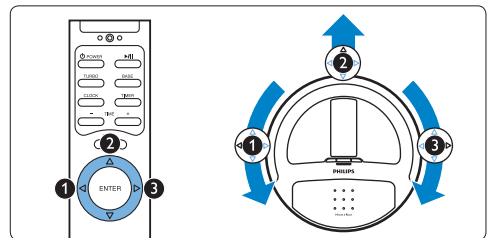

- Wenn der Roboter eingeschaltet ist, jedoch nicht reinigt, und Sie den Richtungswahlschalter drücken, bewegt sich der Roboter in die gewünschte Richtung, ohne dabei zu reinigen.

- Wenn der Roboter bereits reinigt, und Sie den Richtungswahlschalter drücken, bewegt sich der Roboter in die gewünschte Richtung, ohne dabei den Reinigungsvorgang zu unterbrechen.

Hinweis:

Der Pfeil nach unten kann nicht verwendet werden, da sich der HomeRun nicht rückwärts bewegen kann.

6.5 Funktion BASE

- 1 Drücken Sie die BASE-Taste auf der Fernbedienung, um den HomeRun zurück zur Basisstation zu lenken. Das Wort "bASE" wird auf dem Display angezeigt. Der Roboter bewegt sich zur Basisstation und dockt selbständig an (siehe Kapitel "Vorbereiten für den Gebrauch").

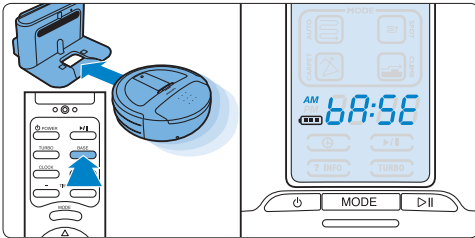

6.6 Funktion TURBO

- 1 Drücken Sie die TURBO-Taste auf der Fernbedienung für eine noch gründlichere Reinigung (1). Die TURBO-Anzeige leuchtet auf dem Display (2).

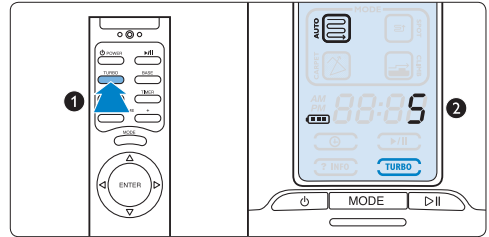

- 2 Drücken Sie erneut die TURBO-Taste, um zum normalen Saugmodus zurückzukehren.

7 Reinigung und Pflege

7.1 Den Staubbehälter leeren

Reinigen Sie den Staubbehälter nach jeder Verwendung, um optimale Ergebnisse zu erhalten.

- 1 Heben Sie die Abdeckung der Staubbehälterkammer an (1), und ziehen Sie sie vom Roboter ab (2).

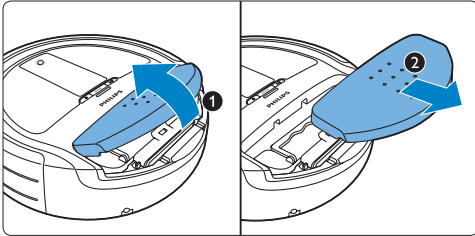

- 2 Drehen Sie die Abdeckung der Staubbehälterkammer um (1), und nehmen Sie das Reinigungswerkzeug aus der Innenseite der Staubbehälterkammerabdeckung (2).

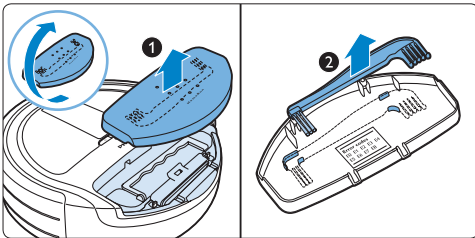

- 3 Ziehen Sie den Staubbehälter am Griff nach oben, um ihn zu entriegeln (1), und heben Sie den Staubbehälter aus dem Roboter (2).

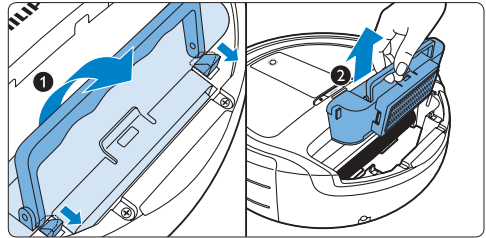

Hinweis:

Heben Sie den Staubbehälter senkrecht aus der Kammer, damit kein Staub heraus fällt.

- 4 Drücken Sie auf den Verschlussriegel, um den Verschluss zu öffnen (1), und ziehen Sie den Verschluss zur Seite (2).

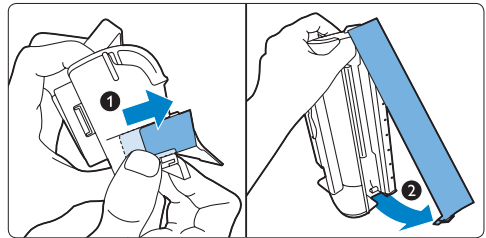

- 5 Leeren Sie den Inhalt des Staubbehälters in den Abfalleimer (1), und/oder reinigen Sie den Staubbehälter mit dem Bürstenende des Reinigungswerkzeugs (2).

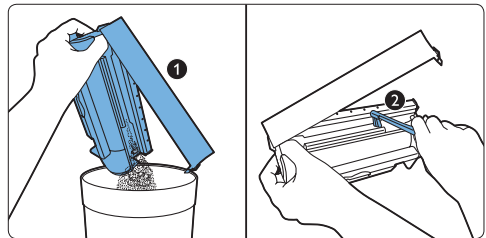

Tipp:

Sie können den Staubbehälter auch unter fließendem Wasser reinigen, nachdem Sie die Filter entfernt haben. Stellen Sie sicher, dass der Staubbehälter trocken ist, bevor Sie diesen wieder in den Roboter einsetzen.

Hinweis:

Der Staubbehälter ist nicht spülmaschinenfest.

- 6 Schließen Sie den Verschluss (1), und drücken Sie auf den Verschlussriegel, um den Verschluss zu verriegeln (2).

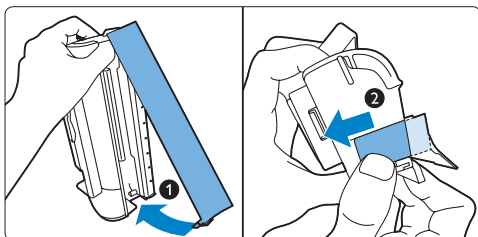

- 7 Setzen Sie den Staubbehälter wieder in den Roboter ein (1). Klappen Sie den Griff nach unten, um den Staubbehälter zu befestigen (2).

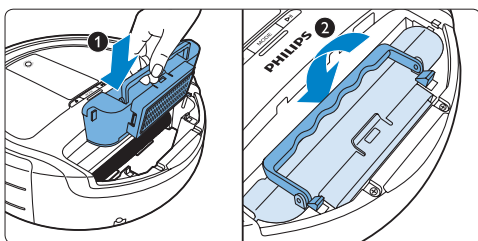

- 8 Vergewissern Sie sich, dass die Verschlussriegel den Staubbehälter ordnungsgemäß verschließen.

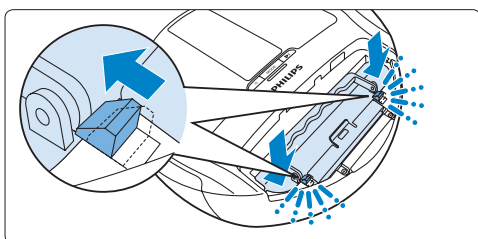

Hinweis:

Wenn die Verschlussriegel den Staubbehälter nicht ordnungsgemäß verschließen, drücken Sie den Staubbehälter und den Griff erneut nach unten, bis sich die Verschlussriegel ganz zum Staubbehälter schieben lassen. Sie rasten hörbar ein.

- 9 Stecken Sie die beiden Laschen der Staubbehälterkammerabdeckung in den Roboter (1), und schließen Sie die Staubbehälterkammerabdeckung (2).

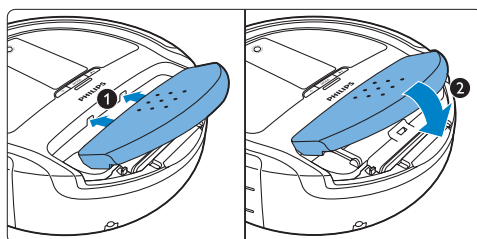

7.2 Den Sieb-Filter reinigen

Reinigen Sie den Sieb-Filter bei jeder Leerung des Staubbehälters, um optimale Ergebnisse zu erreichen.

- 1 Befolgen Sie die Schritte 1 bis 3 im Abschnitt "Den Staubbehälter leeren", um die Staubbehälterkammerabdeckung zu entfernen, den Staubbehälter herauszunehmen und das Reinigungswerkzeug aus der Innenseite der Staubbehälterkammerabdeckung zu nehmen.
- 2 Ziehen Sie an der Entriegelungshalterung, um den Filterhalter aus dem Staubbehälter zu entfernen (1). Nehmen Sie den Sieb-Filter aus dem Filterhalter (2).

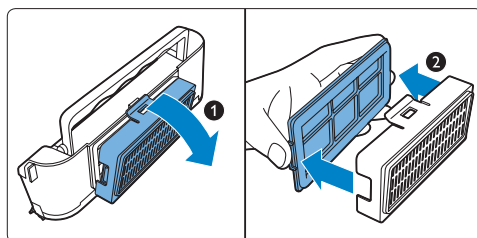

- 3** Drehen Sie den Sieb-Filter (1). Reinigen Sie den Filter des Siebs mit dem Bürstenende des Reinigungswerkzeugs (2).

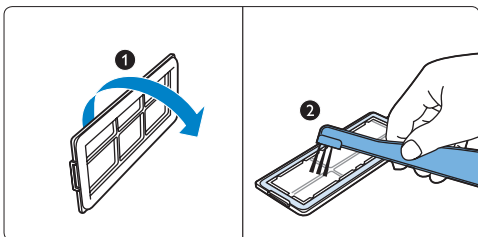

- 4** Setzen Sie den Sieb-Filter wieder so in die Filterhalterung ein, dass die schwarze Gummidichtung vom Filterhalter weg zeigt.

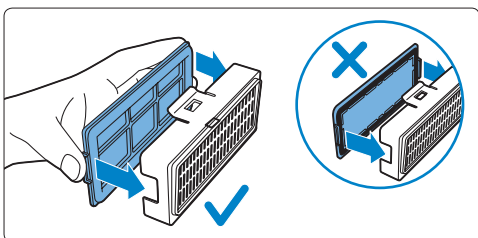

- 5** Bringen Sie den Filterhalter wieder am Staubbehälter an (1).
6 Befolgen Sie die Schritte 7 bis 9 im Abschnitt "Den Staubbehälter leeren", um den Staubbehälter wieder in den Roboter einzusetzen (2) und die Staubbehälterkammerabdeckung wieder am Roboter anzubringen.

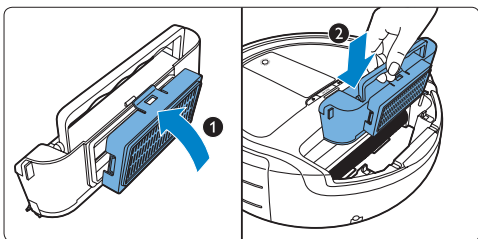

7.3 Den Abluftfilter reinigen und austauschen

7.3.1 Den Abluftfilter reinigen

Wenn Sie den HomeRun täglich verwenden, muss der Abluftfilter monatlich gereinigt werden.

- 1** Befolgen Sie die Schritte 1 bis 2 im Abschnitt "Den Sieb-Filter reinigen", um den Sieb-Filter aus dem Staubbehälter zu entfernen.
2 Entnehmen Sie den Abluftfilter (1), und reinigen Sie ihn mit einem herkömmlichen Staubsauger (2).

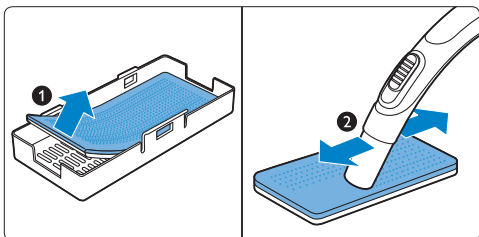

⚠ Hinweis:

Der Abluftfilter ist weder spülmaschinen- noch wasserfest.

- 3** Setzen Sie den Abluftfilter wieder in den Filterhalter ein, sodass die weiße Seite zum Filterhalter zeigt.
4 Befolgen Sie die Schritte 4, 5 und 6 im Abschnitt "Den Sieb-Filter reinigen", um den Sieb-Filter erneut einzusetzen, den Filterhalter wieder anzubringen und den Staubbehälter in den Roboter einzusetzen.

7.3.2 Den Abluftfilter austauschen

Wenn Sie den HomeRun täglich verwenden, muss der Abluftfilter alle sechs Monate ausgetauscht werden.

- 1** Befolgen Sie die Schritte 1 bis 2 im Abschnitt "Den Sieb-Filter reinigen", um den Sieb-Filter aus dem Staubbehälter zu entfernen (1).

- 2 Setzen Sie einen neuen Abluftfilter so in den Filterhalter ein, dass die weiße Seite zum Filterhalter zeigt (2).

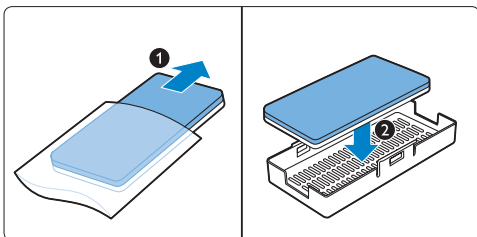

- 3 Befolgen Sie die Schritte 4, 5 und 6 im Abschnitt "Den Sieb-Filter reinigen", um den Sieb-Filter erneut einzusetzen, den Filterhalter wieder anzubringen und den Staubbehälter in den Roboter einzusetzen.

7.4 Den Motorschutzfilter reinigen

Überprüfen Sie den Motorschutzfilter alle 6 Monate, und reinigen Sie ihn bei Bedarf.

- 1 Befolgen Sie die Schritte 1 bis 3 des Abschnitts "Den Staubbehälter leeren", um die Staubbehälterabdeckung zu entfernen und den Staubbehälter aus dem Gerät zu nehmen.
- 2 Nehmen Sie den Motorschutzfilter aus dem Roboter, und reinigen Sie ihn mit einem herkömmlichen Staubsauger.

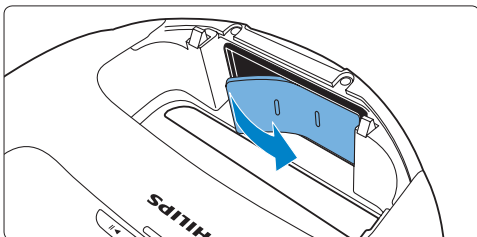

- 3 Setzen Sie den Motorschutzfilter wieder ein.
- 4 Befolgen Sie die Schritte 7 bis 9 im Abschnitt "Den Staubbehälter leeren", um den Staubbehälter erneut in den Roboter einzusetzen und die Staubbehälterkammerabdeckung wieder am Roboter anzubringen.

7.5 Die Bürstenrolle reinigen

Reinigen Sie die Bürstenrolle, wenn sich Haare darum gewickelt haben, um optimale Ergebnisse zu erreichen.

- 1 Legen Sie den Roboter umgekehrt auf den Boden oder einen Tisch.

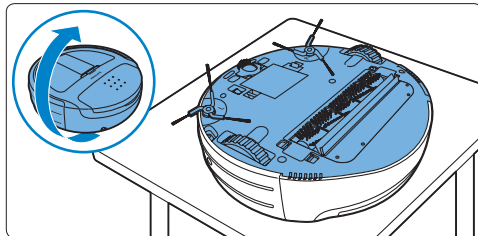

- 2 Drücken Sie die Verschlussriegel an beiden Seiten der Bürstenrollenhalterung zusammen, um die Halterung zu entriegeln.

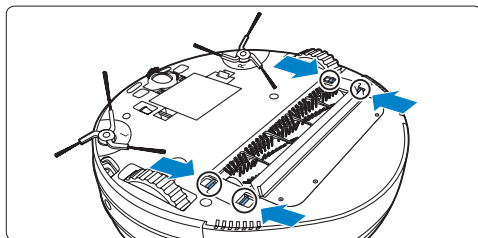

- 3 Heben Sie die Bürstenrollenhalterung aus dem Roboter.

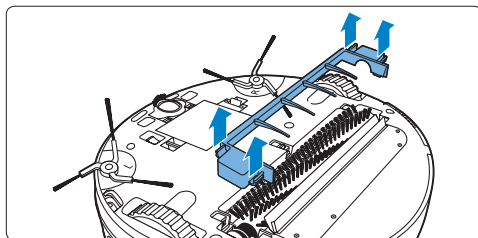

- 4** Heben Sie zuerst die linke Seite aus dem Roboter (1), und ziehen Sie anschließend die rechte Seite aus dem Lager (2), um die Bürstenrolle zu entfernen.

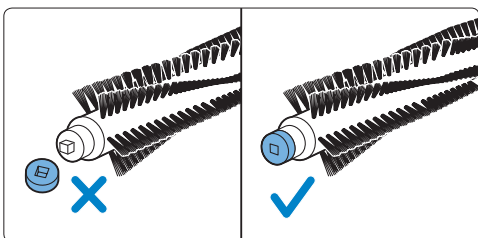
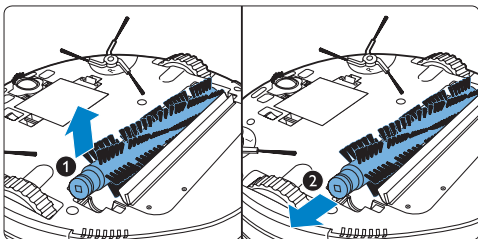

Hinweis:

Achten Sie beim Herausnehmen der Bürstenrolle darauf, den lose sitzenden Ring auf einer Seite der Bürstenrolle nicht zu verlieren. Dieser Ring sitzt absichtlich lose, um das Reinigen zu erleichtern.

- 5** Entfernen Sie mit den Fingern oder dem Kammende des Reinigungswerkzeugs Flusen, Haare und anderen Schmutz von der Bürstenrolle.

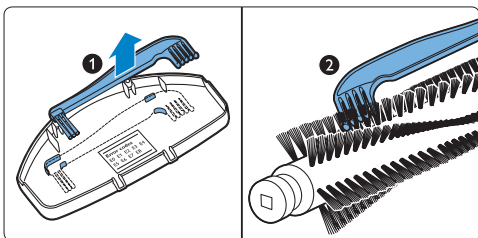

Hinweis:

Das Reinigungswerkzeug befindet sich auf der Innenseite der Staubbehälterkammerabdeckung (siehe Abschnitt "Den Staubbehälter leeren" in diesem Kapitel).

Hinweis:

Die Bürstenrolle ist weder spülmaschinen- noch wasserfest.

- 6** Setzen Sie den quadratischen Stift auf der rechten Seite der Bürstenrolle in das quadratische Loch des Lagers ein (1). Setzen Sie das andere Ende der Bürstenrolle in die Aussparung (2).

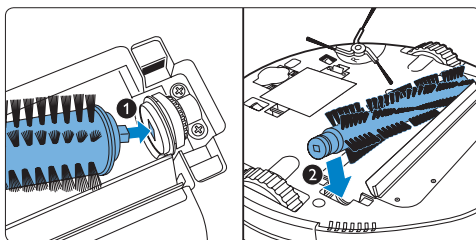

Hinweis:

Das Reinigungswerkzeug befindet sich auf der Innenseite der Staubbehälterkammerabdeckung (siehe Abschnitt "Den Staubbehälter leeren" in diesem Kapitel).

Hinweis:

Wenn Sie die Bürstenrolle wieder in den Roboter einsetzen, muss der Ring an dem Ende der Bürste befestigt ist, das Sie zuletzt einsetzen. Ist dies nicht der Fall, wenden Sie sich bitte an das Philips Service-Center.

- 7** Setzen Sie die Bürstenrollenhalterung auf die Bürstenrolle (1), und drücken Sie die Seiten der Halterung in Position, bis die Verschlussriegel hörbar einrasten (2).

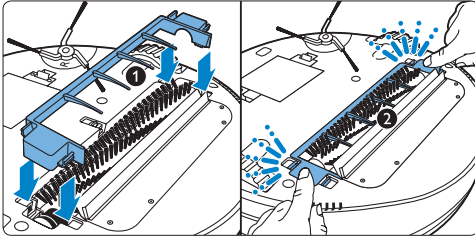

7.6 Die Sensoren reinigen

- 1** Reinigen Sie die Hinderniserkennungssensoren im Stoßfänger des Roboters mit einem Wattestäbchen.

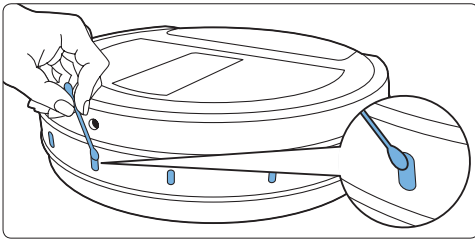

- 2** Reinigen Sie die Bodenerkennungssensoren auf der Unterseite des Roboters mit einem Wattestäbchen.

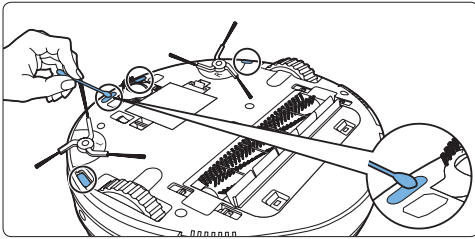

7.7 Das Vorderrad reinigen

- 1** Drücken Sie auf die Verschlussriegel auf beiden Seiten des Vorderrads, um es zu entriegeln (1) und die Radhalterung aus dem Roboter zu nehmen (2).

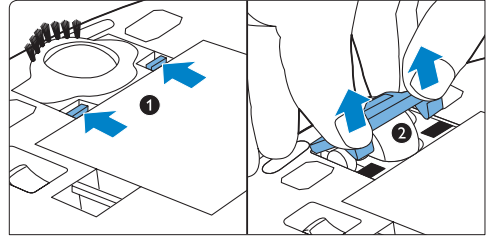

- 2** Entfernen Sie mit den Fingern oder dem Kammende des Reinigungswerkzeugs jeglichen Staub und Schmutz vom Bürstenstreifen der Halterung.
- 3** Nehmen Sie das Vorderrad aus dem Roboter (1), und entfernen Sie mit dem Bürstenende des Reinigungswerkzeugs jeglichen Staub und Schmutz vom Rad (2).

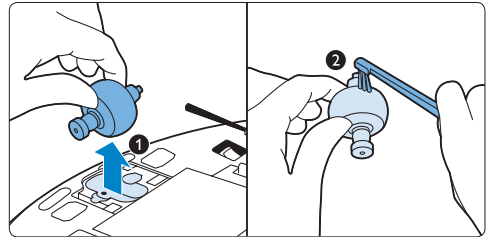

⚠ Hinweis:

Das Reinigungswerkzeug befindet sich auf der Innenseite der Staubbehälterkammerabdeckung (siehe Abschnitt "Den Staubbehälter leeren" in diesem Kapitel).

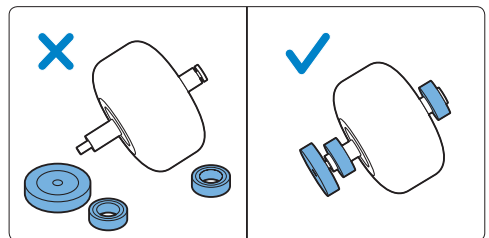

Hinweis:

Achten Sie beim Herausnehmen des Vorderrads darauf, die losen Ringe an beiden Seiten nicht zu verlieren. Diese Ringe sitzen absichtlich lose, um das Reinigen zu erleichtern.

- 4 Setzen Sie das Vorderrad wieder in den Roboter (1). Legen Sie dann die Vorderradhalterung auf das Vorderrad, und drücken Sie die Halterung in Position, bis die Verschlussriegel hörbar einrasten (2).

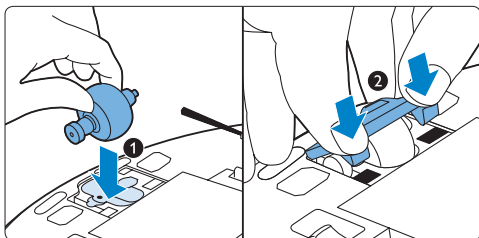

Hinweis:

Wenn Sie das Vorderrad wieder einsetzen, vergewissern Sie sich, dass die Ringe an beiden Seiten des Rads befestigt sind. Wenn ein Lagerring oder beide Ringe fehlen, wenden Sie sich an das Philips Service-Center.

7.8 Die Seitenbürsten reinigen

- 1 Greifen Sie zwei Arme der Seitenbürste, und ziehen Sie die Seitenbürste mit beiden Händen nach oben, um sie aus dem Roboter zu nehmen.

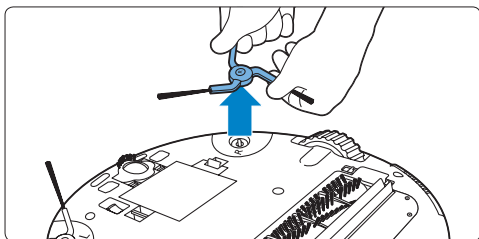

- 2 Entfernen Sie mit den Fingern oder dem Kammende des Reinigungswerkzeugs jeglichen Staub und Schmutz von der Seitenbürste.
- 3 Um die Seitenbürste wieder anzubringen, richten Sie das Loch in der Mitte der Seitenbürste am halbrunden Montagestift auf der Unterseite des Roboters aus, und drücken Sie die Seitenbürste in Position.

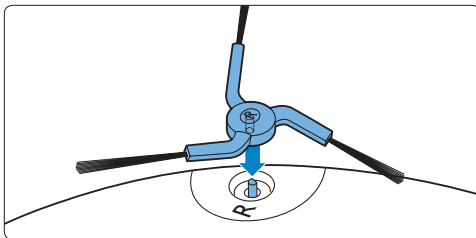

- 4 Wiederholen Sie die Schritte 1 bis 3, um die Bürste auf der anderen Seite zu reinigen.

7.9 Den Roboter reinigen

Warnhinweis:

Tauchen Sie den Roboter nicht in Wasser.

- 1 Reinigen Sie den Roboter mit einem feuchten Tuch.

Warnhinweis:

Benutzen Sie zum Reinigen des Roboters keine Scheuerschwämme und -mittel oder aggressive Flüssigkeiten wie Benzin oder Azeton.

7.10 Die Basisstation reinigen

- 1 Ziehen Sie den Netzstecker aus der Steckdose.
- 2 Reinigen Sie die Basisstation mit einem weichen, trockenen Tuch.

8 Aufbewahrung

- 1 Stellen Sie den Ein-/Ausschalter an der Unterseite des Roboters auf "OFF", um den HomeRun auszuschalten. Die Betriebsanzeige erlischt.

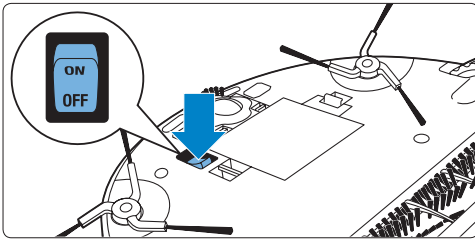

- 2 Entnehmen Sie den Akku, wenn Sie den Roboter voraussichtlich einen Monat oder länger nicht verwenden.

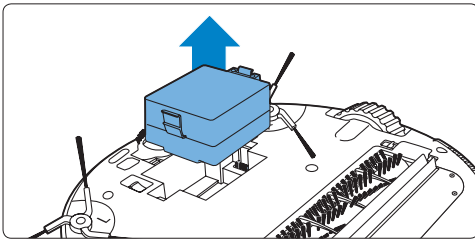

⚠ Hinweis:

Bewahren Sie den HomeRun stets an einem gut belüfteten, kühlen Ort auf.

9 Softwareaktualisierungen

Der HomeRun wird mit der integrierten Software betrieben. Unter der Staubbehälterkammerabdeckung befindet sich ein USB-Anschluss. Wenn eine Aktualisierung zur Verfügung steht, können Sie die Aktualisierung über diesen Anschluss auf den Roboter laden.

- 1 Auf unserer Website www.philips.com/support finden Sie regelmäßig Softwareaktualisierungen.
- 2 Wenn eine Softwareaktualisierung auf dieser Website verfügbar ist, befolgen Sie die Anweisungen, um die Software zu laden.



Hinweis:

Um die Softwareaktualisierung von der Website herunterzuladen, sind ein Computer mit Internetzugang und ein USB-Flashlaufwerk erforderlich.

9.0.1 Open-Source-Software

Der HomeRun wird mit Open-Source-Software betrieben. Auf Anfrage stellt Philips eine vollständige maschinenlesbare Kopie des Quellcodes auf einem Medium zur Verfügung, das üblicherweise für den Softwareaustausch verwendet wird. Dabei wird eine Gebühr erhoben, die nicht höher ist als die einer physischen Kopieübertragung.

Dieses Angebot gilt während 3 Jahren nach dem Kaufdatum des Produkts. Schreiben Sie an folgende Adresse, um eine Kopie des Quellcodes zu erhalten:

Open Source Team, Philips Intellectual
Property & Standards
P.O. Box 220
5600 AE Eindhoven
Niederlande
E-Mail-Adresse: open.source@philips.com

10 Zubehörteile und Filter bestellen

Wenn Sie Zubehörteile und Filter kaufen möchten, besuchen Sie bitte unsere Website www.philips.com/support reinigen. Sollten Sie Schwierigkeiten bei der Beschaffung von Filtern oder anderem Zubehör für den HomeRun haben, wenden Sie sich bitte an das Philips Service-Center in Ihrem Land oder an einen Fachhändler in Ihrer Nähe.

- Abluftfilter sind unter der Servicenummer 4222 459 48261 erhältlich.
- Motorschutzfilter sind unter der Servicenummer 4222 459 48281 erhältlich.
- Eine Ersatzbürstenrolle ist unter der Servicenummer 4222 459 48121 erhältlich.
- Ersatzseitenbürsten sind als Paar unter der Servicenummer 4222 459 48131 erhältlich.
- Wenn der Akku des HomeRun nicht mehr aufgeladen werden kann, ist unter der Servicenummer 4222 459 48141 ein neuer Akku erhältlich.

11 Umwelt

- 1 Die nicht wiederaufladbaren Batterien der Fernbedienung und der Akku des Roboters enthalten Substanzen, die die Umwelt gefährden können. Entsorgen Sie Akkus und Batterien nicht im Hausmüll, sondern geben Sie sie an einer offiziellen Sammelstelle für Batterien ab. Entfernen Sie die Batterien der Fernbedienung und den Akku des Roboters, bevor Sie den HomeRun an einer offiziellen Recyclingstelle abgeben.
- 2 Geben Sie den HomeRun am Ende der Gebrauchsdauer nicht in den normalen Hausmüll. Bringen Sie ihn zum Recycling zu einer offiziellen Sammelstelle. Auf diese Weise tragen Sie zum Umweltschutz bei.

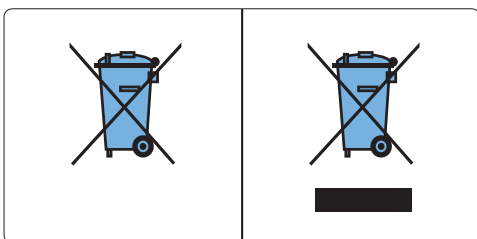

12 Garantie und Kundendienst

Für Service-Fragen und weitere Informationen besuchen Sie bitte die Philips Website unter www.philips.com oder wenden Sie sich an das Philips Service-Center in Ihrem Land (Sie finden die Telefonnummer in der internationalen Garantieschrift).

Ihr HomeRun wurde mit der größtmöglichen Sorgfalt entworfen und entwickelt. Sollte es dennoch einmal vorkommen, dass Ihr Roboterstaubsauger repariert werden muss, so sorgt das Service-Center in Ihrem Land dafür, dass die notwendigen Reparaturen so schnell und so bequem wie möglich durchgeführt werden. Es besteht zum Beispiel die Möglichkeit eines Kurierservices, der Ihr Gerät abholt und es nach der Reparatur zurückbringt.

Sollte es in Ihrem Land kein Service-Center geben, wenden Sie sich bitte an Ihren lokalen Philips Händler.

13 Fehlerbehebung

In diesem Kapitel sind die häufigsten Probleme aufgeführt, die beim Gebrauch Ihres HomeRun auftreten können. Sollten Sie ein Problem mithilfe der nachstehenden Informationen nicht beheben können, wenden Sie sich bitte an das Philips Service-Center in Ihrem Land.

Problem	Ursache	Lösung
Die Reinigungsleistung hat abgenommen.	Der Staubbehälter ist voll.	Leeren Sie den Staubbehälter (siehe Kapitel "Reinigung und Wartung").
	Die Bürstenrolle ist verschmutzt.	Reinigen Sie die Bürstenrolle (siehe Kapitel "Reinigung und Wartung").
	Der Sieb-Filter, der Abluftfilter oder der Motorschutzfilter ist verschmutzt.	Reinigen Sie den/die verschmutzten Filter (siehe Kapitel "Reinigung und Wartung").
Der Roboter unterbricht plötzlich die Reinigung.	Der Ring auf einer Seite der Bürstenrolle fehlt.	Wenden Sie sich an das Philips Service-Center, um einen neuen Ring zu erhalten.
	Sie haben den Reinigungsmodus SPOT ausgewählt.	In diesem Modus stoppt der Roboter, nachdem der eingestellte Bereich gereinigt wurde. Wenn Sie den restlichen Raum reinigen möchten, wählen Sie den Reinigungsmodus AUTO aus, und drücken Sie die Start-/Pausetaste.
Der Roboter schaltet sich aus, wenn ich ihn über die POWER-Taste einschalte.	Auf dem Display wird ein Fehlercode angezeigt.	Ermitteln Sie anhand der Fehlercodetabelle im Kapitel "Fehlercodes" das Problem, und lösen Sie es.
	Der Akku ist fast leer.	Laden Sie den Roboter manuell an der Basisstation auf oder durch direktes Anschließen an die Stromversorgung (siehe Kapitel "Vorbereiten für den Gebrauch").
Der Roboter reagiert nicht.	Sie haben vergessen, den Ein-/Ausschalter auf "ON" zu stellen.	Stellen Sie den Ein-/Ausschalter auf "ON", und drücken Sie dann die POWER-Taste am Roboter.
	Der Akku ist leer.	Laden Sie den Roboter manuell an der Basisstation auf oder durch direktes Anschließen an die Stromversorgung (siehe Kapitel "Vorbereiten für den Gebrauch").
Der Roboter reagiert nicht.	Sie haben den Akku nicht richtig in den Roboter eingesetzt.	Nehmen Sie den Akku heraus, und setzen Sie ihn erneut ein.
	Die nicht wiederaufladbaren Batterien der Fernbedienung sind leer.	Ersetzen Sie die Batterien durch Batterien des gleichen Typs.

Problem	Ursache	Lösung
	Der Infrarotsignalgenerator bzw. der Infrarotsignalgeber ist verdeckt oder verschmutzt.	Stellen Sie sicher, dass der Infrarotsignalgenerator und der Infrarotsignalgeber nicht verdeckt werden. Wenn der Infrarotsignalgenerator und der Infrarotsignalgeber schmutzig sind, reinigen Sie sie mit einem weichen, sauberen Tuch.
	Die Fernbedienung befindet sich zu nah an der Basisstation.	Vergrößern Sie den Abstand, richten Sie die Fernbedienung auf die Basisstation, und verwenden Sie sie erneut.
Der Roboter lädt nicht.	Die Basisstation bzw. der Roboter ist nicht ordnungsgemäß an die Stromversorgung angeschlossen.	Stellen Sie sicher, dass der kleine Stecker richtig an den Anschluss an der Basisstation oder am Roboter angeschlossen ist. Stellen Sie außerdem sicher, dass Sie den kleinen Stecker des Netzkabels richtig an den Adapter und den Netzstecker richtig an die Steckdose anschließen.
Der Roboter kehrt nach der Reinigung nicht zur Basisstation zurück.	Sie haben den Reinigungsvorgang im Reinigungsmodus AUTO von einer anderen Stelle als an der Basisstation gestartet.	Wenn Sie den Roboter an einer anderen Stelle im Raum starten, kehrt er nach dem Reinigen an diese Stelle zurück.
	Die Basisstation bzw. der Roboter ist nicht ordnungsgemäß an die Stromversorgung angeschlossen.	Stellen Sie sicher, dass der kleine Stecker richtig an den Anschluss an der Basisstation oder am Roboter angeschlossen ist. Stellen Sie außerdem sicher, dass Sie den kleinen Stecker des Netzkabels richtig an den Adapter und den Netzstecker richtig an die Steckdose anschließen.
	Der Infrarotsignalgenerator bzw. der Infrarotsignalgeber an der Basisstation oder einer oder mehrere Sensoren des Roboters sind verdeckt oder verschmutzt.	Entfernen Sie die Objekte, die den Infrarotsignalgenerator bzw. den Infrarotsignalgeber oder die Sensoren des Roboters verdecken.
	Die Basisstation befindet sich hinter einer Wand oder einem anderen Hindernis, das das Signal blockiert.	Stellen Sie die Basisstation an einem anderen Ort auf. Stellen Sie sicher, dass sich in einem Bereich von 0,5 m auf beiden Seiten der Basisstation keine Hindernisse befinden.
	Sie haben einen kleinen Bereich mit dem Reinigungsmodus SPOT gereinigt.	Wenn der Roboter den Bereich gereinigt hat, stoppt er automatisch. Drücken Sie die BASE-Taste auf der Fernbedienung, damit der Roboter zur Basisstation zurückkehrt, oder drücken Sie die MODE-Taste, um in den Reinigungsmodus AUTO zu wechseln. Im Reinigungsmodus AUTO kehrt der Roboter automatisch zur Basisstation zurück.
Der Roboter klappert.	Der Ring von der Bürstenrolle fehlt.	Wenn Sie den Ring verloren haben, wenden Sie sich an das Philips Service-Center.
Der Roboter bewegt sich nicht.	Ein oder beide Ringe, die am Vorderrad befestigt sind, fehlen.	Wenn Sie einen oder beide Ringe verloren haben, wenden Sie sich an das Philips Service-Center.

14 Fehlercodes

Fehlercode	Ursache	Lösung
E0	Akku ist leer	Laden Sie den Roboter auf.
E1	Laufgrad angehoben	Der Roboter steckt an einer Türschwelle oder an einer anderen Stelle mit Höhenunterschied fest. Stellen Sie ihn auf flachen Untergrund.
E2	Bodenerkennungsfehler	Stellen Sie den Roboter auf einen flachen Untergrund.
E3	Staubbehälterfehler	Der Staubbehälter ist nicht richtig eingesetzt. Setzen Sie den Staubbehälter richtig ein. Drücken Sie den Staubbehälter, bis er hörbar einrastet (siehe Schritte 6 bis 8 unter "Den Staubbehälter leeren" im Kapitel "Reinigung und Wartung").
E4	Überlastung des Laufgradmotors	Überprüfen Sie, ob sich Schmutz (Haare, Flusen usw.) auf den Rädern befindet. Entfernen Sie den Schmutz (siehe Kapitel "Reinigung und Wartung").
E5	Überlastung des Bürstenmotors	Überprüfen Sie, ob sich Schmutz (Haare, Flusen usw.) an der Bürstenrolle oder an den Seitenbürsten befindet. Entfernen Sie den Schmutz (siehe Kapitel "Reinigung und Wartung").
E6	Überlastung des Roboteromotors	Reinigen Sie die Filter, und leeren Sie den Staubbehälter (siehe Kapitel "Reinigung und Wartung").
E7	Interner Systemfehler	Stellen Sie den Ein-/Ausschalter auf "OFF" und anschließend wieder auf "ON".
E8	Vorderrad rutscht bzw. bewegt sich nicht	Stellen Sie sicher, dass sich der Roboter frei vorwärts bewegen kann und keine Objekte seine Bewegung einschränken. Überprüfen Sie, ob sich das Vorderrad ungehindert dreht, indem Sie den Roboter umdrehen und das Rad mit der Hand bewegen. Blockiert das Rad, ist es möglicherweise verschmutzt. Reinigen Sie das Vorderrad (siehe Kapitel "Reinigung und Wartung").
		Prüfen Sie, ob die Ringe auf beiden Seiten des Vorderrads vorhanden sind. Wenn ein oder beide Ringe fehlen, wenden Sie sich an das Philips Service-Center.

Table des matières

1	Important	166	7	Nettoyage et entretien	185
2	Votre HomeRun	168	7.1	Vidage du compartiment à poussière	185
2.1	Introduction	168	7.2	Nettoyage de la crépine	186
2.2	Contenu de l'emballage	168	7.3	Nettoyage et remplacement du filtre sortie	187
2.3	Aperçu	169	7.4	Nettoyage du filtre de protection du moteur	188
3	Fonctionnement de HomeRun	172	7.5	Nettoyage de la brosse rotative	188
3.1	Déplacement de HomeRun	172	7.6	Nettoyage des détecteurs	190
3.2	Gestion des obstacles et escaliers de HomeRun	173	7.7	Nettoyage de la roue avant	190
3.3	Procédure de nettoyage par HomeRun	173	7.8	Nettoyage des brossettes latérales	191
3.4	Obtention de résultats optimaux	174	7.9	Nettoyage du robot	191
4	Avant la première utilisation	175	7.10	Nettoyage de la base	191
4.1	Insertion de la batterie	175	8	Rangement	191
4.2	Montage des brossettes latérales	175	9	Mises à jour du logiciel	192
4.3	Retrait des plastiques transparents	175	10	Commande d'accessoires et de filtres	192
4.4	Insertion des piles dans la télécommande	176	11	Environnement	193
5	Avant l'utilisation	177	12	Garantie et service	193
5.1	Mise en marche de votre HomeRun	177	13	Dépannage	194
5.2	Installation de la base	177	14	Codes d'erreur	196
5.3	Charge	178			
5.4	Réglage de l'heure du réveil	179			
6	Utilisation de HomeRun	180			
6.1	Mise en marche et arrêt	180			
6.2	Modes d'aspiration	180			
6.3	Minuteur	183			
6.4	Déplacement manuel	184			
6.5	Fonction BASE	184			
6.6	Fonction Turbo	184			

1 Important

Lisez attentivement ce mode d'emploi avant d'utiliser le robot et conservez-le pour un usage ultérieur. Lisez tous les avertissements et déclarations de sécurité avant d'utiliser le robot.

1.0.1 Danger

- Ne plongez jamais le robot, la base ou l'adaptateur dans l'eau ou dans tout autre liquide.
- N'utilisez pas le robot sur des sols mouillés ou dans des zones où il risquerait d'entrer en contact avec de l'eau ou d'être immergé.
- N'aspirez jamais de substances inflammables ni de cendres encore chaudes.
- N'utilisez pas le robot dans un environnement humide tel qu'une salle de bain.
- N'utilisez pas le robot dans des zones à risque : à proximité d'une cheminée, d'une douche ou d'une piscine, par exemple.
- N'endommagez pas, ne pliez pas et ne tordez pas le cordon d'alimentation, et ne posez pas d'objets lourds dessus car cela l'endommagerait et pourrait provoquer un incendie ou une électrocution.

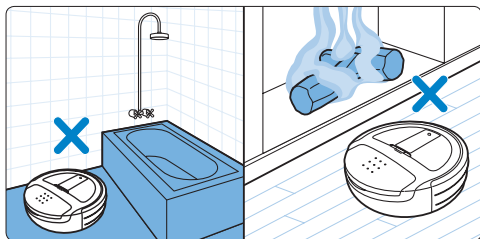
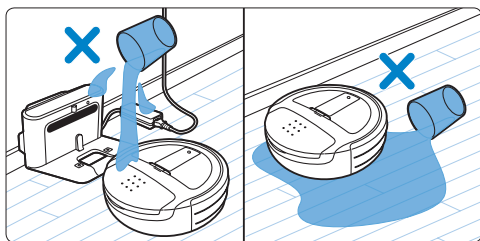

1.0.2 Avertissement

- Avant de brancher l'adaptateur, vérifiez que la tension indiquée sur ce dernier correspond à la tension du secteur.
- N'utilisez pas le robot si l'adaptateur, le cordon d'alimentation ou le robot lui-même est endommagé, ou si le robot n'est pas complet.
- Si le cordon d'alimentation ou l'adaptateur est endommagé, il doit être remplacé par Philips, un Centre Service Agréé Philips ou un technicien qualifié afin d'éviter tout accident.
- N'essayez jamais de réparer le robot vous-même.
- Ce robot est uniquement destiné à un usage domestique en intérieur.
- Ce robot est uniquement destiné à nettoyer les sols.
- Ce robot n'est pas destiné à être utilisé par des personnes (notamment des enfants) dont les capacités physiques, sensorielles ou intellectuelles sont réduites, ou par des personnes manquant d'expérience ou de connaissances, à moins que celles-ci ne soient sous surveillance ou qu'elles n'aient reçu des instructions quant à l'utilisation du robot par une personne responsable de leur sécurité.
- Veillez à ce que les enfants ne puissent pas jouer avec le robot.
- Éloignez les enfants et les animaux du robot. Ne laissez pas les enfants ou les animaux monter ou s'asseoir sur le robot.
- Gardez vêtements flottants, cheveux ou parties du corps à distance de la brosse rotative, ou de toute autre pièce mobile du robot.
- Retirez tous les objets légers et fragiles posés au sol, et veillez à ce que les cordons des rideaux ou des stores ne puissent pas être pris dans le robot.
- Ne laissez pas le robot passer sur le cordon d'alimentation d'autres appareils ou sur un câble quelconque afin d'éviter tout accident.
- Éteignez le robot en cas de danger ou si celui-ci se comporte anormalement ou dégage une odeur inhabituelle.

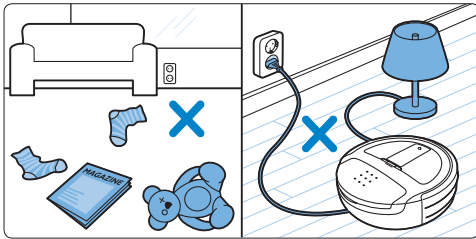
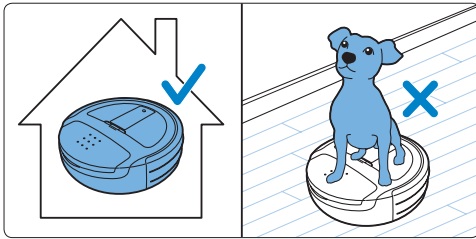

- Ne faites pas fonctionner le robot dans le noir, car il a besoin de lumière pour se repérer.
- Le robot peut être utilisé sur des tapis ou moquettes dont les poils mesurent jusqu'à 20 mm. Il risque toutefois d'y évoluer plus lentement que sur des sols durs.

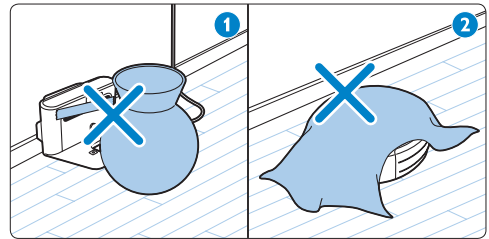

1.0.3 Attention

- Lorsque vous utilisez le robot pour aspirer du sable fin, de la chaux, de la poussière de ciment ou d'autres substances de ce type, les pores des filtres se bouchent. Le code d'erreur E6 peut alors apparaître sur l'afficheur (voir le chapitre « Codes d'erreur »).
- N'utilisez jamais le robot sans les filtres. Ceci pourrait endommager le moteur et réduire la durée de vie du robot.
- Utilisez exclusivement le cordon d'alimentation, l'adaptateur et la base fournis pour charger le robot.
- N'occultez pas le générateur et l'émetteur de signal infrarouge sur la base en y apposant des autocollants ou en plaçant un objet devant, car le robot et la base ne pourraient plus communiquer entre eux.
- Ne recouvrez pas l'appareil photo ou les détecteurs du robot car ce dernier ne parviendrait plus à trouver son chemin et à communiquer avec la base.
- Avant de transporter ou de ranger le robot éteignez-le impérativement en réglant l'interrupteur on/off sous le robot sur OFF.
- Si vous n'utilisez pas le robot pendant une période prolongée, retirez la batterie.

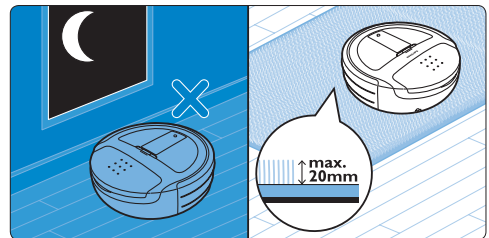

1.0.4 Champs électromagnétiques (CEM)

Ce robot est conforme à toutes les normes relatives aux champs électromagnétiques (CEM). Il répond aux règles de sécurité établies sur la base des connaissances scientifiques actuelles s'il est manipulé correctement et conformément aux instructions de ce mode d'emploi.

2 Votre HomeRun

2.1 Introduction

Félicitations ! Vous avez acheté un robot-aspirateur HomeRun, la nouvelle solution pour que vos sols restent propres sans effort.

Un sol propre, c'est important, mais il est si fastidieux de passer l'aspirateur. Votre HomeRun s'en charge pour vous tous les jours. Il se déplace tout seul pour nettoyer vos sols, même lorsque vous n'êtes pas chez vous.

Veillez enregistrer votre HomeRun sur www.philips.com/homerun pour bénéficier pleinement de l'assistance proposée par Philips.

Visitez ce site Web de temps en temps pour obtenir de nouvelles informations concernant votre HomeRun, ainsi que pour des mises à jour du logiciel.

2.2 Contenu de l'emballage

- 1 Station de base
- 2 Robot
- 3 Batterie rechargeable
- 4 Cordon d'alimentation
- 5 Adaptateur secteur
- 6 Mode d'emploi
- 7 Guide de démarrage rapide
- 8 Télécommande
- 9 Filtres sortie de recharge
- 10 Piles
- 11 Brossettes latérales

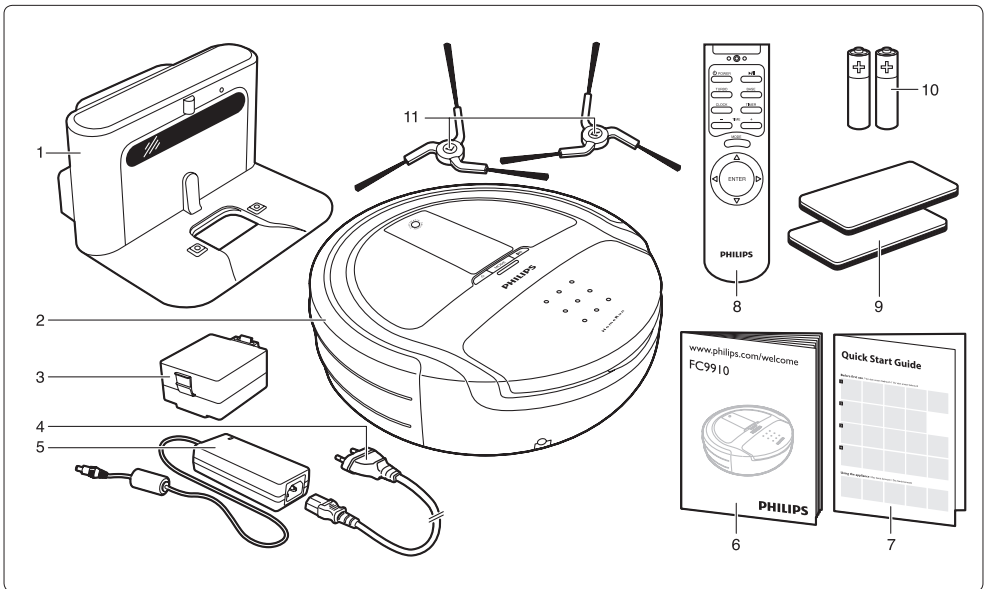

2.3 Aperçu

2.3.1 Vue du dessus

- 1 Appareil photo
- 2 Port USB
- 3 Filtre de protection du moteur
- 4 Outil d'aspiration
- 5 Couvercle du bac à poussière
- 6 Autocollant des codes d'erreur
- 7 Prise pour petite fiche
- 8 Protection
- 9 Détecteur d'obstacles

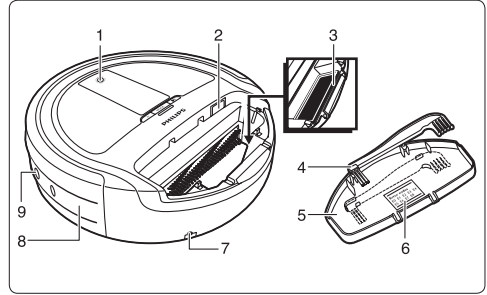

2.3.2 Vue de dessous

- 1 Détecteurs de sol avant
- 2 Roue avant
- 3 Batterie rechargeable
- 4 Brossettes latérales
- 5 Brosse rotative
- 6 Fixation de la brosse rotative
- 7 Détecteurs de sol latéraux
- 8 Interrupteur on/off
- 9 Bases de recharge

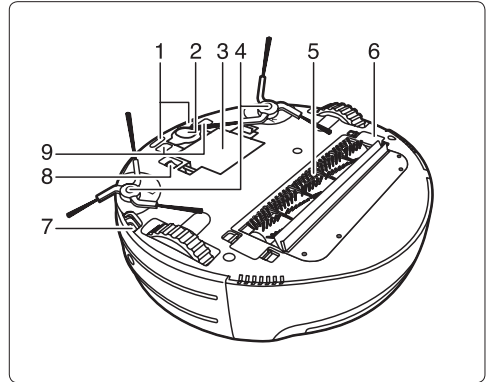

2.3.3 Écran

- 1 Indicateur du mode d'aspiration automatique (AUTO)
- 2 Indicateur du mode d'aspiration de moquette (CARPET)
- 3 Indicateur de niveau de charge
- 4 Indicateur du programmateur
- 5 Indicateur du code d'erreur
- 6 Bouton de marche/arrêt

 - Appuyez sur ce bouton pour allumer l'appareil, pour arrêter le nettoyage et pour basculer sur le mode veille.

- 7 Bouton MODE

 - Appuyez sur ce bouton pour basculer entre les modes de nettoyage.

- 8 Voyant d'alimentation
- 9 Bouton de marche/pause

 - Appuyez sur ce bouton pour démarrer le nettoyage ou pour l'interrompre.

- 10 Indicateur de la fonction Turbo
- 11 Indicateur de marche/pause
- 12 Horloge/durée d'aspiration
- 13 Indicateur du mode d'aspiration pour les seuils de portes (CLIMB)
- 14 Indicateur du mode d'aspiration localisée (SPOT)

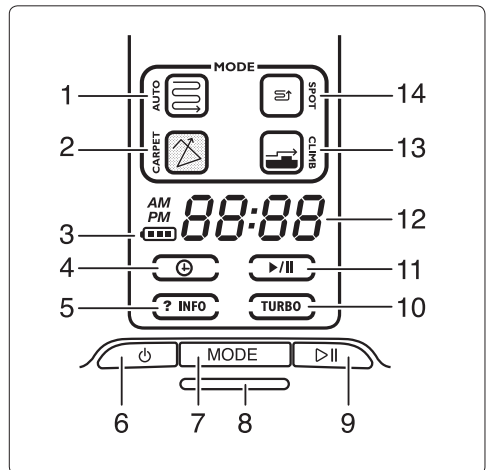

2.3.4 Télécommande

- 1 Bouton de marche/arrêt 
 - Appuyez sur ce bouton pour allumer l'appareil, pour arrêter le nettoyage et pour basculer sur le mode veille.
- 2 Bouton TURBO
 - Appuyez sur ce bouton pour activer et désactiver la fonction Turbo.
- 3 Bouton CLOCK
 - Appuyez sur ce bouton pour régler l'heure.
- 4 Boutons - et +
 - Appuyez sur ces boutons pour avancer ou reculer l'heure.
- 5 Bouton ENTER
 - Appuyez sur ce bouton pour confirmer une sélection.
- 6 Sélecteur de direction
 - Appuyez sur ces boutons pour diriger le robot en mode manuel.
- 7 Bouton MODE
 - Appuyez sur ce bouton pour basculer entre les modes de nettoyage.
- 8 Bouton TIMER
 - Appuyez sur ce bouton pour régler le programmeur.
- 9 Bouton BASE
 - Appuyez sur ce bouton pour renvoyer le robot à sa base.
- 10 Bouton de marche/pause
 - Appuyez sur ce bouton pour démarrer le nettoyage ou pour l'interrompre.
- 11 Compartiment à piles
- 12 Couverture du compartiment à piles

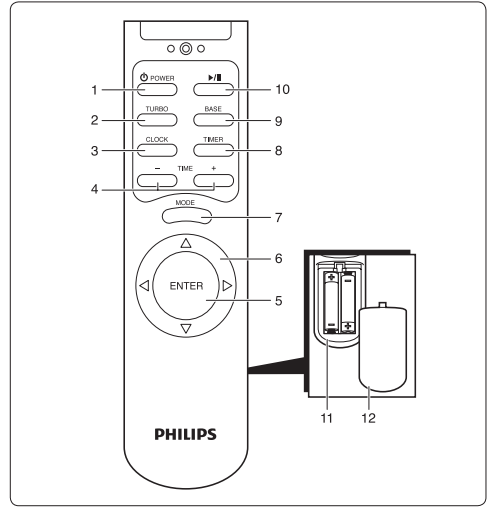

2.3.5 Compartiment à poussière

- 1 Poignée du bac à poussière
- 2 Porte-filtre
- 3 Filtre sortie
- 4 Crépine
- 5 Loquet

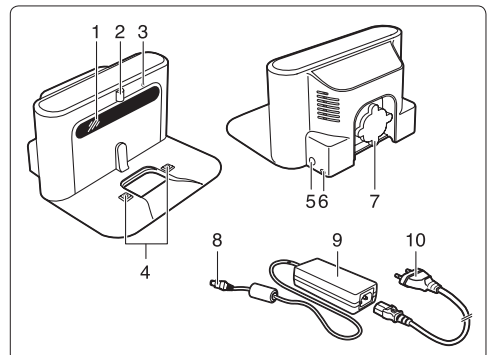

2.3.6 Station de base

- 1 Générateur de signal infrarouge
- 2 Émetteur de signal infrarouge
- 3 Voyant de charge
- 4 Bases de recharge
- 5 Prise pour petite fiche
- 6 Orifice de sortie du cordon d'alimentation
- 7 Enrouleur du cordon
- 8 Petite fiche
- 9 Adaptateur secteur
- 10 Cordon d'alimentation avec fiche secteur

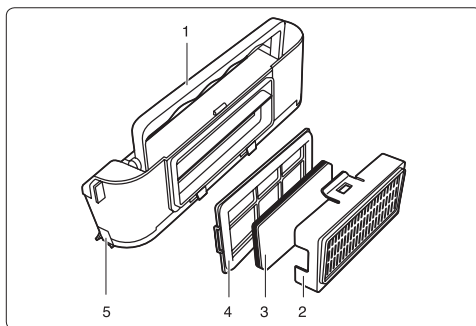

3 Fonctionnement de HomeRun

3.1 Déplacement de HomeRun

- 1 Le HomeRun prend des photos du plafond avec son appareil photo au début et pendant le nettoyage.

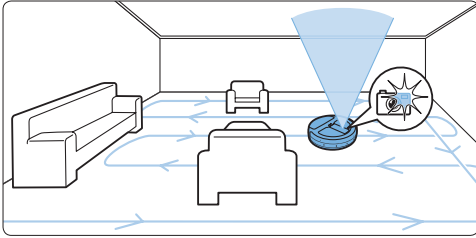

- 2 Le HomeRun utilise également ses capteurs pour détecter des objets autour de lui.

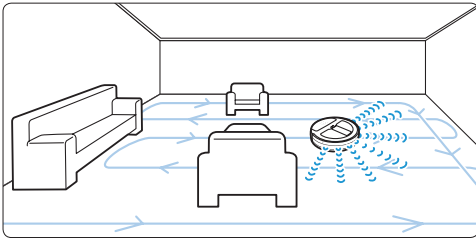

- 3 Le HomeRun utilise les photos prises par son appareil photo et les informations fournies par ses capteurs pour créer une carte de la pièce et s'y repérer.

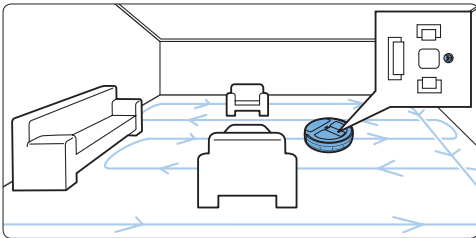

- 4 Le HomeRun utilise cette carte pour naviguer et déterminer l'itinéraire le plus efficace pour nettoyer le sol.

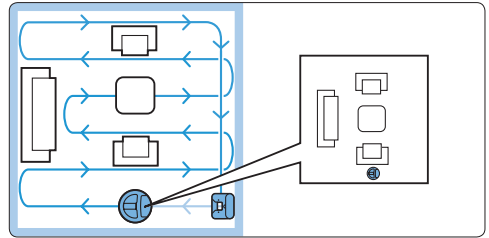

- 5 Le HomeRun crée une nouvelle carte à chaque utilisation. Il se repèrera donc toujours, même si vous avez modifié l'agencement de la pièce.
- 6 Si votre HomeRun semble avoir manqué une zone lors du nettoyage, ne vous inquiétez pas. Le robot utilisera sa carte pour retourner à cette zone et la nettoyer plus tard.

ⓘ Remarque :

Vous ne pouvez pas utiliser le HomeRun dans une pièce obscure car il se repère à l'aide de son appareil photo et a besoin de lumière pour cela.

⚠ Avertissement :

Ne ramassez pas et ne déplacez pas le HomeRun pendant qu'il nettoie car le robot ne se repèrerait plus et il ne passerait pas sur certaines zones.

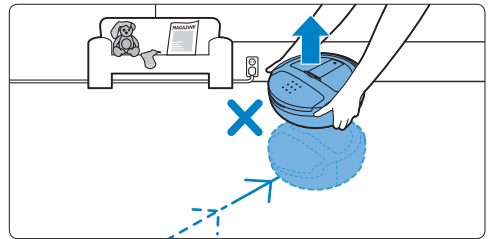

3.2 Gestion des obstacles et escaliers de HomeRun

Votre HomeRun a plus de 20 capteurs lui permettant de se déplacer dans une pièce.

- 1 Les capteurs sur la protection du HomeRun lui permettent d'éviter les murs et obstacles tels que les tables ou les plantes.

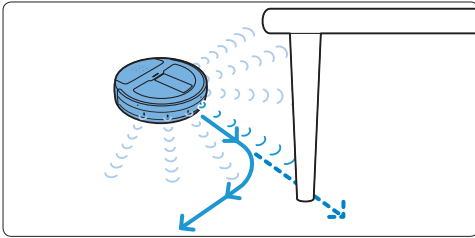

- 2 Les capteurs situés sous le HomeRun lui permettent de détecter des dénivelés et l'empêchent de tomber des marches.

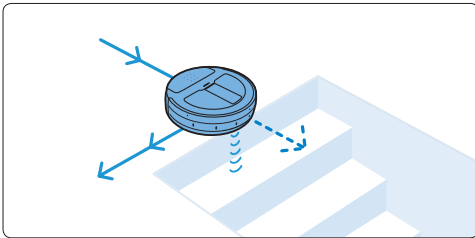

3.3 Procédure de nettoyage par HomeRun

Votre HomeRun présente un système de nettoyage en 3 étapes pour nettoyer vos sols efficacement.

- 1 Les brosettes latérales permettent à votre HomeRun de nettoyer les angles ainsi que le long des murs et des meubles.

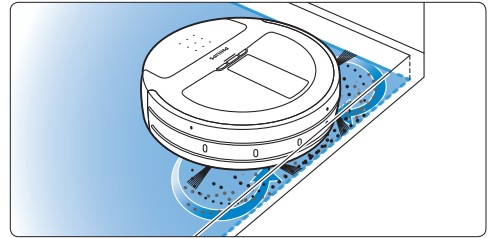

- 2 La brosse rotative détache la poussière du sol et ses rotations la transportent vers le compartiment à poussière.

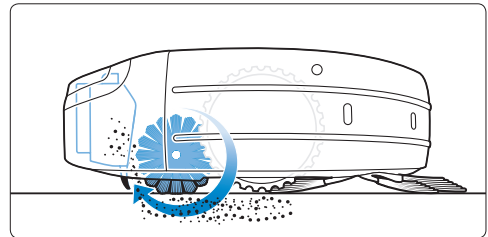

- 3 La puissance d'aspiration produite par le moteur garantit que toutes les particules de saleté sont aspirées dans le compartiment à poussière.

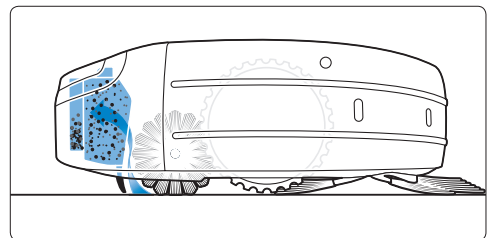

3.4 Obtention de résultats optimaux

- Utilisez votre HomeRun au moins trois fois par semaine.

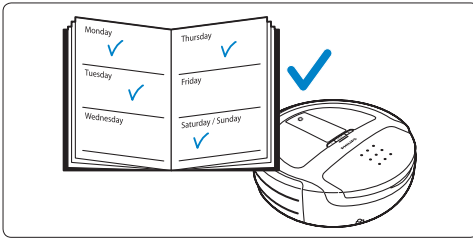

- Videz le compartiment à poussière du HomeRun après chaque utilisation.

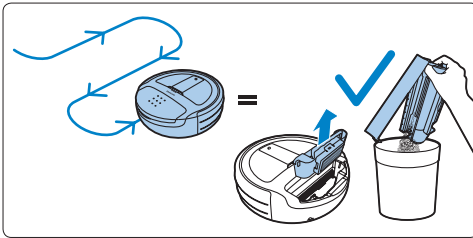

- Fermez les portes menant à d'autres pièces pour limiter la zone que le HomeRun doit nettoyer.

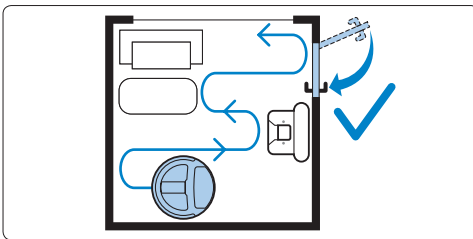

- Avant de commencer, débarrassez le sol des objets non fixes, tels que les jouets, les magazines et les chaussures. Mettez hors de portée les cordons d'alimentation des autres appareils.

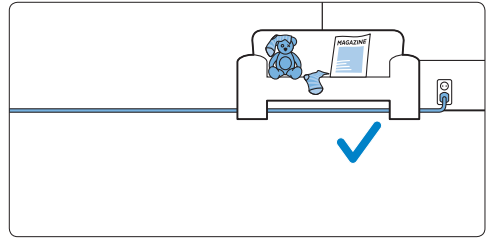

- Lorsque vous utilisez le HomeRun pour nettoyer un tapis avec des franges, repliez-les sous le tapis pour les empêcher de bloquer le robot et pour éviter d'endommager le tapis.

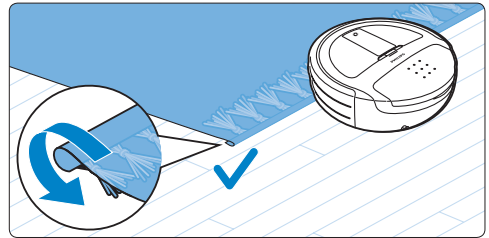

4 Avant la première utilisation

4.1 Insertion de la batterie

La batterie doit être insérée avant l'utilisation.

- 1 Placez le robot à l'envers sur une surface plane et douce.
- 2 Enlevez la protection en carton sous le robot.

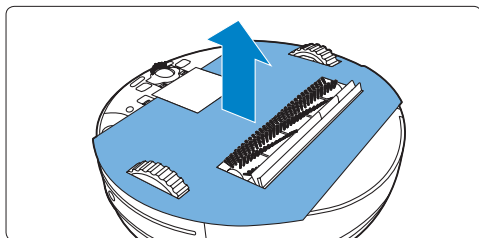

- 3 Alignez les loquets sur les côtés de la batterie avec les encoches sur les côtés du compartiment à batterie, puis insérez la batterie. Enfoncez-la jusqu'à ce qu'elle s'enclenche (« clic »).

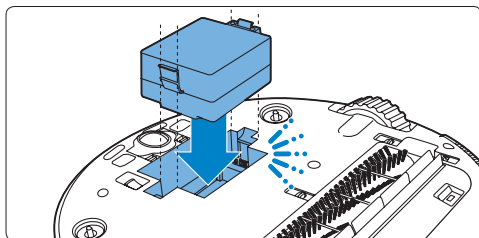

⚠ Remarque :

Bien que la batterie ait été partiellement chargée à l'usine, il est possible que vous deviez la charger avant de pouvoir utiliser le robot.

4.2 Montage des brochettes latérales

- 1 Déballiez les brochettes latérales. Il y a une brosse pour le côté gauche du robot (L) et une brosse pour le côté droit du robot (R).
- 2 Alignez le trou au centre de la brochette latérale avec la broche en demi-lune sous le robot, puis poussez la brochette latérale jusqu'à ce qu'elle soit fixée.

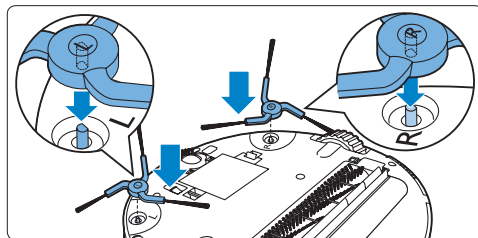

4.3 Retrait des plastiques transparents

- 1 Retournez le robot et retirez le plastique transparent de l'afficheur (1), puis retirez le plastique transparent du générateur de signal infrarouge de la base (2).

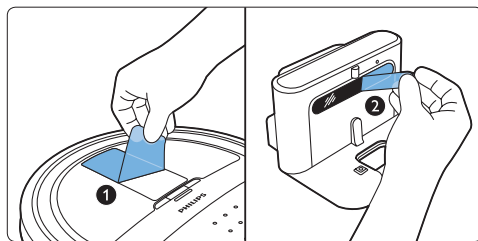

4.4 Insertion des piles dans la télécommande

Deux piles non rechargeables (alcalines AAA 1,5 V) sont fournies avec votre HomeRun pour la télécommande. Insérez-les dans le compartiment à piles avant d'utiliser le robot. Remplacez les piles par des piles de même type lorsqu'elles sont vides.

- 1 Enlevez le couvercle du compartiment à piles (1) et insérez les piles dans le compartiment à piles (2).

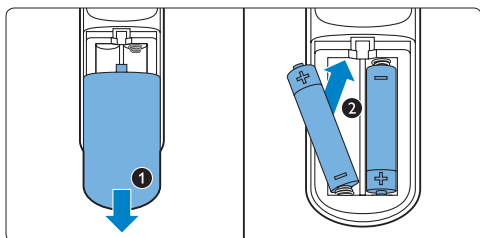

- 2 Remettez le couvercle du compartiment à piles en place.

Remarque :

Veillez à respecter la polarité des batteries.

5 Avant l'utilisation

5.1 Mise en marche de votre HomeRun

- 1 Retournez le robot et réglez l'interrupteur on/off sous ce dernier sur ON (1). Appuyez sur le bouton de marche/arrêt sur le robot (2).

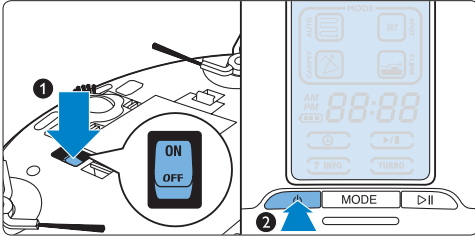

- 2 Le processus de démarrage du HomeRun dure environ 1 minute. L'indicateur de démarrage apparaît sur l'afficheur (1). Le HomeRun passe en mode opérationnel : l'afficheur et le voyant d'alimentation s'allument (2).

⚠ Remarque :

Si le robot n'est pas utilisé dans les 5 minutes suivant sa mise en marche, il passe automatiquement en mode veille pour économiser de l'énergie.

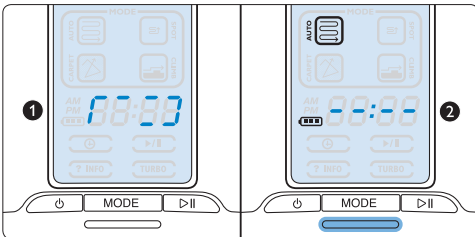

5.2 Installation de la base

- 1 Insérez la petite fiche de l'adaptateur dans la prise sur la base (1). Insérez le cordon d'alimentation dans l'adaptateur (2), et la fiche du cordon d'alimentation dans la prise secteur (3). Le voyant de charge sur la base s'allume en rouge.

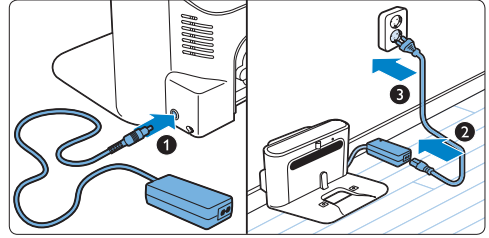

- 2 Placez la base sur un sol horizontal plan, contre un mur. Assurez-vous qu'il n'existe aucun obstacle ou différence de niveau à moins de 0,5 m des côtés droit et gauche de la base, et à moins de 1,5 m à l'avant.

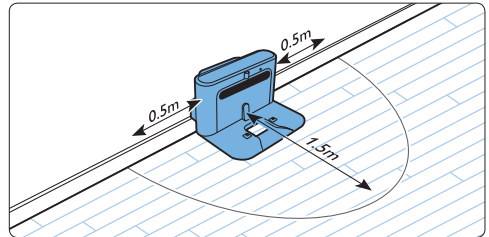

⚠ Remarque :

Pour éviter que le robot ne se prenne dans le cordon d'alimentation, embobinez la longueur superflue autour de l'enrouleur (1), puis faites passer le cordon par l'un des orifices de sortie du cordon si la prise murale est de l'autre côté de la base (2).

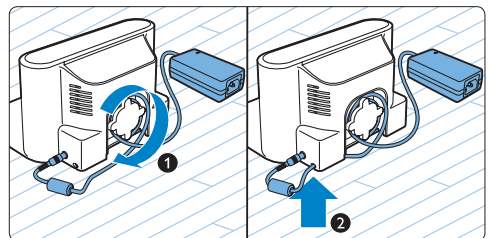

5.3 Charge

Votre HomeRun peut être chargé de deux façons :

- sur la base, soit manuellement, soit automatiquement pendant l'utilisation ;
- en le branchant directement sur le secteur.

⊖ Remarque :

Une fois complètement chargé, votre HomeRun peut fonctionner sans fil jusqu'à 100 minutes. Lorsque la batterie est vide, recharger votre HomeRun prend jusqu'à 3 heures.

5.3.1 Charge manuelle sur la base

- 1 Pour charger votre HomeRun, par exemple avant la première utilisation ou lorsque la batterie est complètement vide après une longue période d'inutilisation, placez-le sur la base branchée sur le secteur (1). Le voyant de charge sur la base commence à clignoter en vert lorsque le robot est placé correctement sur la base (2).

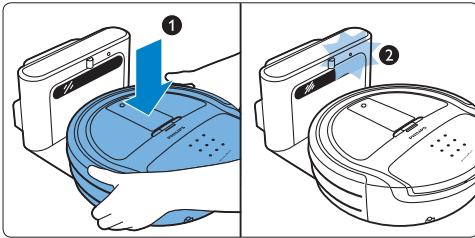

⊖ Remarque :

Veuillez à ce que les bornes de recharge sous le robot soient en contact avec les bornes de recharge sur la base.

- 2 Une fois la batterie entièrement chargée, le voyant de charge sur la base devient vert et cesse de clignoter.

5.3.2 Charge automatique en cours d'utilisation

- 1 Lorsque votre HomeRun a fini de nettoyer ou lorsque la batterie n'est plus chargée qu'à 15 %, il retourne automatiquement à la base pour se recharger. Lorsque le robot retourne à la base, le message « BASE » apparaît sur l'afficheur.
- 2 Lorsque le robot est correctement disposé sur la base, le voyant de charge sur la base commence à clignoter en vert (1) et l'indicateur de niveau de charge clignote sur l'afficheur (2).

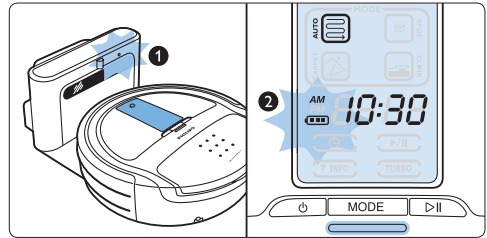

- 3 Une fois la batterie entièrement rechargée, l'indicateur de niveau de charge de l'afficheur reste allumé et le témoin de charge sur la base devient vert et cesse de clignoter.

⊖ Remarque :

Le robot rejoint automatiquement la base uniquement lorsque le nettoyage est lancé à partir de la base.

⊖ Remarque :

Si la batterie s'épuise pendant que le robot est en mode d'aspiration automatique (AUTO) ou de relief (CLIMB) et qu'il n'a pas fini, il retourne à la base pour se recharger. Une fois complètement chargé, il reprend le nettoyage à l'endroit où il s'était arrêté. Lorsque le robot se recharge, l'indicateur du mode d'aspiration sur l'afficheur clignote pour indiquer que le robot n'a pas fini le nettoyage.

5.3.3 Charge du robot sur le secteur

- 1 Insérez la petite fiche de l'adaptateur dans la prise qui lui est destinée sur le robot (1). Insérez le cordon d'alimentation dans l'adaptateur, et la fiche du cordon d'alimentation dans une prise secteur (2).

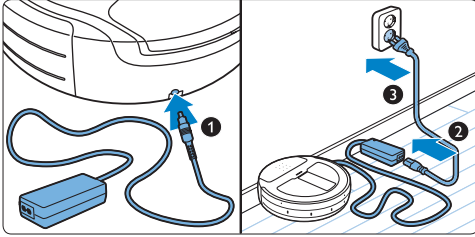

- 2 Lorsque le robot est correctement branché sur le secteur, l'indicateur de niveau de charge clignote sur l'afficheur.
- 3 Une fois la batterie entièrement chargée, l'indicateur de niveau de charge sur l'afficheur s'allume de manière continue.

5.4 Réglage de l'heure du réveil

L'heure se règle à partir de la télécommande. Le HomeRun fonctionne sur un format de 12 heures. Lorsque AM apparaît sur l'afficheur, cela signifie que l'heure est comprise entre minuit et midi. Lorsque PM s'affiche, l'heure est comprise entre midi et minuit.

- 1 Appuyez sur le bouton CLOCK sur la télécommande (1). Les heures commencent à clignoter (2).

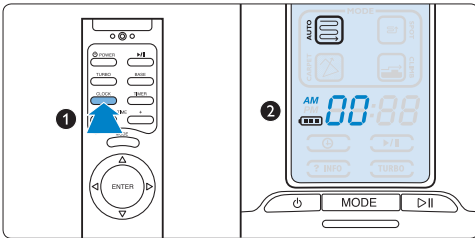

- 2 Utilisez les boutons + et - sur la télécommande pour définir les heures (1). Les heures définies apparaissent sur l'afficheur (2).

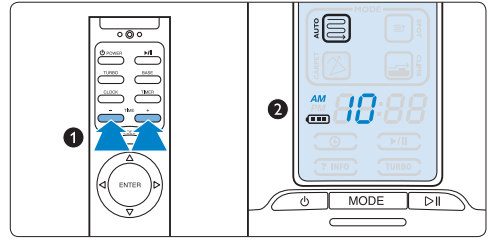

- 3 Appuyez sur le bouton ENTER de la télécommande pour confirmer (1). Les minutes apparaissent sur l'afficheur (2).

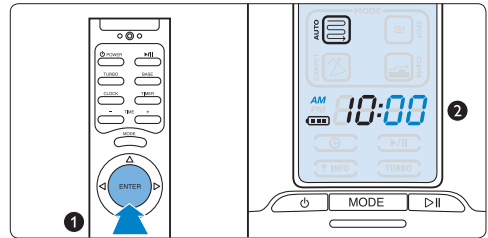

- 4 Utilisez les boutons + et - sur la télécommande pour définir les minutes (1). Les minutes définies apparaissent sur l'afficheur (2).

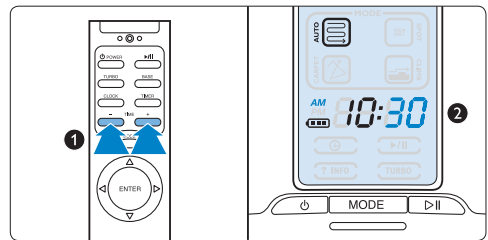

- 5 Appuyez sur le bouton ENTER de la télécommande pour confirmer (1). L'heure définie pour l'horloge apparaît sur l'afficheur (2).

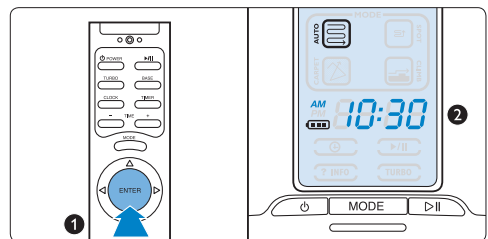

6 Utilisation de HomeRun

6.1 Mise en marche et arrêt

- 1 Appuyez sur le bouton de marche/arrêt. L'afficheur du robot s'allume.

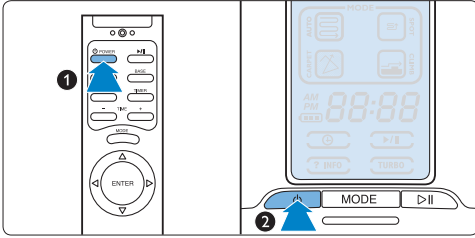

- 2 Appuyez sur le bouton de marche/pause pour commencer à nettoyer.

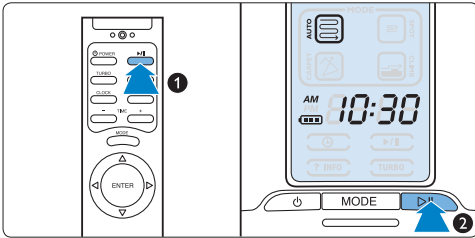

- 3 L'indicateur de marche/pause clignote sur l'afficheur et le minutage du temps de nettoyage démarre à partir de 0 (1) lorsque le HomeRun commence le nettoyage (2).

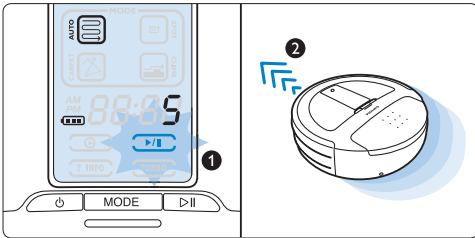

- 4 Si vous voulez un arrêt momentané, appuyez sur le bouton de marche/pause. L'indicateur de marche/pause s'allume de manière continue. Appuyez à nouveau sur le bouton de marche/pause pour reprendre le nettoyage.

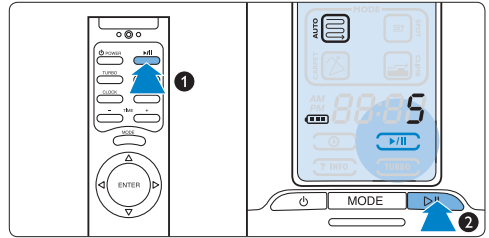

- 5 Appuyez sur le bouton de marche/arrêt pour arrêter le nettoyage. Le robot arrête de nettoyer mais reste en mode opérationnel. Appuyez à nouveau sur le bouton de marche/arrêt pour passer en mode veille. L'afficheur s'éteint.

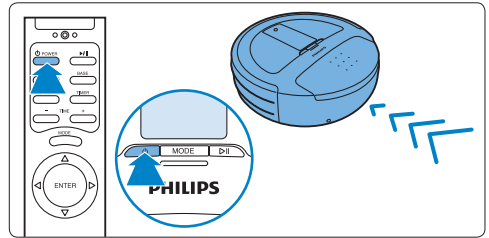

6.2 Modes d'aspiration

Votre HomeRun a quatre modes de nettoyage. Chaque mode est conçu pour une situation particulière.

- 1 Pour changer de mode de nettoyage, appuyez sur le bouton MODE.

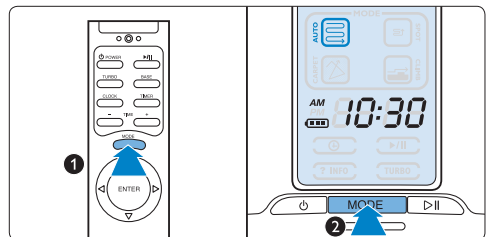

- 2 L'indicateur de nettoyage du mode sélectionné s'allume sur l'afficheur.
- 3 Appuyez sur le bouton de marche/pause pour commencer à nettoyer.

6.2.1 Mode d'aspiration automatique (AUTO)

- Le mode d'aspiration automatique (AUTO) est le mode de nettoyage par défaut. Il convient à la plupart des situations.

✳ Conseil :

Nous vous conseillons de toujours commencer à aspirer avec le mode d'aspiration automatique (AUTO) avant de tester les autres modes.

- En mode d'aspiration automatique (AUTO), le HomeRun nettoie vos sols en décrivant des lignes droites parallèles afin de nettoyer vos sols le plus efficacement possible.

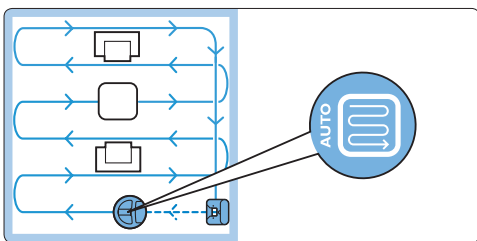

- Une fois le nettoyage terminé, le message « bASE » apparaît sur l'afficheur et le HomeRun retourne à sa base.
- Si la batterie s'épuise en cours de nettoyage, le HomeRun retourne automatiquement à la base pour se charger. Une fois chargé, il retourne à l'endroit où il s'était arrêté et reprend le nettoyage.
- En mode d'aspiration automatique (AUTO), le HomeRun est programmé pour ne pas gravir d'objets mesurant plus de 10 mm, tels que les seuils ou les tapis. Si la zone devant être nettoyée contient des seuils ou des tapis mesurant plus de 10 mm, utilisez le mode d'aspiration de relief (CLIMB).

- Les moquettes épaisses peuvent être difficiles à nettoyer pour le robot en mode d'aspiration automatique (AUTO). Si le robot ne se déplace pas facilement dans ce mode, utilisez le mode d'aspiration de moquette (CARPET).

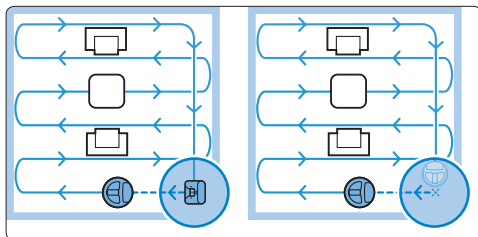

ⓘ Remarque :

Le robot retournera uniquement à la base si vous avez commencé le nettoyage à partir de la base. Si ce n'est pas le cas, le robot retourne à son point de départ lorsqu'il a fini le nettoyage ou lorsque sa batterie est épuisée.

6.2.2 Mode d'aspiration localisée (SPOT)

- Utilisez le mode d'aspiration localisée (SPOT) pour nettoyer une petite zone. Démarrez le HomeRun dans le centre de la zone que vous voulez nettoyer.
- Le HomeRun se déplace en décrivant des lignes droites parallèles, et nettoie une zone carrée de 1,5 x 1,5 m.

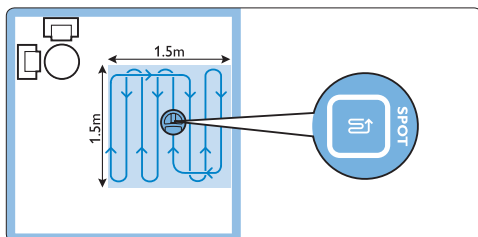

- Une fois le nettoyage de cette zone terminé, le message « bASE » apparaît sur l'afficheur et le HomeRun retourne à son point de départ.

6.2.3 Mode d'aspiration de relief (CLIMB)

- Optez pour le mode d'aspiration de relief pour les tapis épais et les objets que le HomeRun ne peut pas gravir en mode d'aspiration automatique (AUTO). En mode d'aspiration de relief (CLIMB), le HomeRun est capable de gravir la plupart des tapis à poils ras (1) et peut passer par-dessus des objets mesurant jusqu'à 15 mm de haut (2).

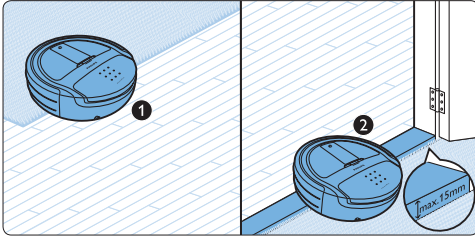

- Le HomeRun décrit des lignes parallèles afin de nettoyer vos sols le plus efficacement possible.

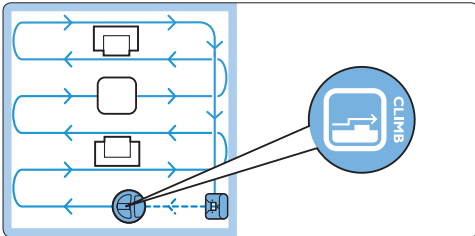

- Une fois le nettoyage terminé, le message « BASE » apparaît sur l'afficheur et le HomeRun retourne à sa base.
- Si la batterie s'épuise en cours de nettoyage, le HomeRun retourne automatiquement à la base pour se charger. Une fois chargé, il retourne à l'endroit où il s'était arrêté et reprend le nettoyage.

⊖ Remarque :

Si vous n'avez pas lancé l'aspiration à partir de la base, le robot retourne à son point de départ lorsqu'il a fini sa tâche ou lorsque sa batterie est épuisée.

6.2.4 Mode d'aspiration de moquette (CARPET)

- Optez pour le mode d'aspiration de moquette (CARPET) pour nettoyer les pièces ou les espaces comportant une moquette ne dépassant pas 20 mm d'épaisseur. Si votre moquette est épaisse, commencez par essayer le mode d'aspiration automatique (AUTO) (voir la section « Mode d'aspiration automatique (AUTO) » ci-dessus). Si le robot fait du sur-place ou qu'il ne parvient pas à avancer en ligne droite, sélectionnez le mode d'aspiration de moquette (CARPET).

⊖ Remarque :

Une utilisation trop fréquente du mode d'aspiration de moquette (CARPET) réduit la durée de vie de la batterie. N'utilisez le mode d'aspiration de moquette (CARPET) que si le mode d'aspiration automatique (AUTO) ne convient pas.

- En mode d'aspiration de moquette (CARPET), le HomeRun nettoie vos sols en décrivant des mouvements rectilignes et croisés.

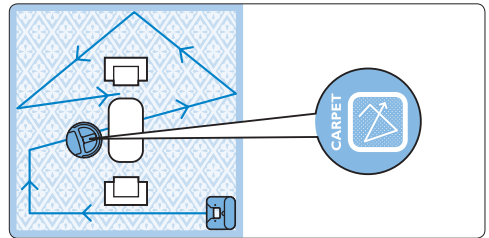

- Le HomeRun nettoie avec la fonction Turbo activée par défaut pour augmenter sa puissance.
- Une fois le nettoyage terminé, le message « BASE » apparaît sur l'afficheur et le HomeRun retourne à sa base.

⊖ Remarque :

Si vous laissez le HomeRun fonctionner sans la base, il s'arrête une fois la tâche terminée ou lorsque la batterie est épuisée.

6.3 Minuteur

6.3.1 Réglage du minuteur

Le programmeur vous permet de définir une heure à laquelle le HomeRun se met en marche tous les jours.

1 Appuyez sur le bouton MODE pour sélectionner le mode d'aspiration que le robot doit utiliser lorsque le minuteur est activé.

2 Appuyez sur le bouton TIMER de la télécommande (1). L'indicateur du programmeur et l'indicateur des heures commencent à clignoter (2).

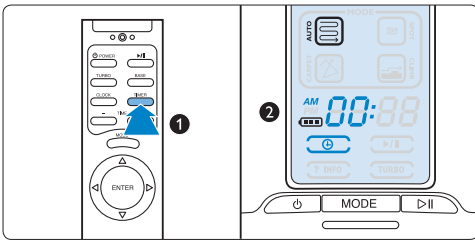

3 Utilisez les boutons + et - pour définir les heures correspondant à l'heure à laquelle vous souhaitez que le robot se mette en marche (1). Les heures définies apparaissent sur l'afficheur (2).

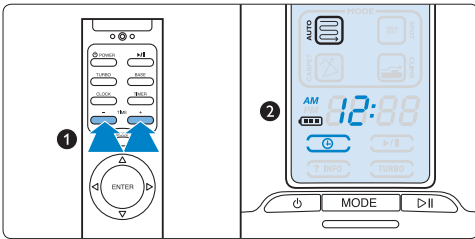

4 Appuyez sur le bouton ENTER pour confirmer (1). Les heures définies s'allument de manière continue sur l'afficheur (2).

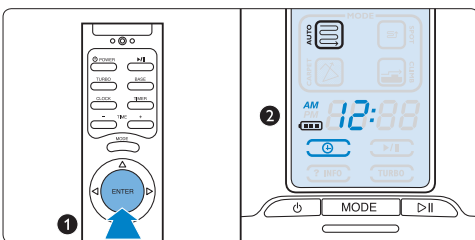

5 Utilisez les boutons + et - pour définir les minutes (1). Les minutes définies apparaissent sur l'afficheur (2).

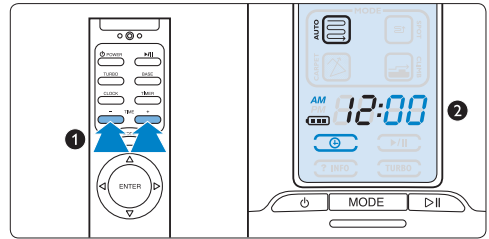

6 Appuyez sur le bouton ENTER pour confirmer (1). L'indicateur du programmeur s'allume de manière continue sur l'afficheur. L'heure apparaît sur l'afficheur (2). Votre HomeRun commence le nettoyage en mode d'aspiration automatique (AUTO) à l'heure définie.

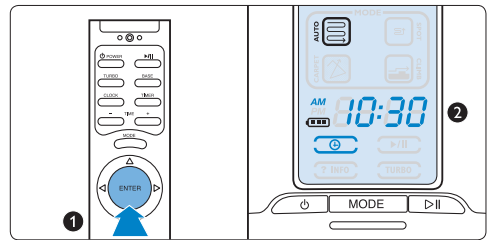

7 Lorsque le HomeRun a terminé, il rejoint automatiquement la base pour se recharger si cette dernière était son point de départ. S'il a démarré à partir d'un autre endroit dans la pièce, il y retourne automatiquement.

ⓘ Remarque :

Vous ne pouvez utiliser le programmeur que si l'horloge est réglée.

ⓘ Remarque :

Le programmeur ne fonctionne que si le HomeRun est en mode veille, c'est-à-dire lorsque l'interrupteur on/off sous le robot est en position ON. Il ne fonctionne pas lorsque le robot se recharge directement sur le secteur.

6.3.2 Vérification, suppression ou changement d'une heure d'aspiration prédéfinie ou d'un mode d'aspiration

- 1 Appuyez sur le bouton TIMER de la télécommande. L'heure prédéfinie et le mode d'aspiration apparaissent sur l'afficheur.
- 2 Pour annuler l'heure d'aspiration prédéfinie et le mode d'aspiration, appuyez à nouveau sur le bouton TIMER. L'heure prédéfinie et le mode d'aspiration disparaissent de l'afficheur. Appuyez ensuite sur le bouton ENTER pour confirmer.
- 3 Pour modifier le mode ou l'heure d'aspiration, répétez les étapes de la section « Réglage du minuteur ».

Remarque :

Pour quitter la fonction de programmation sans supprimer l'heure d'aspiration prédéfinie, appuyez sur le bouton ENTER.

6.4 Déplacement manuel

- 1 Appuyez sur le sélecteur de direction de la télécommande pour envoyer votre HomeRun vers une zone particulière.

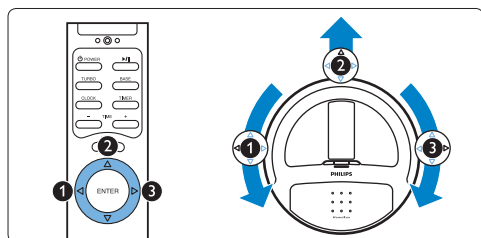

- Si vous appuyez sur le sélecteur de direction lorsque le robot est allumé mais qu'il n'est pas en cours de fonctionnement, il se déplace dans la direction souhaitée sans nettoyer.
- Si vous appuyez sur le sélecteur de direction lorsque le robot est en cours de fonctionnement, il se déplace dans la direction souhaitée en nettoyant.

Remarque :

La flèche vers le bas est inopérante car votre HomeRun ne peut pas reculer.

6.5 Fonction BASE

- 1 Appuyez sur le bouton BASE de la télécommande pour renvoyer le HomeRun à sa base. Le message « bASE » apparaît sur l'afficheur. Le robot rejoint la base et s'y connecte (voir le chapitre « Avant l'utilisation »).

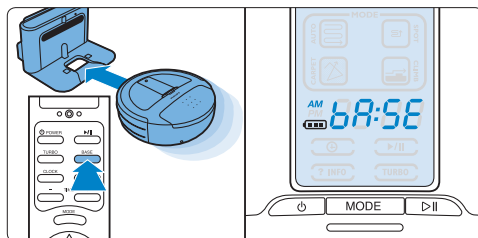

6.6 Fonction Turbo

- 1 Appuyez sur le bouton TURBO de la télécommande pour que votre HomeRun effectue un nettoyage plus poussé (1). L'indicateur TURBO s'allume sur l'afficheur (2).

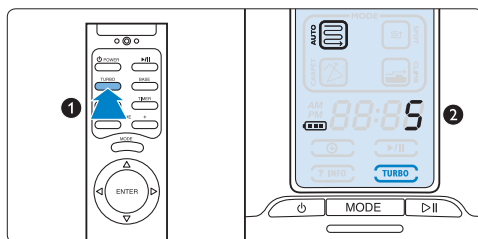

- 2 Appuyez de nouveau sur le bouton TURBO pour que le robot retrouve son niveau d'aspiration normal.

7 Nettoyage et entretien

7.1 Vidage du compartiment à poussière

Pour des résultats optimaux, nous vous conseillons de vider le compartiment à poussière après chaque utilisation.

- 1 Soulevez le couvercle du compartiment à poussière (1) et détachez-le du robot (2).

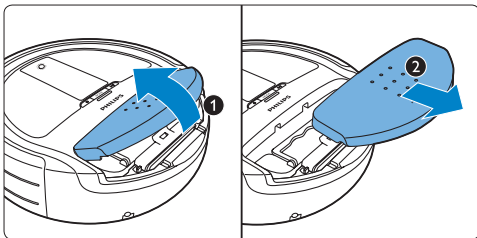

- 2 Retournez le couvercle du compartiment à poussière (1) et retirez l'outil de nettoyage situé à l'intérieur du couvercle (2).

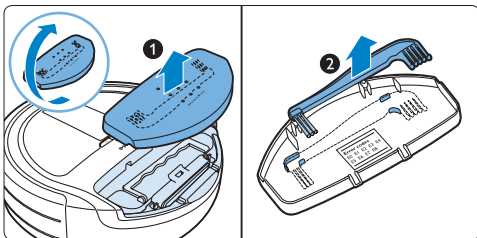

- 3 Saisissez l'anse du compartiment à poussière, soulevez-la pour débloquer le compartiment (1), puis ôtez ce dernier du robot (2).

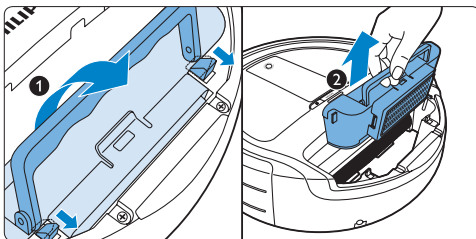

⚠ Remarque :

Soulevez le compartiment à poussière en le maintenant droit de façon à ne pas faire tomber de poussière.

- 4 Poussez le loquet pour ouvrir le volet (1), puis écartez-le (2).

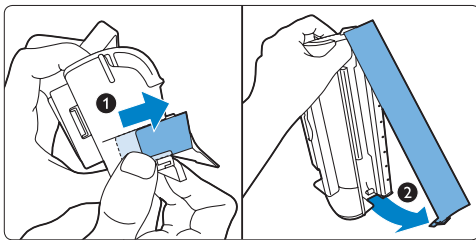

- 5 Secouez le compartiment à poussière au-dessus d'une poubelle pour le vider (1) et/ou nettoyez-le à l'aide de la partie brosse de l'outil de nettoyage (2).

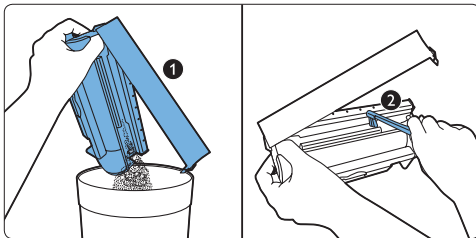

Conseil :

Vous pouvez également rincer le compartiment à poussière sous le robinet après en avoir retiré les filtres. Assurez-vous qu'il est sec avant de le réinsérer dans le robot.

Remarque :

Le compartiment à poussière ne peut pas être nettoyé au lave-vaisselle.

- 6 Fermez le volet (1) et appuyez sur le loquet pour le maintenir en place (2).

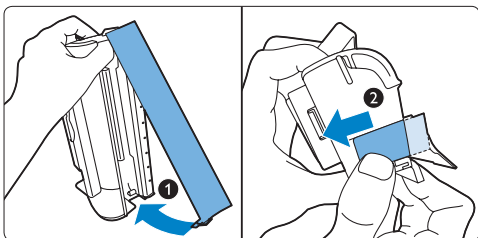

- 7 Remplacez le compartiment à poussière dans le robot (1). Repliez l'anse pour fixer le compartiment à poussière (2).

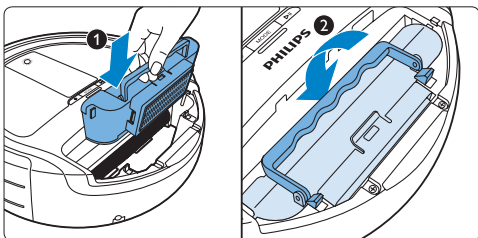

- 8 Assurez-vous que les crochets maintiennent correctement le compartiment à poussière en place.

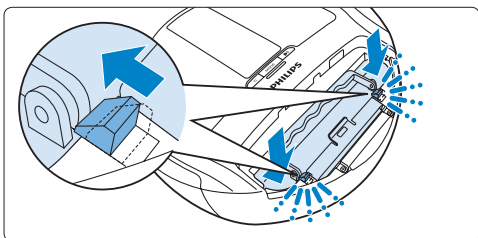

Remarque :

Si les crochets ne maintiennent pas correctement le compartiment à poussière en place, abaissez de nouveau le compartiment à poussière et l'anse pour faire glisser les crochets vers le compartiment à poussière (clic).

- 9 Insérez les deux languettes du couvercle du compartiment à poussière dans le robot (1), puis abaissez le couvercle pour le fermer (2).

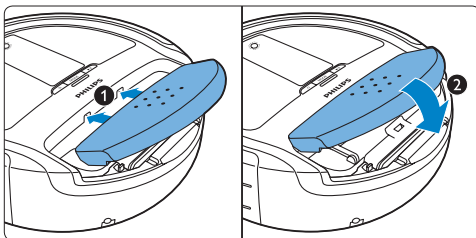

7.2 Nettoyage de la crépine

Pour des résultats optimaux, nous vous conseillons de nettoyer la crépine à chaque fois que vous videz le compartiment à poussière.

- 1 Suivez les étapes 1 à 3 de la section « Vidage du compartiment à poussière » pour retirer le couvercle du compartiment à poussière, sortez le compartiment à poussière, puis retirez l'outil de nettoyage situé à l'intérieur du couvercle.
- 2 Tirez sur le loquet pour détacher le porte-filtre du compartiment à poussière (1). Retirez la crépine du porte-filtre (2).

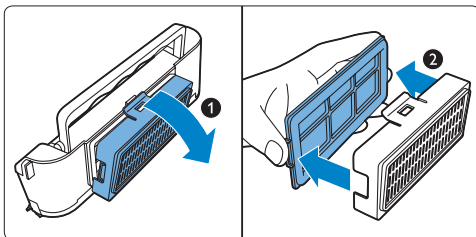

- 3** Retournez la crépine (1) et nettoyez-la à l'aide de la partie brosse de l'outil de nettoyage (2).

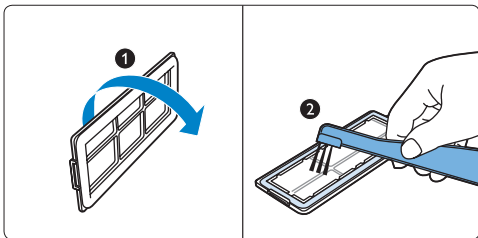

- 4** Remplacez la crépine dans le porte-filtre, avec le joint en caoutchouc noir à l'opposé du porte-filtre.

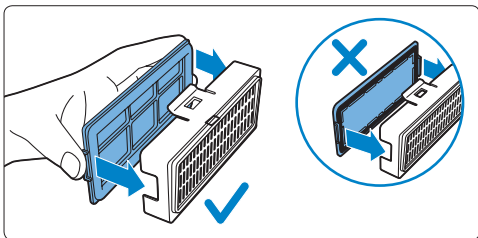

- 5** Fixez le porte-filtre au compartiment à poussière (1).
- 6** Suivez les étapes 7 à 9 de la section « Vidage du compartiment à poussière » pour remplacer le compartiment à poussière dans le robot (2), et le couvercle sur le robot.

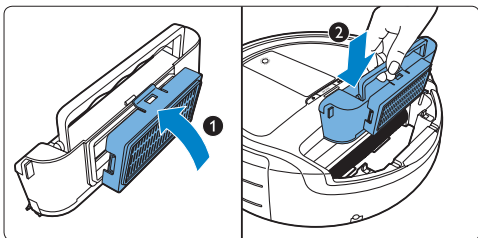

7.3 Nettoyage et remplacement du filtre sortie

7.3.1 Nettoyage du filtre sortie

Vous devez nettoyer le filtre sortie tous les mois si vous utilisez votre HomeRun tous les jours.

- 1** Suivez les étapes 1 et 2 de la section « Nettoyage de la crépine » pour retirer la crépine du compartiment à poussière.
- 2** Retirez le filtre sortie (1) et nettoyez-le à l'aide d'un aspirateur classique (2).

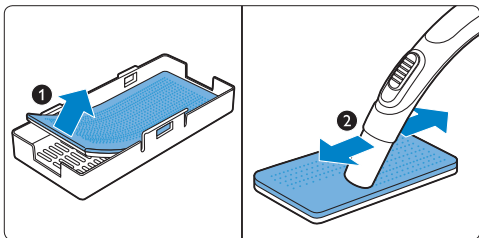

⚠ Remarque :

Le filtre sortie ne peut pas être nettoyé au lave-vaisselle et n'est pas étanche.

- 3** Remplacez le filtre sortie dans le porte-filtre, avec le côté blanc orienté vers le porte-filtre.
- 4** Suivez les étapes 4, 5 et 6 de la section « Nettoyage de la crépine » pour remettre la crépine et le porte-filtre en place, puis réinsérez le compartiment à poussière dans le robot.

7.3.2 Remplacement du filtre sortie

Le filtre sortie doit être remplacé tous les six mois si vous utilisez votre HomeRun tous les jours.

- 1** Suivez les étapes 1 et 2 de la section « Nettoyage de la crépine » pour retirer la crépine du compartiment à poussière (1).

- 2** Insérez un nouveau filtre sortie dans le porte-filtre, avec le côté blanc orienté vers le porte-filtre (2).

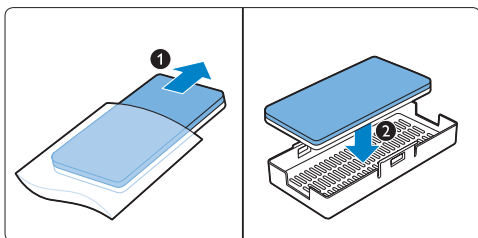

- 3** Suivez les étapes 4, 5 et 6 de la section « Nettoyage de la crépine » pour remettre la crépine et le porte-filtre en place, puis réinsérez le compartiment à poussière dans le robot.

7.4 Nettoyage du filtre de protection du moteur

Vérifiez le filtre de protection du moteur tous les six mois. Nettoyez-le s'il est sale.

- 1** Suivez les étapes 1 à 3 de la section « Vidage du compartiment à poussière » pour retirer le couvercle du compartiment à poussière, puis sortez le compartiment à poussière.
- 2** Retirez le filtre de protection du moteur et nettoyez-le à l'aide d'un aspirateur classique.

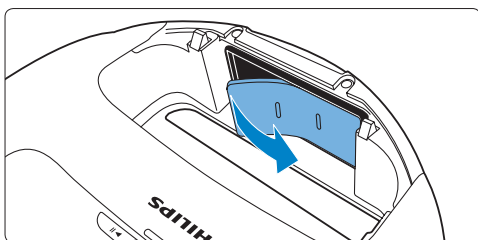

- 3** Remettez le filtre de protection du moteur en place.
- 4** Suivez les étapes 7 à 9 de la section « Vidage du compartiment à poussière » pour remplacer le compartiment à poussière dans le robot, et le couvercle sur le robot.

7.5 Nettoyage de la brosse rotative

Pour des résultats optimaux, nettoyez la brosse rotative lorsque des cheveux s'y sont enroulés.

- 1** Posez le robot à l'envers, au sol ou sur une table.

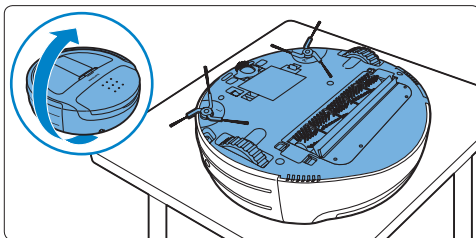

- 2** Appuyez sur le loquet de chaque côté de la fixation de la brosse rotative pour les rapprocher afin de dégager la fixation.

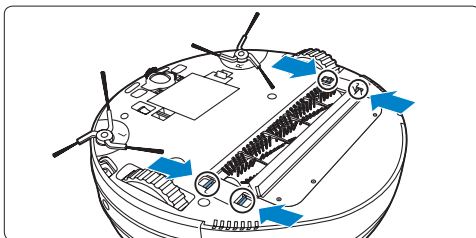

- 3** Retirez la fixation de la brosse rotative du robot.

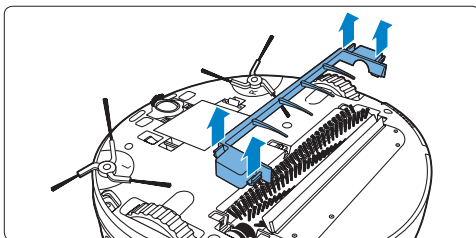

- 4** Pour retirer la brosse rotative, soulevez le côté gauche hors du robot (1), puis dégagez le côté droit du support (2).

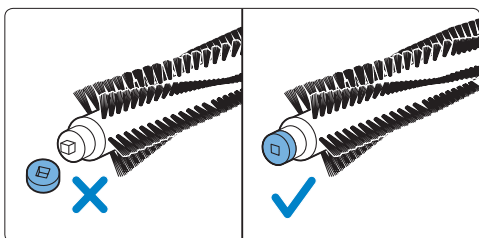
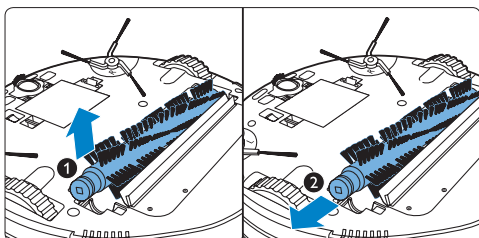

Remarque :

Lorsque vous enlevez la brosse rotative, vérifiez que vous ne perdez pas l'anneau desserré se trouvant sur un des côtés de la brosse rotative. Cet anneau est desserré délibérément pour permettre un nettoyage plus facile.

- 5** Éliminez les peluches, cheveux et autres saletés de la brosse rotative à l'aide de la partie brosse de l'outil de nettoyage, ou avec les doigts.

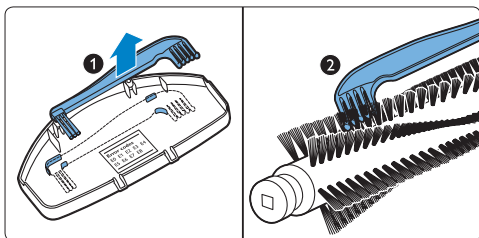

Remarque :

Vous trouverez l'outil de nettoyage à l'intérieur du couvercle du compartiment à poussière (voir la section « Vidage du compartiment à poussière » de ce chapitre).

Remarque :

La brosse rotative ne peut pas être nettoyée au lave-vaisselle et n'est pas étanche.

- 6** Réinsérez la broche carrée du côté droit de la brosse rotative dans l'orifice carré du support (1). Placez l'autre extrémité de la brosse rotative dans le renforcement (2).

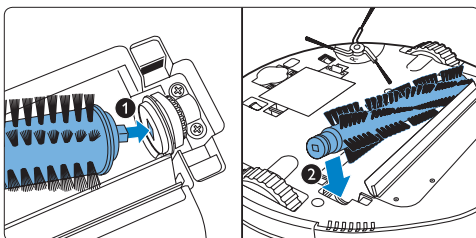

Remarque :

Vous trouverez l'outil de nettoyage à l'intérieur du couvercle du compartiment à poussière (voir la section « Vidage du compartiment à poussière » de ce chapitre).

Remarque :

Lorsque vous remettez la brosse rotative en place dans le robot, vérifiez que l'anneau est fixé à l'extrémité de la brosse insérée en dernier lieu. Dans le cas contraire, contactez le Service Consommateurs Philips.

- 7** Placez la fixation de la brosse rotative sur cette dernière (1) et appuyez sur les côtés de la fixation jusqu'à ce que les loquets se mettent en place (« clic ») (2).

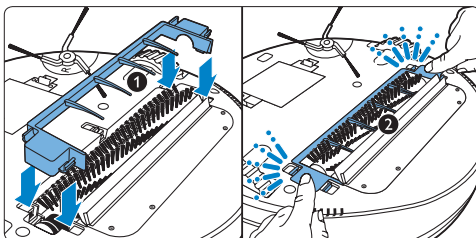

7.6 Nettoyage des détecteurs

- 1 Nettoyez les détecteurs d'obstacles sur la protection du robot à l'aide d'un coton-tige.

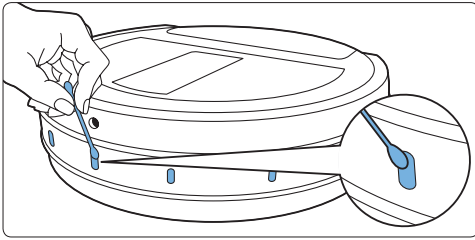

- 2 Nettoyez les détecteurs de sol sous le robot à l'aide d'un coton-tige.

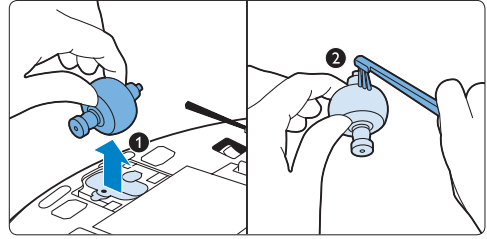
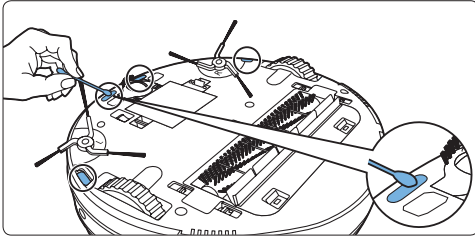

ⓘ Remarque :

Vous trouverez l'outil de nettoyage à l'intérieur du couvercle du compartiment à poussière (voir la section « Vidage du compartiment à poussière » de ce chapitre).

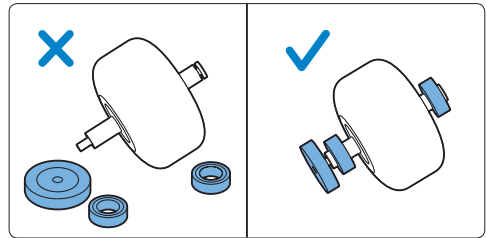

ⓘ Remarque :

Lorsque vous enlevez la roue avant, vérifiez que vous ne perdez pas les anneaux desserrés se trouvant aux extrémités. Ces anneaux sont délibérément desserrés pour permettre un nettoyage plus facile.

7.7 Nettoyage de la roue avant

- 1 Écartez les loquets de chaque côté de la fixation de la roue avant pour les débloquer (1) et retirer la fixation du robot (2).

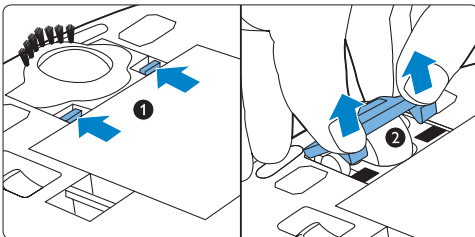

- 2 Éliminez les saletés de la brosette sur la fixation à l'aide de la partie peigne de l'outil de nettoyage, ou avec les doigts.
- 3 Retirez la roue avant du robot (1) et éliminez la poussière et les saletés de la roue à l'aide de la partie brosse de l'outil de nettoyage (2).

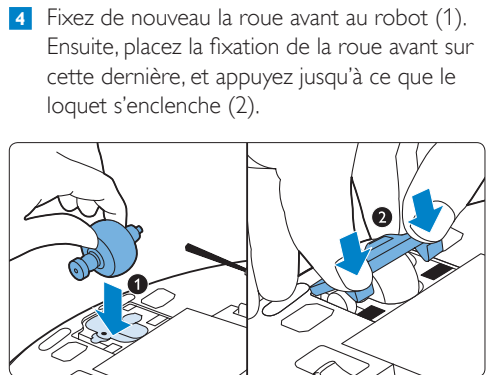

- 4 Fixez de nouveau la roue avant au robot (1). Ensuite, placez la fixation de la roue avant sur cette dernière, et appuyez jusqu'à ce que le loquet s'enclenche (2).

Remarque :

Lorsque vous remettez la roue avant en place, vérifiez que les anneaux sont bien fixés de chaque côté de la roue. Si un ou les deux anneaux sont manquants, contactez le Service Consommateurs Philips.

7.8 Nettoyage des brossettes latérales

- 1 Pour retirer une brossette latérale du robot, saisissez deux de ses bras, et tirez vers le haut à deux mains.

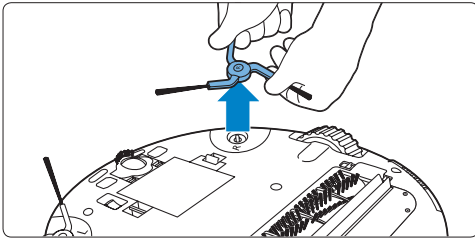

- 2 Éliminez les poussières et saletés de la brossette latérale à l'aide de la partie peigne de l'outil de nettoyage, ou avec les doigts.
- 3 Pour remonter la brossette latérale, alignez le trou au centre de cette dernière avec la broche en demi-lune sous le robot, puis poussez la brossette latérale jusqu'à ce qu'elle soit fixée.

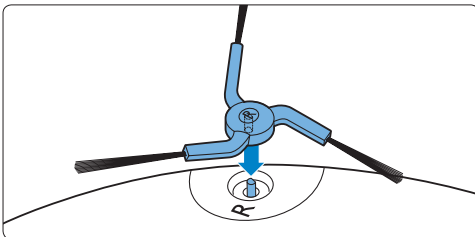

- 4 Répétez les étapes 1 à 3 pour nettoyer l'autre brossette latérale.

7.9 Nettoyage du robot

Avertissement :

Ne plongez jamais le robot dans l'eau.

- 1 Nettoyez le robot avec un chiffon humide.

Avertissement :

N'utilisez jamais de tampons à récurer, de produits abrasifs ou de détergents agressifs tels que de l'essence ou de l'acétone pour nettoyer le robot.

7.10 Nettoyage de la base

- 1 Retirez le cordon d'alimentation de la prise secteur.
- 2 Nettoyez la base à l'aide d'un chiffon doux et sec.

8 Rangement

- 1 Réglez l'interrupteur on/off sous le robot sur OFF pour éteindre le HomeRun. Le voyant d'alimentation s'éteint.

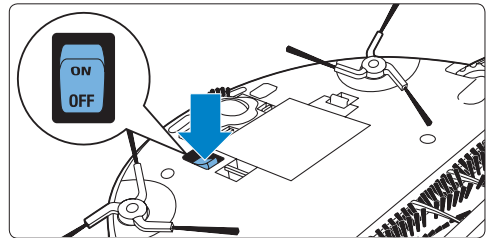

- 2 Retirez la batterie si vous n'allez pas utiliser le robot pendant un mois ou plus.

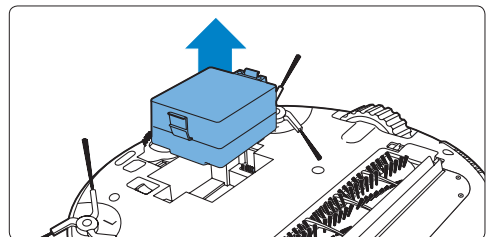

Remarque :

Rangez toujours votre HomeRun dans un lieu frais et aéré.

9 Mises à jour du logiciel

Votre HomeRun fonctionne avec un logiciel intégré. Un port USB se trouve sous le couvercle du compartiment à poussière. Si une mise à jour est disponible, téléchargez-la sur le robot via ce port.

- 1 Visitez notre site Web www.philips.com/support régulièrement pour les mises à jour.
- 2 Si une mise à jour est disponible sur ce site, suivez les instructions qui y sont indiquées pour télécharger le logiciel.

Remarque :

Vous devez disposer d'un ordinateur avec accès Internet et d'une clé USB pour télécharger la mise à jour du logiciel proposée sur le site Web.

9.0.1 Logiciel libre

Votre HomeRun fonctionne avec un logiciel open source. Philips propose de mettre à disposition, sur demande, une copie complète du code source, lisible par machine, à l'aide d'un moyen habituellement utilisé pour l'échange logiciel, au simple coût d'un transfert physique de copie. Cette offre est valable pour une durée de 3 ans, à compter de la date d'achat de ce produit. Pour obtenir une copie du code source, envoyez un courrier à :

Open Source Team, Philips Intellectual
Property & Standards
P.O. Box 220
5600 AE Eindhoven
Pays-Bas
Adresse e-mail : open.source@philips.com

10 Commande d'accessoires et de filtres

Pour acheter des accessoires et des filtres, visitez notre site Web www.philips.com/support.

Si vous rencontrez des problèmes pour vous procurer des filtres ou autres accessoires pour votre HomeRun, contactez le Service Consommateurs Philips de votre pays ou adressez-vous à votre spécialiste en aspirateur.

- Vous pouvez commander les filtres sortie sous la référence 4222 459 48261.
- Vous pouvez commander les filtres de protection du moteur sous la référence 4222 459 48281.
- Vous pouvez commander une brosse rotative de recharge sous la référence 4222 459 48121.
- Vous pouvez commander une paire de brossettes latérales sous la référence 4222 459 48131.
- Si la batterie de votre HomeRun ne se recharge plus, vous pouvez en commander une nouvelle sous la référence 4222 459 48141.

11 Environnement

- 1 Les piles de la télécommande et la batterie du robot contiennent des substances qui peuvent nuire à l'environnement. Ne jetez pas les piles et la batterie avec les ordures ménagères, mais déposez-les à un endroit assigné à cet effet. Retirez toujours les piles de la télécommande et la batterie du robot avant de mettre le HomeRun au rebut à un endroit assigné à cet effet.
- 2 Lorsqu'il ne fonctionnera plus, ne jetez pas le HomeRun avec les ordures ménagères, mais déposez-le à un endroit assigné à cet effet, où il pourra être recyclé. Vous contribuerez ainsi à la protection de l'environnement.

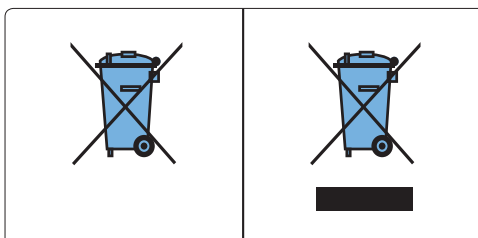

12 Garantie et service

Pour toute question à propos de votre produit (utilisation, entretien, accessoires), consultez notre assistance en ligne sur le site www.philips.com ou contactez le Service Consommateurs Philips. Nous avons porté la plus grande attention au développement, et au design de ce produit. Cependant, au cas où, malencontreusement votre produit devrait être réparé, vous pouvez contacter votre revendeur ou appeler le Service Consommateurs Philips. Ils vous aideront à procéder à la réparation du produit, afin qu'elle soit la plus rapide possible.

13 Dépannage

Ce chapitre présente les problèmes les plus courants que vous pouvez rencontrer avec votre HomeRun. Si vous ne parvenez pas à résoudre un problème à l'aide des informations ci-dessous, contactez le Service Consommateurs Philips de votre pays.

Problème	Cause	Solution
Le nettoyage est moins performant.	Le compartiment à poussière est peut-être rempli.	Videz le compartiment à poussière (voir le chapitre « Nettoyage et entretien »).
	La brosse rotative est sale.	Nettoyez la brosse rotative (voir le chapitre « Nettoyage et entretien »).
	La crépine, le filtre sortie ou le filtre de protection du moteur est sale.	Nettoyez la crépine ou les filtres sales (voir le chapitre « Nettoyage et entretien »).
Le robot arrête subitement le nettoyage.	L'anneau sur le côté de la brosse rotative est manquant.	Contactez le Service Consommateurs Philips pour obtenir un nouvel anneau.
	Vous avez sélectionné le mode d'aspiration localisée (SPOT).	Dans ce mode, le robot s'arrête lorsqu'il a nettoyé la zone définie. Si vous voulez nettoyer le reste de la pièce, sélectionnez le mode d'aspiration automatique (AUTO) et appuyez sur le bouton de marche/pause.
Le robot s'éteint lorsque j'appuie sur le bouton de marche/arrêt pour l'allumer.	Un code d'erreur apparaît sur l'afficheur.	Consultez le tableau des codes d'erreur dans le chapitre « Codes d'erreur » pour identifier le problème et le résoudre.
	La batterie est presque vide.	Rechargez le robot manuellement sur la base ou en le branchant directement sur le secteur (voir le chapitre « Avant l'utilisation »).
Le robot ne répond pas.	Vous avez oublié de régler l'interrupteur on/off sur ON.	Réglez l'interrupteur on/off sur ON, puis appuyez sur le bouton de marche/arrêt du robot.
	La batterie rechargeable est vide.	Rechargez le robot manuellement sur la base ou en le branchant directement sur le secteur (voir le chapitre « Avant l'utilisation »).
	Vous n'avez pas placé la batterie correctement dans le robot.	Retirez la batterie, puis réinsérez-la.
	Les piles de la télécommande sont épuisées.	Remplacez les piles par des piles de même type.

Problème	Cause	Solution
	Le générateur et/ou l'émetteur de signal infrarouge est occulté ou sale.	Assurez-vous que rien ne recouvre l'émetteur et le générateur de signal infrarouge. Lorsqu'ils sont sales, nettoyez-les avec un tissu propre doux.
	La télécommande est trop proche de la base.	Éloignez-vous, puis utilisez à nouveau la télécommande en la pointant vers la base.
Le robot ne se charge pas.	La base ou le robot n'est pas correctement branché(e) sur le secteur.	Veillez à insérer correctement la petite fiche dans la prise sur la base ou sur le robot. Veillez également à insérer la petite fiche du cordon d'alimentation dans l'adaptateur et à insérer correctement la fiche secteur dans la prise murale.
Le robot ne retourne pas à la base une fois sa tâche terminée.	Vous avez démarré en mode d'aspiration automatique (AUTO) à un endroit de la pièce autre que la base.	Si vous démarrez le robot à un autre endroit dans la pièce, il retourne là où il a commencé le nettoyage.
	La base ou le robot n'est pas correctement branché(e) sur le secteur.	Veillez à insérer correctement la petite fiche dans la prise sur la base ou sur le robot. Veillez également à insérer la petite fiche du cordon d'alimentation dans l'adaptateur et à insérer correctement la fiche secteur dans la prise murale.
	Le générateur et/ou l'émetteur de signal infrarouge sur la base ou un détecteur (ou plusieurs) du robot est occulté.	Retirez l'objet recouvrant le générateur et/ou l'émetteur de signal infrarouge, ou encore un détecteur (ou plusieurs) du robot.
	La base est située de l'autre côté d'un mur ou d'un autre obstacle bloquant le signal.	Changez la base de place. Assurez-vous qu'aucun obstacle ne se trouve à moins de 0,5 m des deux côtés de la base.
	Vous avez nettoyé une petite zone en mode d'aspiration localisée (SPOT).	Lorsque le robot a nettoyé cette zone, il s'arrête automatiquement. Vous pouvez appuyer sur le bouton BASE de la télécommande pour renvoyer le robot à la base ou appuyer sur le bouton MODE pour basculer en mode d'aspiration automatique (AUTO). En mode d'aspiration automatique (AUTO), le robot retourne à la base automatiquement.
Le robot vibre.	L'anneau de la brosse rotative est manquant.	Si vous avez perdu l'anneau, contactez le Service Consommateurs Philips.
Le robot ne se déplace pas.	Un ou les deux anneaux fixés à la roue avant sont manquants.	Si vous avez perdu un ou les deux anneaux, contactez le Service Consommateurs Philips.

14 Codes d'erreur

Code d'erreur	Cause	Solution
E0	Batterie vide	Chargez le robot.
E1	Roue soulevée	Le robot est bloqué au niveau d'une marche ou d'une autre différence de niveau. Déplacez-le vers une zone plane.
E2	Erreur de détection du sol	Déplacez le robot vers une zone plane.
E3	Erreur de compartiment à poussière	Le compartiment à poussière est mal inséré. Insérez-le correctement. Insérez le compartiment à poussière correctement pour le verrouiller (clic) (voir les étapes 6 à 8 de la partie « Vidage du compartiment à poussière » du chapitre « Nettoyage et entretien »).
E4	Surcharge du moteur des roues	Vérifiez la présence de saletés (cheveux, peluches, etc.) sur les roues. Éliminez ces saletés (voir le chapitre « Nettoyage et entretien »).
E5	Surcharge du moteur des brosses	Vérifiez la présence de saletés (cheveux, peluches, etc.) sur la brosse rotative ou sur les brossettes latérales. Éliminez ces saletés (voir le chapitre « Nettoyage et entretien »).
E6	Surcharge du moteur du robot	Nettoyez les filtres et videz le compartiment à poussière (voir le chapitre « Nettoyage et entretien »).
E7	Erreur du système interne	Réglez l'interrupteur on/off sur OFF, puis à nouveau sur ON.
E8	Roue avant qui patine ou qui est bloquée	Vérifiez que le robot peut avancer et qu'aucun objet ne le bloque. Vérifiez également que la roue avant tourne correctement en retournant le robot et en actionnant la roue avec votre main. Si la roue se bloque, cela signifie qu'elle est peut-être sale. Nettoyez-la (voir chapitre « Nettoyage et entretien »).
		Vérifiez que les anneaux se trouvent de chaque côté de la roue avant. Si une ou les deux roues sont manquantes, contactez le Service Consommateurs Philips.

Innholdsfortegnelse

1	Viktig	198	7	Rengjøring og vedlikehold	217
2	Din HomeRun	200	7.1	Tømme støvbeholderen	217
2.1	Innledning	200	7.2	Rengjøre gitterfilteret	218
2.2	Dette finner du i esken	200	7.3	Rengjøre og skifte utløpsfilteret	219
2.3	Oversikt	201	7.4	Rengjøre motorbeskyttelsesfilteret	220
3	Slik fungerer HomeRun	204	7.5	Rengjøre rullebørsten	220
3.1	Slik kommer HomeRun seg rundt	204	7.6	Rengjøre sensorene	222
3.2	Slik unngår HomeRun hindringer og trapper	205	7.7	Rengjøre fronthjulet	222
3.3	Slik rengjør HomeRun	205	7.8	Rengjøre sidebørstene	223
3.4	Slik oppnår du de beste resultatene	206	7.9	Rengjøre roboten	223
4	Før første gangs bruk	207	7.10	Rengjøre basestasjonen	223
4.1	Sette inn det oppladbare batteriet	207	8	Oppbevaring	223
4.2	Montere sidebørstene	207	9	Programvareoppdateringer	224
4.3	Fjerne de gjennomsiktige plastfoliene	207	10	Bestille tilbehør og filtre	224
4.4	Sette batterier i fjernkontrollen	208	11	Miljø	225
5	Før bruk	209	12	Garanti og service	225
5.1	Slik slår du på HomeRun	209	13	Feilsøking	226
5.2	Installere basestasjonen	209	14	Feilkoder	228
5.3	Lading	210			
5.4	Stille inn klokketid	211			
6	Bruke HomeRun	212			
6.1	Starte og stoppe	212			
6.2	Modier for rengjøring	213			
6.3	Timer	215			
6.4	Manuell kjøring	216			
6.5	BASE-funksjon	216			
6.6	TURBO-funksjon	216			

1 Viktig

Les denne brukerhåndboken nøye før du bruker roboten, og ta vare på den for senere referanse. Les alle advarslene og all sikkerhetsinformasjonen nedenfor før du bruker roboten.

1.0.1 Fare

- Ikke senk roboten, basestasjonen eller adapteren i vann eller annen væske.
- Ikke bruk roboten på våte gulv eller på steder der det er en risiko for at den kommer bortti eller blir senket i vann.
- Sug aldri opp lettantennelige stoffer; og sug ikke opp aske før den er blitt kald.
- Ikke bruk roboten i våte omgivelser som baderom.
- Ikke bruk roboten i farlige områder; som i nærheten av peiser; dusjer eller svømmebasseng.
- Ikke skad, bøy eller vri ledningen eller legg tunge gjenstander på den. Dette skader ledningen og kan føre til brann eller elektrisk støt.

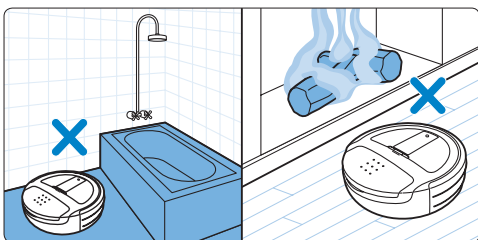
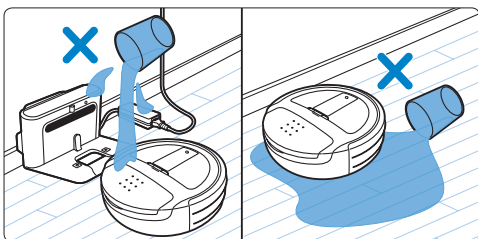

1.0.2 Advarsel

- Før du kobler til adapteren, må du kontrollere at spenningen som er angitt på adapteren, stemmer overens med nettspenningen.
- Ikke bruk roboten hvis adapteren, ledningen eller selve roboten er skadet eller hvis roboten ikke er hel.
- Hvis ledningen eller adapteren er ødelagt, må de skiftes ut av Philips, et servicesenter som er godkjent av Philips, eller lignende kvalifisert personell, slik at man unngår farlige situasjoner.
- Ikke prøv å reparere roboten selv.
- Denne roboten er kun beregnet på innendørs husholdningsbruk.
- Denne roboten er kun beregnet for rengjøring av gulv.
- Denne roboten er ikke tiltenkt brukt av personer (inkludert barn) som har nedsatt sanseevne eller fysisk eller psykisk funksjonsevne, eller personer som mangler erfaring eller kunnskap, med mindre de får tilsyn eller instruksjoner om bruk av roboten av en person som er ansvarlig for sikkerheten.
- Pass på at barn er under tilsyn, slik at de ikke leker med roboten.
- Hold barn og kjæledyr unna roboten. Ikke la barn eller kjæledyr sitte eller stå på roboten.
- Hold løse klær; hår og kroppsdelene unna rullebørsten og robotens andre deler som beveger seg.
- Fjern alle knuselige og lette gjenstander fra gulvet, og kontroller at roboten ikke setter seg fast i snorene til persienner eller gardiner.
- Ikke la roboten kjøre over ledningene til andre apparater eller andre kabler. Det kan forårsake farlige situasjoner.
- Slå av roboten hvis det oppstår en farlig situasjon eller hvis roboten oppfører seg unormalt eller avgir en unormal lukt.

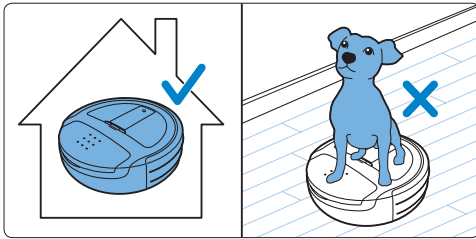

- Du kan bruke roboten på tepper med en dybde på opptil 20 mm. Men det kan hende at roboten beveger seg saktere på tepper enn på harde gulv.

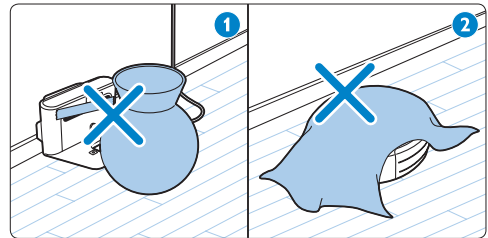
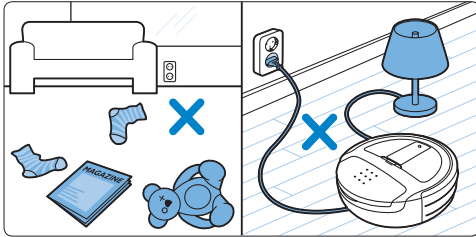

1.0.3 Viktig

- Når du bruker roboten til å støvsuge fin sand, kalk, sementstøv og lignende stoffer, vil porene i filterne bli blokkert. Feilkode E6 kan da vises i displayet (se avsnittet Feilkoder).
- Bruk aldri roboten uten filterne. Dette skader motoren og forkorter robotens levetid.
- Bruk bare ledningen, adapteren og basestasjonen som følger med, for å lade roboten.
- Ikke dekk til generatoren for infrarødt signal og emitteren for infrarødt signal på basestasjonen med klistremerker eller ved å legge noe foran dem. Hvis du gjør dette, vil det ikke være noe forbindelse mellom roboten og basestasjonen.
- Ikke dekk til kameraet eller sensorene på roboten da dette forhindrer den til å finne frem til og ha forbindelse med basestasjonen.
- Slå alltid av roboten ved å sette av/på-knappen til OFF før du flytter eller setter den bort.
- Ta det oppladbare batteriet ut av roboten hvis du ikke skal bruke den igjen på en stund.
- Ikke bruk roboten i et mørkt rom, da den trenger lys for å navigere.

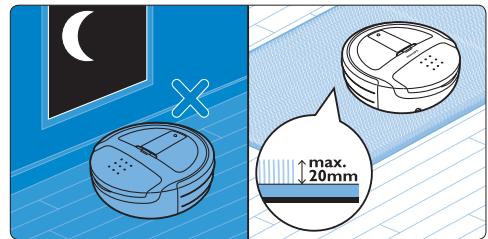

1.0.4 Elektromagnetiske felt (EMF)

Roboten overholder alle standarder som gjelder for elektromagnetiske felt (EMF). Hvis roboten håndteres riktig og i samsvar med instruksjonene i denne brukerhåndboken, er det trygt å bruke den ut fra den kunnskapen vi har per dags dato.

2 Din HomeRun

2.1 Innledning

Gratulerer med kjøpet av en HomeRun-robotstøvsuger – en ny og enkel måte å holde gulvene rene på hver dag. Rene gulv er viktig, men støvsuging er slitsomt og tidkrevende. HomeRun gjør denne jobben for deg hver dag. Den kommer seg rundt og rengjør gulvene, selv når du ikke er hjemme. Du kan registrere HomeRun på www.philips.com/homerun for å dra full nytte av støtten som Philips tilbyr.

Gå også til dette webområdet jevnlig for å få nyheter om HomeRun og for programvareoppdateringer.

2.2 Dette finner du i esken

- 1 Basestasjon
- 2 Robot
- 3 Oppladbart batteri
- 4 Ledning
- 5 Adapter
- 6 Brukerhåndbok
- 7 Hurtigveiledning
- 8 Fjernkontroll
- 9 Ekstra utløpsfiltre
- 10 Batterier
- 11 Sidebørster

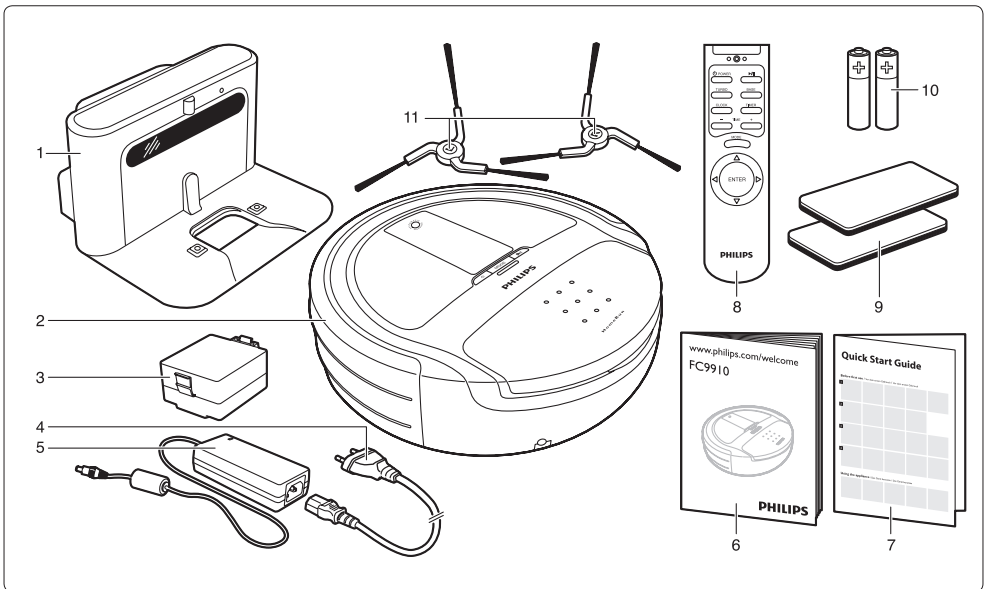

2.3 Oversikt

2.3.1 Sett fra toppen

- 1 Kamera
- 2 USB-port
- 3 Motorbeskyttelsesfilter
- 4 Rengjøringsredskap
- 5 Deksel til støvbeholder
- 6 Klistremerke med feilkoder
- 7 Uttak for liten kontakt
- 8 Støtdemper
- 9 Hindringssensor

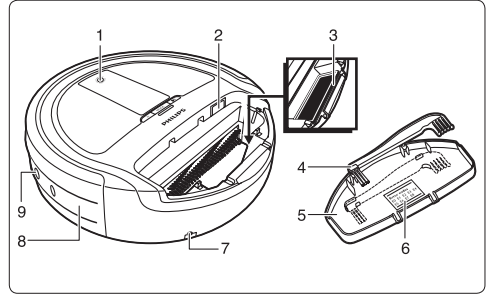

2.3.2 Sett fra undersiden

- 1 Fremre gulvsensor
- 2 Fronthjul
- 3 Oppladbart batteri
- 4 Sidebørster
- 5 Rullebørste
- 6 Rullebørstefeste
- 7 Gulvsensorer på sidene
- 8 Av/på-knapp
- 9 Ladepoler

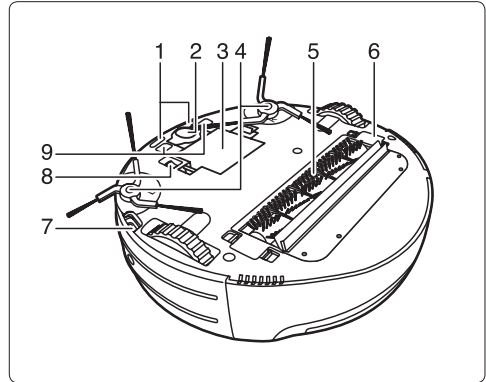

2.3.3 Skjerm

- 1 Indikator for AUTO-modus for rengjøring
- 2 Indikator for CARPET-modus for rengjøring
- 3 Batterinivå-/ladeindikator
- 4 Timerindikator
- 5 Feilkodeindikator
- 6 POWER-knapp 
- Trykk på for å slå på, stoppe rengjøringen og sette i standby-modus.
- 7 Modusknapp
- Trykk på for å bytte mellom modiene for rengjøring.
- 8 På-lampe
- 9 Start/pause-knapp
- Trykk på for å starte rengjøringen og stoppe rengjøringen en kort stund.
- 10 TURBO-indikator
- 11 Start/pause-indikator
- 12 Klokke/rengjøringstid
- 13 Indikator for CLIMB-modus for rengjøring
- 14 Indikator for SPOT-modus for rengjøring

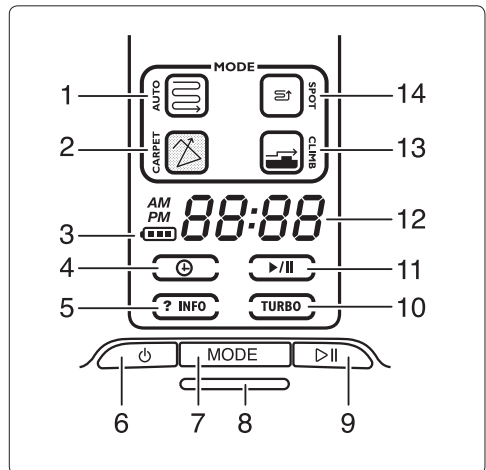

2.3.4 Fjernkontroll

- 1 POWER-knapp 
 - Trykk på for å slå på, stoppe rengjøringen og sette i standby-modus.
- 2 TURBO-knapp
 - Trykk på for å slå av eller på TURBO-funksjonen.
- 3 CLOCK-knapp
 - Trykk på for å stille inn klokkeslettet.
- 4 Knappene - og +
 - Trykk på for å endre tiden fremover eller bakover.
- 5 ENTER-knapp
 - Trykk på for å bekrefte et valg.
- 6 Retningsvelger
 - Trykk på for å betjene roboten i manuell modus.
- 7 MODE-knapp
 - Trykk på for å bytte mellom modiene for rengjøring.
- 8 TIMER-knapp
 - Trykk på for å angi timeren.
- 9 BASE-knapp
 - Trykk på for å få roboten til å gå tilbake til basestasjonen.
- 10 Start/pause-knapp
 - Trykk på for å starte rengjøringen og stoppe rengjøringen en kort stund.
- 11 Batterirom
- 12 Lokk på batterirom

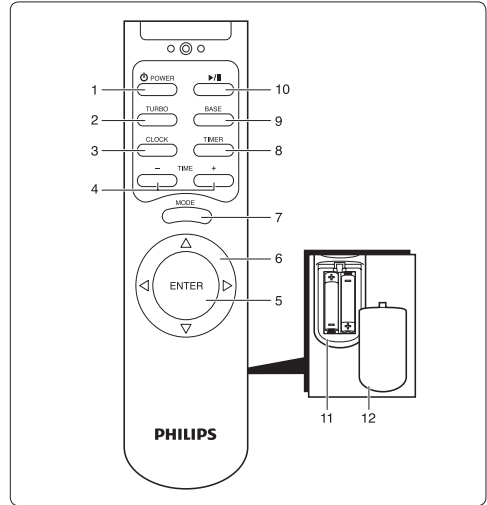

2.3.5 Støvbeholder

- 1 Håndtak på støvbeholder
- 2 Filterholder
- 3 Utblåsningsfilter
- 4 Gitterfilter
- 5 Klemme

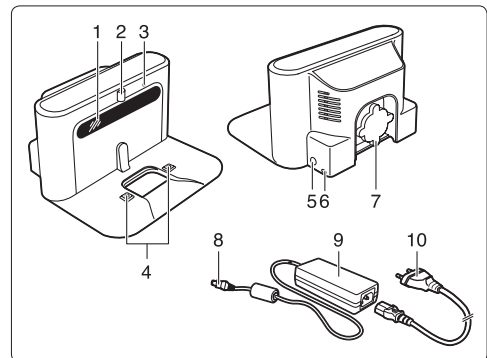

2.3.6 Basestasjon

- 1 Generator for infrarødt signal
- 2 Emmitter for infrarødt signal
- 3 Ladelampe
- 4 Ladepoler
- 5 Uttak for liten kontakt
- 6 Åpning for ledningsuttak
- 7 Ledningsspole
- 8 Liten kontakt
- 9 Adapter
- 10 Ledning med støpsel

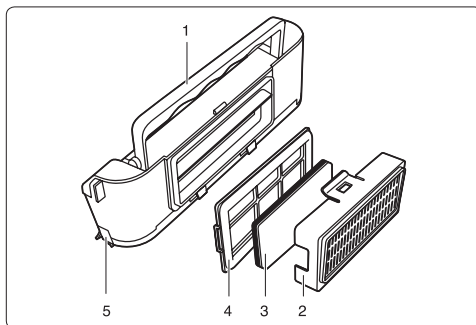

3 Slik fungerer HomeRun

3.1 Slik kommer HomeRun seg rundt

- 1 HomeRun tar bilder av taket med kameraet når den starter rengjøringen og under rengjøringen.

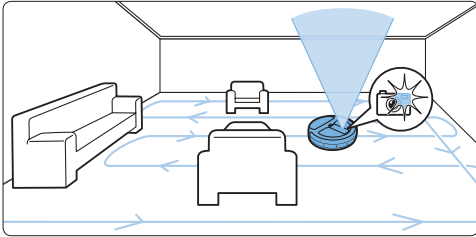

- 2 HomeRun bruker også sensorene for å oppdage gjenstander rundt seg.

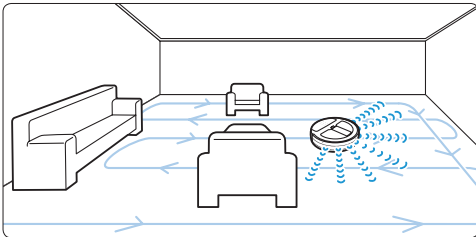

- 3 HomeRun bruker bildene tatt av kameraet, og informasjonen samlet inn av sensorene, for å lage et kart av rommet og for å fastslå hvor i rommet den befinner seg.

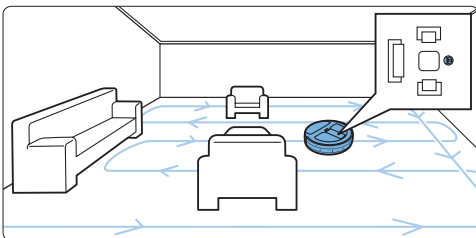

- 4 HomeRun bruker kartet til å navigere og fastslå hva som er den mest effektive måten å rengjøre gulvet på.

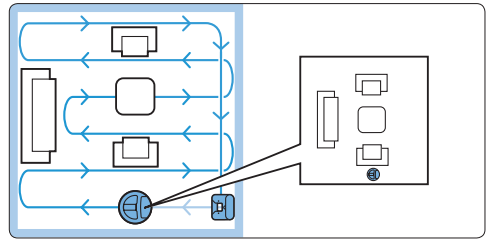

- 5 HomeRun lager et nytt kart hver gang den rengjør. Derfor kommer den seg alltid rundt, selv om du har endret innredningen i rommet.
- 6 Hvis det ser ut til at HomeRun går glipp av et område mens den rengjør, trenger du ikke å bekymre deg. Roboten bruker kartet for å komme tilbake til og rengjøre dette området senere.

ⓘ Merk:

Du kan ikke bruke HomeRun i et mørkt rom, fordi den navigerer ved hjelp av kameraet, og trenger derfor lys.

⚠ Advarsel:

Ikke ta opp eller flytt på HomeRun mens den rengjør. Hvis du gjør dette, kjører roboten seg bort og hopper over områder.

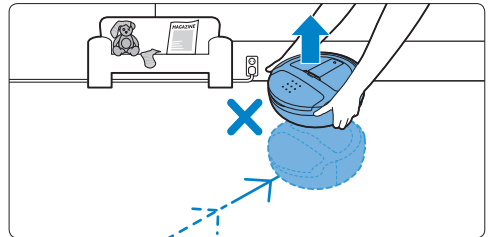

3.2 Slik unngår HomeRun hindringer og trapper

HomeRun har mer enn 20 sensorer som hjelper den med å navigere rundt i rommet.

- 1 Sensorene i støtfangeren på HomeRun hjelper den med å unngå vegger og hindringer som bord eller stående planter.

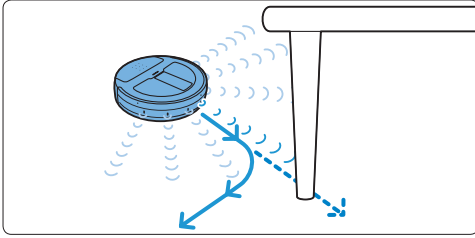

- 2 Sensorene i undersiden på HomeRun hjelper den med å registrere høydeforskjeller, og forhindrer at den faller ned trinn eller trapper.

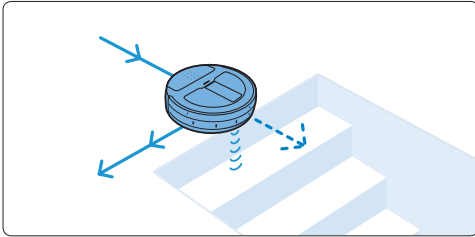

3.3 Slik rengjør HomeRun

HomeRun har et 3-trinns rengjøringsystem for å rengjøre gulvene på en effektiv måte.

- 1 Med sidebørstene kan HomeRun rengjøre i hjørner og langs vegger og møbler.

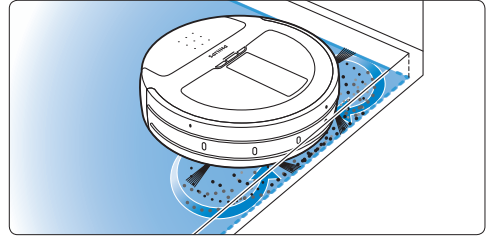

- 2 Rullebørsten løsner støvet fra gulvet og roterer det opp mot støvbeholderen.

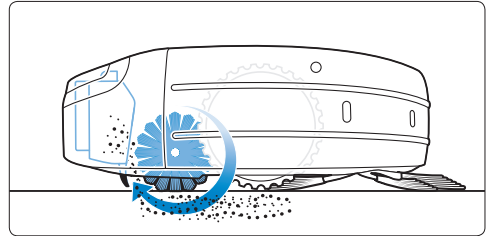

- 3 Sugeeffekten som motoren genererer, sørger for at alle smusspartiklene blir sugd inn i støvbeholderen.

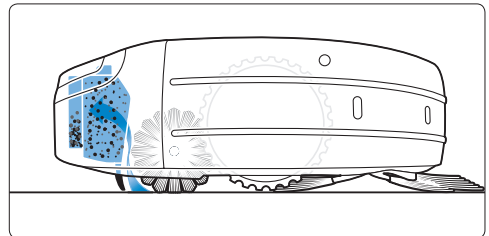

3.4 Slik oppnår du de beste resultatene

- Bruk HomeRun minst tre ganger i uken.

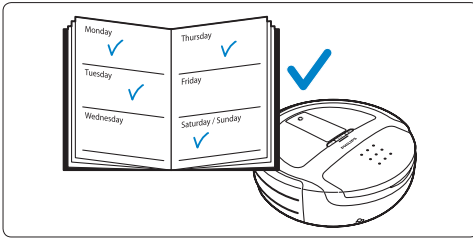

- Tøm støvbeholderen til HomeRun etter hver bruk.

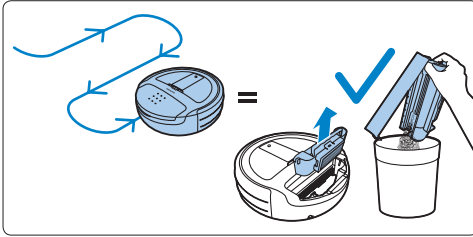

- Lukk dørene til andre rom for å begrense området som HomeRun skal rengjøre.

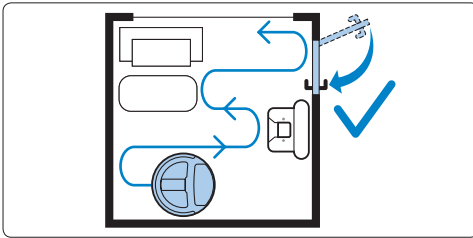

- Før du begynner å rengjøre, bør du rydde gulvet for løse gjenstander, som leketøy, blader og sko. Flytt til side ledningene til andre apparater.

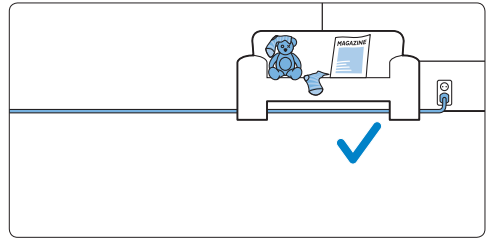

- Når du bruker HomeRun til å rengjøre tepper med dusker, må du legge duskene under teppet for å forhindre at roboten setter seg fast i duskene og for å forhindre at teppet blir skadet.

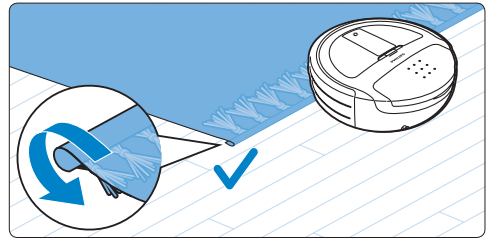

4 Før første gangs bruk

4.1 Sette inn det oppladbare batteriet

Du må sette inn det oppladbare batteriet før bruk.

- 1 Legg roboten opp ned på en myk, flat overflate.
- 2 Fjern den beskyttende papplaten fra undersiden av roboten.

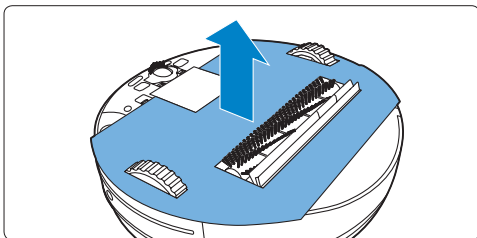

- 3 Juster tappene på sidene av det oppladbare batteriet med fordypningene i batterirommet, og sett inn det oppladbare batteriet. Skyv inn det oppladbare batteriet til det låses på plass (du skal høre et klikk).

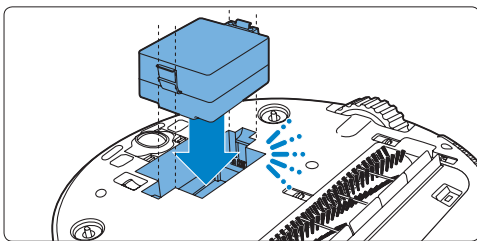

Merk:

Selv om det oppladbare batteriet delvis er ladet på fabrikken, må du lade det før du bruker roboten.

4.2 Montere sidebørstene

- 1 Pakk ut sidebørstene. Det er én børste for venstre side av roboten (merket L) og én børste for høyre side (merket R).
- 2 Juster hullene i midten av sidebørsten med den halvrunde monteringsstappen på undersiden av roboten, og skyv sidebørsten på plass.

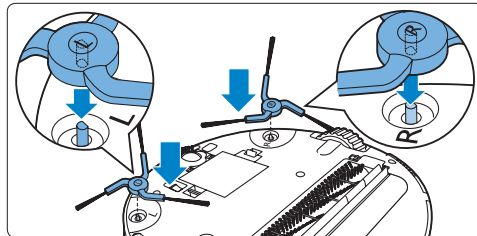

4.3 Fjerne de gjennomsiktige plastfoliene

- 1 Snu roboten, og fjern den gjennomsiktige plastfolien fra displayet (1). Deretter fjerner du den gjennomsiktige plastfolien fra generatoren for infrarødt signal på basestasjonen (2).

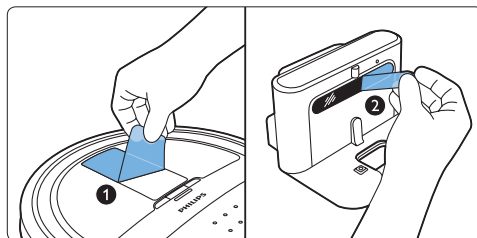

4.4 Sette batterier i fjernkontrollen

Det følger med to engangsbatterier (AAA 1,5 V alkaliske) for fjernkontrollen til HomeRun. Sett batteriene inn i batterirommet før du bruker roboten. Skift ut batteriene med batterier av samme type når de er utladet.

- 1 Fjern lokket på batterirommet (1), og sett batteriene inn i lokket på batterirommet (2).

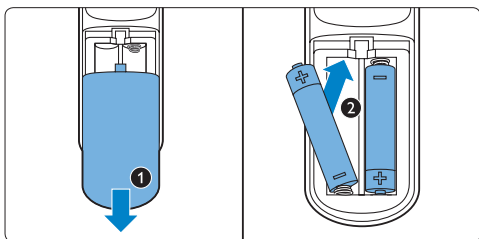

- 2 Sett på plass lokket på batterirommet.

Merk:

Kontroller at polene + og - på batteriene peker i riktig retning.

5 Før bruk

5.1 Slik slår du på HomeRun

- 1 Snu roboten opp ned, og sett av/på-knappen på undersiden til ON (1). Trykk på POWER-knappen på roboten (2).

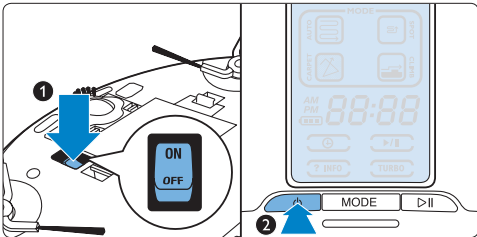

- 2 Det tar ca. ett minutt å starte opp HomeRun. Oppstartsindikatoren vises på displayet (1). Når HomeRun går inn i driftsmodus, begynner displayet og på-lampen å lyse (2).

ⓘ Merk:

Hvis du ikke bruker roboten innen 5 minutter etter at du slo den på, går den automatisk i standby-modus for å spare strøm.

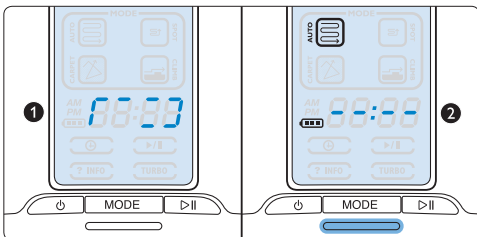

5.2 Installere basestasjonen

- 1 Sett den lille kontakten på adapteren inn i kontakten på basestasjonen (1). Sett ledningen inn i adapteren (2), og sett støpselet inn i stikkkontakten (3). Ladelampen på basestasjonen begynner å lyse rødt.

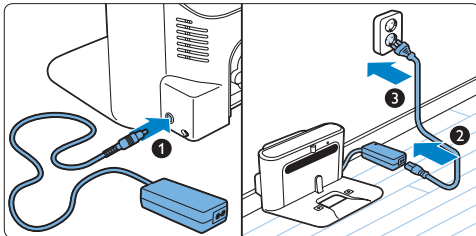

- 2 Plasser basestasjonen på et jevnt og vannrett gulv mot veggen. Kontroller at det ikke er noen hindringer eller forskjeller i gulvhøyden på opptil 0,5 m til venstre og høyre for og 1,5 m foran basestasjonen.

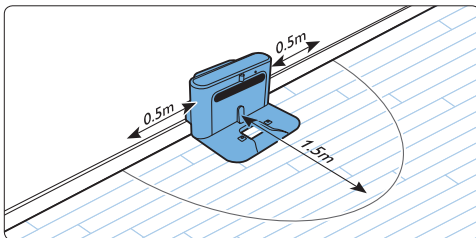

ⓘ Merk:

Hvis du vil forhindre at roboten setter seg fast i ledningen, kveiler du overflødig ledning rundt ledningspolen (1), og trekker ledningen gjennom én av åpningene for ledningsuttak hvis stikkkontakten er på den andre siden av basestasjonen (2).

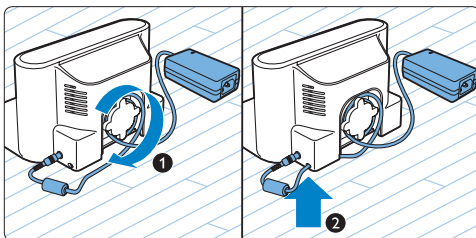

5.3 Lading

Du kan lade HomeRun på to måter:

- på basestasjonen enten manuelt eller automatisk under bruk
- ved å koble roboten direkte til strømnettet

☰ Merk:

Når HomeRun er fulladet, kan den rengjøre trådløst i opptil 100 minutter. Når det oppladbare batteriet er utladet, tar det opptil tre timer å lade HomeRun.

5.3.1 Lade: manuelt på basestasjonen

- 1 Hvis du vil lade HomeRun for eksempel før første gangs bruk eller når det oppladbare batteriet er helt utladet etter lang tid uten bruk, plasserer du den på basestasjonen som er koblet til stikkontakten (1). Ladelampen på basestasjonen begynner å blinke grønt når roboten er riktig plassert på basestasjonen (2).

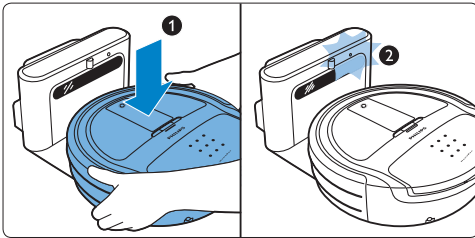

☰ Merk:

Kontroller at ladepolene på undersiden av roboten kommer i kontakt med ladepolene på basestasjonen.

- 2 Når det oppladbare batteriet er fulladet, lyser ladelampen på basestasjonen kontinuerlig grønt.

5.3.2 Lade: automatisk under bruk

- 1 Når HomeRun er ferdig med å rengjøre eller når det kun gjenstår 15 % av batterikapasiteten, går den automatisk tilbake til basestasjonen for å lade opp. Når roboten går tilbake til basestasjonen, vises teksten bASE i displayet.
- 2 Når roboten er riktig plassert på basestasjonen, begynner ladelampen på basestasjonen å blinke grønt (1), og batterinivå-/ladeindikatoren blinker i displayet (2).

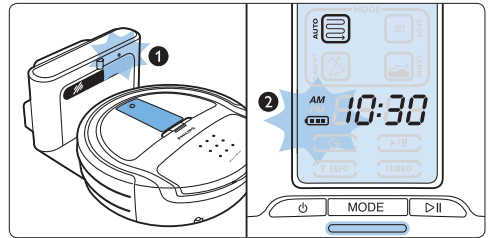

- 3 Når det oppladbare batteriet er fulladet, lyser batterinivå-/ladeindikatoren i displayet kontinuerlig, og ladelampen på basestasjonen lyser kontinuerlig grønt.

☰ Merk:

Roboten går bare automatisk tilbake til basestasjonen hvis den begynte rengjøringen fra basestasjonen.

☰ Merk:

Hvis det oppladbare batteriet blir svakt mens roboten rengjør i AUTO- eller CLIMB-modusen for rengjøring, og ennå ikke er ferdig, går den tilbake til basestasjonen for å lades opp. Når batteriet er fulladet, fortsetter den rengjøringen der den slapp. Når roboten lader, blinker modusindikatoren for rengjøring i displayet for å vise at roboten ikke er ferdig med å rengjøre.

5.3.3 Lade ved å koble roboten til strømnettet

- 1 Sett den lille kontakten på adapteren inn i stikkontakten for den lille kontakten på roboten (1). Sett ledningen inn i adapteren, og sett støpset inn i en stikkontakt (2).

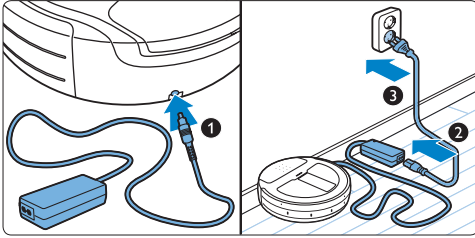

- 2 Når roboten er riktig koblet til strømnettet, blinker batterinivå-/ladeindikatoren i displayet.
- 3 Når batteriet er fulladet, lyser batterinivå-/ladeindikatoren i displayet kontinuerlig.

5.4 Stille inn klokketid

Du må stille inn klokkeslettet med fjernkontrollen. HomeRun bruker 12-timers klokkeformat. Når AM lyser i displayet, er det viste klokkeslettet mellom midnatt og midt på dagen. Når PM lyser, er det viste klokkeslettet mellom midt på dagen og midnatt.

- 1 Trykk på CLOCK-knappen på fjernkontrollen (1). Indikatoren for timer begynner å blinke (2).

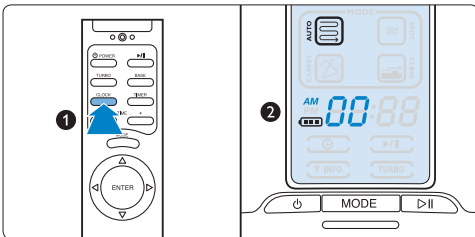

- 2 Bruk knappene + og - på fjernkontrollen for å angi timen (1). Den angitte timen vises i displayet (2).

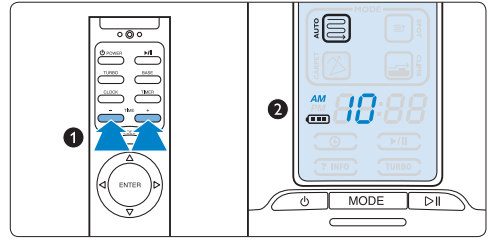

- 3 Trykk på ENTER-knappen på fjernkontrollen for å bekrefte (1). Indikatoren for minutter vises i displayet (2).

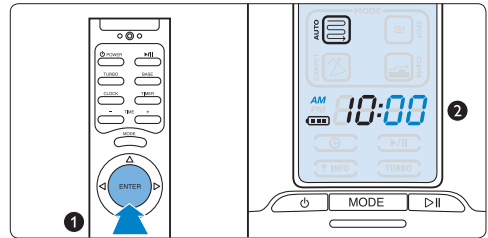

- 4 Bruk knappene + og - på fjernkontrollen for å angi minuttene (1). De angitte minuttene vises i displayet (2).

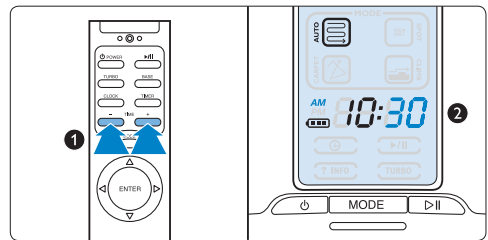

- 5 Trykk på ENTER-knappen på fjernkontrollen for å bekrefte (1). Det angitte klokkeslettet vises i displayet (2).

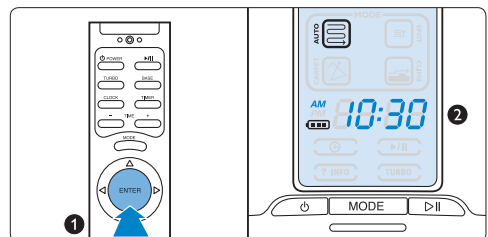

6 Bruke HomeRun

6.1 Starte og stoppe

- 1 Trykk på POWER-knappen. Displayet på roboten slås på.

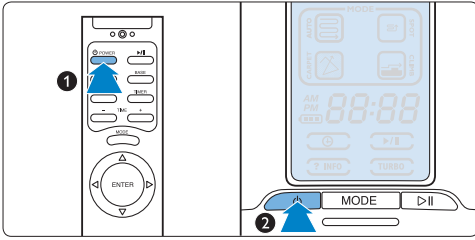

- 2 Trykk på start/pause-knappen for å starte rengjøringen.

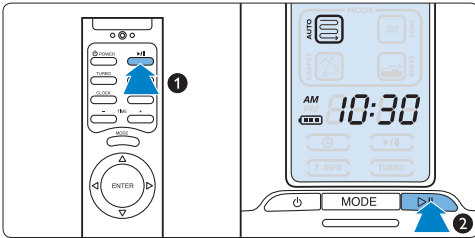

- 3 Start/pause-indikatoren blinker i displayet, og rengjøringstiden begynner å telle fra 0 (1), samtidig som HomeRun starter rengjøringen (2).

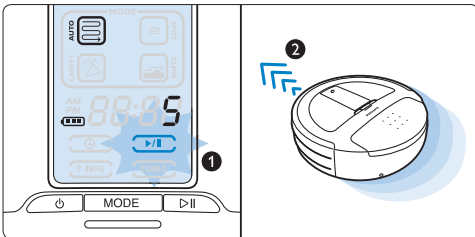

- 4 Hvis du vil ta en liten pause, trykker du på start/pause-knappen. Start/pause-indikatoren lyser kontinuerlig. Trykk på start/pause-knappen på nytt for å fortsette rengjøringen.

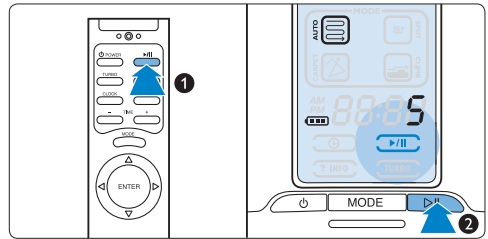

- 5 Trykk på POWER-knappen for å stoppe rengjøringen. Roboten stopper å rengjøre, men holder seg i driftsmodus. Trykk på POWER-knappen på nytt for å sette roboten i standby-modus. Displayet slukkes.

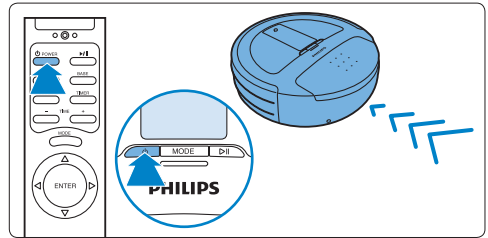

6.2 Modier for rengjøring

HomeRun har fire modier for rengjøring. Hver modus er utformet for en bestemt situasjon.

- 1 Hvis du vil endre modusen for rengjøring, trykker du på MODE-knappen.

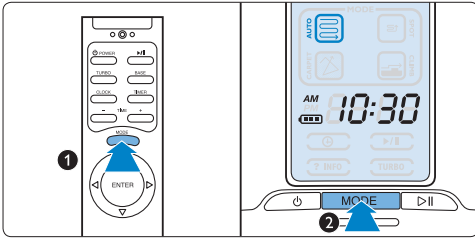

- 2 Rengjøringsindikatoren for den valgte modusen lyser i displayet.
- 3 Trykk på start/pause-knappen for å starte rengjøringen.

6.2.1 AUTO-modus for rengjøring

- AUTO-modusen for rengjøring er standardmodusen for rengjøring. Den passer til de fleste situasjoner.

* Tips:

Vi anbefaler at du alltid begynner å rengjøre i AUTO-modusen for rengjøring før du prøver en av de andre modiene.

- I AUTO-modus for rengjøring rengjør HomeRun gulvene i rette, parallelle linjer; slik at gulvene rengjøres på den mest effektive måten.

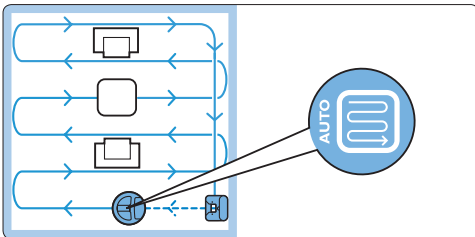

- Når den er ferdig med å rengjøre, vises teksten bASE i displayet, og HomeRun går tilbake til basestasjonen.

- Hvis det oppladbare batteriet blir svakt under rengjøringen, går HomeRun automatisk tilbake til basestasjonen for å lade. Etter ladingen går den tilbake til der den slapp, og fortsetter rengjøringen.
- I AUTO-modusen for rengjøring er HomeRun programmert til ikke å klatre over gjenstander som er høyere enn 10 mm, som dørstokker eller tepper. Hvis området som skal rengjøres, inneholder dørstokker eller tepper som er høyere enn 10 mm, bruker den CLIMB-modusen for rengjøring.
- Det kan være vanskelig for roboten å rengjøre tykke vegg-til-vegg-tepper i AUTO-modusen for rengjøring. Hvis roboten har problemer med å bevege seg i denne modusen, bruker den CARPET-modusen for rengjøring.

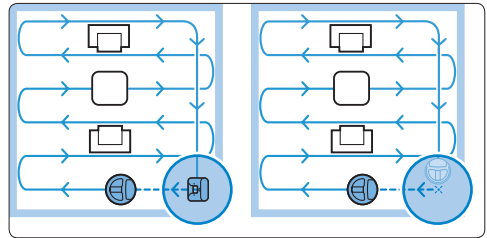

⚠ Merk:

Roboten går bare tilbake til basestasjonen hvis den begynte rengjøringen derfra. Hvis du ikke begynte rengjøringen fra basestasjonen, går roboten tilbake til utgangspunktet når den er ferdig med å rengjøre eller når det oppladbare batteriet blir svakt.

6.2.2 SPOT-modus for rengjøring

- Bruk SPOT-modusen for rengjøring for å rengjøre et lite område. Start HomeRun i midten av området du vil rengjøre.
- HomeRun beveger seg i rette, parallelle linjer, og rengjør et firkantet område på 1,5 x 1,5 m.

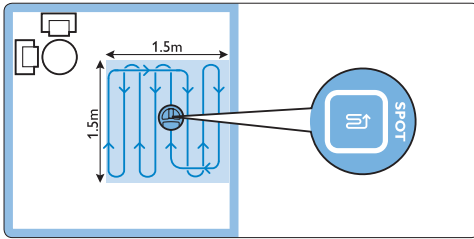

- Når den er ferdig med å rengjøre området, vises teksten bASE i displayet, og HomeRun går tilbake til utgangspunktet.

6.2.3 CLIMB-modus for rengjøring

- Bruk CLIMB-modusen for å rengjøre gulv med tykkere tepper og med gjenstander som HomeRun ikke kan klatre over i AUTO-modusen for rengjøring. I CLIMB-modusen for rengjøring kan HomeRun klatre opp på de fleste tepper med kort hår (1) og gå over gjenstander med en høyde på opptil 15 mm (2).

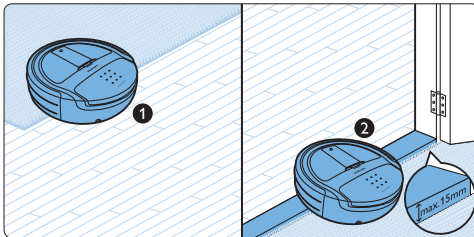

- HomeRun rengjør gulvene i parallelle linjer; slik at gulvene rengjøres på den mest effektive måten.

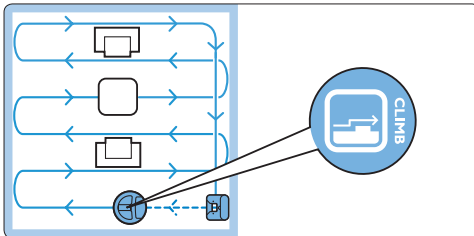

- Når den er ferdig med å rengjøre, vises teksten bASE i displayet, og HomeRun går tilbake til basestasjonen.
- Hvis det oppladbare batteriet blir svakt under rengjøringen, går HomeRun automatisk tilbake til basestasjonen for å lade. Etter ladingen går den tilbake til der den slapp, og fortsetter rengjøringen.

ⓘ Merk:

Hvis du ikke begynte rengjøringen fra basestasjonen, går roboten tilbake til utgangspunktet når den er ferdig med å rengjøre eller når det oppladbare batteriet blir svakt.

6.2.4 CARPET-modus for rengjøring

- Bruk CARPET-modusen for rengjøring for å rengjøre rom eller områder med vegg-til-vegg-teppe med hår på opptil 20 mm. Hvis du har et tykt vegg-til-vegg-teppe, prøver du først AUTO-modusen for rengjøring (se avsnittet AUTO-modus for rengjøring ovenfor). Hvis roboten beveger seg frem og tilbake på samme sted eller ikke holder en rett linje, bruker du CARPET-modusen for rengjøring.

ⓘ Merk:

Hvis du bruker CARPET-modusen for rengjøring for ofte, forkortes batteriets levetid. Du må bare bruke CARPET-modusen for rengjøring på vegg-til-vegg-tepper hvis AUTO-modusen for rengjøring ikke klarer jobben.

- I CARPET-modusen for rengjøring rengjør HomeRun gulvene i rette linjer og på kryss og tvers.

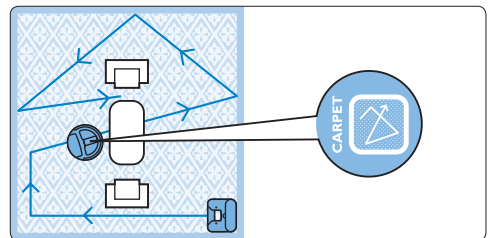

- HomeRun rengjør med TURBO-funksjonen slått på som standard for å øke rengjøringseffekten.
- Når den er ferdig med å rengjøre, vises teksten bASE i displayet, og HomeRun går tilbake til basestasjonen.

⚠ Merkt:

Hvis du lar HomeRun rengjøre uten basestasjonen, stopper den å rengjøre når den er ferdig med rengjøringen eller når det oppladbare batteriet blir svakt.

6.3 Timer

6.3.1 Stille inn timeren

Med timerfunksjonen kan du la HomeRun rengjøre ved et fastsatt tidspunkt hver dag.

- 1 Trykk på MODE-knappen for å velge rengjøringsmodusen som roboten skal bruke når den rengjør på timerfunksjonen.
- 2 Trykk på TIMER-knappen på fjernkontrollen (1). Timerindikatoren og indikatoren for timer begynner å blinke (2).

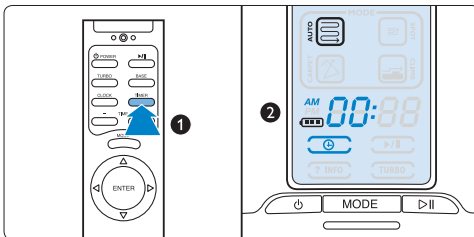

- 3 Bruk knappene + og - for å angi timen for når du vil at roboten skal starte rengjøringen (1). Den angitte timen vises i displayet (2).

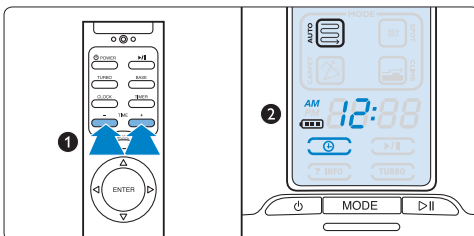

- 4 Trykk på ENTER-knappen for å bekrefte (1). Den angitte timen lyser kontinuerlig i displayet (2).

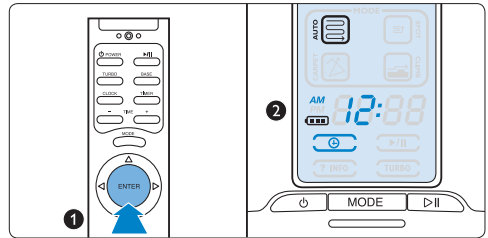

- 5 Bruk knappene + og - for å angi minuttene (1). De angitte minuttene vises i displayet (2).

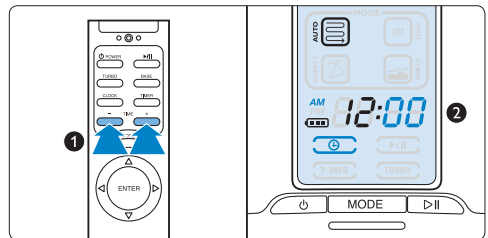

- 6 Trykk på ENTER-knappen for å bekrefte (1). Timerindikatoren lyser kontinuerlig i displayet. Klokkeslettet vises i displayet (2). HomeRun begynner å rengjøre i AUTO-modusen for rengjøring ved det fastsatte tidspunktet.

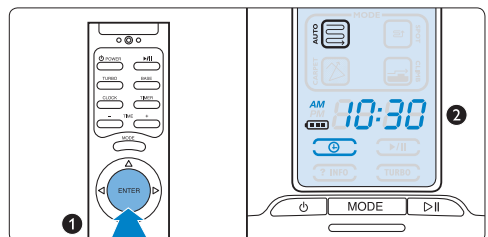

- 7** Når HomeRun er ferdig med å rengjøre, går den automatisk tilbake til basestasjonen for å lade, hvis utgangsposisjonen var basestasjonen. Hvis den startet fra et annet sted i rommet, går den automatisk tilbake til det stedet.

Merk:

Du kan bare bruke timeren hvis du har stilt inn klokkeslettet.

Merk:

Timerfunksjonen fungerer bare når HomeRun er i standby-modus, dvs. når av/på-knappen på undersiden er i ON-stilling. Den fungerer ikke når roboten lader direkte fra strømmettet.

6.3.2 Kontrollere, fjerne eller endre en angitt rengjøringstid eller -modus

- 1 Trykk på TIMER-knappen på fjernkontrollen. Det angitte tidspunktet og den angitte rengjøringsmodusen vises i displayet.
- 2 Hvis du vil fjerne den angitte rengjøringstiden og rengjøringsmodusen, trykker du på TIMER-knappen på nytt. Det angitte tidspunktet og den angitte rengjøringsmodusen fjernes fra displayet. Trykk deretter på ENTER-knappen for å bekrefte.
- 3 Hvis du vil endre rengjøringstiden eller -modusen, gjentar du trinnene i delen Stille inn timeren.

Merk:

Hvis du vil gå ut av timerfunksjonen uten å fjerne den angitte rengjøringstiden, trykker du på ENTER-knappen.

6.4 Manuell kjøring

- 1 Trykk på retningsvelgeren på fjernkontrollen for å styre HomeRun til et bestemt område.

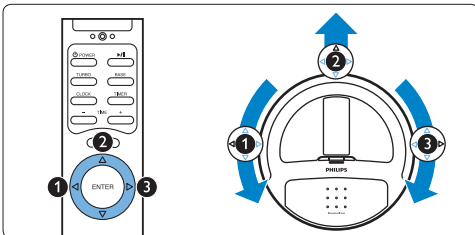

- Hvis du trykker på retningsvelgeren når roboten er slått på, men ikke rengjør; beveger roboten seg i ønsket retning uten å rengjøre.
- Hvis du trykker på retningsvelgeren når roboten rengjør; beveger roboten seg i ønsket retning mens den rengjør.

Merk:

Ned-pilen fungerer ikke, siden HomeRun ikke kan bevege seg bakover.

6.5 BASE-funksjon

- 1 Trykk på BASE-knappen på fjernkontrollen for å få HomeRun til å gå tilbake til basestasjonen. Teksten bASE vises i displayet. Roboten beveger seg til basestasjonen og setter seg i dokkingstasjonen (se avsnittet Før bruk).

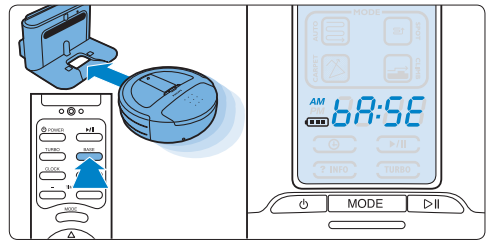

6.6 TURBO-funksjon

- 1 Trykk på TURBO-knappen på fjernkontrollen for å få HomeRun til å rengjøre grundigere (1). TURBO-indikatoren lyser i displayet (2).

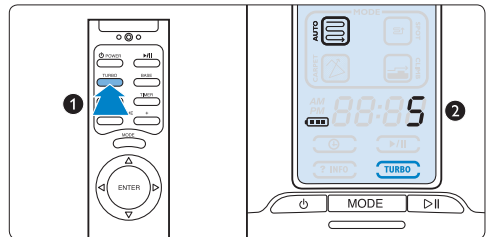

- 2 Trykk på TURBO-knappen på nytt for å gå tilbake til robotens normale nivå.

7 Rengjøring og vedlikehold

7.1 Tømme støvbeholderen

Vi anbefaler at du tømmer støvbeholderen etter hver bruk for å oppnå best mulige resultater.

- 1 Løft dekselet til støvbeholderen (1), og trekk det av roboten (2).

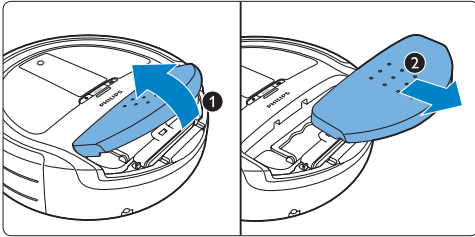

- 2 Snu dekselet til støvbeholderen (1), og fjern rengjøringsredskapet fra innsiden av dekselet til støvbeholderen (2).

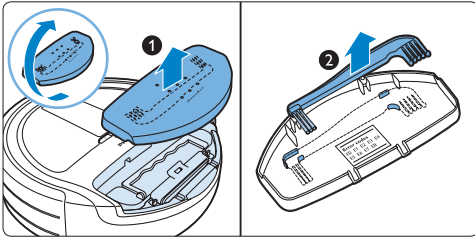

- 3 Ta tak i håndtaket på støvbeholderen, dra det oppover for å låse opp støvbeholderen (1), og løft den ut av roboten (2).

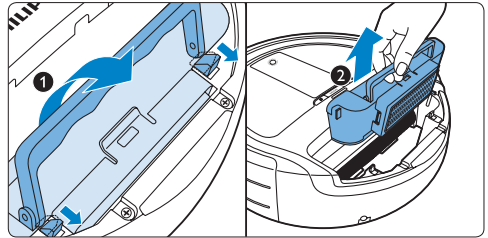

⚠ Merk:

Løft støvbeholderen loddrett ut av kammeret, slik at det ikke faller støv ut av støvbeholderen.

- 4 Skyv klemmen for å åpne luken (1), og dra luken til siden (2).

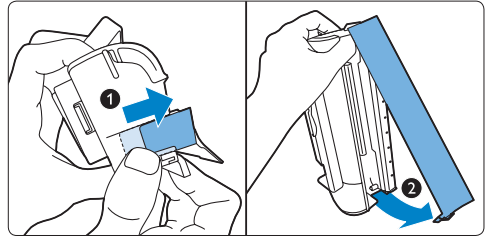

- 5 Tøm støvbeholderen ved å riste den over en søppelbøtte (1), og/eller rengjør støvbeholderen med børsten på rengjøringsredskapet (2).

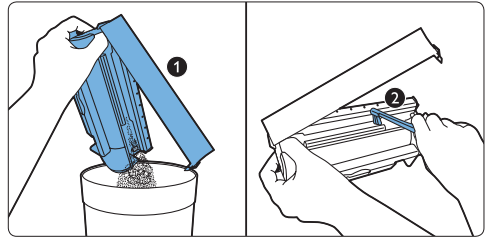

Tips:

Du kan også skylle støvbeholderen under springen etter at du har fjernet filtrene. Kontroller at støvbeholderen er tørr før du setter den tilbake i roboten.

Merk:

Støvbeholderen kan ikke vaskes i oppvaskmaskin.

- 6 Lukk luken (1), og trykk på klemmen for å låse luken (2).

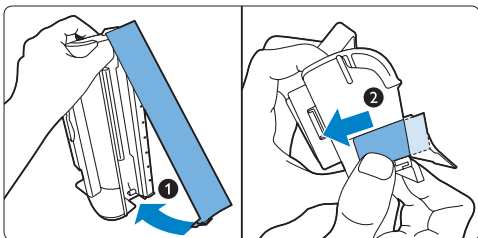

- 7 Sett støvbeholderen tilbake i roboten (1). Slå ned håndtaket for å låse støvbeholderen på plass (2).

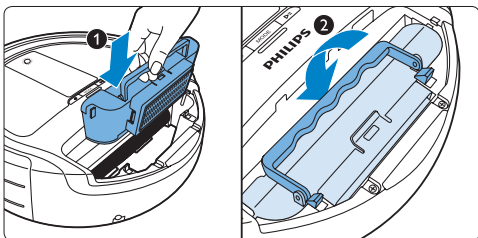

- 8 Kontroller at krokene låser støvbeholderen ordentlig på plass.

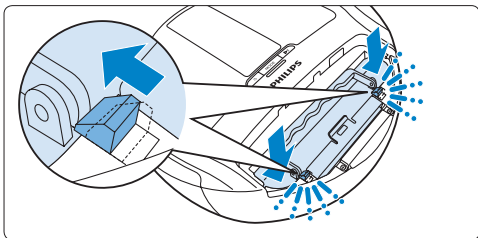

Merk:

Hvis krokene ikke låser støvbeholderen ordentlig på plass, skyver du støvbeholderen og håndtaket ned igjen, slik at krokene føres helt ned mot støvbeholderen (du skal høre et klikk).

- 9 Sett de to tappene på dekelet til støvbeholderen inn i roboten (1), og senk det for å lukke det (2).

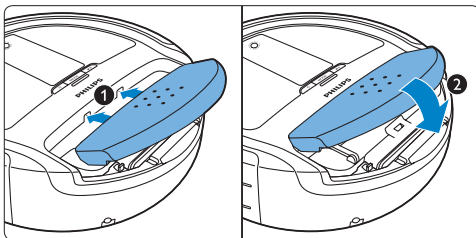

7.2 Rengjøre gitterfilteret

Vi anbefaler at du rengjør gitterfilteret hver gang du tømmer støvbeholderen for å oppnå best mulige resultater.

- 1 Følg trinn 1 til 3 i avsnittet Tømme støvbeholderen for å fjerne dekelet til støvbeholderen, ta ut støvbeholderen og fjern rengjøringsredskapet fra innsiden av dekelet til støvbeholderen.
- 2 Dra i utløserhendelen for å løsne filterholderen fra støvbeholderen (1). Ta gitterfilteret ut av filterholderen (2).

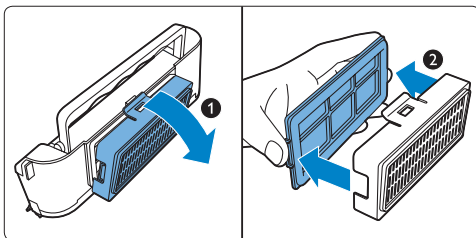

- 3** Snu gitterfilteret (1). Rengjør filterets gitter med børsten på rengjøringsredskapet (2).

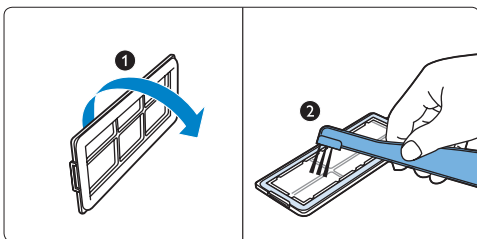

- 4** Plasser gitterfilteret tilbake i filterholderen med den svarte gummipakningen vendt bort fra filterholderen.

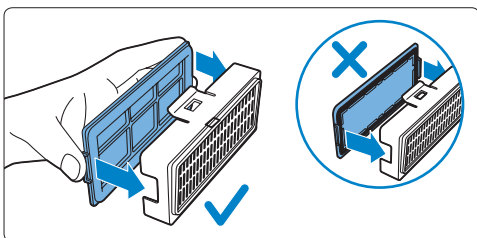

- 5** Fest filterholderen på støvbeholderen (1).
6 Følg trinn 7 til 9 i avsnittet Tømme støvbeholderen for å sette støvbeholderen tilbake i roboten (2) og for å sette dekslet til støvbeholderen tilbake på roboten.

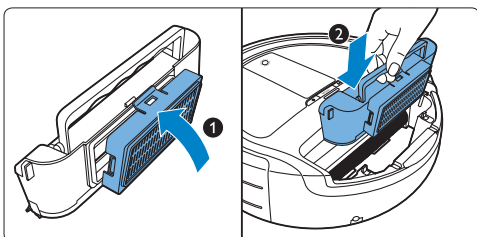

7.3 Rengjøre og skifte utløpsfilteret

7.3.1 Rengjøre utløpsfilteret

Du må rengjøre utløpsfilteret hver måned hvis du bruker HomeRun daglig.

- 1** Følg trinn 1 og 2 i avsnittet Rengjøre gitterfilteret for å fjerne gitterfilteret fra støvbeholderen.
2 Fjern utløpsfilteret (1), og rengjør det med en vanlig støvsuger (2).

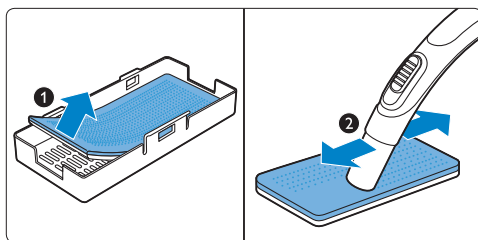

⊖ Merk:

Utløpsfilteret kan ikke vaskes i oppvaskmaskinen og er ikke vanntett.

- 3** Plasser utløpsfilteret tilbake i filterholderen med den hvite siden vendt mot filterholderen.
4 Følg trinn 4, 5 og 6 i avsnittet Rengjøre gitterfilteret for å sette på plass gitterfilteret, feste filterholderen og sette støvbeholderen tilbake i roboten.

7.3.2 Skifte utløpsfilteret

Du må skifte utløpsfilteret hver sjetten måned hvis du bruker HomeRun daglig.

- 1** Følg trinn 1 og 2 i avsnittet Rengjøre gitterfilteret for å fjerne gitterfilteret fra støvbeholderen (1).

- 2** Sett inn et nytt utløpsfilter i filterholderen med den hvite siden vendt mot filterholderen (2).

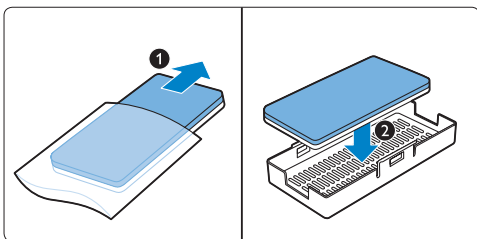

- 3** Følg trinn 4, 5 og 6 i avsnittet Rengjøre gitterfilteret for å sette på plass gitterfilteret, feste filterholderen og sette støvbeholderen tilbake i roboten.

7.4 Rengjøre motorbeskyttelsesfilteret

Du må kontrollere motorbeskyttelsesfilteret hver sjettemåned. Rengjør filteret hvis det er skittent.

- 1** Følg trinn 1 til 3 i avsnittet Tømme støvbeholderen for å fjerne dekslet til støvbeholderen og ta ut støvbeholderen.
- 2** Fjern motorbeskyttelsesfilteret fra roboten, og rengjør det med en vanlig støvsuger.

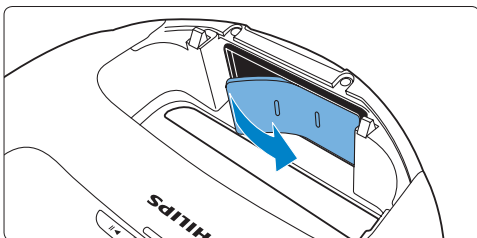

- 3** Sett på plass motorbeskyttelsesfilteret.
- 4** Følg trinn 7 til 9 i avsnittet Tømme støvbeholderen for å sette støvbeholderen tilbake i roboten og for å sette dekslet til støvbeholderen tilbake på roboten.

7.5 Rengjøre rullebørsten

Du må rengjøre rullebørsten når det sitter fast hår i den for å oppnå best mulige resultater.

- 1** Snu roboten opp ned på gulvet eller på et bord.

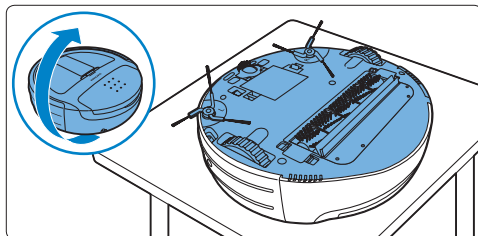

- 2** Skyv klemmekroene på begge sider av rullebørstefestet mot hverandre for å låse opp festet.

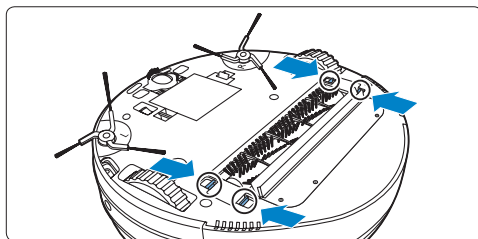

- 3** Løft rullebørstefestet ut av roboten.

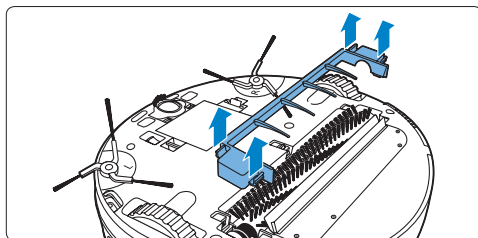

- 4** Hvis du vil fjerne rullebørsten, løfter du venstre side ut av roboten (1), og drar deretter høyre side ut av bæreblokken (2).

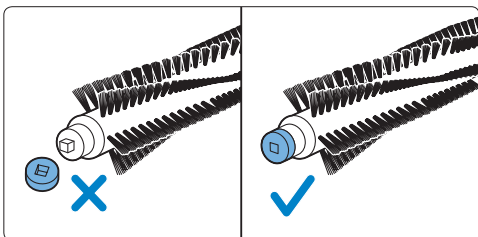
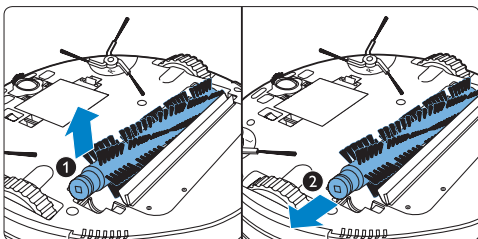

Merk:

Når du tar ut rullebørsten, må du passe på at du ikke mister den løse ringen på den ene siden av rullebørsten. Denne ringen skal være løs slik at det blir enklere å rengjøre.

- 5** Fjern lo, hår og annen skitt fra rullebørsten med kammen på rengjøringsredskapet eller med fingrene.

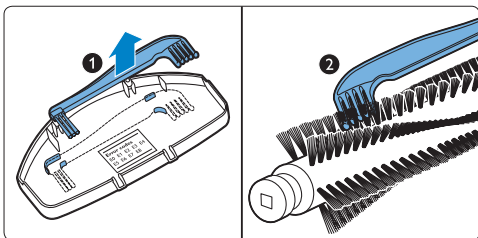

Merk:

Du finner rengjøringsredskapet på innsiden av dekelet til støvbeholderen (se Tømme støvbeholderen i dette avsnittet).

Merk:

Rullebørsten kan ikke vaskes i oppvaskmaskinen og er ikke vanntett.

- 6** Sett den firkantede tappen på høyre side av rullebørsten inn i det firkantede hullet i bæreblokken (1). Plasser den andre siden av rullebørsten i fordypningen (2).

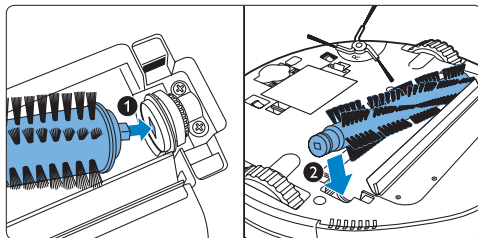

Merk:

Du finner rengjøringsredskapet på innsiden av dekelet til støvbeholderen (se Tømme støvbeholderen i dette avsnittet).

Merk:

Når du plasserer rullebørsten tilbake i roboten, må du kontrollere at ringen er festet til den delen av børsten som du setter inn til slutt. Hvis den ikke er det, tar du kontakt med Philips' forbrukerstøtte.

- 7** Plasser rullebørstefestet over rullebørsten (1), og skyv inn sidene på festet til klemmekrokene låses på plass (du skal høre et klikk) (2).

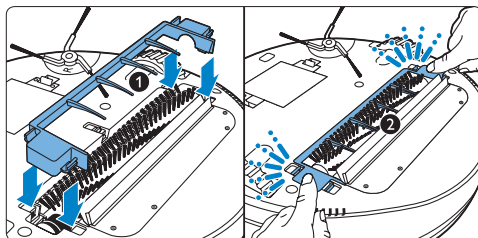

7.6 Rengjøre sensorene

- 1 Rengjør hindringsensorene i støtfangeren på roboten med en bomullsdott.

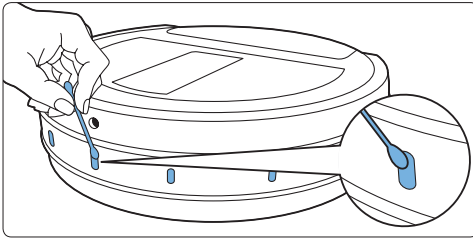

- 2 Rengjør gulvsensorene på undersiden av roboten med en bomullsdott.

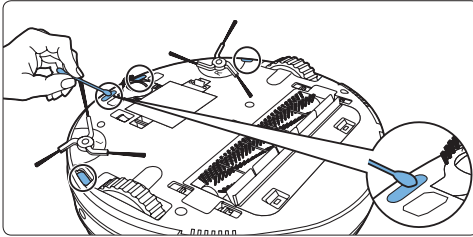

7.7 Rengjøre fronthjulet

- 1 Skyv klemmekrokene på hver side av festet til fronthjulet for å låse dem opp (1), og løft festet til fronthjulet av roboten (2).

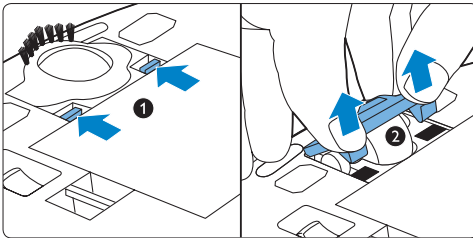

- 2 Fjern støv og smuss fra børsten på festet med kammen på rengjøringsredskapet eller med fingrene.

- 3 Fjern fronthjulet fra roboten (1), og fjern støv og smuss fra hjulet med børsten på rengjøringsredskapet (2).

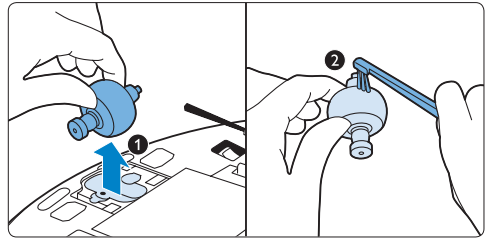

ⓘ Merk:

Du finner rengjøringsredskapet på innsiden av dekelet til støvbeholderen (se Tømme støvbeholderen i dette avsnittet).

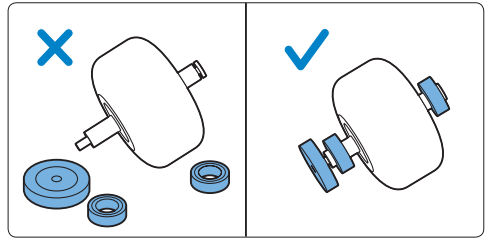

ⓘ Merk:

Når du fjerner fronthjulet, må du passe på at du ikke mister de løse ringene på begge sider: Disse ringene skal være løse slik at det blir enklere å rengjøre.

- 4 Sett fronthjulet tilbake i roboten (1). Plasser deretter festet til fronthjulet over fronthjulet, og skyv det på plass til klemmekrokene låses på plass med et klikk (2).

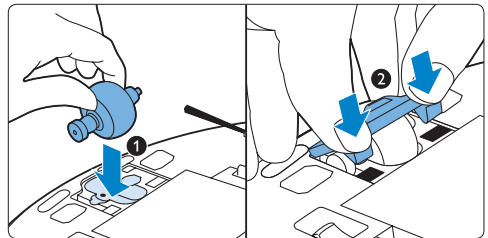

Merk:

Når du setter på plass fronthjulet, må du kontrollere at ringene er festet på begge sider av hjulet. Hvis én av eller begge bærerिंगene mangler, må du ta kontakt med Philips' forbrukerstøtte.

7.8 Rengjøre sidebørstene

- 1 Hvis du vil ta av en sidebørste fra roboten, tar du tak i de to armene på sidebørsten, og dra sidebørsten oppover med begge hendene.

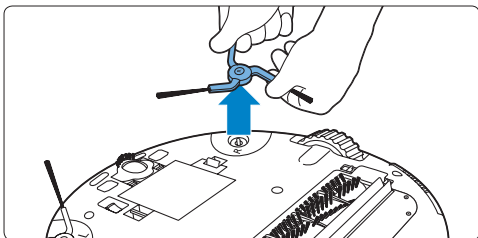

- 2 Fjern støv og smuss fra sidebørsten med kammen på rengjøringsredskapet eller med fingrene.
- 3 Hvis du vil sette på sidebørsten igjen, justerer du hullet i midten av sidebørsten med den halvrunde monteringsstappen på undersiden av roboten, og skyver sidebørsten på plass.

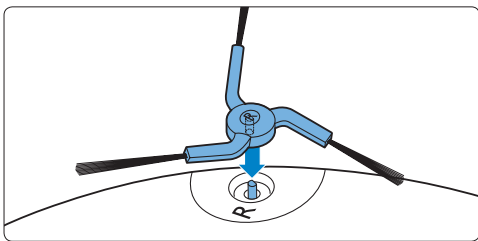

- 4 Gjenta trinn 1 til 3 for å rengjøre den andre sidebørsten.

7.9 Rengjøre roboten

Advarsel:

Roboten må ikke senkes ned i vann.

- 1 Rengjør roboten med en fuktig klut.

Advarsel:

Bruk aldri skurebørster, skuremidler eller væsker som bensin eller aceton, til å rengjøre roboten.

7.10 Rengjøre basestasjonen

- 1 Ta ut støpselet av stikkkontakten.
- 2 Rengjør basestasjonen med en myk, tørr klut.

8 Oppbevaring

- 1 Sett av/på-knappen på undersiden av roboten til OFF for å slå av HomeRun. På-lampen slukkes.

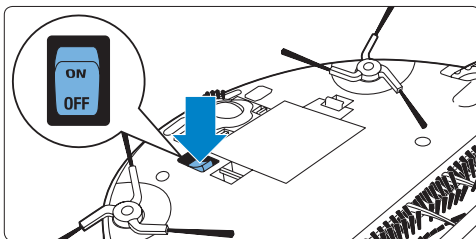

- 2 Ta ut det oppladbare batteriet hvis du ikke skal bruke roboten på en måned eller mer.

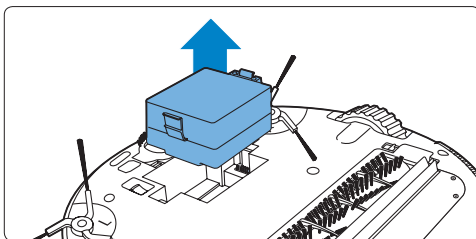

Merk:

Oppbevar alltid HomeRun på et kjølig og godt ventilert sted.

9 Programvareoppdateringer

HomeRun drives av en integrert programvare. Du finner en USB-port under dekselet til støvbeholderen. Hvis det finnes en oppdatering, bruker du denne porten til å laste opp oppdateringen til roboten.

- 1 Gå til www.philips.com/support regelmessig for å få med deg oppdateringer.
- 2 Hvis det er en oppdatering tilgjengelig på dette nettstedet, følger du instruksjonene der for å laste opp oppdateringen.

Merk:

Du trenger en datamaskin med tilgang til Internett og en USB-flashstasjon for å laste ned programvareoppdateringen fra webområdet.

9.0.1 Programvare med åpen kildekode

HomeRun drives av en programvare med åpen kildekode. Philips tilbyr herved å gjøre tilgjengelig en fullstendig, maskinlesbar kopi av kildekoden i et medium som er vanlig å bruke for utveksling av programvare mot en avgift som ikke overstiger kostnaden ved fysisk å overføre en kopi.

Dette tilbudet står ved lag i 3 år etter kjøpsdatoen for dette produktet. Hvis du vil ha en kopi av kildekoden, kan du skrive til:

Open Source Team, Philips Intellectual
Property & Standards
P.O. Box 220
5600 AE Eindhoven
Nederland
E-postadresse: open.source@philips.com

10 Bestille tilbehør og filtre

Når du vil kjøpe tilbehør og filtre, kan du gå til webområdet vårt på www.philips.com/support. Hvis du har problemer med å få tak i filtre eller annet tilbehør til HomeRun, kan du ta kontakt med Philips' forbrukerstøtte i landet der du bor, eller ta en tur innom en støvsugerspesialist.

- Du kan bestille utløpsfiltre under servicenummer 4222 459 48261.
- Du kan bestille motorbeskyttelsesfiltre under servicenummer 4222 459 48281.
- Du kan bestille en ekstra rullebørste under servicenummer 4222 459 48121.
- Du kan bestille ekstra sidebørster under servicenummer 4222 459 48131.
- Når det ikke lenger er mulig å lade det oppladbare batteriet til HomeRun, kan du bestille et nytt batteri under servicenummer 4222 459 48141.

11 Miljø

- 1 Engangsbatteriene i fjernkontrollen og det oppladbare batteriet i roboten kan inneholde stoffer som kan forurense miljøet. Ikke kast oppladbare batterier og engangsbatterier som restavfall, men lever dem på en gjenvinningsstasjon for batterier. Ta alltid ut engangsbatteriene i fjernkontrollen og det oppladbare batteriet i roboten før du kaster og leverer inn HomeRun på en gjenvinningsstasjon.
- 2 Ikke kast HomeRun som restavfall når den ikke kan brukes lenger. Lever den inn til en gjenvinningsstasjon. Ved å gjøre dette bidrar du til å ta vare på miljøet.

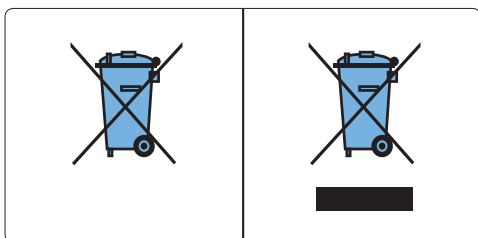

12 Garanti og service

Hvis du trenger service eller informasjon, kan du gå til webområdet til Philips på www.philips.com eller ta kontakt med Philips' forbrukerstøtte der du bor (du finner telefonnummeret i garantiheftet). HomeRun har blitt utformet og utviklet med størst mulig forsiktighet. Hvis roboten skulle trenge reparasjon, vil forbrukerstøtten der du bor hjelpe deg med å tilrettelegge for nødvendige reparasjoner på kortest mulig tid og på en mest mulig praktisk måte. De kan for eksempel ordne at en budtjeneste henter roboten og leverer den tilbake når den er reparert.

Hvis det ikke er noen kundestøtte der du bor, kan du gå til den lokale Philips-forhandleren.

13 Feilsøking

Dette avsnittet oppsummerer de vanligste problemene du kan komme borti mens du bruker HomeRun. Hvis du ikke klarer å løse problemet med informasjonen nedenfor, kan du ta kontakt med forbrukerstøtten der du bor.

Problem	Årsak	Løsning
Rengjøringsytelsen er redusert.	Støvbeholderen er full.	Tøm støvbeholderen (se avsnittet Rengjøring og vedlikehold).
	Rullebørsten er skitten.	Rengjør rullebørsten (se avsnittet Rengjøring og vedlikehold).
	Gitterfilteret, utløpsfilteret eller motorbeskyttelsesfilteret er skittent.	Rengjør det skitne filteret eller de skitne filterene (se avsnittet Rengjøring og vedlikehold).
Roboten stopper plutselig å rengjøre.	Ringene på den ene siden av rullebørsten mangler.	Ta kontakt med Philips' forbrukerstøtte for å få en ny ring.
	Du har valgt SPOT-modusen for rengjøring.	I denne modusen stopper roboten når den er ferdig med å rengjøre det angitte området. Hvis du vil rengjøre resten av rommet, velger du AUTO-modusen for rengjøring, og trykker på start/pause-knappen.
Robotens slår seg av når jeg trykker på POWER-knappen for å slå den på.	En feilkode vises i displayet.	Ta en titt på tabellen med feilkoder i avsnittet Feilkoder for å identifisere og løse problemet.
	Det oppladbare batteriet er nesten utladet.	Lad roboten manuelt på basestasjonen eller ved å koble den direkte til strømnettet (se avsnittet Før bruk).
Robotens svarer ikke.	Du har glemt å sette av/på-knappen til ON.	Sett av/på-knappen til ON, og trykk deretter på POWER-knappen på roboten.
	Det oppladbare batteriet er utladet.	Lad roboten manuelt på basestasjonen eller ved å koble den direkte til strømnettet (se avsnittet Før bruk).
Robotens svarer ikke.	Du har ikke satt det oppladbare batteriet riktig inn i roboten.	Ta ut det oppladbare batteriet, og sett det inn på nytt.
	Engangsbatteriene i fjernkontrollen er utladet.	Skift ut batteriene med batterier av samme type.
Robotens svarer ikke.	Generatoren for infrarødt signal og/eller emitteren for infrarødt signal er tildekket eller skitten/skitne.	Kontroller at ingenting dekker til generatoren og emitteren for infrarødt signal. Når generatoren og emitteren for infrarødt signal er skitne, rengjør du dem med en myk og ren klut.

Problem	Årsak	Løsning
	Fjernkontrollen er for nær basestasjonen.	Gå lenger bort, og betjen fjernkontrollen på nytt mens du peker den mot basestasjonen.
Roboten lader ikke.	Basestasjonen eller roboten er ikke riktig koblet til strømmettet.	Kontroller at du setter den lille kontakten riktig inn i kontakten på basestasjonen eller roboten. Kontroller også at du setter den lille kontakten på ledningen riktig inn i adapteren, og at du setter støpselet riktig inn i stikkkontakten.
Roboten går ikke tilbake til basestasjonen etter rengjøringen.	Du begynte å rengjøre i AUTO-modusen for rengjøring fra et annet sted i rommet enn basestasjonen.	Hvis du starter roboten fra et annet sted i rommet, går den tilbake til stedet der den begynte å rengjøre.
	Basestasjonen eller roboten er ikke riktig koblet til strømmettet.	Kontroller at du setter den lille kontakten riktig inn i kontakten på basestasjonen eller roboten. Kontroller også at du setter den lille kontakten på ledningen riktig inn i adapteren, og at du setter støpselet riktig inn i stikkkontakten.
	Generatoren eller emitteren for infrarødt signal eller én eller flere av sensorene på roboten er tildekket.	Fjern gjenstanden som dekker til generatoren eller emitteren for infrarødt signal, eller gjenstanden som dekker til én eller flere av sensorene på roboten.
	Basestasjonen befinner seg bak en vegg eller en annen hindring som blokkerer signalet.	Sett basestasjonen et annet sted. Kontroller at det ikke er noen hindringer innen 0,5 m på begge sider av basestasjonen.
	Du har rengjort et lite område i SPOT-modusen for rengjøring.	Når roboten har rengjort området, stopper den automatisk. Du kan trykke på BASE-knappen på fjernkontrollen for å få roboten til å gå tilbake til basestasjonen, eller du kan trykke på MODE-knappen for å bytte til AUTO-modusen for rengjøring. I AUTO-modusen for rengjøring går roboten automatisk tilbake til basestasjonen.
Roboten rister.	Ringene mangler fra rullebørsten.	Hvis du har mistet ringene, tar du kontakt med Philips' forbrukerstøtte.
Roboten beveger seg ikke.	Én av eller begge ringene som er festet til fronthjulet, mangler.	Hvis du har mistet én av eller begge ringene, tar du kontakt med Philips' forbrukerstøtte.

14 Feilkoder

Feilkode	Årsak	Løsning
E0	Det oppladbare batteriet er utladet	Lad roboten.
E1	Hjulet er løftet	Roboten sitter fast på en dørstokk eller en annen høydeforskjell. Flytt den til et flatt område.
E2	Feil ved registrering av gulv	Flytt roboten til et flatt område.
E3	Feil ved støvbeholder	Støvbeholderen er ikke satt ordentlig inn. Sett støvbeholderen ordentlig på plass. Skyv støvbeholderen slik at den låses på plass med et klikk (se trinn 6 til 8 under Tømme støvbeholderen i avsnittet Rengjøring og vedlikehold).
E4	Overbelastning av hjulmotoren	Kontroller om det er noe skitt (hår, lo, osv.) festet til hjulene. Fjern skitten (se avsnittet Rengjøring og vedlikehold).
E5	Overbelastning av børstemotoren	Kontroller om det er noe skitt (hår, lo, osv.) festet til rullebørsten eller sidebørstene. Fjern skitten (se avsnittet Rengjøring og vedlikehold).
E6	Overbelastning av robotmotoren	Rengjør filtrene og tøm støvbeholderen (se avsnittet Rengjøring og vedlikehold).
E7	Intern systemfeil	Sett av/på-knappen til OFF, og sett den deretter til ON på nytt.
E8	Fronthjulet glipper eller beveger seg ikke	Kontroller om roboten kan bevege seg fritt fremover og om det er noen gjenstander som blokkerer den. Kontroller om fronthjulet svinger fritt ved å snu roboten opp ned og bevege på hjulet med hånden din. Hvis hjulet sitter fast, kan det hende at hjulet er skittent. Rengjør fronthjulet (se avsnittet Rengjøring og vedlikehold).
		Kontroller at ringene på begge sider av fronthjulet er til stede. Hvis én av eller begge ringene mangler, tar du kontakt med Philips' forbrukerstøtte.

Innehållsförteckning

1	Viktigt	230	7	Rengöring och underhåll	248
2	Din HomeRun	232	7.1	Tömma dammbehållaren	248
2.1	Introduktion	232	7.2	Rengöra mesh-filtret	249
2.2	Vad finns i förpackningen	232	7.3	Rengöra och byta utblåsfiltret	250
2.3	Översikt	233	7.4	Rengöra motorskyddsfiltret	251
3	Så här fungerar HomeRun	235	7.5	Rengöra rullborsten	251
3.1	Så här navigerar HomeRun	235	7.6	Rengöra sensorerna	253
3.2	Så här undviker HomeRun trappor och föremål som utgör hinder	236	7.7	Rengöra framhjulet	253
3.3	Så här dammsuger HomeRun	236	7.8	Rengöra sidoborstarna	254
3.4	Så här får du de bästa resultaten	237	7.9	Rengöra roboten	254
4	Före första användningen	238	7.10	Rengöra basstationen	255
4.1	Sätta i det laddningsbara batteriet	238	8	Förvaring	255
4.2	Montera sidoborstarna	238	9	Programvaruuppdateringar	256
4.3	Ta bort den genomskinliga plastfilmen	238	10	Beställa tillbehör och filter	256
4.4	Sätta i batterier i fjärrkontrollen	239	11	Miljön	257
5	Förberedelser inför användning	240	12	Garanti och service	257
5.1	Slå på HomeRun	240	13	Felsökning	258
5.2	Installera basstationen	240	14	Felkoder	260
5.3	Laddning	241			
5.4	Ställa in klocktiden	242			
6	Använda HomeRun	243			
6.1	Slå på och av roboten	243			
6.2	Driftslägen	244			
6.3	Timer	246			
6.4	Manuell drift	247			
6.5	Funktionen BASE	247			
6.6	Funktionen TURBO	247			

1 Viktigt

Läs den här användarhandboken noga innan du använder roboten, och spara den för framtida bruk. Läs all varnings- och säkerhetsinformation nedan innan du använder roboten.

1.0.1 Fara

- Sänk inte ned roboten, basstationen eller adaptern i vatten eller i någon annan vätska.
- Använd inte roboten på våta golv eller på platser där den oavsiktligt kan komma i kontakt med eller sänkas ned i vatten.
- Sug aldrig upp brandfarligt material, och sug inte upp aska förrän den är kall.
- Använd inte roboten i fuktiga omgivningar som badrum.
- Använd inte roboten i riskområden, till exempel i närheten av eldstäder, duschar eller pooler.
- Undvik att skada, böja eller vrida nätsladden eller lägga tunga föremål på den. Nätsladden skadas och kan då orsaka eldsvåda eller elektriska stötar.

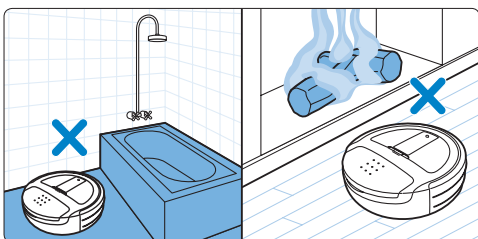
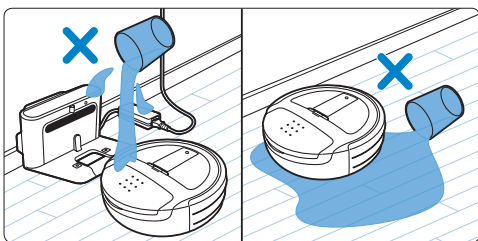

1.0.2 Varning

- Kontrollera att den nätspänning som anges på adaptern motsvarar den lokala nätspänningen innan du ansluter den.
- Använd inte roboten om adaptern, nätsladden eller själva roboten är skadad eller om roboten inte är komplett.
- För att undvika olyckor ska en skadad nätsladd eller adapter alltid bytas ut av Philips, av serviceombud som auktoriserats av Philips eller av annan behörig person.
- Försök aldrig laga roboten själv.
- Den här roboten är endast avsedd för hemmabruk.
- Den här roboten är endast avsedd för dammsugning av golv.
- Roboten är inte avsedd för användning av personer (inklusive barn) med olika funktionshinder, eller av personer utan kunskap om hur apparaten används, om de inte övervakas eller får instruktioner om användning av roboten av en person som är ansvarig för deras säkerhet.
- Se till att roboten är utom räckhåll för barn.
- Håll barn och sällskapsdjur borta från roboten. Låt inte barn eller sällskapsdjur sitta eller stå på roboten.
- Håll hår, kroppsdelar och löst sittande kläder borta från rullborsten och robotens andra rörliga delar.
- Ta bort alla ömtåliga och lätta objekt från golvet och se till att roboten inte trasslar in sig i persienn- eller gardinsnören.
- Låt inte roboten köra över andra apparaters nätsladdar eller andra kablar eftersom det kan orsaka risk för skador.
- Stäng av roboten om en farlig situation uppstår, om den inte fungerar som den ska eller om den luktar konstigt.

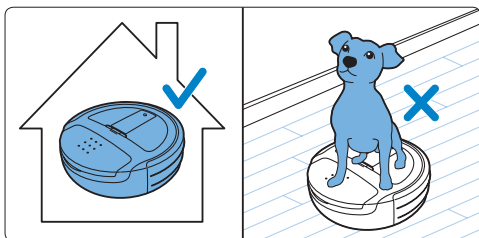

- Roboten navigerar med hjälp av ljus, så du bör inte använda den i ett mörkt rum.
- Roboten kan användas på mattor med lugglängd på upp till 20 mm. Roboten kan dock förflytta sig långsammare på mattor än på hårda golv.

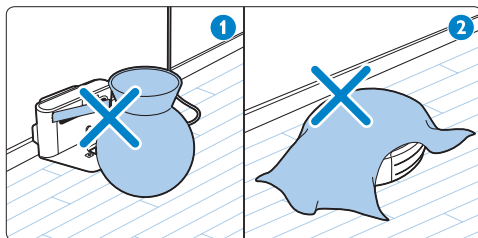
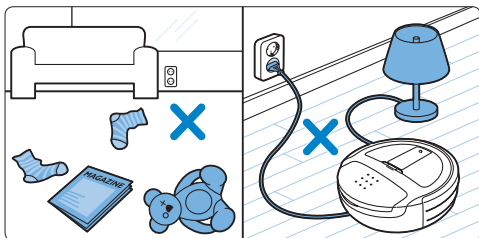

1.0.3 Varning!

- När du dammsuger upp finkornig sand, lime, betongdamm och liknande substanser täpps porerna i filtren igen. Som en följd kan felkod E6 visas på skärmen (se kapitlet Felkoder).
- Använd aldrig roboten utan filtren. Det kan skada motorn och förkorta robotens livslängd.
- Ladda endast roboten med medföljande nätsladd, adapter och basstation.
- Blockera inte basstationens infraröda signalgenerator och infraröda signalsändare med dekaler eller genom att placera något framför dem. Om du gör det kan inte basstationen och roboten kommunicera med varandra.
- Täck inte över robotens kamera eller sensorer eftersom den då inte kan navigera eller kommunicera med basstationen.
- Stäng alltid av roboten genom att slå av strömbrytaren innan du transporterar eller ställer undan den.
- Ta ut det laddningsbara batteriet ur roboten om du inte tänker använda den på ett tag.

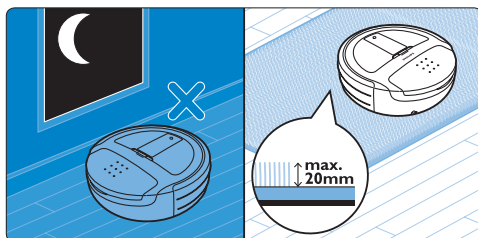

1.0.4 Elektromagnetiska fält (EMF)

Den här roboten uppfyller alla standarder för elektromagnetiska fält (EMF). Om roboten hanteras på rätt sätt och enligt instruktionerna i den här användarhandboken är den säker att använda enligt de vetenskapliga belägg som finns i dagsläget.

2 Din HomeRun

2.1 Introduktion

Grattis till köpet av en HomeRun robotdammsugare – ett nytt och enkelt sätt att hålla dina golv rena varje dag. Rena golv är viktigt, men dammsugning är ett hårt arbete som tar tid. HomeRun gör jobbet åt dig varje dag. Den navigerar runt ditt hem och rengör golven, till och med när du inte är där. Registrera din HomeRun på www.philips.com/homerun för att få alla fördelarna av den support Philips erbjuder. På webbplatsen kan du även få nyheter om och programvaruuppdateringar för din HomeRun.

2.2 Vad finns i förpackningen

- 1 Basstation
- 2 Robot
- 3 Laddningsbart batteri
- 4 Nätsladd
- 5 Adapter
- 6 Användarhandbok
- 7 Snabbstarthandbok
- 8 Fjärrkontroll
- 9 Extra utblåsfilter
- 10 Batterier
- 11 Sidoborstar

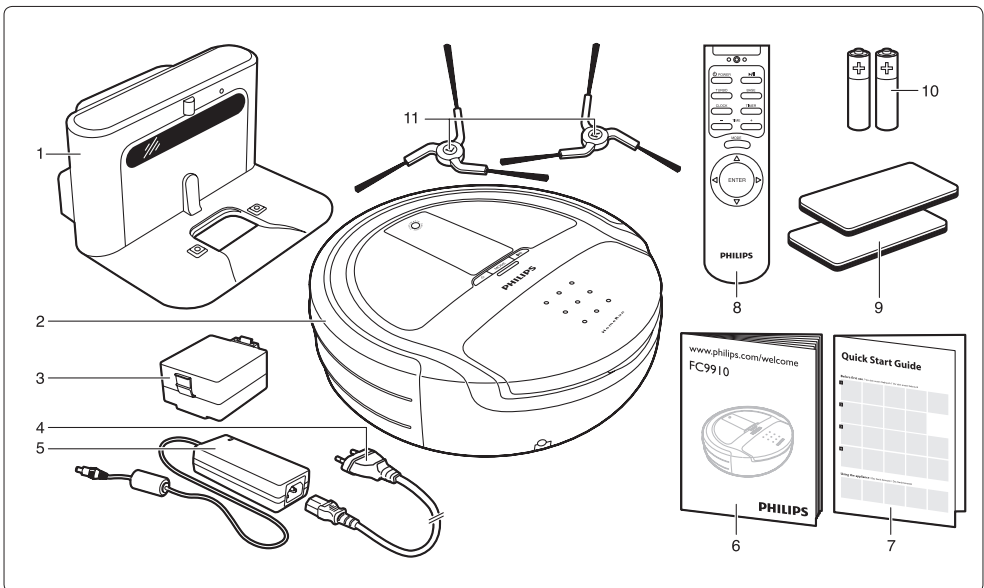

2.3 Översikt

2.3.1 Ovanifrån

- 1 Kamera
- 2 USB-port
- 3 Motorskyddsfilter
- 4 Rengöringsverktyg
- 5 Kåpa för dammbehållaren
- 6 Klistermärke med felkoder
- 7 Anslutning för liten kontakt
- 8 Skydd
- 9 Hindersensor

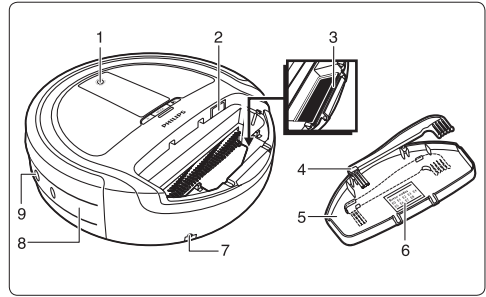

2.3.2 Nedre vy

- 1 Främre golvsensorer
- 2 Framhjul
- 3 Laddningsbart batteri
- 4 Sidoborstar
- 5 Rullborste
- 6 Rullborsthållare
- 7 Sidogolvsensorer
- 8 Strömbrytare
- 9 Laddningsterminaler

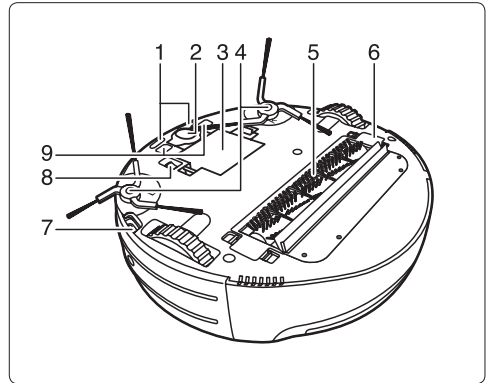

2.3.3 Teckenfönster

- 1 Indikering för AUTO-läge
- 2 Indikering för CARPET-läge
- 3 Indikering för batterinivå/laddning
- 4 Timerindikering
- 5 Felkodsindikering
- 6 POWER-knapp 
- Tryck för att slå på, avsluta dammsugning och växla till standbyläge.
- 7 Lägesknapp
- Tryck för att växla mellan driftslägen.
- 8 Strömlampa
- 9 Start-/pausknapp
- Tryck för att starta eller pausa dammsugningen.
- 10 TURBO-indikering
- 11 Start-/pausindikering
- 12 Klocka/dammsugningstid
- 13 Indikering för CLIMB-läge
- 14 Indikering för SPOT-läge

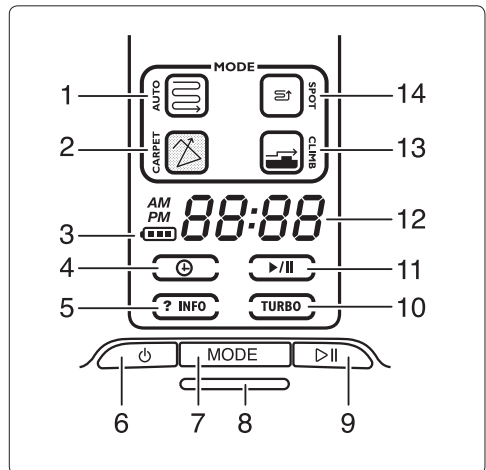

2.3.4 Fjärrkontroll

- 1 POWER-knapp 
 - Tryck för att slå på, avsluta dammsugning och växla till standbyläge.
- 2 TURBO-knapp
 - Tryck för att slå på eller av TURBO-funktionen.
- 3 CLOCK-knapp
 - Tryck för att ställa klockan.
- 4 knapparna - och +
 - Tryck för att ändra tiden.
- 5 ENTER-knapp
 - Tryck för att bekräfta ett val.
- 6 Riktningväljare
 - Tryck för att köra roboten i manuellt läge.
- 7 Lägesknapp
 - Tryck för att växla mellan driftslägen.
- 8 TIMER-knapp
 - Tryck för att ställa in timern.
- 9 BASE-knapp
 - Tryck för att få roboten att återvända till basstationen.
- 10 Start-/pausknapp
 - Tryck för att starta eller pausa dammsugningen.
- 11 Batterifack
- 12 Lock till batterifack

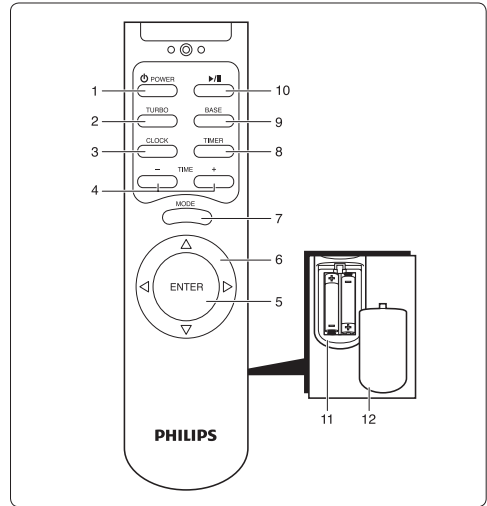

2.3.5 Dammbehållare

- 1 Dammbehållarhandtag
- 2 Filterhållare
- 3 Utblåsfiler
- 4 Mesh-filter
- 5 Spärr

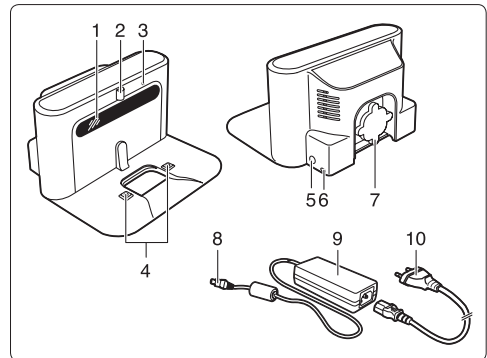

2.3.6 Basstation

- 1 Infraröd signalgenerator
- 2 Infraröd signalsändare
- 3 Laddningslampa
- 4 Laddningsterminaler
- 5 Anslutning för liten kontakt
- 6 Öppning för sladdmatning
- 7 Sladdvinda
- 8 Liten kontakt
- 9 Adapter
- 10 Nätsladd med stickkontakt

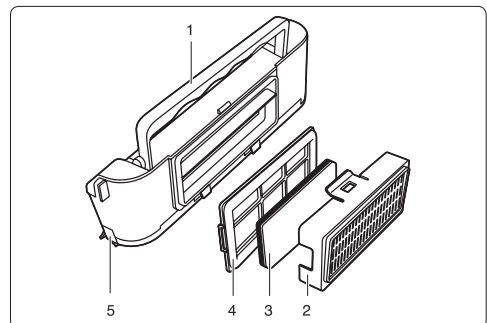

3 Så här fungerar HomeRun

3.1 Så här navigerar HomeRun

- 1 I början av och under dammsugningen fotograferar HomeRuns kamera innertaket.

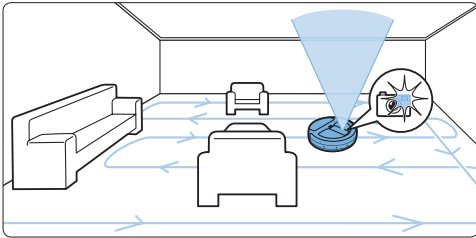

- 2 HomeRun använder också sina sensorer för att upptäcka föremål i omgivningen.

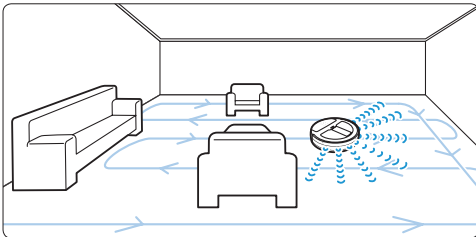

- 3 Roboten använder sedan fotona och informationen från sensorerna för att skapa en karta av rummet och fastställa var i rummet den befinner sig.

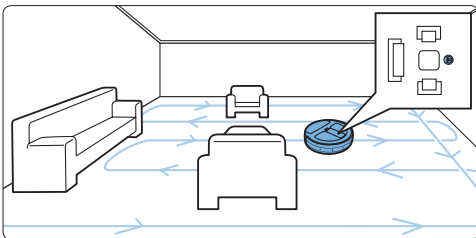

- 4 Med kartan navigerar HomeRun och avgör vilken väg som är den effektivaste för att rengöra golvet.

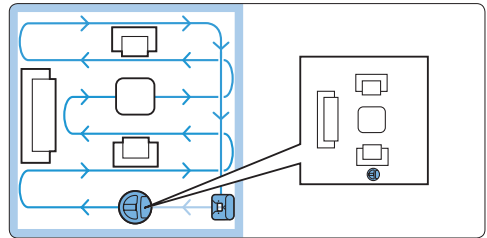

- 5 HomeRun gör en ny karta vid varje dammsugning. Därför kan den alltid navigera rätt, även om du har möblerat om i rummet.
- 6 Du behöver inte oroa dig om HomeRun verkar missa ett visst område vid dammsugning. Roboten kommer att använda kartan och återvända till området senare.

⚠ Obs!

Du kan inte använda HomeRun i mörker eftersom den navigerar med hjälp av kameran, vilket kräver ljus.

⚠ Varning!

Flytta inte HomeRun när den dammsuger. Om du gör det vet inte roboten var den befinner sig och hoppar över områden.

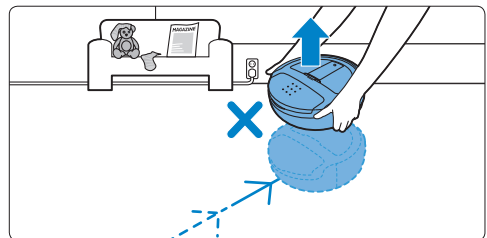

3.2 Så här undviker HomeRun trappor och föremål som utgör hinder

HomeRun har mer än 20 sensorer som hjälper den att navigera i rummet.

- 1 Med hjälp av sensorerna i stötfångaren kan HomeRun undvika väggar och föremål som bord eller blomkrukor som står på golvet.

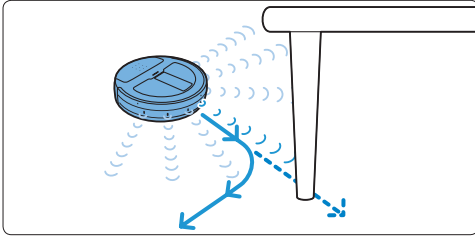

- 2 HomeRuns nedre sensorer känner av höjdskillnader och förhindrar att roboten faller nedför trappor.

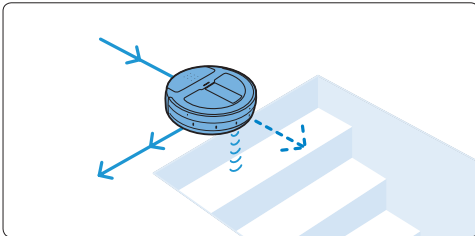

3.3 Så här dammsuger HomeRun

HomeRun dammsuger effektivt med hjälp av ett rengöringssystem i tre steg.

- 1 HomeRuns sidborstar gör att roboten kommer åt i hörn och längs med väggar och möbler.

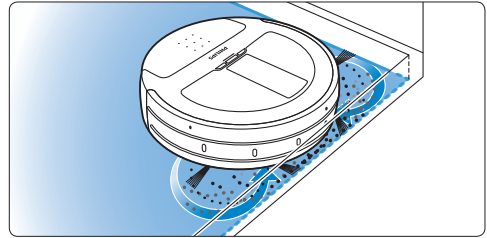

- 2 Med rullborsten lossas dammet från golvet, och dess rotation transporterar dammet mot dammbehållaren.

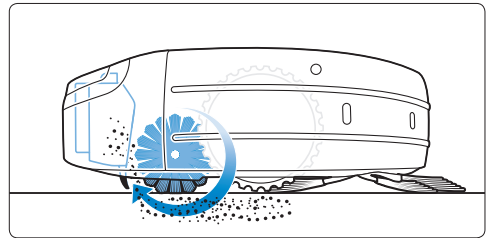

- 3 Sugeffekten som genereras av motorn gör att alla smutspartiklar sugs in i dammbehållaren.

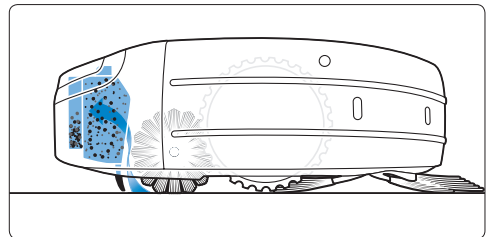

3.4 Så här får du de bästa resultaten

- Använd HomeRun minst tre gånger i veckan.

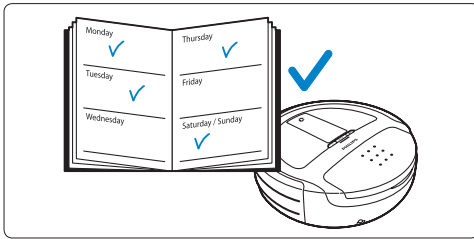

- Ta bort lösa föremål som leksaker, tidningar och skor innan du påbörjar dammsugning. Flytta andra apparaters nätsladdar ur vägen.

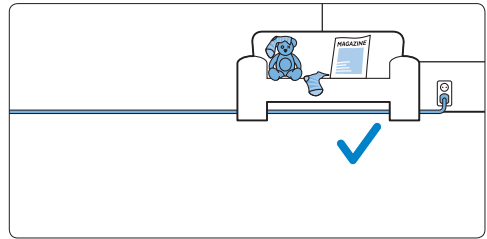

- Töm dammbehållaren efter varje användning.

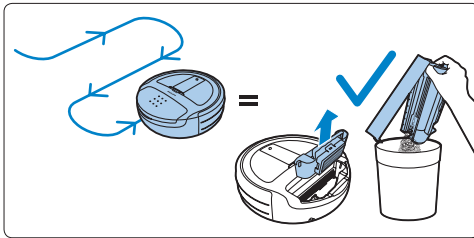

- När du använder HomeRun för dammsugning av mattor med fransar bör du vika fransarna under mattan för att förhindra att roboten fastnar och att mattan skadas.

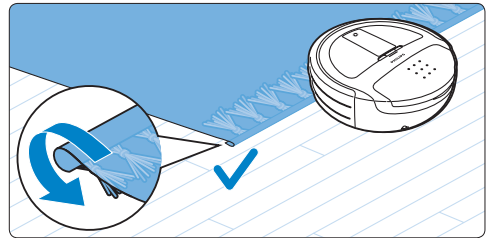

- Begränsa området du vill att HomeRun ska dammsuga genom att stänga dörrarna till angränsande rum.

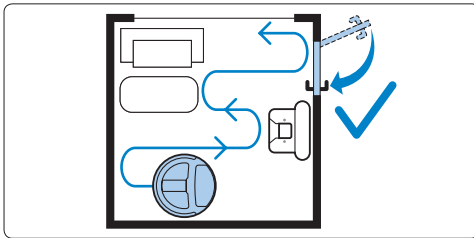

4 Före första användningen

4.1 Sätta i det laddningsbara batteriet

Innan användning måste du sätta i det laddningsbara batteriet.

- 1 Placera roboten upp och ned på en mjuk, plan yta.
- 2 Ta bort den skyddande kartongplattan på robotens undersida.

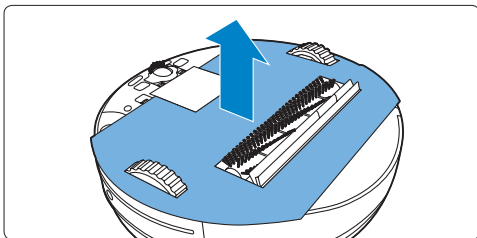

- 3 Passa in spärrarna på det laddningsbara batteriets sidor med fördjupningarna i sidan av batterifacket och sätt i det laddningsbara batteriet. Tryck tills det hamnar på plats (ett klickljud hörs).

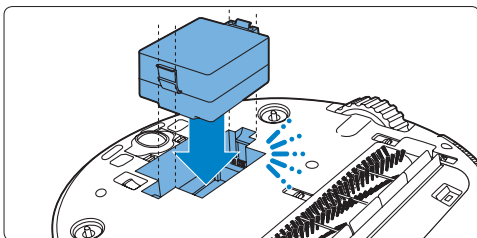

⚠ Obs!

Innan du använder roboten kan du behöva ladda batteriet, trots att det delvis laddats på fabriken.

4.2 Montera sidoborstarna

- 1 Packa upp sidoborstarna. Det finns en borste för den vänstra sidan av roboten (markerad L) och en för den högra sidan (markerad R).
- 2 Passa in det halvrunda monteringsstiftet på robotens undersida med hålen på sidoborstens mitt och tryck fast sidoborsten.

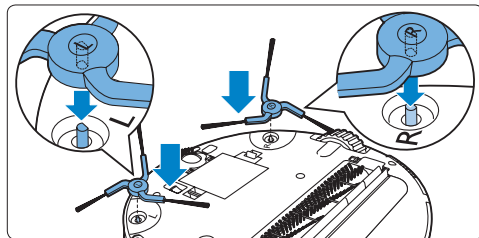

4.3 Ta bort den genomskinliga plastfilmen

- 1 Vänd roboten upp och ned och ta bort den genomskinliga plastfilmen från teckenfönstret (1). Ta sedan bort plastfilmen från basstationens infraröda signalgenerator (2).

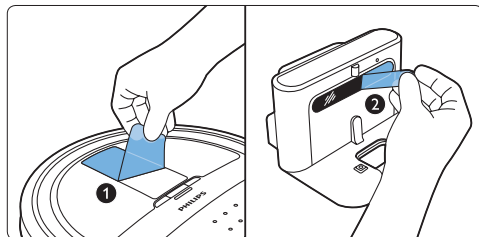

4.4 Sätta i batterier i fjärrkontrollen

Två icke-laddningsbara batterier (AAA 1,5V alkaliska) till fjärrkontrollen medföljer HomeRun. Sätt in batterierna i batterifacket innan du använder roboten. När batterierna är slut ersätter du dem med batterier av samma typ.

- 1 Ta bort batterifackets lock (1) och sätt in batterierna i batterifacket (2).

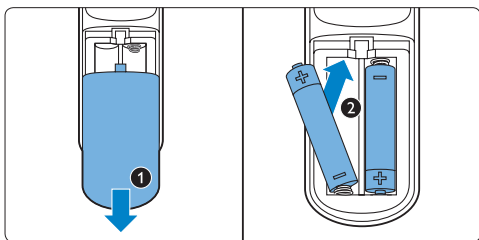

- 2 Sätt tillbaka locket.

⚠ Obs!

Kontrollera att batteriets poler (+ och -) är placerade åt rätt håll.

5 Förberedelser inför användning

5.1 Slå på HomeRun

- 1 Vänd roboten upp och ned och ställ strömbrytaren på dess undersida på ON (1). Tryck sedan på POWER-knappen (2).

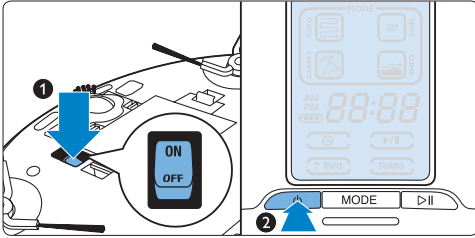

- 2 Upstart för HomeRun tar ungefär 1 minut. Indikering för upstart visas i teckenfönstret (1). HomeRun går sedan in i driftsläge och strömlampan (2) tänds i teckenfönstret.

⚠ Obs!

Om roboten inte används inom fem minuter efter upstart växlar den automatiskt till standbyläge för att spara energi.

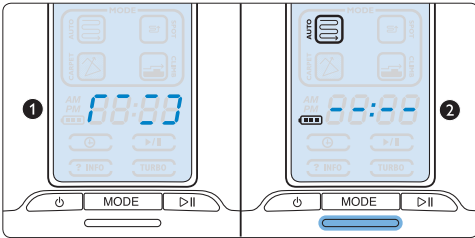

5.2 Installera basstationen

- 1 Sätt in adaptorns lilla stickkontakt i basstationens uttag (1). Anslut nätsladden till adaptorn (2) och sätt i nätkontakten i vägguttaget (3). Laddningslampan på basstationen lyser rött.

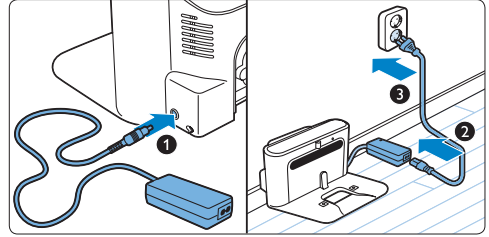

- 2 Placera basstationen vid en vägg på ett vågrätt, plant golv. Se även till att inga föremål eller nivåskillnader finns inom 0,5 m till vänster och 1,5 m framför basstationen.

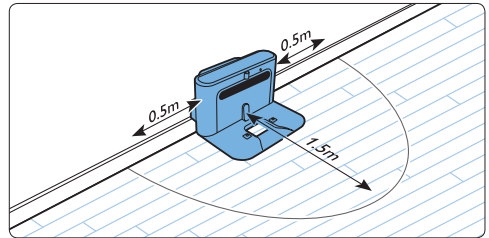

⚠ Obs!

För att förhindra att roboten trasslar in sig i sladden kan du linda den runt sladdvindan (1) och föra den genom en av sladdmatningsöppningarna om vägguttaget är på andra sidan av basstationen (2).

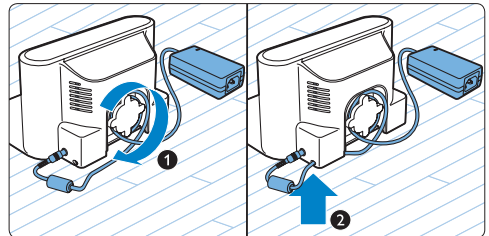

5.3 Laddning

Du kan ladda HomeRun på två olika sätt:

- manuellt eller automatiskt via basstationen under användning;
- genom att ansluta roboten direkt till elnätet.

⚠ Obs!

När HomeRun är fulladdad kan den dammsuga trådlöst i upp till 100 minuter. När det laddningsbara batteriet är urladdat tar det upp till tre timmar att ladda HomeRun.

5.3.1 Laddning: manuellt via basstationen

- 1 När du vill ladda HomeRun, till exempel innan du använder den första gången eller när det laddningsbara batteriet är urladdat efter att roboten inte använts på länge, placerar du den på den nätanslutna basstationen (1). Laddningslampan på basstationen börjar blinka grönt när roboten placeras korrekt på basstationen (2).

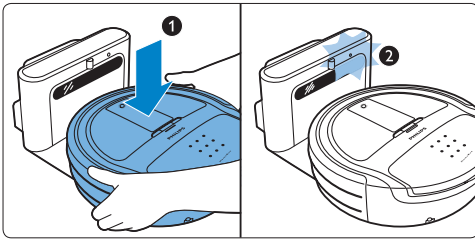

⚠ Obs!

Se till att laddningsterminalerna på robotens undersida har kontakt med basstationens laddningsterminaler.

- 2 När det laddningsbara batteriet är fulladdat lyser basstationens laddningslampa med ett fast grönt sken.

5.3.2 Laddning: automatiskt under användning

- 1 HomeRun återvänder automatiskt till basstationen för laddning när dammsugningen är klar eller när endast 15 % av batteritiden återstår. När roboten återvänder till basstationen visas texten BASE i teckenfönstret.
- 2 När roboten placeras korrekt på basstationen börjar laddningslampan på basstationen blinka grönt (1) och indikatorn för batterinivå/laddning blinkar i teckenfönstret (2).

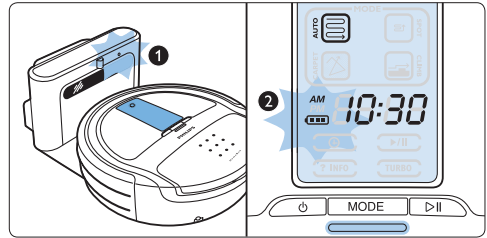

- 3 När det laddningsbara batteriet är fulladdat tänds indikatorn för batterinivå/laddning i teckenfönstret och basstationens laddningslampa lyser med ett fast, grönt sken.

⚠ Obs!

Roboten återvänder bara till basstationen automatiskt om dammsugningen påbörjades från basstationen.

⚠ Obs!

Om batterinivån behöver laddas under pågående dammsugning i AUTO- eller CLIMB-läget och inte ännu är klar återgår den till basstationen för laddning. När batteriet är fulladdat igen fortsätter roboten dammsugningen där den slutade. När roboten laddas blinkar indikatorn för driftsläget i teckenfönstret för att visa att dammsugningen inte är klar.

5.3.3 Ladda genom att ansluta roboten till elnätet

- 1 Sätt in adaptorns lilla stickkontakt i det avsedda uttaget i roboten (1). Anslut nätsladden till adaptern och sätt i nätkontakten i vägguttaget (2).

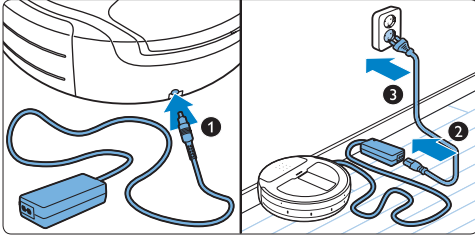

- 2 När roboten är ansluten till elnätet på korrekt sätt blinkar indikatorn för batterinivå/laddning i teckenfönstret.
- 3 När batteriet är fulladdat lyser indikatorn för batterinivå/laddning med ett fast sken.

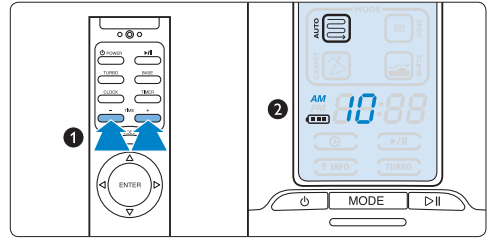

- 3 Bekräfta genom att trycka på ENTER (1) på fjärrkontrollen. Indikatorn för minuter visas i teckenfönstret (2).

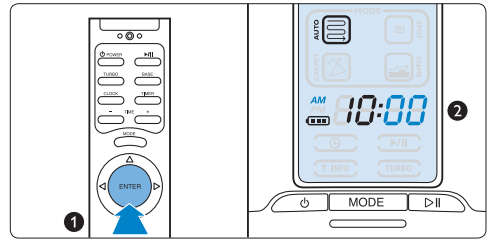

5.4 Ställa in klocktiden

Du ställer klockan med hjälp av fjärrkontrollen. HomeRun har 12-timmars tidsformat. När AM avser tiden mellan midnatt och kl. 12 på dagen. PM avser tiden mellan kl. 12 på dagen och midnatt. Det aktuella tidsintervallet visas i teckenfönstret.

- 1 Tryck på fjärrkontrollens CLOCK-knapp (1). Indikatorn för timmar börjar blinka (2).

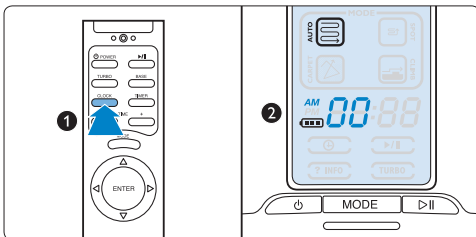

- 2 Ställ in tiden med hjälp av fjärrkontrollens knappar för + och - (1) på fjärrkontrollen. Timmen du angav visas i teckenfönstret (2).

- 4 Ställ in tiden med hjälp av fjärrkontrollens knappar för + och - (1) på fjärrkontrollen. Minuterna du angav visas i teckenfönstret (2).

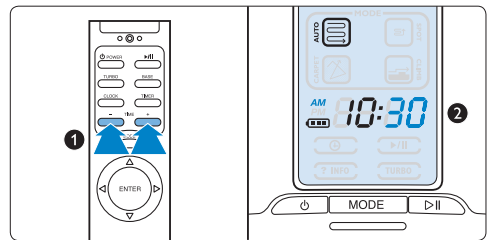

- 5 Bekräfta genom att trycka på ENTER (1) på fjärrkontrollen. Tiden du angav visas i teckenfönstret (2).

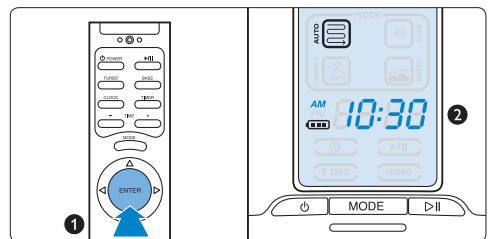

6 Använda HomeRun

6.1 Slå på och av roboten

- 1 Tryck på POWER-knappen. Robotens teckenfönster tänds.

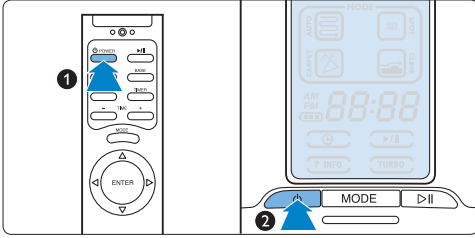

- 2 Tryck på knappen start/paus för att börja dammsuga.

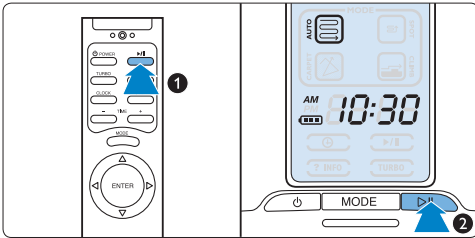

- 3 Indikatorn för start/paus blinkar i teckenfönstret, tiden för dammsugningen börjar räknas från 0 (1) och HomeRun börjar dammsuga (2).

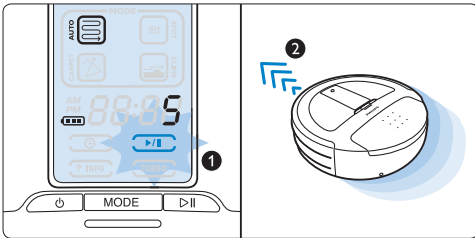

- 4 Om du vill pausa dammsugningen trycker du på start/paus. Indikatorn för start/paus börjar lysa med ett fast sken. Tryck på start/paus igen när du vill fortsätta dammsugningen.

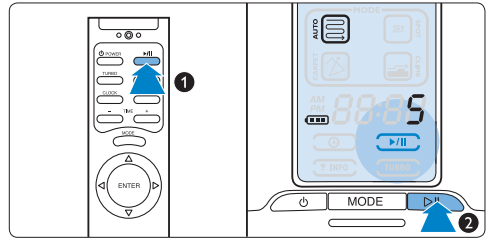

- 5 Avsluta dammsugningen genom att trycka på POWER. Roboten stannar men är kvar i driftsläge. Tryck på POWER igen om du vill försätta roboten i standbyläge. Teckenfönstret släcks.

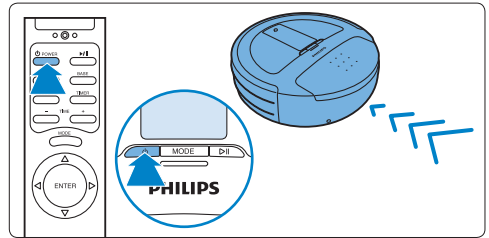

6.2 Driftslägen

HomeRun har fyra driftslägen. Varje läge är avsett för en specifik situation.

- 1 Tryck på MODE-knappen om du vill ändra driftsläge.

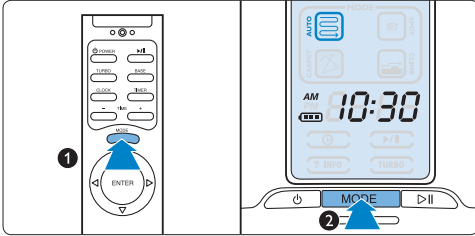

- 2 Indikatorn för det valda driftsläget tänds i teckenfönstret.
- 3 Starta dammsugningen genom att trycka på start/paus.

6.2.1 Driftsläget AUTO

- Driftsläget AUTO är standardläge. Det passar under de flesta förhållanden.

* Tips:

Vi rekommenderar alltid att du påbörja dammsugningen i AUTO-läget innan du provar de andra lägena.

- I AUTO-läget dammsuger HomeRun dina golv i parallella linjer för att uppnå så effektiv dammsugning som möjligt.

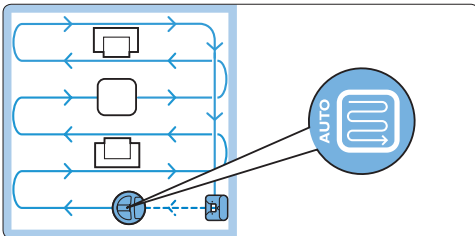

- När dammsugningen är klar visas texten BASE i teckenfönstret och HomeRun återgår till basstationen.

- Om batterinivån behöver laddas under pågående dammsugning återgår den till basstationen för laddning. Efter laddning fortsätter roboten att dammsuga där den slutade.
- I driftsläget AUTO är HomeRun programmerad att undvika att klättra upp på föremål som är högre än 10 mm, till exempel trösklar och mattor. Använd CLIMB-läget om området som ska dammsugas har trösklar eller mattor som är högre än 10 mm.
- Tjocka heltäckningsmattor kan vara svåra för roboten att dammsuga i AUTO-läget. Om roboten inte rör sig obehindrat i det här läget kan du istället använda CARPET-läget.

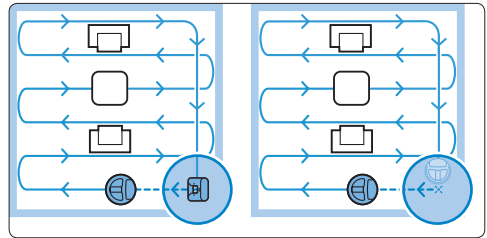

⚠ Obs!

Roboten återvänder bara till basstationen om dammsugningen påbörjades därifrån. Om den inte gjorde det återgår roboten till utgångspunkten för dammsugningen när den är klar eller när batterinivån är låg.

6.2.2 Driftsläget SPOT

- Använd SPOT-läget för dammsugning av små ytor. Slå på HomeRun när den står i mitten av området du vill dammsuga.
- HomeRun flyttar sig då i parallella, raka linjer och dammsuger en yta på 1,5 x 1,5 m.

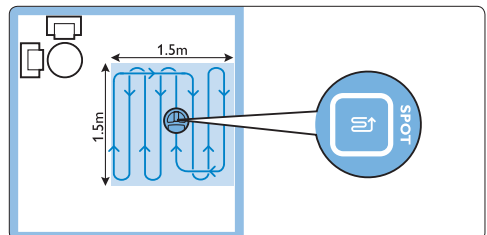

- När ytan har dammsugits visas texten bASE i teckenfönstret, och HomeRun återgår till sin utgångspunkt.

6.2.3 Driftsläget CLIMB

- Använd CLIMB-läget vid dammsugning av tjocka mattor och när det finns föremål i rummet som HomeRun inte kan ta sig upp på i AUTO-läget. I CLIMB-läget kan HomeRun ta sig upp på de flesta mattor med kort lugg (1) och ta sig förbi föremål med en höjd på upp till 15 mm (2).

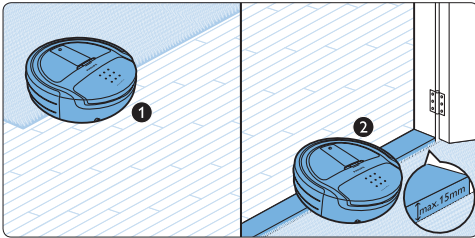

- HomeRun dammsuger dina golv i parallella linjer för att uppnå så effektivt resultat som möjligt.

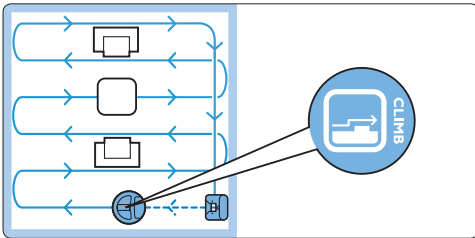

- När dammsugningen är klar visas texten bASE i teckenfönstret och HomeRun återgår till basstationen.
- Om batterinivån behöver laddas under pågående dammsugning återgår den till basstationen för laddning. Efter laddning fortsätter roboten att dammsuga där den slutade.

⚠ Obs!

Om den inte gjorde det återgår roboten till utgångspunkten för dammsugningen när den är klar eller när batterinivån är låg.

6.2.4 Driftsläget CARPET

- Använd CARPET-läget vid dammsugning av heltäckningsmattor med lugglängd på upp till 20 mm. Om du har heltäckningsmattor kan du först prova att använda AUTO-läget (se avsnittet Driftsläget AUTO ovan). Om roboten rör sig fram och tillbaka på samma plats eller inte kan hålla en rak linje bör du istället använda CARPET-läget.

⚠ Obs!

Om du använder driftsläget CARPET ofta förkortas batteriets livslängd. Använd endast CARPET-läget för heltäckningsmattor eller om AUTO-läget inte räcker till.

- I CARPET-läget dammsuger HomeRun i ett mönster av både raka och korsande linjer.

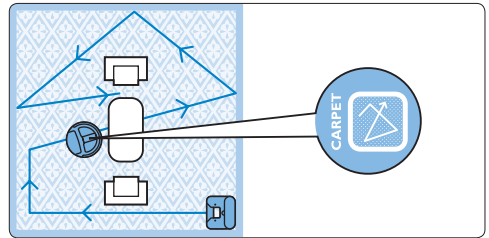

- HomeRun TURBO-funktion är aktiverad som standard, vilket ger en mer kraftfull dammsugning.
- När dammsugningen är klar visas texten bASE i teckenfönstret och HomeRun återgår till basstationen.

⚠ Obs!

Om du låter HomeRun dammsuga utan basstationen slutar den dammsuga när den är klar eller när batterinivån är låg.

6.3 Timer

6.3.1 Ställa in timern

Med hjälp av timerfunktionen kan du låta HomeRun dammsuga på en bestämd tid varje dag.

- 1 Tryck på lägesknappen för att välja rengöringsläget som roboten måste använda när den rengör med timerfunktion.
- 2 Tryck på knappen TIMER (1) på fjärrkontrollen. Indikatorerna för timer och för timmar börjar blinka (2).

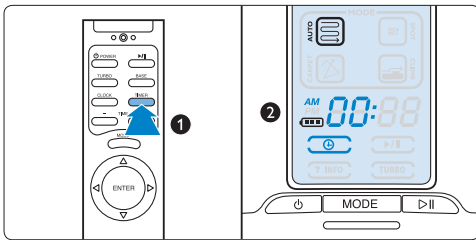

- 3 Med hjälp av knapparna + och - ställer du in vilken timme du vill att dammsugningen ska påbörjas (1). Timmen du angav visas i teckenfönstret (2).

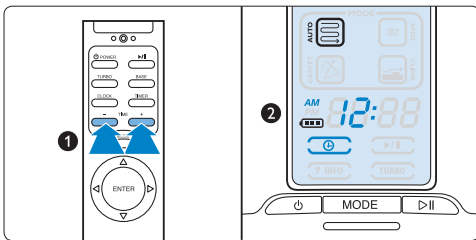

- 4 Bekräfta genom att trycka på ENTER (1). Timmen du angav lyser med ett fast sken i teckenfönstret (2).

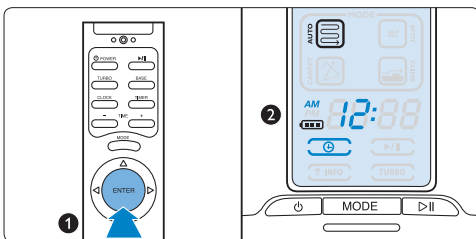

- 5 Använd knapparna + och - för att ställa in minuterna (1). Minuterna du angav visas i teckenfönstret (2).

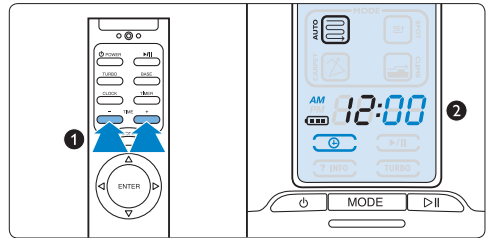

- 6 Bekräfta genom att trycka på ENTER (1). Indikatorn för timern lyser med ett fast sken i teckenfönstret och klockan visas (2). HomeRun påbörjar dammsugning i AUTO-läget på den angivna tiden.

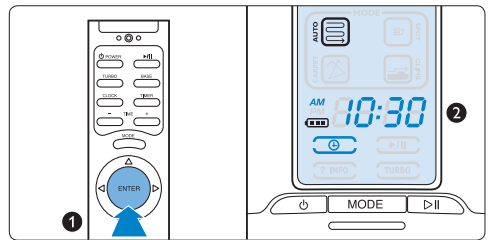

- 7 Om utgångspunkten för dammsugningen var basstationen återgår HomeRun automatiskt till basstationen för laddning när den är klar. Om dammsugningen påbörjades någon annanstans i rummet återgår roboten automatiskt dit.

⚠ Obs!

Du måste ställa klockan innan du kan använda timern.

⚠ Obs!

Timerfunktionen fungerar bara när HomeRun är i standbyläge, dvs. när strömbrytaren på undersidan är i ON-läget. Timern fungerar inte heller under pågående laddning direkt från elnätet.

6.3.2 Kontrollera, ta bort eller ändra inställd rengöringstid eller inställt rengöringsläge

- 1 Tryck på knappen TIMER på fjärrkontrollen. Inställd tid och inställt rengöringsläge visas i teckenfönstret.
- 2 För att ta bort den inställda rengöringstiden och det inställda rengöringsläget trycker du på timerknappen igen. Inställd tid och inställt rengöringsläge försvinner från skärmen. Tryck sedan på ENTER för att bekräfta.
- 3 För att ändra rengöringstiden eller -läget upprepar du stegen i avsnittet Ställa in timern.

⚠ Obs!

Tryck på ENTER om du vill stänga timerfunktionen utan att ta bort den förinställda tiden.

6.4 Manuell drift

- 1 Kör HomeRun till önskad plats genom att trycka på fjärrkontrollens riktningväljare.

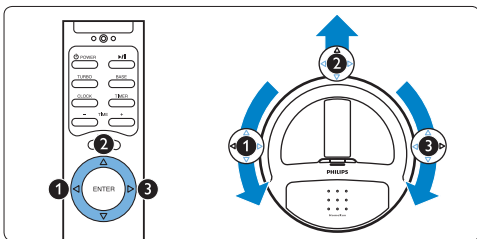

- Om du trycker på riktningväljaren när roboten är på men inte dammsuger förflyttar sig roboten i den önskade riktningen utan att dammsuga.
- Om du trycker på riktningväljaren när roboten dammsuger förflyttar den sig i den önskade riktningen medan den dammsuger.

⚠ Obs!

Det går inte att använda nedåtpilen eftersom HomeRun inte kan backa.

6.5 Funktionen BASE

- 1 Få HomeRun att återgå till basstationen genom att trycka på knappen BASE på fjärrkontrollen. Texten bASE visas i teckenfönstret och roboten förflyttar sig till basstationen och dockar sig (se kapitlet Förberedelser inför användning).

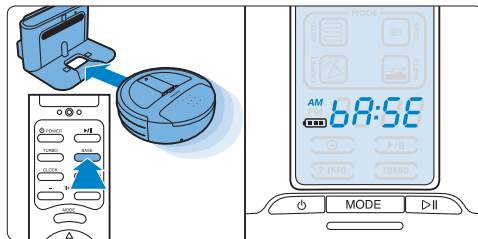

6.6 Funktionen TURBO

- 1 Få HomeRun att dammsuga mer noggrant genom att trycka på knappen TURBO (1) på fjärrkontrollen. Indikatorn för TURBO (2) visas i teckenfönstret.

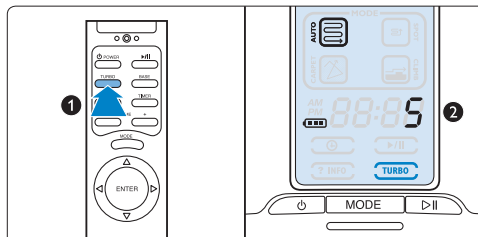

- 2 Återgå till normal noggrannhetsnivå genom att trycka på TURBO igen.

7 Rengöring och underhåll

7.1 Tömma dammbehållaren

För bästa resultat rekommenderar vi att du tömmer dammbehållaren efter varje användning.

- 1 Lyft (1) och ta bort dammbehållarens lock (2).

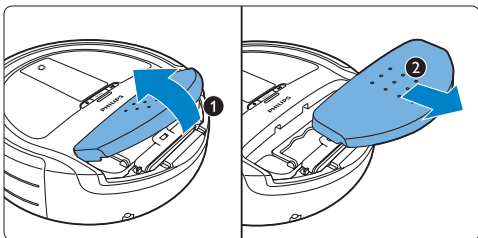

- 2 Vänd på dammbehållarens lock (1) och ta lös rengöringsverktyget från insidan av locket (2).

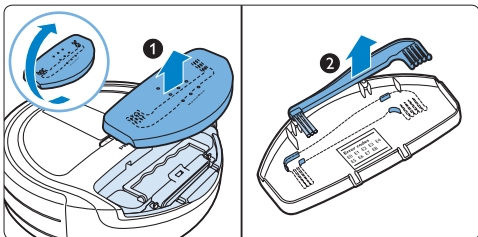

- 3 Lossa dammbehållaren genom att ta tag i handtaget och dra det uppåt (1). Lyft sedan ut dammbehållaren ur roboten (2).

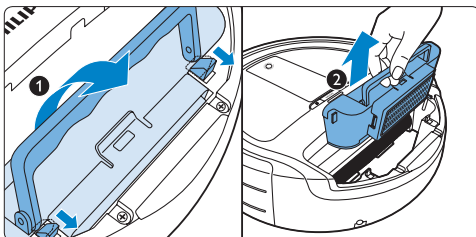

Obs!

Lyft upp dammbehållaren vertikalt ur facket så att inget damm faller ut.

- 4 Öppna behållaren genom att skjuta på spärrlåset (1) och sedan dra spärren åt sidan (2).

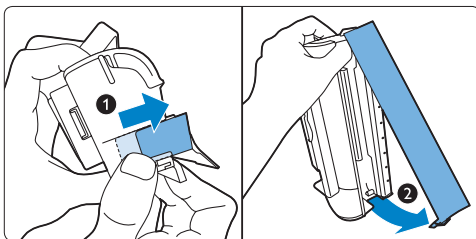

- 5 Töm dammbehållaren genom att skaka den över en soptunna (1) och/eller rengör den med borsten som sitter på rengöringsverktyget (2).

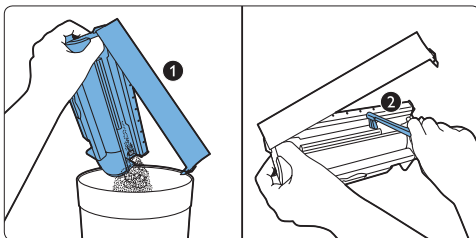

Tips:

Du kan även skölja dammbehållaren under rinnande vatten när du har tagit bort filtren. Se i så fall till att dammbehållaren är torr innan du sätter tillbaka den i roboten.

Obs!

Dammbehållaren får inte diskas i diskmaskin.

- 6 Stäng spärren (1) och lås fast den genom att trycka på låset (2).

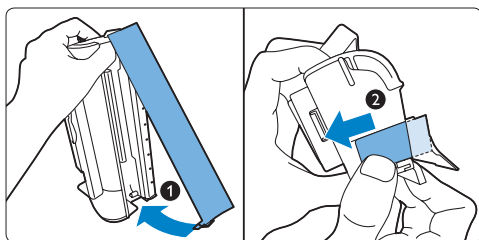

- 7 Sätt tillbaka dammbehållaren i roboten (1). Lås fast den genom att vika ned handtaget (2).

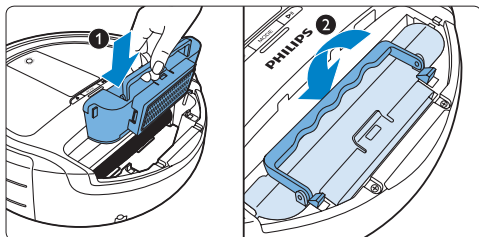

- 8 Se till att krokarna låser fast dammbehållaren ordentligt.

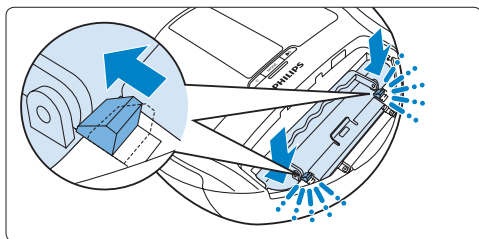

Obs!

Om krokarna inte låser fast dammbehållaren ordentligt trycker du ned dammbehållaren och handtaget igen så att de skjuts in hela vägen mot dammbehållaren (ett klickljud hörs).

- 9 Passa in de båda klackarna på dammbehållarens lock i roboten (1) och stäng locket genom att sänka ner dammbehållaren (2).

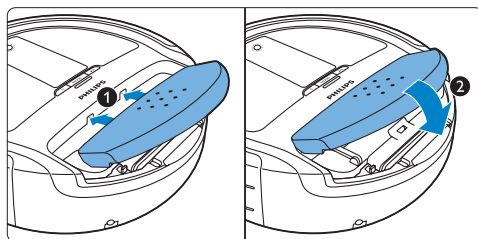

7.2 Rengöra mesh-filtret

För bästa resultat rekommenderar vi att du rengör mesh-filtret varje gång du tömmer dammbehållaren.

- 1 Följ steg ett till tre i avsnittet Tömma dammbehållaren och ta bort dammbehållarens lock, ta ut dammbehållaren och ta lös rengöringsverktyget från insidan av dammbehållarens lock.
- 2 Lossa filterhållaren från dammbehållaren genom att dra i frigöringsfliken (1). Ta ut mesh-filtret ur filterhållaren (2).

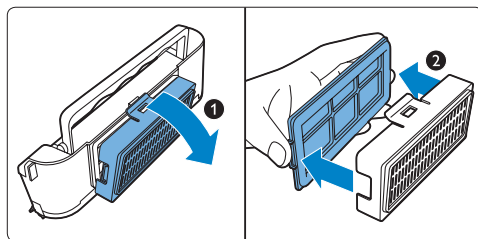

- 3** Vänd på mesh-filtret (1). Rengör filtret med borsten på rengöringsverktyget (2).

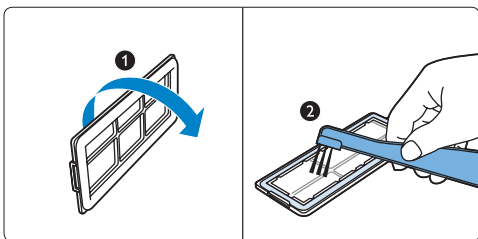

- 4** Sätt tillbaka mesh-filtret i filterhållaren med den svarta gummiförslutningen vänd bort från filterhållaren.

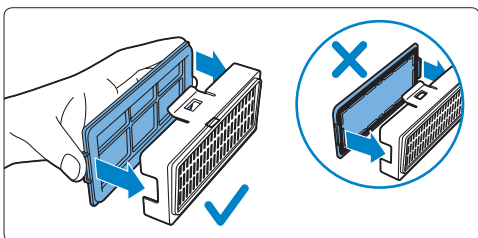

- 5** Sätt tillbaka filterhållaren på dammbehållaren (1).
6 Följ steg sju till nio i avsnittet Tömma dammbehållaren för att sätta tillbaka dammbehållaren i roboten (2) och sätta tillbaka locket på plats.

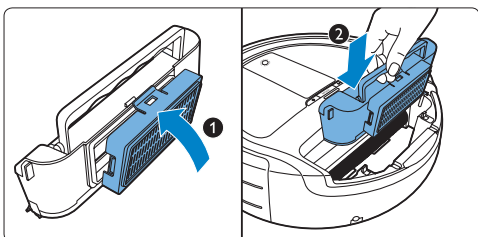

7.3 Rengöra och byta utblåsfiltret

7.3.1 Rengöra utblåsfiltret

Om du använder HomeRun dagligen bör du rengöra utblåsfiltret en gång i månaden.

- 1** Följ steg ett och två i avsnittet Rengöra mesh-filtret för att ta bort mesh-filtret från dammbehållaren.
2 Ta bort utblåsfiltret (1) och rengör det med en vanlig dammsugare (2).

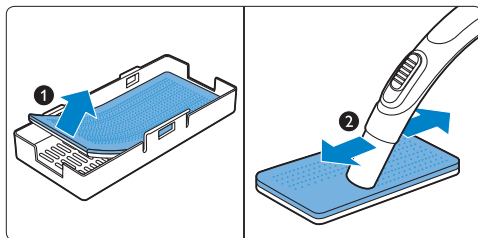

⚠ Obs!

Utblåsfiltret får inte diskas i diskmaskin och tål inte vatten.

- 3** Sätt tillbaka utblåsfiltret i filterhållaren med den vita sidan mot filterhållaren.
4 Följ steg fyra, fem och sex i avsnittet Rengöra mesh-filtret för att sätta tillbaka mesh-filtret, filterhållaren och dammbehållaren i roboten.

7.3.2 Byta utblåsfiltret

Om du använder HomeRun dagligen bör du byta utblåsfiltret var sjätte månad.

- 1** Följ steg ett och två i avsnittet Rengöra mesh-filtret för att ta bort mesh-filtret från dammbehållaren (1).

- 2 Sätt i ett nytt utblåsfilter i filterhållaren med den vita sidan mot filterhållaren (2).

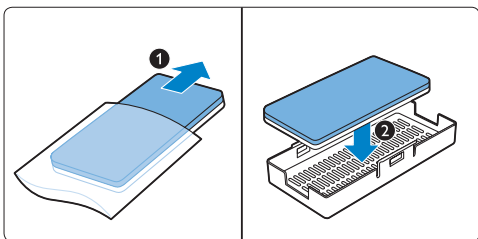

- 3 Följ steg fyra, fem och sex i avsnittet Rengöra mesh-filtret för att sätta tillbaka mesh-filtret, filterhållaren och dammbehållaren i roboten.

7.4 Rengöra motorskyddsfiltret

Kontrollera motorskyddsfiltret var sjätte månad. Rengör filtret vid behov.

- 1 Följ steg ett till tre i avsnittet Tömma dammbehållaren för att ta bort dammbehållarens lock och ta ut dammbehållaren.
- 2 Ta bort motorskyddsfiltret från roboten och rengör det med en vanlig dammsugare.

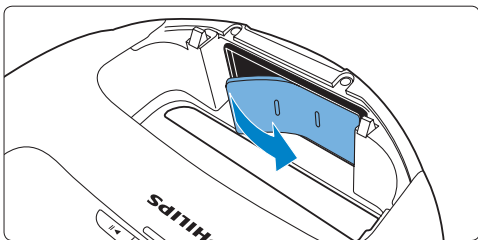

- 3 Sätt tillbaka motorskyddsfiltret.
- 4 Följ steg sju till nio i avsnittet Tömma dammbehållaren för att sätta i dammbehållaren igen och sätta tillbaka locket på plats på roboten.

7.5 Rengöra rullborsten

För bästa resultat bör du rengöra rullborsten om hårstrån har fastnat på den.

- 1 Lägg roboten upp och ned på golvet eller på ett bord.

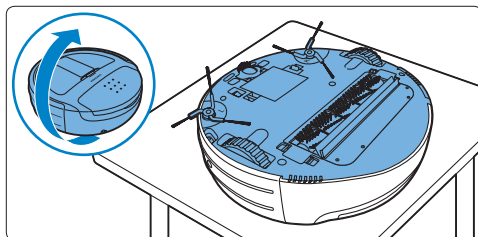

- 2 Lås upp borsthållaren genom att trycka spärrkrokarna på sidorna av hållaren mot varandra.

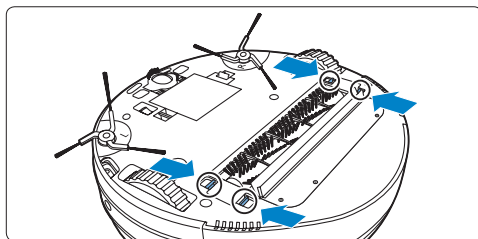

- 3 Lyft ut rullborsthållaren ur roboten.

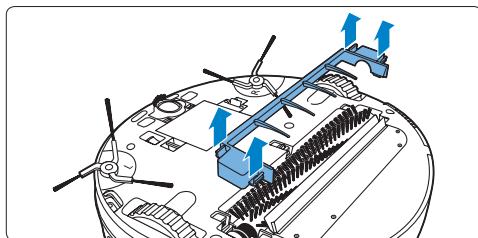

- 4** Ta bort rullborsten genom att ta ut dess vänstra sida (1) ur roboten och drar sedan ut den högra sidan ur fästet (2).

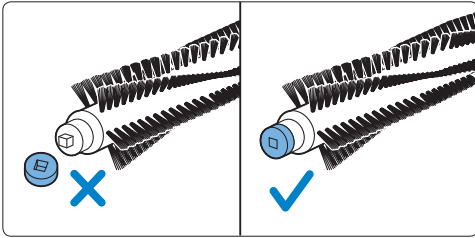
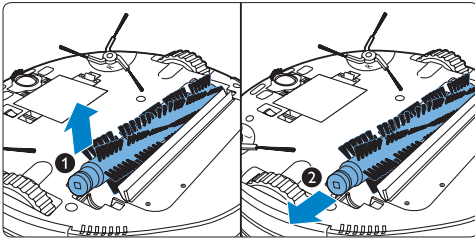

Obs!

När du tar bort rullborsten ska du se till att inte förlora den lösa ringen på ena sidan av rullborsten. Den här ringen är avsiktligt lös för att möjliggöra lättare rengöring.

- 5** Ta bort ludd, hår och annan smuts från rullborsten med hjälp av kammen på rengöringsverktyget eller med fingrarna.

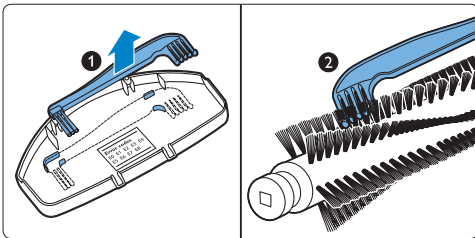

Obs!

Rengöringsverktyget sitter på insidan av dammbehållarens lock (se avsnittet Tömma dammbehållaren).

Obs!

Rullborsten får inte diskas i diskmaskin och tål inte vatten.

- 6** Sätt tillbaka det fyrkantiga stiftet på höger sida av rullborsten i hålet på fästet (1). För in rullborstens vänstra sida i fördjupningen (2).

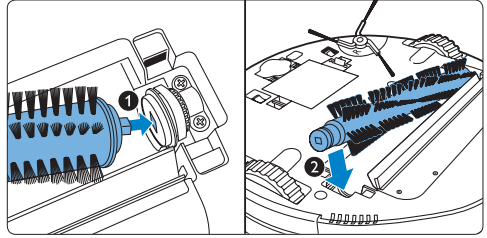

Obs!

Rengöringsverktyget sitter på insidan av dammbehållarens lock (se avsnittet Tömma dammbehållaren).

Obs!

När du sätter tillbaka rullborsten i roboten kontrollerar du att ringen är fäst i änden av borsten som du sätter in sist. Om så inte är fallet kontakter du Philips kundtjänst.

- 7** Placera rullborsthållaren över rullborsten (1) och tryck på hållarens sidor tills spärrkrokarna låses på plats (ett klickljud hörs) (2).

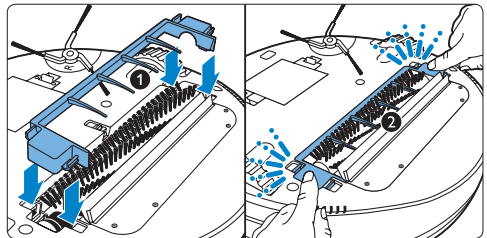

7.6 Rengöra sensorerna

- 1 Rengör hindersensorerna i stötfångaren med en bomullstopp.

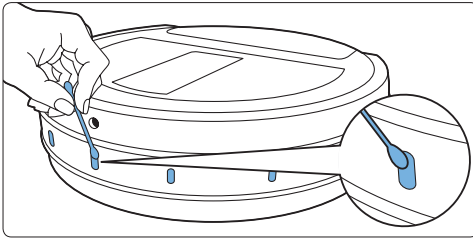

- 2 Rengör golvsensornerna på robotens undersida med en bomullstopp.

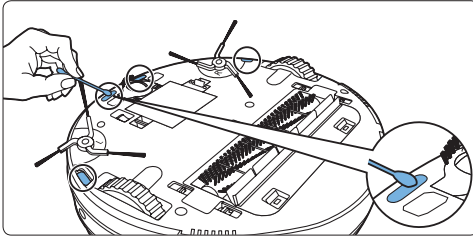

7.7 Rengöra framhjulet

- 1 Tryck på spärrkrokarna på någon sida av framhjulshållaren för att låsa upp dem (1) och lyfta av framhjulshållaren från roboten (2).

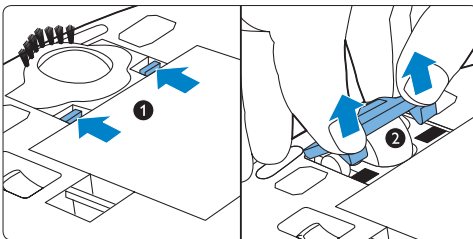

- 2 Ta bort damm och smuts från hållarens borstremsa med kammen på rengöringsverktyget eller med fingrarna.
- 3 Ta bort framhjulet från roboten (1) och ta bort damm och smuts från hjulet med borsten på rengöringsverktyget (2).

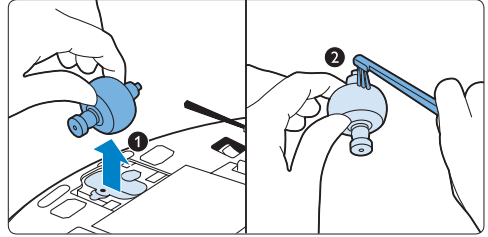

Obs!

Rengöringsverktyget sitter på insidan av dammbehållarens lock (se avsnittet Tömma dammbehållaren).

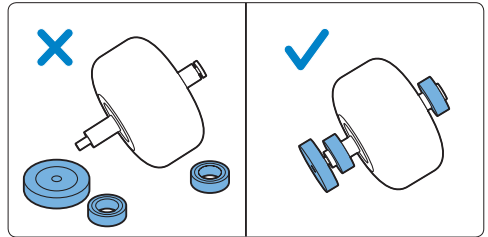

Obs!

När du tar bort framhjulet ska du vara försiktig så att du inte förlorar de lösa ringarna på sidorna. Dessa ringar är avsiktligt lösa för att möjliggöra lättare rengöring.

- 4** Sätt tillbaka framhjulet på roboten (1). Placera sedan framhjulhållaren över framhjulet och tryck tills spärrkrokarna låses fast och du hör ett klick (2).

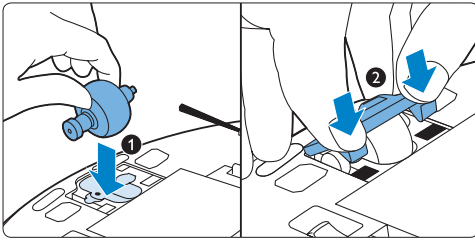

- 3** Sätt tillbaka sidoborsten genom att passa in det halvrunda monteringsstiftet på robotens undersida med hålen på sidoborstens mitt och trycker borsten på plats

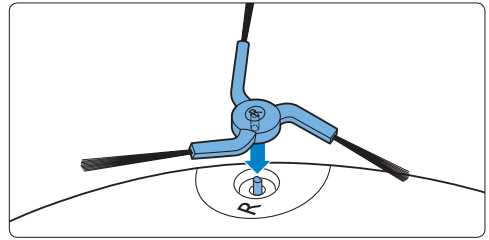

Obs!

När du sätter tillbaka framhjulet kontrollerar du att ringarna är fästa på båda sidorna av hjulet. Om en eller båda av lagringarna saknas kontakter du Philips kundtjänst.

7.8 Rengöra sidoborstarna

- 1** Du tar bort en sidoborste från roboten genom att ta tag i borstens två armar och dra den uppåt med båda händerna.

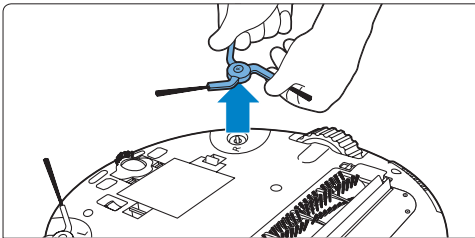

- 2** Ta bort damm och smuts från sidoborsten med kammen på rengöringsverktyget eller med fingrarna.

- 4** Upprepa steg ett till tre för att rengöra den andra sidoborsten.

7.9 Rengöra roboten

Varning!

Sänk inte ned roboten i vatten.

- 1** Rengör roboten med en fuktig trasa.

Varning!

Rengör aldrig roboten med skursvampar, slipande rengöringsmedel eller vätskor som bensin eller aceton.

7.10 Rengöra basstationen

- 1 Ta ut stickkontakten ur vägguttaget.
- 2 Torka av basstationen med en mjuk, torr trasa.

8 Förvaring

- 1 Stäng av roboten genom att ställa in strömbrytaren på robotens undersida på OFF. Strömlampan slocknar.

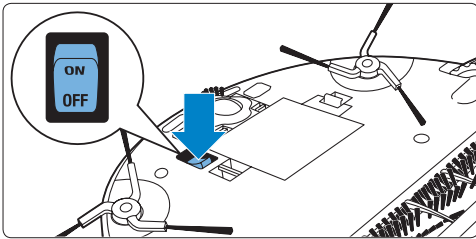

- 2 Ta ur det laddningsbara batteriet om du inte tänker använda roboten på en månad eller mer.

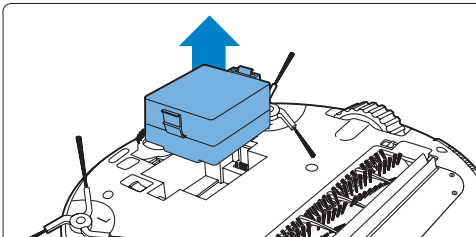

⚠ Obs!

Förvara alltid HomeRun på en väl ventilerad och sval plats.

9 Programvaruuppdateringar

HomeRun körs med inbyggd programvara. Det finns en USB-port under dammbehållarens lock. Uppdatera roboten genom att ladda ned tillgängliga uppdateringar till den via USB-porten.

- 1 Besök vår webbplats regelbundet www.philips.com/support för att hitta de senaste uppdateringarna.
- 2 Om det finns tillgängliga uppdateringar följer du instruktionerna på webbplatsen för att ladda ned programvaran.

Obs!

För att ladda ned programvaruuppdateringen från webbplatsen behöver du en dator med internetanslutning och en USB-flashenhet.

9.0.1 Programvara med öppen källkod

HomeRun körs på programvara med öppen källkod. På begäran gör Philips en komplett maskinläsbar kopia av källkoden tillgänglig på ett medium som vanligtvis används för programvarubyte till ett lägre pris än kostnaderna för fysisk överföring.

Det här erbjudandet är giltigt under en period av tre år efter produktens inköpsdatum. Skriv till följande adress om du vill ha en kopia av källkoden:

Open Source Team, Philips Intellectual
Property & Standards
P.O. Box 220
5600 AE Eindhoven
Nederländerna
E-postadress: open.source@philips.com

10 Beställa tillbehör och filter

Köp tillbehör och filter via vår webbplats www.philips.com/support.

Om du har problem med att få tag i filter eller andra tillbehör till HomeRun kan du kontakta Philips kundtjänst i ditt land eller gå till en återförsäljare av dammsugare.

- Utblåsfilter kan beställas via servicenummer 4222 459 48261.
- Motorskyddsfilter kan beställas via servicenummer 4222 459 48281.
- Extra rullborste kan beställas via servicenummer 4222 459 48121.
- Extra sidoborstar kan beställas i par via servicenummer 4222 459 48131.
- Om HomeRuns laddningsbara batteri inte längre går att ladda kan du beställa ett nytt via servicenummer 4222 459 48141.

11 Miljön

- 1 Fjärrkontrollens icke-laddningsbara batterier och robotens laddningsbara batteri innehåller ämnen som kan vara skadliga för miljön. Kasta inte laddningsbara och icke-laddningsbara batterier i hushållssoporna, utan på ett godkänt samlingsställe för batterier. Ta alltid ur fjärrkontrollens icke-laddningsbara batterier och robotens laddningsbara batteri innan du kastar och lämnar in HomeRun på ett godkänt samlingsställe.
- 2 Kasta inte apparaten i hushållssoporna när den är förbrukad. Lämnar in den för återvinning vid en officiell återvinningsstation, så hjälper du till att skydda miljön.

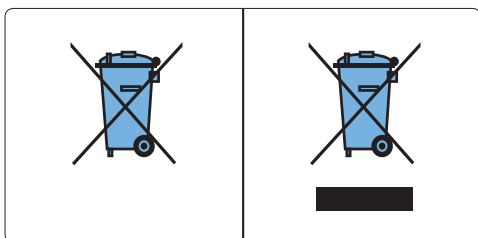

12 Garanti och service

Om du behöver service eller information kan du gå till Philips webbplats på www.philips.com eller kontakta Philips kundtjänst i ditt land (telefonnumret hittar du i garantibroschyren). HomeRun har utvecklats med stor omsorg. Om din robot trots allt skulle behöva reparation kan våra kundtjänstmedarbetare hjälpa dig att arrangera nödvändig service på kortast möjliga tid och med minsta möjliga besvär för dig. De kan till exempel se till att en budfirma transporterar roboten mellan ditt hem och reparatören. Om det inte finns någon kundtjänst i ditt land kan du vända dig till din lokala Philips-återförsäljare.

13 Felsökning

I det här kapitlet finns en översikt över de vanligaste problemen som kan uppstå med HomeRun. Kontakta kundtjänst om du inte kan lösa problemet med hjälp av nedanstående information.

Problem	Orsak	Lösning
Dammsugningseffekten har försämrats.	Dammbehållaren är full.	Töm dammbehållaren (se kapitlet Rengöring och underhåll).
	Rullborsten är smutsig.	Rengör rullborsten noggrant (se kapitlet Rengöring och underhåll).
	Mesh-filtret, utblåsfiltret eller motorskyddsfiltret är smutsigt.	Rengör det smutsiga filtret/filtren (se kapitlet Rengöring och underhåll).
Robotten slutar plötsligt dammsuga.	Ringen på en sida av rullborsten saknas.	Kontakta Philips kundtjänst för att få en ny ring.
	Du har valt driftsläget SPOT.	I det här läget slutar roboten dammsuga när den angivna ytan är ren. Om du vill dammsuga resten av rummet väljer du AUTO-läget och trycker på knappen start/paus.
Robotten stänger av sig själv när jag försöker starta den genom att trycka på POWER-knappen.	En felkod visas i teckenfönstret.	Kontrollera felkodb Tabellen i avsnittet Felkoder för att identifiera och lösa problemet.
	Det laddningsbara batteriet är urladdat.	Ladda roboten manuellt på basstationen eller via direkt anslutning till elnätet (se kapitlet Förberedelser inför användning).
Robotten svarar inte.	Du har glömt att ställa strömbrytaren i ON-läge.	Ställ in strömbrytaren på ON och tryck sedan på robotens POWER-knapp.
	Det laddningsbara batteriet är urladdat.	Ladda roboten manuellt på basstationen eller via direkt anslutning till elnätet (se kapitlet Förberedelser inför användning).
Fjärrkontrollens icke-laddningsbara batterier är slut.	Du har inte satt i det laddningsbara batteriet i roboten på korrekt sätt.	Ta bort det laddningsbara batteriet och sätt tillbaka det.
	Fjärrkontrollens icke-laddningsbara batterier är slut.	Ersätt batterierna med batterier av samma typ.

Problem	Orsak	Lösning
	Den infraröda signalgeneratoren och/ eller den infraröda signalsändaren är övertäckta eller smutsiga.	Se till att den infraröda signalgeneratoren och -sändaren inte är övertäckta. Rengör den infraröda signalgeneratoren och -sändaren med en mjuk och ren trasa om de är smutsiga.
	Fjärrkontrollen är för nära basstationen.	Flytta längre bort från basstationen och peka fjärrkontrollen mot basstationen när du använder den igen.
Roboten laddas inte.	Basstationen eller roboten är inte ordentligt ansluten till elnätet.	Se till att den lilla kontakten sitter korrekt i uttaget på basstationen eller roboten. Se också till att nätsladdens lilla kontakt sitter korrekt i adaptern och att nätkontakten är korrekt ansluten till elnätet.
Roboten återgår inte till basstationen efter dammsugning.	Du startade dammsugning i AUTO-läge från en annan plats i rummet än basstationen.	Om du startar roboten från en annan plats i rummet återgår den till utgångspunkten för dammsugningen.
	Basstationen eller roboten är inte ordentligt ansluten till elnätet.	Se till att den lilla kontakten sitter korrekt i uttaget på basstationen eller roboten. Se också till att nätsladdens lilla kontakt sitter korrekt i adaptern och att nätkontakten är korrekt ansluten till elnätet.
	Den infraröda signalgeneratoren eller -sändaren på basstationen eller en eller flera av robotens sensorer är övertäckta.	Ta bort föremålet som täcker den infraröda signalgeneratoren eller -sändaren eller föremålet som täcker en eller flera av robotens sensorer.
	Basstationen har placerats bakom en vägg eller annat hinder som blockerar dess signal.	Placera basstationen på en annan plats. Se till att det inte finns något som blockerar den inom 0,5 m avstånd på båda sidor.
	Du dammsög en liten yta i SPOT-läget.	Roboten stannar när det angivna området har dammsugits. Roboten återgår till basstationen om du trycker på BASE-knappen på fjärrkontrollen, eller också kan du trycka på MODE-knappen för att växla till AUTO-läge. I driftsläget AUTO återgår roboten automatiskt till basstationen.
Roboten skramlar:	Ringan saknas från rullborsten.	Om du har förlorat ringen kontaktar du Philips kundtjänst.
Roboten rör sig inte.	En eller båda ringarna på framhjulet saknas.	Om du har förlorat en eller båda ringarna kontaktar du Philips kundtjänst.

14 Felkoder

Felkod	Orsak	Lösning
E0	Det laddningsbara batteriet är urladdat	Ladda roboten.
E1	Upplyft hjul	Roboten har fastnat på en tröskel eller liknande. Flytta den till en plan yta.
E2	Golvavkänningsfel	Flytta roboten till en plan yta.
E3	Dammbehållarfel	Dammbehållaren är inte ordentligt isatt. Sätt i dammbehållaren ordentligt. Tryck på dammbehållaren så att den låses på plats med ett klick (se steg 6 till 8 i Tömma dammbehållaren i kapitlet Rengöring och underhåll).
E4	Överbelastning i hjulmotorn	Kontrollera och ta bort eventuell smuts (hår, ludd eller dylikt) i hjulen (se kapitlet Rengöring och underhåll).
E5	Överbelastning i borstmotorn	Kontrollera och ta bort eventuell smuts (hår, ludd eller dylikt) i rullborsten eller sidoborstarna (se kapitlet Rengöring och underhåll).
E6	Överbelastning i robotens motor	Rengör filtren och töm dammbehållaren (se kapitlet Rengöring och underhåll).
E7	Inre systemfel	Ställ strömbrytaren på OFF och sedan på ON igen.
E8	Framhjul som halkar eller inte driver framåt	Kontrollera om roboten kan förflytta sig framåt obehindrat och om det finns något som hindrar dess rörelser. Kontrollera att framhjulet kan vända obehindrat genom att vända roboten upp och ner och rulla hjulet med handen. Om hjulet fastnar kan det bero på smuts. Rengör framhjulet (se kapitlet Rengöring och underhåll).
		Kontrollera om ringarna på båda sidorna av framhjulet finns. Om en eller båda ringarna saknas kontaktar du Philips kundtjänst.



100% recycled paper
100% papier recyclé

© 2011 Koninklijke Philips Electronics N.V.

All rights reserved.

4222.003.3505.6