

Register your product and get support at
www.philips.com/welcome

DCD322



EN	User manual	1	NL	Gebruiksaanwijzing	125
FR	Mode d'emploi	29	IT	Manuale utente	157
ES	Manual del usuario	61	SV	Användarhandbok	189
DE	Benutzerhandbuch	93	DA	Brugervejledning	217

PHILIPS

Italia

DICHIARAZIONE DI CONFORMITA'

Si dichiara che l'apparecchio DCD322 Philips risponde alle prescrizioni dell'art. 2 comma 1 del D.M. 28 Agosto 1995 n. 548.

Fatto a Eindhoven

Philips Consumer Electronics
Philips, Glaslaan 2
5616 JB Eindhoven, The Netherlands

Norge

Typeskilt finnes på apparatens underside.

Observer: Nettbryteren er sekundert innkoplet. Den innebygde nettdelen er derfor ikke frakoplet nettet så lenge apparatet er tilsluttet nettkontakten.

For å redusere faren for brann eller elektrisk støt, skal apparatet ikke utsettes for regn eller fuktighet.

Advarsel: Usynlig laserstråling ved åbning når sikkerhedsafbrydere er ude af funktion. Undgå utsættelse for stråling.

Bemærk: Netafbryderen er sekundært indkoblet og afbryder ikke strømmen fra nettet. Den indbyggede netdel er derfor tilsluttet til lysnettet så længe netstikket sidder i stikkontakten.

Luokan 1 laserlaite Varoitus!

Laitteen käyttäminen muulla kuin tässä käyttöohjeessa mainitulla tavalla saattaa altistaa käyttäjän turvallisuusluokan 1 ylittävälle näkymättömälle lasersäteilylle.

Oikeus muutoksiin varataan. Laite ei saa olla alttiina tippu- ja roiskevedelle. Huom. Toiminnanvalitsin on kytketty toisipuolelle, eikä se kytke laitetta irti sähköverkosta. Sisäänrakennettu verkkoosa on kytkettyä sähköverkkoon aina silloin, kun pistoke on pistorasiassa.

Huom. Toiminnanvalitsin on kytketty toisipuolelle, eikä se kytke laitetta irti sähköverkosta. Sisäänrakennettu verkko-osa on kytkettyä sähköverkkoon aina silloin, kun pistoke on pistorasiassa.

Inhoudsopgave

1 Belangrijk	126
Veiligheid	126
Kennisgeving	128
2 Uw DVD Micro Theatre	130
Inleiding	130
Wat zit er in de doos?	130
Overzicht van het apparaat	131
Overzicht van de afstandsbediening	132
3 Aansluiten	134
Het apparaat plaatsen	134
De luidsprekers aansluiten	134
De FM-antenne aansluiten	134
Audiokabels aansluiten	135
Videokabels aansluiten	135
Een extern audioapparaat aansluiten (optioneel)	136
Stroom aansluiten	137
4 Aan de slag	138
De afstandsbediening voorbereiden	138
Inschakelen	138
Radiostations automatisch opslaan	139
De klok instellen	139
De helderheid van het display aanpassen	139
Het juiste weergavekanaal zoeken	139
Het juiste TV-systeem selecteren	140
De taal voor het systeemmenu wijzigen	140
Progressive Scan inschakelen	140
5 Afspelen	141
Een disc afspelen	141
Afspelen vanaf USB of opgenomen discs	142
Afspelen	142
Afspeelopties	143
Opties voor weergave van afbeeldingen	144
6 Muziek van de iPhone/iPod afspelen	145
Compatibele iPod/iPhone-modellen	145
De iPhone/iPod plaatsen	145
Naar de iPhone/iPod luisteren	145
De iPhone/iPod opladen	146
De iPhone/iPod verwijderen	146
7 Naar de radio luisteren	146
Afstemmen op een radiozender	146
Radiozenders automatisch programmeren	146
Radiozenders handmatig programmeren	146
Afstemmen op een voorkeuzezender	147
RDS-informatie weergeven	147
8 Geluid aanpassen	147
Hiermee past u het volumeniveau aan	147
Een geluidseffect selecteren	147
Geluid uitschakelen	148
9 Instellingen aanpassen	148
Algemene instellingen	148
Audio-instellingen	149
Video-instellingen	149
Voorkeuren	149
10 Andere functies	151
De demonstratiemodus activeren	151
De alarmtimer instellen	151
De sleeptimer instellen	151
Naar een audioapparaat luisteren	152
Luisteren via een hoofdtelefoon	152
11 Productinformatie	152
Specificaties	152
Ondersteunde discformaten	153
Compatibele USB-apparaten en -bestanden	154
Soorten RDS-programma's	154
12 Problemen oplossen	155

1 Belangrijk

Veiligheid

Weet wat deze veiligheidssymbolen betekenen

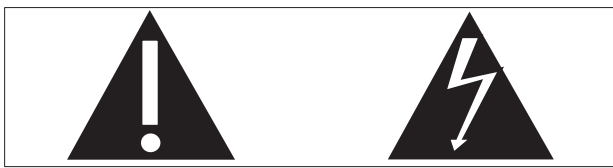
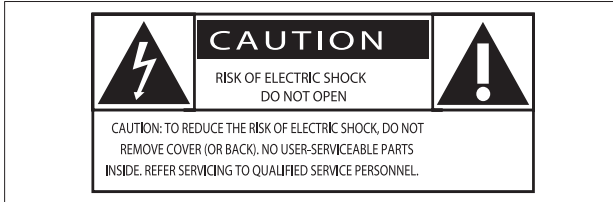

Deze 'bliksemschicht' waarschuwt voor ongeïsoleerd materiaal in het apparaat dat een elektrische schok kan veroorzaken. Voor uw eigen veiligheid en die van anderen is het van belang dat u het apparaat niet opent.

Het 'uitroepteken' waarschuwt voor kenmerken waarvoor u de bijgesloten documentatie aandachtig dient te lezen om bedienings- en onderhoudsproblemen te voorkomen.

WAARSCHUWING: om het risico van brand of een elektrische schok zo veel mogelijk te beperken, mag dit apparaat niet worden blootgesteld aan regen of vocht en mogen er geen vloeistofhoudende voorwerpen, zoals vazen, op dit apparaat worden geplaatst.

VOORZICHTIG: om het risico van brand of een elektrische schok zo veel mogelijk te beperken dient u de brede pin van de stekker te passen op de brede opening van het contact en deze er volledig in te steken.

Belangrijke veiligheidsinstructies

- 1 Lees deze instructies.
- 2 Bewaar deze instructies.
- 3 Neem alle waarschuwingen in acht.
- 4 Volg alle instructies.

- 5 Plaats dit apparaat niet in de nabijheid van water.
- 6 Reinig alleen met een droge doek.
- 7 Dek de ventilatieopeningen niet af. Installeer dit apparaat volgens de instructies van de fabrikant.
- 8 Niet installeren in de nabijheid van warmtebronnen zoals radiatoren, warmeluchtroosters, kachels of andere apparaten (zoals versterkers) die warmte produceren.
- 9 Plaats het netsnoer zodanig dat niemand erop trapt en het niet wordt afgeklemd, in het bijzonder bij stekkers, stopcontacten en het punt waar het netsnoer uit het apparaat komt.
- 10 Gebruik uitsluitend door de fabrikant gespecificeerde toebehoren/accessoires.
- 11 Uitsluitend te gebruiken met de door de fabrikant gespecificeerde of bij het apparaat verkochte wagen, standaard, statief, beugel of onderstel. Bij gebruik van een wagen dient u de combinatie wagen/apparaat voorzichtig te verplaatsen om te voorkomen dat deze omvalt.



- 12 Haal bij onweer de stekker van dit apparaat uit het stopcontact. Doe dit ook wanneer het apparaat gedurende langere tijd niet wordt gebruikt.
- 13 Laat al het onderhoud verrichten door erkend onderhoudspersoneel. Onderhoud is vereist wanneer het apparaat, het netsnoer of de stekker is beschadigd, wanneer er vloeistof in het apparaat is gekomen of er een voorwerp op het apparaat is gevallen, wanneer het apparaat is blootgesteld aan regen of vocht, wanneer het apparaat niet goed functioneert of wanneer het is gevallen.

14 WAARSCHUWING met betrekking tot batterijgebruik – Om te voorkomen dat batterijen gaan lekken, wat kan leiden tot lichamelijk letsel of beschadiging van eigendommen of het apparaat:

- Plaats alle batterijen correct met + en - zoals staat aangegeven op het apparaat.
- Plaats geen oude en nieuwe of verschillende typen batterijen in het apparaat.
- Verwijder de batterijen wanneer het apparaat gedurende langere tijd niet wordt gebruikt.

15 Stel het apparaat niet bloot aan vocht.

16 Plaats niets op het apparaat dat gevaar kan opleveren, zoals een glas water of een brandende kaars.

17 Als u het netsnoer of de aansluiting op het apparaat gebruikt om het apparaat uit te schakelen, dient u ervoor te zorgen dat deze goed toegankelijk zijn.

Oververhittingsgevaar! Plaats dit apparaat nooit in een afgesloten ruimte. Laat altijd aan alle kanten ten minste 10 centimeter vrij voor ventilatie rond het apparaat. Zorg ervoor dat de ventilatiesleuven van het apparaat nooit worden afgedekt door gordijnen of andere voorwerpen.



Let op

- Gebruik van dit product dat niet overeenkomt met de beschrijving in deze handleiding of het maken van aanpassingen kan leiden tot blootstelling aan gevaarlijke straling of een anderszins onveilige werking van dit product.



Waarschuwing

- Verwijder de behuizing van het apparaat nooit.
- Geen enkel onderdeel van dit apparaat hoeft ooit te worden gesmeerd.
- Plaats het apparaat op een vlakke, harde en stabiele ondergrond.
- Plaats dit apparaat nooit op andere elektrische apparatuur.
- Gebruik dit apparaat uitsluitend binnenshuis. Houd het apparaat uit de buurt van water, vocht en vloeistofhoudende voorwerpen.
- Houd dit apparaat uit de buurt van direct zonlicht, open vuur of warmte.
- Kijk nooit recht in de laserstraal in het apparaat.

Gehoorbescherming

Zet het volume niet te hard.

- Als u het volume van uw hoofdtelefoon te hard zet, kan dit uw gehoor beschadigen. Dit product kan geluiden produceren met een decibelbereik dat het gehoor kan beschadigen, zelfs als u minder dan een minuut aan het geluid wordt blootgesteld. Het hogere decibelbereik is bedoeld voor mensen die al slechter horen.
- Geluid kan misleidend zijn. Na verloop van tijd raken uw oren gewend aan hogere volumes. Als u dus gedurende langere tijd luistert, kan geluid dat u normaal in de oren klinkt, eigenlijk te luid en schadelijk voor uw gehoor zijn. Om u hiertegen te beschermen, dient u het volume op een veilig niveau te zetten voordat uw oren aan het geluid gewend raken en het vervolgens niet hoger te zetten.

Een veilig geluidsniveau instellen:

- Zet de volumeregeling op een lage stand.
- Verhoog langzaam het volume totdat het aangenaam en duidelijk klinkt, zonder storingen.

Gedurende langere tijd luisteren:

- Langdurige blootstelling aan geluid, zelfs op normale, 'veilige' niveaus, kan gehoorbeschadiging veroorzaken.
- Gebruik uw apparatuur met zorg en neem een pauze op zijn tijd.

Volg de volgende richtlijnen bij het gebruik van uw hoofdtelefoon.

- Luister op redelijke volumes gedurende redelijke perioden.
- Let erop dat u niet het volume aanpast wanneer uw oren aan het geluid gewend raken.
- Zet het volume niet zo hoog dat u uw omgeving niet meer hoort.
- Wees voorzichtig en gebruik de hoofdtelefoon niet in mogelijk gevaarlijke situaties. Gebruik geen hoofdtelefoon tijdens het besturen van een motorvoertuig, fiets, skateboard enz. Dit levert mogelijk gevaren op in het verkeer en is in veel gebieden niet toegestaan.

Kennisgeving

Eventuele wijzigingen of modificaties aan het apparaat die niet uitdrukkelijk zijn goedgekeurd door Philips Consumer Lifestyle kunnen tot gevolg hebben dat gebruikers het recht verliezen het apparaat te gebruiken.



Dit product voldoet aan de vereisten met betrekking tot radiostoring van de Europese Unie.



Uw product is vervaardigd van kwalitatief hoogwaardige materialen en onderdelen die gerecycled en opnieuw gebruikt kunnen worden.



Als u op uw product een symbool met een doorgekruiste afvalcontainer ziet, betekent dit dat het product valt onder de EU-richtlijn 2002/96/EG.

Informeer naar het plaatselijke systeem voor de gescheiden inzameling van elektrische en elektronische producten.

Houd u aan de plaatselijke regels en gooi uw oude producten niet samen met uw gewone, huishoudelijke afval weg. Een goede afvalverwerking van uw oude product draagt bij aan het voorkomen van mogelijke schadelijke gevolgen voor het milieu en de volksgezondheid.



Uw product bevat batterijen die, overeenkomstig de Europese richtlijn 2006/66/EG, niet bij het gewone huishoudelijke afval mogen worden weggegooid. Informeer u over de lokale regels inzake de gescheiden ophaling van gebruikte batterijen. Een goede afvalverwerking draagt bij aan het voorkomen van schadelijke gevolgen voor het milieu en de volksgezondheid.

Milieu-informatie

Er is geen overbodig verpakkingsmateriaal gebruikt. We hebben ervoor gezorgd dat de verpakking gemakkelijk kan worden gescheiden in drie materialen: karton (de doos), polystyreen (buffer) en polyethyleen (zakken en afdekking).

Het systeem bestaat uit materialen die kunnen worden gerecycled en opnieuw kunnen worden gebruikt wanneer het wordt gedemonteerd door een gespecialiseerd bedrijf. Houd u aan de plaatselijke regelgeving inzake het weggooien van verpakkingsmateriaal, lege batterijen en oude apparatuur.

Copyright



Be responsible
Respect copyrights

In dit product is technologie voor kopieerbeveiliging verwerkt die beschermd wordt door Amerikaanse octrooien en andere intellectuele eigendomsrechten van Rovi Corporation. Het is verboden het apparaat te decompileren of te demonteren.

Handelsmerkverklaring

DIVX[™]
ULTRA

INFORMATIE OVER DIVX-VIDEO: DivX® is een digitale video-indeling die door DivX, Inc. is ontwikkeld. Dit is een officieel DivX-gecertificeerd apparaat dat DivX-video's afspeelt. Ga naar www.divx.com voor meer informatie en softwareprogramma's waarmee u uw bestanden kunt omzetten naar DivX-video's.

INFORMATIE OVER DIVX VIDEO-ON-DEMAND: dit DivX®-gecertificeerde apparaat moet zijn geregistreerd om DivX Video-on-demand (VOD) te kunnen afspelen. Zoek het gedeelte over DivX VOD op in het instellingenmenu van uw apparaat om de registratiecode te genereren. Ga met deze code bij de hand naar vod.divx.com om het registratieproces te voltooien en om meer te lezen over DivX VOD.

DivX®, DivX Certified® en de bijbehorende logo's zijn geregistreerde handelsmerken van DivX, Inc. en worden onder licentie gebruikt.

 **DOLBY**[®]
DIGITAL

Geproduceerd onder licentie van Dolby Laboratories. Dolby en het dubbel-D-symbool zijn handelsmerken van Dolby Laboratories.

DVD[™]

VIDEO

'DVD Video' is een handelsmerk van DVD Format/Logo Licensing Corporation.

Dit apparaat beschikt over dit label:



Opmerking

- Het typeplaatje bevindt zich aan de onderkant van het apparaat.

2 Uw DVD Micro Theatre

Gefeliciteerd met uw aankoop en welkom bij Philips! Registreer uw product op www.philips.com/welcome om optimaal gebruik te kunnen maken van de door Philips geboden ondersteuning.

Inleiding

Met dit apparaat kunt u:

- Video's op DVD/VCD/SVCD, iPhone/iPod of USB-opslagapparaten bekijken
- Audio op discs, iPhone/iPod of USB-opslagapparaten beluisteren
- Afbeeldingen op discs of USB-opslagapparaten weergeven
- Naar FM-radio luisteren

U kunt het geluid met deze geluidseffecten verbeteren:

- Dynamic Bass Boost (DBB)
- Digital Sound Control (DSC)
- Automatische luidheidsregeling (LOUDNESS)

Het apparaat ondersteunt de volgende media-/discformaten:



U kunt DVD-discs met de volgende regiocodes afspelen:

DVD-regiocode	Landen
	Europa

Wat zit er in de doos?

Controleer de inhoud van het pakket:

- Apparaat
- 2 luidsprekers
- Afstandsbediening met batterijen
- Composite Video-kabel (geel)
- Netsnoer
- MP3 LINK-kabel (lengte: 60 cm)
- FM-draadantenne
- Gebruikershandleiding
- Snelstartgids

Overzicht van het apparaat

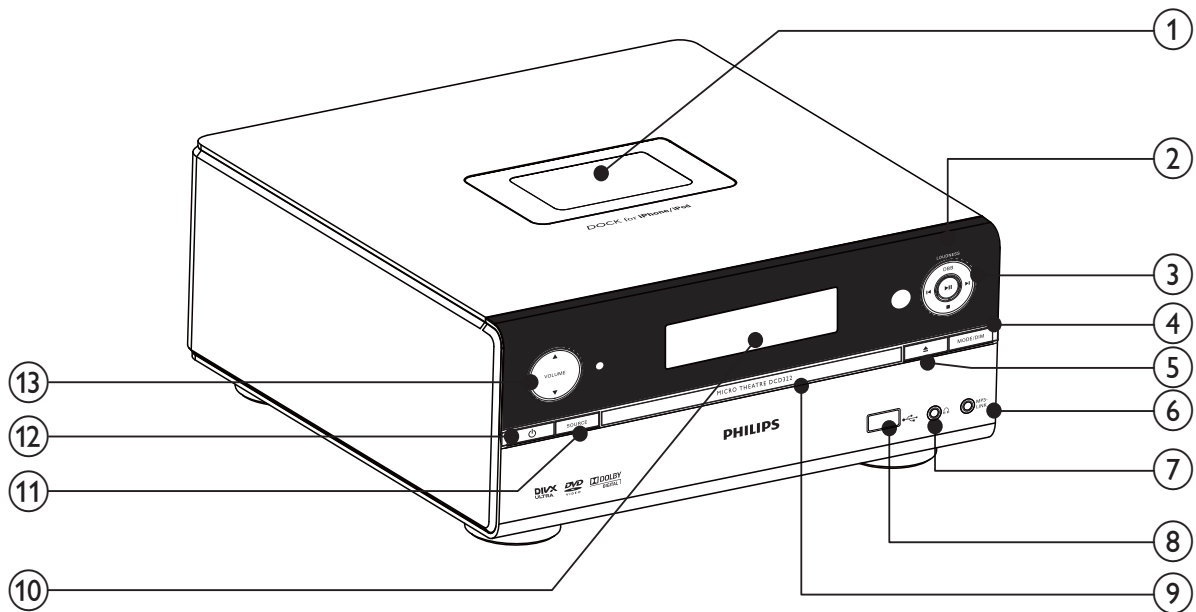

① iPod/iPhone-station

② DBB/LOUDNESS

- Hiermee schakelt u dynamische basversterking in of uit.
- Hiermee schakelt u de automatische luidheidsregeling in of uit.

③ ⏮⏭

- Hiermee gaat u naar de vorige/ volgende titel of track of het vorige/ volgende hoofdstuk.
- Hiermee selecteert u een voorkeuzezender.
- ▶||
- Hiermee start of onderbreekt u het afspelen.
- ■
- Hiermee stopt u het afspelen.

④ MODE/DIM

- Hiermee selecteert u opties voor herhalen/in willekeurige volgorde afspelen.
- Hiermee selecteert u een helderheidsniveau voor het display.

⑤ ▲

- Hiermee opent of sluit u het discstation.

⑥ MP3-LINK

- Ingang voor een extern audioapparaat.

⑦ 🎧

- Hoofdtelefoonaansluiting.

⑧ 🔌

- USB-poort.

⑨ Discstation

⑩ Weergavedisplay

- Hier kunt u de huidige status bekijken.

⑪ SOURCE

- Hiermee selecteert u een bron.

⑫ ⏻

- Hiermee schakelt u het apparaat in of zet u het in de stand-bymodus.

⑬ ▲ VOLUME ▼

- Hiermee past u het volume aan.
- Hiermee past u de tijd aan.

Overzicht van de afstandsbediening

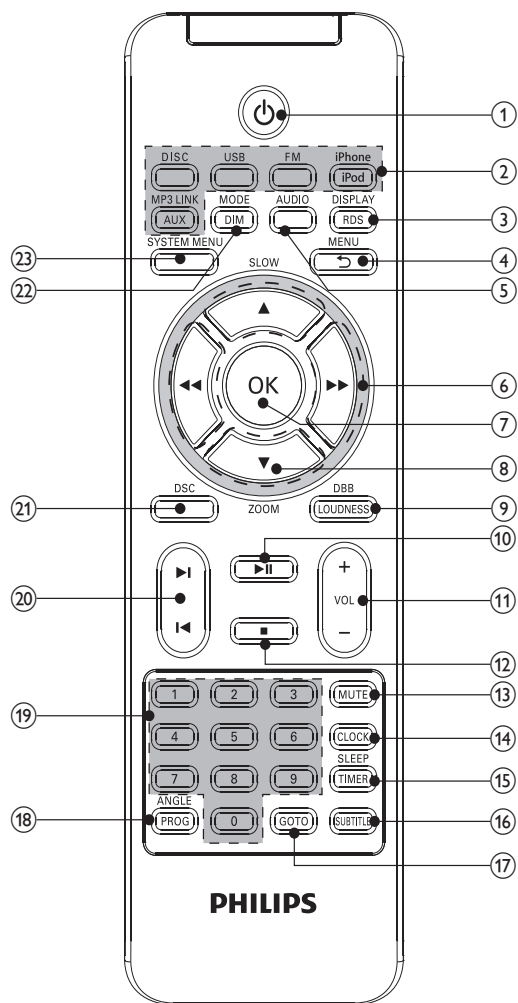

1

- Hiermee schakelt u het apparaat in of zet u het in de stand-bymodus.

2 **Brontoetsen**

- Hiermee selecteert u een bron.

3 **DISPLAY/RDS**

- Hiermee geeft u informatie over een aangesloten TV weer.
- Bij bepaalde FM-radiozenders geeft u hiermee RDS-informatie weer.
- Hiermee synchroniseert u de klok met RDS.

4 **MENU**

- Bij videodiscs opent of sluit u hiermee het discmenu.

- Bij videodiscs met Playback Control (PBC) schakelt u PBC hiermee in of uit.
- Hiermee opent of sluit u het menu van uw iPhone/iPod.
- Hiermee keert u terug naar het vorige menu.

5 **AUDIO**

- Bij VCD's selecteert u hiermee stereo, mono-links of mono-rechts als kanaal.
- Bij DVD/DivX-video selecteert u hiermee een audiotaal.

6

- Hiermee zoekt u in een track of op een disc.
- In menu's navigeert u hiermee naar links/rechts.
- Hiermee stemt u af op een radiozender.
- Hiermee draait u een afbeelding.

7 **OK**

- Hiermee bevestigt u een selectie.

8 **▲SLOW/▼ZOOM**

- In menu's navigeert u hiermee omhoog/omlaag.
- Hiermee keert u een afbeelding om.
- (**▲SLOW**) Bij videodiscs selecteert u hiermee een modus voor vertraagd afspelen.
- (**▼ZOOM**) Bij video's selecteert u hiermee inzoomen/uitzoomen.

9 **DBB/LOUDNESS**

- Hiermee schakelt u de automatische luidheidsregeling in of uit.
- Hiermee schakelt u dynamische basversterking in of uit.

10

- Hiermee start of onderbreekt u het afspelen.

11 **VOL +/-**

- Hiermee past u het volume aan.
- Hiermee past u de tijd aan.

- ⑫ ■
 - Hiermee stopt u het afspelen.
- ⑬ **MUTE**
 - Hiermee schakelt u het geluid uit of in.
- ⑭ **CLOCK**
 - Hiermee stelt u de klok in.
 - Hiermee geeft u de klok weer.
- ⑮ **SLEEP/TIMER**
 - Hiermee stelt u de sleeptimer in.
 - Hiermee stelt u de wektimer in.
- ⑯ **SUBTITLE**
 - Hiermee kunt u de taal van de ondertiteling selecteren.
- ⑰ **GOTO**
 - Tijdens het afspelen van een disc geeft u hiermee een beginpositie op.
- ⑱ **ANGLE/PROG**
 - Hiermee selecteert u een DVD-camerahoek.
 - Hiermee programmeert u tracks.
 - Hiermee programmeert u titels/hoofdstukken voor DVD-weergave.
 - Hiermee programmeert u radiozenders.
- ⑲ **Numeriek toetsenblok**
 - Hiermee selecteert u rechtstreeks een titel/hoofdstuk/track.
- ⑳ **⏮⏭**
 - Hiermee gaat u naar de vorige/ volgende track.
 - Hiermee gaat u naar de vorige/ volgende titel of het vorige/ volgende hoofdstuk.
 - Hiermee selecteert u een voorkeuzezender.
- ㉑ **DSC**
 - Hiermee selecteert u een vooraf ingestelde geluidsinstelling.

- ㉒ **MODE/DIM**
 - Hiermee selecteert u opties voor herhalen/in willekeurige volgorde afspelen.
 - Hiermee selecteert u een helderheidsniveau voor het display.
- ㉓ **SYSTEM MENU**
 - Hiermee opent of sluit u het menu met systeeminstellingen.

3 Aansluiten

Het apparaat plaatsen

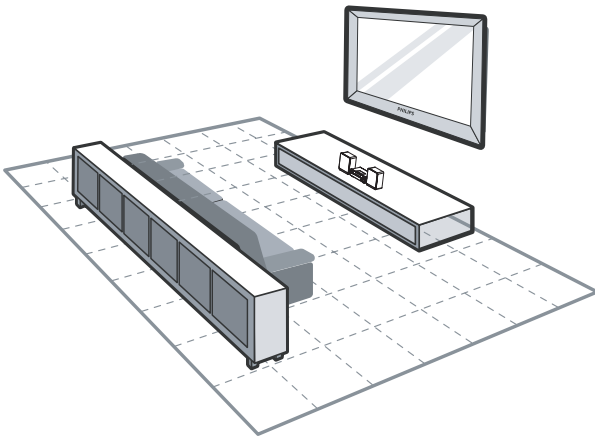

- 1 Plaats het apparaat in de buurt van de TV.
- 2 Plaats de linker- en rechterluidspreker op gelijke afstand van de TV onder een hoek van ongeveer 45 graden ten opzichte van de luisterpositie.

Opmerking

- Om magnetische storing en ongewenste ruis te voorkomen, dient u het apparaat en de luidsprekers niet te dicht bij een stralingsapparaat te plaatsen.
- Plaats het apparaat op een tafel of bevestig het aan de wand.
- Plaats het apparaat nooit in een afgesloten kast.
- Plaats het apparaat in de buurt van een stopcontact en op een plaats waar u gemakkelijk bij de stekker kunt.

De luidsprekers aansluiten

Opmerking

- Gebruik voor een optimaal geluid de meegeleverde luidsprekers.
- Sluit alleen luidsprekers aan waarvan de impedantie gelijk is aan of hoger is dan die van de meegeleverde luidsprekers. Raadpleeg de specificaties verderop in deze handleiding.

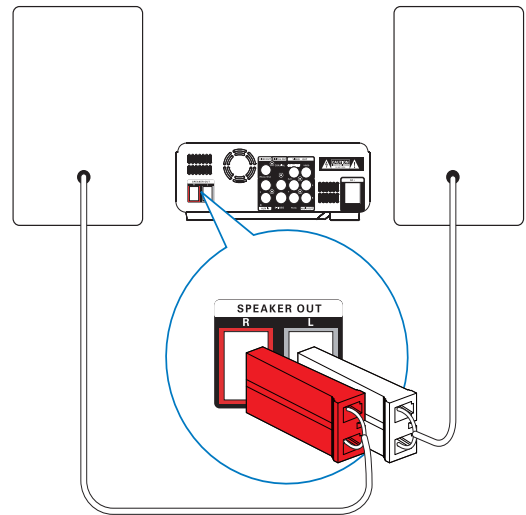

- 1 Sluit de luidsprekers aan op de **SPEAKER OUT**-aansluiting (L en R).
 - De rode stekker naar R.
 - De witte stekker naar L.

De FM-antenne aansluiten

Tip

- Trek voor een optimale ontvangst de antenne volledig uit en pas de positie van de antenne aan tot u het sterkste signaal hebt gevonden.
- Sluit voor een betere FM-stereo-ontvangst een externe FM-antenne aan op de **FM AERIAL**-aansluiting.
- Het apparaat biedt geen ondersteuning voor de ontvangst van MW-radiosignalen.

- 1 Sluit de meegeleverde FM-draadantenne aan op de **FM AERIAL**-aansluiting op het apparaat.

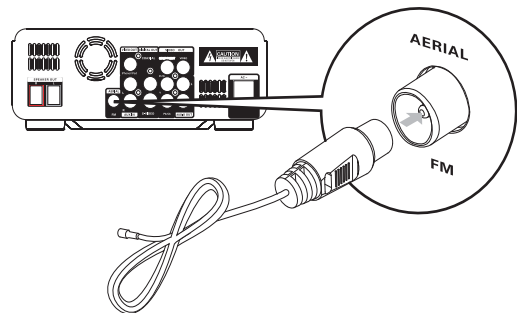

Audiokabels aansluiten

Als u audio van andere audioapparaten via de meegeleverde luidsprekers wilt beluisteren, kiest u de gewenste audioverbinding:

- **Optie 1:** aansluiten via een coaxkabel
- **Optie 2:** aansluiten via analoge audiokabels

Optie 1: aansluiten via een coaxkabel

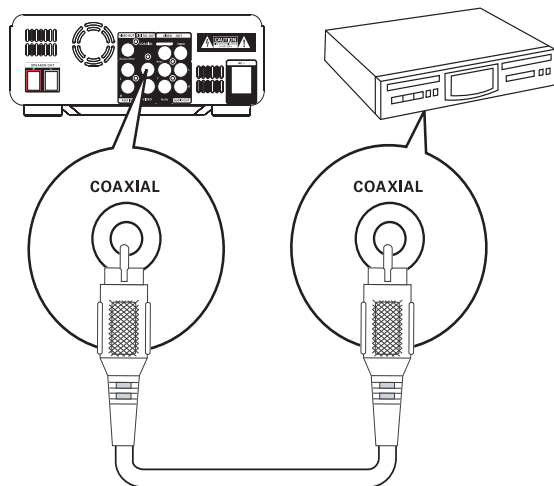

Als het apparaat is aangesloten op een digitaal audioapparaat kunt u genieten van meerkanaals Surround-geluid.

- 1 Sluit een coaxkabel (niet meegeleverd) aan op:
 - de **COAXIAL**-aansluiting op dit apparaat;
 - de **COAXIAL/DIGITAL**-ingang van het apparaat.

Optie 2: aansluiten via analoge audiokabels

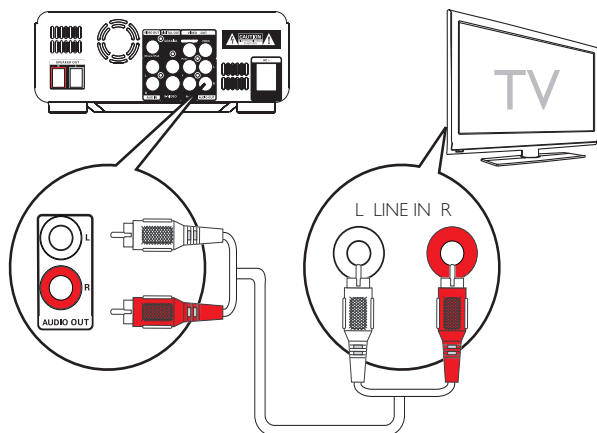

- 1 Sluit een audiokabel (rode/witte uiteinden) aan op:
 - de **AUDIO OUT**-aansluitingen (**L** en **R**) op dit apparaat;
 - de audio-ingangen op het audioapparaat.

Videokabels aansluiten

Kies de beste videoaansluiting voor uw TV.

- **Optie 1:** aansluiten via een S-Video-kabel (voor een standaard-TV).
- **Optie 2:** aansluiten via een Composite Video-kabel (CVBS) (voor een standaard-TV)
- **Optie 3:** aansluiten via Component Video-kabels (voor een standaard-TV of een TV met Progressive Scan).
- **Optie 4:** aansluiten via de **iPhone/iPod**-aansluiting (voor een standaard-TV).

Optie 1: aansluiten via een S-Video-kabel

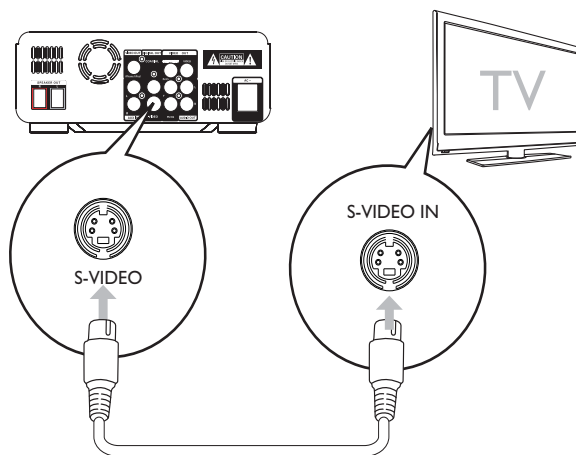

- 1 Sluit een S-Video-kabel (niet meegeleverd) aan op:
 - de **S-Video**-aansluiting van dit apparaat;
 - de **S-Video**-aansluiting van de TV.

Optie 2: aansluiten via een Composite Video-kabel

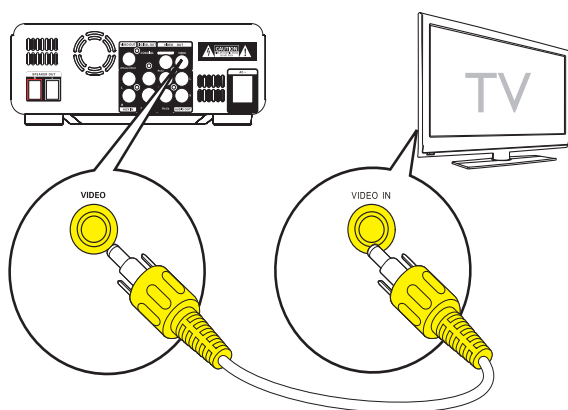

- 1 Sluit de Composite Video-kabel (meegeleverd) aan op:
 - de **VIDEO** -aansluiting op dit apparaat;
 - de video-ingang van de TV.

Optie 3: aansluiten via Component Video-kabels

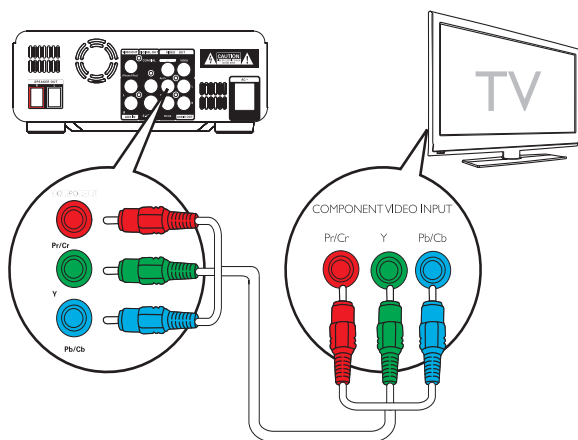

Opmerking

- Progressive Scan- videokwaliteit is alleen beschikbaar wanneer een TV met Progressive Scan wordt aangesloten.
- Als uw TV geen Progressive Scan ondersteunt, kunt u het beeld niet weergeven.
- Voor informatie over het inschakelen van Progressive Scan op uw TV raadpleegt u de gebruikershandleiding van uw TV.

Sluit een TV met Progressive Scan aan via een Component Video-kabel voor video met een hogere beeldkwaliteit.

- 1 Sluit Component Video-kabels (rood/blauw/groen - niet meegeleverd) aan op:
 - de **COMPONENT**-aansluitingen (**Pr/Cr Pb/Cb Y**) van dit apparaat;
 - de Component-ingangen van de TV.

Optie 4: aansluiten via de iPhone/iPod-aansluiting

U kunt videobestanden die zijn opgeslagen op uw iPhone/iPod, bekijken op uw TV.

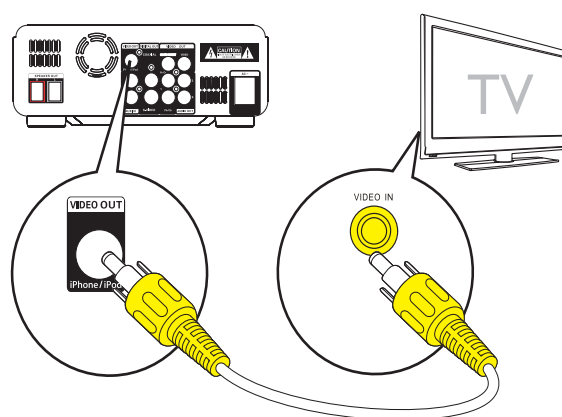

- 1 Sluit een Composite Video-kabel aan op:
 - de **iPhone/iPod**-aansluiting op dit apparaat;
 - de video-ingang van de TV.

Opmerking

- Als u alleen audio wilt afspelen via de luidsprekers van dit apparaat, dempt u de TV en andere aangesloten audioapparatuur.
- Zie "Muziek van de iPhone/iPod afspelen" voor de bediening.
- Zie de gebruikershandleiding van uw TV voor het juiste kanaal.

Een extern audioapparaat aansluiten (optioneel)

U kunt met dit apparaat ook naar muziek van een extern audioapparaat luisteren.

- **Optie 1:** aansluiten via de **AUX IN**-aansluitingen
- **Optie 2:** aansluiten via de **MP3-LINK**-aansluiting

Optie 1: aansluiten via de AUX IN-aansluitingen

- 1 Sluit een audiokabel (rood/wit) aan op:
 - de **AUX IN**-aansluitingen (**L** en **R**) op dit apparaat;
 - de audio-uitgangen van het externe audioapparaat.

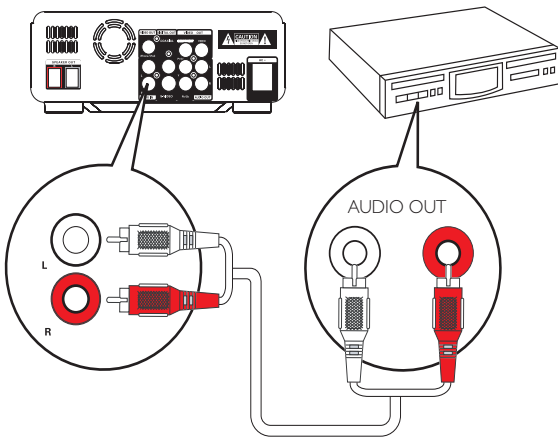

Optie 2: aansluiten via de MP3-LINK-aansluiting

- 1 Sluit een MP3 Link-kabel aan op:
 - de **MP3-LINK**-aansluiting op dit apparaat;
 - de hoofdtelefoonaansluiting op het externe audioapparaat.

Stroom aansluiten

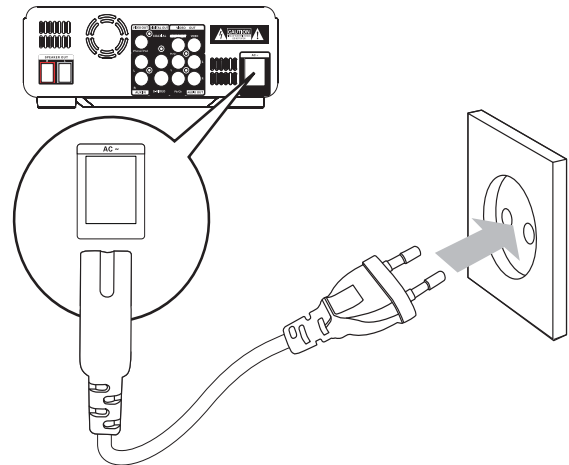

Let op

- Het product kan beschadigd raken! Controleer of het netspanningsvoltage overeenkomt met het voltage dat staat vermeld op de achter- of onderzijde van het apparaat.
- Zorg ervoor dat u alle andere aansluitingen hebt uitgevoerd voordat u het netsnoer op het stopcontact aansluit.

- 1 Sluit het netsnoer aan op
 - de **AC ~**-aansluiting op dit apparaat;
 - het stopcontact.

4 Aan de slag



Let op

- Gebruik van dit product dat niet overeenkomt met de beschrijving in deze handleiding of het maken van aanpassingen kan leiden tot blootstelling aan gevaarlijke straling of een anderszins onveilige werking van dit product.

Volg altijd de instructies in dit hoofdstuk op volgorde.

Als u contact opneemt met Philips, wordt u gevraagd om het model- en serienummer van dit apparaat. Het model- en serienummer bevinden zich op de achterkant van het apparaat. Noteer de nummers hier:

Modelnummer _____

Serienummer _____

De afstandsbediening voorbereiden



Let op

- Ontploffingsgevaar! Houd batterijen uit de buurt van hitte, zonlicht of vuur. Werp batterijen nooit in het vuur.

Voor het eerste gebruik:

- 1 Verwijder het beschermlijpje om de batterij van de afstandsbediening te activeren.

De batterijen van de afstandsbediening vervangen:

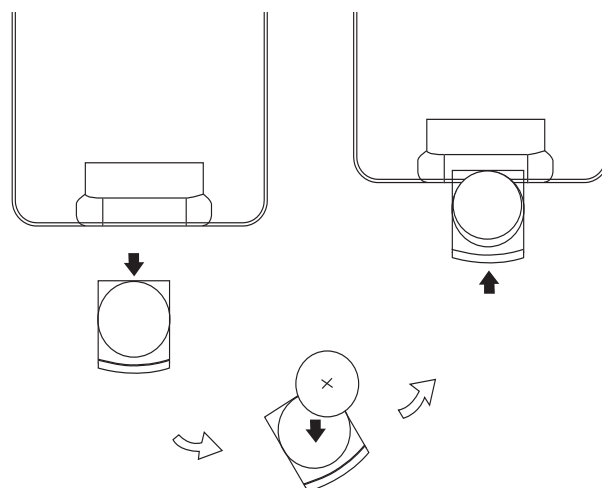

- 1 Open het klepje van het batterijcompartiment.
- 2 Plaats één CR2025-lithiumbatterij met de juiste polariteit (+/-) zoals aangegeven.
- 3 Sluit het klepje van het batterijcompartiment.



Opmerking

- Voordat u op een van de functieknoppen op de afstandsbediening drukt, moet u eerst de juiste bron selecteren met behulp van de afstandsbediening in plaats van met de knoppen op het apparaat.
- Verwijder de batterij als u de afstandsbediening langere tijd niet gaat gebruiken.

Inschakelen

- 1 Druk op .
 - ↳ Het apparaat schakelt over naar de laatst geselecteerde bron.

Overschakelen naar de stand-bymodus

- 1 Houd  minimaal 3 seconden ingedrukt om het apparaat over te schakelen naar de energiebesparende stand-bymodus.
 - ↳ De achtergrondverlichting van het display wordt uitgeschakeld.
 - ↳ Het blauwe energiebesparingslampje gaat branden.

U kunt het apparaat op de volgende manier in de stand-bymodus zetten:

- 1 Houd in de energiebesparende modus ϕ minimaal 3 seconden ingedrukt.
 - ↳ Als de klok is ingesteld, wordt deze op het display weergegeven.
 - ↳ Het blauwe energiebesparingslampje gaat uit.

Radiostations automatisch opslaan

Als er geen radiostations zijn opgeslagen, kan het apparaat radiostations automatisch opslaan.

- 1 Schakel het apparaat in.
- 2 Druk herhaaldelijk op **SOURCE** totdat **[TUNER]** wordt weergegeven.
 - ↳ **[AUTO INSTALL PRESS----PLAY KEY]** (druk op **▶||** om de automatische installatie uit te voeren) wordt weergegeven.
- 3 Druk op **▶||**.
 - ↳ Het apparaat slaat radiozenders met voldoende signaalsterkte automatisch op.
 - ↳ Nadat alle beschikbare radiostations zijn opgeslagen, wordt het eerste opgeslagen radiostation automatisch ten gehore gebracht.

De klok instellen

- 1 Houd in de stand-bymodus **CLOCK** minimaal 2 seconden ingedrukt om de instelmodus voor de klok te activeren.
 - ↳ **[SET CLOCK]** schuift over het display en dan wordt **[24H MODE]** (24-uursnotatie) weergegeven.
- 2 Druk op **VOL +/-** om **[24H MODE]** of **[12H MODE]** (12-uursnotatie) te selecteren en druk dan op **CLOCK** om te bevestigen.
 - ↳ De uren cijfers gaan knipperen.
- 3 Druk op **VOL +/-** om het uur in te stellen.

- 4 Druk op **CLOCK** om te bevestigen.
 - ↳ De minuten gaan knipperen.
- 5 Druk op **VOL +/-** om de minuten in te stellen.
- 6 Druk op **CLOCK** om te bevestigen.

De helderheid van het display aanpassen

- 1 Druk in de stand-bymodus herhaaldelijk op **MODE/DIM** om verschillende helderheden te selecteren.

Het juiste weergavekanaal zoeken

- 1 Druk op ϕ om het apparaat in te schakelen.
- 2 Druk op **DISC** als u wilt overschakelen naar de discmodus.
- 3 Schakel de TV in en zet deze op een van de onderstaande manieren op het juiste video-ingangskanaal:
 - Ga naar het laagste kanaal van de TV en druk vervolgens op de 'omlaag'-knop totdat u het blauwe scherm ziet.
 - Druk herhaaldelijk op de knop voor bronselectie op de afstandsbediening van de TV.



Tip

- Het video-ingangskanaal bevindt zich tussen het laagste en het hoogste kanaal en wordt **FRONT, A/V IN, VIDEO** o.i.d. genoemd. Raadpleeg de gebruikershandleiding bij uw TV voor informatie over het selecteren van de juiste ingang op de TV.

Het juiste TV-systeem selecteren

Wijzig deze instelling als de video niet goed wordt weergegeven. Standaard komt deze instelling overeen met de meest gebruikelijke instelling voor TV's in uw land.

- 1 Druk op **SYSTEM MENU**.
- 2 Selecteer **[Video]**.
- 3 Selecteer **[TV-systeem]** en druk vervolgens op **▶▶**.
- 4 Selecteer een instelling en druk vervolgens op **OK**.
 - **[NTSC]** - Voor TV's met NTSC-kleurensysteem.
 - **[PAL]** - Voor TV's met PAL-kleurensysteem.
 - **[Multi]** - Voor TV's die compatibel zijn met PAL en NTSC.
- 5 Als u het menu wilt afsluiten, drukt u op **SYSTEM MENU**.

De taal voor het systeemmenu wijzigen

- 1 Druk op **SYSTEM MENU**.
- 2 Selecteer **[Algemene setup]**.
- 3 Selecteer **[Schermtaal]** en druk vervolgens op **▶▶**.
- 4 Selecteer een instelling en druk vervolgens op **OK**.
- 5 Als u het menu wilt afsluiten, drukt u op **SYSTEM MENU**.

Progressive Scan inschakelen

Bij Progressive Scan worden tweemaal zoveel frames per seconde weergegeven als bij geïnterlinieerd scannen (normaal TV-systeem). Met bijna het dubbele aantal lijnen biedt Progressive Scan een hogere beeldresolutie en -kwaliteit.

Voordat u deze functie inschakelt, dient u te controleren of:

- De TV Progressive Scan-signalen ondersteunt.
- U dit apparaat via Component Video op de TV hebt aangesloten.

- 1 Schakel de TV in.
- 2 Controleer of de Progressive Scan-modus van de TV is uitgeschakeld (zie de gebruikershandleiding van de TV).
- 3 Zet de TV op het juiste weergavekanaal voor dit apparaat.
- 4 Druk op **DISC**.
- 5 Druk op **SYSTEM MENU**.
- 6 Druk op **▲/▼** om **[Video]** in het menu te selecteren en druk vervolgens op **▶▶**.
- 7 Selecteer **[Video-uitgang]** en druk vervolgens op **▶▶**.
- 8 Selecteer **[P-Scan]** en druk vervolgens op **OK**.
 - ↳ Het instellen van Progressive Scan is voltooid.

5 Afspelen



Let op

- Het apparaat kan beschadigd raken! Verplaats het apparaat nooit tijdens het afspelen.

Een disc afspelen



Let op

- Kijk nooit recht in de laserstraal binnen in het apparaat.
- Het product kan beschadigd raken! Speel discs niet af in combinatie met accessoires zoals stabilisaties en beschermingsvellen.
- Plaats alleen discs in het discstation.

- 1 Druk op **DISC** om DISC als bron te selecteren.
- 2 Druk op **▲** op het voorpaneel.
 - ↳ De disclade gaat open.
- 3 Plaats een disc in de lade en druk op **▲**.
 - ↳ Zorg ervoor dat het etiket naar boven is gericht.
- 4 Het afspelen wordt automatisch gestart.
 - Druk op **■** om het afspelen te stoppen.
 - Druk op **▶||** om het afspelen te onderbreken of te hervatten.
 - Druk op **◀▶** om naar een vorige/ volgende titel of track of een vorig/ volgend hoofdstuk te gaan.

Als het afspelen niet automatisch wordt gestart:

- 1 Selecteer een titel/hoofdstuk/track en druk op **▶||**.



Tip

- Als u een vergrendelde DVD wilt afspelen, voert u het zescijferige wachtwoord voor het kinderslot in.

Het discmenu gebruiken

Als u een DVD/(S)VCD-disc plaatst, wordt mogelijk een menu op het scherm van de TV weergegeven.

Het menu handmatig openen of sluiten

- 1 Druk op **MENU/↵**.

Voor VCD's met Playback Control (PBC) (alleen versie 2.0):

Met de PBC-functie kunt u VCD's interactief afspelen volgens het menuscherm.

- 1 Druk tijdens het afspelen op **MENU/↵** om PBC in of uit te schakelen.
 - ↳ Wanneer PBC wordt ingeschakeld, wordt het menuscherm weergegeven.
 - ↳ Wanneer PBC wordt uitgeschakeld, wordt het afspelen hervat.

Een audiotaal selecteren

U kunt een audiotaal voor een DVD of DivX (Ultra)-video selecteren.

- 1 Druk tijdens het afspelen van de disc op **AUDIO**.
 - ↳ De taalopties worden weergegeven. Als het geselecteerde audiokanaal niet beschikbaar is, wordt het standaardaudiokanaal van de disc gebruikt.



Opmerking

- Bij sommige DVD's kan alleen via het discmenu een andere gesproken taal of taal voor de ondertiteling worden gekozen. Druk op **MENU/↵** om het menu te openen.

Een ondertitelingstaal selecteren

U kunt een ondertiteltaal voor een DVD of DivX (Ultra)-video selecteren.

- 1 Druk tijdens het afspelen herhaaldelijk op **SUBTITLE**.



Opmerking

- Bij sommige DVD's kan alleen via het discmenu een andere gesproken taal of taal voor de ondertiteling worden gekozen. Druk op **MENU/↵** om het menu te openen.

Afspelen vanaf USB of opgenomen discs

U kunt DivX Ultra/MP3/WMA/JPEG-afbeeldingsbestanden afspelen die naar een CD-R/RW, opneembare DVD of USB-opslagapparaat zijn gekopieerd.

- 1 Hiermee selecteert u een bron.
 - Druk voor een USB-opslagapparaat op **USB**.
 - Druk voor een disc op **DISC**.
 - 2 Plaats het USB-opslagapparaat of de disc.
↳ Het afspelen wordt automatisch gestart.
- Als u een specifiek bestand wilt afspelen:
- 1 Druk op **■** om het afspelen te stoppen.
 - 2 Druk op **▲/▼** om een map te selecteren en druk vervolgens op **OK** om uw keuze te bevestigen.
 - Als u wilt terugkeren naar de bovenste map, druk dan op **▲/▼** om **⏪** te selecteren en druk op **OK**.
 - 3 Druk op **▲/▼** om een bestand in de map te selecteren.
 - 4 Druk op **▶||** om af te spelen.
 - Druk op **▶||** om het afspelen te onderbreken of te hervatten.
 - Druk op **⏪|▶** om naar het vorige/ volgende bestand te gaan.
 - Als u de taal van de ondertitels tijdens het afspelen van een DivX (Ultra)-video wilt wijzigen, druk dan op **SUBTITLE**.

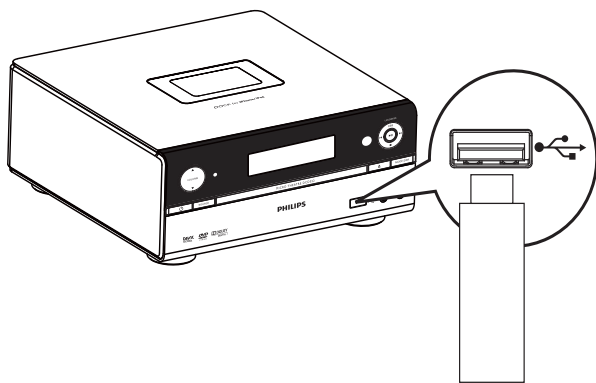

Opmerking

- U kunt alleen DivX (Ultra)-video's afspelen die zijn gehuurd of gekocht met de DivX-registratiecode van dit apparaat.
- Ondertitelingsbestanden met de extensies .SRT, .SMI, .SUB, .SSA en .ASS worden ondersteund, maar deze worden niet weergegeven in het navigatiemenu.
- De naam van het ondertitelingsbestand moet dezelfde zijn als die van het videobestand.

Afspelen

Opties voor herhalen/in willekeurige volgorde afspelen selecteren

- 1 Druk tijdens het afspelen herhaaldelijk op **MODE/DIM** om een afspeeloptie te selecteren.
 - Druk herhaaldelijk op **MODE/DIM** tot er geen optie wordt weergegeven om weer normaal af te spelen.

Vooruit- en achteruitspoelen

- 1 Druk tijdens het afspelen van de video of audio herhaaldelijk op **⏪|▶** om een zoeksnelheid te selecteren.
 - Druk op **▶||** om het afspelen met normale snelheid te hervatten.

Zoeken op tijd of titel-/hoofdstuk-/tracknummer

- 1 Druk tijdens het afspelen van de video of audio op **GOTO**.
- 2 Druk op **▲/▼** om een veld te selecteren.
- 3 Voer de gewenste tijd of het gewenste nummer in.
 - Voor het veld voor de tijd: geef de afspelpositie in uren, minuten en seconden op.
 - Voor het veld voor een titel/ hoofdstuk/track: geef het titel-/ hoofdstuk-/tracknummer op.
- 4 Druk op **OK** om het bestand vanaf het geselecteerde punt af te spelen.

Afspelen van video hervatten vanaf het laatste stoppunt



Opmerking

- Deze functie is alleen beschikbaar voor het afspelen van DVD/VCD.

- 1 Druk in de stopmodus en wanneer de disc niet is verwijderd op **▶||**.

De hervattingsmodus annuleren en het afspelen volledig stoppen:

- 1 Druk in de stopmodus op **■**.

Afspeelopties

Tracks programmeren

Deze functie is alleen beschikbaar voor audio-CD's en WMA/MP3/DivX (Ultra)-bestanden.

Voor een audio-CD:

- 1 Druk tijdens het afspelen tweemaal op **■**. De lijst met alle tracks wordt weergegeven.
- 2 Druk op **▲/▼** om een track te selecteren.
- 3 Druk op **ANGLE/PROG**.
↳ **[Add to Program List]** (toegevoegd aan de programmalijs) wordt weergegeven.
- 4 Herhaal stap 2 en 3 als u meer tracks wilt programmeren.
- 5 Druk op **MENU/↵** voor toegang tot de lijst met geprogrammeerde tracks.
- 6 Druk op **▶||** om af te spelen.
 - Als u tijdens het afspelen tussen de lijst met alle tracks en de lijst met geprogrammeerde tracks wilt wisselen, dient u twee keer op **■** te drukken en dan herhaaldelijk op **MENU/↵** te drukken.
 - Als u een geprogrammeerde track uit de lijst wilt verwijderen, gaat u naar de lijst met geprogrammeerde tracks, drukt u op **▲/▼** om een track

te selecteren en drukt u vervolgens op **ANGLE/PROG**.

- Als u het programma wilt verwijderen, dient u alle geprogrammeerde tracks uit de lijst te verwijderen.

Voor MP3/WMA/DivX (Ultra)-bestanden die op een CD-R/RW, opneembare DVD of USB-opslagapparaat zijn opgeslagen:

- 1 Druk tijdens het afspelen op **▲/▼** om een track te selecteren.
 - Als er een DivX (Ultra)-bestand wordt afgespeeld, drukt u op **■** om eerst naar de map op de USB/disc te gaan.
 - Als u wilt terugkeren naar de bovenste map, druk dan op **▲/▼** om **⏪** te selecteren en druk op **OK**.
- 2 Druk op **ANGLE/PROG**.
↳ **[Add to Program List]** (toegevoegd aan de programmalijs) wordt weergegeven.
- 3 Herhaal stap 1 en 2 als u meer tracks wilt programmeren.
 - U kunt tracks in verschillende indelingen in verschillende mappen programmeren.
- 4 Druk op **MENU/↵** voor toegang tot de lijst met geprogrammeerde tracks.
- 5 Druk op **▶||** om af te spelen.
 - Als u tussen de map op de USB/disc en de lijst met geprogrammeerde tracks wilt wisselen, drukt u herhaaldelijk op **MENU/↵**.
 - Als u een geprogrammeerde track uit de lijst wilt verwijderen, gaat u naar de lijst met geprogrammeerde tracks, drukt u op **▲/▼** om een track te selecteren en drukt u vervolgens op **ANGLE/PROG**.
 - Als u het programma wilt verwijderen, dient u alle geprogrammeerde tracks uit de lijst te verwijderen.

Afspelinformatie weergeven

- 1 Druk tijdens het afspelen op **DISPLAY/RDS** om afspeelinformatie weer te geven op de TV.

Het beeld in-/uitzoomen

- 1 Houd tijdens het afspelen van een video **▼ (ZOOM)** ingedrukt om het beeld in of uit te zoomen.
 - Wanneer het beeld is ingezoomd, kunt u op **◀◀/▶▶/▲/▼** drukken om door het beeld te schuiven.

In slowmotion afspelen

- 1 Druk tijdens videoweergave op **▲ (SLOW)** om een afspeelsnelheid te selecteren.
 - ↳ Het geluid wordt gedempt.
 - Druk op **▶||** om het afspelen met normale snelheid te hervatten.

De camerahoek wijzigen

Sommige DVD's bevatten alternatieve scènes, zoals scènes die zijn opgenomen vanuit een andere camerahoek. Voor zulke DVD's kunt u een keuze maken uit de beschikbare alternatieve scènes.

- 1 Druk tijdens het afspelen herhaaldelijk op **PROG/ANGLE** om een andere camerahoek te kiezen.

Het audiokanaal wijzigen



Opmerking

- Deze functie is alleen beschikbaar voor VCD's en DivX (Ultra)-video's.

- 1 Druk tijdens het afspelen herhaaldelijk op **AUDIO** om een beschikbaar audiokanaal op de disc te selecteren:
 - Mono links
 - Mono rechts
 - Stereo

Opties voor weergave van afbeeldingen

Een afspeelmodus voor diapresentaties selecteren

U kunt afbeeldingen als diapresentatie weergeven in diverse afspeelmodi.

- 1 Druk herhaaldelijk op **MODE/DIM**.

Een afbeelding draaien

- 1 Druk tijdens de weergave op **◀◀/▶▶/▲/▼** om de afbeelding links- of rechtsom te draaien.

6 Muziek van de iPhone/iPod afspelen

U kunt via dit apparaat luisteren naar audio van uw iPhone/iPod.

Opmerking

- Het geluid wordt alleen via de geleverde luidsprekers ten gehore gebracht.

Compatibele iPod/iPhone-modellen

Het apparaat ondersteunt de volgende iPod- en iPhone-modellen.



“Made for iPod” en “Made for iPhone” willen zeggen dat een elektronisch accessoire is ontworpen om te worden aangesloten op een iPod of iPhone en door de ontwikkelaar is gecertificeerd en aan de prestatiecriteria van Apple voldoet. Apple is niet verantwoordelijk voor de bediening van dit apparaat en of het apparaat al dan niet voldoet aan de richtlijnen met betrekking tot veiligheid en regelgeving. Het gebruik van dit accessoire met een iPod of iPhone kan de draadloze werking beïnvloeden.

Bestemd voor

- iPod mini
- iPod touch (1e, 2e, 3e en 4e generatie)
- iPod nano (1e, 2e, 3e, 4e, 5e en 6e generatie)
- iPod 4G
- iPod 5G

- iPod classic
- iPhone
- iPhone 3G
- iPhone 3GS

De iPhone/iPod plaatsen

- 1 Til het iPhone/iPod-station aan de bovenkant omhoog tot u een klik hoort.

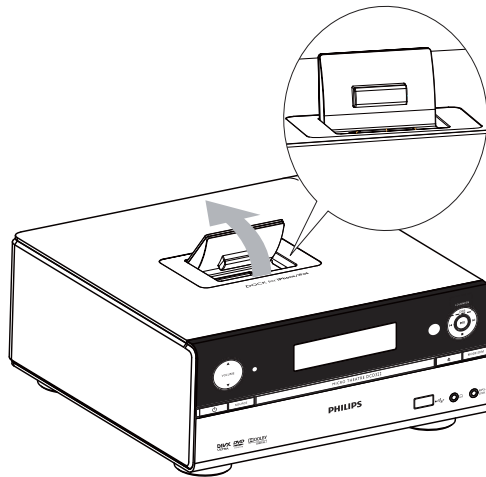

- 2 Plaats de iPhone/iPod op het station.

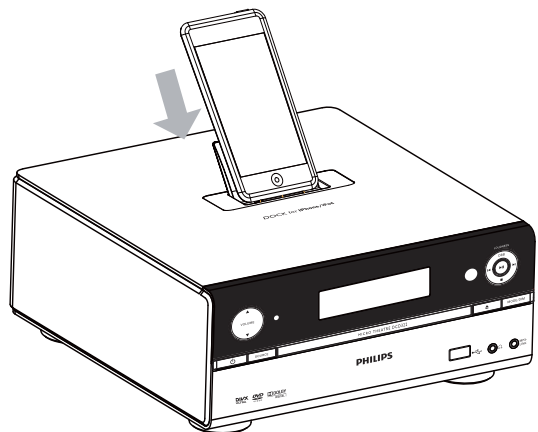

Naar de iPhone/iPod luisteren

- 1 Druk op **iPhone/iPod** om iPhone/iPod als bron te selecteren.
- 2 Sluit uw iPhone/iPod aan op dit apparaat.
- 3 Speel het gewenste bestand op uw iPhone/iPod af.

- Druk op ►|| om te pauzeren of hervatten.
- Druk op ◀▶ om een track over te slaan.
- Door het menu navigeren: druk op **MENU/↵** om het menu te openen, druk op ▲/▼ om een item te selecteren en druk dan op **OK** om te bevestigen.

De iPhone/iPod opladen

Als dit apparaat is aangesloten op een stopcontact, wordt de op het station geplaatste iPhone/iPod opgeladen.

De iPhone/iPod verwijderen

- 1 Trek de iPhone/iPod uit het station.
- 2 Duw omlaag om het station te verbergen.

7 Naar de radio luisteren

Het apparaat kan automatisch radiostations zoeken en opslaan (zie "Aan de slag"> "Radiostations automatisch opslaan"). U kunt ook handmatig naar radiostations zoeken en deze opslaan.

Afstemmen op een radiozender

- 1 Druk op **FM**.

- 2 Houd ◀▶ langer dan 2 seconden ingedrukt.
 - ↳ De radio wordt automatisch afgestemd op een zender met een sterk ontvangstsignaal.
- 3 Herhaal stap 2 om op meer zenders af te stemmen.
 - Als u op een zwakke zender wilt afstemmen, drukt u herhaaldelijk op ◀▶ tot u de optimale ontvangst hebt.

Radiozenders automatisch programmeren

Opmerking

- U kunt maximaal 20 voorkeuzezenders programmeren.

- 1 Druk op **ANGLE/PROG** en houd deze knop 2 seconden ingedrukt om het automatisch programmeren te activeren.
 - ↳ **[AUTO]** (automatisch) wordt kort weergegeven.
 - ↳ Alle beschikbare zenders worden geprogrammeerd op volgorde van de signaalsterkte van de band.
 - ↳ De radiozender die het eerst wordt geprogrammeerd, wordt automatisch afgespeeld.

Radiozenders handmatig programmeren

Opmerking

- U kunt maximaal 20 voorkeuzezenders programmeren.

- 1 Hiermee stemt u af op een radiozender.
- 2 Druk op **ANGLE/PROG** om het programmeren te activeren.

3 Druk op **◀▶** om een nummer van 1 t/m 20 toe te wijzen aan deze radiozender, en druk vervolgens op **ANGLE/PROG** om deze keuze te bevestigen.

↳ Het voorkeuzenummer en de frequentie van de voorkeuzezender worden weergegeven.

4 Herhaal de voorgaande stappen om meer zenders te programmeren.

Opmerking

- U kunt een geprogrammeerde zender overschrijven door een andere zender onder het nummer op te slaan.

Afstemmen op een voorkeuzezender

1 Druk op **◀▶** om het gewenste voorkeuzenummer te selecteren.

RDS-informatie weergeven

RDS (Radio Data System) is een service waarmee FM-zenders extra informatie kunnen weergeven. Als u afstemt op een RDS-zender, worden een RDS-pictogram en de naam van de zender weergegeven.

1 Stem af op een RDS-zender.

2 Druk herhaaldelijk op **DISPLAY/RDS** om de volgende informatie te doorlopen (indien beschikbaar):

↳ Zendernaam

↳ Soort programma, zoals **[NEWS]** (nieuws), **[SPORT]** (sport), **[POP M]** (popmuziek)...

↳ Frequentie

Opmerking

- Er zijn definities van soorten RDS-programma's (zie "Productinformatie"> "Soorten RDS-programma's").

De klok synchroniseren met een RDS-zender

U kunt de klok op het apparaat synchroniseren met een RDS-zender.

1 Stem af op een RDS-radiozender die een tijdsignaal uitzendt.

2 Houd **DISPLAY/RDS** minimaal 2 seconden ingedrukt.

↳ **[CT SYNC]** wordt weergegeven en het apparaat leest de RDS-tijd automatisch.

↳ Als er geen tijdsignaal binnenkomt, wordt **[NO CT]** weergegeven.

Opmerking

- De nauwkeurigheid van het uitgezonden tijdsignaal is afhankelijk van de RDS-zender die het uitzendt.

8 Geluid aanpassen

Hiermee past u het volumeniveau aan

1 Druk tijdens het afspelen op **VOL +/-** om het volume te verhogen of te verlagen.

Een geluidseffect selecteren

Opmerking

- Het is niet mogelijk verschillende geluidseffecten tegelijkertijd te gebruiken.

Een voorgeprogrammeerd geluidseffect selecteren

- 1 Druk tijdens het afspelen herhaaldelijk op **DSC** om het volgende te selecteren:
 - **[FLAT]** (vlak)
 - **[POP]** (pop)
 - **[JAZZ]** (jazz)
 - **[ROCK]** (rock)
 - **[CLASSIC]** (klassiek)

Basversterking inschakelen

Voor iedere DSC-optie wordt automatisch de beste DBB-instelling (Dynamic Bass Enhancement) gegenereerd. U kunt handmatig de DBB-instelling selecteren die het beste aansluit op uw luisteromgeving.

Met de functie voor de automatische luidheidsregeling (LOUDNESS) kan het systeem automatisch het geluidseffect vergroten van hoge en lage tonen bij een laag volume (hoe hoger het volume, des te kleiner de toename van de hoge en lage tonen).

- 1 Druk tijdens het afspelen herhaaldelijk op **DBB/LOUDNESS** om de functie DBB of LOUDNESS in of uit te schakelen.
 - **[DBB]**: de functie DBB is ingeschakeld.
 - **[LOUDNESS]**: de functie LOUDNESS is ingeschakeld.
 - **[FLAT]**: de functies DBB en LOUDNESS zijn allebei uitgeschakeld.

Geluid uitschakelen

- 1 Druk tijdens het afspelen op **MUTE** om het geluid uit of weer in te schakelen.

9 Instellingen aanpassen

- 1 Druk op **SYSTEM MENU**.
- 2 Selecteer een instellingenpagina.
- 3 Selecteer een optie en druk vervolgens op **▶▶**.
- 4 Selecteer een instelling en druk vervolgens op **OK**.
 - Druk op **◀◀** om terug te gaan naar het vorige menu.
 - Als u het menu wilt afsluiten, drukt u op **SYSTEM MENU**.

Algemene instellingen

Op de pagina **[Algemene setup]** kunt u de volgende opties instellen:

[Schermtaal]

Hiermee selecteert u de taal voor de tekst op het display.

[DivX registreren]

Hiermee geeft u de DivX®-registratiecode weer.

[DivX Deactivation]

Hiermee deactiveert u de rechten van de huidige gebruiker.



Opmerking

- Voer deze DivX-registratiecode in wanneer u een video huurt of koopt op <http://vod.divx.com>. De DivX-video's die u huurt of koopt via de DivX® VOD-service (Video On Demand) kunt u alleen afspelen op het apparaat waarop ze zijn geregistreerd.

Audio-instellingen

Op de pagina **[Audio]** kunt u de volgende opties instellen:

[Digitale uitgang]

Hiermee selecteert u audio-indelingen die door het aangesloten apparaat worden ondersteund.

- **[Uit]** – Hiermee schakelt u de digitale uitvoer uit.
- **[PCM]** – Selecteer deze optie als het aangesloten apparaat meerkanaalsgeluid niet kan decoderen.
- **[Alles]** – Selecteer deze optie als het aangesloten apparaat meerkanaals audioformaten ondersteunt.

[Nachtmodus]

Hiermee maakt u harde geluiden zachter en zachte geluiden harder zodat u de DVD-films met een laag volume kunt bekijken, zonder anderen te storen.

- **[Aan]** – hiermee kunt u 's nachts stil kijken (alleen DVD's).
- **[Uit]** – hiermee geniet u van het dynamische Surround-geluid.

Video-instellingen

Op de pagina **[Video]** kunt u de volgende opties instellen:

[TV-systeem]

Wijzig deze instelling als de video niet goed wordt weergegeven. Standaard komt deze instelling overeen met de meest gebruikelijke instelling voor TV's in uw land.

- **[NTSC]**: Voor TV's met NTSC-kleurensysteem.
- **[PAL]**: Voor TV's met PAL-kleurensysteem.
- **[Multi]**: Voor TV's die compatibel zijn met PAL en NTSC.

[Weergavemodus]

Het TV-formaat bepaalt de beeldverhouding van het scherm op basis van het type TV dat u hebt aangesloten.



- **[4:3 Pan Scan]**: Voor 4:3-beeld. Een volledig beeld waarvan de zijkanten zijn afgekapt.
- **[4:3 Letter Box]**: Voor 4:3-beeld. Breedbeeldweergave met zwarte balken boven- en onderaan in beeld.
- **[Breedbeeld]**: Voor breedbeeld-TV's. Beeldverhouding 16:9.

[BEELDINSTELLING]

Hiermee kunt u de kleurinstellingen voor foto's aanpassen.

[Video-uitgang]

Hiermee stelt u de video-uitvoer in op basis van de videoaansluiting. Als de Component Video-aansluiting wordt gebruikt, is deze instelling niet vereist.

- **[S-Video]**: selecteer deze optie als de S-Video-aansluiting wordt gebruikt.
- **[Interlaced]**: voor een gewone TV: schakel de interlace-modus in.
- **[P-Scan]**: voor een TV met Progressive Scan: schakel de Progressive Scan-modus in.

Voorkeuren

Op de pagina **[Voorkeuren]** kunt u de volgende opties instellen:

[Audio]

Hiermee selecteert u de gewenste gesproken taal voor het afspelen van discs.

[Ondertit.]

Hiermee selecteert u de gewenste ondertitelingstaal voor het afspelen van discs.

[Diskmenu]

Hier selecteert u de gewenste taal voor het discmenu.

Opmerking

- Als de taal die u hebt ingesteld niet beschikbaar is op de disc, wordt de standaardtaal op de disc gebruikt.
- Bij sommige discs kan alleen via het discmenu een andere gesproken taal of taal voor de ondertiteling worden gekozen.

[DivX-ondertiteling]

Hiermee selecteert u een tekenset die DivX-ondertiteling ondersteunt.

Opmerking

- Controleer of het ondertitelingsbestand exact dezelfde naam heeft als het filmbestand. Als de bestandsnaam van de film bijvoorbeeld "Film.avi" is, dient de naam van het tekstbestand "Film.sub" of "Film.srt" te zijn.

[Kinderslot]

Hiermee beperkt u de toegang tot discs die ongeschikt zijn voor kinderen. Dit type discs moet zijn opgenomen met beveiligingsniveaus.

- 1) Druk op **OK**.
- 2) Selecteer een beveiligingsniveau en druk vervolgens op **OK**.
- 3) Voer met de numerieke toetsen het wachtwoord in.

Opmerking

- Voor discs met een hoger beveiligingsniveau dan u in **[Kinderslot]** hebt ingesteld, hebt u een wachtwoord nodig om deze te kunnen afspelen.
- Beveiligingsniveaus kunnen per land verschillen. Als u het afspelen van alle discs wilt toestaan, selecteert u **[8. Alleen volwass.]**.
- Op sommige discs staan de beveiligingsniveaus afgedrukt, hoewel ze niet met deze niveaus zijn opgenomen. Deze functie heeft geen effect op dergelijke discs.

[Wachtwoord]

Met deze instelling kunt u het wachtwoord voor ouderlijk toezicht wijzigen. Het standaardwachtwoord is '123456'.

- 1) Gebruik de numerieke toetsen om '123456' of het laatst ingestelde wachtwoord in het veld **[Oud wachtwrđ]** in te voeren.
- 2) Voer het nieuwe wachtwoord in het veld **[Nieuw wchtw.]** in.
- 3) Voer het nieuwe wachtwoord nogmaals in het veld **[Bevestig ww]** in.
- 4) Druk op **OK** om het menu af te sluiten.

Opmerking

- Als u het wachtwoord vergeet, voert u '123456' in voordat u een nieuw wachtwoord instelt.

[Versie-info]

Hiermee geeft u de softwareversie van het apparaat weer.

[Standaard]

Hiermee herstelt u alle fabrieksinstellingen, behalve het wachtwoord en de instellingen voor het kinderslot.

10 Andere functies

De demonstratiemodus activeren

In de demonstratiemodus wordt een overzicht van alle functies gegeven.

- 1 Druk in de stand-bymodus met klokweergave (indien ingesteld) op  op het apparaat om de demonstratiemodus te activeren.
 - ↳ Er wordt een demonstratie van de belangrijkste beschikbare functies gestart.

De demonstratiemodus deactiveren

- 1 Druk nogmaals op  op het apparaat.

De alarmtimer instellen

Dit apparaat kan worden gebruikt als wekker. U kunt CD, iPod/iPhone, FM of USB als alarmbron selecteren.



Opmerking

- Controleer of u de systeemklok correct hebt ingesteld.

- 1 Houd in de stand-bymodus **SLEEP/TIMER** ingedrukt tot **[SET TIMER]** (timer instellen) over het display schuift.
- 2 Druk herhaaldelijk op **SOURCE** om een bron te selecteren: CD, FM, USB, iPod/iPhone of iPod/iPhone-afspeellijst.
 - Als een iPod/iPhone-afspeellijst als alarmbron is geselecteerd, moet u een afspeellijst met de naam "PHILIPS" op uw iPod/iPhone maken.
 - Als er geen afspeellijst met de naam "PHILIPS" op de iPod/iPhone is gemaakt of er geen track in de afspeellijst is opgeslagen, schakelt het apparaat over naar de iPod/iPhone-alarmbron.

- 3 Druk op **SLEEP/TIMER** om te bevestigen.
 - ↳ De cijfers voor het uur worden weergegeven en gaan knipperen.
- 4 Druk herhaaldelijk op **VOL +/-** om het uur in te stellen en druk vervolgens opnieuw op **SLEEP/TIMER**.
 - ↳ De minuten worden weergegeven en gaan knipperen.
- 5 Druk op **VOL +/-** om de minuten in te stellen en druk op **SLEEP/TIMER** om te bevestigen.
- 6 Druk op **VOL +/-** om het volume aan te passen en druk op **SLEEP/TIMER** om te bevestigen.
 - ↳ Er wordt een klokpictogram op het display weergegeven.

De alarmtimer activeren en deactiveren

- 1 Druk in de stand-bymodus herhaaldelijk op **SLEEP/TIMER**.
 - ↳ Als de timer is geactiveerd, wordt  weergegeven.
 - ↳ Als de timer is gedeactiveerd, verdwijnt  van het display.

Tip

- De alarmtimer is niet beschikbaar als de bron is ingesteld op "MP3 LINK" of "AUX".
- Als u de bron CD/USB/iPod/iPhone selecteert, maar er geen disc is geplaatst of geen USB/iPod/iPhone is aangesloten, wordt automatisch FM als bron geselecteerd.

De sleeptimer instellen

Dit apparaat kan automatisch overschakelen naar stand-by na een ingestelde tijdsduur.

- 1 Wanneer het apparaat is ingeschakeld, drukt u herhaaldelijk op **SLEEP/TIMER** om een vooraf ingestelde tijdsduur (in minuten) in te stellen.
 - ↳ Als de sleeptimer is geactiveerd, wordt  weergegeven.

De sleeptimer uitschakelen

- 1 Druk herhaaldelijk op **SLEEP/TIMER** totdat **[SLE OFF]** wordt weergegeven.

Naar een audioapparaat luisteren

U kunt via het apparaat ook naar muziek van een audioapparaat luisteren.

- 1 Zorg dat het externe audioapparaat is aangesloten op dit apparaat (zie "Aansluiten"> "Een extern audioapparaat aansluiten").
- 2 Druk herhaaldelijk op **MP3 LINK/AUX** om de audio-invoer via de **MP3-LINK**-aansluiting of **AUX IN**-aansluiting (**L** en **R**) te selecteren.
- 3 Start het afspelen op het apparaat (zie de gebruikershandleiding bij het apparaat).

Luisteren via een hoofdtelefoon

- 1 Sluit een hoofdtelefoon aan op de -aansluiting.

11 Productinformatie



Opmerking

- Productinformatie kan zonder voorafgaande kennisgeving worden gewijzigd.

Specificaties

Versterker

Nominaal uitgangsvermogen	2 x 30 W RMS
Frequentierespons	40 - 20.000 Hz, ±3 dB
Signaal-ruisverhouding	> 65 dB
AUX-invoer	1 V RMS 20.000 ohm

Disc

Lasertype	Halfgeleider
Discdoorsnede	12 cm/8 cm
Videodecodering	MPEG-1/MPEG-2/DivX
Video DAC	12 bits
Signaalsysteem	PAL/NTSC
Videoformaat	4:3/16:9
Video S/N	> 48 dB
Audio DAC	24 bits / 96 kHz
Harmonische vervorming	< 0,8% (1 kHz)
Frequentierespons	4 Hz - 20 kHz (44,1 kHz) 4 Hz - 22 kHz (48 kHz) 4 Hz - 24 kHz (96 kHz)
Signaal-ruisverhouding	> 65 dBA

Tuner (FM)

Frequentiebereik	87,5 - 108 MHz
Frequentierooster	50 KHz
Gevoeligheid – mono, signaal-ruisverhouding 26 dB	< 22 dBf
Gevoeligheid – stereo, signaal-ruisverhouding 46 dB	< 43 dBf
Zoekgevoeligheid	> 28 dBf
Harmonische vervorming	< 2%
Signaal-ruisverhouding	> 55 dB

Luidsprekers

Luidsprekerimpedantie	6 ohm
Luidsprekerdriver	3,5-inch woofer + 1-inch tweeter
Gevoeligheid	> 80 dB/m/W \pm 4 dB/m/W

Algemene informatie

Netspanning	220 - 230 V, 50 Hz
Stroomverbruik in werking	45 W
Stroomverbruik in energiebesparende stand-bystand	< 1 W
Composite Video-uitgang	1,0 Vp-p, 75 ohm
Coaxiale uitvoer	0,5 Vpp \pm 0,1 Vpp, 75 ohm
Hoofdtelefoonaansluiting	2 x 15 mW, 32 ohm
USB Direct	Versie 2.0
Afmetingen	
- Apparaat (b x h x d)	223 x 88 x 242 mm
- Luidsprekerbox (b x h x d)	140 x 220 x 206 mm
Gewicht	
- Inclusief verpakking	7,7 kg
- Apparaat	1,8 kg
- Luidsprekerbox	2 x 1,95 kg

Ondersteunde discformaten

- Digital Video Discs (DVD's)
- Video-CD's (VCD's)
- Super Video-CD's (SVCD's)
- Digital Video Discs + Rewritable (DVD+RW's)
- Compact Discs (CD's)
- Beeldbestanden (Kodak, JPEG) op CD-R(W)
- DivX(R)-discs op CD-R(W):
- DivX 3.11, 4.x en 5.x
- WMA

Ondersteunde MP3-CD-formaten:

- ISO 9660
- Max. titel/albumnaam: 12 tekens
- Max. aantal titels plus album: 255
- Max. geneste directory: 8 niveaus
- Max. aantal albums: 32
- Max. aantal MP3-tracks: 999
- Ondersteunde samplefrequenties voor MP3-discs: 32 kHz, 44,1 kHz, 48 kHz.
- Ondersteunde bit-rates van MP3-discs: 32, 64, 96, 128, 192, 256 (kbps).
- De volgende formaten worden niet ondersteund:
 - Bestanden zoals *.VMA, *.AAC, *.DLF, *.M3U,
 - *.PLS en *.WAV
 - Discs die zijn opgenomen in Joliet-formaat

Compatibele USB-apparaten en -bestanden

Compatibele USB-apparaten:

- USB-flashgeheugen (USB 2.0 of USB 1.1)
- USB-flashspelers (USB 2.0 of USB 1.1)
- geheugenkaarten (een aanvullende kaartlezer is vereist voor gebruik in combinatie met dit apparaat)

Ondersteunde bestandsindelingen:

- USB of bestandsindeling van geheugen FAT12, FAT16, FAT32 (sectorformaat: 512 bytes).
- MP3-bitsnelheid (gegevensnelheid): 32 - 320 kbps en variabele bitsnelheid
- WMA versie 9 of eerder
- Mappen met maximaal 8 niveaus
- Aantal albums/mappen: maximaal 99
- Aantal tracks/titels: maximaal 999
- ID3-tag versie 2.0 of later
- Bestandsnaam in Unicode UTF8 (maximumlengte: 128 bytes).

Niet-ondersteunde bestandsindelingen:

- Lege albums: een leeg album is een album dat geen MP3- of WMA-bestanden bevat. Lege albums worden niet op het display weergegeven.
- Niet-ondersteunde bestandsindelingen worden overgeslagen. Zo worden bijvoorbeeld Word-documenten (.doc) of MP3-bestanden met de extensie .dlf genegeerd en niet afgespeeld.
- AAC-, WAV- en PCM-audiobestanden
- WMA-bestanden die beveiligd zijn met DRM (.wav, .m4a, .m4p, .mp4, .aac)
- WMA-bestanden in 'lossless'-indeling

Soorten RDS-programma's

NO TYPE	Geen RDS-programmasoort
NEWS	Nieuwsdiensten
AFFAIRS	Politiek en actualiteiten
INFO	Speciale informatieve programma's
SPORT	Sport
EDUCATE	Educatieve programma's
DRAMA	Hoorspelen en literatuur
CULTURE	Cultuur, religie en maatschappelijke kwesties
SCIENCE	Wetenschap
VARIED	Entertainmentprogramma's
POP M	Popmuziek
ROCK M	Rockmuziek
MOR M	Lichte muziek
LIGHT M	Lichte klassieke muziek
CLASSICS	Klassieke muziek
OTHER M	Speciale muziekprogramma's
WEATHER	Weer
FINANCE	Financiële programma's
CHILDREN	Kinderprogramma's
SOCIAL	Sociale onderwerpen
RELIGION	Godsdienst
PHONE IN	Inbelprogramma's
TRAVEL	Reisprogramma's
LEISURE	Vrije tijd
JAZZ	Jazzmuziek
COUNTRY	Countrymuziek
NATION M	Nederlandstalige muziek
OLDIES	Klassiekers
FOLK M	Folkmuziek
DOCUMENT	Documentaires
TES	Alarmtest
ALARM	Alarm

12 Problemen oplossen



Let op

- Verwijder de behuizing van dit apparaat nooit.

Probeer het apparaat nooit zelf te repareren. Hierdoor wordt de garantie ongeldig.

Als er zich problemen voordoen bij het gebruik van dit apparaat, controleer dan het volgende voordat u om service vraagt. Als het probleem onopgelost blijft, gaat u naar de website van Philips (www.Philips.com/support). Als u contact opneemt met Philips, moet u ervoor zorgen dat het apparaat zich in de buurt bevindt en dat u het modelnummer en serienummer bij de hand hebt.

Geen stroom

- Controleer of het netsnoer van het apparaat goed is aangesloten.
- Zorg ervoor dat er stroom op het stopcontact staat.
- Om energie te besparen, schakelt het systeem zichzelf automatisch uit als u 15 minuten nadat het afspelen is gestopt, niet op een knop hebt gedrukt.

Geen disc gevonden

- Plaats een disc.
- Controleer of de disc misschien ondersteboven is geplaatst.
- Wacht tot de condens van de lens is verdwenen.
- Plaats de disc opnieuw of maak de disc schoon.
- Gebruik een gefinaliseerde CD of geschikte discindeling.

Geen beeld

- Controleer de videoaansluiting.
- Zet de TV aan en selecteer het juiste videokanaal.

- Progressive Scan is ingeschakeld, maar de TV biedt geen ondersteuning voor Progressive Scan.

Zwart-witbeeld of vervormd beeld

- De disc komt niet overeen met het kleurensysteem van de TV (PAL/NTSC).
- Soms is het beeld enigszins vervormd. Dit is geen defect.
- Reinig de disc.
- Het beeld kan vervormd zijn tijdens het instellen van Progressive Scan.

Het beeldformaat van het TV-scherm kan niet worden gewijzigd, hoewel het TV-weergaveformaat wel is ingesteld.

- De beeldverhouding is vastgelegd op de DVD.
- De beeldverhouding kan op sommige TV-systemen niet worden gewijzigd.

Geen geluid of matig geluid

- Pas het volume aan.
- Verwijder de hoofdtelefoon.
- Controleer of de luidsprekers goed zijn aangesloten.
- Controleer of de luidsprekerdraden zonder isolatie goed zijn vastgeklemd.

De afstandsbediening werkt niet

- Voordat u op een van de functieknoppen drukt, moet u eerst de juiste bron selecteren met behulp van de afstandsbediening in plaats van het apparaat.
- Houd de afstandsbediening dichterbij het apparaat.
- Plaats de batterij met de polariteiten (te herkennen aan een plus- of minteken) in de aangegeven positie.
- Vervang de batterij.
- Richt de afstandsbediening rechtstreeks op de sensor aan de voorkant van het apparaat.

De disc wordt niet afgespeeld

- Plaats een leesbare disc met het etiket naar boven.
- Controleer het type disc, het kleurensysteem en de regiocode.

Controleer of er krassen of vlekken op de disc zitten.

- Druk op **SYSTEM MENU** om het menu met systeeminstellingen te sluiten.
- Schakel het wachtwoord voor het kinderslot uit of wijzig het beveiligingsniveau.
- Er heeft zich condens gevormd in het systeem. Verwijder de disc en laat het systeem een uur aanstaan. Haal de stekker uit het stopcontact en steek deze er weer in. Schakel het systeem vervolgens opnieuw in.
- Om energie te besparen, schakelt het systeem zichzelf automatisch uit als u 15 minuten nadat het afspelen is gestopt niet op een knop hebt gedrukt.

DivX-videobestanden kunnen niet worden afgespeeld.

- Zorg ervoor dat het DivX-videobestand volledig is.
- Zorg ervoor dat het bestand de juiste extensie heeft.
- DRM-beveiligde videobestanden kunnen niet worden afgespeeld via een analoge videoaansluiting (Composite, Component of scart). Breng de inhoud van de video over naar een disc en speel deze bestanden af.

Slechte radio-ontvangst

- Vergroot de afstand tussen het apparaat en uw TV of videorecorder.
- Trek de FM-antenne volledig uit.
- Sluit in plaats daarvan een FM-buitenantenne aan.

De gesproken taal of de taal voor ondertiteling kan niet worden ingesteld

- De disc is niet opgenomen met spraak of ondertiteling in meerdere talen.
- De disc is beveiligd tegen instellen van de taal voor audio en ondertiteling.

Sommige bestanden op het USB-apparaat kunnen niet worden weergegeven

- Het aantal mappen of bestanden op het USB-apparaat heeft een bepaalde limiet

overschreden. Dit verschijnsel is geen defect.

- De indelingen van deze bestanden worden niet ondersteund.

USB-apparaat niet ondersteund

- Het USB-apparaat is niet compatibel met het apparaat. Probeer een ander apparaat.

De timer werkt niet

- Stel de juiste kloktijd in.
- Schakel de timer in.

De ingestelde tijd op de klok/timer is verdwenen

- Er is een stroomstoring geweest of het netsnoer is eruit geweest.
- Stel de klok/timer opnieuw in.

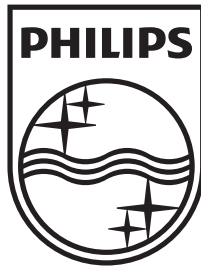

© 2011 Koninklijke Philips Electronics N.V.
All rights reserved.

DCD322_12_UM_Book 1_V4.0

