

Register your product and get support at  
[www.philips.com/welcome](http://www.philips.com/welcome)



NL **Gebruikershandleiding**

---

40PFL9904H

**PHILIPS**

# Contact information



## België / Belgique

078 250 145 - € 0.06 / min

## Danmark

3525 8759 - Lokalt opkald

## Deutschland

0800 000 7520 - Kostenlos

## France

0805 025 510 - gratuit

## Ελλάδα

0 0800 3122 1280 - Κλήση χωρίς  
χρέωση

## España

900 800 655 - gratuito

## Italia

800 088 774 - gratuito

## Ireland

01 601 1777 - Free

Northern Ireland 0800 055 6882

## Luxembourg / Luxemburg

40 6661 5644 - Ortsgespräch  
Appel local

## Nederland

0800 023 0076 - gratis

## Norge

2270 8111 - Lokalsamtale

## Österreich

0810 000 205 - € 0.07 / min

## Portugal

800 780 903 - gratis

## Suisse / Schweiz / Svizzera

0844 800 544 - Ortsgespräch  
Appel local  
Chiamata locale

## Sverige

08 5792 9100 - Lokalsamtal

## Suomi

09 2311 3415 - paikallispuhelu

## United Kingdom

0800 331 6015 - Free

## Estonia

6008600 - Local

## Lithuania

67228896 - Local

## Latvia

527 37691 - Local

## Казакстан

007 727 250 66 17 - Local

## България

+3592 489 99 96 - Местен  
разговор

## Hrvatska

01 6403 776 - Lokalni poziv

## Česká republika

800 142840 - Bezplatný hovor

## Polska

022 3491504 - połączenie  
lokálne

Type nr. \_\_\_\_\_

Product nr. \_\_\_\_\_

## Magyarország

06 80018 189 Ingyenes hívás

## România

0800 894 910 - gratuit

## Россия

- Москва  
(495) 961-1111 - Местный звонок  
- 8-800-200-0880 - Местный звонок

## Србија

+381 114 440 841 - Lokalni poziv

## Slovakia

0800 004537 - Bezplatný hovor

## Slovenija

0821 611 655 - € 0.09 / min

## Türkiye

0800 261 3302 - Şehiriçi arama

## Україна

8-800-500-6970 - Місцевий виклик

## 1.1.1 Uw TV registreren

Gefeliciteerd met uw aankoop en welkom bij Philips.

Registreer uw TV en profiteer van een groot aantal voordelen, zoals volledige productondersteuning (inclusief downloads), exclusieve toegang tot informatie over nieuwe producten, speciale aanbiedingen en kortingen, de kans op het winnen van prijzen en zelfs deelname aan speciale onderzoeken over nieuwe producten.

Ga naar [www.philips.com/welcome](http://www.philips.com/welcome)

## 1.1.1 Genieten van HD-TV

1/2

Deze TV is geschikt voor de weergave van High Definition-programma's. Om te genieten van HDTV dient u echter wel in HD-kwaliteit uitgezonden programma's te ontvangen. Als u niet naar een HD-programma kijkt, is de kwaliteit van het beeld die van normale TV.

U kunt programma's in High Definition ontvangen via...

- een Blu-ray Disc-speler, aangesloten met een HDMI-kabel, waarop u een HD-film afspeelt;
- een abonnement op HD-kanalen bij een kabel- of satellietbedrijf, via een digitale HD-ontvanger die is aangesloten met een HDMI-kabel;
- een HD-zender die via de ether uitzendt (DVB-T MPEG4);
- een HD-kanaal op uw DVB-C-netwerk;
- een HD-gameconsole (Xbox 360/PlayStation 3), aangesloten met een HDMI-kabel, met een HD-spel.

## 1.1.1 Genieten van HD

2/2

Neem contact op met uw dealer voor meer informatie. Ga naar [www.philips.com/support](http://www.philips.com/support) voor veelgestelde vragen met daarin de lijst met HD-kanalen of -providers in uw land.

## 1.1.2 Veiligheid

1/5

Lees alle instructies goed en zorg ervoor dat ze duidelijk zijn voordat u de TV gaat gebruiken. De garantie vervalt bij schade die ontstaat doordat u zich niet aan de instructies hebt gehouden.

Risico van brand of een elektrische schok!

- Stel de TV of de afstandsbediening nooit bloot aan regen, water of hoge temperaturen.

- Houd voorwerpen die vloeistoffen bevatten (zoals vazen), uit de buurt van de TV. Mocht er onverhoopt vloeistof op of in de TV terechtkomen, dan moet u de stekker direct uit het stopcontact halen. Neem contact op met Philips Consumer Care om de TV te laten nakijken voordat u deze weer gaat gebruiken.

## 1.1.2 Veiligheid

2/5

- U dient de TV, de afstandsbediening en de batterijen van de afstandsbediening uit de buurt te houden van open vuur en andere warmtebronnen, inclusief direct zonlicht.
- Houd dit product te allen tijde uit de buurt van kaarsen en andere vormen van open vuur.
- Steek geen voorwerpen in de ventilatiesleuven of andere openingen van de TV.

- Zorg ervoor dat er geen grote krachten worden uitgeoefend op stekkers. Loszittende stekkers kunnen vonken veroorzaken en zijn brandgevaarlijk.
- Plaats nooit de TV of een ander voorwerp op het netsnoer.
- Trek het netsnoer altijd aan de stekker en nooit aan het snoer uit het stopcontact.

...

## 1.1.2 Veiligheid

3/5

Risico op verwondingen of schade aan de TV!

- Een TV die meer dan 25 kilo weegt, dient door twee mensen te worden opgetild en gedragen.
- Als u de TV op een standaard monteert, gebruik dan alleen de meegeleverde standaard. Maak de TV stevig vast aan de standaard. Plaats de TV op een vlakke, horizontale ondergrond die het gewicht van de TV kan dragen.

- Zorg er bij wandbevestiging voor dat de muursteen het gewicht van de TV kan dragen en geen gevaar oplevert. Koninklijke Philips Electronics N.V. is niet aansprakelijk voor ongelukken, letsel of schade als gevolg van ondeskundige wandbevestiging.

...



## 1.1.2 Veiligheid

4/5

Kinderen kunnen zich verwonden!

Volg deze voorzorgsmaatregelen op om te voorkomen dat de TV omvalt, waardoor kinderen zich kunnen verwonden.

- Plaats de TV nooit op een oppervlak met een kleed of ander materiaal dat kan worden weggetrokken.
- Zorg ervoor dat geen enkel onderdeel van de TV over de rand van het oppervlak hangt.

- Plaats de TV nooit op een hoog meubelstuk (zoals een boekenkast) zonder het meubelstuk en de TV veilig aan de wand of aan een geschikte steun te bevestigen.

- Leer uw kinderen dat het gevaarlijk is op meubilair te klimmen om bij de TV te komen.

...

## 1.1.2 Veiligheid

5/5

### Risico van oververhitting!

Laat voor voldoende ventilatie aan alle zijden van de TV een ruimte vrij van minstens 10 cm. Zorg ervoor dat de ventilatiesleuven van de TV nooit worden afgedekt door gordijnen of andere voorwerpen.

### Onweer

Koppel de TV los van het elektriciteitsnet en de antenne als er onweer op komst is. Raak tijdens onweer geen enkel onderdeel van de TV, het netsnoer of de antennekabel aan.

### Risico op gehoorschade!

Zet het volume niet te hoog als u oortelefoons of hoofdtelefoons gebruikt, en gebruik ze niet te lang.

### Lage temperaturen

Als de TV wordt vervoerd bij een temperatuur die lager is dan 5 °C, dient u de TV na het vervoer uit te pakken en te wachten tot de temperatuur van de TV gelijk is aan de kamertemperatuur. Vervolgens kunt u de TV op netspanning aansluiten.

## 1.1.3 De televisie plaatsen

Lees de veiligheidsvoorschriften zorgvuldig door voordat u de TV plaatst.

- Plaats de televisie op een plek waar er geen licht op het scherm valt.
- Dim het licht in de kamer voor het beste Ambilight-effect.
- Plaats de TV niet verder dan 25 cm van de wand voor het beste Ambilight-effect.

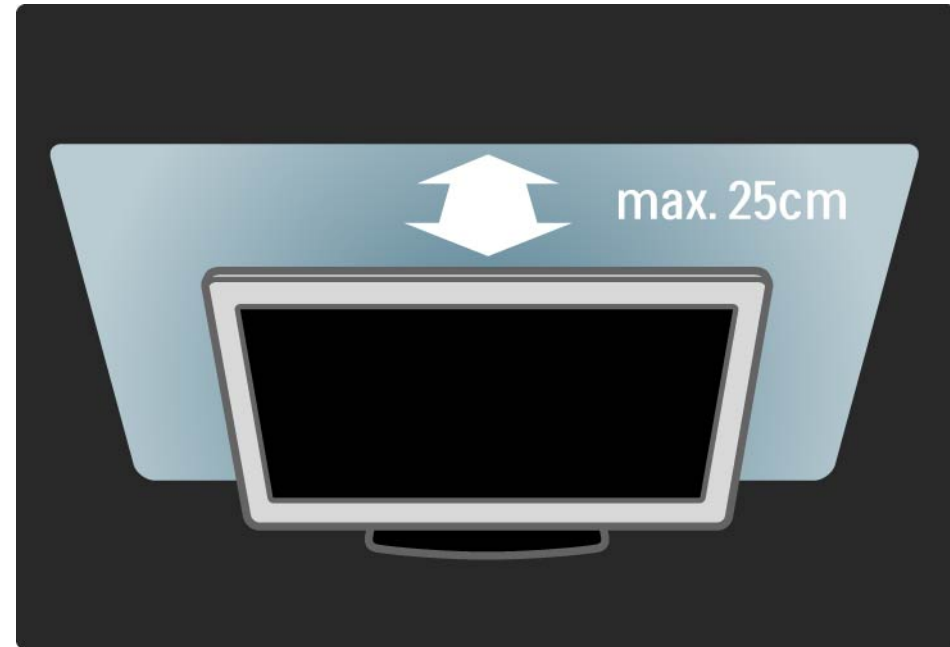

## 1.1.4 Kijkafstand

Plaats de TV op de ideale kijkafstand. Zo geniet u meer van HDTV of andere beelden zonder uw ogen te belasten. Bepaal de optimale kijkpositie, recht voor de TV voor de optimale beeldkwaliteit en ontspannen kijkplezier.

De ideale afstand om TV te kijken bedraagt drie keer het diagonale beeldformaat. Als u zit, moeten uw ogen zich op dezelfde hoogte bevinden als het midden van het scherm.

## 1.1.5 Onderhoud van het scherm

- Het TV-scherm kan beschadigd raken! Zorg ervoor dat het scherm nooit in aanraking komt met andere voorwerpen.
- Haal de stekker uit het stopcontact voordat u de TV gaat schoonmaken.
- Maak het scherm en de rand schoon met een zachte, vochtige doek. Gebruik nooit stoffen als alcohol, chemische middelen of allesreinigers voor de TV.
- Veeg waterdruppels zo snel mogelijk van het scherm om vervormingen of kleurvervaging te voorkomen.
- Probeer het gebruik van stilstaande beelden zo veel mogelijk te vermijden. Stilstaande beelden zijn beelden die gedurende langere perioden op het scherm worden weergegeven. Tot stilstaande beelden behoren schermmenu's, zwarte balken, tijdsaanduidingen, enz. Indien u stilstaande beelden moet gebruiken, verlaagt u het beeldcontrast en de helderheid om schade aan het scherm te voorkomen.

## 1.1.6 Einde van de levensduur

1/4

Verwijdering van uw oude product en batterijen

Uw product is vervaardigd van kwalitatief hoogwaardige materialen en onderdelen die gerecycled en opnieuw gebruikt kunnen worden.

...



## 1.1.6 Einde van de levensduur

2/4

Als u op uw product een doorstreepte afvalcontainer op wieltjes ziet, betekent dit dat het product valt onder de EU-richtlijn 2002/96/EG.

...

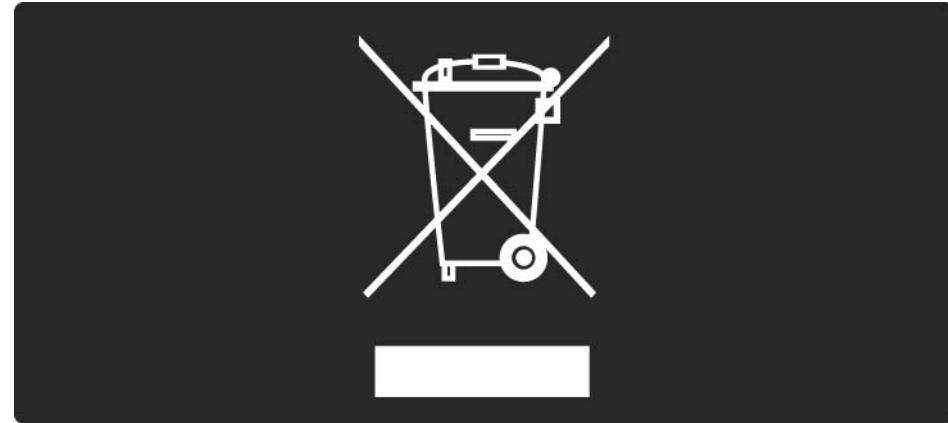

## 1.1.6 Einde van de levensduur

3/4

Win inlichtingen in over de manier waarop elektrische en elektronische producten in uw regio gescheiden worden ingezameld.

Neem bij de verwijdering van oude producten de lokale wetgeving in acht en plaats uw producten niet bij het gewone huishoudelijke afval. Als u oude producten correct verwijdert, voorkomt u negatieve gevolgen voor het milieu en de volksgezondheid.

...



## 1.1.6 Einde van de levensduur

4/4

Uw product bevat batterijen die, overeenkomstig de Europese richtlijn 2006/66/EG, niet bij het gewone huishoudelijke afval mogen worden weggegooid.

Win informatie in over de lokale wetgeving omtrent de gescheiden inzameling van batterijen. Door u op de juiste wijze van de batterijen te ontdoen, voorkomt u negatieve gevolgen voor het milieu en de volksgezondheid.



## 1.1.7 ECO - groen

1/4

Deze TV beschikt over functies die bijdragen aan een efficiënt energieverbruik.

Vanwege de milieuvriendelijke kwaliteiten van deze TV heeft Philips voor deze TV het Europese ecolabel ontvangen.

Functies voor een efficiënt energieverbruik

- Omgevingslichtsensor

Om energie te besparen, zorgt de ingebouwde omgevingslichtsensor ervoor dat het TV-scherm minder helder wordt wanneer het in de omgeving van het scherm donkerder wordt.

- Standaard

In de standaardinstelling van de TV worden verschillende TV-instellingen gecombineerd om energie te besparen. Raadpleeg de Smart-instellingen in het configuratiemenu.

...

## 1.1.7 ECO - groen

2/4

- Stroomverbruik in de energiebesparende stand-bymodus

Dankzij het toonaangevende, geavanceerde elektrische circuit wordt het energieverbruik van de TV tot een minimum teruggebracht, zonder dat dit gevolgen heeft voor de constante standby-functionaliteit.

### Energiebeheer

Dankzij het geavanceerde energiebeheer van deze TV wordt energie optimaal benut. U kunt zelf zien hoe uw persoonlijke TV-instellingen, het helderheidsniveau van de beelden op het TV-scherm en de lichtomstandigheden van de ruimte waarin de TV zich bevindt, bepalend zijn voor het relatieve energieverbruik.

Sluit deze gebruikershandleiding en druk op Demo. Selecteer Active Control en druk op OK. Uw huidige TV-instelling wordt gemarkeerd. U kunt naar een andere instelling gaan en de bijbehorende waarden controleren.

...

## 1.1.7 ECO - groen

3/4

### Ecolabel

Het beleid van Philips is er voortdurend op gericht om de invloed van haar consumentenproducten op het milieu zoveel mogelijk te beperken. Deze inspanningen concentreren zich op milieutechnische verbeteringen bij de productie, het verminderde gebruik van schadelijke stoffen, een efficiënt energieverbruik, het leveren van instructies voor het einde van de levensduur van producten en productrecycling.



## 1.1.7 ECO - groen

4/4

Dankzij haar inspanningen voor een beter milieu heeft Philips voor deze TV het Europese ecolabel, de bloem, ontvangen ([www.ecolabel.eu](http://www.ecolabel.eu)).

Gedetailleerde informatie over het energieverbruik in de standby-modus, het garantiebeleid, reserveonderdelen en het recyclen van deze TV kunt u vinden op de website voor uw land via [www.philips.com](http://www.philips.com).

Einde van de levensduur

Voor informatie over het op de juiste manier als afval laten verwerken van deze TV, raadpleegt u het hoofdstuk Aan de slag > Belangrijk > Einde van de levensduur.

## 1.2.1 Inschakelen

1/2

Het duurt enkele seconden voordat de TV is opgestart.

Druk zodra het rode stand-by lampje uit is op het rondje aan de voorkant van de TV om deze in te schakelen.

Druk op  om de TV uit te schakelen.

...

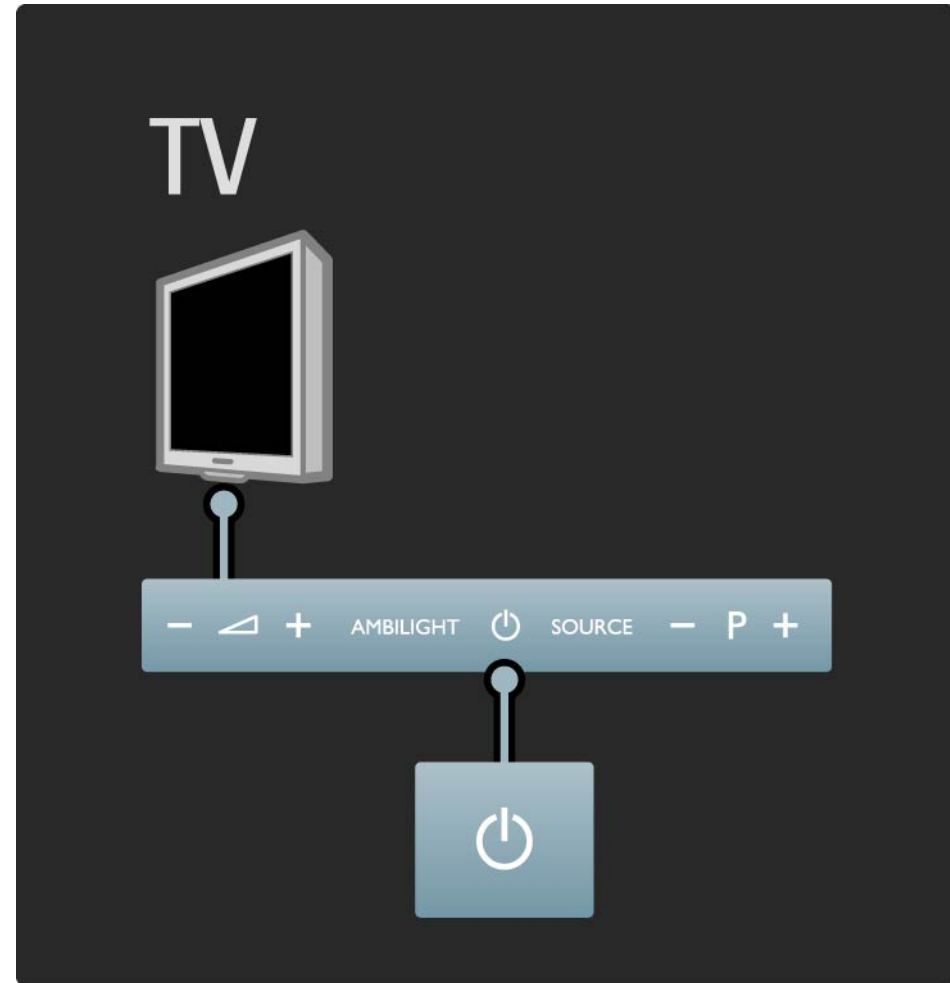

## 1.2.1 Inschakelen

2/2

Het witte stand-bysymbool knippert tijdens het opstarten en blijft branden wanneer de TV klaar is voor gebruik.

U kunt de helderheid van het stand-bysymbool instellen of de functie volledig uitschakelen. Druk op  > Configuratie > Installatie > Voorkeuren > LightGuide helderheid.

## 1.2.2 Volume

Met de toetsen aan de voorkant van de TV kunt u de belangrijkste functies van de TV bedienen.

Raak zodra de TV inschakelt het TV-bedieningspaneel aan op een willekeurige plaats naast het -symbool om de volumetoetsen te activeren. Druk op  - of + om het volume aan te passen.

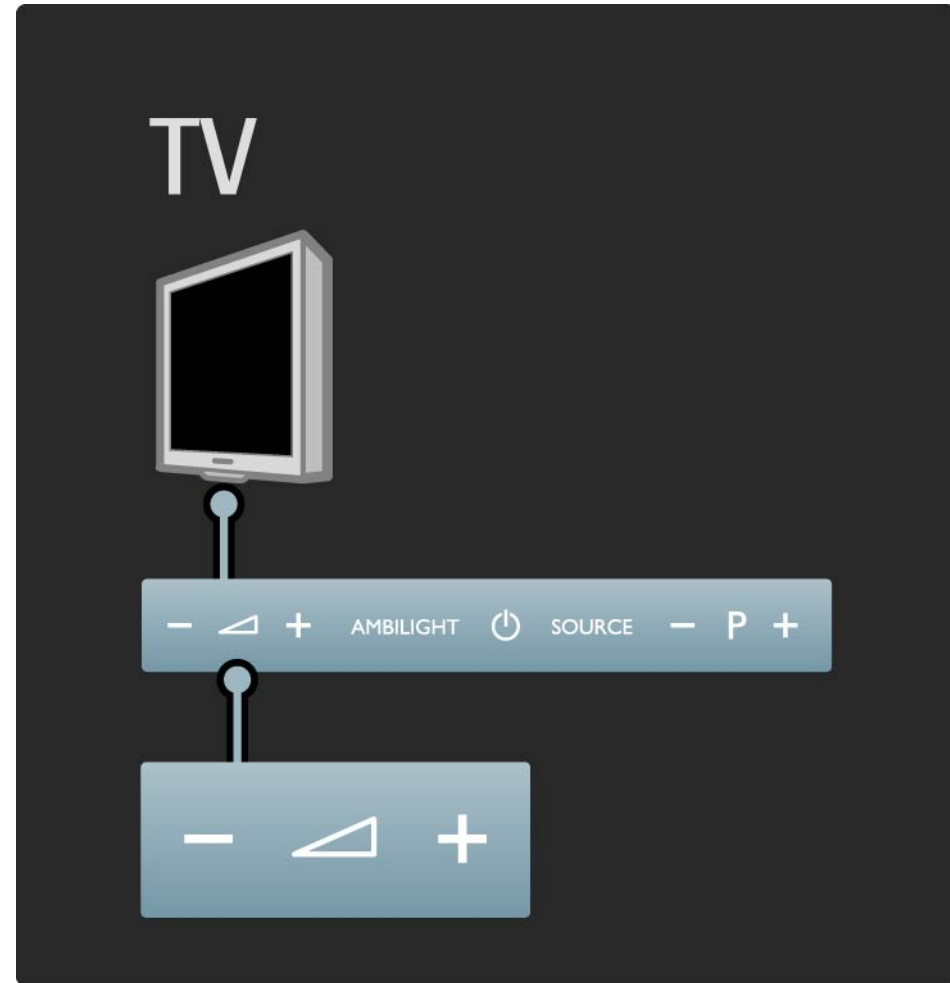



## 1.2.3 Programma P

Met de toetsen aan de voorkant van de TV kunt u de belangrijkste functies van de TV bedienen.

Raak zodra de TV inschakelt het TV-bedieningspaneel aan op een willekeurige plaats naast het -symbool om de programmatoetsen te activeren. Druk op P - of + om van programma te wisselen.

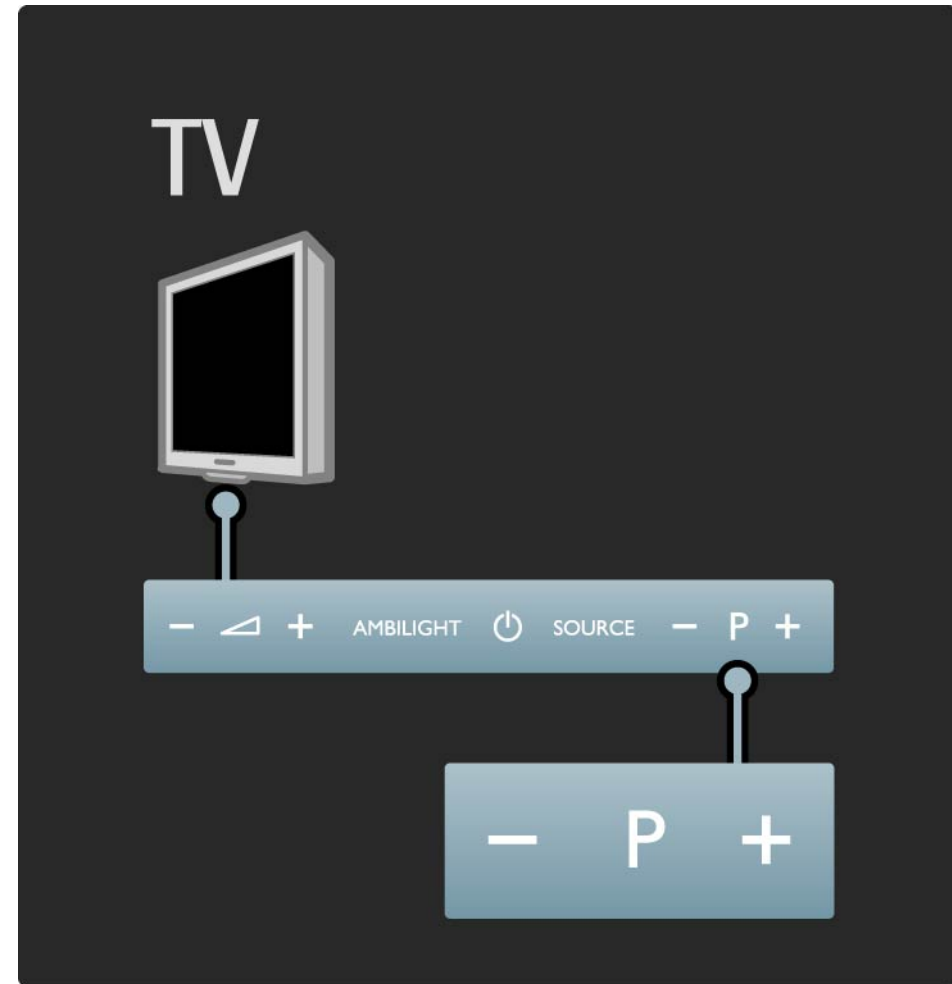

## 1.2.4 Ambilight

Met de toetsen aan de voorkant van de TV kunt u de belangrijkste functies van de TV bedienen.

Raak zodra de TV inschakelt het TV-bedieningspaneel aan op een willekeurige plaats naast het -symbool om de toets Ambilight te activeren. Druk op Ambilight om Ambilight aan of uit te zetten.

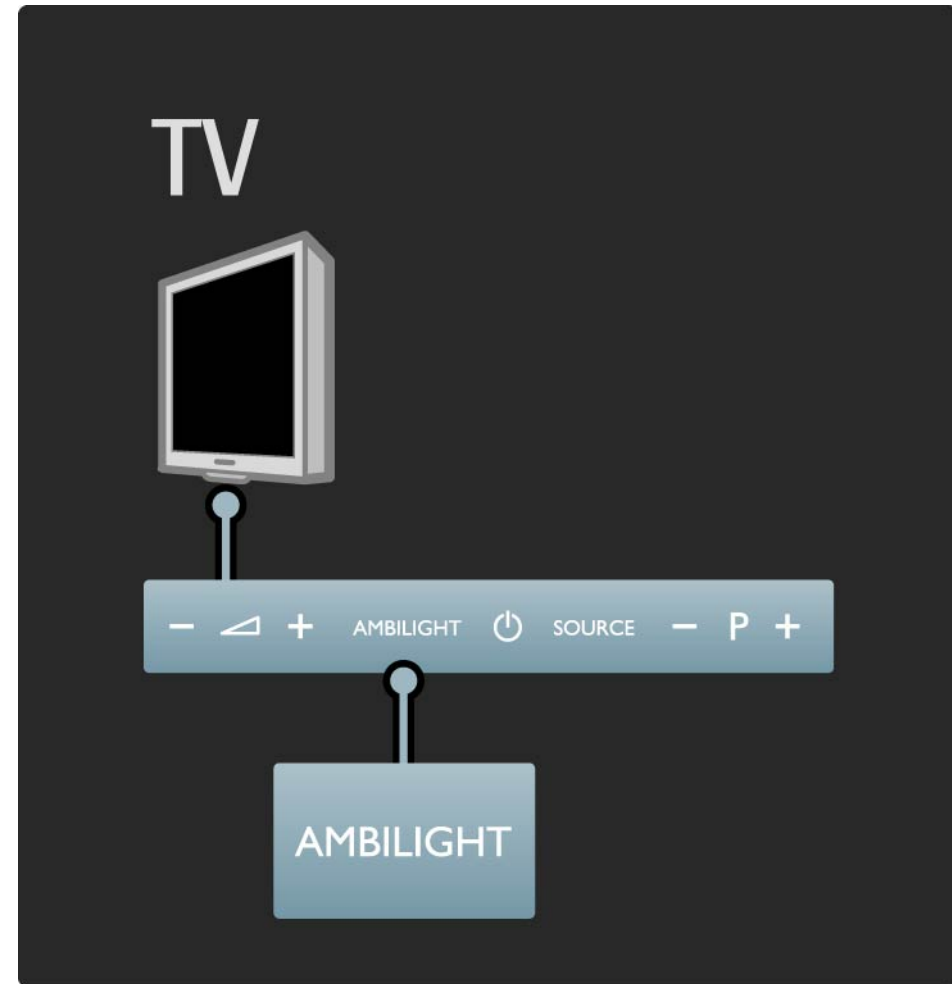

## 1.2.5 De toets Source

Met de toetsen aan de voorkant van de TV kunt u de belangrijkste functies van de TV bedienen.

Raak zodra de TV inschakelt het TV-bedieningspaneel aan op een willekeurige plaats naast het -symbool om de toets Source te activeren. Druk op Source om de bronnenlijst te openen. Druk een aantal keren op Source om een aangesloten apparaat te selecteren. De TV schakelt na enkele seconden naar het geselecteerde apparaat.

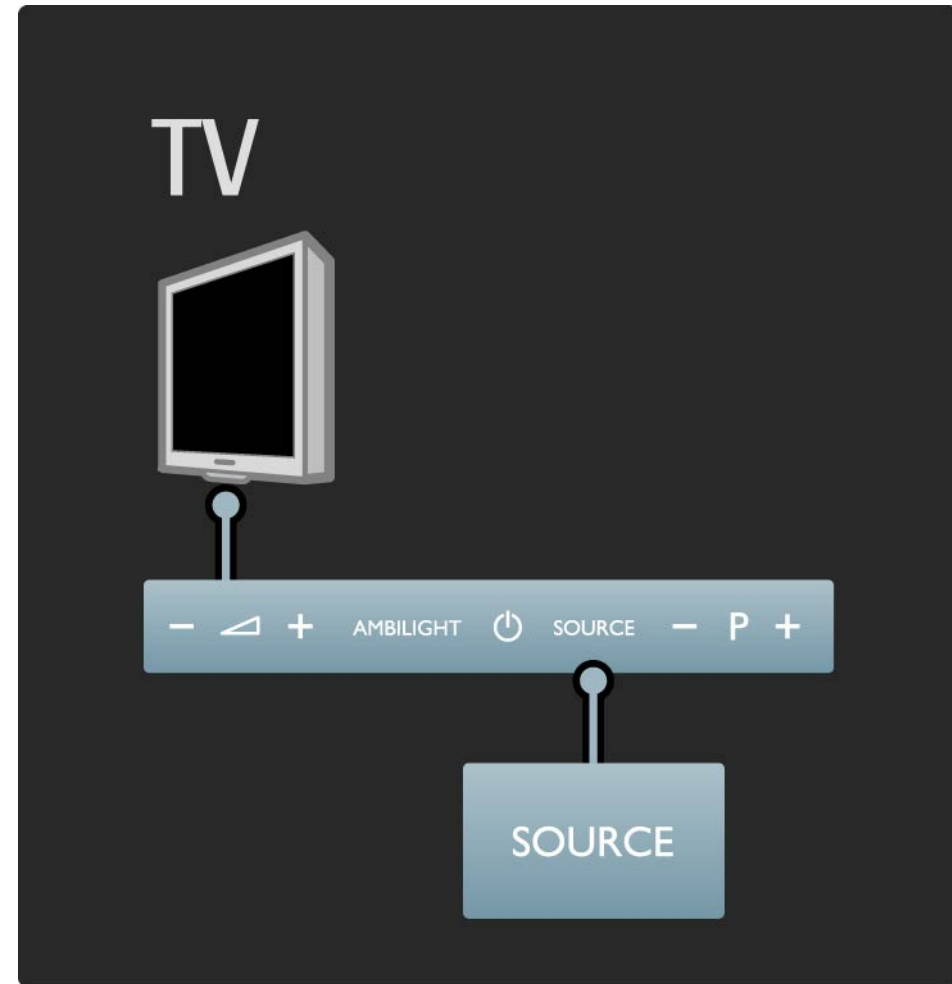

## 1.2.6 IR-sensor

Richt de afstandsbediening altijd op de infraroodsensor voor de afstandsbediening. Deze bevindt zich aan de voorkant van de TV.

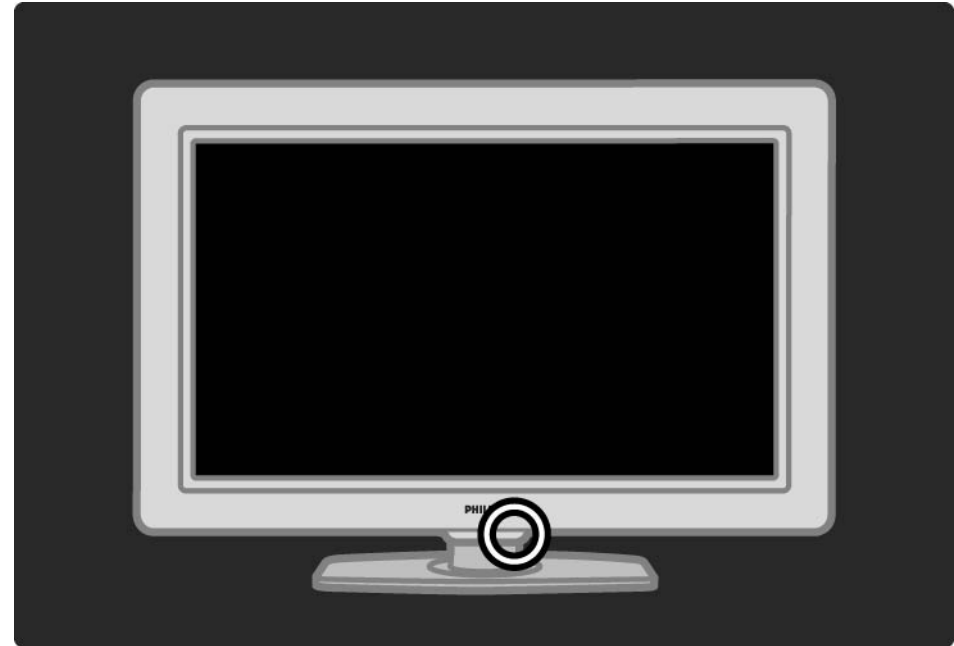

## 1.3.1 VESA-info

Uw TV is voorbereid voor VESA-wandmontage. Er wordt geen VESA-wandsteun meegeleverd. Gebruik de volgende VESA-code als u de steun wilt aanschaffen.

40 inch/101 cm VESA MIS-F 300, 300, 6

Gebruik het formaat schroef dat in de tekening wordt weergegeven.

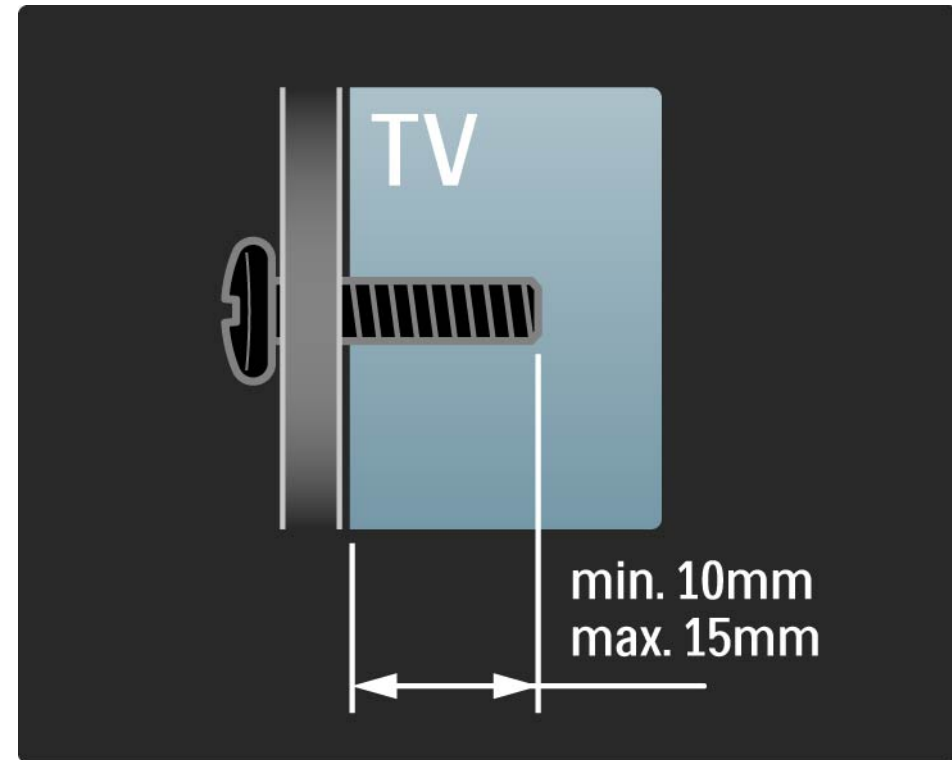

## 1.3.2 De standaard losmaken

Schroef de 4 schroeven van de standaard aan de achterkant van de TV los voordat u de TV uit de standaard tilt.

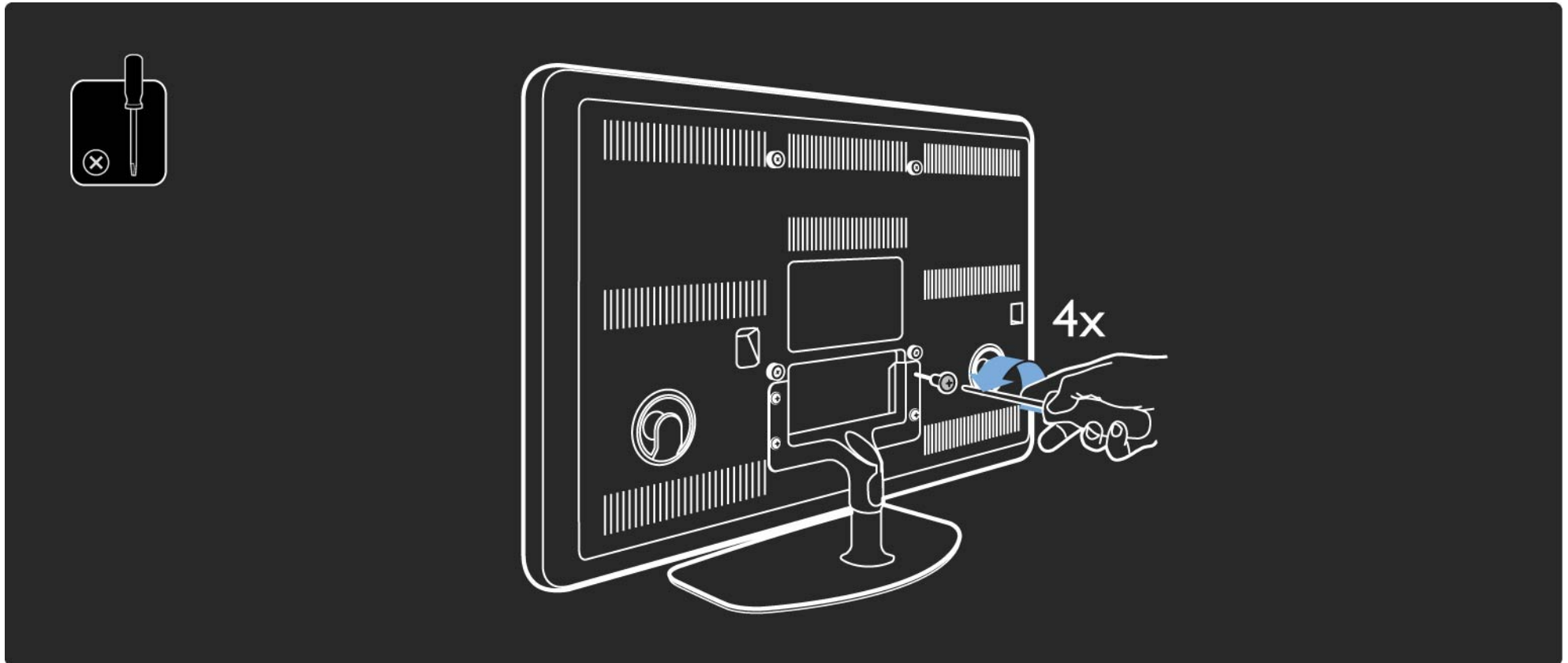

## 1.3.3 Wandmontage

1/8

### Waarschuwing

Laat de wandmontage uitsluitend uitvoeren door bevoegde monteurs. De wandmontage van de TV moet voldoen aan veiligheidsnormen die rekening houden met het gewicht van de TV.

Koninklijke Philips Electronics N.V. is niet aansprakelijk voor ongelukken of letsel als gevolg van ondeskundige bevestiging.

U dient de veiligheidsvoorschriften zorgvuldig door te lezen voordat u de TV plaatst.

### Wandmontage

De instructies voor montage aan de wand worden ook vermeld in de startgids die bij de TV wordt meegeleverd.

Gebruik voor wandmontage van de TV de wandsteun en de 2 kleine plastic buisjes (de pasringen) die zijn meegeleverd in de verpakking.

Lees de instructies op de volgende pagina's.

...

## 1.3.3 Wandmontage

2/8

De TV zit op de juiste hoogte als uw ogen zich als u zit op dezelfde hoogte bevinden als het midden van het scherm.

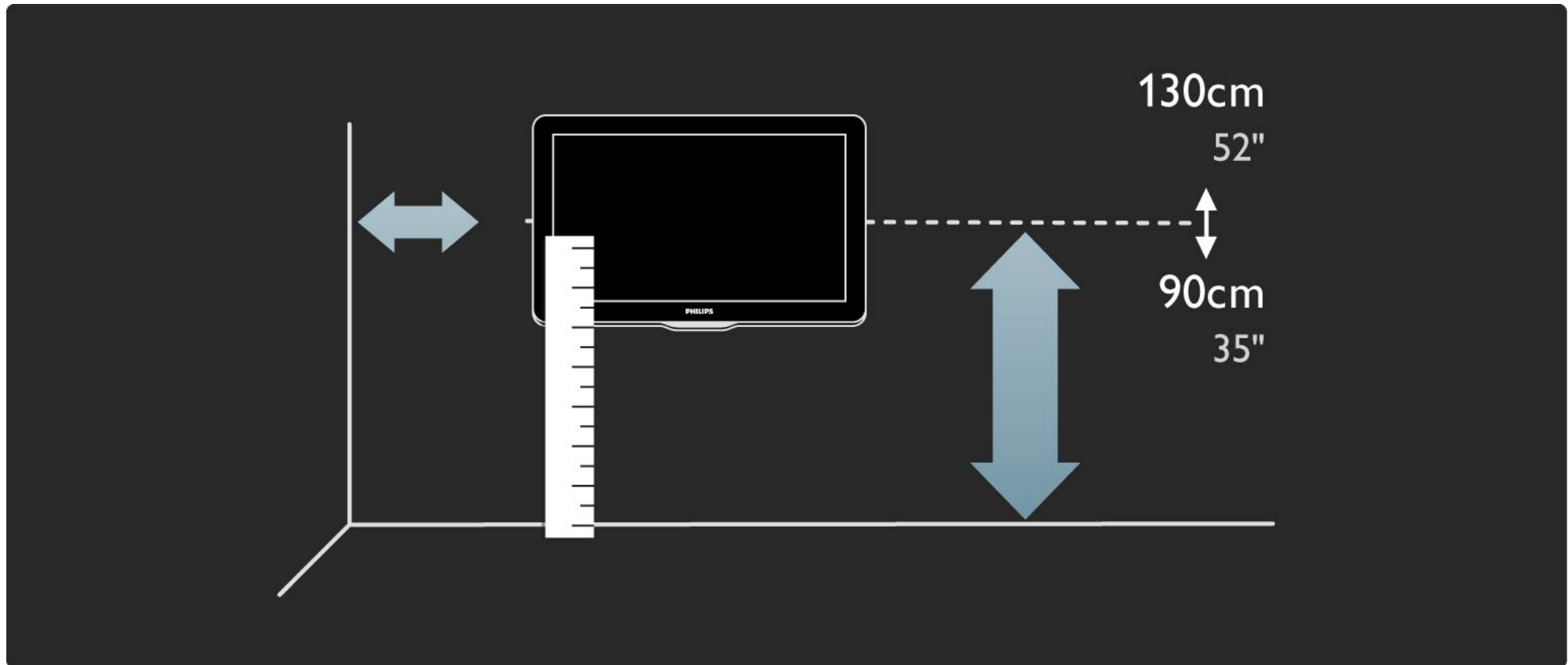



## 1.3.3 Wandmontage

3/8

Bereken de ideale positie van de TV.

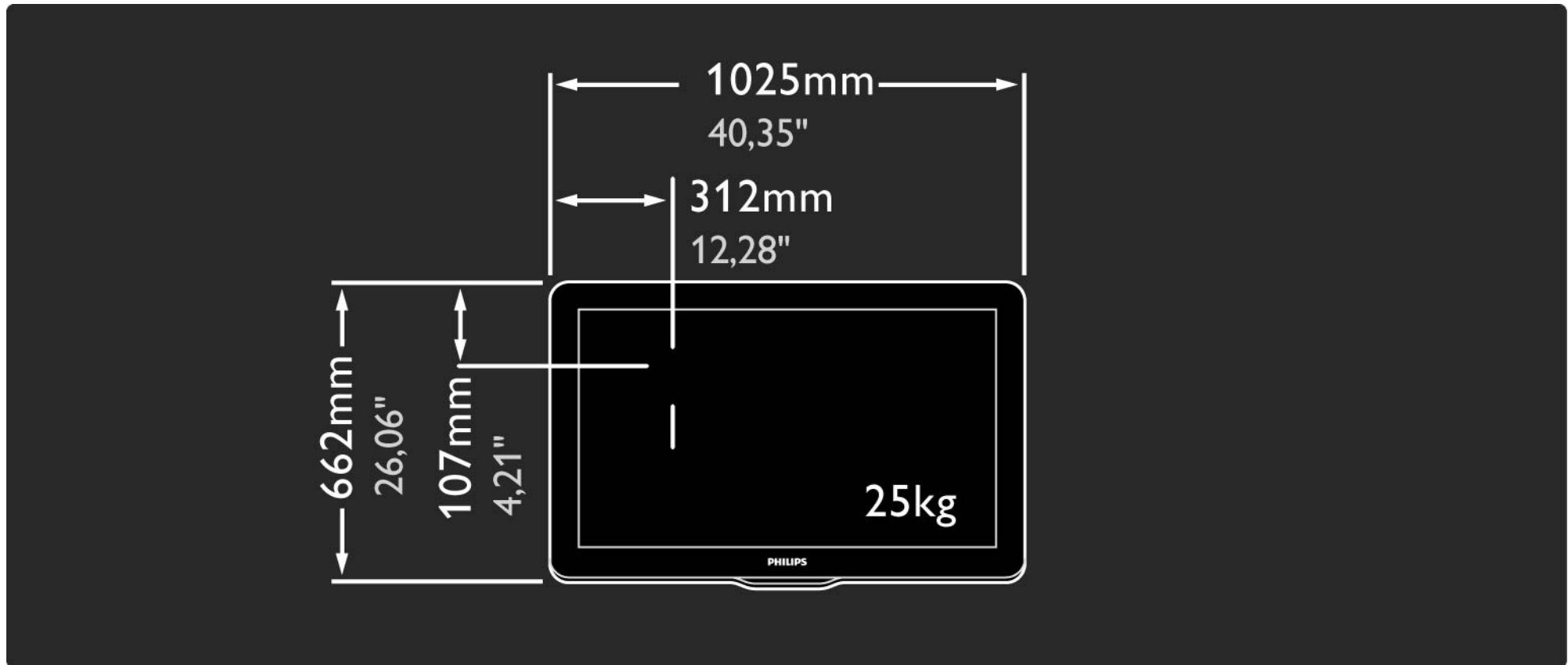

## 1.3.3 Wandmontage

4/8

Plaats de wandsteun recht tegen de wand en zorg ervoor dat u de steun goed bevestigt.

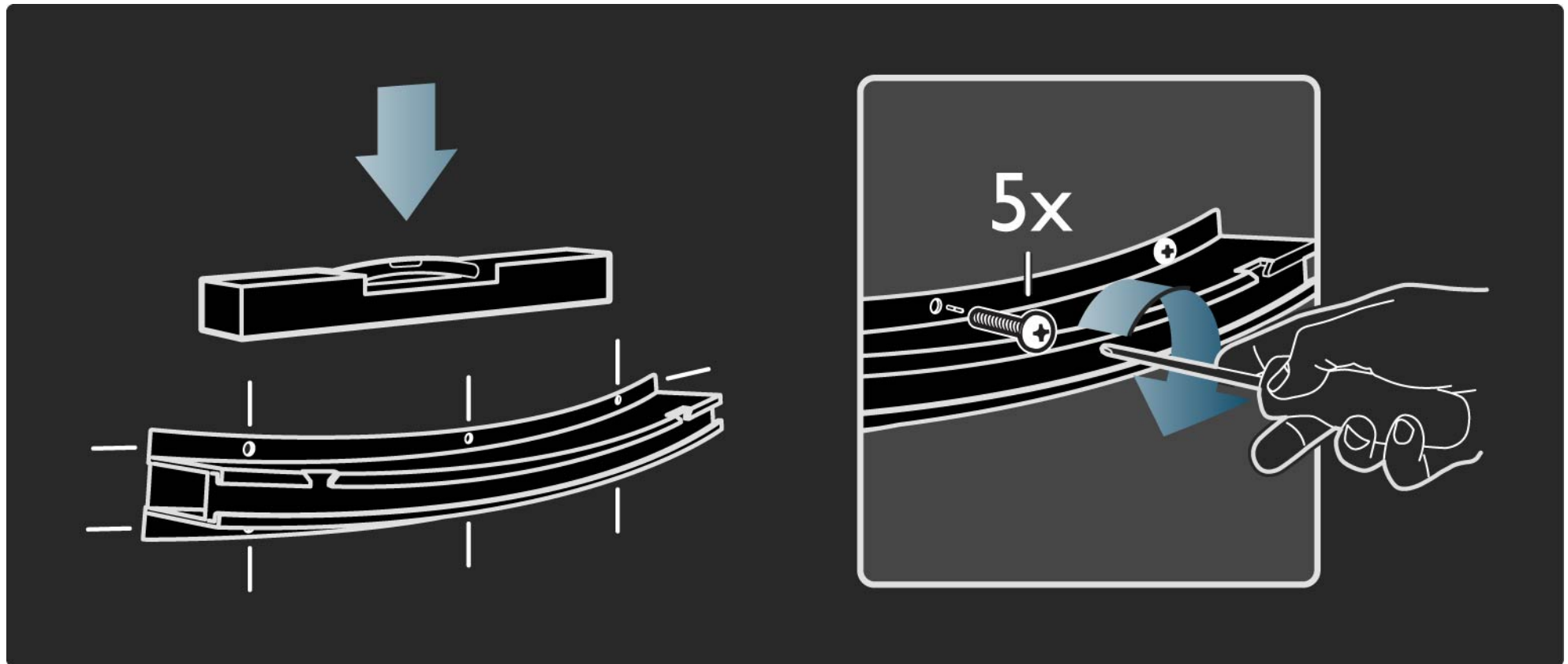

## 1.3.3 Wandmontage

5/8

Monteer de 2 pasringen op de 2 onderste schijven aan de achterzijde van de TV.

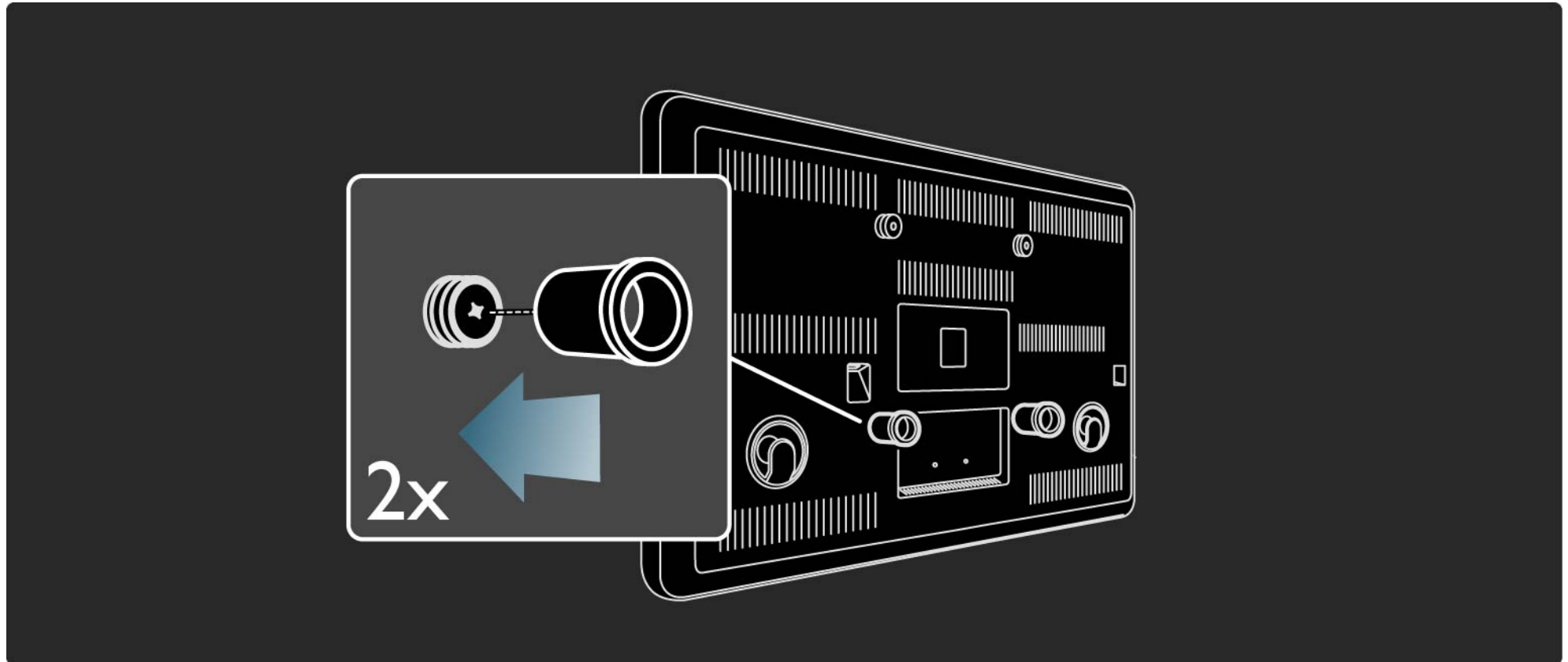

## 1.3.3 Wandmontage

6/8

Sluit alle kabels aan.

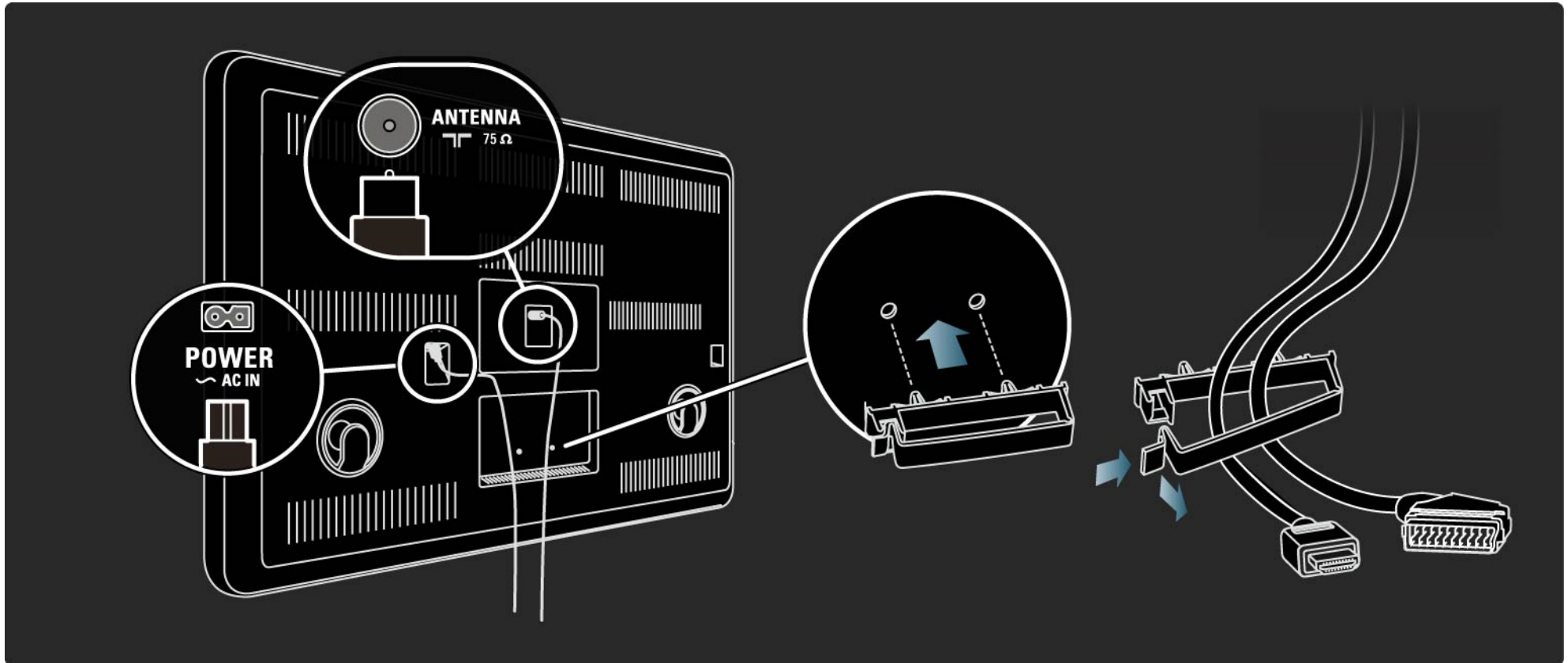

## 1.3.3 Wandmontage

7/8

Til de TV op de wandsteun.

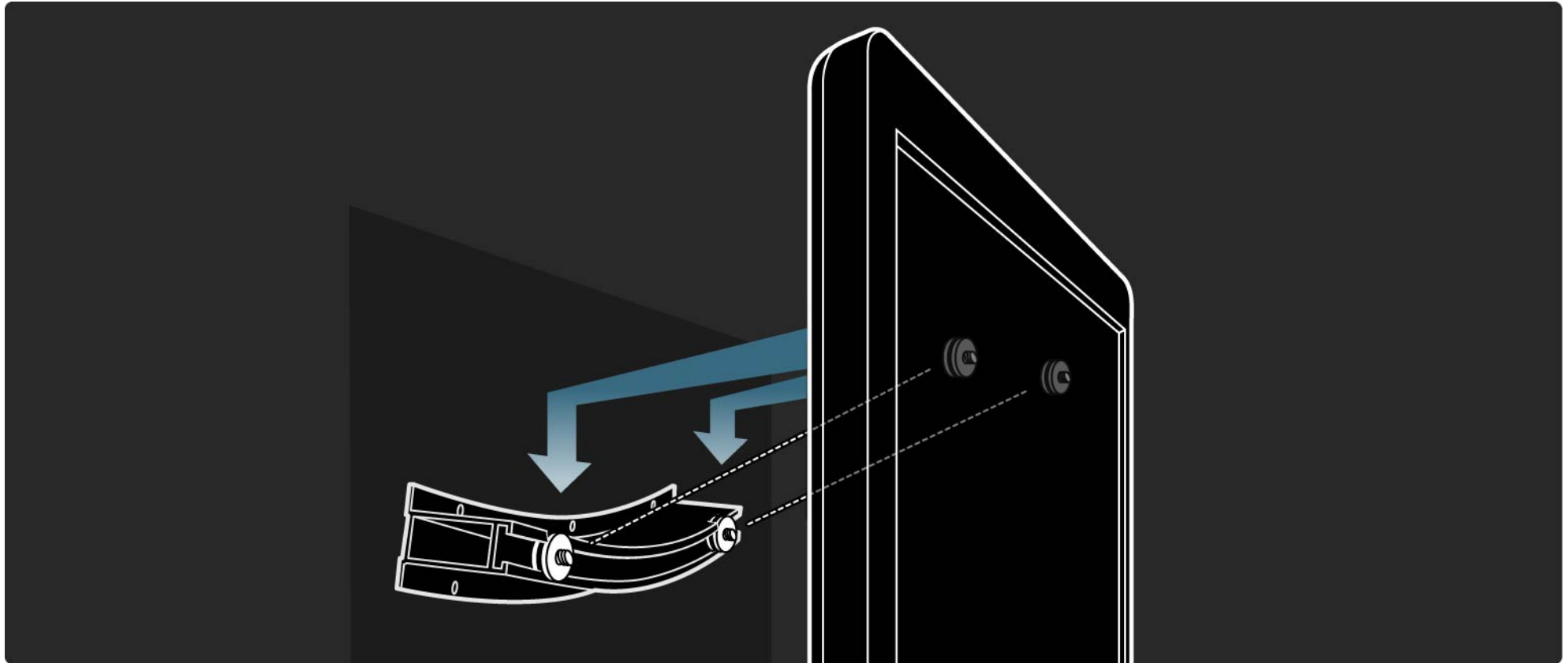

## 1.3.3 Wandmontage

8/8

U kunt de TV op de wandsteun schuiven en vervolgens de positie naar wens aanpassen.

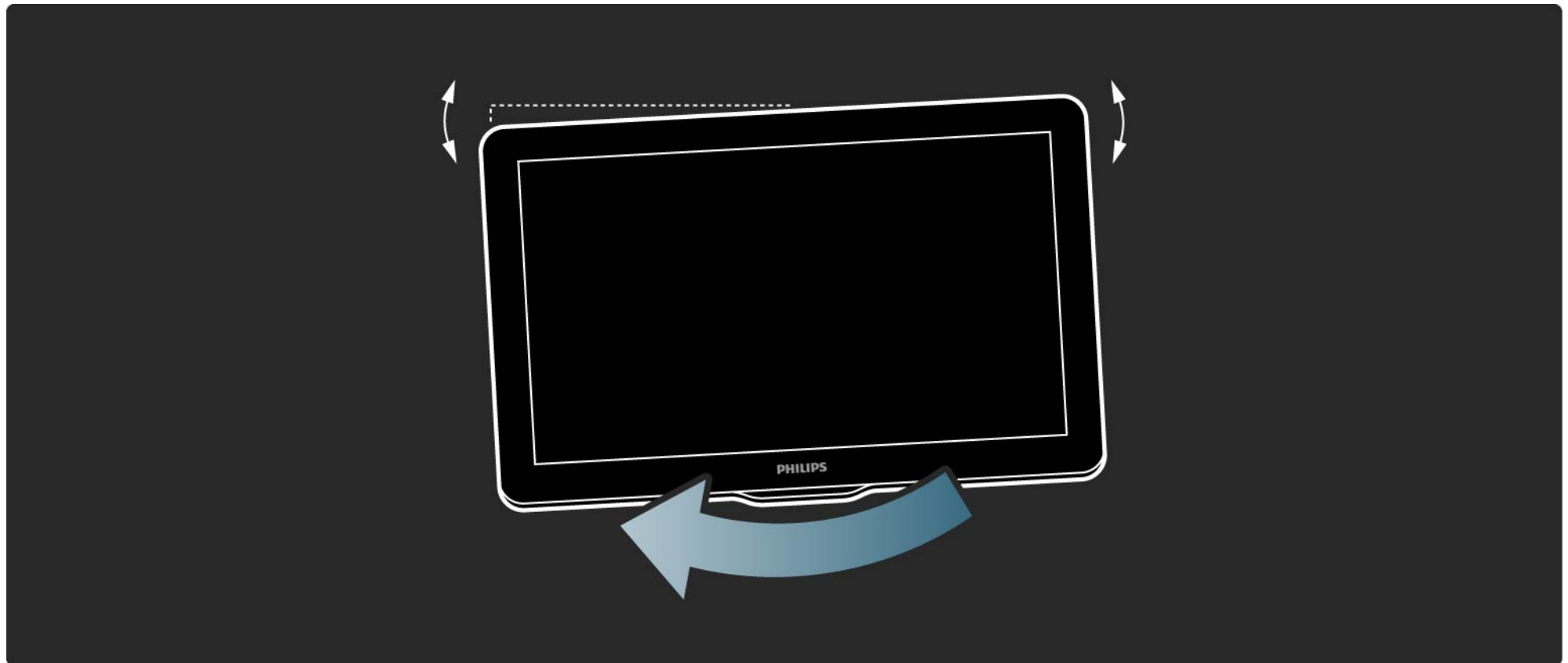

## 1.4.1 Full High Definition LCD-scherm

Deze TV is uitgerust met een Full High Definition-scherm. Een Full HD-scherm van 1920 x 1080p, de hoogst mogelijke resolutie voor HD-bronnen.

Dit scherm geeft een helder, trillingsvrij Progressive Scan-beeld met optimale helderheid en verbluffende kleuren.

Om van HD-TV te kunnen genieten, zijn HD-programma's nodig. Als u niet naar een HD-programma kijkt, is de kwaliteit van het beeld die van normale TV.

Lees Aan de slag > Belangrijk > Genieten van HD-TV

## 1.4.2 Ambilight

De dynamische lichtkrans van Ambilight Spectra breidt het licht en de sfeer van het beeld tot ver buiten het scherm uit. U kunt volledig opgaan in het beeld waardoor kijken een magische ervaring wordt.

Meer dan 150 LED-lampjes rond het scherm geven een zachte, meerkleurige lichtkrans voor de TV en op de muur.

Ambilight is de innovatieve technologie waarbij de kleur en de helderheid van het licht automatisch worden afgestemd op het TV-beeld. Ambilight biedt een ongekennde kijkervaring en is minder belastend voor de ogen tijdens het kijken.

Lees meer over Ambilight in het hoofdstuk De TV gebruiken.



## 1.4.3 Ingebouwde DVB-T- en DVB-C-tuner

Naast gewone analoge TV-uitzendingen ontvangt uw TV ook digitale terrestrial-uitzendingen (DVB-T) en in sommige landen ook TV- en radio-uitzendingen via de digitale kabel (DVB-C).

DVB - Digital Video Broadcasting geeft u een beter beeld en een betere geluidskwaliteit.

Bij sommige zenders zijn meerdere talen beschikbaar voor audio (spraak) en/of teletekst.

Controleer of de TV DVB-T of DVB-C in uw land ondersteunt. Zie de sticker 'Digital TV Country Compatibility' aan de achterkant van de TV.

## 1.4.4 Programmagids

De Programmagids is een gids op het scherm met geprogrammeerde TV-programma's. Deze gids is een service van de omroepen of de onlineservice van Net TV. U kunt het programmaoverzicht lezen, een bericht instellen om u eraan te herinneren wanneer een programma begint of programma's selecteren op genre.

Lees Meer over... > Programmagids.

## 1.4.5 Draadloos netwerk

U kunt deze TV gewoon aansluiten op uw draadloze thuisnetwerk. U hebt geen netwerkkabel nodig. Geniet van de foto-, video- en muziekbestanden op uw PC op een groot scherm.

Lees Configuratie > Netwerk.

## 1.4.6 Net TV

U kunt uw TV verbinding laten maken met Net TV.

De startpagina van Net TV biedt films, foto's, muziek, amusement, games en nog veel meer, allemaal geschikt voor uw TV-scherm.

Als u van Net TV wilt kunnen genieten, moet u uw TV op een router met internetverbinding aansluiten.

Lees meer over Net TV in [De TV gebruiken > Net TV](#).

Lees meer over aansluiting op een router in [Configuratie > Netwerk](#).

## 1.4.7 USB en PC-netwerkaansluiting

U kunt uw eigen multimediabestanden (foto's, muziek, video's, enz.) weergeven of afspelen via de USB-aansluiting aan de zijkant van de TV.

Sluit de TV aan op een PC-thuisnetwerk en geniet van de multimediabestanden die u op uw PC hebt opgeslagen.

## 1.4.8 Scenea

Met Scenea kunt u een achtergrondfoto op uw scherm instellen. U kunt iedere foto uit uw collectie kiezen en zo uw eigen schilderij aan de muur hangen.

Lees het hoofdstuk [Meer over ... > Scenea](#).

## 1.5.1 Op het scherm

U leest op dit moment de ingebouwde handleiding.

In deze handleiding vindt u alle informatie die u nodig hebt om deze TV te installeren en te bedienen.

U kunt de handleiding met de gele toets  op de afstandsbediening openen en sluiten.

Sluit de handleiding met de gele toets  voordat u de instructies uitvoert.

Als u de handleiding weer opent, wordt deze geopend op de laatst bekeken pagina.



## 1.5.2 Op internet

Een afdrubare versie van de handleiding is beschikbaar op internet.

Bekijk de gebruikershandleiding of druk deze af op

[www.philips.com/support](http://www.philips.com/support)



## 2.1.1 Overzicht van de afstandsbediening

1/6

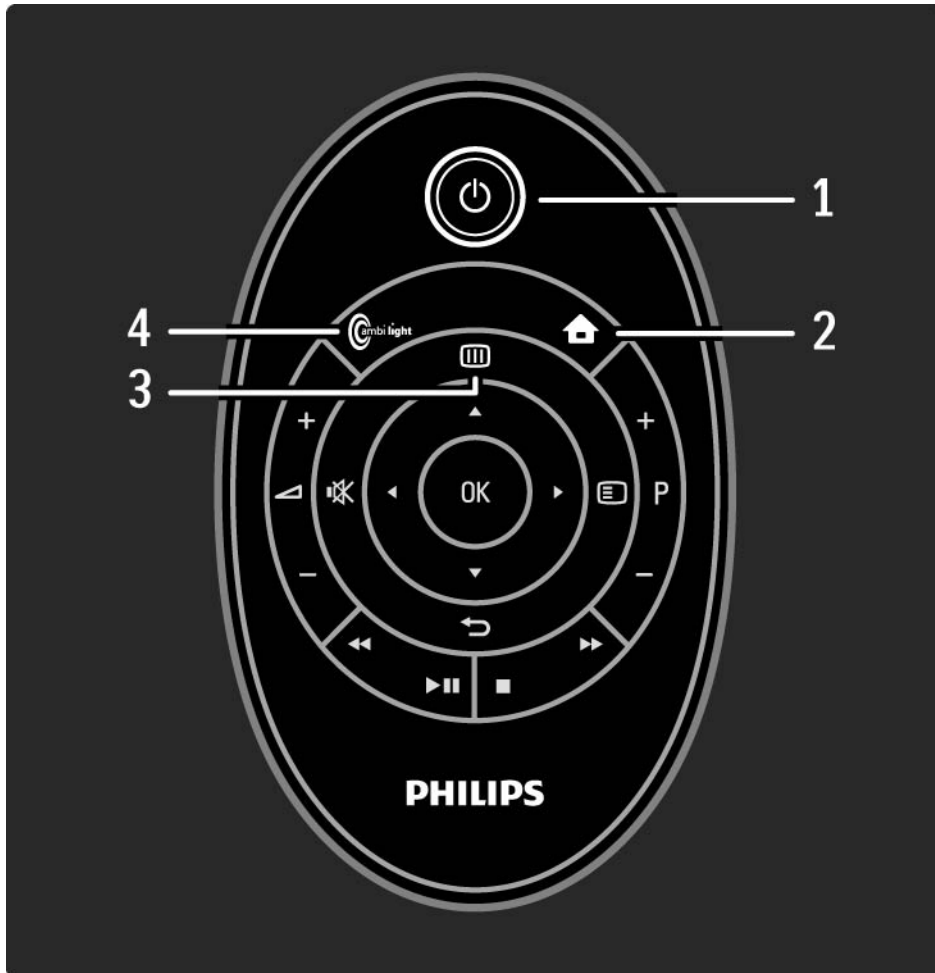

1 Stand-by 

Hiermee schakelt u de TV of de stand-bystand in.

2 Home 

Hiermee schakelt u het hoofdmenu in en uit.

3 Gids 

Hiermee opent en sluit u de programmagids.

Hiermee opent en sluit u de inhoudslijst wanneer u door de multimedia-inhoud bladert.

4 Ambilight

Hiermee schakelt u Ambilight in of uit.

...

## 2.1.1 Overzicht van de afstandsbediening

2/6

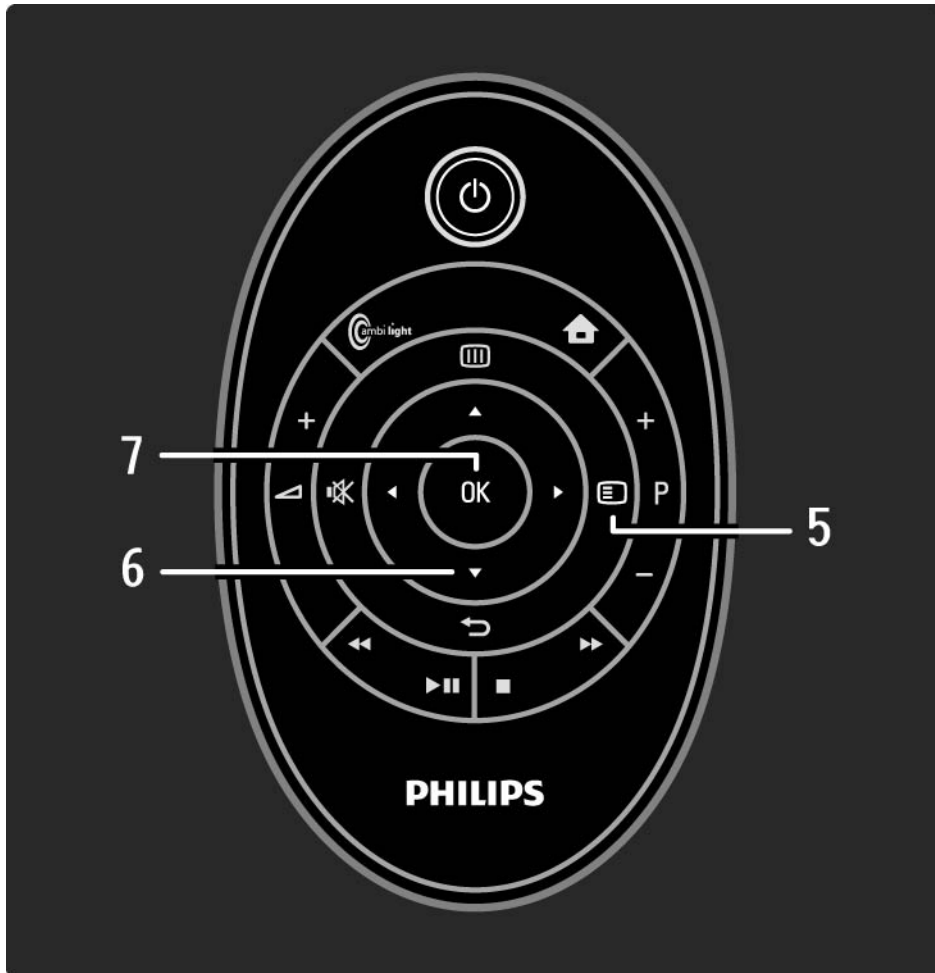

### 5 Opties

Hiermee opent u het optiemenu zodat u de beschikbare opties kunt zien.

### 6 Navigatietoets

Hiermee bladert u omhoog, omlaag, naar links en naar rechts.

### 7 Toets OK

Hiermee opent en sluit u het zenderoverzicht.

Hiermee activeert u een selectie.

...

## 2.1.1 Overzicht van de afstandsbediening

3/6

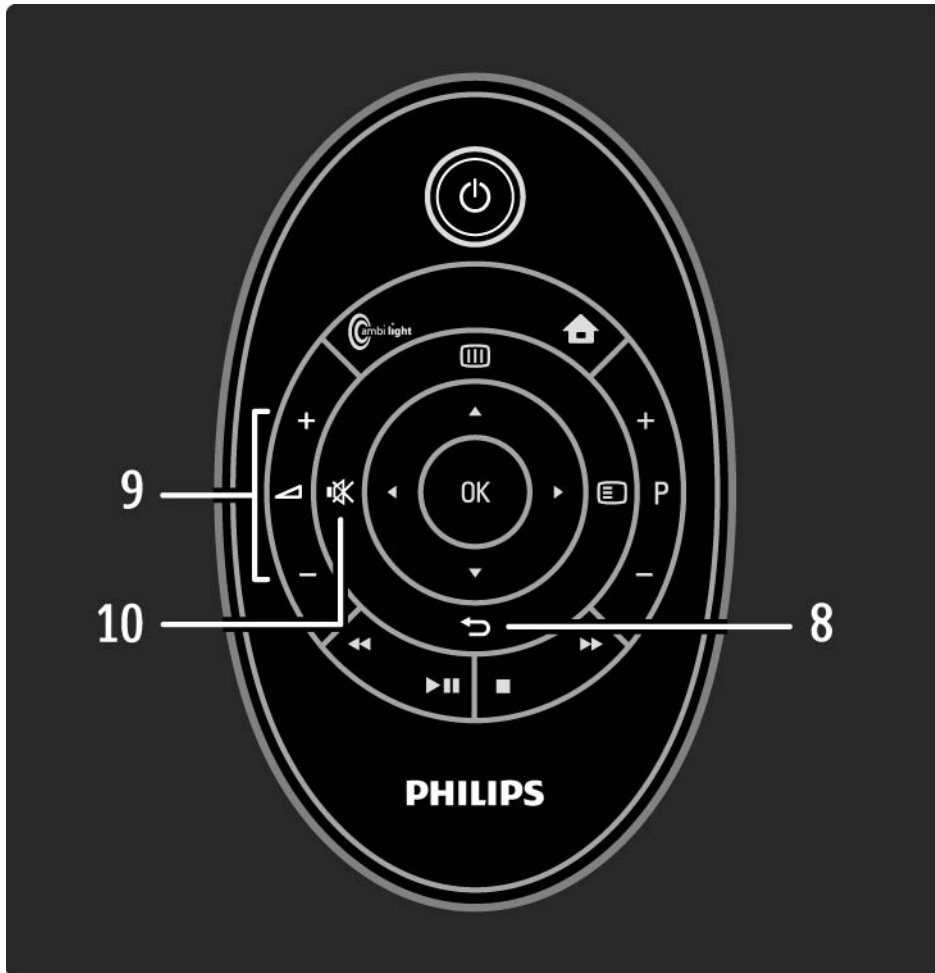

8 ↩

Hiermee gaat u terug of sluit u een menu zonder instellingen te wijzigen.

Hiermee gaat u terug naar de vorige TV-zender of naar de vorige teletekstpagina.

Hiermee gaat u terug naar de vorige Net TV-pagina.

9 Volume ▲

Hiermee past u het volume aan.

10 Mute 🚫

Hiermee dempt u het geluid of schakelt u het weer in.

...

## 2.1.1 Overzicht van de afstandsbediening

4/6

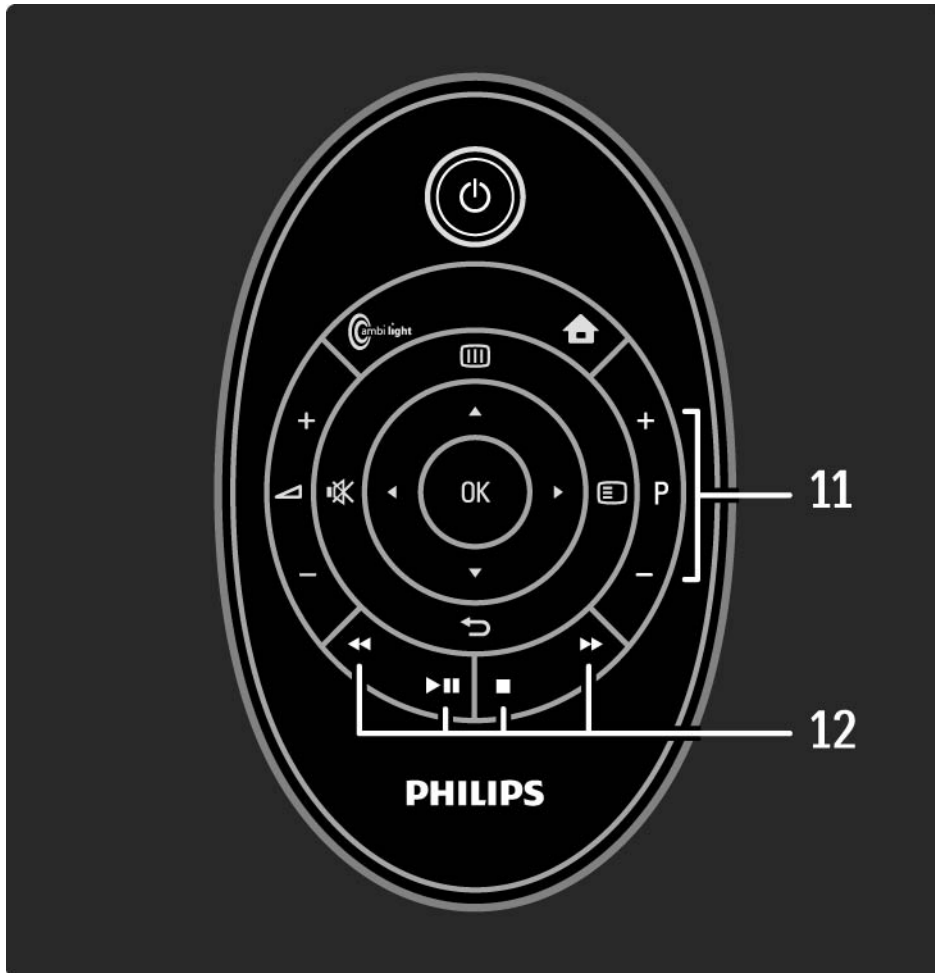

11 Programma/Zender omhoog en omlaag

Hiermee gaat u naar de vorige of volgende zender in de lijst met zenders.

Hiermee gaat u naar de vorige of volgende teletekstpagina.

12 Afspeeltoetsen ◀◀, ▶▶, ▶▶, ■, ●

Hiermee speelt u multimediabestanden af.

Hiermee bedient u een discspeler die via EasyLink HDMI-CEC is aangesloten.

...

## 2.1.1 Overzicht van de afstandsbediening

5/6

### 13 Kleurtoetsen

Hiermee kunt u teletekstpagina's eenvoudig selecteren.

Hiermee opent en sluit u het menu Demo (rode toets).

### 14 Handleiding (gele toets)

Hiermee opent en sluit u de handleiding.

### 15 Teletext

Hiermee schakelt u teletekst in of uit.

...

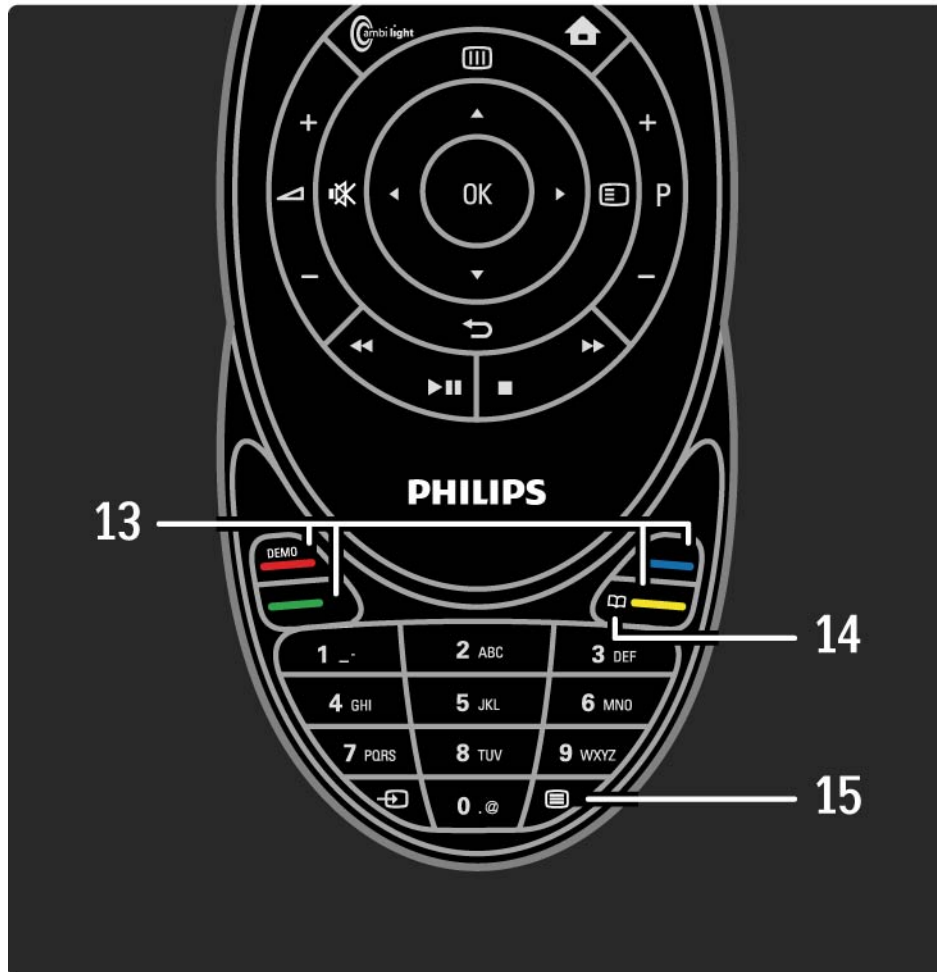

## 2.1.1 Overzicht van de afstandsbediening

6/6

### 16 Cijfertoetsen

Hiermee selecteert u een TV-zender en kunt u cijfers invoeren.

### 17 Source

Hiermee selecteert u een verbonden apparaat uit de lijst met bronnen.

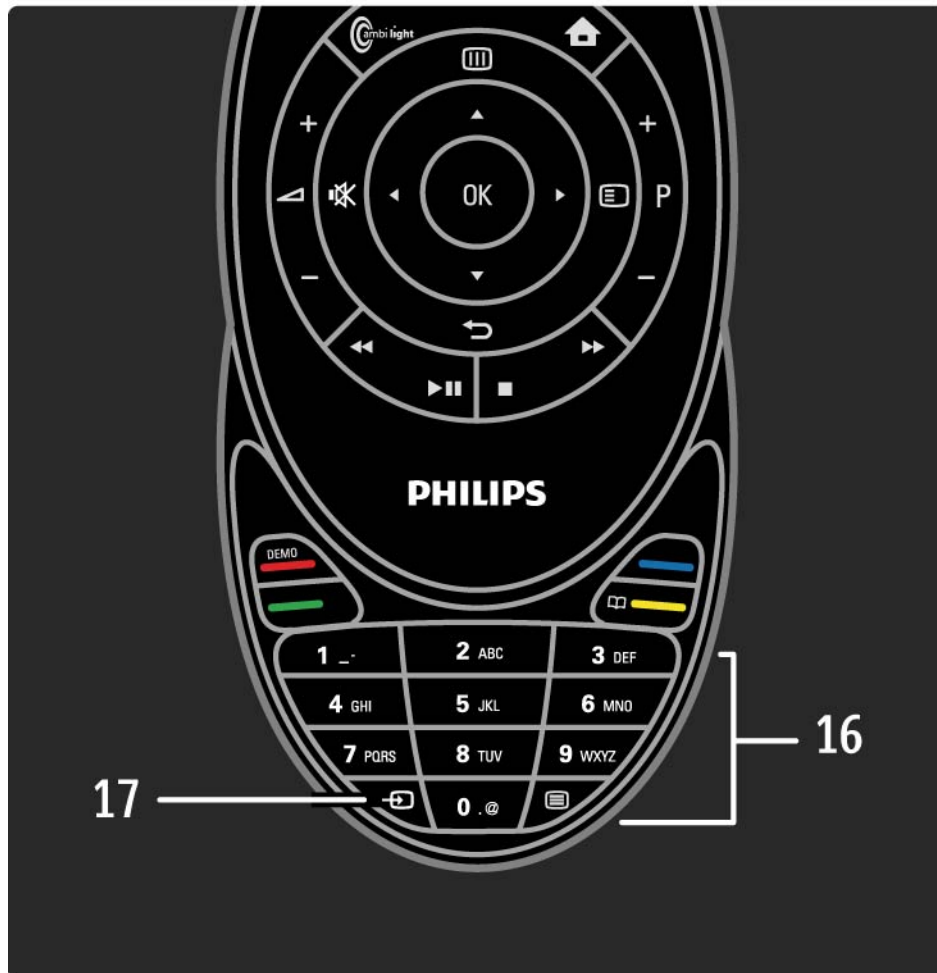

## 2.1.2 EasyLink-afstandsbediening

Met de EasyLink-afstandsbediening kunt u de afstandsbediening gebruiken om het apparaat te bedienen dat u op de TV aan het bekijken bent. Het apparaat moet beschikken over EasyLink (HDMI-CEC) en het moet zijn ingeschakeld. Het moet ook zijn aangesloten met een HDMI-kabel.

Selecteer als u een dergelijk apparaat hebt aangesloten de activiteit in het menu Home van het apparaat. Vanaf dat moment kunt u met de afstandsbediening van de TV sommige of alle functies van het apparaat bedienen.

Selecteer als u terug wilt schakelen naar de TV TV kijken in het Home  -menu en druk op OK.

Lees meer over EasyLink in het hoofdstuk Aansluitingen > EasyLink HDMI-CEC.

## 2.1.3 Batterijen

Als u het batterijvak wilt openen, drukt u de kleine witte knop aan de zijkant van de afstandsbediening in en tilt u het klepje omhoog. Plaats de 2 meegeleverde batterijen (type AAA-LR03-1,5 V). Zorg dat de + en - polen van de batterijen op de goede manier contact maken.

Wij raden alkalinebatterijen aan.

Verwijder de batterijen als u de afstandsbediening langere tijd niet gaat gebruiken. Gooi de batterijen weg volgens de geldende richtlijnen. Lees Aan de slag > Belangrijk > Einde van de levensduur.

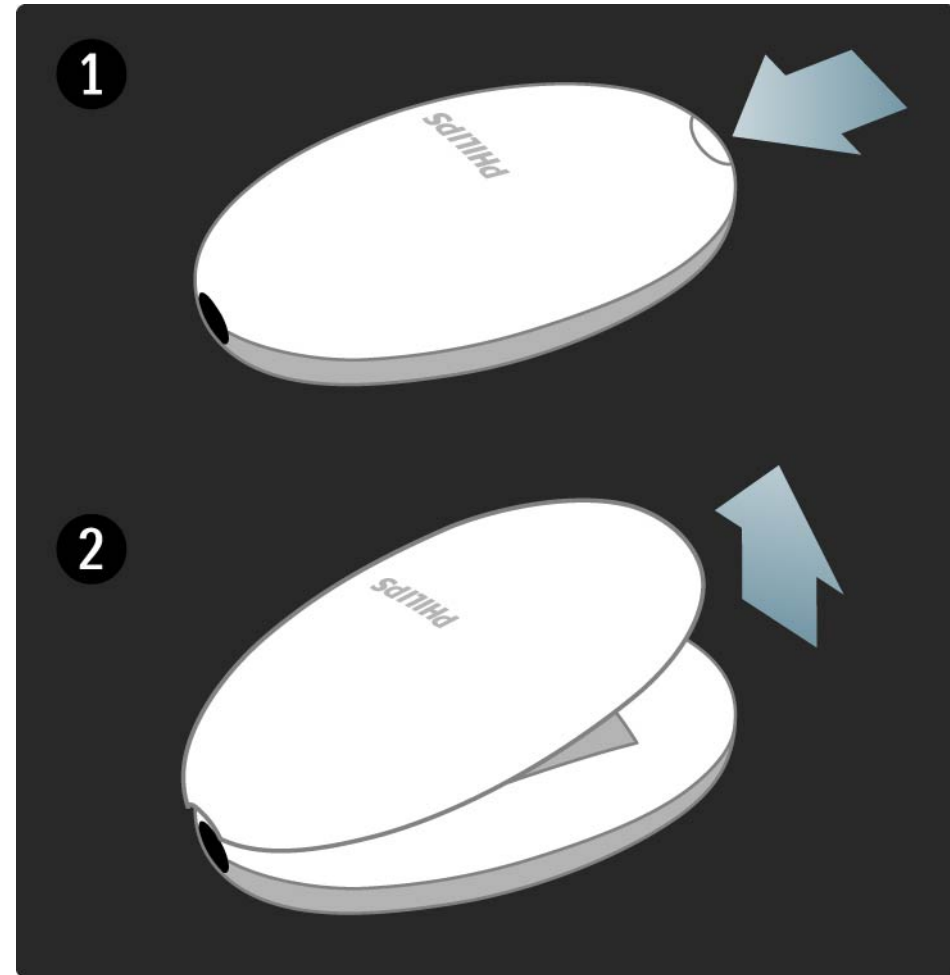





## 2.1.4 Verlichte toetsen

De toetsen op de afstandsbediening hebben een subtiele achtergrondverlichting, zodat u deze ook in het donker kunt bedienen.

Als u de achtergrondverlichting wilt inschakelen, schuift u het schuifgedeelte een beetje of helemaal omhoog, of drukt u op een toets. Na een paar seconden wordt de verlichting automatisch uitgeschakeld.

De achtergrondverlichting permanent uitschakelen

U kunt de achtergrondverlichting uitschakelen om de levensduur van de batterijen te verlengen.

Als u de achtergrondverlichting permanent wilt uitschakelen, houdt u de toetsen Mute  en OK gedurende 4 seconden tegelijkertijd ingedrukt. De verlichting van de Stand-bytoets  brandt nog als er opdrachten van de afstandsbediening naar de TV worden gestuurd.

Als u de achtergrondverlichting weer wilt inschakelen, houdt u de toetsen Mute  en OK gedurende 4 seconden ingedrukt.

## 2.1.5 Reiniging

Uw afstandsbediening is met een krasbestendige coating behandeld.

Maak de afstandsbediening schoon met een zachte, vochtige doek. Gebruik nooit stoffen als alcohol, chemische middelen of allesreinigers voor de TV.

## 2.2.1 Zenderoverzicht

1/5

Druk tijdens het TV-kijken op OK om het zenderoverzicht te openen. In dit overzicht ziet u de TV- en eventuele radiozenders die op uw TV zijn geïnstalleerd.

Navigeer naar een zender met de toetsen ▲ of ▼, ◀ of ▶. Druk op OK om naar de geselecteerde zender te kijken of luisteren.

Druk op ↵ om het zenderoverzicht af te sluiten zonder naar een andere zender te gaan.

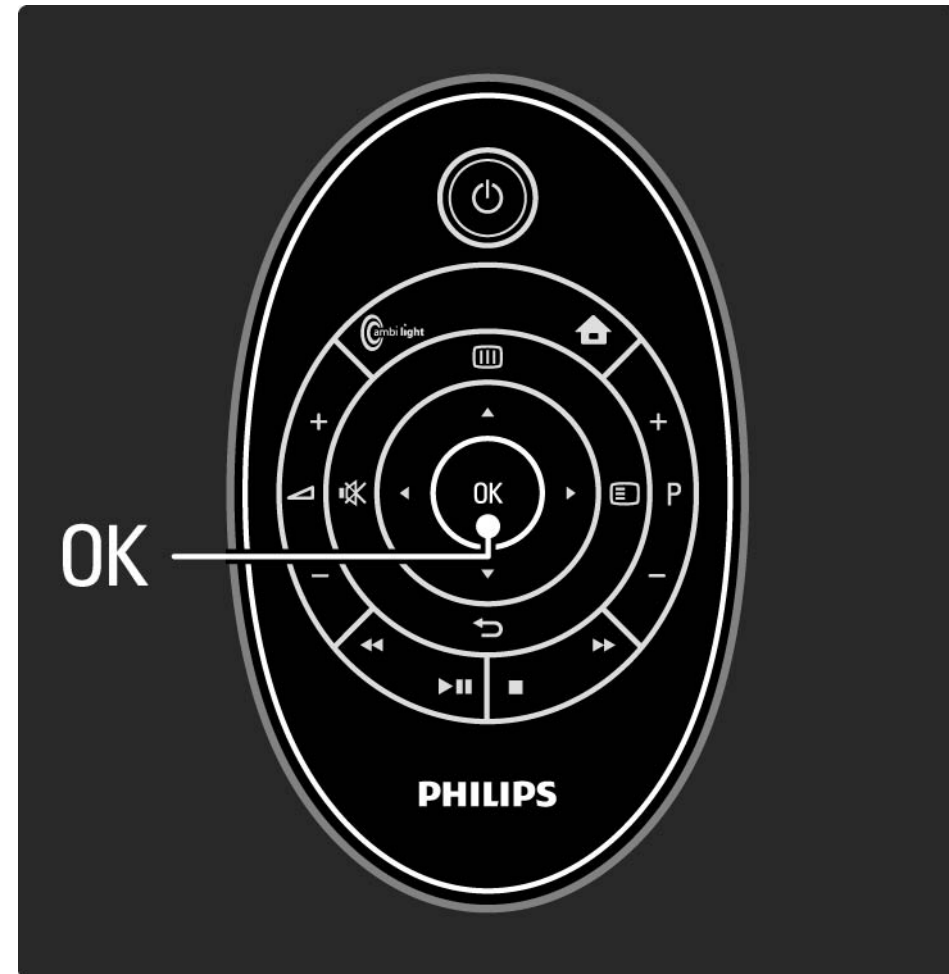

## 2.2.1 Zenderoverzicht

2/5

Wanneer het zenderoverzicht op het scherm wordt weergegeven, kunt u op  drukken voor de volgende functies:

Selecteer lijst

Selecteer welke zenders in het zenderoverzicht worden weergegeven. Als er een filter is ingesteld in het zenderoverzicht, drukt u tijdens het TV-kijken op P+/- om door de zenders van het gefilterde overzicht te bladeren.

Als favoriet aanmerken

Zenders die in het zenderoverzicht zijn gemarkeerd, kunt u als favoriet instellen.

Lees Meer over... > Favoriete zenders.

...

## 2.2.1 Zenderoverzicht

3/5

### Herordenen

U kunt zenders binnen het overzicht verplaatsen.

1 Selecteer Herordenen in het menu Opties  om met het herordenen van zenders te starten.

2 Markeer een zender en druk op OK.

...

3 Plaats de zender waar u wilt met behulp van de navigatietoetsen.

4 Druk op OK om de positie te bevestigen.

U kunt een andere zender markeren en dezelfde handeling uitvoeren.

Druk op  en selecteer Afsluiten als u het herordenen wilt beëindigen.

...

## 2.2.1 Zenderoverzicht

### Hernoemen

U kunt de naam van een zender wijzigen.

1 Navigeer in het zenderoverzicht naar de zender die u wilt hernoemen.

2 Selecteer Nieuwe naam in het menu Opties .

3 Gebruik de navigatietoetsen om een item te markeren. Druk op  als u een teken wilt verwijderen. Gebruik de cijfertoetsen op de afstandsbediening zoals u dat ook bij SMS-berichten doet om het teken van uw keuze te selecteren. Gebruik de cijfertoets 0 als u een bijzonder teken wilt selecteren. Selecteer Wissen om alle tekst te wissen.

4 Selecteer Klaar en druk op OK om het hernoemen te beëindigen.

### Zender verbergen

Selecteer deze optie als u een zender in het zenderoverzicht wilt verbergen. Wanneer u een zender verbergt, wordt deze niet weergegeven wanneer u het zenderoverzicht een volgende keer opent.

Als u verborgen zenders wilt weergeven, selecteert u de optie Verborgen zenders weergeven in het menu Opties .

...

## 2.2.1 Zenderoverzicht

5/5

### Verborgen zenders weergeven

U kunt alle zenders weergeven, inclusief alle verborgen zenders. U kunt zenders al dan niet verbergen.

1 Selecteer Verborgen zenders weergeven in het menu Opties .

2 Navigeer naar een zender.

3 Druk op  en selecteer Zender verbergen of Zender weergeven.

U kunt naar een andere zender navigeren en dezelfde handeling uitvoeren.

Als u de weergave Verborgen zenders weergeven wilt afsluiten, selecteert u Afsluiten in het menu Opties. Wanneer u het overzicht opnieuw opent, is de lijst aangepast.

## 2.2.2 Home

1/3

U kunt met het menu Home alle activiteiten starten die u kunt uitvoeren met uw TV. U kunt activiteiten toevoegen door andere apparaten op de TV aan te sluiten.

Druk op  om het menu Home weer te geven.

U kunt een activiteit starten door het desbetreffende item met de navigatietoetsen te markeren. Druk vervolgens op OK.

Druk nogmaals op  om het menu Home te sluiten.

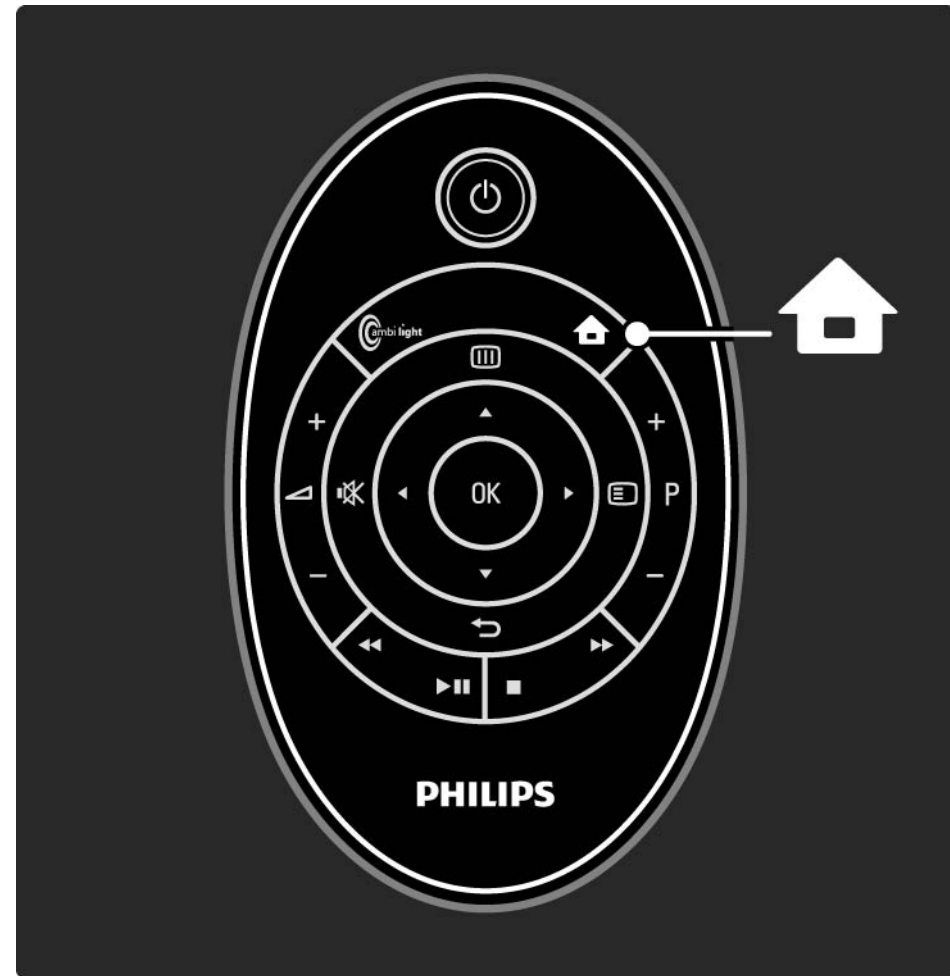



## 2.2.2 Home

2/3

### Een activiteit toevoegen

Wanneer EasyLink op de TV is ingeschakeld, geven apparaten die zijn aangesloten via EasyLink (HDMI-CEC) automatisch hun activiteiten weer in het menu Home. Het apparaat moet zijn aangesloten met een HDMI-kabel.

Druk als u een automatisch toegevoegde activiteit wilt hernoemen op  en selecteer Dit apparaat hernoemen. Gebruik het toetsenblok op de afstandsbediening zoals bij SMS-berichten om de naam in te voeren.

Als het aangesloten apparaat niet automatisch verschijnt, kan het zijn dat EasyLink op het apparaat is uitgeschakeld.

Als het aangesloten apparaat geen EasyLink (HDMI-CEC) heeft of niet is aangesloten met een HDMI-kabel, dient u uw apparaat handmatig toe te voegen met de optie Apparaten toevoegen in het menu Home.

Lees het hoofdstuk De TV gebruiken > Menu's > Apparaten toevoegen.

...

## 2.2.2 Home

3/3

Een activiteit verwijderen

Als u een activiteit uit het menu Home wilt verwijderen, selecteert u het item en drukt u op . Selecteer vervolgens Dit apparaat verwijderen.

Schakel de EasyLink-instelling op het apparaat uit zodat deze niet meer automatisch in het menu Home verschijnt.

Lees meer over EasyLink in de hoofdstukken Aansluitingen > EasyLink HDMI-CEC > EasyLink en EasyLink-afstandsbediening.

## 2.2.3 Apparaten toevoegen

Als het aangesloten apparaat niet automatisch in het menu Home verschijnt als een activiteit, dient u het apparaat toe te voegen met de optie Apparaten toevoegen.

Selecteer in het menu Home de optie Apparaten toevoegen en druk op OK. Volg de instructies op het scherm.

U wordt gevraagd om het apparaat en de aansluiting waarop het apparaat is aangesloten te selecteren.

Het apparaat is nu toegevoegd aan het menu Home.

U kunt een apparaat uit het menu Home verwijderen door het item te selecteren, op  te drukken en Dit apparaat verwijderen in de lijst te selecteren. Druk op OK.

## 2.2.4 Configuratie

In de optie Configuratie in het menu Home kunt u de meeste TV-opties instellen.

In het menu Configuratie kunt u...

- het beeld, geluid en Ambilight instellen
- speciale functies instellen
- TV-zenders bijwerken en opnieuw installeren
- verbinding maken met een netwerk
- de software van de TV bijwerken
- ...

Selecteer Configuratie in het hoofdmenu en druk op OK.

Selecteer een item met de toetsen ◀ of ▶, ▲ of ▼ en druk op OK.

Als u het menu Configuratie wilt afsluiten, drukt u op ↵.

## 2.2.5 Opties

Het menu Opties biedt handige instellingen die verband houden met wat er op het scherm wordt weergegeven.

Druk op elk gewenst moment op  als u wilt zien welke opties er beschikbaar zijn.

U kunt het menu afsluiten door opnieuw op  te drukken.

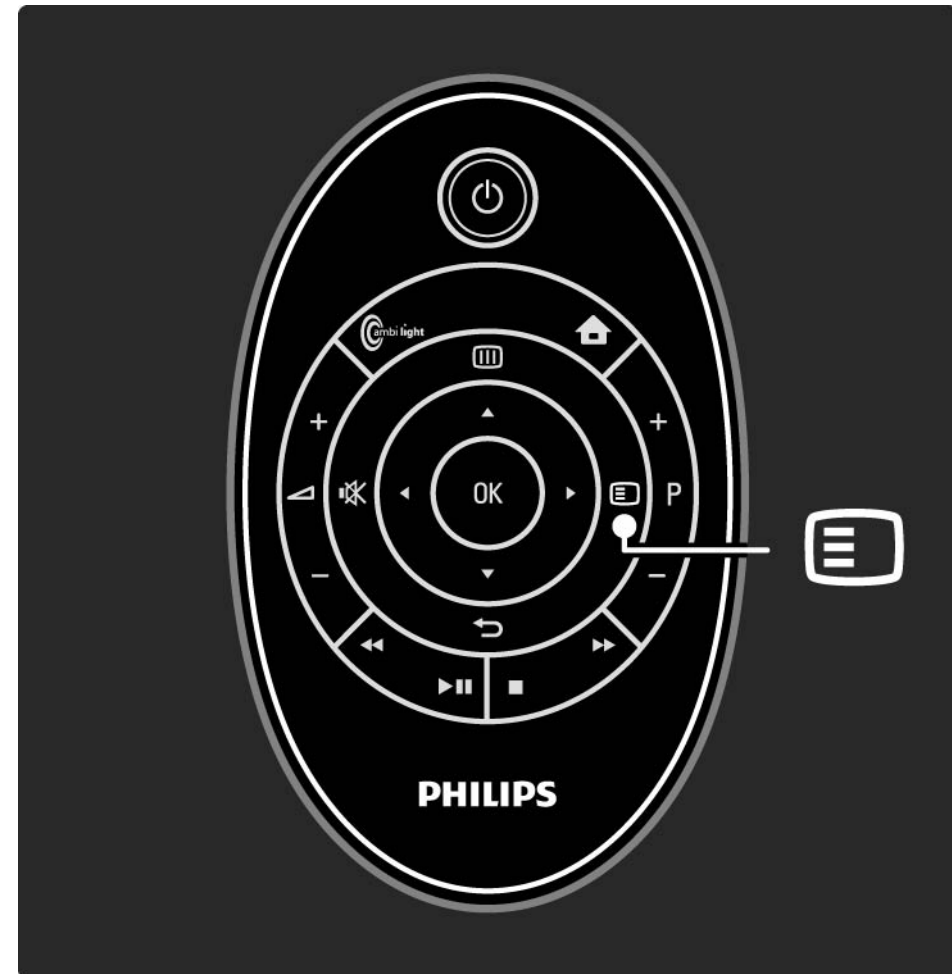

## 2.2.6 Gids

1/2

In het menu Gids wordt een lijst met de geprogrammeerde TV-programma's weergegeven (alleen voor digitale kanalen). U kunt met de toets Guide ook een lijst weergeven met uw foto's, muziek of video's die op een aangesloten PC-netwerk of USB-stick staan.

Druk tijdens het TV-kijken op  om de programmagids te openen (indien beschikbaar).

...

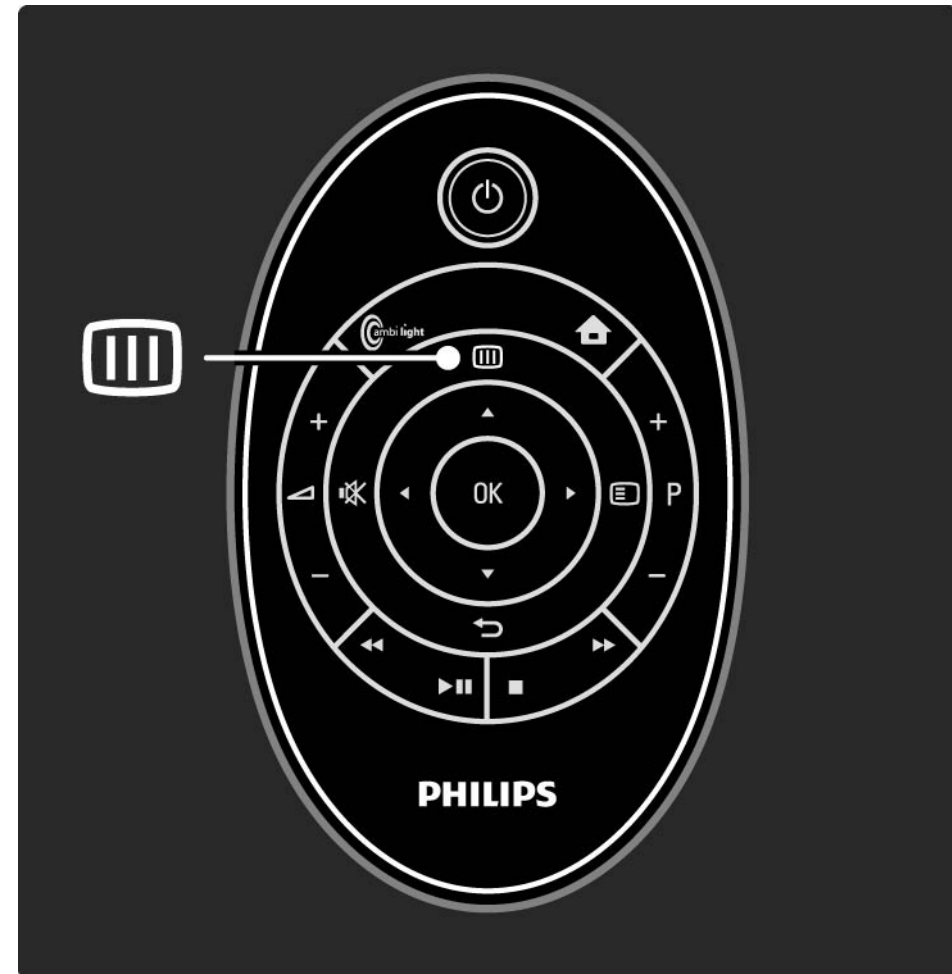

## 2.2.6 Gids

2/2

Druk tijdens het bladeren in uw PC-netwerk of USB-stick op  om de inhoud weer te geven.

Lees Meer over... > Programmagids of Meer over... > Multimedia.

## 2.3.1 Overschakelen naar een andere zender

Druk op P + of — op de afstandsbediening om over te schakelen naar een andere TV-zender. Als u het nummer van de zender weet, kunt u de cijfertoetsen gebruiken.

Als u wilt terugschakelen naar de vorige zender, drukt u op ↩.

Als er digitale uitzendingen beschikbaar zijn, worden er tijdens de installatie digitale radiozenders geïnstalleerd. Schakel over naar een radiozender zoals u dit doet bij TV-zenders. Radiozenders vindt u doorgaans vanaf zendernummer 400.

### Zenderoverzicht

Druk tijdens het TV-kijken op OK om het zenderoverzicht te openen. Selecteer de zender met behulp van de navigatietoetsen en druk op OK om naar een andere zender over te schakelen.

Druk op ↩ als u het zenderoverzicht wilt verlaten zonder naar een andere zender over te schakelen.



## 2.3.2 Programma-informatie

Wanneer u naar een digitale TV-zender kijkt, kunt u informatie weergeven over het huidige en het volgende programma.

Druk tijdens het TV-kijken op  en selecteer Info om de programma-informatie te openen van de zender die u bekijkt.

Druk nogmaals op  als u de programma-informatie wilt sluiten.

## 2.3.3 Naar stand-by overschakelen

Als de TV is ingeschakeld, drukt u op  op de afstandsbediening om over te schakelen naar stand-by.

Het rode stand-by lampje brandt.

Hoewel de TV zeer weinig stroom verbruikt in de stand-bystand, verbruikt deze altijd nog energie.

Als u de TV langere tijd niet gebruikt, adviseren wij u de TV uit te schakelen met de toets  op de TV en de stekker van de TV uit het stopcontact te trekken.

## 2.3.4 Smart-instellingen

U kunt de voorgeprogrammeerde instellingen op uw TV activeren die het beste passen bij wat u op dat moment bekijkt. Elke instelling is een combinatie van beeld, geluid en Ambilight.

Druk tijdens het TV-kijken op  en selecteer Beeld en geluid. Druk op OK.

Selecteer Smart instellingen en druk op OK.

Selecteer een instelling in de lijst en druk op OK.

- **Persoonlijk** - hiermee stelt u de TV in op uw persoonlijke voorkeuren, die u hebt ingesteld in de menu's Beeld, Geluid en Ambilight van het menu Configuratie.
- **Intens** - volle en dynamische instellingen, ideaal voor gebruik bij daglicht.
- **Natuurlijk** - voor natuurlijke beelden.
- **Films** - ideale instellingen om films te bekijken.
- **Spel** - ideale instellingen om te gamen.
- **Standaard** - de fabrieksinstellingen en de meest energiezuinige instellingen.

## 2.3.5 Beeldformaat

1/2

Pas het beeldformaat aan als er zwarte balken op het scherm worden weergegeven. Wijzig het beeldformaat bij voorkeur in een formaat dat het scherm vult.

Druk tijdens het TV-kijken op  en selecteer Beeldformaat om het menu Beeldformaat te openen. Selecteer een beschikbaar beeldformaat en druk op OK.

Druk op  om het beeld omhoog te verschuiven als de ondertiteling van een programma niet zichtbaar is.

U kunt de volgende instellingen voor het beeldformaat selecteren:

### Automatisch formaat

Hiermee wordt het beeld automatisch vergroot om het scherm te vullen. Minimale vervorming van het beeld, ondertiteling blijft zichtbaar. Niet geschikt voor PC.

In het menu Configuratie > Beeld > Modus Automatisch formaat kunt u twee instellingen voor Automatisch formaat selecteren:

- Auto-fill om het scherm zo volledig mogelijk te vullen.

Met de optie • Auto-zoom blijft het originele beeldformaat gehandhaafd. Mogelijk worden er zwarte balken weergegeven.

...

## 2.3.5 Beeldformaat

2/2

### Superzoom

Hiermee worden de zwarte balken aan de zijkanten van uitzendingen met het formaat 4:3 verwijderd. Het beeld wordt aan het scherm aangepast.

### Formaat 4:3

Hiermee wordt het programma in het formaat 4:3 weergegeven.

### Filmmodus 16:9

Hiermee wordt het formaat gewijzigd in 16:9.

### Breedbeeld

Hiermee wordt het formaat uitgerekt tot 16:9.

### Niet op schaal

Maximale scherpte. Bij de randen kan vervorming zichtbaar zijn. Bij afbeeldingen van uw PC kunnen zwarte balken zichtbaar zijn. Alleen voor HD en PC.

## 2.4.1 Ambilight aan

1/2

Met Ambilight geniet u van een aangenaamere kijkervaring en een verbeterde beeldkwaliteit.

Dim het licht in de kamer voor het beste Ambilight-effect.

Druk op Ambilight op de afstandsbediening om Ambilight in of uit te schakelen.

### Waarschuwing

Om slechte ontvangst van de afstandsbediening tegen te gaan, moet u uw apparatuur uit het zicht van Ambilight plaatsen.

...

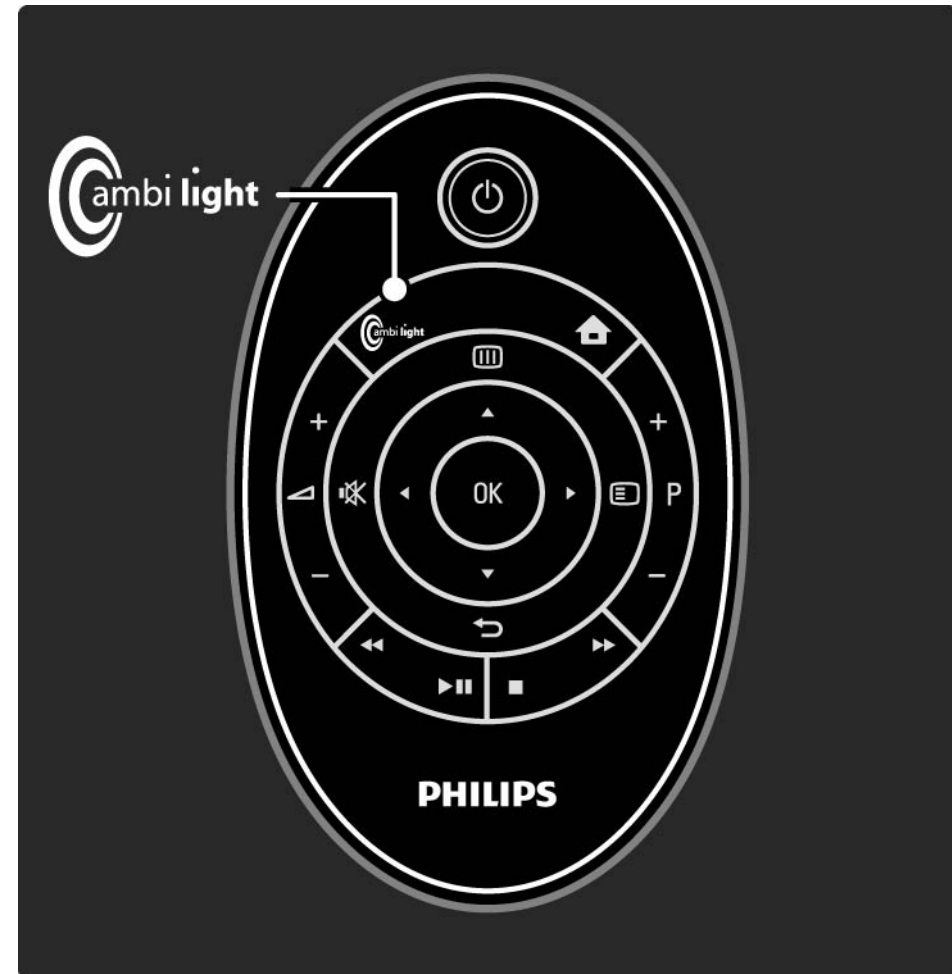

## 2.4.1 Ambilight aan

### Dynamische snelheid

Als u de snelheid wilt aanpassen waarmee Ambilight reageert op de beelden op het scherm, drukt u gedurende 3 seconden op Ambilight.

Pas de dynamische snelheid aan met de schuifregelbalk op het scherm. Met Relaxed past Ambilight zich langzaam en gelijkmatig aan. Met Dynamisch past Ambilight zich snel aan de beelden op het scherm aan.

Als u de dynamische snelheid wilt wijzigen, moet de Actieve modus zijn ingeschakeld op een waarde die groter is dan nul. Sluit deze handleiding en druk op  > Configuratie > Ambilight > Actieve modus.

## 2.4.2 Instellingen voor Ambilight

1/2

In het Ambilight-menu kunt u de snelheid wijzigen, de kleurinstellingen aanpassen en vertraagd uitschakelen instellen.

Druk terwijl u TV-kijkt op  > Configuratie > Ambilight.

**Ambilight**

Hiermee schakelt u Ambilight in of uit.

**Actieve modus**

Hiermee past u de snelheid aan waarmee Ambilight reageert op de beelden op het scherm.

**Helderheid**

Hiermee wijzigt u de lichtuitvoer van Ambilight.

...



## 2.4.2 Instellingen voor Ambilight

2/2

### Scheiding

Hiermee stelt u het verschil in kleurniveau in tussen de lampen aan beide zijden van de TV. Als Scheiding is uitgeschakeld, wordt Ambilight in één dynamische kleur weergegeven.

### TV uitschakelen

Hiermee verdwijnt Ambilight geleidelijk en schakelt het een paar seconden nadat u de TV hebt uitgezet uit.

Wacht totdat Ambilight volledig is uitgeschakeld voordat u de TV weer opnieuw inschakelt.

## 2.4.3 LoungeLight

Als de TV in stand-by staat, kunt u Ambilight inschakelen om een Ambilight LoungeLight-effect te creëren in uw kamer.

Als u Ambilight wilt inschakelen terwijl de TV in stand-by staat, drukt u op Ambilight op de afstandsbediening.

Druk gedurende 3 seconden op Ambilight als u het LoungeLight-kleurenschema wilt wijzigen.

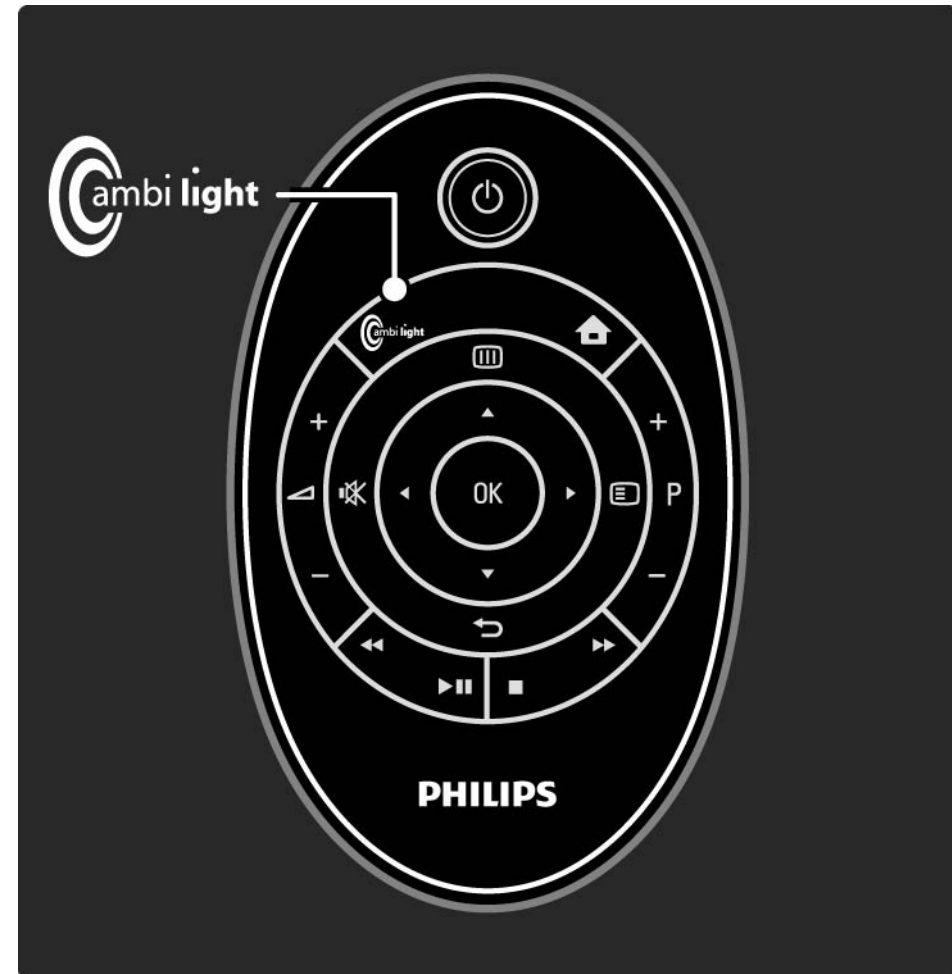

## 2.5 TV-kijken via een digitale ontvanger

Als u TV-kijkt via een digitale ontvanger met een abonnement van een kabel- of satellietmaatschappij, sluit u de ontvanger aan en voegt u de ontvanger toe aan het menu Home.

Als u de ontvanger wilt toevoegen aan het menu Home, lees dan De TV gebruiken > Menu's > Apparaten toevoegen.

Als u een programma wilt bekijken via de ontvanger, schakelt u de ontvanger in. Als het programma niet automatisch wordt weergegeven, drukt u op  en selecteert u het pictogram voor de ontvanger in het menu Home. Druk op OK.

Gebruik de afstandsbediening van de digitale ontvanger om TV-zenders te selecteren.

## 2.6 TV-kijken via een aangesloten apparaat

Als u een aangesloten apparaat hebt toegevoegd aan het menu Home, kunt u dat apparaat eenvoudig rechtstreeks selecteren om een programma te bekijken.

Als u het apparaat wilt toevoegen aan het menu Home, lees dan De TV gebruiken > Menu's > Apparaten toevoegen.

Als u TV wilt kijken via een aangesloten apparaat, drukt u op  en selecteert u het apparaat in het menu Home. Druk op OK.

Als uw aangesloten apparaat niet voorkomt in het menu Home, selecteer het apparaat dan vanuit het menu Source.

Druk op  op de afstandsbediening of Source aan de voorkant van de TV om de bronnenlijst weer te geven.

Selecteer het apparaat of de connector en druk op OK.

## 2.7.1 Voordelen

De SoundBar HD home cinema van Philips met ingebouwde Blu-Ray Disc-speler biedt een HD-ervaring voor zowel beeld als geluid. De SoundBar en uw TV beschikken beide over EasyLink en de belangrijkste functies kunnen met de afstandsbediening van de TV worden bediend.

EasyLink is standaard ingeschakeld op de TV. Sluit de SoundBar aan met een HDMI-kabel en de SoundBar-activiteit wordt automatisch toegevoegd aan het menu Home van de TV.

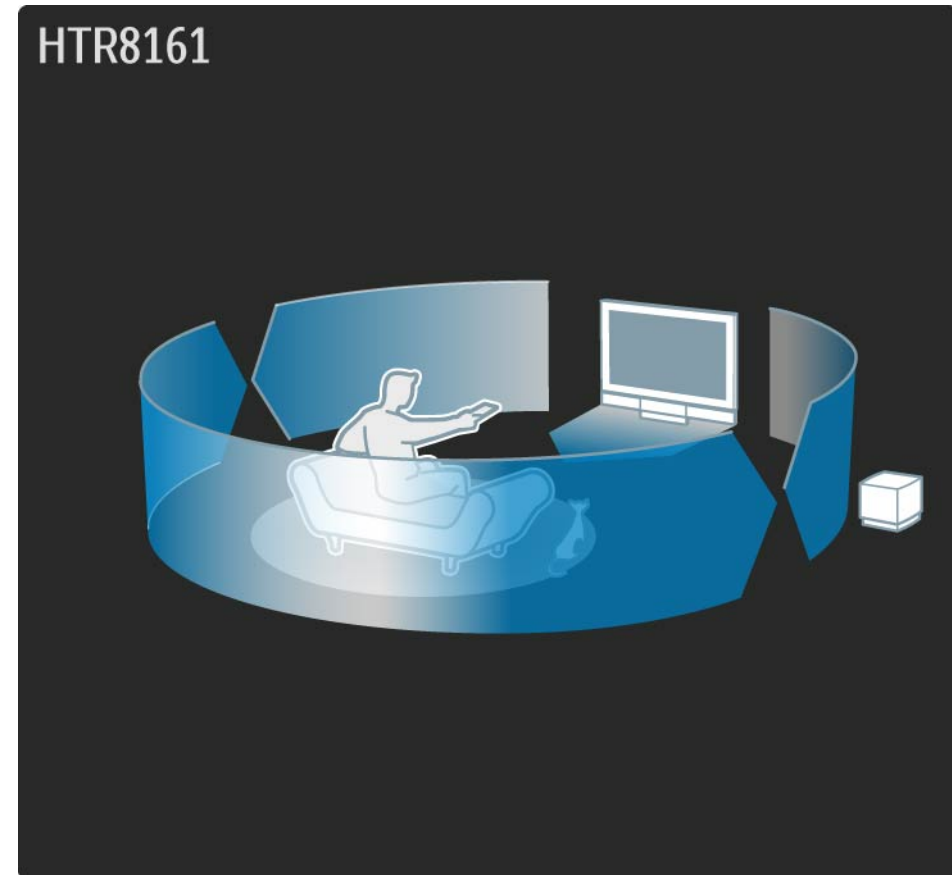

## 2.7.2 Configuratie

1/2

EasyLink en EasyLink-afstandsbediening zijn standaard ingeschakeld op de TV. Dit is nuttig bij de automatische instelling van de SoundBar.

### Aansluiting

U kunt alleen profiteren van de voordelen van EasyLink als u de SoundBar met een HDMI-kabel aansluit.

Lees voor aansluiting van de Soundbar het hoofdstuk Aansluitingen > Apparaten aansluiten > SoundBar HTS8161B

### De SoundBar-activiteit toevoegen

Wanneer de SoundBar is aangesloten, schakelt u eerst de TV in en vervolgens de SoundBar. De eerste keer wanneer u de SoundBar inschakelt, wordt de activiteit automatisch toegevoegd aan het menu Home. Controleer als de activiteit niet automatisch wordt toegevoegd of de EasyLink-instellingen op zowel de TV als de SoundBar zijn ingeschakeld.

...

## 2.7.2 Configuratie

2/2

Als u geen HDMI-kabel gebruikt om de SoundBar aan te sluiten, moet u de SoundBar-activiteit handmatig toevoegen in het menu Home met de optie Apparaten toevoegen.

Lees het hoofdstuk De TV gebruiken > Menu's > Apparaten toevoegen.

### EasyLink-instellingen

Met EasyLink HDMI-CEC worden zowel de TV als de SoundBar automatisch ingesteld voor gezamenlijke bediening. De instellingen zijn...

Op de TV, Configuratie > Installatie > Voorkeuren ...

- EasyLink - Aan
- EasyLink-afstandbediening - Aan
- Pixel Plus-link - Aan
- TV-luidsprekers - EasyLink

Op de SoundBar, in het EasyLink-instellingenmenu...

- EasyLink - Aan
- Afspelen met één druk op de knop - Aan
- In stand-by zetten met één druk op de knop - Aan
- Volumeregeling - Aan
- Audio-invoer opslaan - Coaxiaal-digitaal in



## 2.7.3 De SoundBar gebruiken

1/3

Als u de SoundBar wilt bedienen met de afstandsbediening van de TV, selecteert u de SoundBar-activiteit in het menu Home en drukt u op OK.

Als u de SoundBar niet kunt bedienen met de afstandsbediening van de TV, controleert u de EasyLink-instellingen op de TV en op de SoundBar. Lees het hoofdstuk De TV gebruiken > SoundBar HTS8161B > Configuratie.

### Inschakelen

Druk om zowel de TV als de SoundBar in te schakelen op  op de afstandsbediening van de TV. Druk nogmaals op  om beide uit te schakelen.

### Afspelen/onderbreken ►||

Druk wanneer u de SoundBar-speler wilt starten op ►|| op de afstandsbediening van de TV. Als de SoundBar het laatste apparaat was dat u hebt bekeken, start de TV de speler zelfs als u de SoundBar niet hebt geselecteerd in het menu Home.

U kunt de overige afspeltoetsen ◀◀, ▶▶, ■, ● op de afstandsbediening van de TV gebruiken om de SoundBar te bedienen.

...



## 2.7.3 De SoundBar gebruiken

2/3

### Opties

Druk als u de relevante opties voor de SoundBar-activiteit wilt zien op .

- Selecteer Apparaat - menu om het discmenu te openen tijdens het afspelen.
- Selecteer Apparaat - inhoud om het hoofdmenu van de disc te openen.
- Selecteer Apparaat - configuratie om de SoundBar-configuratie te openen.

### SoundBar-hoofdmenu

Druk op  om het SoundBar-hoofdmenu te openen. Druk op  om het SoundBar-hoofdmenu te sluiten zonder een selectie te maken.



Sommige specifieke instellingen voor de SoundBar, zoals de audio-instellingen, moeten met de afstandsbediening van de SoundBar worden ingesteld.

...

## 2.7.3 De SoundBar gebruiken

3/3

Overschakelen naar de SoundBar-discspeler

Als u terug wilt schakelen naar de speler op de SoundBar als een andere activiteit is geselecteerd (bijv. Radio), drukt u op , selecteert u TV kijken en drukt u op OK. Druk nogmaals op , selecteer de SoundBar-activiteit en druk op OK. Hierdoor schakelt u terug naar de SoundBar-speler.

## 2.8.1 Voordelen van Net TV

Net TV biedt internetservices en websites die geschikt zijn voor uw TV. Gebruik de afstandsbediening van de TV om door de Net TV-internetpagina's te bladeren. U kunt films afspelen, foto's bekijken, muziek beluisteren, amusement opzoeken, games spelen en nog veel meer, allemaal speciaal ingesteld voor uw TV-scherm.

### Details

- Aangezien Net TV een onlinesysteem is, kunnen er in de loop der tijd verbeteringen in worden aangebracht.
- Mogelijk worden er Net TV-services toegevoegd, gewijzigd of na een bepaalde tijd gestopt.
- Net TV toont telkens 1 pagina die het volledige scherm in beslag neemt.
- U kunt geen bestanden downloaden en opslaan of plug-ins installeren.

## 2.8.2 Wat hebt u nodig...

Om gebruik te kunnen maken van Net TV moet u de TV aansluiten op een router met een snelle internetverbinding.

Lees het hoofdstuk Configuratie > Netwerk.

Zodra de verbinding tot stand is gekomen, kunt u Net TV in het menu Home selecteren en instellen op het TV-scherm.

Lees het hoofdstuk Net TV > Eerste gebruik.

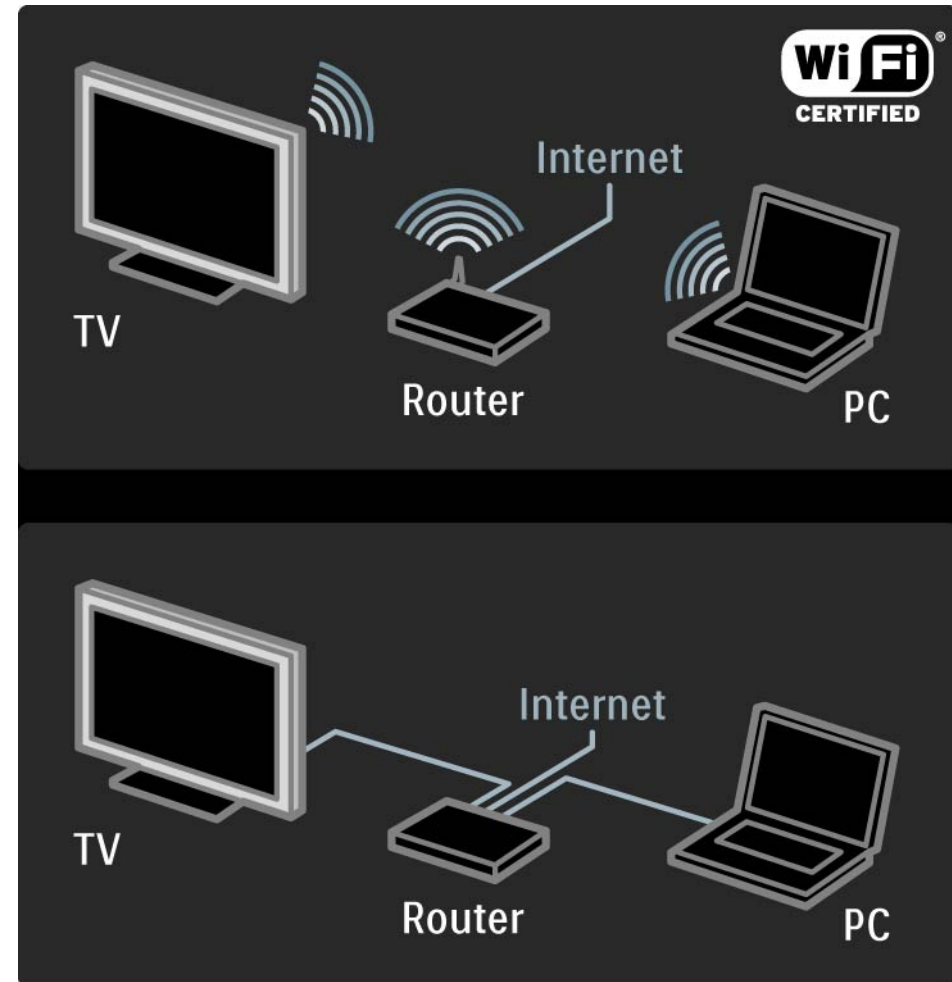

## 2.8.3 Eerste gebruik

1/3

De eerste keer dat u Net TV aansluit, wordt u gevraagd de gebruiksvoorwaarden te accepteren. Nadat u akkoord bent gegaan met de gebruiksvoorwaarden, wordt u gevraagd het gebruik van Net TV te registreren. Nadat u Net TV hebt geregistreerd, kunt u het kinderslot inschakelen.

### Voordelen van registratie

Als u Net TV registreert, worden de pagina's die u als favoriete of vergrendelde pagina's hebt geselecteerd, als back-up opgeslagen. Ook worden de laatste 16 webadressen (URL's) die u hebt bezocht opgeslagen. U kunt uw selecties met een andere Net TV-televisie delen als u die televisie met hetzelfde e-mailadres registreert. Als u het gebruik van Net TV hebt geregistreerd, kunt u deze selecties ook herstellen als u ze per ongeluk hebt gereset met Wis historie.

## 2.8.3 Eerste gebruik

2/3

### Instructies voor registratie

Voor de registratie hebt u een e-mailadres en een PC met internetverbinding nodig. Als u de registratie bij het eerste gebruik overslaat, kunt u deze later vanaf de startpagina van Net TV uitvoeren.

Om de Net TV-registratie te starten, moet u uw e-mailadres op het TV-scherm invoeren. Gebruik de cijfertoetsen van de afstandsbediening zoals u dat ook bij SMS-tekstberichten doet om het adres in te voeren. Selecteer Registreer en klik op OK.

Er verschijnt een bericht als er een registratie-e-mail naar uw e-mailadres is verzonden. Open het e-mailbericht op uw PC en klik op de koppeling naar het registratieformulier. Vul het formulier helemaal in en klik op de knop om het formulier te verzenden.

Selecteer OK op de TV en druk op OK om de startpagina van Net TV te openen.

...

## 2.8.3 Eerste gebruik

3/3

### Voordelen van kinderslot

Wanneer het kinderslot is ingeschakeld...

- kunt u services en/of servicecategorieën vergrendelen en ontgrendelen.
- een aantal services die vanaf het begin af aan zijn vergrendeld, ontgrendelen.

### Details

- Alleen services die op de Net TV-pagina's staan, kunnen worden vergrendeld. Advertenties en openbare internetsites kunnen niet worden vergrendeld.
- Services worden per land vergrendeld. Categorieën worden voor alle landen vergrendeld.

### Het kinderslot inschakelen

De eerste keer dat u de startpagina van Net TV opent, wordt u gevraagd het kinderslot in te schakelen. Als u het kinderslot inschakelt, wordt u gevraagd uw persoonlijke code voor de vergrendeling/ontgrendeling in te voeren. Typ een viercijferige code als Net TV-code voor de vergrendeling/ontgrendeling. Gebruik de cijfertoetsen op de afstandsbediening. Voer dezelfde code nogmaals in om de code te bevestigen.

Net TV is nu klaar voor gebruik.

## 2.8.4 Net TV openen

1/6

Als u door Net TV wilt bladeren, sluit u deze gebruikershandleiding en drukt u op . Selecteer Net TV openen en druk op OK. De TV maakt verbinding met Net TV en opent de startpagina.

Als u Net TV wilt afsluiten, drukt u op  en selecteert u een andere activiteit.

...

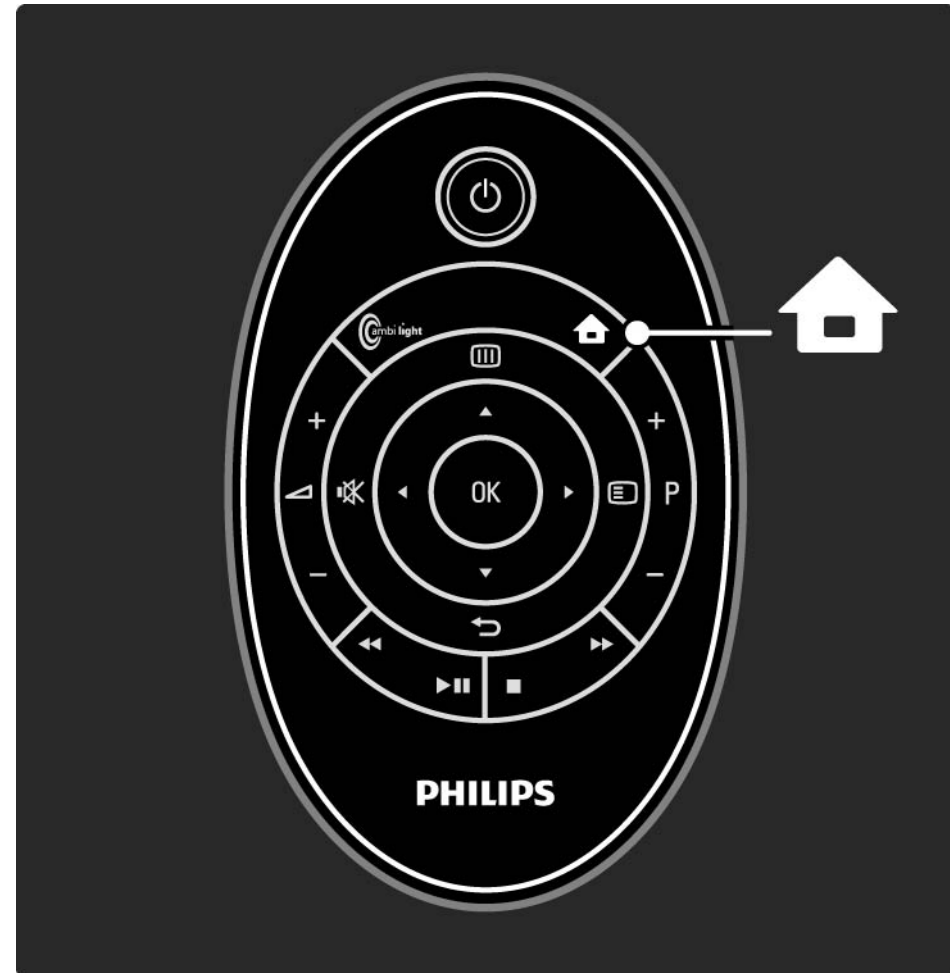



## 2.8.4 Net TV openen

2/6

### De Net TV-startpagina

Op de startpagina van Net TV worden uw favoriete services en bepaalde aanbevolen services weergegeven. U kunt vanaf deze pagina door Net TV bladeren.

Selecteer een Net TV-service met de toetsen ▲ of ▼, ◀ of ▶. Druk op OK om een service te openen.

Druk op ↵ om terug te gaan naar de vorige pagina.

Druk op Net TV om terug te gaan naar de Net TV-startpagina.

### Pagina Toon alle diensten

Op de pagina Toon alle diensten vindt u alle services.

Op de pagina Toon alle diensten kunt u de Net TV-services per categorie bekijken. Selecteer een categorie en druk op OK.

### Buitenlandse services openen

Op de pagina Toon alle diensten kunt u overschakelen naar een ander Net TV-land. Het kan zijn dat in een ander land andere services beschikbaar zijn.

Selecteer Bladeren: ..., selecteer een ander land en druk op OK.

...

## 2.8.4 Net TV openen

### Markeer favorieten

U kunt maximaal 12 services als favoriet aanmerken.

Als u een service als favoriet wilt aanmerken, selecteert u het servicepictogram en drukt u op . Selecteer Markeer favoriet en druk op OK.

Al uw favoriete services worden op de Net TV-startpagina weergegeven. Op de pagina Toon alle diensten worden favoriete services met een sterretje ★ gemarkeerd.

Gebruik het menu Opties om de markering van een service als favoriet ongedaan te maken.

Om verscheidene services tegelijk als favoriet aan te merken, selecteert u Markeer favorieten op de Net TV-startpagina of de pagina Toon alle diensten en drukt u op OK. U kunt nu services selecteren en deze een voor een met OK als favoriet aanmerken. U kunt indien nodig overschakelen naar de pagina Toon alle diensten. Wanneer u klaar bent met de modus Markeer favorieten, selecteert u Klaar en drukt u op OK.

Alleen Net TV-services kunnen als favoriet worden gemarkeerd. Advertenties en openbare internetsites kunnen niet worden gemarkeerd.

...

## 2.8.4 Net TV openen

4/6

### Openbare internetsites

Met Net TV kunt u verbinding maken met internetsites die voor iedereen toegankelijk zijn. U kunt alle websites bekijken, maar houd er rekening mee dat de meeste openbare websites niet geschikt zijn om op een TV-scherm te worden weergegeven en dat sommige plug-ins (bijvoorbeeld om pagina's of videobestanden te bekijken) niet op uw TV beschikbaar zijn.

### Openbare internetsites openen

Selecteer op de pagina Toon alle diensten de optie Zoek op internet en druk op OK. Voer het gewenste webadres in met het toetsenbord op het scherm. Selecteer een teken en klik op OK om het adres in te voeren.

Gebruik de toetsen ▲ of ▼, ◀ of ▶ om naar de beschikbare koppelingen op een openbare internetpagina te gaan en druk op OK om de gewenste koppeling te selecteren.

...

## 2.8.4 Net TV openen

5/6

Door openbare internetpagina's navigeren

Gebruik P - en + om op pagina's omhoog en omlaag te gaan.

Op openbare internetpagina's in- en uitzoomen

Als u wilt in- of uitzoomen op een openbare internetpagina, drukt u op  om het menu te openen. Selecteer Op pagina zoomen en druk op OK. Gebruik de pijlen omhoog of omlaag om in of uit te zoomen.

...

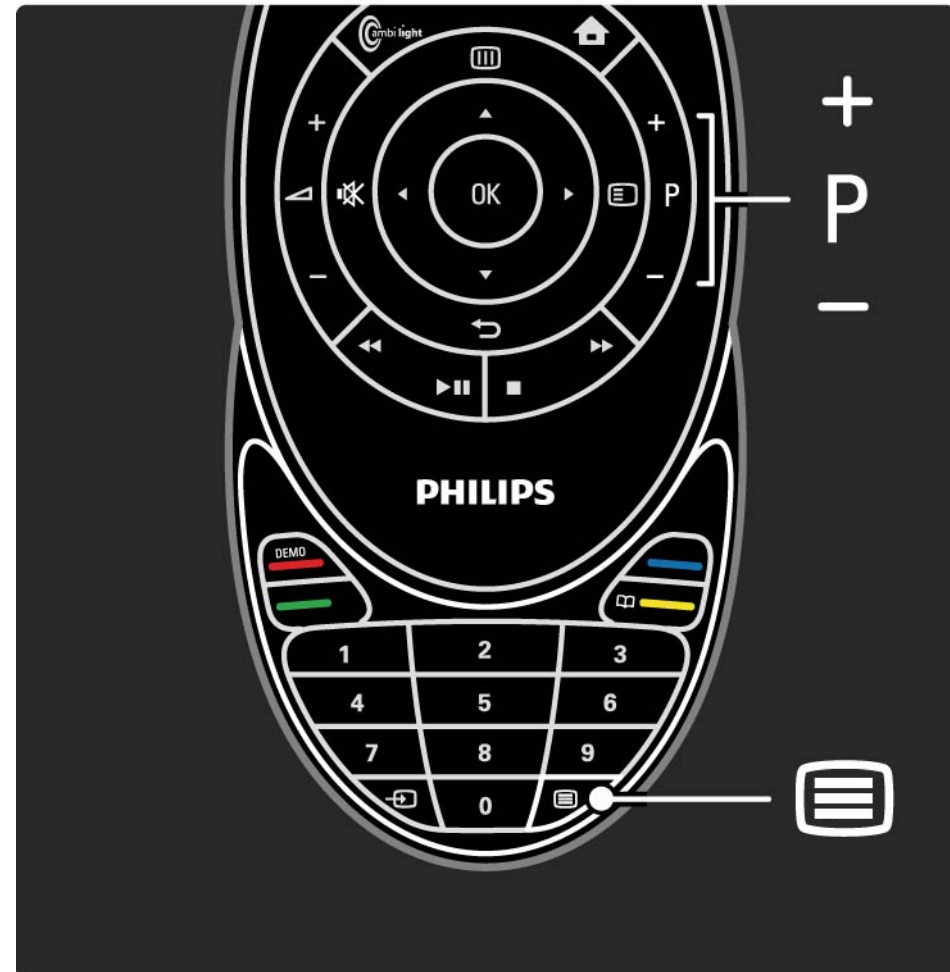

## 2.8.4 Net TV openen

6/6

### Beveiligingsinformatie

Als u de beveiligingsinformatie van een pagina wilt bekijken, drukt u op  om het menu te openen. Selecteer Beveiligingsinformatie en druk op OK. Druk op OK om het menu te sluiten.

### Geschiedenis wissen

U kunt het geheugen van Net TV wissen.

Als u de code van het kinderslot, wachtwoorden, cookies en de geschiedenis wilt wissen, drukt u op  > Configuratie > Installatie > Net TV-geheugen wissen.

Koninklijke Philips Electronics N.V. aanvaardt geen verantwoordelijkheid voor de content en de kwaliteit van de content die door de serviceproviders wordt aangeboden.

## 2.8.5 Net TV - TV-gids

Op het moment dat u verbinding maakt met Net TV, wordt de programmagids van internet gedownload. U kunt echter terugschakelen naar de programmagids van de digitale uitzender.

Sluit deze handleiding af en druk op  > Configuratie > Installatie > Voorkeuren > Programmagids en selecteer Van de zender.

In beide gevallen is Philips niet verantwoordelijk voor de programmagids.

## 2.8.6 Kinderslot

1/3

Met het Net TV-kindenslot kunt u Net TV-services en servicecategorieën vergrendelen. Wanneer een service is vergrendeld, moet u een code invoeren om de service of de categorie te openen.

Om een service te vergrendelen, moet het kinderslot zijn ingeschakeld. Wanneer het kinderslot is ingeschakeld, wordt er een vergrendelingspictogram weergegeven wanneer u verbinding maakt met Net TV.

### Het kinderslot inschakelen

Als u het kinderslot nog niet hebt ingeschakeld, moet u deze gebruikershandleiding sluiten en Net TV openen. Wanneer de Net TV-startpagina op het scherm wordt weergegeven, drukt u op  en selecteert u Kinderslot inschakelen. U wordt gevraagd uw persoonlijke code voor de vergrendeling/ontgrendeling in te voeren. Voer een viercijferige code voor de vergrendeling/ontgrendeling in met de cijfertoetsen op de afstandsbediening. Voer dezelfde code nogmaals in om deze te bevestigen.

...

## 2.8.6 Kinderslot

2/3

### Een service of categorie vergrendelen

Selecteer op de Net TV-startpagina of de pagina Toon alle diensten een service of categorie. Druk op , selecteer Vergrendel dienst en druk op OK. Wanneer de service is vergrendeld, wordt er een vergrendelingssymbool boven het servicepictogram weergegeven.

### Ontgrendelen

Als u een service of categorie wilt ontgrendelen, selecteert u de service, drukt u op  en selecteert u Verwijder grendel.

### Details

- Alleen services die op de Net TV-pagina's staan, kunnen worden vergrendeld. Advertenties en openbare internetsites kunnen niet worden vergrendeld.
- Services worden per land vergrendeld. Categorieën worden voor alle landen vergrendeld.
- Het kinderslot van Net TV en het kinderslot van de TV hebben ieder een eigen code.
- Als u Net TV hebt geregistreerd en u het kinderslot uitschakelt in het menu Opties, worden alle vergrendelingen onthouden en weer beschikbaar gemaakt zodra u het kinderslot weer inschakelt.

...



## 2.8.6 Kinderslot

3/3

Bent u uw code vergeten?

Als u de code van het kinderslot niet meer weet, kunt u het Net TV-geheugen wissen en een nieuwe code invoeren.

Lees het hoofdstuk De TV gebruiken > Net TV > Geschiedenis wissen.

## 2.8.7 Geschiedenis wissen

### Waarschuwing

Als u het geheugen van Net TV wist met Wis historie, moet u de eerste registratie opnieuw uitvoeren wanneer u weer verbinding maakt met Net TV. Als u het gebruik van Net TV eerder hebt geregistreerd, kunt u uw vorige favoriete services en vergrendelingen herstellen.

### Geschiedenis wissen

U kunt het geheugen van Net TV wissen.

Als u de code van het kinderslot, wachtwoorden, cookies en de geschiedenis wilt wissen, drukt u op  > Configuratie > Installatie > Net TV-geheugen wissen.

## 3.1 Favoriete zenders

Wanneer u de installatie hebt afgerond, worden alle TV- en radiozenders aan het zenderoverzicht toegevoegd.

In dit overzicht kunt u zenders markeren als favoriet en u kunt het zenderoverzicht zo instellen dat alleen deze favoriete zenders worden weergegeven.

Druk tijdens het TV-kijken op OK om het zenderoverzicht te openen. Markeer een zender en druk op . Selecteer Als favoriet merken om de gemarkeerde zender als favoriet in te stellen. Favoriete zenders herkent u aan een ★. Als u de markering als favoriet ongedaan wilt maken, gebruikt u Verwijder markering favoriet.

Selecteer lijst

U kunt het overzicht zo instellen dat u alleen uw favoriete zenders ziet door de optie Selecteer lijst te gebruiken in het zenderoverzicht.

Lees De TV gebruiken > Menu's > Zenderoverzicht.

## 3.2.1 Programmagids

1/3

De programmagids is een gids op het scherm met geprogrammeerde TV-programma's. Deze gids is een service van de uitzenders van digitale TV of van Net TV. U kunt een herinnering instellen zodat er een melding wordt weergegeven wanneer een programma begint en u kunt programma's selecteren op genre.

Druk tijdens het TV-kijken op  om de programmagids te openen. Indien beschikbaar wordt er een lijst met de huidige TV-programma's weergegeven. Het kan enige tijd duren voordat deze gegevens zijn geladen.

Druk op  om de programmagids af te sluiten.

...

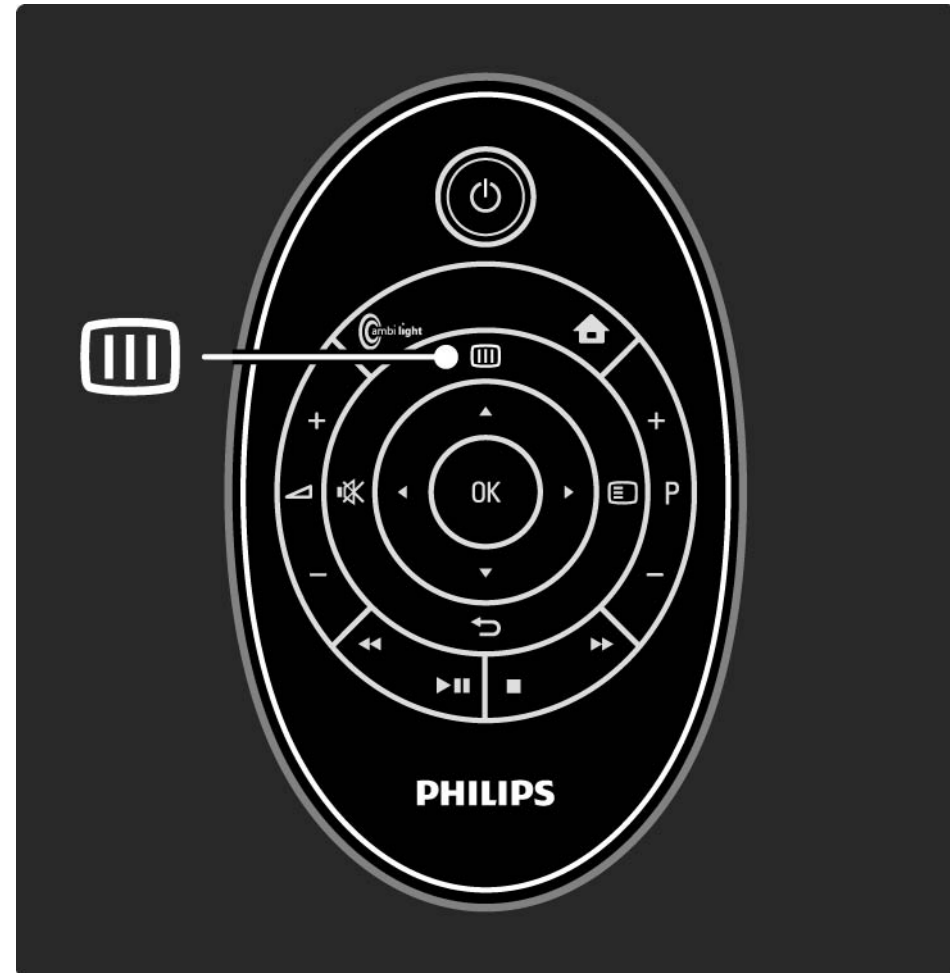

## 3.2.1 Programmagids

2/3

Navigeer door de lijst om een programma te selecteren.

### Info

Druk om de programmagegevens en een samenvatting te openen op , selecteer Info en druk op OK.

Selecteer Herinnering instellen als u een herinnering op het scherm wilt instellen en druk op OK. Bij het programma wordt  weergegeven. Als u de melding wilt annuleren, selecteert u Herinnering wissen en drukt u op OK. Als u direct naar de TV-zender van het programma wilt overschakelen, selecteert u Zender bekijken en drukt u op OK.

### Opties

Druk in de lijst met programma's op  om het volgende te selecteren...

- Herinnering instellen

Als er een herinnering is ingesteld, is de optie Vastgelegde herinneringen beschikbaar. Hiermee geeft u een lijst weer met alle herinneringen.

- Dag wijzigen

Hiermee bekijkt u de programma's van de vorige of volgende dag.

- Meer informatie

Hiermee opent u het infoscherm met gegevens over het programma en een samenvatting.

...

## 3.2.1 Programmagids

3/3

- Zoeken op genre

Hiermee geeft u alle programma's op genre weer.

- Lijst met voorkeurprogramma's

Hiermee kunt u de zenders instellen die in de lijst van de programmagids worden weergegeven (max. 50 zenders).

### Details

Als de informatie in de programmagids afkomstig is van een uitzender/operator, worden de eerste 40 zenders van het zenderoverzicht in de programmagids weergegeven. U kunt zelf nog 10 andere zenders toevoegen.

Sommige uitzenders/operators kunnen de eerste 170 zenders weergeven. U kunt 10 andere zenders toevoegen. In dit geval programmeert de programmagids alle programma's voor vandaag en de volgende 3 dagen.

## 3.2.2 Configuratie

Om in te stellen wat de bron is voor de informatie in de programmagids, drukt u op  > Configuratie > Installatie > Voorkeuren > Programmagids.

### Van het netwerk

Zolang u geen verbinding hebt met Net TV, is de informatie in de programmagids afkomstig van de uitzender. Met de optie Van het netwerk wordt internet automatisch als bron gebruikt voor de gidsinformatie zodra de TV verbinding heeft met Net TV.

### Van de zender

De informatie in de programmagids is afkomstig van de uitzender/operator.

## 3.3.1 Een teletekstpagina selecteren

De meeste TV-zenders zenden informatie uit via teletekst.

Druk tijdens het televisiekijken op .

Als u teletekst wilt afsluiten, drukt u nogmaals op .

U kunt als volgt een pagina selecteren:

- Voer het paginanummer in met de nummertoeetsen.
- Druk op P +/-, ▲, ▼ of ↵ om de volgende of vorige pagina te bekijken.
- Druk op een kleurtoets om een van de gekleurde items onder aan het scherm te selecteren.





## 3.3.2 Een teleteksttaal selecteren

Bij sommige uitzenders van digitale TV zijn meerdere teleteksten beschikbaar. U kunt een primaire en secundaire taal instellen.

Druk op  > Configuratie > Installatie > Talen > Voorkeertaal teletekst of Alternatieve taal teletekst en selecteer de gewenste teleteksten.

### 3.3.3 Subpagina's van een teletekstpagina selecteren

Een teletekstpagina kan meerdere subpagina's bevatten.

De pagina's worden weergegeven op een balk naast het nummer van de hoofdpagina.

Gebruik ◀ of ▶ om subpagina's te selecteren wanneer deze beschikbaar zijn op een teletekstpagina.

## 3.3.4 T.O.P.-teletekst selecteren

Met T.O.P.-teletekst kunt u eenvoudig van het ene onderwerp naar het andere gaan zonder paginanummers te gebruiken.

Niet alle TV-zenders zenden T.O.P.-teletekst uit.

Druk op  en selecteer T.O.P. overzicht.

Het T.O.P.-overzicht wordt weergegeven.

Selecteer een onderwerp en druk op OK om de pagina te bekijken.

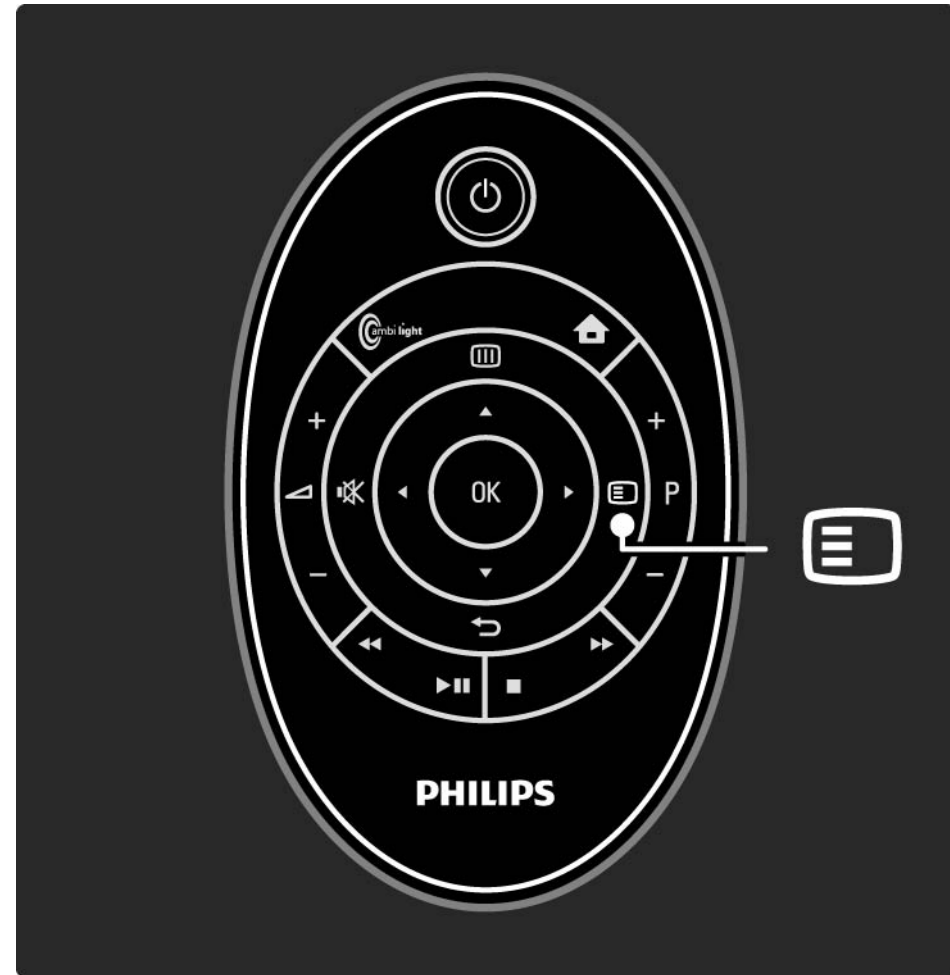

## 3.3.5 Teletekst doorzoeken

In teletekst kunt u snel naar een onderwerp gaan dat is gekoppeld aan een reeks paginanummers. U kunt ook naar bepaalde woorden op teletekstpagina's zoeken.

Schakel teletekst in en druk op OK. Het eerste woord of het eerste indexnummer van de pagina wordt gemarkeerd op het scherm.

Ga naar het volgende woord of nummer op de pagina met ◀ of ▶, ▲ of ▼.

Druk op OK om een pagina te zoeken die het gemarkeerde woord of nummer bevat.

Telkens als u op OK drukt, wordt de volgende pagina met het gemarkeerde woord of nummer weergegeven.

Als u Zoeken wilt afsluiten, drukt u op ▲ totdat geen enkel woord of nummer meer is gemarkeerd.

## 3.3.6 Teletekstopties

1/2

Druk wanneer u teletekst hebt geopend op  op de afstandsbediening om verborgen informatie weer te geven, subpagina's automatisch te laten rouleren, de tekeninstelling te wijzigen, een teletekstpagina stil te zetten, de TV-zender en teletekst gelijktijdig weer te geven of een teletekstpagina opnieuw op volledig scherm weer te geven.

### Pagina vastzetten

Hiermee stopt u het automatisch rouleren van subpagina's of de paginateller wanneer u een verkeerd paginanummer hebt ingevoerd of wanneer de pagina niet beschikbaar is.

### Dual screen/Volledig scherm

Niet beschikbaar voor zenders met digitale-tekstservices.

Selecteer Dual screen om de TV-zender en teletekst naast elkaar weer te geven.

Selecteer de optie Volledig scherm om teletekst op volledig scherm weer te geven.

### T.O.P. overzicht

Selecteer deze optie om het T.O.P.-overzicht van teletekst te openen.

...

## 3.3.6 Teletekstopties

2/2

### Teletekstpagina vergroten

U kunt de teletekstpagina vergroten voor meer leesgemak.

Met ▲ of ▼ kunt u tussen het bovenste en onderste deel van de pagina wisselen.

### Tonen

Hiermee kunt u verborgen informatie op een pagina verbergen of weergeven, zoals oplossingen van raadsels of puzzels.

### Subpagina's doorlopen

Als er op de geselecteerde pagina subpagina's beschikbaar zijn, kunt u deze automatisch beurtelings weergeven.

### Taal

Sommige talen benutten een andere set tekens. Schakel over naar de tekenset die de tekst correct weergeeft.

## 3.3.7 Digitale tekst (alleen Verenigd Koninkrijk)

Sommige uitzenders van digitale TV bieden speciale digitale-tekstservices of interactieve services op hun digitale TV-zenders, bijvoorbeeld BBC1. Deze services bevatten normale teletekst; u kunt selecteren en navigeren met de cijfer-, kleur- en navigatietoetsen.

Druk terwijl u TV-kijkt op  en navigeer om items te markeren of te selecteren.

Gebruik de gekleurde toetsen om een optie te selecteren en druk op OK om uw keuze te bevestigen of te activeren.

Druk op  om digitale-tekstservices of interactieve services te annuleren.

Digitale-tekstservices zijn geblokkeerd als er ondertiteling wordt uitgezonden en Ondertiteling in het menu Diversen is ingeschakeld.

Lees Ondertiteling en talen > Ondertiteling.

## 3.3.8 Teletekst 2.5

Als de TV-zender Teletekst 2.5 uitzendt, kunt u genieten van meer kleuren en afbeeldingen van een hogere kwaliteit.

Teletekst 2.5 is standaard ingeschakeld.

Als u deze functie wilt uitschakelen, selecteert u  > Configuratie > Installatie > Voorkeuren > Teletekst 2.5.



## 3.4 Scenea

1/3

Met Scenea kunt u een achtergrondfoto op uw scherm instellen. U kunt iedere gewenste foto uit uw collectie kiezen.

Druk op  om het menu Home weer te geven, selecteer Scenea en druk op OK. De achtergrondfoto wordt zonder geluid weergegeven.

Druk op een willekeurige toets op de afstandsbediening om Scenea af te sluiten.

...

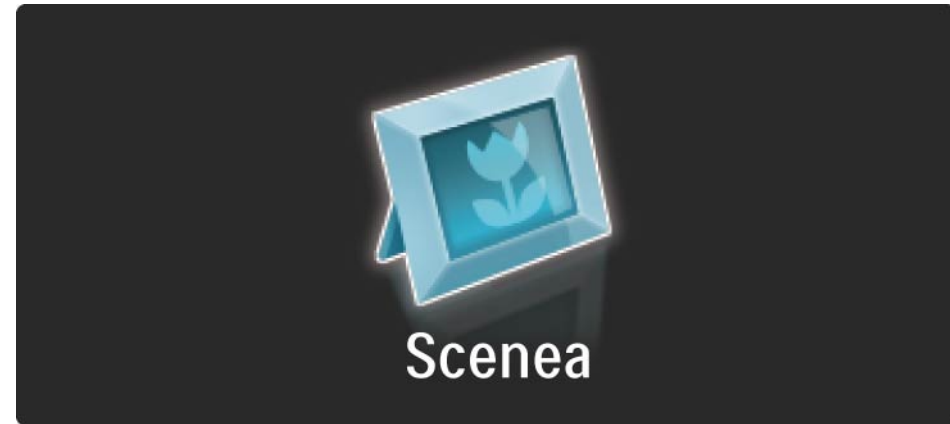

## 3.4 Scenea

2/3

Wij raden u aan de TV op de energiezuinige standaardinstellingen in te stellen voordat u naar Scenea schakelt.

Druk op  en selecteer Beeld en geluid > Smart instellingen > Standaard.

Een nieuwe foto selecteren

1 Sluit een USB-apparaat met daarop uw nieuwe foto aan op de TV. Deze foto moet een JPEG-indeling hebben.

2 Markeer met de navigatietoetsen de foto in de inhoudslijst van het USB-apparaat. Als de inhoudslijst niet automatisch verschijnt, drukt u op  en selecteert u USB openen.

3 Druk wanneer u de foto hebt gemarkeerd op  en selecteer Instellen als Scenea. Overschrijf de huidige foto wanneer u hierom wordt gevraagd.

4 Ontkoppel het USB-apparaat en selecteer Scenea in het menu Home om de nieuwe foto te zien.

...

## 3.4 Scenea

3/3

### Beperkingen

Wanneer Scenea is ingeschakeld, schakelt de TV na 4 uur automatisch naar de stand-bystand. De TV toont 1 minuut voordat het apparaat naar de stand-bystand schakelt een melding. Door naar de stand-bystand te schakelen, voorkomt u onnodig stroomverbruik voor het geval u vergeet dat Scenea is ingeschakeld.

Als de sleeptimer is ingesteld, schakelt de TV ook naar de stand-bystand nadat de ingestelde tijd is verstreken.

## 3.5.1 USB openen

1/2

Bekijk foto's en speel muziek en video's af op de TV vanaf een USB-geheugenapparaat.

Plaats als de TV is ingeschakeld een USB-apparaat in de USB-aansluiting aan de linkerkant van de TV.

De TV detecteert het apparaat en opent een lijst met de inhoud van het USB-apparaat op het scherm.

Als de inhoud niet wordt weergegeven, drukt u op  > USB openen en vervolgens op OK.

Wanneer de lijst met de inhoud van het USB-apparaat is geopend, selecteert u het bestand dat u wilt afspelen en drukt u op OK of op de afspeeltoets .

Het lied, de diapresentatie of de video wordt weergegeven.

Druk nogmaals op  om het afspelen te onderbreken.

Druk op  of op P + om naar het volgende bestand te gaan.

Druk op  of op P - om naar het vorige bestand te gaan.

Druk op  om een muziekbestand snel vooruit te spoelen.

Druk op  om 1x afspelen, Herhalen, Shuffle, Roteren en nog veel meer te selecteren.

...

## 3.5.1 USB openen

### Video's kijken

Selecteer een video in het menu Gids en druk op de afspeelknop ▶||.

Als u een video wilt onderbreken, drukt u op de pauzeknop ▶||.

Als u vooruit wilt spoelen, drukt u één keer op ▶▶ om langzaam vooruit te spoelen en twee keer om snel vooruit te spoelen. Druk nogmaals voor normale snelheid.

Druk op ☰ om te schakelen tussen Volledig scherm, Klein scherm, 1x afspelen, enz.

Om USB openen te sluiten, drukt u op 🏠 en selecteert u een andere activiteit of koppelt u het USB-geheugenapparaat los.

## 3.5.2 Door PC-netwerk bladeren

1/2

Bekijk foto's en speel muziek en video's af op de TV vanaf een PC of een ander opslagapparaat in uw thuisnetwerk.

Als u door uw PC-netwerk wilt bladeren, stelt u eerst de netwerkverbinding in en leest u Configuratie > Netwerk.

Als het netwerk nog niet is geïnstalleerd, zal de Netwerkinstallatie starten wanneer u voor het eerst door uw PC-netwerk probeert te bladeren. Volg de instructies op het scherm.

Door PC-netwerk bladeren

Sluit deze handleiding, druk op , selecteer Door PC-netwerk bladeren in het menu Home en druk op OK.

Zodra uw PC en uw router zijn ingeschakeld, geeft uw TV de multimedia-inhoud van uw PC weer.

Als de lijst met de inhoud van de PC op het scherm is geopend, selecteert u het bestand dat u wilt afspelen en drukt u op OK of op de afspeelknop .

Het lied, de diapresentatie of de video wordt weergegeven.

...

## 3.5.2 Door PC-netwerk bladeren

Druk nogmaals op ►|| om het afspelen te onderbreken.

Druk op ► of op P + om naar het volgende bestand te gaan.

Druk op ◀ of op P - om naar het vorige bestand te gaan.

Druk op ►► om een muziekbestand snel vooruit te spoelen.

Druk op ☰ om 1x afspelen, Herhalen, Shuffle, Roteren en nog veel meer te selecteren.

Video's kijken

Selecteer een video in het menu Gids en druk op de afspelknop ►||. Als u een video wilt onderbreken, drukt u op de pauzeknop ►||.

Als u vooruit wilt spoelen, drukt u één keer op ►► om langzaam vooruit te spoelen en twee keer om snel vooruit te spoelen. Druk nogmaals voor normale snelheid.

Druk op ☰ om te schakelen tussen Volledig scherm, Klein scherm, 1x afspelen, enz.

Als u het PC-netwerk wilt afsluiten, drukt u op 🏠 en selecteert u een andere activiteit.

## 3.6.1 Sleptimer

Met de sleptimer kunt u de TV na een ingestelde tijd in stand-by zetten.

Sluit de handleiding en druk op  > Configuratie > Diversen > Sleptimer.

Met de schuifregelbalk van de sleptimer kunt u de tijd met stappen van 5 minuten instellen op maximaal 180 minuten.

De sleptimer is uitgeschakeld als u deze instelt op 0 minuten.

U kunt altijd de TV al eerder uitschakelen of de tijd opnieuw instellen.



## 3.6.2 Kinderslot

1/2

Om te voorkomen dat kinderen TV-kijken, kunt u de TV vergrendelen of programma's met een bepaalde leeftijdsclassificatie blokkeren.

### Uw persoonlijke code instellen

Voordat u het kinderslot instelt om de TV te vergrendelen of voordat u een leeftijdsclassificatie instelt, dient u uw persoonlijke code in te stellen via  > Configuratie > Diversen > Code ingeven.

Voer de viercijferige code in met de cijfertoetsen.

U kunt de code indien nodig altijd wijzigen.

### Kinderslot

Selecteer Vergrendelen als instelling voor het kinderslot om alle TV-zenders en alle programma's van apparaten te vergrendelen.

Wanneer Alles vergrendelen is ingesteld, moet u uw persoonlijke code invoeren om de TV te ontgrendelen.

De vergrendeling wordt geactiveerd zodra u het menu op het scherm afsluit of de TV in stand-by zet.

...

## 3.6.2 Kinderslot

2/2

### Leeftijdsclassificatie

Selecteer Leeftijdsclassificatie als instelling voor het kinderslot om een leeftijd te kunnen instellen in de leeftijdenlijst voor Leeftijdsclassificatie. Stel de leeftijd van uw kind in. Programma's met een gelijke of hogere classificatie worden geblokkeerd.

Als u in deze lijst een classificatie wilt instellen, leest u Meer over... > Timers en vergrendelingen > Leeftijdsclassificatie.

### Bent u uw code vergeten?

Bel de Philips-klantenservice in uw land als u uw ontgrendelcode niet meer weet. Het telefoonnummer vindt u op de documentatie van de TV. U kunt ook naar [www.philips.com/support](http://www.philips.com/support) gaan.

Druk op  > Configuratie > Diversen > Code wijzigen en voer de standaardcode in die u van de klantenservice hebt ontvangen. Voer een nieuwe persoonlijke code in en bevestig deze. De vorige code wordt gewist en de nieuwe code wordt opgeslagen.

## 3.6.3 Leeftijdsclassificatie

Sommige digitale uitzenders, afhankelijk van uw land, classificeren hun programma's.

Wanneer de classificatie hoger is dan of gelijk is aan de classificatie die u voor uw kind hebt ingesteld, wordt het programma geblokkeerd.

Als u een classificatie wilt instellen, drukt u op  > Configuratie > Diversen > Kinderslot en selecteert u Leeftijdsclassificatie.

Wanneer Leeftijdsclassificatie is geselecteerd in Kinderslot, gaat u naar  > Configuratie > Diversen > Leeftijdsclassificatie en selecteert u de leeftijdsclassificatie voor programma's die van u mogen worden bekeken.

Een programma met een gelijke of hogere classificatie wordt geblokkeerd en de TV vraagt om de vergrendelingscode om het programma te deblokken. Sommige operators blokkeren alleen programma's met een hogere classificatie.

De leeftijdsclassificatie wordt geactiveerd zodra u het menu op het scherm afsluit of de TV in stand-by zet.

Lees Meer over... > Timers en vergrendelingen > Kinderslot.

## 3.7.1 Ondertiteling

1/3

Bij de meeste programma's kan er ondertiteling worden weergegeven. U kunt instellen dat de ondertiteling altijd wordt weergegeven. De methode die wordt gebruikt om de ondertiteling altijd weer te geven is afhankelijk van de zender (analoog of digitaal).

Voor digitale zenders kunt u een gewenste taal voor ondertiteling instellen.

Voor analoge zenders

Als u de ondertiteling altijd op het scherm wilt weergeven, selecteert u een analoge TV-zender en drukt u op  om teletekst in te schakelen.

Voer het driecijferige paginanummer van de ondertitelingspagina in (meestal 888) en druk nogmaals op  om teletekst uit te schakelen. De ondertiteling (indien beschikbaar) wordt weergegeven

Elke analoge zender moet apart worden ingesteld.

...

## 3.7.1 Ondertiteling

2/3

### Menu Ondertiteling

Als u de ondertiteling altijd wilt weergeven, drukt u op  en selecteert u Ondertiteling.

Selecteer Uit, Aan of Aan tijdens mute.

Bij Aan tijdens mute wordt er alleen ondertiteling weergegeven wanneer het geluid is uitgeschakeld met .

...

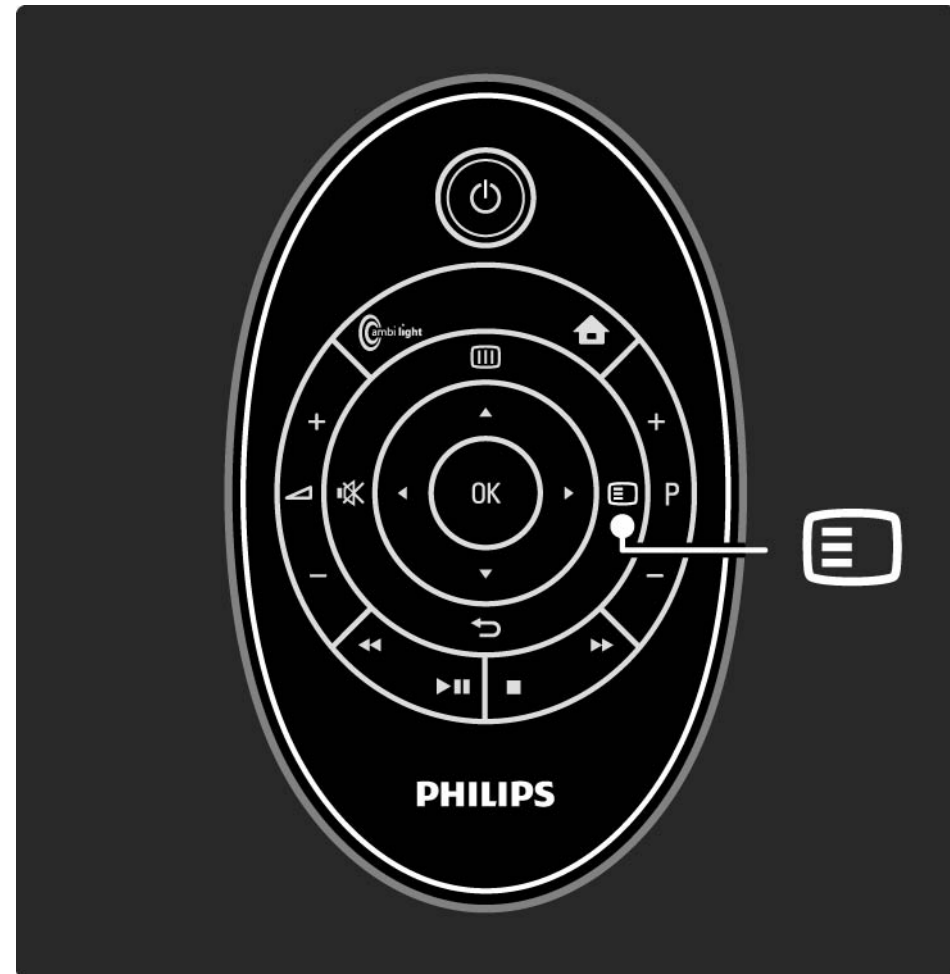

## 3.7.1 Ondertiteling

3/3

Ondertitelingstalen voor digitale zenders

Als er ondertiteling beschikbaar is op digitale zenders, kunt u een gewenste taal voor ondertiteling selecteren in een lijst van uitgezonden talen.

Zie  > Configuratie > Diversen > Taal ondertitels.

Selecteer een ondertitelingstaal in de lijst met beschikbare talen en druk op OK.

De talen voor de ondertiteling die in het menu Installatie zijn ingesteld, worden tijdelijk overschreven.

## 3.7.2 Audiotalen

Digitale TV-zenders kunnen verschillende audiotalen voor een programma uitzenden. U kunt uw voorkeurtalen instellen zodat er naar deze talen wordt overgeschakeld als deze worden uitgezonden.

Als u de audiotalen van uw voorkeur wilt instellen, drukt u op  > Configuratie > Installatie > Talen > Voorkeurtaal audio. In het menu Talen kunt u ook een tweede taal instellen.

De TV schakelt automatisch over naar de talen die zijn ingesteld als de taal wordt uitgezonden.

Als u wilt controleren of een audiotaal beschikbaar is, drukt u op  en selecteert u Audiotaal. U kunt een andere audiotaal in de lijst selecteren.

Sommige digitale TV-zenders zenden speciale audio en ondertiteling uit voor slechthorenden of slechtzienden. Lees Meer over... > Universele toegang.

## 3.8.1 Slechthorenden

Sommige digitale TV-zenders zenden speciale audio en ondertiteling voor slechthorenden uit.

Als u audio en ondertiteling voor slechthorenden wilt inschakelen, drukt u op  > Configuratie > Installatie > Talen > Slechthorenden. Selecteer Aan en druk op OK.

De TV schakelt over op audio en ondertiteling voor slechthorenden als deze beschikbaar zijn.

Als u wilt controleren of er een audiotaal voor slechthorenden beschikbaar is, drukt u op , selecteert u Audiotaal en zoekt u naar een audiotaal met een oorpictogram.



## 3.8.2 Slechtzienden

Sommige digitale TV-zenders zenden speciale audio voor slechtzienden uit. De normale audio wordt voorzien van extra commentaar.

Als u de audio voor slechtzienden wilt inschakelen, drukt u tijdens het kijken naar de digitale TV-zender op  en selecteert u Slechtzienden. Selecteer Aan en druk op OK.

De TV schakelt over op audio voor slechtzienden als deze beschikbaar is.

In het menu Opties kunt u instellen of u de audio voor slechtzienden wilt weergeven via de Luidsprekers, alleen via de Hoofdtelefoon of via de Luidsprekers + hoofdtelefoon.

U kunt het volume van het extra commentaar in het menu Opties ook wijzigen door Volume - slechtzienden te selecteren.

Als u wilt controleren of er een audiotaal voor slechtzienden beschikbaar is, drukt u op , selecteert u Audiotaal en zoekt u naar een audiotaal met een oogpictogram.

## 4.1.1 Smart-instellingen

U kunt een van de voorgeprogrammeerde instellingen op uw TV activeren die het beste past bij wat u op dat moment bekijkt. Elke instelling is een combinatie van beeld, geluid en Ambilight.

Druk tijdens het TV-kijken op  en selecteer Beeld en geluid. Druk op OK.

Selecteer Smart instellingen en druk op OK.

Selecteer een instelling in de lijst en druk op OK.

- **Persoonlijk** - hiermee stelt u de TV in op uw persoonlijke voorkeuren, die u hebt ingesteld in de menu's Beeld, Geluid en Ambilight in het menu Configuratie.
- **Intens** - volle en dynamische instellingen, ideaal voor gebruik bij daglicht.
- **Natuurlijk** - voor natuurlijke beelden.
- **Films** - ideale instellingen om films te bekijken.
- **Spel** - ideale instellingen om te gamen.
- **Standaard** - de fabrieksinstellingen en de meest energiezuinige instellingen.

## 4.1.2 Beeld

1/4

In het menu Beeld kunt u alle beeldinstellingen afzonderlijk aanpassen.

Sluit deze handleiding en druk op  > Configuratie > Beeld.

Gebruik ◀ of ▶, ▲ of ▼ om een instelling te selecteren en aan te passen.

Druk op OK om een instelling te activeren.

- Assistent bij het instellen

Start de Assistent bij het instellen voor een eenvoudige begeleiding door de basisinstellingen voor het beeld.

Volg de instructies op het scherm.

- Contrast

Hiermee wijzigt u het helderheidsniveau van het beeld, maar de donkere delen blijven ongewijzigd.

- Helderheid

Hiermee wijzigt u het lichtniveau van het hele beeld.

- Kleur

Hiermee wordt het verzadigingsniveau aangepast.

...

## 4.1.2 Beeld

- Kleurschakering

Als er in NTSC wordt uitgezonden, worden kleurvariaties door deze instelling gecompenseerd.

- Scherppte

Hiermee wordt het scherpteniveau van kleine details aangepast.

- Ruisreductie

Hiermee filtert en reduceert u de ruis van het beeld. U kunt het niveau instellen op Minimum, Medium, Maximum of Uit.

- Tint

Hiermee worden de kleuren ingesteld op Normaal, Warm (roodachtig) of Koel (blauwachtig). Selecteer Gewenst om zelf een persoonlijke tint in te stellen in het menu Gewenst.

- Gewenste tint

Gebruik een schuifregelbalk om de kleurtemperatuur van het beeld te wijzigen.

- R-WP rood whitepoint

- G-WP groen whitepoint

- B-WP blauw whitepoint

- R-BL rood zwartniveau

- G-BL groen zwartniveau

...

## 4.1.2 Beeld

- Perfect Pixel HD

Hiermee regelt u de geavanceerde instellingen van de Perfect Pixel HD Engine.

- Perfect Natural Motion

Hiermee voorkomt u schokkerige bewegingen en worden vloeiende bewegingen gereproduceerd, vooral in films.

- 100 Hz Clear LCD

Zorgt voor een uiterst scherpe weergave van bewegingen, een beter zwartniveau, een hoog contrast met een rustig beeld dat niet trilt en een grotere kijkhoek.

- Geavanceerde scherpte

Zorgt voor hoogwaardige scherpte, vooral in lijnen en contouren in het beeld.

- Dynamisch contrast

Hiermee stelt u het niveau in waarmee de TV automatisch de details verbetert in de donkere, halfdonkere en lichte delen van het beeld.

- Dynamische achtergrondverlichting

Hiermee stelt u het niveau van stroomverbruik in. Het stroomverbruik kan worden verlaagd door de intensiteit van de helderheid van het scherm te verlagen. Kies een optimaal stroomverbruik of beeld met een optimale helderheid.

...

## 4.1.2 Beeld

- MPEG-artefactreductie

Zorgt voor vloeiende digitale overgangen in het beeld.

- Kleurverbetering

Hiermee worden kleuren intenser en wordt de resolutie van details in heldere kleuren verbeterd.

- PC-modus

Hiermee stelt u de TV in op de vooraf geprogrammeerde computerinstelling als er een computer is aangesloten.

- Lichtsensor

Hiermee worden de beeld- en Ambient-light-instellingen automatisch aan de lichtomstandigheden in de kamer aangepast. Hiermee schakelt u de lichtsensor in of uit.

- Beeldformaat/Modus Automatisch formaat

Lees De TV gebruiken > Televisiekijken > Het beeldformaat aanpassen

- Beeldverschuiving





Hiermee kunt u het beeld met de cursortoetsen verticaal over het scherm verplaatsen.

## 4.1.3 Geluid

1/3

In het menu Geluid kunt u alle geluidsinstellingen afzonderlijk aanpassen.

Sluit deze handleiding en druk op  > Configuratie > Geluid.

Gebruik  of ,  of  om een instelling te selecteren en aan te passen.

Druk op OK om een instelling te activeren.

- Bas

Hiermee wijzigt u de lage tonen van het geluid. Selecteer elke balk om de instelling te wijzigen.

- Treble

Hiermee wijzigt u de hoge tonen van het geluid. Gebruik elke schuifregelbalk om de instelling te wijzigen.

- Volume

Hiermee wijzigt u het volume.

Als u niet wilt dat de volumebalk wordt weergegeven, drukt u op  > Configuratie > Installatie > Voorkeuren > Volumebalk. Selecteer Uit en druk vervolgens op OK.

...

## 4.1.3 Geluid

- Volume - slechtzienden

Hiermee wijzigt u het volume van de geselecteerde audiotaal voor slechtzienden. (Alleen beschikbaar in het Verenigd Koninkrijk.)

- Audiotaal

Hiermee wordt de lijst van uitgezonden audiotalen van digitale TV-zenders weergegeven.

U kunt uw gewenste audiotaal instellen in  > Configuratie > Installatie > Talen > Voorkeurtaal audio.

- Dual I/II

Als de uitzending hiervoor geschikt is, kunt u kiezen tussen twee talen.

- Mono/Stereo

Als het programma in stereo wordt uitgezonden, kunt u voor elke TV-zender Mono of Stereo selecteren.

- TV-luidsprekers

Als u een audiosysteem op uw TV hebt aangesloten, kunt u de TV-luidsprekers uitschakelen.

Als uw audiosysteem EasyLink ondersteunt, lees dan Aansluitingen > EasyLink.

Selecteer Automatisch (EasyLink) als u wilt dat het geluid van uw TV automatisch door uw audiosysteem wordt gereproduceerd.

...



## 4.1.3 Geluid

- Surround

Hiermee schakelt de TV automatisch over op de beste modus voor Surround-geluid, afhankelijk van de uitzending. Selecteer Aan of Uit.

- Volume hoofdtelefoon

Hiermee wijzigt u het volume van de hoofdtelefoon.

U kunt de TV-luidsprekers dempen met .

- Delta volume

Hiermee nivelleert u volumeverschillen tussen zenders

of aangesloten apparaten. Schakel eerst over naar de zender of het apparaat waarvan u het volumeverschil wilt nivelleren.

- Balans

Hiermee past u de balans van de linker- en rechterluidsprekers aan uw luisterpositie aan.

- Automatische afstelling volume

Hiermee worden volumeverschillen zoals bij het begin van een reclameblok of tussen zenders beperkt. Selecteer Aan of Uit.

## 4.1.4 Ambilight

In het menu Ambilight kunt u alle Ambilight-instellingen afzonderlijk aanpassen.

Sluit de handleiding en druk op  > Configuratie > Ambilight.

Gebruik ◀ of ▶, ▲ of ▼ om een instelling te selecteren en aan te passen.

Druk op OK om een instelling te activeren.

Lees voor meer informatie over Ambilight De TV gebruiken > Ambilight gebruiken.

## 4.1.5 Fabrieksinstellingen

Hiermee kunt u de originele fabrieksinstellingen herstellen.

Alleen de instellingen van het beeld, geluid en Ambilight worden hersteld.

Sluit de handleiding en druk op  > Configuratie > Installatie > Fabrieksinstellingen en druk op OK.

## 4.2.1 Herordenen en nieuwe naam

1/2

Na de eerste installatie wilt u mogelijk de geïnstalleerde zenders herordenen of een nieuwe naam geven. U kunt de TV-zenders in het zenderoverzicht naar uw eigen voorkeur ordenen of de zenders een herkenbare naam geven.

Druk tijdens het TV-kijken op OK om het zenderoverzicht te openen. In dit zenderoverzicht ziet u de TV- en radiozenders die op uw TV zijn geïnstalleerd.

Als u de zenders wilt herordenen of een nieuwe naam wilt geven, drukt u op  en selecteert u de gewenste optie.

### Herordenen

U kunt zenders binnen het overzicht verplaatsen.

1 Selecteer Herordenen in het menu Opties  om met het herordenen van zenders te starten.

2 Markeer een zender en druk op OK.

...

## 4.2.1 Herordenen en nieuwe naam

3 Plaats de zender waar u wilt met behulp van de navigatietoetsen.

4 Druk op OK om de positie te bevestigen.

U kunt een andere zender markeren en dezelfde handeling uitvoeren.

Druk op  en selecteer Afsluiten als u het herordenen wilt beëindigen.

### Hernoemen

U kunt de naam van een zender wijzigen.

1 Navigeer in het zenderoverzicht naar de zender die u wilt hernoemen.

2 Selecteer Nieuwe naam in het menu Opties .

3 Gebruik de navigatietoetsen om een item te markeren. Druk op  als u een teken wilt verwijderen. Gebruik de cijfertoetsen op de afstandsbediening zoals u dat ook bij SMS-berichten doet om het teken van uw keuze te selecteren. Gebruik de cijfertoets 0 als u een bijzonder teken wilt selecteren. Selecteer Wissen om alle tekst te wissen.

4 Selecteer Klaar en druk op OK om het hernoemen te beëindigen.

## 4.2.2 Zenders bijwerken

1/2

Alle zenders zijn geïnstalleerd toen de TV voor het eerst werd ingeschakeld.

U kunt de TV zo instellen dat digitale zenders automatisch worden toegevoegd of verwijderd. U kunt zenders ook handmatig bijwerken.

### Automatisch bijwerken

Laat de TV in de stand-bymodus staan als u digitale TV-zenders automatisch wilt bijwerken. Eens per dag, om 6:00 uur, worden eerder gevonden zenders bijgewerkt en nieuwe zenders opgeslagen. Lege zenders worden verwijderd uit het zenderoverzicht.

Als een zenderupdate is uitgevoerd, wordt op de TV een melding weergegeven zodra deze opstart.

Als u niet wilt dat dit bericht wordt weergegeven, selecteert u Nee in  > Configuratie > Installatie > Installatie zenders > Melding zenderupdate.

...

## 4.2.2 Zenders bijwerken

2/2

Als u geen update wilt uitvoeren in de stand-bystand selecteert u Nee in  > Configuratie > Installatie > Installatie zenders > Zenderupdate in stand-bystand.

### Handmatig bijwerken

U kunt zelf op elk gewenst moment zenders bijwerken. Druk hiervoor op  > Configuratie > Installatie > Installatie zenders > Automatische installatie en druk vervolgens op OK.

Start de update en selecteer Zenders bijwerken.

De update kan een paar minuten duren.

## 4.2.3 Zenders opnieuw installeren

Alle zenders zijn geïnstalleerd toen de TV voor het eerst werd ingeschakeld.

U kunt deze volledige installatie opnieuw uitvoeren om uw taal en land in te stellen en alle beschikbare TV-zenders te installeren.

### Zenders opnieuw installeren

Als u de TV opnieuw wilt installeren, drukt u op  > Configuratie > Installatie > Installatie zenders > Automatische installatie en druk vervolgens op OK.

Start de installatie en selecteer Zenders opnieuw installeren.

De update kan een paar minuten duren.

Lees Configuratie > Zenders > Herordenen en nieuwe naam als u de gevonden zenders wilt herordenen of hernoemen.



## 4.2.4 Digitale ontvangstkwaliteit

1/2

Als u digitale TV-uitzendingen (DVB) ontvangt via uw eigen antenne (DVB-T) of als u een TV-tuner gebruikt om digitale kabelzenders (DVB-C) te ontvangen, kunt u de kwaliteit en signaalsterkte van een zender controleren.

Als de ontvangst slecht is, kunt u de antenne verplaatsen om de ontvangst te verbeteren. Neem voor het beste resultaat contact op met een gespecialiseerde antennemonteur.

U kunt de ontvangstkwaliteit van een dergelijke digitale zender controleren door de zender te selecteren. Druk daarna op  > Configuratie > Installatie > Installatie zenders > Ontvangst testen > Zoeken en druk vervolgens op OK.

De digitale frequentie voor deze zender wordt weergegeven.

Als de ontvangst slecht is, kunt u de antenne verplaatsen. Selecteer Zoeken en druk op OK om de signaalsterkte van deze zender nogmaals te controleren.

...

## 4.2.4 Digitale ontvangstkwaliteit

2/2

U kunt zelf een specifieke digitale frequentie instellen.

Selecteer de frequentie, plaats de pijlen op een nummer met ► en ◀ en wijzig het nummer met ▲ en ▼. Druk op Zoeken om deze frequentie te controleren.

Als u de zender via DVB-C ontvangt, worden de opties Modus Signaalsnelheid en Signaalsnelheid weergegeven.

Selecteer voor Modus Signaalsnelheid de optie Automatisch tenzij u van uw kabelprovider een specifieke waarde voor de signaalsnelheid hebt ontvangen. U kunt deze ontvangen waarde invoeren in Signaalsnelheid met behulp van de cijfertoetsen.

## 4.2.5 Handmatige installatie van analoge zenders

1/2

U kunt analoge TV-zenders handmatig per zender installeren.

Druk op  > Configuratie > Installatie > Installatie zenders > Analoog: handmatige installatie om analoge zenders handmatig te installeren.

Volg alle stappen in dit menu.

U kunt deze stappen opnieuw uitvoeren totdat u alle beschikbare analoge TV-zenders hebt geïnstalleerd.

1 Systeem - als u een antenne gebruikt, moet u het land of het werelddeel selecteren waar de TV-zender vandaan komt. Als u TV-zenders van een kabelsysteem ontvangt, hoeft u het land of werelddeel maar eenmalig te selecteren.

2 Zender zoeken - zoeken naar analoge TV-zenders. De zoekactie begint automatisch, maar u kunt frequenties handmatig invoeren. Als de zenderontvangst slecht is, selecteert u Zoeken om nogmaals te zoeken. Selecteer Klaar en druk op OK als u deze TV-zender wilt opslaan.

...

## 4.2.5 Handmatige installatie van analoge zenders

2/2

3 Fijnafstemming - u kunt de gevonden zender fijner afstemmen met ▲ en ▼. Druk op Klaar als de fijnafstemming van de zender is voltooid.

4 Vastleggen - gevonden zenders kunt u bewaren onder het huidige zendernummer met Bewaar huidige zender of onder een nieuw zendernummer met Vastleggen als nieuwe zender.

## 4.2.6 Fijnafstemming van analoge zenders

Als de ontvangst van een analoge TV-zender slecht is, kunt u proberen de TV-zender fijner af te stemmen.

Druk op  > Configuratie > Installatie > Installatie zenders > Analoog: handmatige installatie > Fijnafstemming om analoge zenders fijner af te stemmen.

Stem de zender fijner af met ▲ en ▼. Druk op Klaar als de fijnafstemming van de zender is voltooid.

U kunt deze fijner afgestemde zender onder het huidige zendernummer opslaan met Bewaar huidige zender of onder een nieuw zendernummer met Vastleggen als nieuwe zender.

## 4.2.7 DVB-T of DVB-C

Als in uw land ontvangst via DVB-T en DVB-C mogelijk is en de TV beide signalen kan ontvangen, moet u DVB-T of DVB-C selecteren voordat u de TV-zenders installeert.

Druk op  > Configuratie > Installatie > Installatie zenders > Antenne of kabel DVB om ontvangst in DVB-T of DVB-C te selecteren.

Selecteer Antenne voor een DVB-T-installatie.

Selecteer Kabel voor een DVB-C-installatie.

### DVB-C-zenderinstallatie

Alle DVB-C-instellingen van de TV worden automatisch ingesteld, maar voor het DVB-C-netwerk zijn mogelijk bepaalde instellingen nodig die u van de DVB-C-provider hebt ontvangen. Voer deze instellingen of waarden in wanneer u hierom wordt gevraagd.

U kunt uw TV installeren voor DVB-T en DVB-C. In dat geval dient u twee zenderinstallaties uit te voeren. Voer eerst een installatie uit waarbij u Antenne selecteert en vervolgens een installatie waarbij u Kabel selecteert. Hierna worden in het zenderoverzicht alle zenders voor zowel DVB-T als DVB-C weergegeven.

## 4.2.8 Klokinstellingen

In bepaalde landen wordt geen UTC (Coordinated Universal Time) verzonden via digitale TV. Daarom worden winter- en zomertijdverschillen mogelijk genegeerd. U kunt dit corrigeren met behulp van de klokinstellingen.

Als de TV de tijd niet goed weergeeft, drukt u op  > Configuratie > Installatie > Klok > Autom. klokmodus en selecteert u Handmatig.

Selecteer in het menu Zomertijd de optie Wintertijd of Zomertijd (afhankelijk van uw lokale tijd).

## 4.3.1 Voordelen van het netwerk

### PC-netwerk

Sluit de TV aan op uw PC-netwerk als u foto's, muziek en films wilt weergeven vanaf een computer of opslagapparaat in dat netwerk.

Zodra het netwerk is geïnstalleerd, kunt u Door PC-netwerk bladeren in het menu Home selecteren om de inhoud van de PC weer te geven.

### Net TV

Sluit de TV aan op een PC-netwerk met internetverbinding als u de TV wilt aansluiten op Net TV. De startpagina van Net TV biedt films, foto's, muziek, amusement, games en nog veel meer, allemaal geschikt voor uw TV-scherm.

Zodra het netwerk is geïnstalleerd, kunt u Net TV openen in het menu Home selecteren om de startpagina van Net TV te openen.



## 4.3.2 Wat hebt u nodig...

1/2

U hebt een router in uw PC-netwerk nodig als u de TV op een PC-netwerk en op internet wilt aansluiten. Op de router moet DHCP ingeschakeld zijn.

Om gebruik te kunnen maken van Net TV, moet u de TV aansluiten op een router met een snelle internetverbinding.

De TV kan met of zonder kabels op de router worden aangesloten.

Als u voor een bekabelde verbinding met de router kiest, hebt u een netwerkkabel (Ethernet) nodig.

...

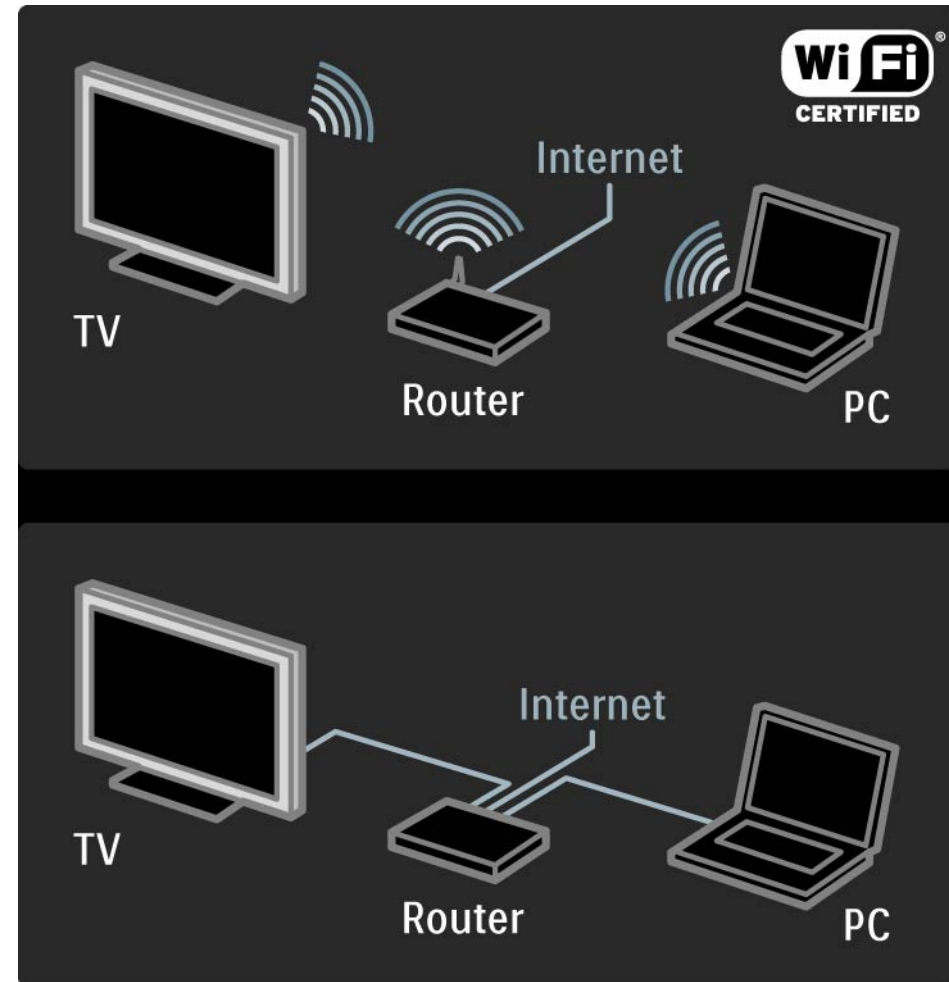

## 4.3.2 Wat hebt u nodig...

De PC-netwerkfunctie is DLNA-gecertificeerd.

U kunt Microsoft Windows XP of Vista, Intel Mac OS X of Linux op uw computer gebruiken.

Als u PC-inhoud op uw TV wilt weergeven, hebt u recente mediaserversoftware op uw computer nodig,

zoals Windows Media Player 11 of een soortgelijk programma.

U dient bepaalde mediaserversoftware in te stellen om bestanden te delen met de TV.

Lees Technische gegevens > Multimedia voor de lijst met ondersteunde mediaserversoftware.

## 4.3.3 Draadloze installatie

1/3

U kunt het draadloze netwerk installeren aan de hand van de instructies op het scherm.

Schakel uw router in voordat u begint met de netwerkinstallatie. Als u een beveiligd draadloos netwerk hebt, moet u de coderingssleutel bij de hand houden zodat u deze op het scherm kunt invoeren.

Start de draadloze netwerkinstallatie op de TV door de handleiding te sluiten. Druk op  > Configuratie > Installatie > Netwerk > Netwerkinstallatie en druk vervolgens op OK.

Volg de instructies op het scherm.

...

## 4.3.3 Draadloze installatie

2/3

### Naam en beveiliging

De TV zoekt uw netwerkrouter. Gevonden routers worden in een lijst op het scherm weergegeven. Als er meerdere routers zijn gevonden, selecteert u uw router in de lijst en drukt u op OK.

Als de naam van de router onbekend is of als u de naam van uw router niet herkent, zoekt u de SSID (Service Set Identifier) op in de routersoftware op uw PC.

Wanneer u uw router hebt geselecteerd, wordt u gevraagd om de codeersleutel (de beveiligingssleutel) voor toegang tot de router.

...

## 4.3.3 Draadloze installatie

3/3

Als u WPA-beveiliging hebt op uw router, voert u de code in met behulp van de tekens op de afstandsbediening. Als u WEP-beveiliging hebt, vraagt de TV om de WEP-coderingssleutel in hexadecimale getallen. Deze hexadecimale sleutel vindt u in de routersoftware op uw PC. Schrijf de eerste sleutel van de lijst met WEP-sleutels op en voer deze met behulp van het toetsenblok op de afstandsbediening op de TV in.

Als de beveiligingssleutel wordt geaccepteerd, maakt de TV verbinding met de draadloze router.

De volgende keer dat u het draadloze netwerk start, hoeft u de beveiligingssleutel niet in te voeren. De TV gebruikt de beveiligingssleutel die u tijdens de installatie hebt ingevoerd.

Ga desgevraagd akkoord met de licentieovereenkomst voor eindgebruikers.

## 4.3.4 Bekabelde installatie

U kunt het bekabelde netwerk installeren aan de hand van de procedure op het scherm.

Sluit de router met een netwerkkabel aan op de TV en schakel de router in voordat u de netwerkinstallatie start.

Start de bekabelde netwerkinstallatie door de handleiding te sluiten. Druk op  > Configuratie > Installatie > Netwerk > Netwerkinstallatie en druk vervolgens op OK.

Volg de instructies op het scherm.

De TV zoekt continu naar een netwerkverbinding.

Ga desgevraagd akkoord met de licentieovereenkomst voor eindgebruikers.

U vindt de nieuwste licentieovereenkomst voor eindgebruikers op [www.philips.com](http://www.philips.com).

## 4.3.5 Netwerkinstellingen

De netwerkinstellingen in de TV die worden gebruikt om verbinding te maken met de router, zijn standaard ingesteld op Automatisch. Zo kunt u eenvoudig verbinding maken met een beschikbaar netwerk.

Als u problemen hebt met de netwerkverbinding, kunt u specifieke instellingen aanpassen zodat deze geschikt zijn voor uw thuisnetwerk.

Als u het niet zeker weet, vraag dan iemand met kennis over netwerkinstellingen om u te helpen.

Als u specifieke netwerkinstellingen wilt wijzigen, drukt u op  > Configuratie > Installatie > Netwerk > Netwerkmodus en/of ... > IP-configuratie.

## 4.3.6 PC-instellingen mediaserver

Mediaservers dienen zodanig te worden ingesteld dat hun bestanden en mappen kunnen worden gedeeld.

Volg nauwkeurig de instructies voor het instellen van uw specifieke server.

### Windows Media Player v11 op Windows Vista

#### Instellen voor delen via het netwerk

Selecteer in het menu van **Windows Media Player** de optie **Library** (Bibliotheek) en selecteer vervolgens **Media sharing** (Mediabestanden delen).

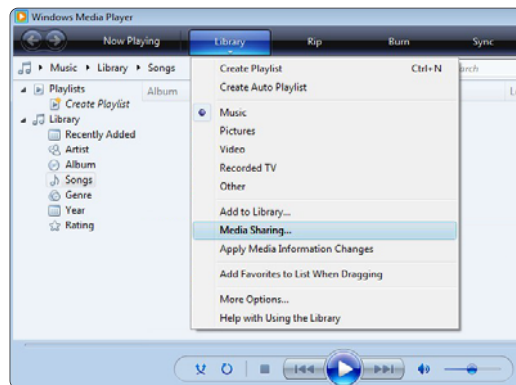

Schakel in het venster **Media Sharing** (Media-bestanden delen) het selectievakje **Share my media** (Mijn mediabestanden delen) in. Klik op **OK**.

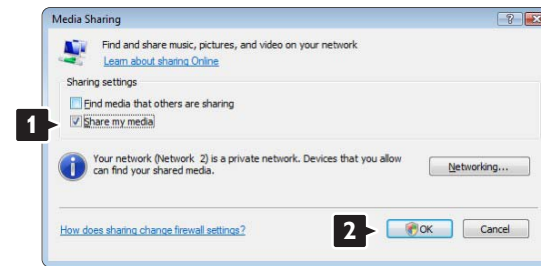

Als er geen netwerkverbinding is gevonden en als u dit selectievakje niet kunt inschakelen, klikt u op de knop **Networking** (Netwerken) om het venster **Network and sharing center** (Netwerk en Center delen) weer te geven, ...





Stel Network discovery (Netwerkdetectie) in op **On** (Aan). Stel File sharing (Bestanden delen) in op **On** (Aan). Ga terug naar het venster **Media Sharing** (Mediabestanden delen) in Windows Media Player en schakel het selectievakje **Share my media** (Mijn mediabestanden delen) in. Klik op **OK**.

Als de TV via de router is aangesloten op de PC, en alle apparaten zijn ingeschakeld, wordt de TV in het venster **Media sharing** (Mediabestanden delen) een **Unknown Device** (Onbekend apparaat) genoemd. Selecteer het apparaat en klik op **Allow** (Toestaan).

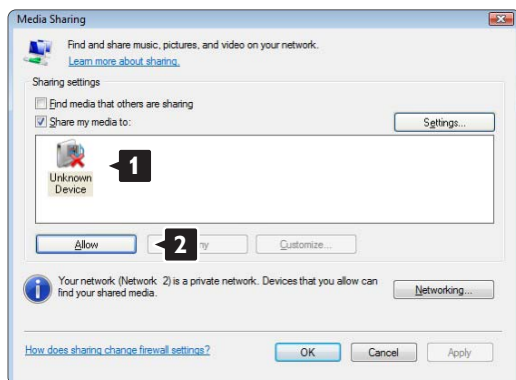

In het venster **Settings** (Instellingen) kunt u specifieke instellingen voor het delen wijzigen. Als er op het apparaatpictogram (de TV) een groen vinkje staat, klikt u op **OK**.

## Mappen instellen voor delen

Selecteer in het menu van **Windows Media Player** de optie **Library** (Bibliotheek) en selecteer vervolgens **Add to Library** (Aan bibliotheek toevoegen).

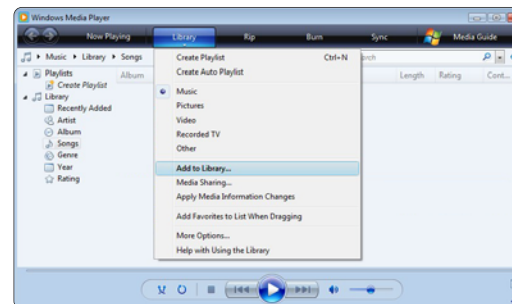

Selecteer in het venster **Add To Library** (Aan bibliotheek toevoegen) de optie **My folders and those of others that I can access** (Mijn mappen en die van anderen die ik kan openen) en klik op de knop **Advanced Options** (Geavanceerde opties)...



Onder **Advanced Options** (Geavanceerde opties) kunt u specifieke mappen die u wilt delen aan de lijst toevoegen. Klik op **Add** (Toevoegen).

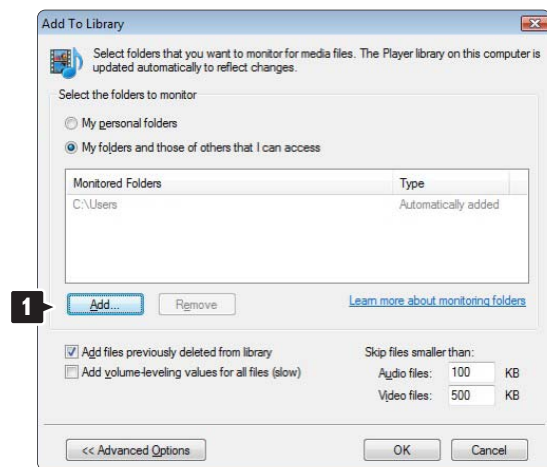

In het venster **Add To Library** (Aan bibliotheek toevoegen) wordt de zojuist toegevoegde map weergegeven. U kunt nog meer mappen toevoegen om te worden gedeeld. Klik op de knop **OK** om de bestanden aan de bibliotheek toe te voegen.

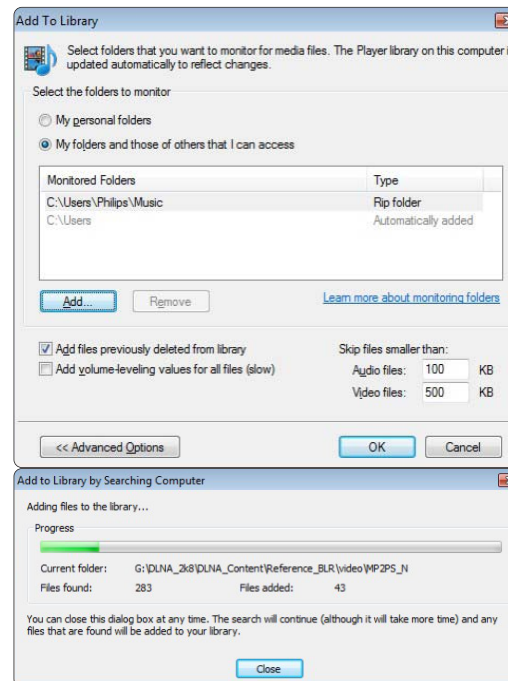

Selecteer in het venster **Add Folder** (Map toevoegen) een map met muziek, foto's of video's die u met andere apparaten (uw TV) wilt delen. Klik op **OK**.

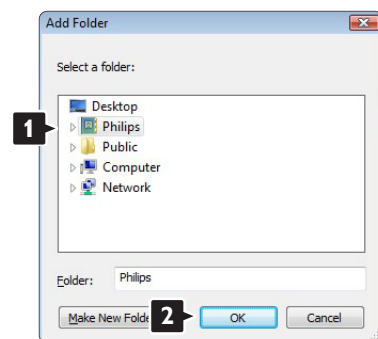

Nu bent u klaar om te genieten van muziek, foto's en video's op uw TV.

## Windows Media Player v11 op Windows XP

### Instellen voor delen via het netwerk

Selecteer in het menu van Windows Media Player de optie **Library** (Bibliotheek) en selecteer vervolgens **Media sharing** (Mediabestanden delen)...



Schakel in het venster **Media Sharing** (Media-bestanden delen) het selectievakje **Share my media** (Mijn mediabestanden delen) in.

Als de TV via de router is aangesloten op de PC, en alle apparaten zijn ingeschakeld, wordt de TV in het venster **Media sharing** een **Unkown Device** (Onbekend apparaat) genoemd. Selecteer het apparaat en klik op **Allow** (Toestaan).

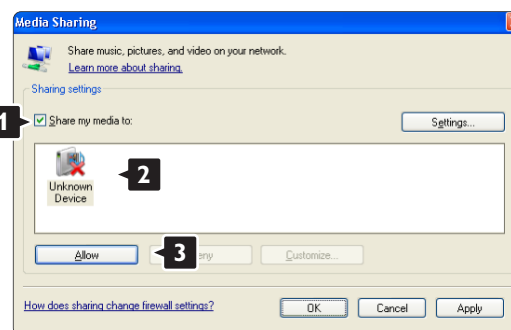

In het venster **Settings** (Instellingen) kunt u specifieke instellingen voor het delen wijzigen.

Als er op het apparaatpictogram (de TV) een groen vinkje staat, klikt u op **OK**.

### Mappen instellen voor delen

Selecteer in het menu van Windows Media Player de optie **Library** (Bibliotheek) en selecteer vervolgens **Add to Library** (Aan bibliotheek toevoegen).



Selecteer in het venster **Add To Library** (Aan bibliotheek toevoegen) de optie **My folders and those of others that I can access** (Mijn mappen en die van anderen die ik kan openen) en klik op de knop **Advanced Options** (Geavanceerde opties).

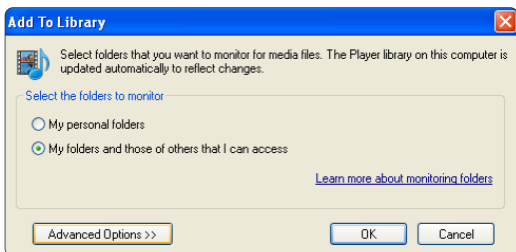

Selecteer in het venster **Add Folder** (Map toevoegen) een map met muziek, foto's of video's die u met andere apparaten (uw TV) wilt delen. Klik op **OK**.

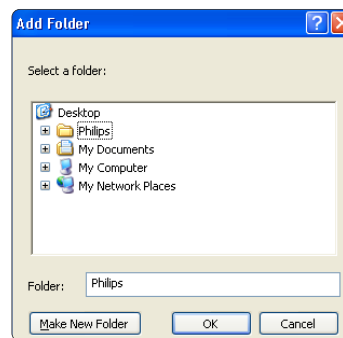

Onder **Advanced Options** (Geavanceerde opties) kunt u specifieke mappen die u wilt delen aan de lijst toevoegen. Klik op **Add** (Toevoegen).

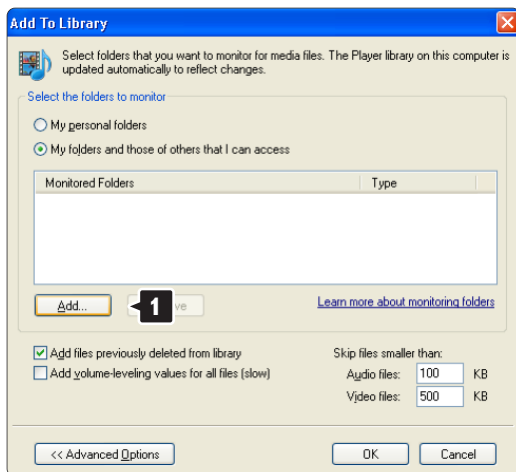

In het venster **Add To Library** (Aan bibliotheek toevoegen) wordt de zojuist toegevoegde map weergegeven. U kunt nog meer mappen toevoegen om te worden gedeeld. Klik op de knop **OK** om de bestanden aan de bibliotheek toe te voegen.

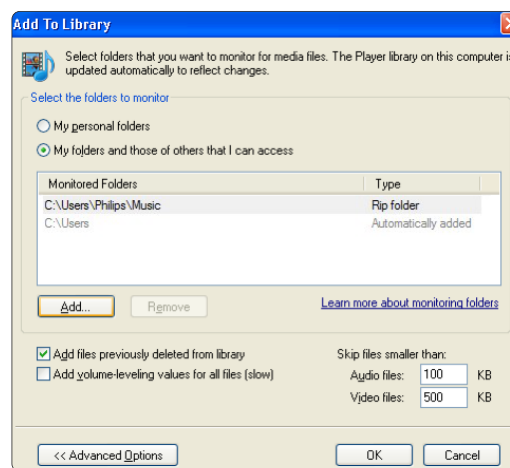

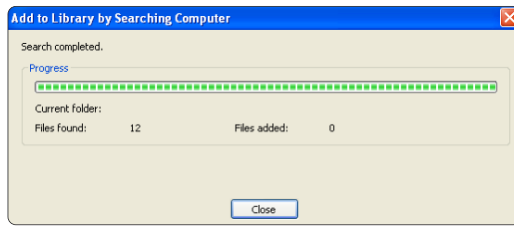

Nu bent u klaar om te genieten van muziek, foto's en video's op uw TV.

## TVersty v.0.9.10.3 op Windows XP

### Instellen voor delen via het netwerk

Klik op het tabblad **Settings** (Instellingen) en klik vervolgens op de knop **Start Sharing** (Delen starten).



Er verschijnt een pop-upvenster met de mededeling dat de mediaserver is ingeschakeld. Klik op **OK**.

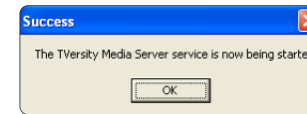

Klik op het tabblad **Sharing** (Delen).

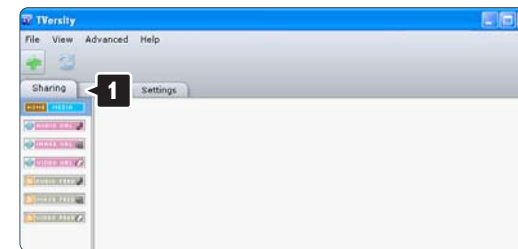

### Mappen instellen voor delen

Klik op het groene plusje en selecteer **Add folder...** (Map toevoegen)

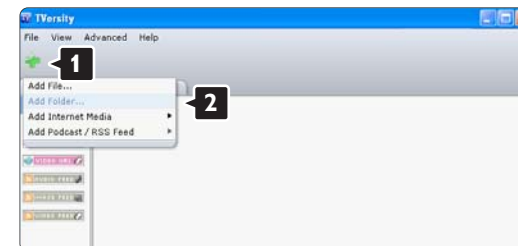

Klik in het pop-upvenster **Add media** (Media toevoegen) op de knop **Browse** (Bladeren).

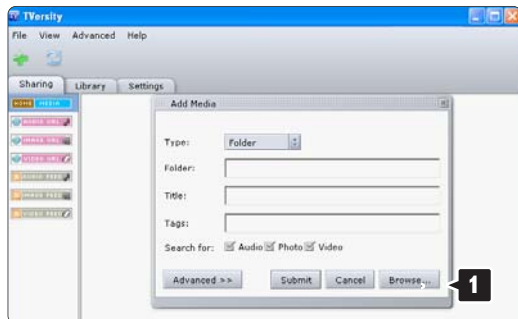

Selecteer in het venster **Browse for Folder** (Blader naar map) een map met muziek, foto's of video's die u wilt delen. Klik op **OK**.

Nu bent u klaar om te genieten van muziek, foto's en video's op uw TV.

## Twonky Media v4.4.2 op Macintosh OS X

### Instellen voor delen via het netwerk

Klik in Twonky Media op **Basic Setup > First steps** (Basisinstellingen > Eerste stappen). In dit venster kunt u de servernaam wijzigen die op uw TV wordt weergegeven.

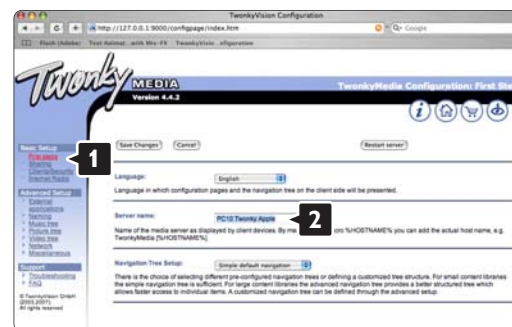

Klik op **Basic Setup > Clients/Security** (Basisinstellingen > Gebruikers/beveiliging). Schakel het selectievakje naast **Enable sharing for new clients automatically** (Delen voor nieuwe gebruikers automatisch toestaan) in.

## Mappen instellen voor delen

Klik op **Basic Setup > Sharing** (Basisinstellingen > Delen).

Sommige 'Content Locations' (Inhoudslocaties) zijn mogelijk al automatisch ingesteld. Om een folder (een inhoudslocatie) die u wilt delen via het netwerk toe te voegen, klikt u op de knop **Browse** (Bladeren).



Klik in het blauwe kader op de naam van de harde schijf om naar een map met muziek, foto's of video's te bladeren en deze met andere apparaten (uw TV) te delen.



Klik op **Select** (Selecteren) om de map te selecteren die u wilt delen.

Klik nu op **Save Changes** (Wijzigingen opslaan).

Klik vervolgens op **Rescan content directories** (Mappen opnieuw scannen).

In sommige gevallen worden op deze wijze niet alle bestanden en mappen beschikbaar gemaakt.

Klik op **Support > Troubleshooting** (Ondersteuning > Problemen oplossen) en klik vervolgens op **Rebuild database** (Database opnieuw bouwen) om te controleren of alles op de juiste manier werkt. Deze rebuild kan mogelijk enige tijd in beslag nemen.

Nu bent u klaar om te genieten van muziek, foto's en video's op uw TV.

## 4.4.1 Pixel Plus-link

Sommige andere apparaten, zoals DVD- of Blu-ray Discspelers, kunnen een eigen beeldverwerkingstechnologie hebben. Om een slechte beeldkwaliteit als gevolg van verschillen met de manier waarop beelden op de TV wordt verwerkt te voorkomen, moet de beeldverwerking van deze apparaten worden uitgeschakeld. Hiervoor kunt u Pixel Plus-link gebruiken.

Sluit deze gebruikershandleiding, druk op  en selecteer Configuratie > Installatie > Voorkeuren > Pixel Plus-link. Selecteer Aan om de beeldverwerking op aangesloten apparatuur uit te schakelen.



## 4.4.2 Audiosynchronisatie

Wanneer een home cinema-systeem is aangesloten, moeten het beeld op uw TV en het geluid van het home cinema-systeem worden gesynchroniseerd. U kunt controleren of beeld en geluid goed zijn ingesteld in scènes waarin mensen praten. Wanneer zij stoppen met praten voordat hun lippen stoppen met bewegen, moet u de vertraging van de audiosynchronisatie op het home cinema-systeem aanpassen.

Raadpleeg de gebruikershandleiding van het home cinema-systeem.

Als u deze vertraging niet op het home cinema-systeem kunt instellen of als de hoogste instelling ontoereikend is, kunt u overwegen de HD Natural Motion-beeldverwerking van de TV uit te schakelen.

Sluit deze gebruikershandleiding en druk op  > Configuratie > Beeld > Perfect Pixel HD > HD Natural Motion.

## 4.5.1 Via internet

In sommige gevallen moet de TV-software mogelijk worden bijgewerkt. Als uw TV is aangesloten op een router die verbinding heeft met internet, kunt u de software van uw TV rechtstreeks via internet bijwerken. Hiervoor hebt u een snelle internetverbinding nodig.

Sluit deze handleiding af, druk op  > Configuratie > Software-update > Update nu en druk op OK.

Selecteer Internet en druk op OK.

Volg de instructies op het scherm.

Als de update is voltooid, schakelt de TV automatisch uit en weer in. Wacht totdat de TV wordt ingeschakeld. Gebruik de aan-uitknop  van de TV niet.

Als de TV verbinding heeft met internet, geeft de TV bij het inschakelen een melding weer over de beschikbaarheid van nieuwe software.

## 4.5.2 Met een USB-geheugenapparaat

1/3

In sommige gevallen moet de TV-software mogelijk worden bijgewerkt. Start de software-update op de TV. Download vervolgens de TV-software van internet naar uw PC. Gebruik een USB-geheugenapparaat om de software van uw PC naar de TV over te brengen.

### Vorbereitung

U hebt een PC met een snelle internetverbinding nodig. U hebt een USB-geheugenapparaat met 256 MB vrije ruimte nodig en de schrijfbeveiliging moet zijn uitgeschakeld. Sommige USB-apparaten zijn mogelijk niet compatibel met de TV.

...

## 4.5.2 Met een USB-geheugenapparaat

2/3

### 1 Identificatie

Sluit deze handleiding af, druk op  > Configuratie > Software-update > Update nu en druk op OK.

Selecteer USB en druk op OK.

Volg de instructies op het scherm.

De TV vraagt u het USB-apparaat op de USB-aansluiting aan de zijkant van de TV aan te sluiten.

### 2 Van PC naar de USB downloaden

Zodra het identificatiebestand van de TV naar het USB-apparaat is geschreven, sluit u het USB-apparaat aan op uw PC met internetverbinding. Zoek het bestand 'update.htm' op het USB-apparaat en dubbelklik erop. Klik op ID versturen. Als er nieuwe software beschikbaar is, wordt deze naar het USB-apparaat gedownload.

...

## 4.5.2 Met een USB-geheugenapparaat

3/3

### 3 Van USB naar de TV downloaden

Plaats het USB-geheugenapparaat terug in de TV. Volg de instructies op het scherm om het bijwerken van de nieuwe TV-software te starten. De TV schakelt 10 seconden uit en vervolgens schakelt de TV weer in. Een ogenblik geduld.

Wat u niet moet doen:

- de afstandsbediening gebruiken
- het USB-apparaat loskoppelen van de TV tijdens de software-update

Koppel het USB-geheugenapparaat nooit los van de TV als er tijdens de update een stroomstoring optreedt. Als de stroomstoring voorbij is, gaat de update verder.

Aan het einde van de update wordt de melding Operation successful (Bewerking voltooid) op het scherm weergegeven. Verwijder het USB-apparaat en druk op  op de afstandsbediening.

Wat u niet moet doen:

- twee keer op  drukken
- de -schakelaar op de TV gebruiken

De TV schakelt uit (10 seconden) en vervolgens schakelt de TV weer in. Een ogenblik geduld.

Het bijwerken van de nieuwe TV-software is nu voltooid.

U kunt de TV weer gebruiken.

## 5.1.1 Netsnoer

Zorg ervoor dat het netsnoer stevig in de TV is geplaatst. Zorg ervoor dat u altijd bij de stekker in het stopcontact kunt komen.

Trek het netsnoer altijd aan de stekker en nooit aan het snoer uit het stopcontact.

Hoewel deze TV een zeer laag energieverbruik heeft in de stand-bystand, raden we u toch aan om de stekker uit het stopcontact te halen als u de TV langere tijd niet gebruikt. Op deze manier bespaart u energie.

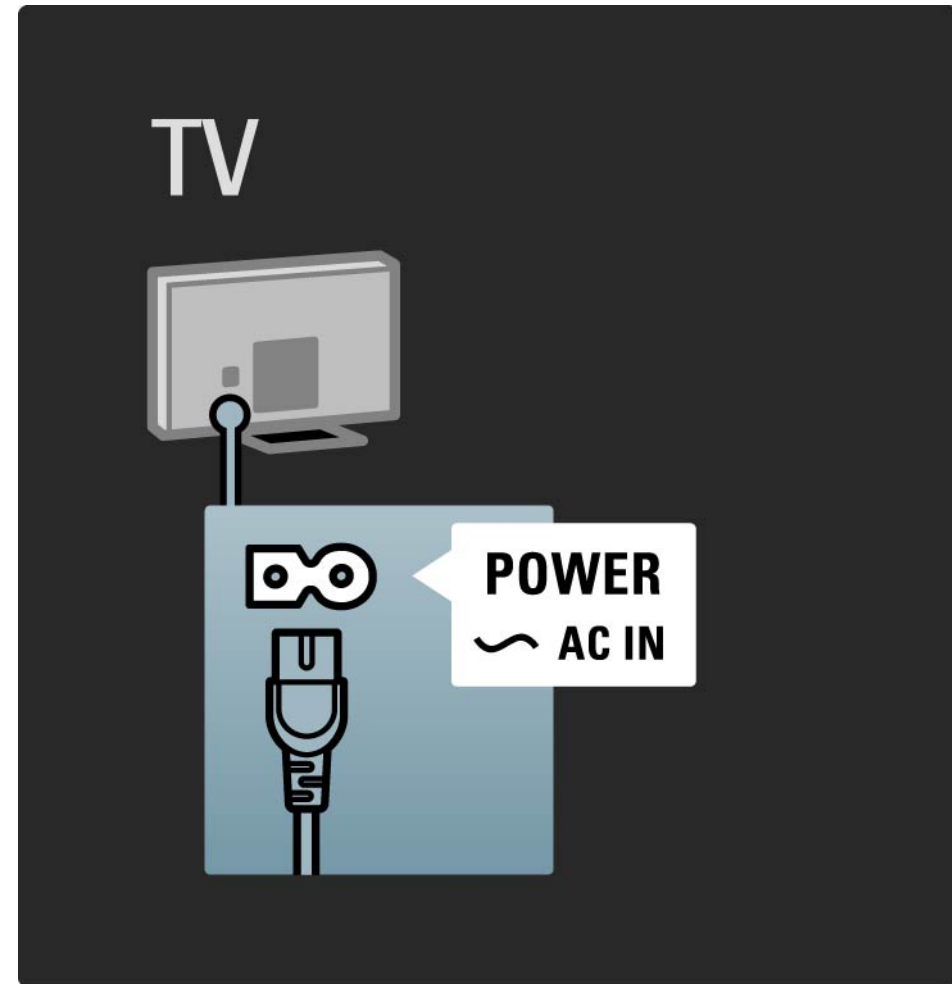

## 5.1.2 Antennekabel

Zoek de antenneaansluiting aan de achterkant van de TV.  
Steek de antennekabel goed in de antenneaansluiting .

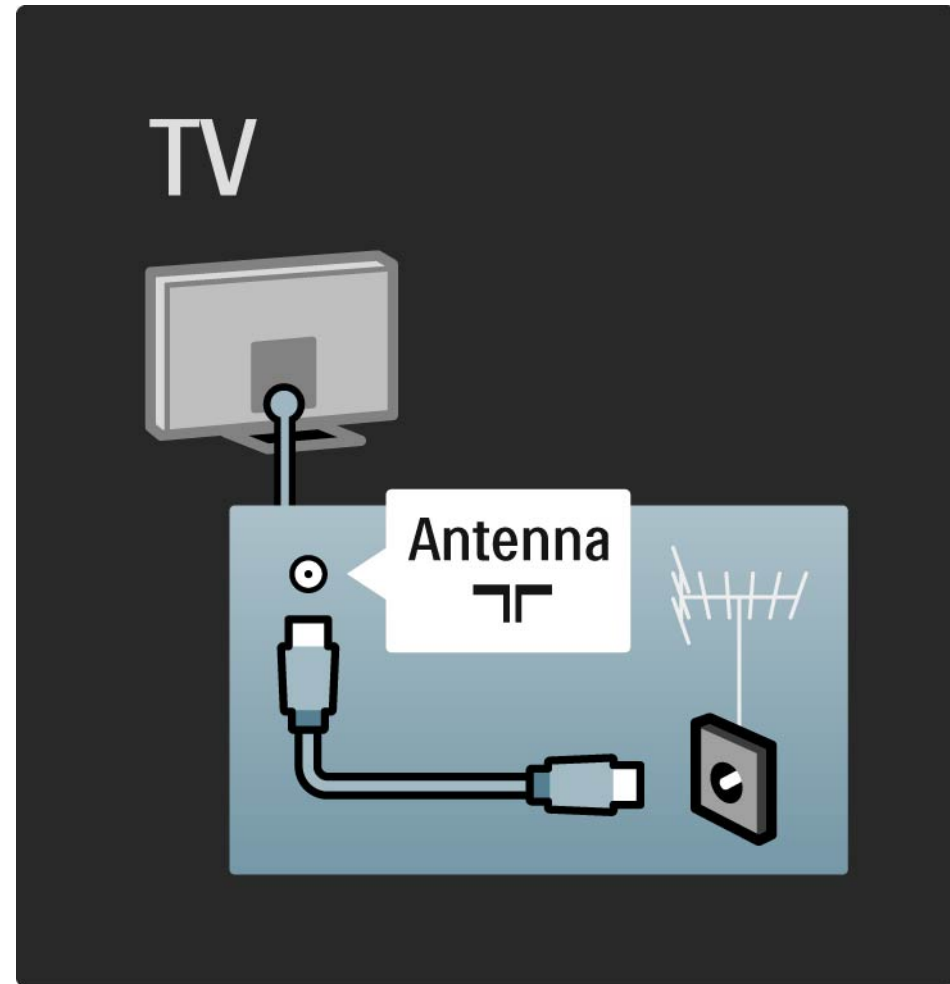

## 5.2.1 Kabelkwaliteit

Controleer voordat u apparaten op de TV aansluit welke aansluitingen beschikbaar zijn op het apparaat. Sluit het apparaat op de TV aan via de aansluiting met de hoogst beschikbare kwaliteit. Kabels van goede kwaliteit zorgen voor een goede overdracht van beeld en geluid.

De aansluitingen die u in deze handleiding ziet, worden aanbevolen voor de meeste situaties. Er zijn ook andere mogelijke oplossingen.

Lees meer over specifieke typen kabels en beschikbare aansluitingen in Informatie over kabels > HDMI enz.

### Apparaten toevoegen

Wanneer u een apparaat op de TV hebt aangesloten, voeg dit apparaat dan altijd als een item toe aan het menu Home. Via dit item in het menu Home kunt u de TV eenvoudig overschakelen naar dit apparaat.

Druk als u een nieuw apparaat wilt toevoegen op  > Apparaten toevoegen. Volg de instructies op het scherm.



## 5.2.2 HDMI

1/2

Een HDMI-aansluiting biedt de beste beeld- en geluidskwaliteit.

Video- en audiosignalen worden gecombineerd in één HDMI-kabel.

Gebruik HDMI voor High Definition (HD) TV-signalen.

In tegenstelling tot een scart-kabel brengt een HDMI-kabel beeld- en geluidsignalen slechts in één richting over.

Gebruik geen HDMI-kabel die langer is dan 5 m.

...

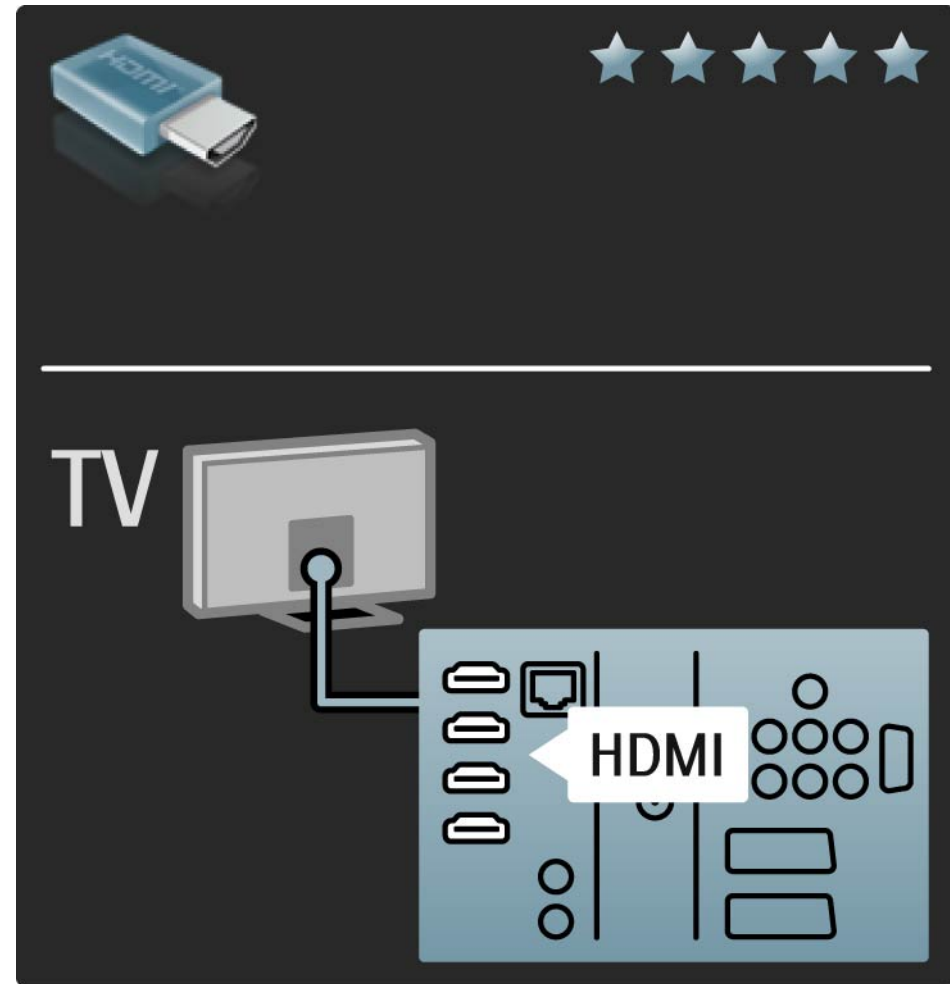

## 5.2.2 HDMI

HDMI ondersteunt HDCP (High-bandwidth Digital Contents Protection). HDCP is een beveiliging tegen kopiëren die bij de HD-inhoud (DVD of Blu-ray Disc) wordt geleverd.

### DVI naar HDMI

Gebruik een DVI naar HDMI-adapter als uw apparaat slechts één DVI-aansluiting heeft. Gebruik een van de HDMI-aansluitingen en voeg aan de achterzijde van de TV een Audio L/R-kabel toe aan DVI ► HDMI, Audio In L/R voor geluid.

### EasyLink

HDMI met EasyLink zorgt ervoor dat u aangesloten apparaten met de HDMI CEC-standaard eenvoudig kunt bedienen.

Lees Aansluitingen > EasyLink HDMI-CEC.

## 5.2.3 YPbPr - Component Video

Gebruik de Component Video YPbPr-aansluiting samen met een Audio Left- en Right-aansluiting voor geluid.

Zorg er bij het aansluiten voor dat de kleuren van de YPbPr-aansluitingen en de stekkers overeenkomen. YPbPr is geschikt voor High Definition (HD) TV-signalen.

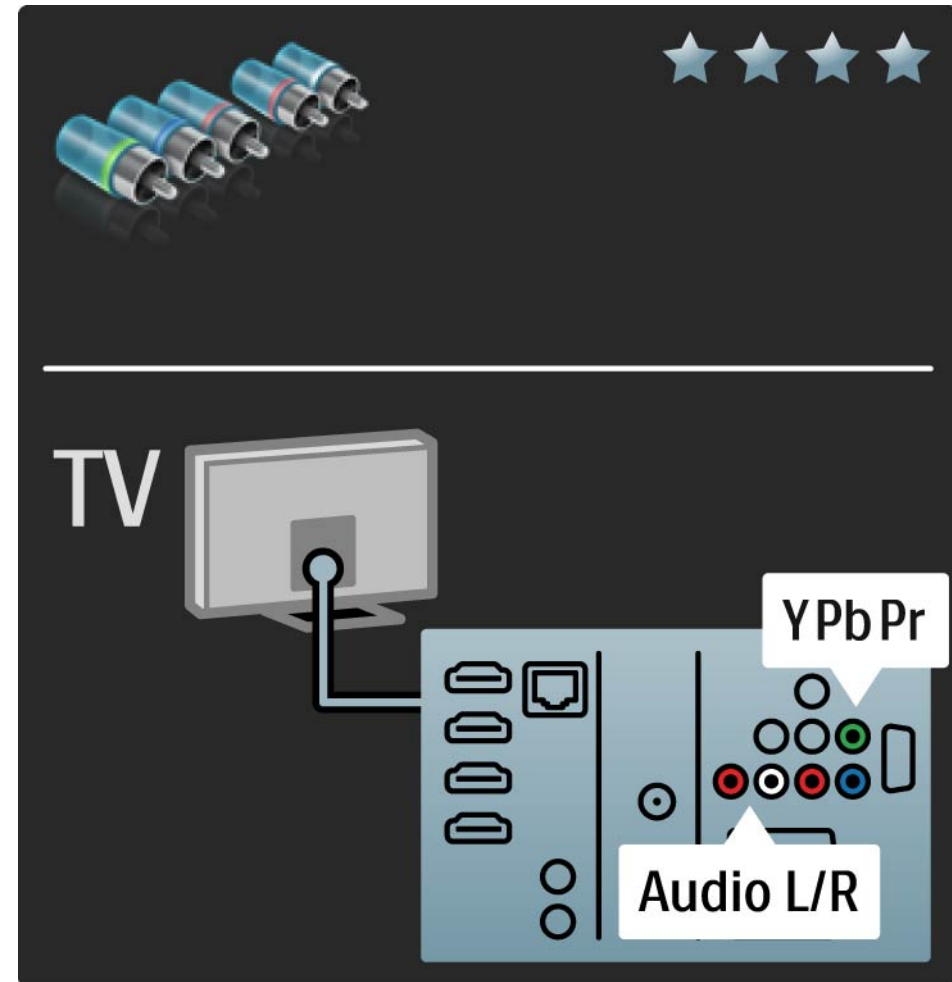

## 5.2.4 Scart

Een scart-kabel combineert video- en audiosignalen. Scart-aansluitingen zijn geschikt voor RGB-videosignalen maar zijn niet geschikt voor High Definition (HD) TV-signalen.

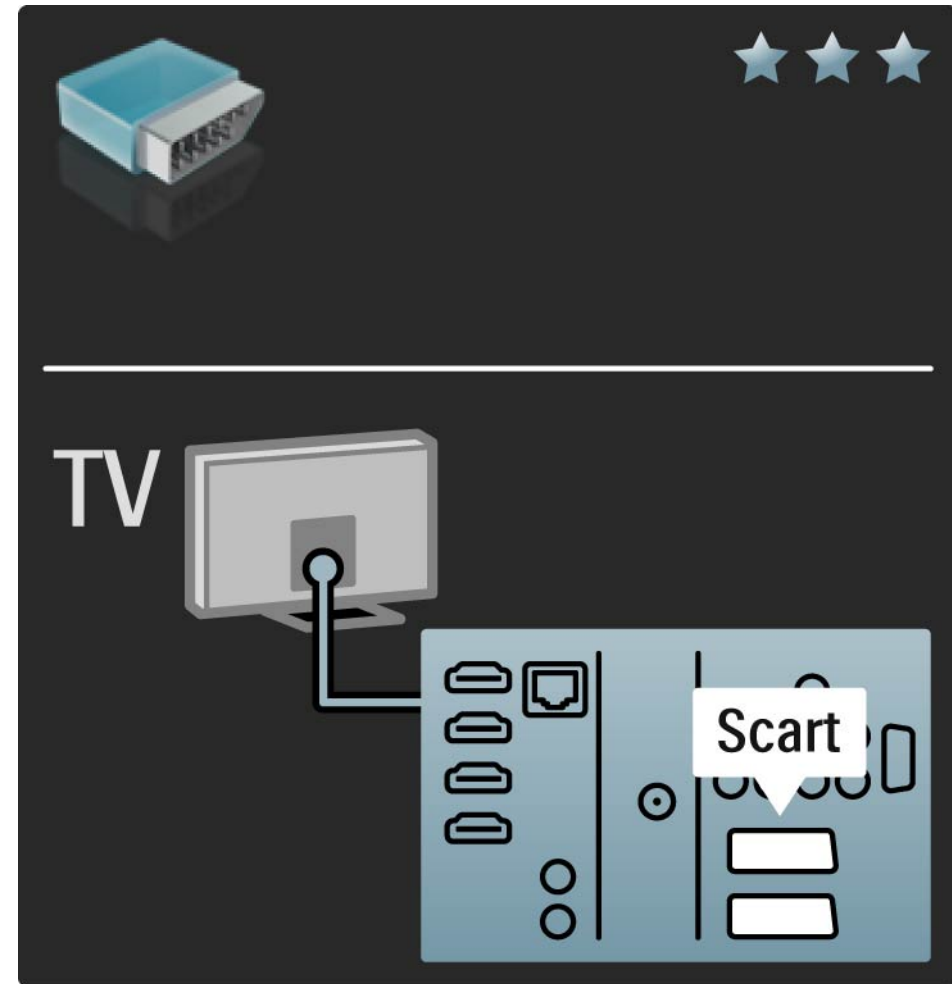

## 5.2.5 S-Video

Gebruik een S-Video-kabel in combinatie met een Audio Left- en Right-kabel (cinch).

Zorg er bij het aansluiten voor dat de kleuren van de audioaansluitingen en de stekkers overeenkomen.

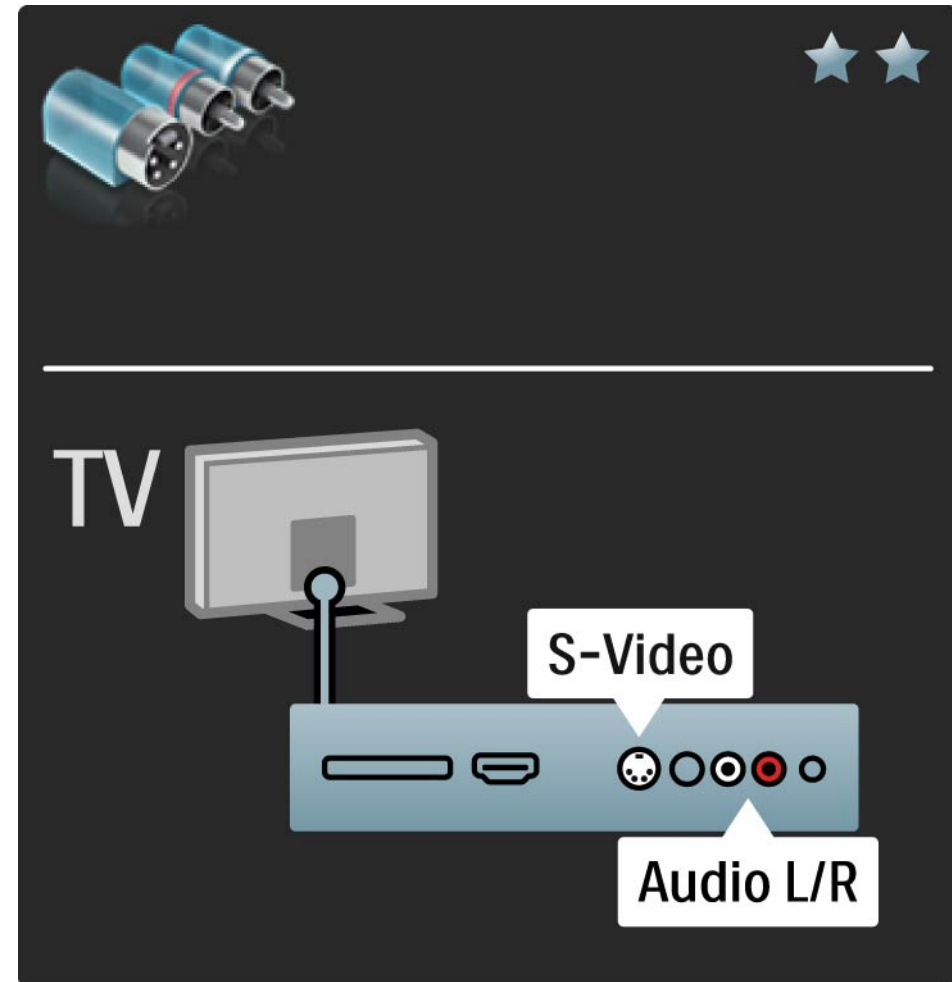

## 5.2.6 Video

Gebruik een videokabel (cinch) in combinatie met een Audio Left- en Right-kabel (cinch).

Zorg er bij het aansluiten voor dat de kleuren van de audioaansluitingen en de stekkers overeenkomen.

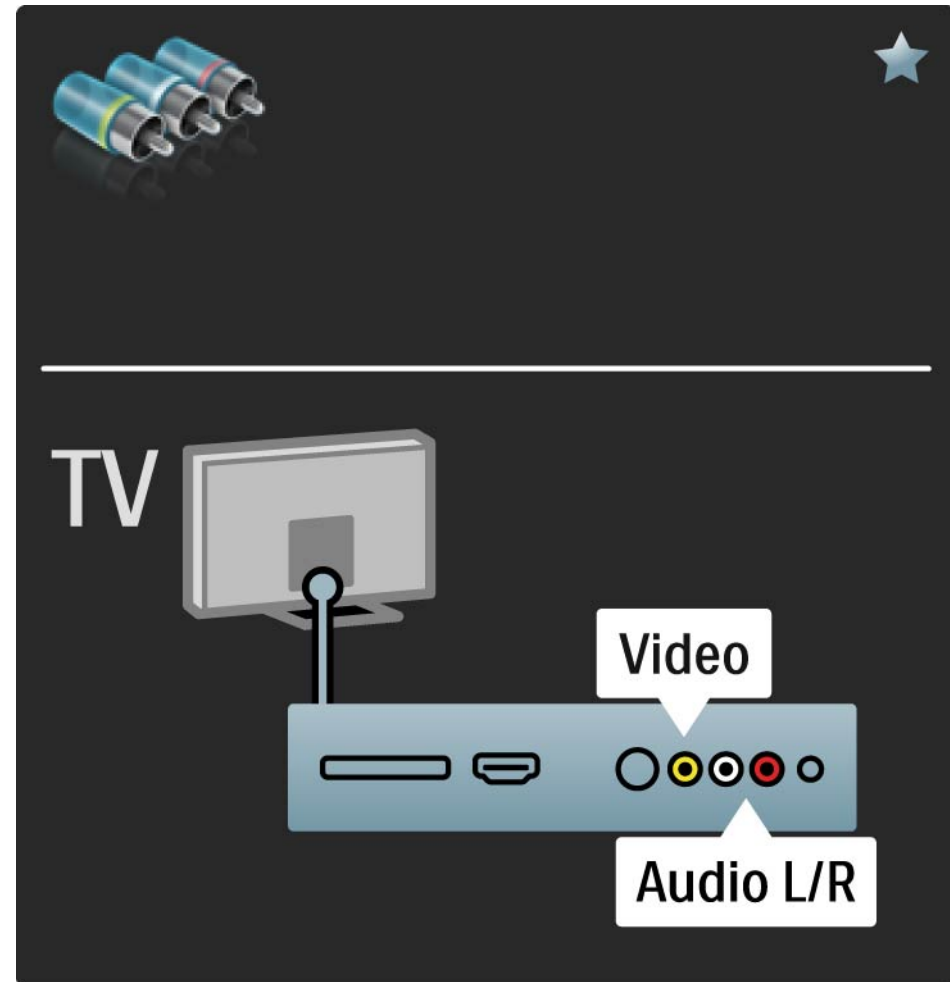

## 5.2.7 VGA

Gebruik een VGA-kabel (DE15-aansluiting) om een computer op de TV aan te sluiten. Met deze aansluiting gebruikt u de TV als monitor van een computer. U kunt bovendien een Audio Left- en Right-kabel gebruiken voor geluid.

Lees Aansluitingen > Meer apparaten > TV als PC-monitor.

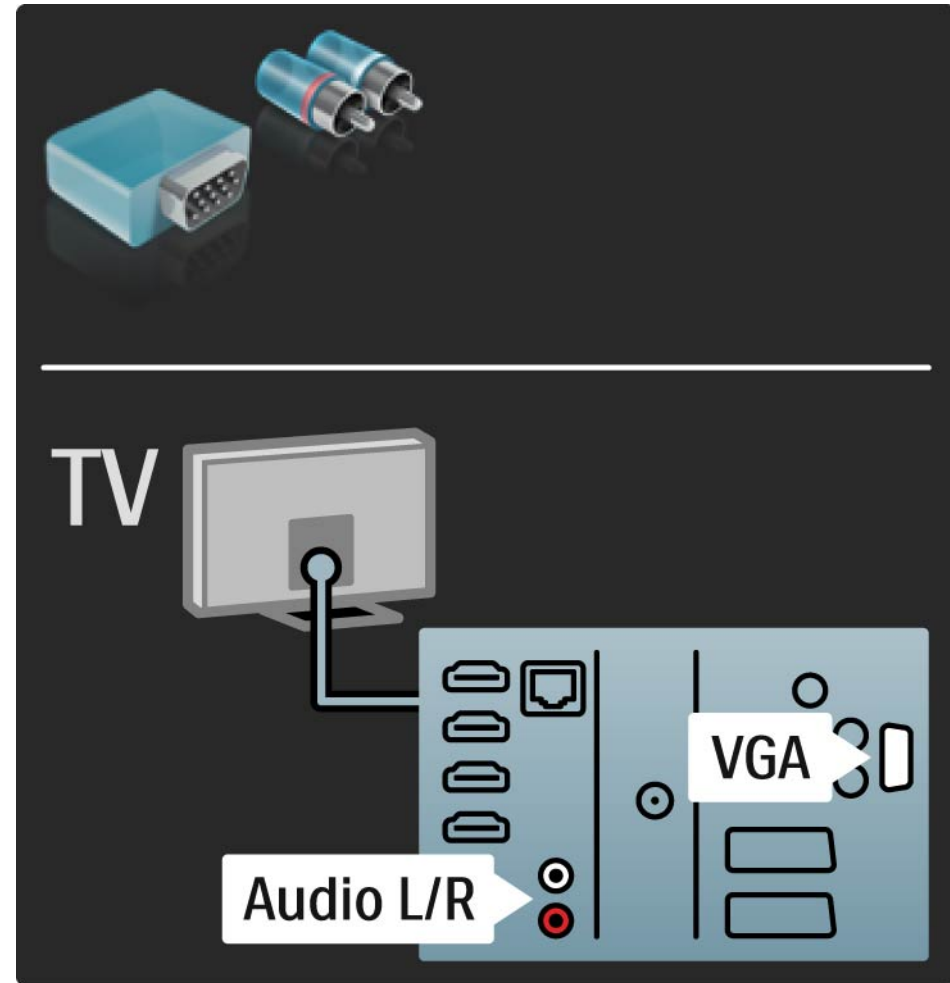

## 5.3.1 SoundBar HTS8161B

1/2

Gebruik eerst een HDMI-kabel om het apparaat op de TV aan te sluiten.

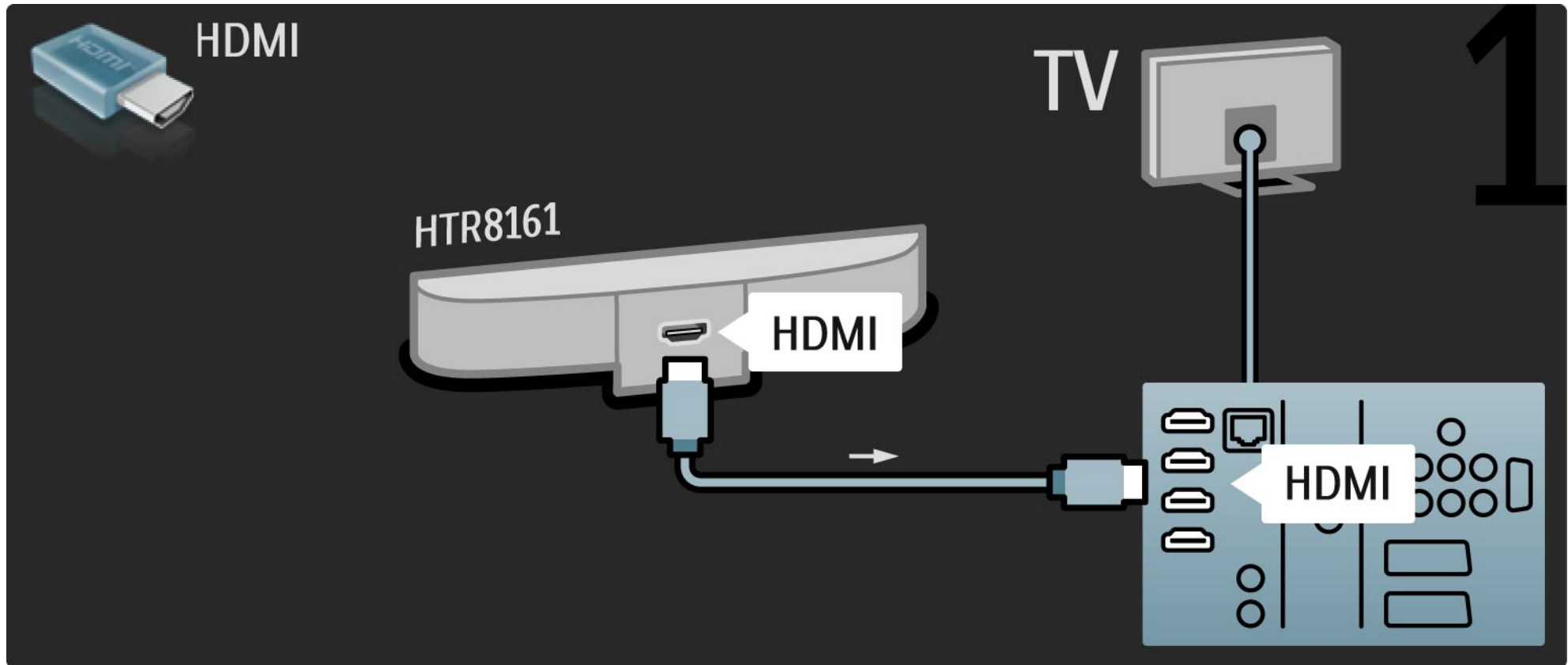



## 5.3.1 SoundBar HTS8161

2/2

Gebruik ten slotte een digitale audiokabel (cinch, coaxiaal) om het apparaat op de TV aan te sluiten.

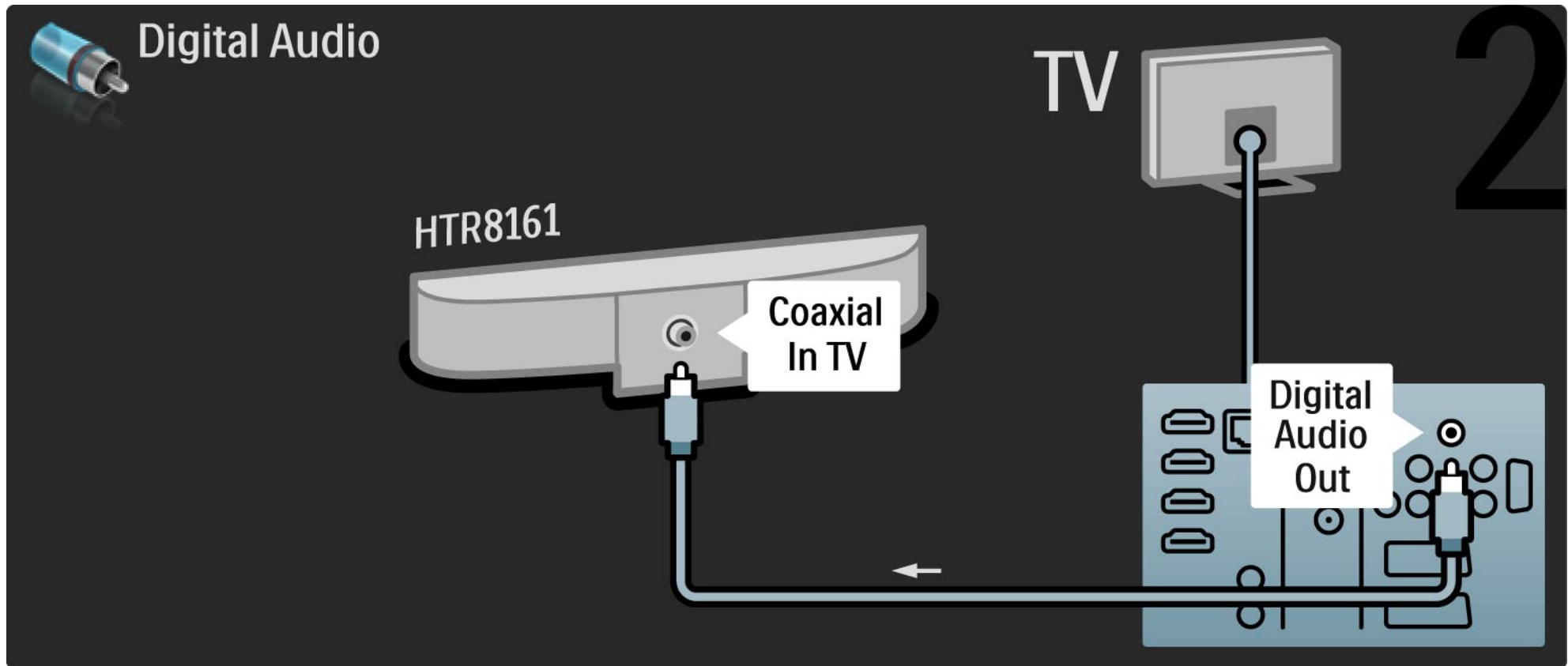

## 5.3.2 Blu-ray Disc/DVD-speler

Gebruik een HDMI-kabel om de Blu-ray Disc/DVD-speler op een HDMI-aansluiting aan de achterzijde van de TV aan te sluiten.

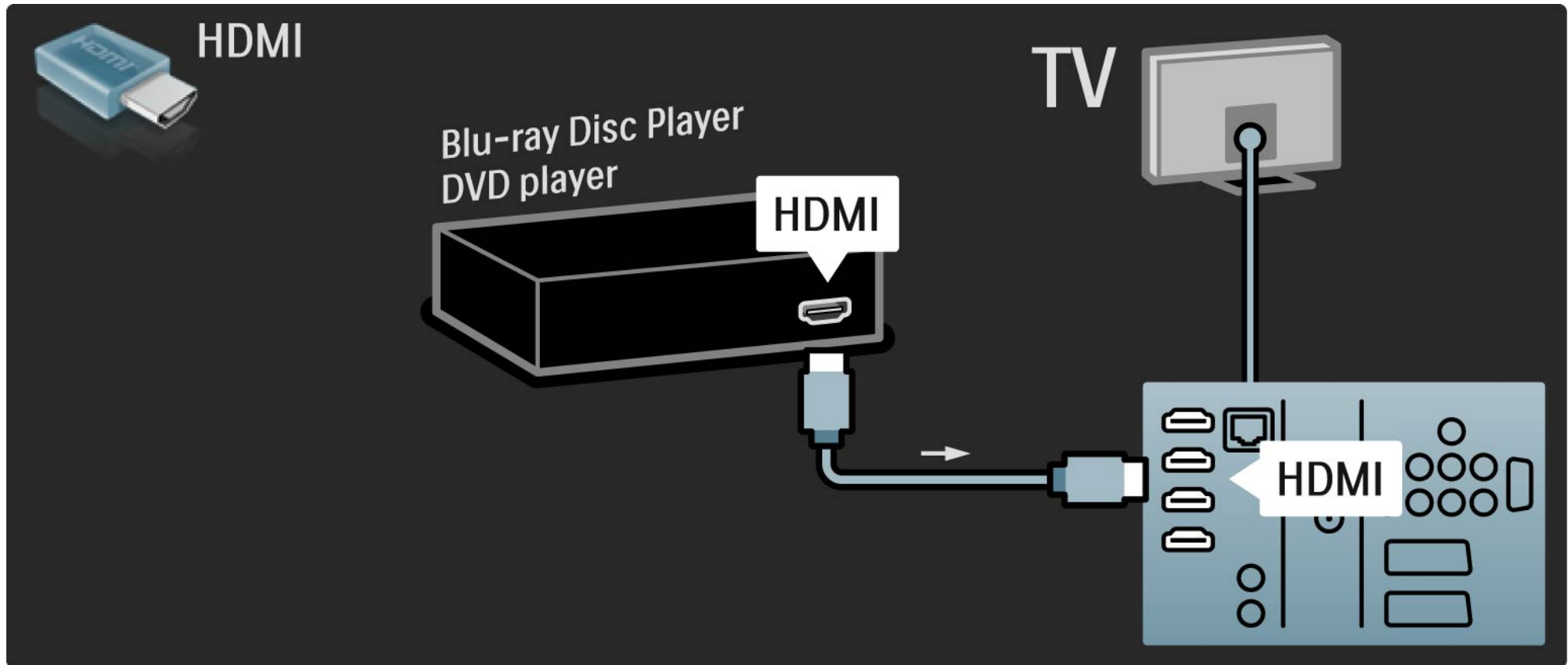

## 5.3.3 DVD home cinema-systeem

1/3

Gebruik eerst een HDMI-kabel om het apparaat op de TV aan te sluiten.

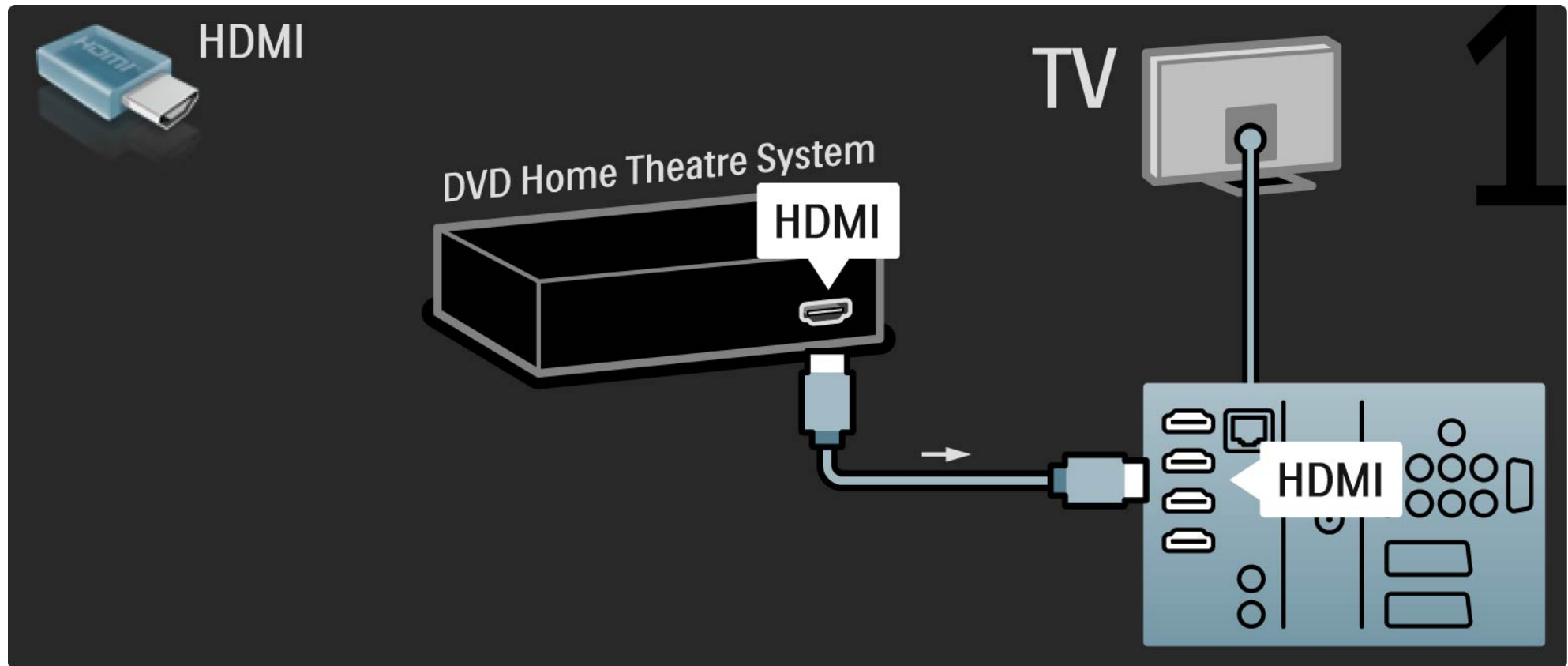

## 5.3.3 DVD home cinema-systeem

2/3

Gebruik vervolgens een digitale audiokabel (cinch) om het apparaat op de TV aan te sluiten of gebruik de analoge Audio L/R-uitgang.

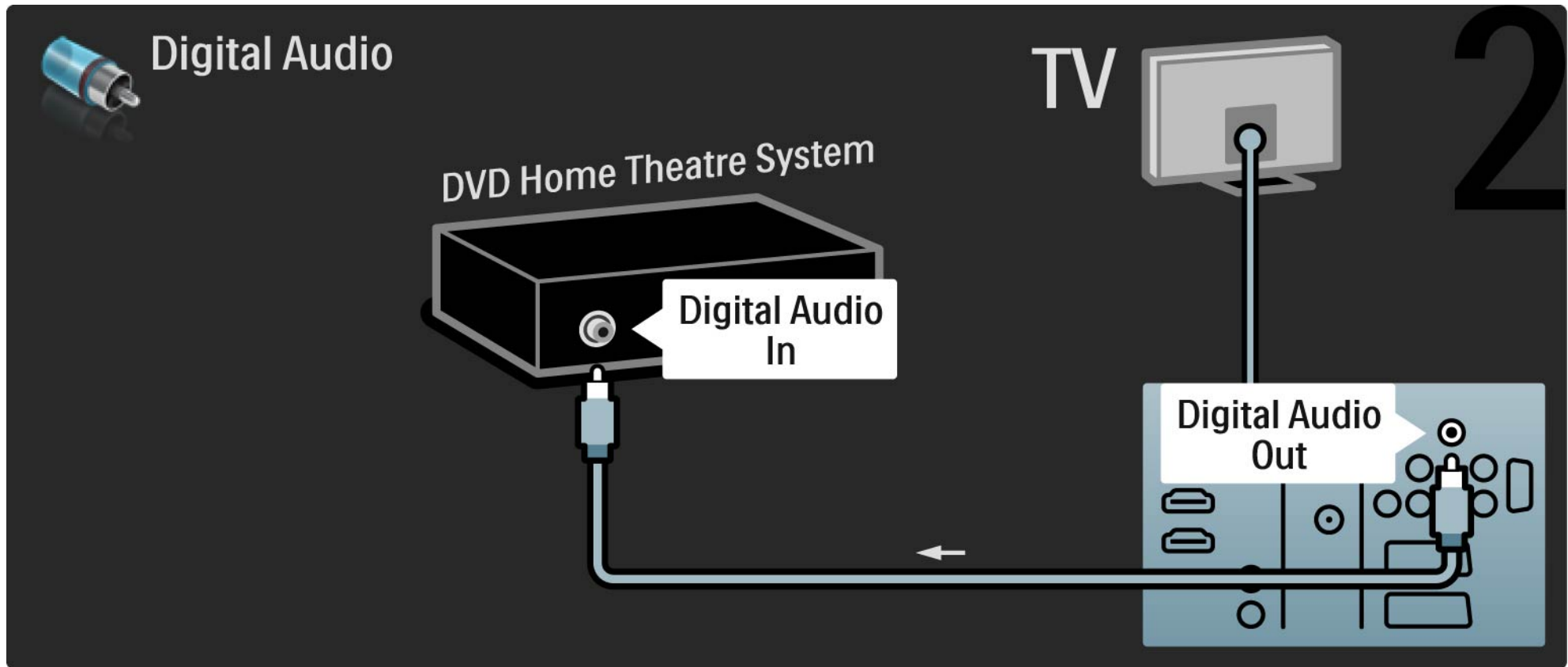

## 5.3.3 DVD home cinema-systeem

3/3

### Audio L/R-uitgang

Als er geen digitale audio-uitgang op het home cinema-systeem zit, kunt u de analoge Audio L/R-uitgang van de TV gebruiken.

### Synchronisatie van beeld en geluid (sync)

Als het geluid niet overeenkomt met het beeld op het scherm, kunt u op de meeste DVD home cinema-systemen een vertraging instellen zodat het geluid en beeld overeenkomen.

Sluit het audiosignaal van een DVD-speler of ander apparaat niet rechtstreeks op het home cinema-systeem aan. Laat het geluid altijd eerst via de TV gaan.

## 5.3.4 DVD-recorder

1/2

Gebruik eerst 2 antennekabels om de antenne op de DVD-recorder en de TV aan te sluiten.

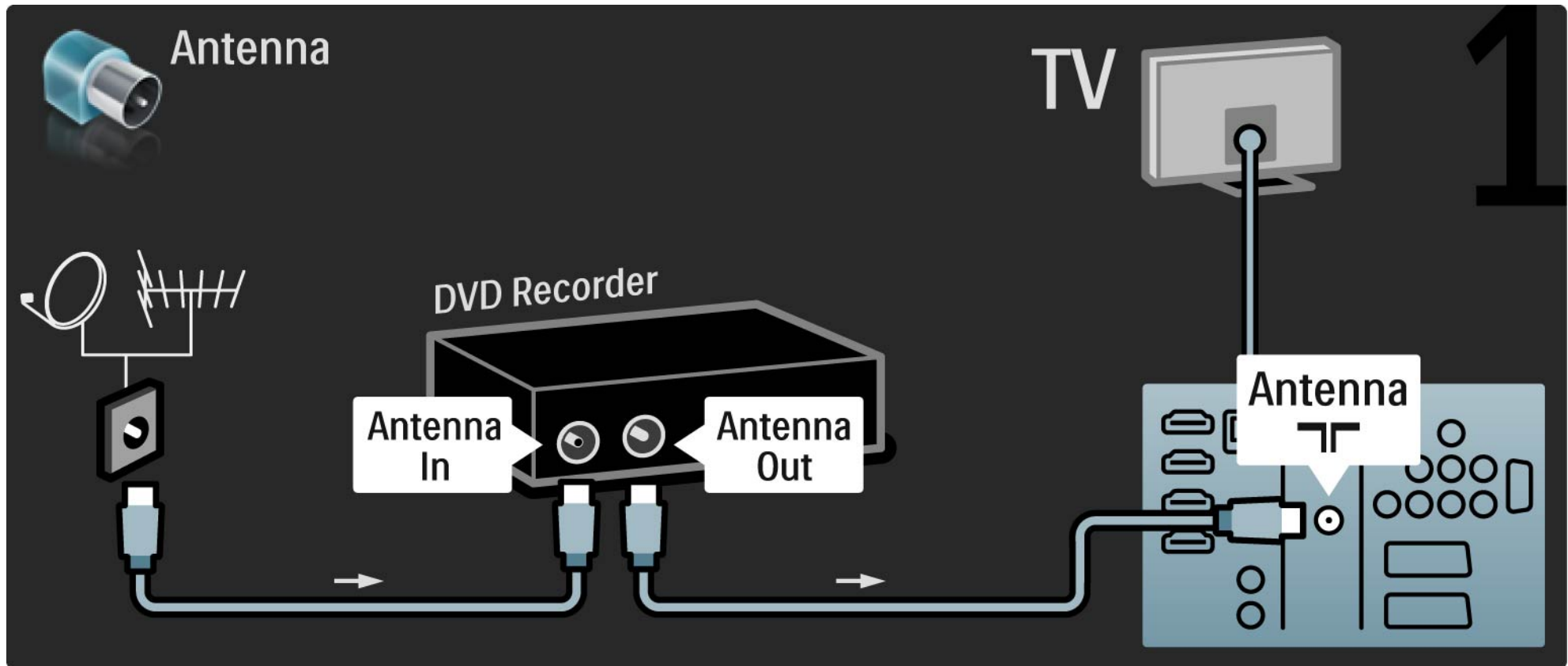

## 5.3.4 DVD-recorder

2/2

Gebruik vervolgens een scart-kabel om de DVD-recorder op de scart-aansluiting aan de achterzijde van de TV aan te sluiten.

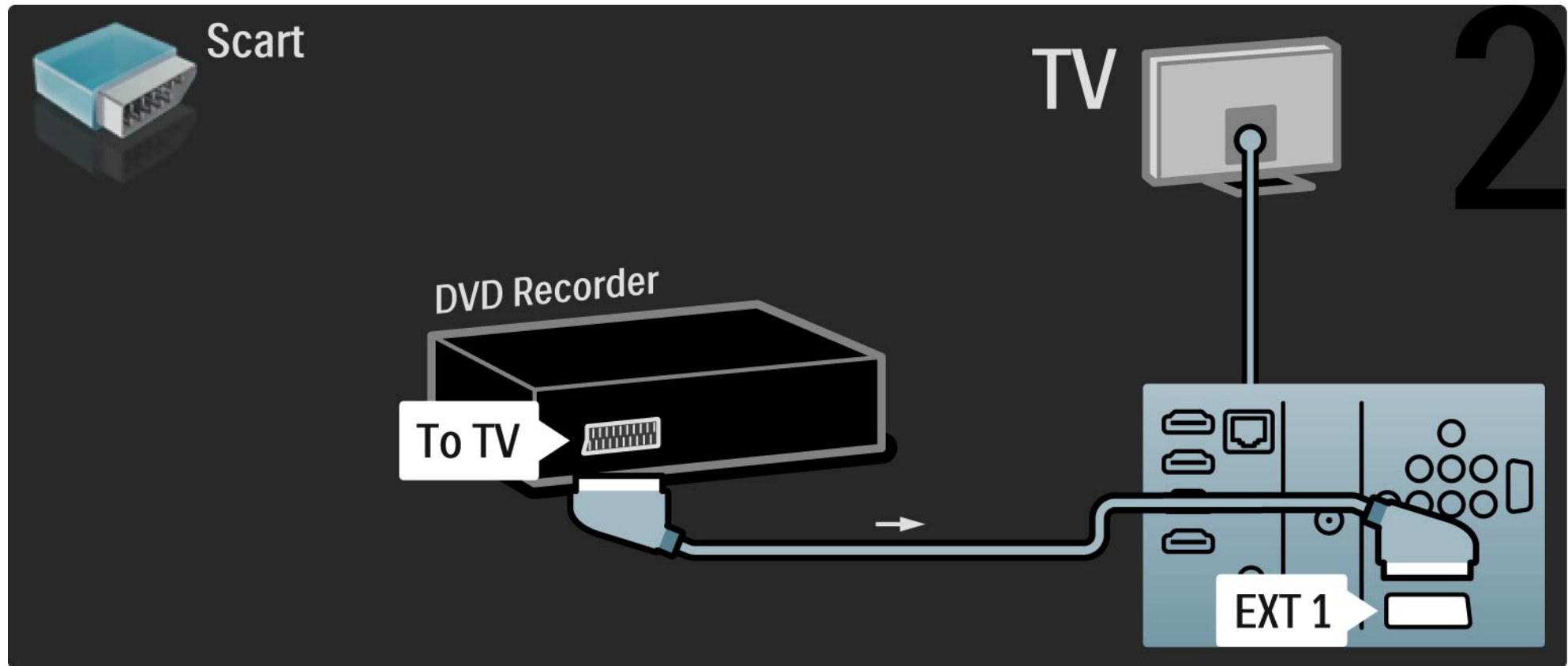

## 5.3.5 Digitale ontvanger of satellietontvanger

1/2

Gebruik eerst 2 antennekabels om de antenne op de ontvanger en de TV aan te sluiten.

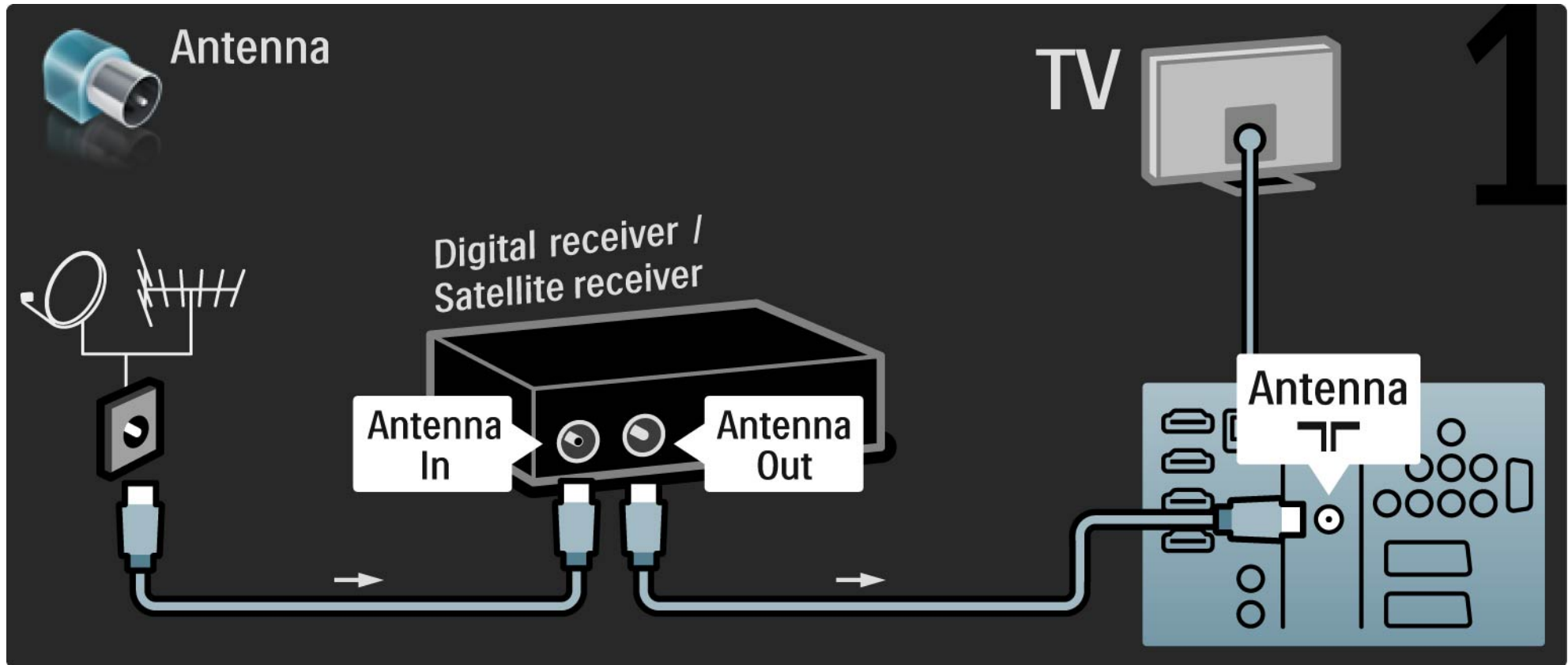



## 5.3.5 Digitale ontvanger of satellietontvanger

2/2

Gebruik vervolgens een scart-kabel om de ontvanger aan de achterzijde van de TV aan te sluiten.

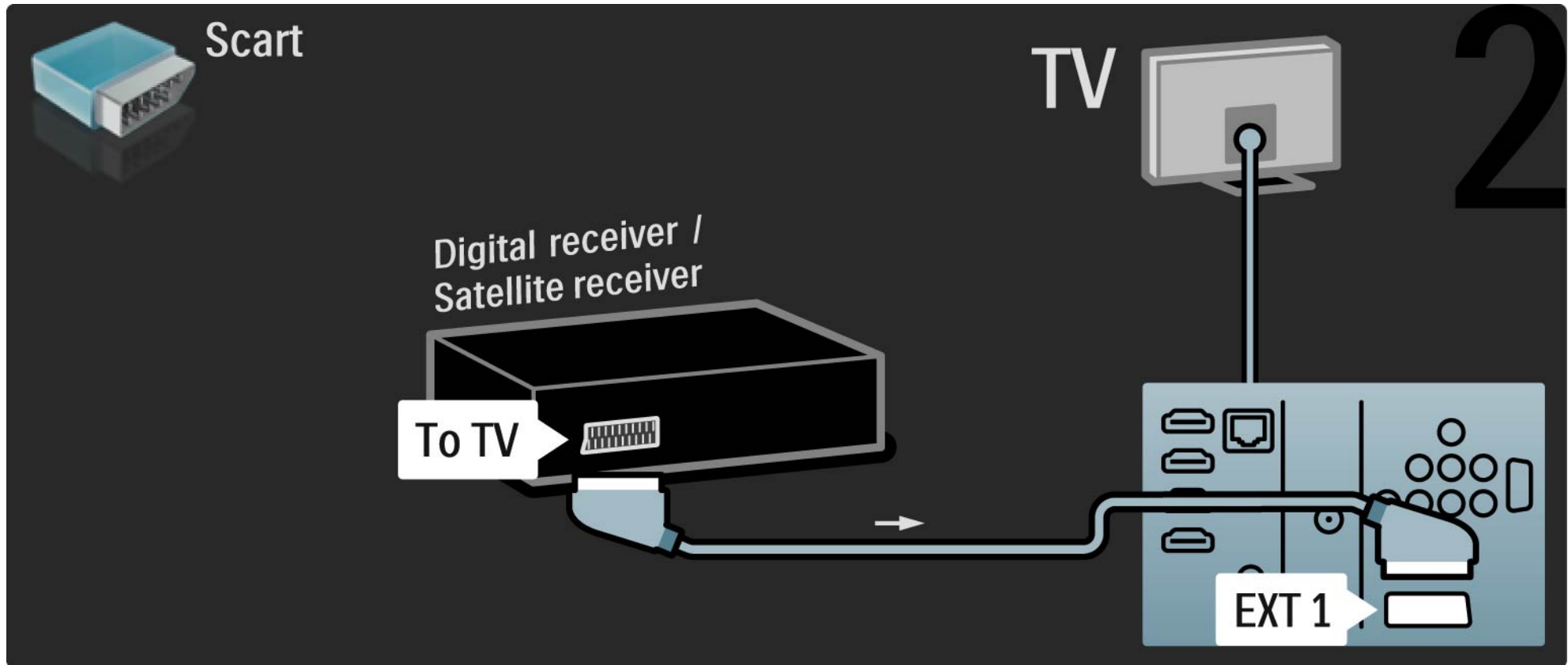

## 5.3.6 Digitale ontvanger en DVD-recorder

1/3

Gebruik eerst 3 antennekabels om de digitale ontvanger en de DVD-recorder op de TV aan te sluiten.

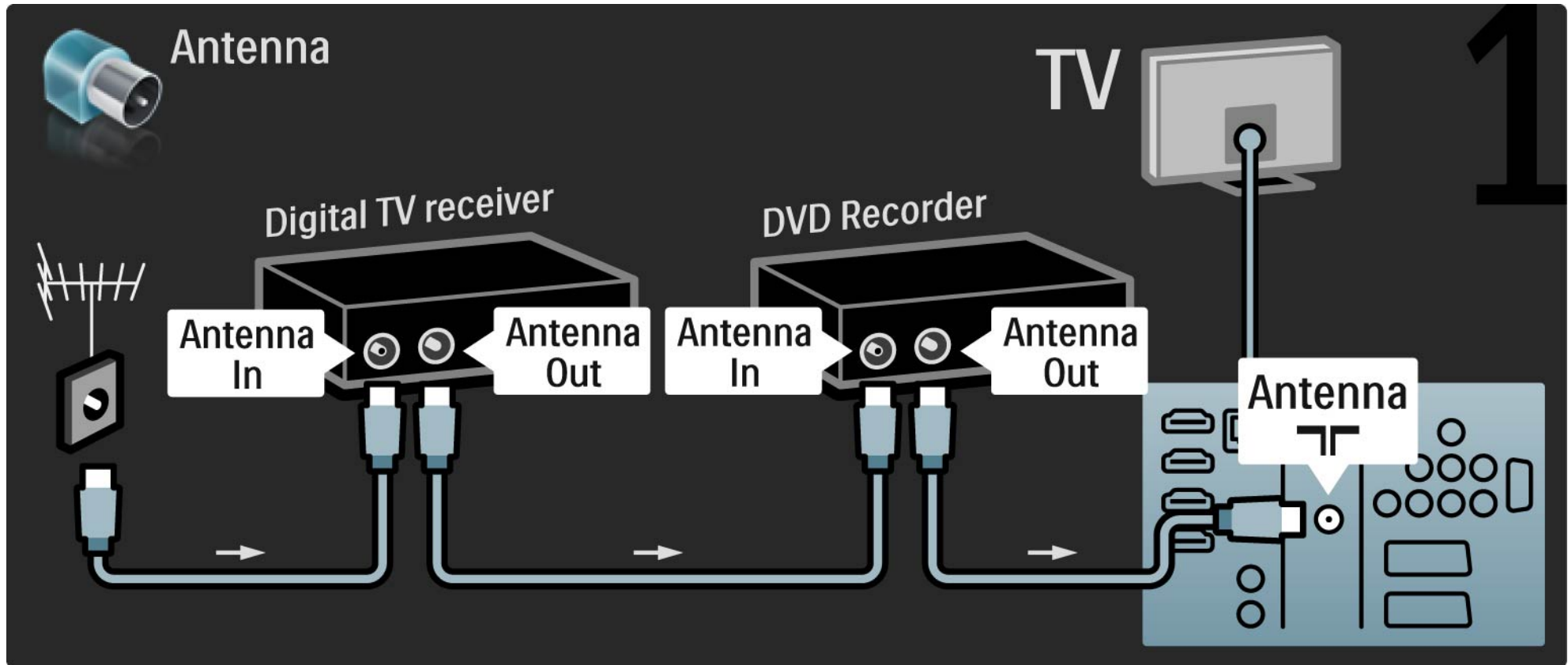

## 5.3.6 Digitale ontvanger en DVD-recorder

2/3

Gebruik vervolgens een scart-kabel om de digitale ontvanger op de TV aan te sluiten.

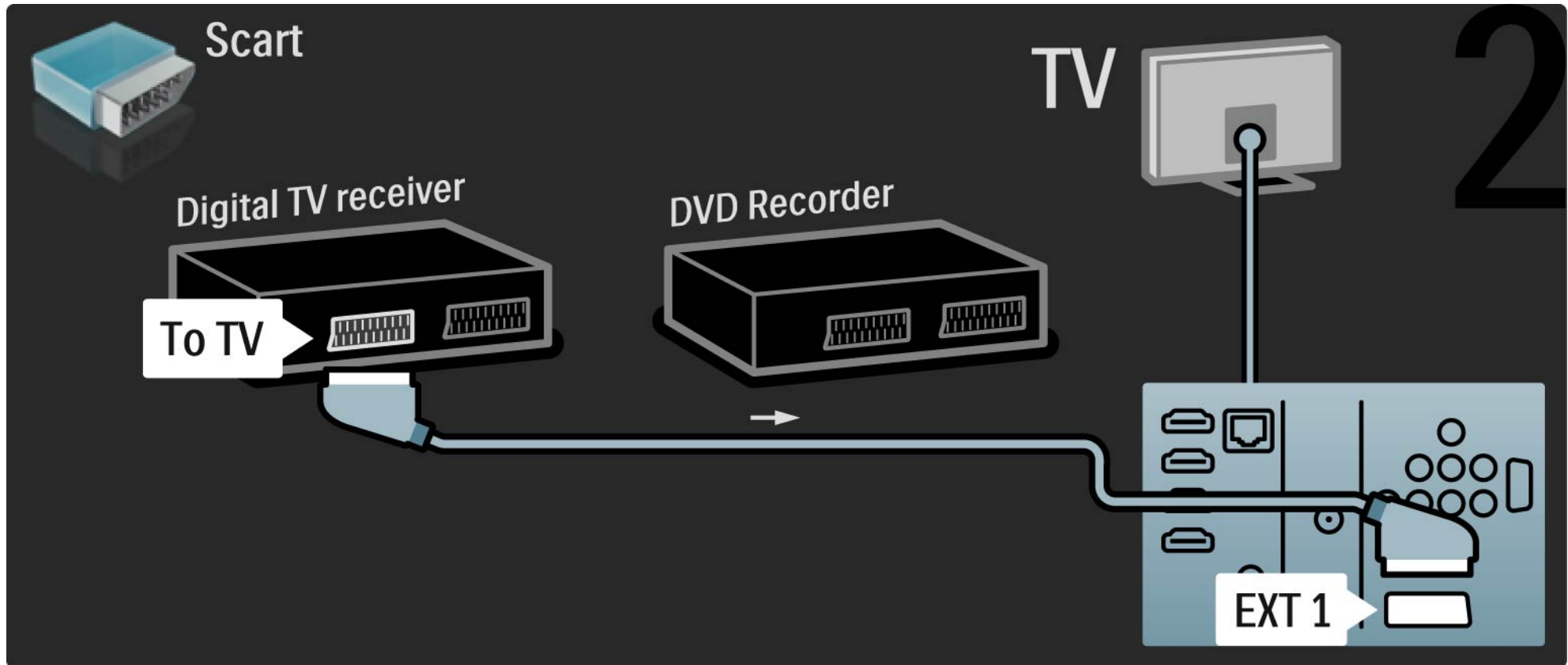

## 5.3.6 Digitale ontvanger en DVD-recorder

3/3

Gebruik ten slotte 2 scart-kabels om de 2 apparaten op de TV aan te sluiten.

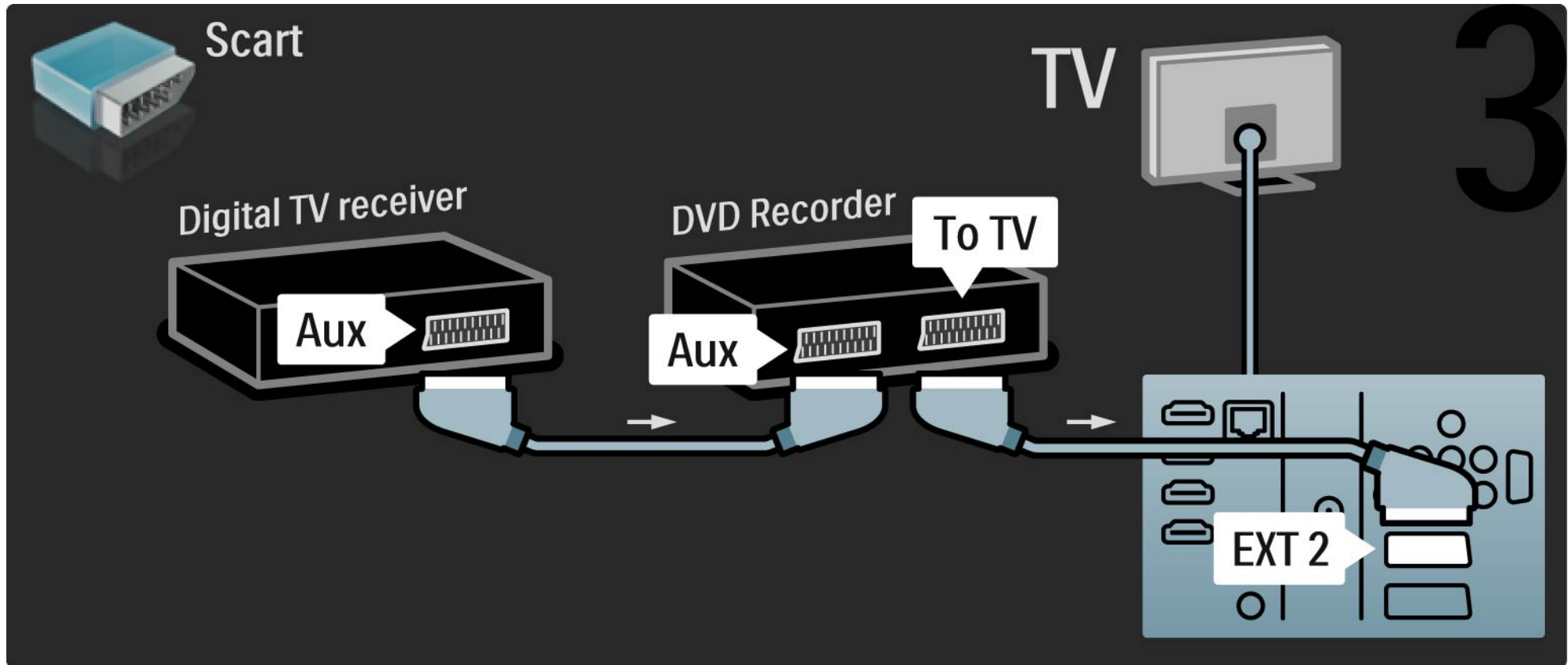

## 5.3.7 Digitale ontvanger, DVD-recorder en home cinema-systeem

1/5

Gebruik eerst 3 antennekabels om de 2 apparaten op de TV aan te sluiten.

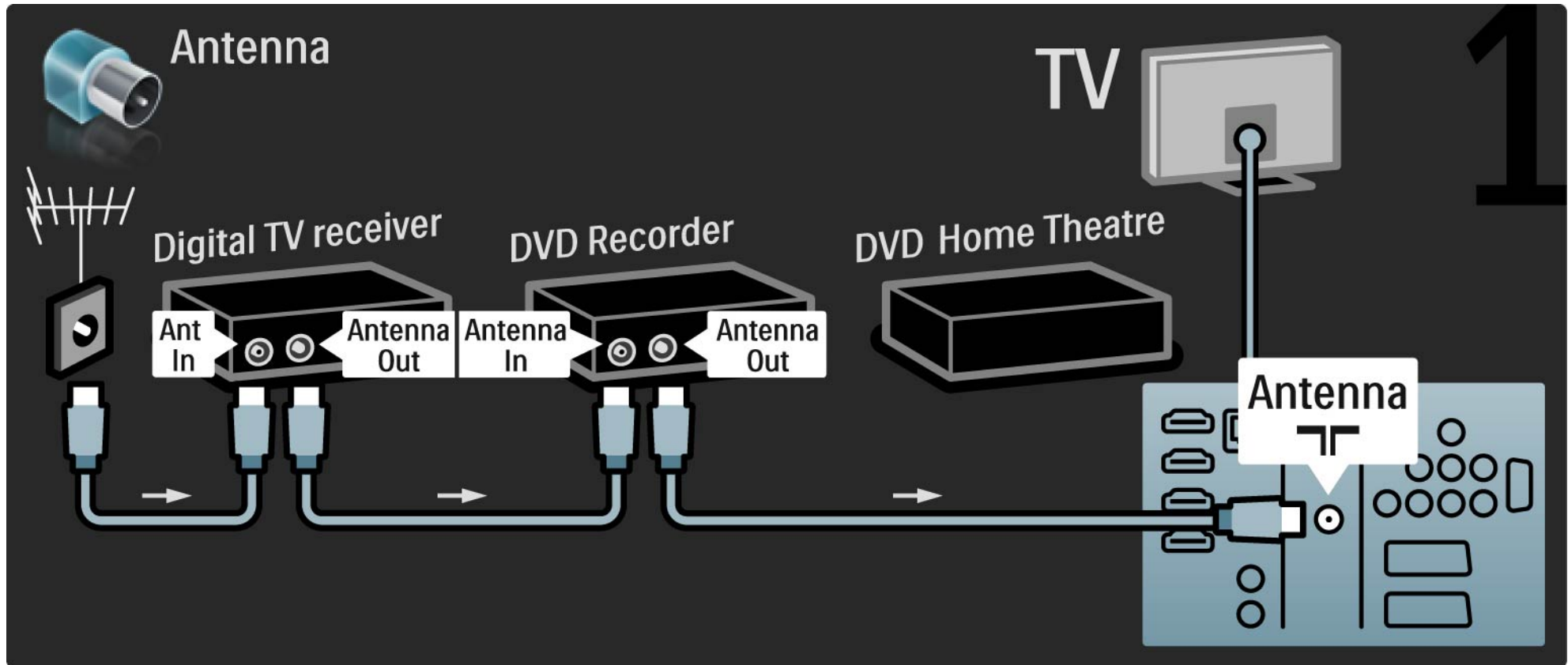

## 5.3.7 Digitale ontvanger, DVD-recorder en home cinema-systeem

2/5

Gebruik vervolgens een scart-kabel om de digitale ontvanger op de TV aan te sluiten.

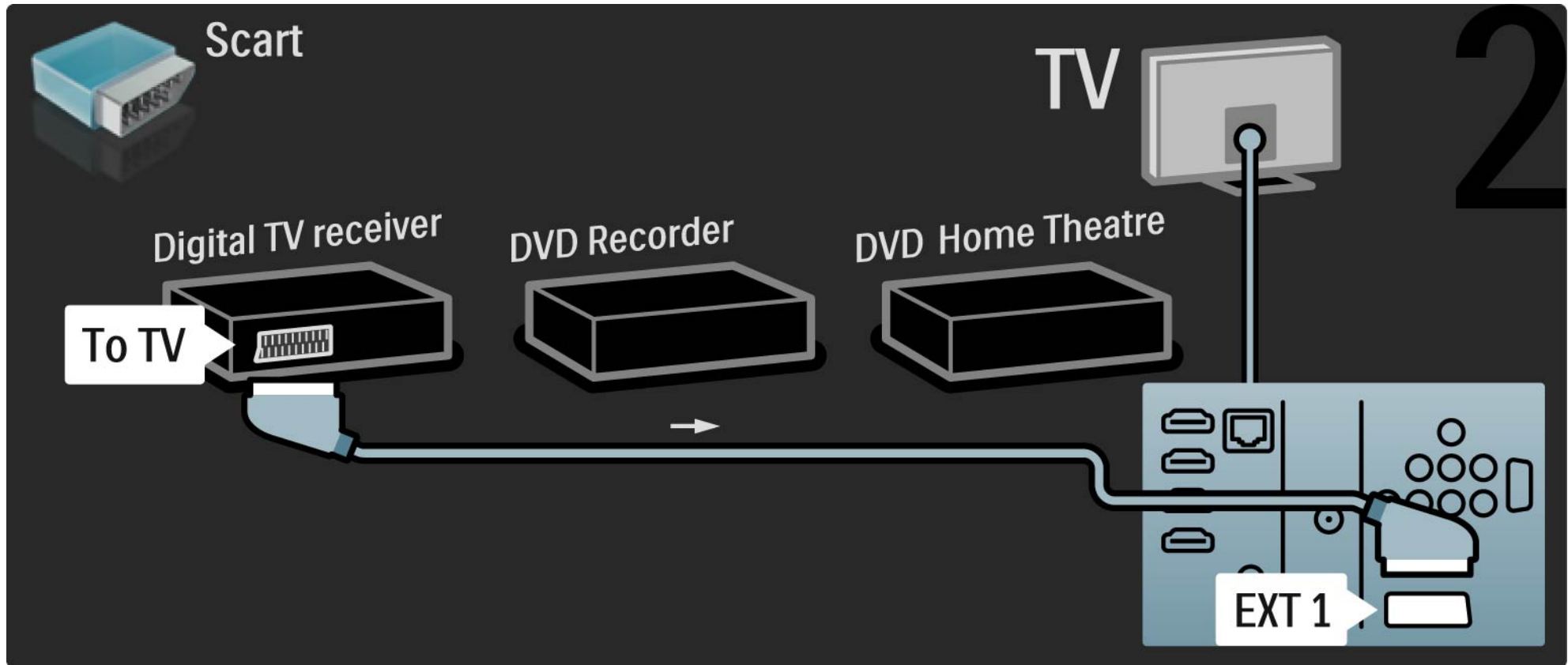

## 5.3.7 Digitale ontvanger, DVD-recorder en home cinema-systeem

3/5

Gebruik vervolgens 2 scart-kabels om de digitale ontvanger op de DVD-recorder en de DVD-recorder op de TV aan te sluiten.

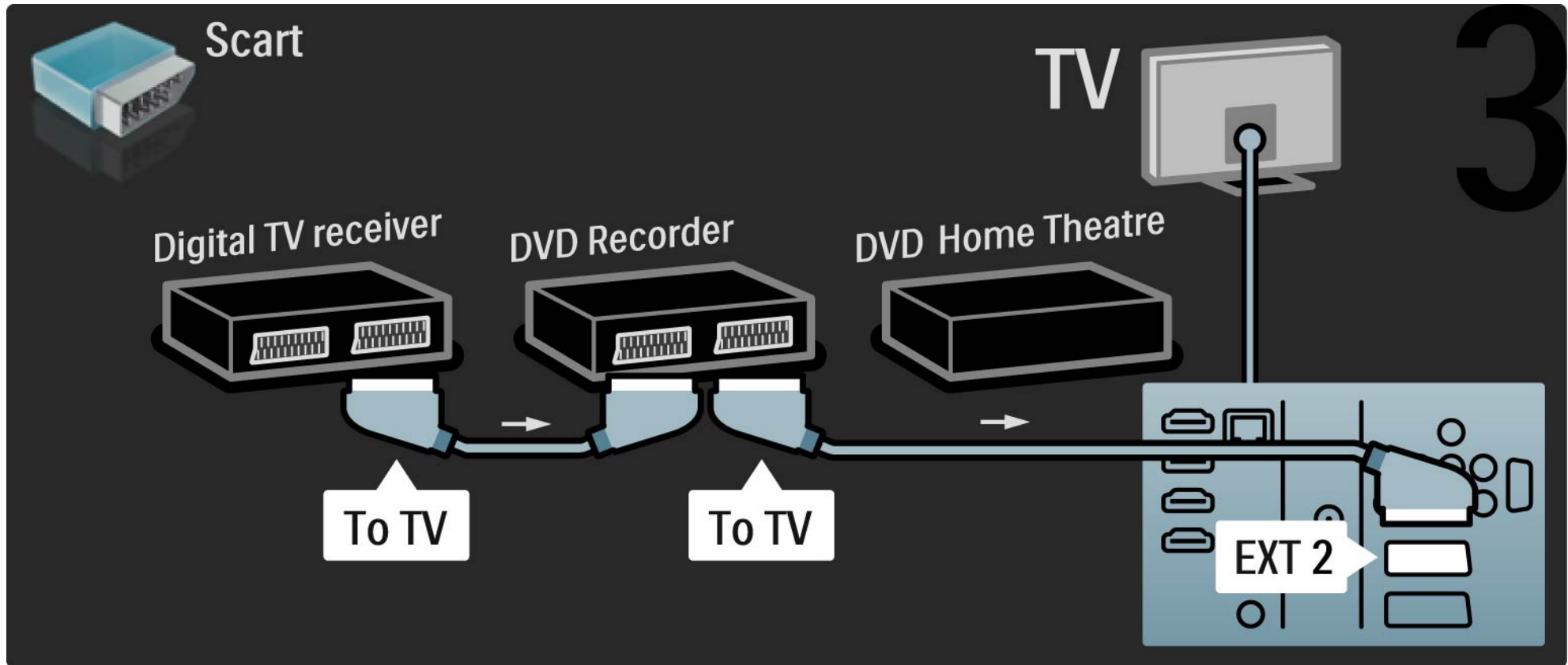

## 5.3.7 Digitale ontvanger, DVD-recorder en home cinema-systeem

4/5

Gebruik vervolgens een HDMI-kabel om het home cinema-systeem op de TV aan te sluiten.

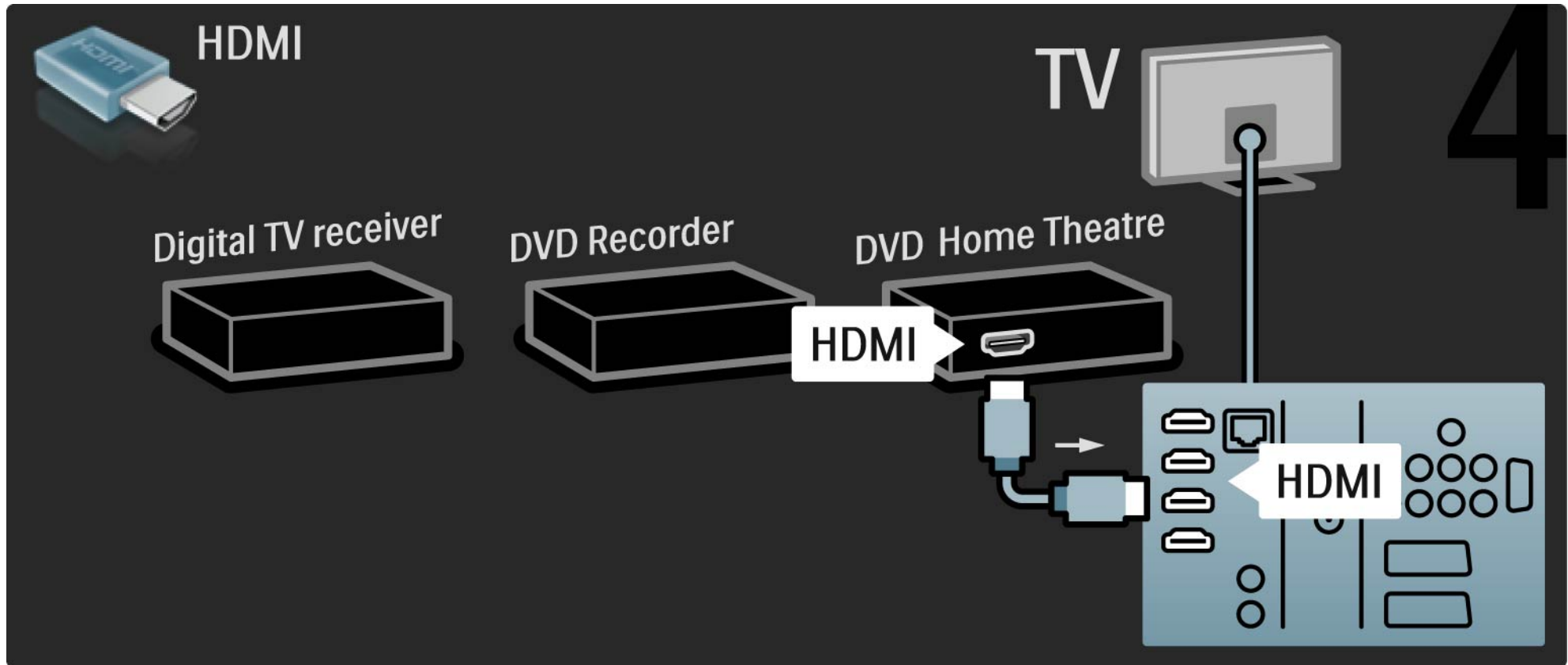



## 5.3.7 Digitale ontvanger, DVD-recorder en home cinema-systeem

5/5

Gebruik ten slotte een digitale audiokabel (cinch) om het home cinema-systeem op de TV aan te sluiten.

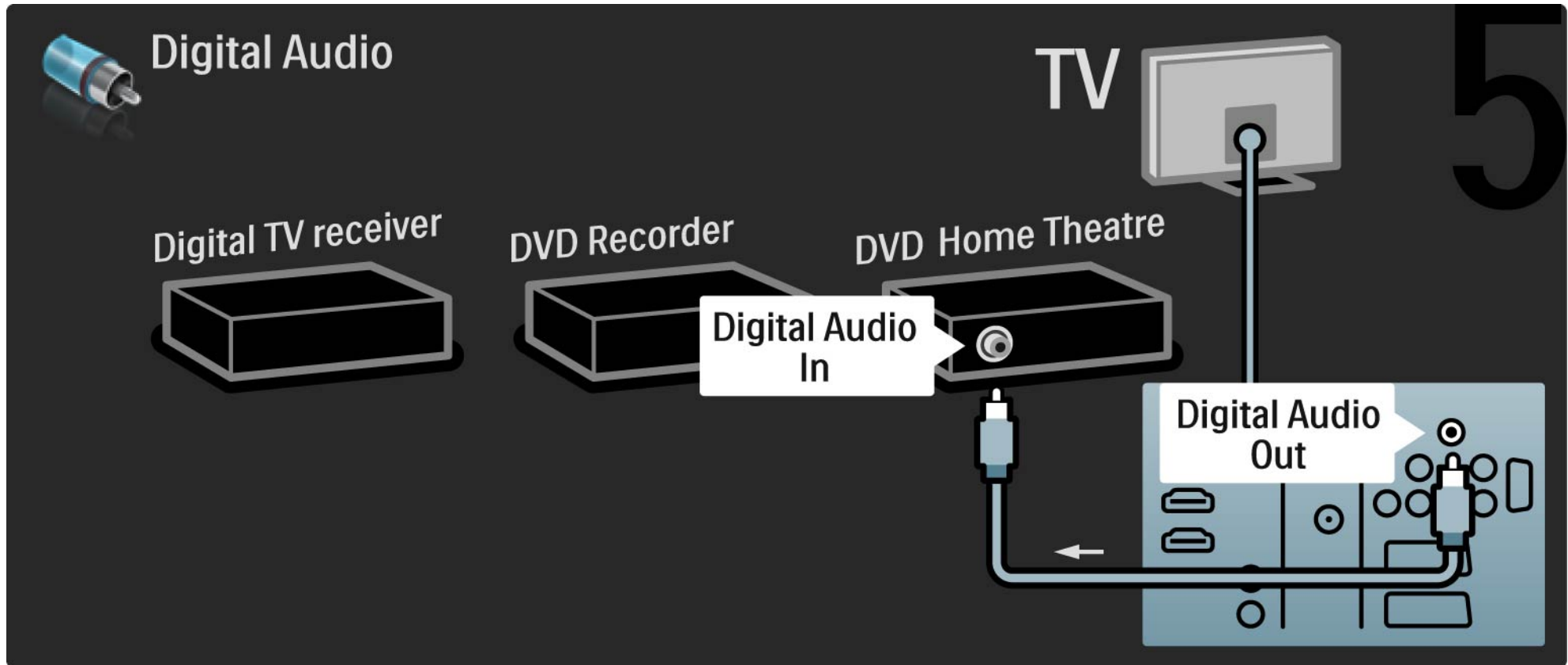

## 5.3.8 Digitale HD-ontvanger

1/2

Gebruik eerst 2 antennekabels om de digitale HD-ontvanger op de TV aan te sluiten.

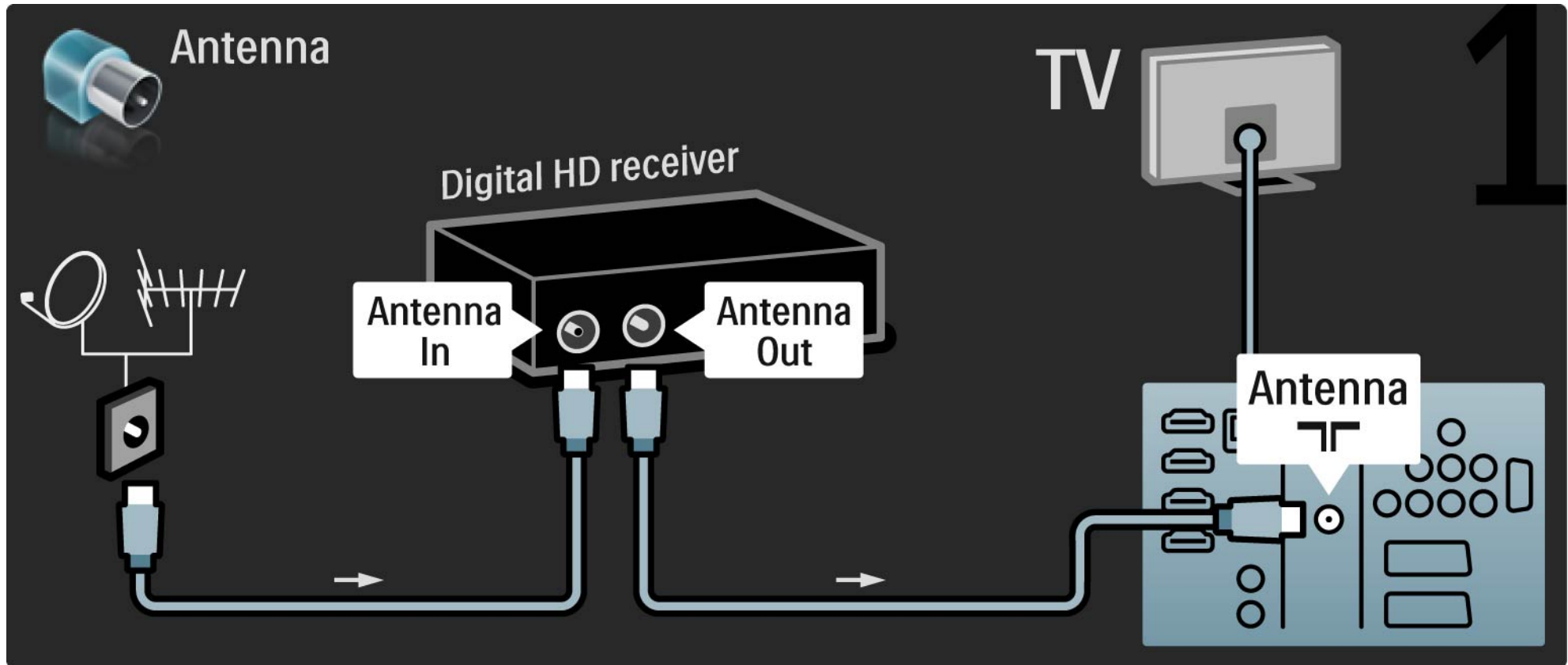

## 5.3.8 Digitale HD-ontvanger

2/2

Gebruik een HDMI-kabel om de digitale HD-ontvanger op de TV aan te sluiten.

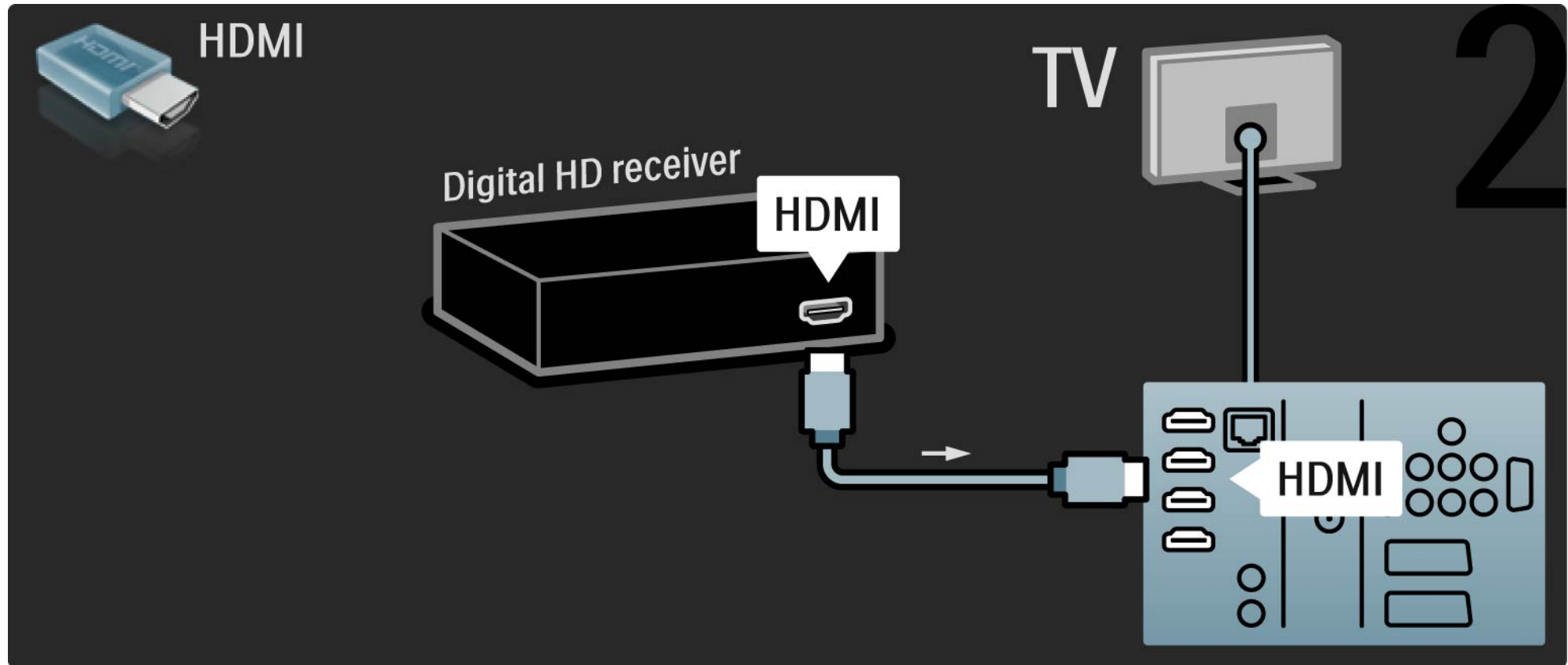

## 5.4.1 Spelconsole

1/3

Sluit een spelconsole aan op de achterzijde van de TV. U kunt een HDMI-, YPbPr-, S-Video- of videoaansluiting gebruiken, maar gebruik de S-Video- en de videoaansluiting nooit tegelijkertijd.

Raadpleeg de volgende pagina's voor informatie over het aansluiten van uw spelconsole.

### Beeldvertraging

Stel de TV in op de modus Spel om vertraagde beeldweergave te voorkomen.

Sluit deze handleiding af, druk op  en selecteer Beeld en geluid. Druk op OK.

Selecteer Smart instellingen en druk op OK.

Selecteer Spel en druk op OK.

...

## 5.4.1 Spelconsole

2/3

Gebruik een HDMI-kabel om de spelconsole op de achterzijde van de TV aan te sluiten.

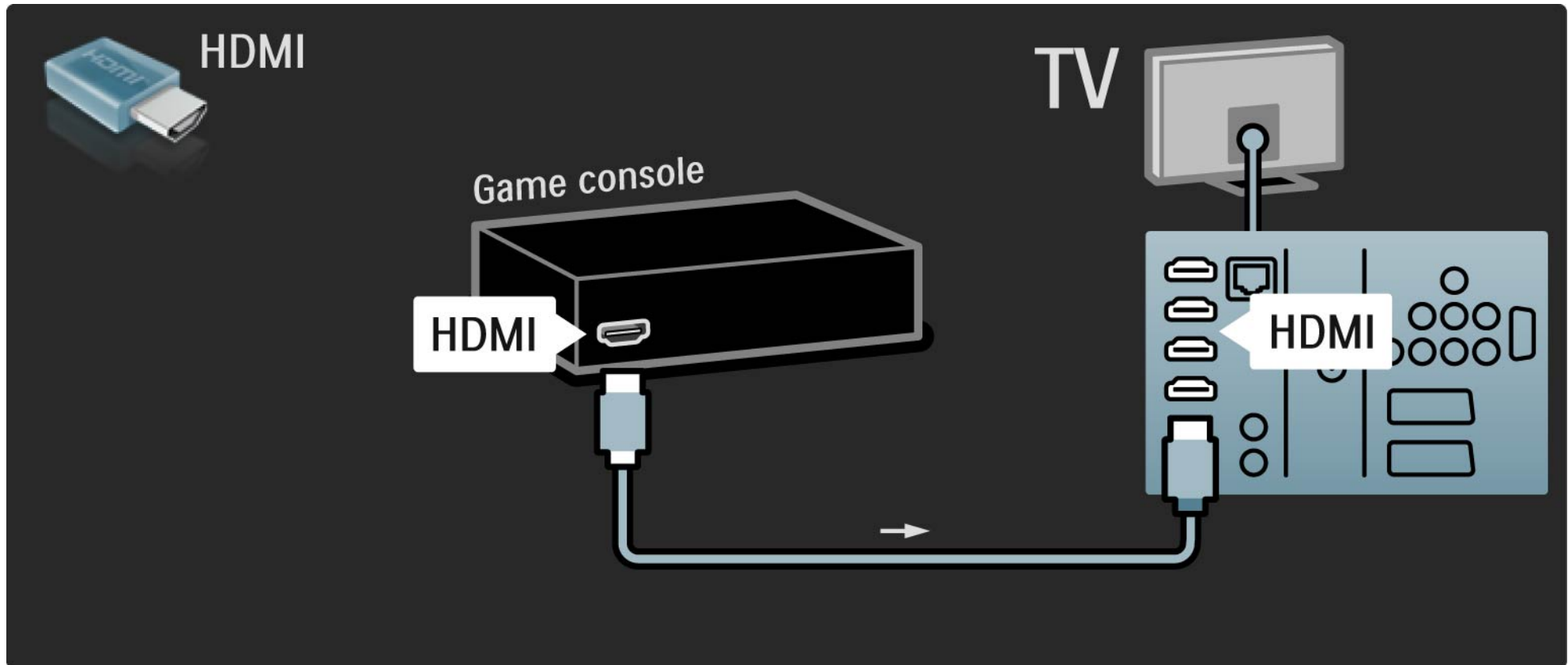

## 5.4.1 Spelconsole

3/3

U kunt ook een S-Video- of videokabel gebruiken in combinatie met de Audio L/R om de spelconsole op de achterzijde van de TV aan te sluiten.

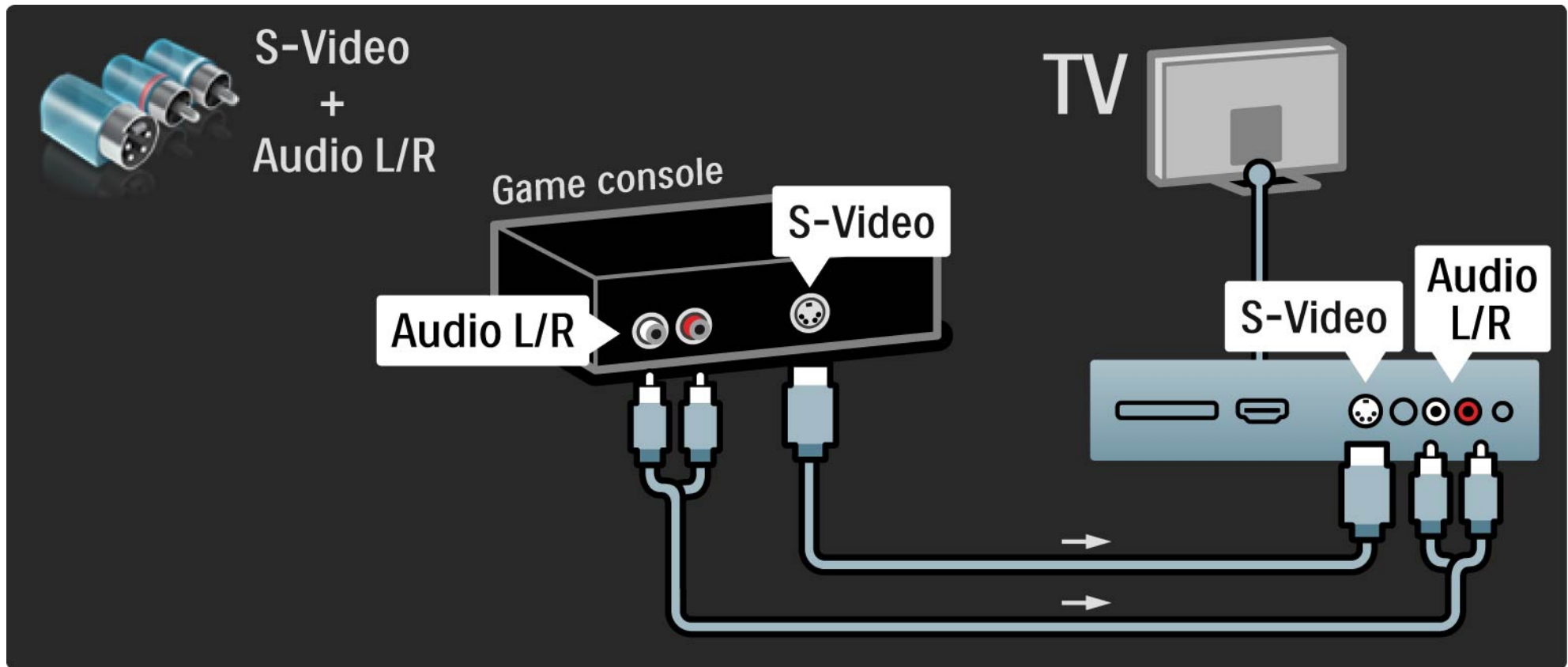

## 5.4.2 HD-spelconsole

Gebruik een HDMI-kabel of YPbPr- en Audio L/R-kabels om een High Definition-spelconsole op de TV aan te sluiten.

Lees het hoofdstuk Aansluitingen > Meer apparaten > Spel.

## 5.4.3 Fotocamera

Als u foto's die op uw digitale fotocamera zijn opgeslagen wilt bekijken, kunt u de camera rechtstreeks op de TV aansluiten. Gebruik de USB-verbinding aan de kant van de TV om verbinding te maken. Schakel de camera in nadat u deze op de TV hebt aangesloten.

Als de lijst met de inhoud van de camera niet automatisch wordt weergegeven, moet de inhoud van de camera mogelijk via het PTP – Picture Transfer Protocol worden overgedragen. Lees de gebruikershandleiding van de digitale fotocamera.

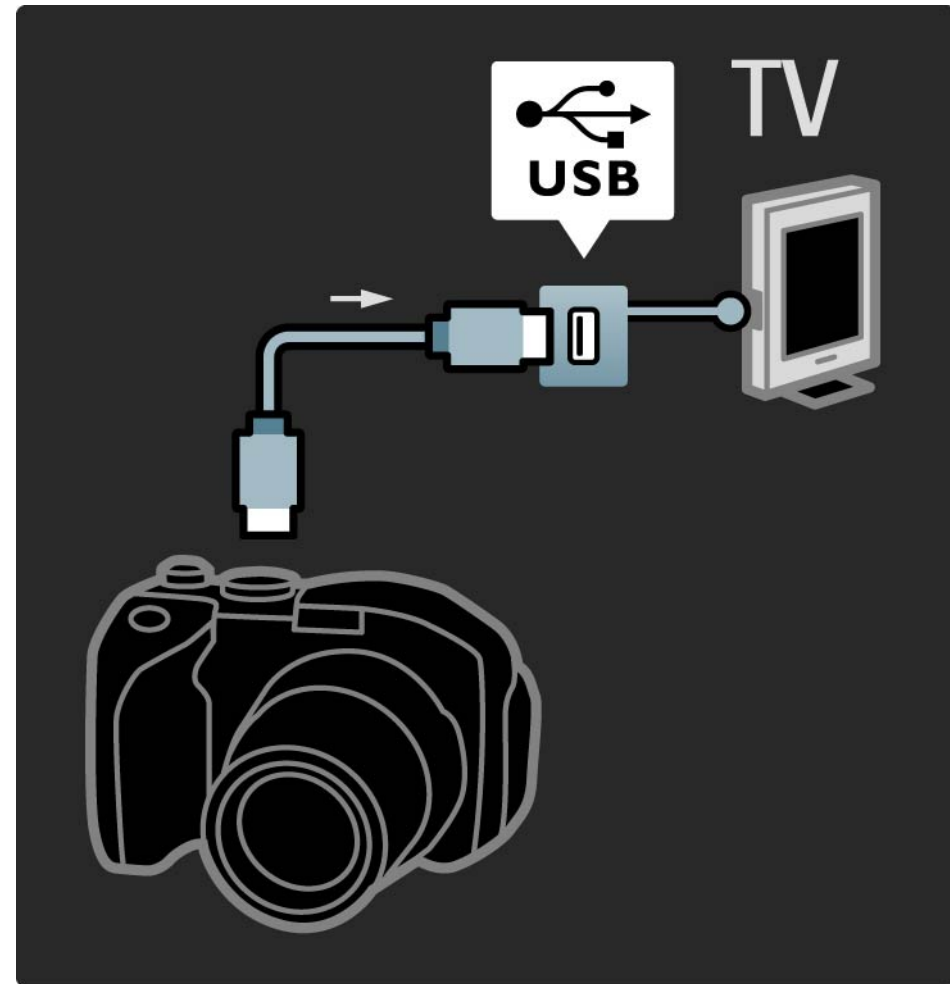



## 5.4.4 Camcorder

1/3

Sluit een camcorder aan op de achterzijde van de TV. U kunt een HDMI-, YPbPr-, S-Video- of videoaansluiting gebruiken, maar gebruik de S-Video- en de videoaansluiting nooit tegelijkertijd.

Raadpleeg de volgende pagina's voor informatie over het aansluiten van uw camcorder.

...

## 5.4.4 Camcorder

Gebruik een HDMI-kabel om de camcorder op de achterzijde van de TV aan te sluiten.

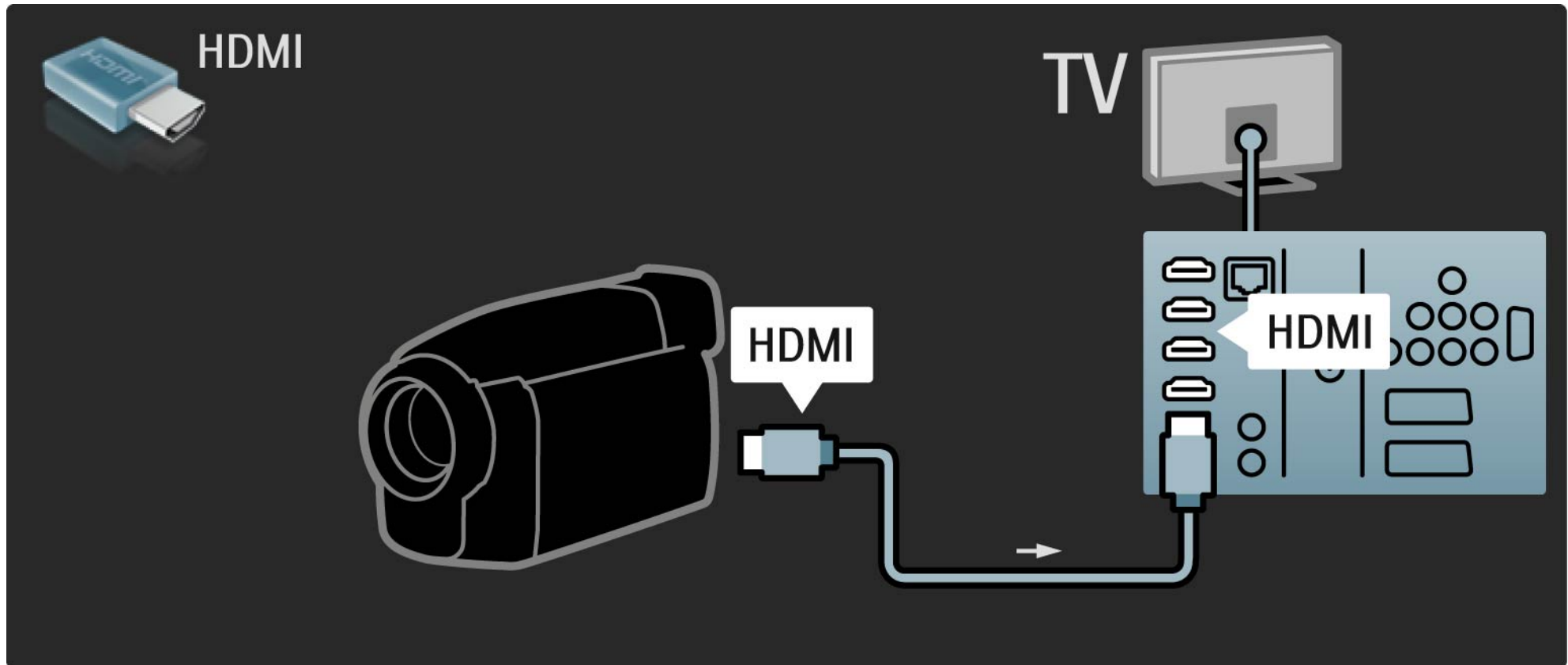

## 5.4.4 Camcorder

3/3

U kunt ook een S-Video- of videokabel gebruiken in combinatie met de Audio L/R om de camcorder op de achterzijde van de TV aan te sluiten.

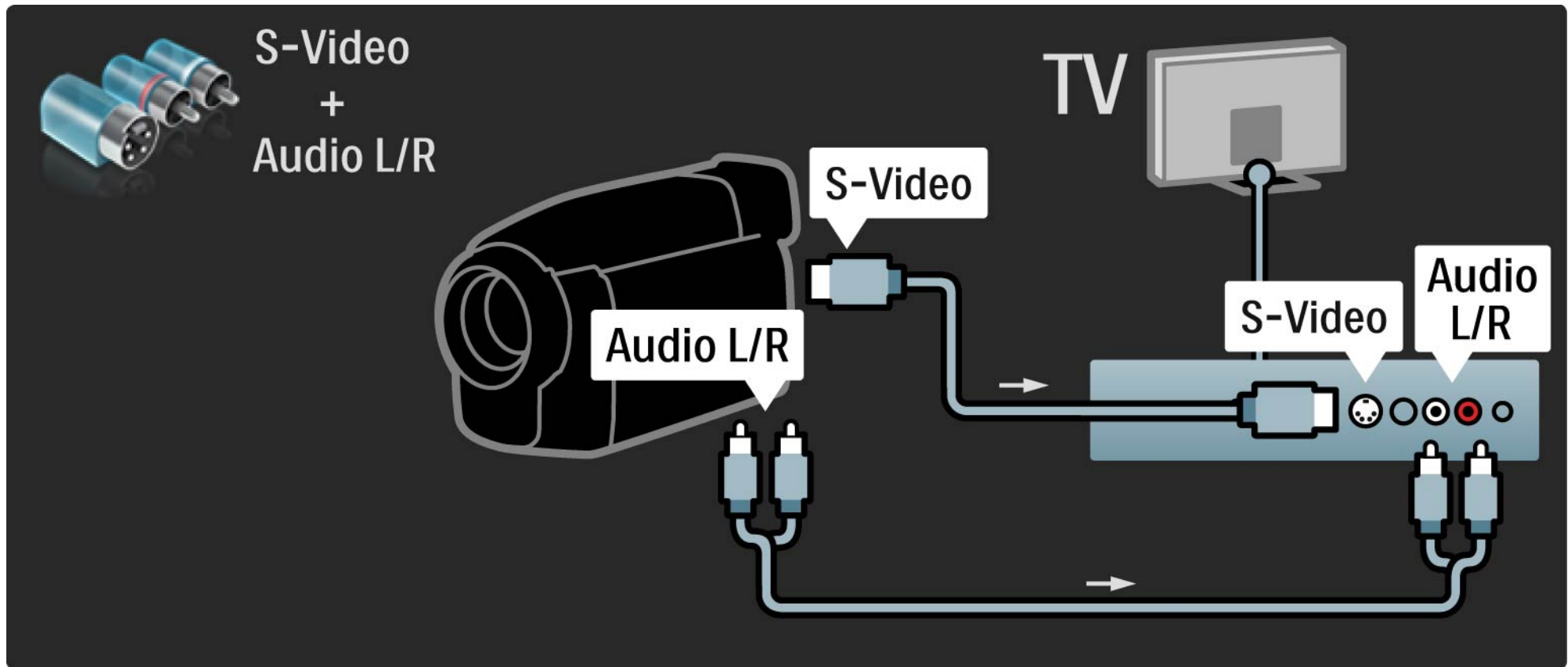

## 5.4.5 TV als PC-monitor

1/3

U kunt de TV als een PC-monitor op uw computer aansluiten.

Stel de vernieuwingsfrequentie van het beeldscherm van de PC in op 60 Hz voordat u de PC aansluit.

Raadpleeg de volgende pagina's voor informatie over het aansluiten van uw computer.

Ideale TV-instellingen

Stel het beeldformaat van de TV voor de beste beeldscherpte in op Niet op schaal. Druk tijdens het TV-kijken op , selecteer Beeldformaat en selecteer Niet op schaal.

Ondersteunde PC-resoluties

Zie Technische gegevens > Schermresoluties voor een lijst met ondersteunde resoluties.

...

## 5.4.5 TV als PC-monitor

2/3

Gebruik een DVI-naar-HDMI-adapter om de PC op HDMI aan te sluiten en een audio L/R-kabel om de PC op Audio L/R aan de achterkant van de TV aan te sluiten.

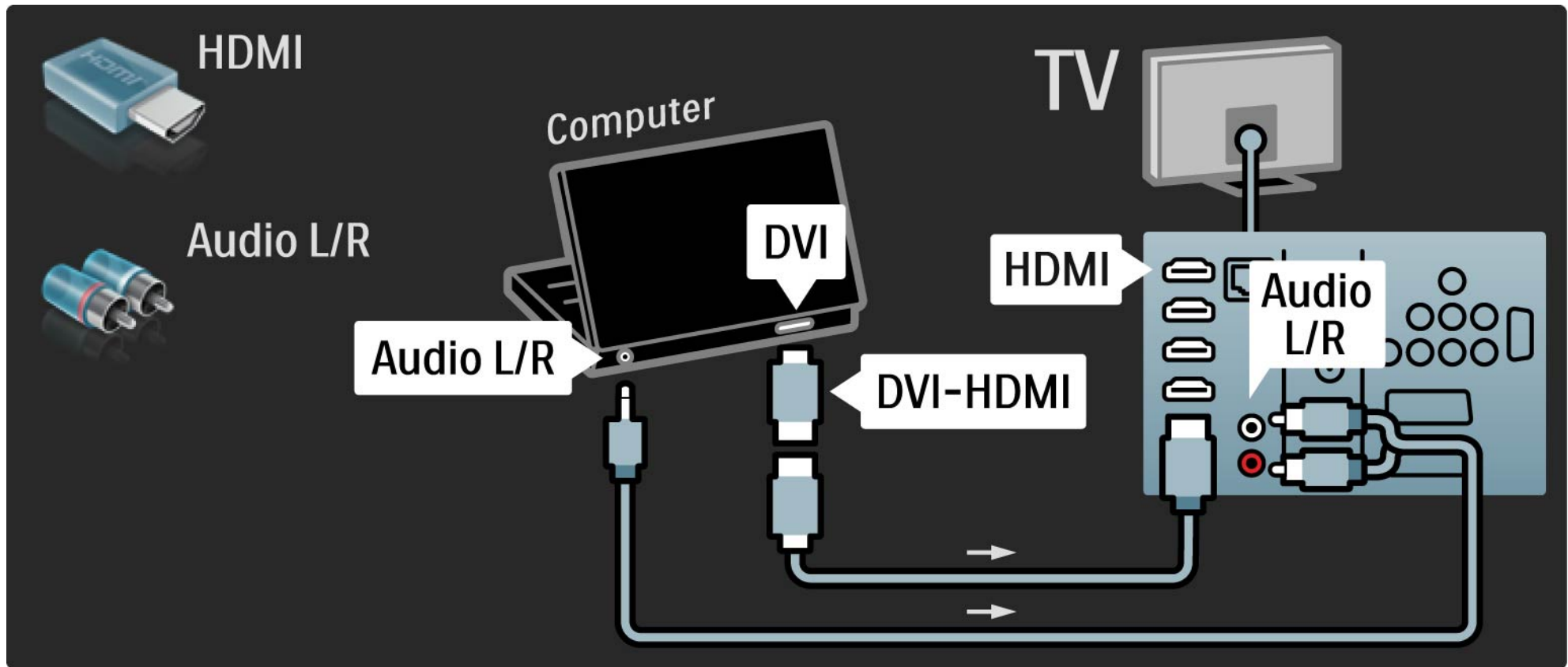

## 5.4.5 TV als PC-monitor

3/3

Gebruik een VGA-kabel om de PC op een VGA-aansluiting aan te sluiten en een Audio L/R-kabel om de PC op VGA Audio L/R aan de achterzijde van de TV aan te sluiten.

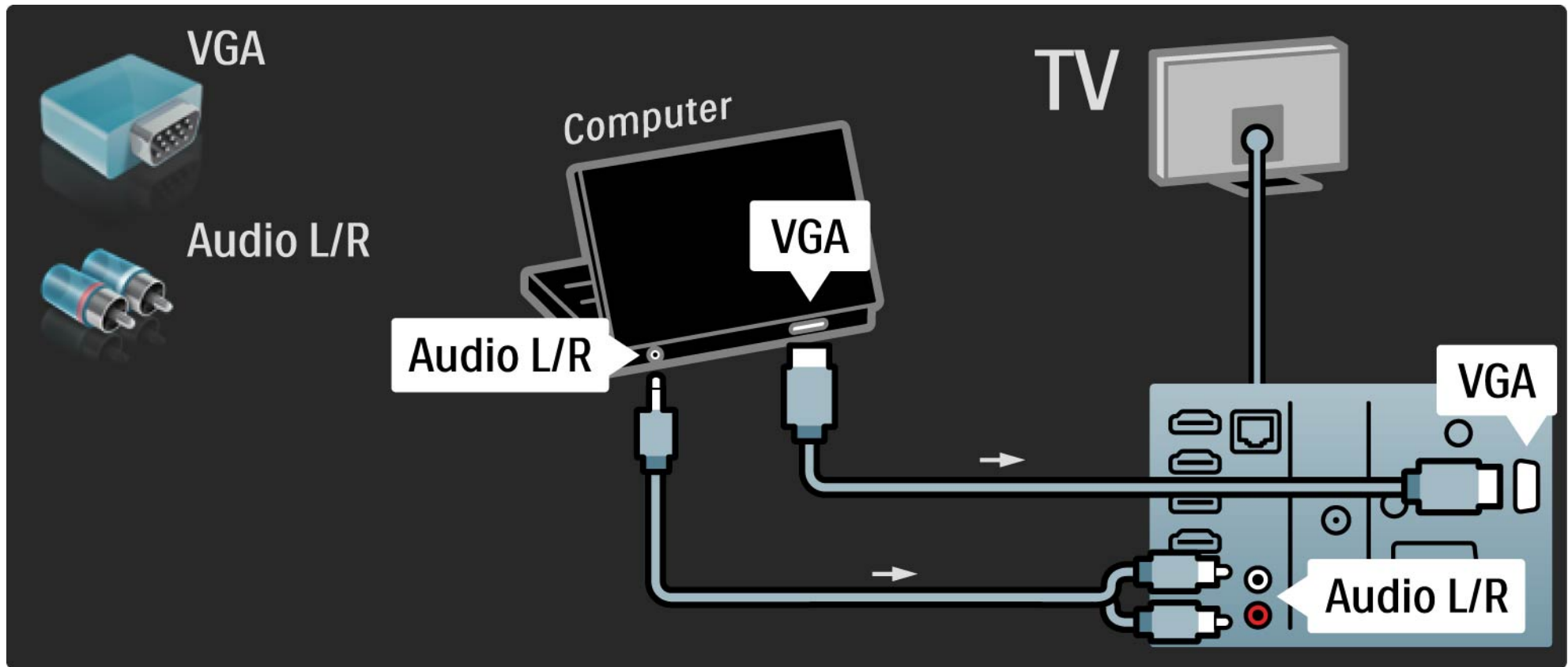

## 5.4.6 Decoder

Gebruik een scart-kabel om een decoder aan te sluiten die analoge antennezenders decodeert. Gebruik de aansluitingen EXT1 en EXT2 aan de achterzijde van de TV.

U dient de TV-zender te markeren als te decoderen zender. Wijs vervolgens de aansluiting waarop de decoder is aangesloten toe aan het apparaat.

Sluit deze handleiding af en druk op  > Configuratie > Installatie > Decoder. Selecteer Zender om de zender in te stellen die u wilt decoderen. Selecteer Status om de aansluiting in te stellen die u voor de decoder gebruikt.

## 5.5.1 EasyLink

1/2

Apparaten die aan de HDMI-CEC-norm voldoen zijn compatibel met de TV.

Sluit het apparaat met een HDMI-kabel op de TV aan. Op de TV is EasyLink standaard ingesteld op Aan. Als u EasyLink wilt uitschakelen, drukt u op  > Configuratie > Installatie > Voorkeuren > EasyLink.

Wanneer EasyLink op de TV is ingeschakeld, tonen aangesloten apparaten met EasyLink (HDMI-CEC) automatisch hun activiteit in het menu Home.

Met EasyLink zijn de volgende functies beschikbaar:

- Afspelen met één druk op de knop

Plaats een disc en druk op de afspeelknop op het apparaat. De TV wordt dan automatisch ingeschakeld vanuit de stand-bymodus en het discprogramma wordt automatisch weergegeven.

...



## 5.5.1 EasyLink

- Stand-by

Druk 2 seconden op  op de afstandsbediening van de TV om de aangesloten apparaten in stand-by te zetten.

- Audiobediening

Als u een audiosysteem aansluit, kunt u het geluid van de TV via het audiosysteem afspelen. Het geluid van de luidsprekers van de TV wordt automatisch uitgeschakeld.

De luidsprekers van de TV zijn standaard ingesteld op EasyLink (automatisch). Als u het geluid van de luidsprekers van de TV wilt uitschakelen of als u wilt dat het altijd is ingeschakeld, drukt u op  > Configuratie > Geluid > TV-luidsprekers.

Zorg ervoor dat alle HDMI CEC-instellingen correct zijn ingesteld op het apparaat. EasyLink werkt mogelijk niet in combinatie met apparaten van een ander merk.

De benaming voor HDMI CEC bij andere merken

De HDMI CEC-functie heeft verschillende namen bij verschillende merken. Voorbeelden van namen zijn: Anynet, Aquos Link, Bravia Theatre Sync, Kuro Link, Simplink en Viera Link.

Niet alle merken zijn volledig compatibel met EasyLink.

## 5.5.2 EasyLink-afstandsbediening

Met EasyLink-afstandsbediening worden de opdrachten van de afstandsbediening van de TV rechtstreeks verzonden naar het apparaat dat u via de TV bekijkt.

Met elke opdracht van de afstandsbediening, behalve met de toets Home , wordt geprobeerd het apparaat te bedienen. Sommige opdrachten werken mogelijk niet met het apparaat.

Op de TV is de afstandsbediening van de EasyLink standaard ingesteld op Aan.

Als u EasyLink-afstandsbediening wilt uitschakelen, drukt u op  > Configuratie > Installatie > Voorkeuren > EasyLink-afstandsbediening.

EasyLink moet zijn ingeschakeld voordat u EasyLink-afstandsbediening kunt inschakelen.

Opdrachten van de afstandsbediening veranderen

Als u de TV wilt bedienen, drukt u op  en selecteert u TV kijken.

Als u een ander apparaat wilt bedienen, drukt u op  en selecteert u het andere apparaat.

## 5.6.1 Conditional Access Module (CAM)

1/2

Gecodeerde digitale TV-zenders kunnen worden gedecodeerd met een CA-module (Conditional Access). Aanbieders van digitale TV-services bieden u een CAM aan wanneer u zich op hun services abonneert. Neem contact op met een aanbieder van digitale TV-services voor meer informatie en algemene voorwaarden.

Een CAM plaatsen

Schakel uw TV uit voordat u een CAM plaatst.

Kijk op de CAM voor de juiste manier om de CAM te plaatsen. Als u de CAM niet correct plaatst, kunnen de CAM en de TV beschadigd raken.

Zoek de Common Interface-sleuf aan de achterkant van de TV. Duw de CAM voorzichtig zo ver mogelijk in de sleuf en haal deze er niet meer uit.

Het kan enkele minuten duren voordat de CAM wordt geactiveerd. Als u de CAM verwijdert, deactiveert u de service op de TV.

...

## 5.6.1 CA-module

2/2

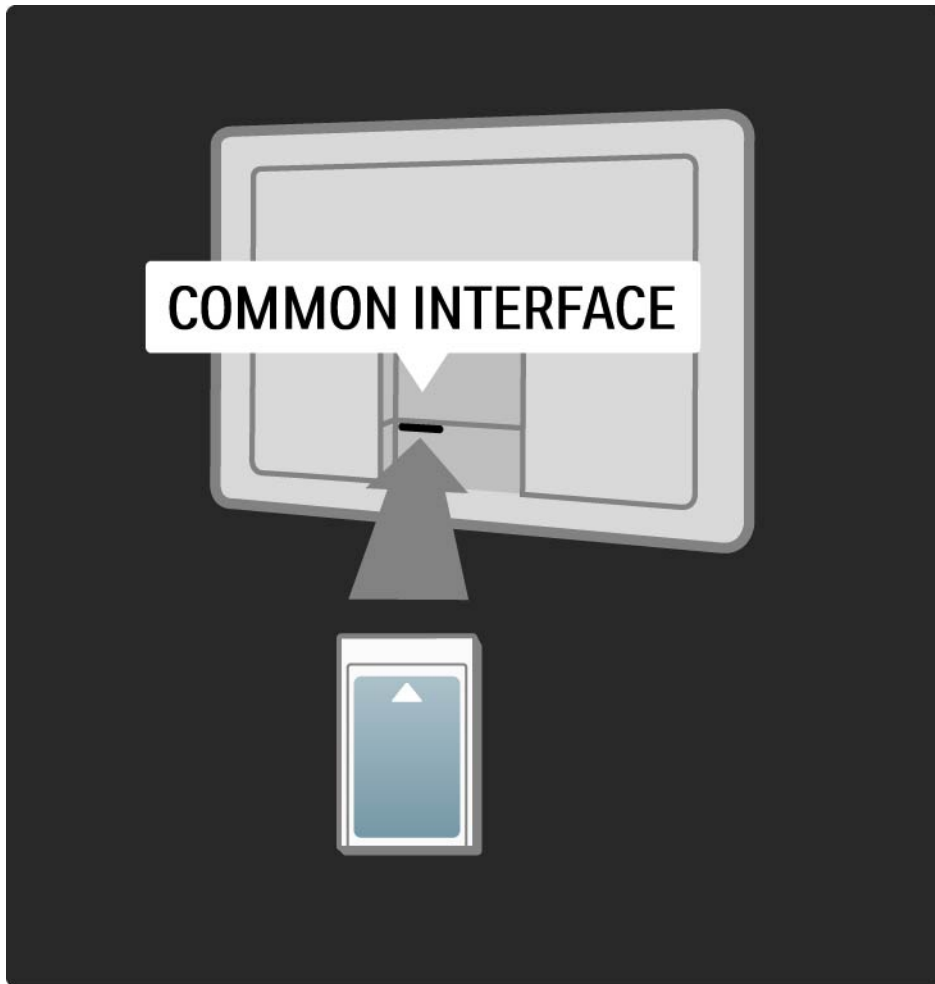

### Naar een CAM-service kijken

Als er een CAM is geplaatst en de abonnementskosten zijn betaald, wordt het programma van de aanbieder van de digitale TV-service op de TV weergegeven. De toepassingen, hun functies, de inhoud en de berichten op het scherm zijn afkomstig van de aanbieder van de CAM-service.

### CAM-instellingen

Als u wachtwoorden of PIN-codes voor de CAM-service wilt instellen, drukt u op  > Configuratie > Diversen > Common Interface. Selecteer de CAM-provider en druk op OK.

## 5.6.2 Common Interface Plus CI+

Op deze TV wordt CI+ Conditional Access ondersteund.

CI+ biedt serviceproviders de mogelijkheid om digitale HD-programma's van zeer hoge kwaliteit met een zeer sterke kopieerbeveiliging aan te bieden.

Lees het hoofdstuk CAM - Conditional Access Module om een CI+ CAM te plaatsen.

## 5.7.1 Draadloze netwerkverbinding

Als u een draadloze netwerkverbinding wilt instellen, leest u alle hoofdstukken in Configuratie > Netwerk.

## 5.7.2 Bekabelde netwerkverbinding

Als u een bekabelde netwerkverbinding wilt instellen, leest u alle hoofdstukken in Configuratie > Netwerk.

Sluit de router met een netwerkkabel aan op de TV en schakel de router in voordat u de netwerkinstallatie start.

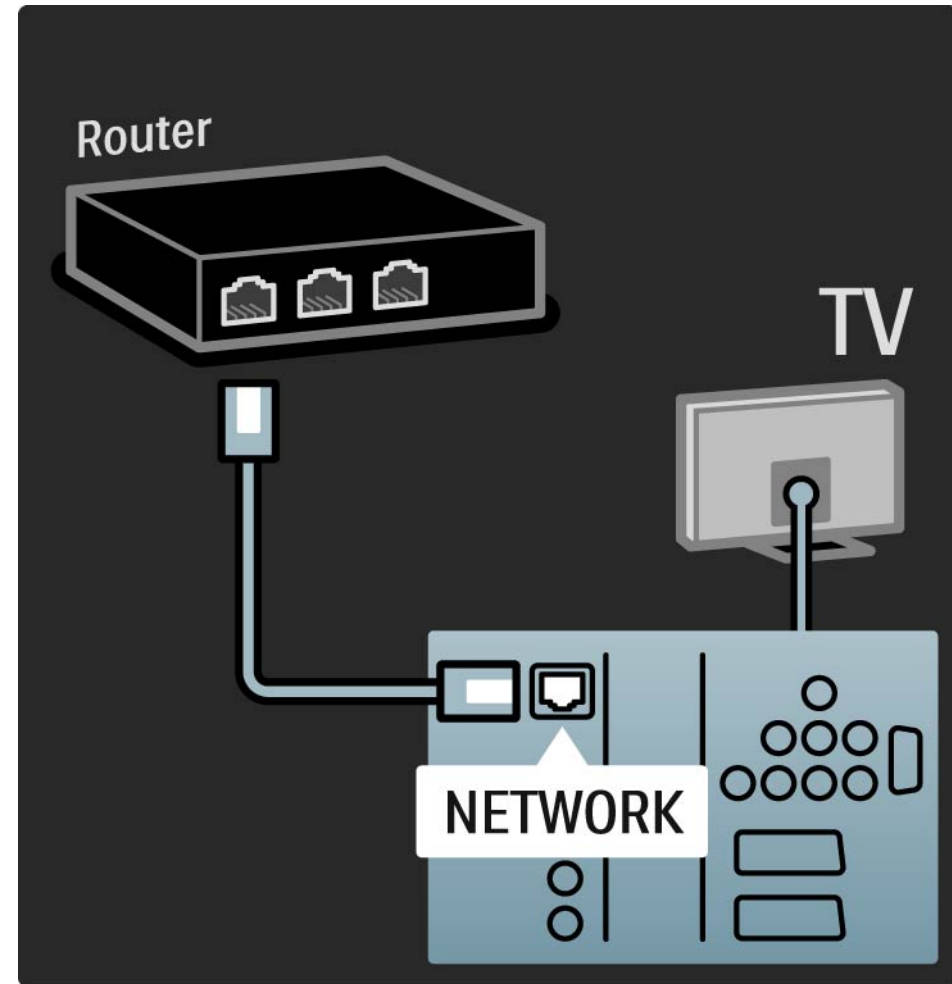

## 6.1 Contactgegevens

### Waarschuwing

Als uw TV stuk gaat, probeer deze dan NOOIT zelf te repareren.

Als u het probleem niet kunt oplossen met het advies en de suggesties in Problemen oplossen, schakel de TV dan uit en weer in.

### Contactgegevens - Consumer Care

Als het probleem met uw TV niet is opgelost, kunt u de Philips Consumer Care-hotline in uw land bellen. Het telefoonnummer vindt u op de gedrukte documentatie die bij uw TV is geleverd.

Of raadpleeg onze website [www.philips.com/support](http://www.philips.com/support).

### Modelnummer en serienummer van de TV

Deze nummers staan op het verpakkingslabel of op het typelabel aan de achter- of onderzijde van de TV.



## 6.2 TV en afstandsbediening

1/2

De TV gaat niet aan

- Controleer of het netsnoer goed is aangesloten.
- Controleer of de batterijen in de afstandsbediening niet (bijna) leeg zijn en of ze op de juiste manier zijn geplaatst.
- Haal de stekker uit het stopcontact, wacht één minuut en steek de stekker weer in het stopcontact. Schakel de TV weer in.
- U kunt de toetsen op de TV gebruiken om de TV in te schakelen.

De TV reageert niet op de afstandsbediening

- Controleer of de batterijen in de afstandsbediening niet (bijna) leeg zijn en of ze op de juiste manier zijn geplaatst.
- Maak de sensorlens van de afstandsbediening en de televisie schoon.
- Tijdens de opwarmtijd van de TV (ongeveer twee minuten) reageren de TV en sommige externe apparaten mogelijk niet direct op opdrachten van de afstandsbediening. Het apparaat functioneert normaal en is niet defect.

...

## 6.2 TV en afstandsbediening

2/2

De TV wordt uitgeschakeld en het rode lampje knippert

- Haal de stekker uit het stopcontact, wacht één minuut en steek de stekker weer in het stopcontact. Controleer of er genoeg ruimte is voor ventilatie. Wacht totdat de TV is afgekoeld.

Neem contact op met Consumer Care als de TV niet kan worden ingeschakeld vanuit stand-by en het rode lampje weer knippert.

U herinnert zich de code voor het ontgrendelen van het kinderslot niet meer

- Lees Timers en vergrendelingen > Kinderslot.

## 6.3 TV-zenders

Er zijn TV-zenders verdwenen

- Controleer of de juiste lijst voor het zenderoverzicht is geselecteerd. Lees De TV gebruiken > Menu's > Zenderoverzicht.
- Er kunnen zenders zijn verborgen in het zenderoverzicht. Lees De TV gebruiken > Menu's > Zenderoverzicht.

Er zijn geen digitale zenders gevonden tijdens de installatie

- Controleer of de TV DVB-T of DVB-C in uw land ondersteunt. Zie de sticker 'Digital TV Country Compatibility' aan de achterkant van de TV.

## 6.4 Beeld

1/3

LightGuide is ingeschakeld, maar er is geen beeld

- Controleer of de antenne goed is aangesloten.
- Controleer of het juiste apparaat is geselecteerd.

Er is geluid, maar geen beeld

- Controleer de instellingen voor contrast en helderheid in het menu.

Het beeld is slecht

- Controleer of de antenne goed is aangesloten.
- Niet-geaarde audioapparaten, neonlampen, hoge gebouwen of bergen kunnen de beeldkwaliteit beïnvloeden. Probeer het beeld te verbeteren door de antenne anders te richten of apparaten bij de TV weg te halen.
- Controleer of het juiste TV-systeem is geselecteerd in het menu Handmatige installatie.
- Als slechts één bepaalde zender zwak is, probeert u in het menu Fijnafstemming deze zender fijner af te stemmen. Lees Configuratie > Installatie > Analoog: handmatige installatie.

...

## 6.4 Beeld

Het beeld heeft zwakke kleuren

- Controleer de kleurinstellingen in het menu Beeld. Selecteer een van de Smart-instellingen in het menu Configuratie.
- Controleer de aansluitingen en kabels van de aangesloten apparaten.

Vertraagde beeldweergave wanneer een gameconsole is aangesloten

- Stel de TV in op de modus Spel om vertraagde beeldweergave te voorkomen. Selecteer de Smart-instelling Spel in het menu Configuratie.

De TV heeft de instellingen niet opgeslagen

- Controleer of Thuis is ingesteld in het menu Home > Configuratie > Installatie > Voorkeuren > Locatie.

Het beeld is niet gelijk aan het scherm

- Druk op  en selecteer een geschikt beeldformaat in het menu Beeldformaat.

...

## 6.4 Beeld

3/3

De positie van het beeld op het scherm klopt niet

- Bepaalde beeldsignalen van sommige apparaten passen niet goed in het scherm. U kunt het beeld verschuiven met de navigatietoetsen op de afstandsbediening. Controleer de signaaluitvoer van het apparaat.

## 6.5 Geluid

Er is wel beeld, maar geen geluid

- Controleer of het volume niet op 0 staat.
- Controleer of het geluid niet is gedempt met .
- Controleer of alle kabels goed zijn aangesloten.
- De TV wordt automatisch uitgeschakeld als er geen geluidssignaal wordt gedetecteerd. Dit is normaal; het is geen defect van het apparaat.

Het geluid is zwak

- Controleer of het geluid is ingesteld op Stereo.
- Selecteer een van de Smart-instellingen in  > Configuratie > Smart instellingen.

Er komt uit slechts één luidspreker geluid

- Controleer of de balans niet te veel naar links of rechts is ingesteld.

Er treedt een vertraging in het geluid op wanneer een DVD home cinema-systeem is aangesloten

- Raadpleeg de gebruikershandleiding van het DVD-apparaat om de vertraagde audiosynchronisatie aan te passen. Als u geen vertraging kunt instellen, schakelt u Perfect Natural Motion uit in  > Configuratie > Beeld > Perfect Pixel HD.

## 6.6 Apparaten

1/2

### HDMI-aansluitingen

- De HDMI-HDCP-procedure neemt mogelijk enkele seconden in beslag voordat de TV het beeld van een apparaat weergeeft.
- Als de TV het apparaat niet herkent en er geen beeld wordt weergegeven, probeer dan naar een ander apparaat over te schakelen en weer terug om op deze manier de HDCP-procedure opnieuw te starten.
- Als het geluid onderbroken blijft worden, raadpleeg dan de handleiding van het apparaat om de uitvoerinstellingen te controleren. Als dit het probleem niet oplost, sluit u een extra audiokabel aan.

- Als u een DVI-naar-HDMI-adapter gebruikt, controleer dan of u een extra audioaansluiting moet gebruiken voor de DVI-aansluiting.

### HDMI met EasyLink

- Controleer of het aangesloten apparaat de HDMI-CEC-standaard ondersteunt en goed is ingesteld. Raadpleeg de handleiding van het apparaat.
- Controleer of de HDMI-kabel goed is aangesloten.
- Controleer of EasyLink is ingeschakeld in  > Configuratie > Installatie > Voorkeuren > EasyLink.



## 6.6 Apparaten

- Controleer of de volumeregeling van uw HDMI CEC-audioapparaat goed is ingesteld. Raadpleeg de handleiding van het audioapparaat.

### EasyLink-afstandsbediening

- Bepaalde apparaten hebben een identieke functionaliteit, maar bieden geen ondersteuning voor de specifieke opdrachten met de afstandsbediening. Lees Aansluitingen > EasyLink HDMI-CEC > EasyLink-afstandsbediening.

Het PC-beeld op mijn TV is niet stabiel of niet gesynchroniseerd (met de TV als PC-scherm)

- Stel de vernieuwingsfrequentie van de PC in op 60 Hz.
- Controleer of de juiste resolutiemodus is ingesteld op de PC. Lees Technische gegevens > Schermresoluties.

## 6.7 Multimedia

Inhoud op USB-apparaten wordt niet weergegeven

- Stel uw apparaat (camera) zo in dat het geschikt is voor massaopslag.
- Het USB-apparaat heeft mogelijk specifieke stuurprogramma's nodig. Deze software kan helaas niet naar de TV worden gedownload.
- Niet alle audio- en afbeeldingsbestanden worden ondersteund. Lees Technische gegevens.

Inhoud op USB-apparaten wordt niet vloeiend afgespeeld

- De overdrachtsprestaties van het USB-apparaat beperken de overdrachtssnelheid.

Bestanden worden niet weergegeven in het menu Door PC-netwerk bladeren

- Controleer of er bestanden aan de PC-map zijn toegevoegd.
- Niet alle bestandsindelingen worden ondersteund. Lees Technische gegevens > Multimedia-indelingen.
- U moet op de PC instellen dat de mediaserver bestanden kan delen met de TV. Lees Configuratie > Netwerk > Wat u nodig hebt.

Bestanden op de PC worden niet afgespeeld

- Lees Technische gegevens > Multimedia-indelingen.

## 6.8 Netwerk

Draadloos netwerk wordt niet gevonden of wordt gestoord

- Magnetrons, Dect-telefoons of andere WiFi 11b-apparaten in de buurt kunnen het draadloze netwerk verstoren.
- Controleer of alle firewalls binnen uw netwerk draadloze verbinding met de TV toestaan.
- Als uw draadloze thuisnetwerk niet goed werkt, probeert u de bekabelde netwerkinstallatie. Lees  > Configuratie > Installatie > Netwerk.

Net TV werkt niet

- Als de verbinding met de router in orde is, controleer dan of de router is verbinding heeft met internet.

PC openen en Net TV werken traag

- Raadpleeg de handleiding van uw draadloze router voor informatie over het bereik binnenshuis, de overdrachtssnelheid en andere factoren die de signaalkwaliteit kunnen beïnvloeden.
- U hebt voor uw router een snelle internetverbinding nodig.

## 7.1 Voeding en ontvangst

Productspecificaties kunnen zonder voorafgaande kennisgeving worden gewijzigd.

Ga voor meer specificaties van dit product naar [www.philips.com/support](http://www.philips.com/support).

### Vermogen

- Netstroom: AC 220 - 240 V +/-10%
- Omgevingstemperatuur: 5 °C tot 35 °C
- Raadpleeg voor het stroomverbruik bij normaal gebruik en in stand-by de technische specificaties op [www.philips.com](http://www.philips.com).

### Ontvangst

- Antenne-ingang: 75 ohm coaxiaal (IEC75)
  - TV-systeem: DVB COFDM 2K/8K
  - Videoweergave: NTSC, SECAM, PAL
  - DVB: DVB-T, DVB-C, MHEG 4
- (zie geselecteerde landen op het typeplaatje van de TV)
- Radioband: VHF, UHF, S-Channel, Hyperband

## 7.2 Scherm en geluid

### Beeld/scherm

- Schermtype: LCD Full HD W-UXGA
- Diagonale schermafmeting: 40 inch/101 cm
- Beeldverhouding: breedbeeld 16:9
- Schermresolutie: 1920 x 1080p
- Beeldverbetering met Perfect Pixel HD
- 1080p 24/25/30/50/60Hz-verwerking
- 100 Hz Clear LCD

### Geluid

- Uitgangsvermogen (RMS): 2 x 15 W
- Virtual Dolby Digital
- BBE

## 7.3 Ondersteunde schermresoluties

### Videoformaten

#### Resolutie - vernieuwingsfrequentie

- 480i - 60 Hz
- 480p - 60 Hz
- 576i - 50 Hz
- 576p - 50 Hz
- 720p - 50 Hz, 60 Hz
- 1080i - 50 Hz, 60 Hz
- 1080p - 24 Hz, 25 Hz, 30 Hz
- 1080p - 50 Hz, 60 Hz

### Computerformaten

#### Resolutie - vernieuwingsfrequentie

- 640 x 480p - 60 Hz (VGA/HDMI)
- 600 x 800p - 60 Hz (VGA/HDMI)
- 1024 x 768p - 60 Hz (VGA/HDMI)
- 1280 x 768p - 60 Hz (VGA/HDMI)
- 1360 x 765p - 60 Hz (VGA/HDMI)
- 1360 x 768p - 60 Hz (VGA/HDMI)
- 1280 x 1024p - 60 Hz (HDMI)
- 1920 x 1080i - 60 Hz (HDMI)
- 1920 x 1080p - 60 Hz (HDMI)

## 7.4 Multimedia

1/2

### Aansluitingen

- USB
- Ethernet UTP5
- Wi-Fi 802.11g (ingebouwd)

### Ondersteunde formaten USB-/geheugenapparaten

- FAT 16, FAT 32, NTFS

### Afspeelformaten

- MP3
- Foto's: JPEG
- MPEG 1, MPEG 2, MPEG 4
- MPEG Program Stream PAL
- AVI
- H.264 (MPEG-4 AVC)
- WMA v2 tot v9.2
- WMV9

...

## 7.4 Multimedia

### Ondersteunde mediaserversoftware

- Windows Media Player 11 (voor Microsoft Windows XP of Vista)
- Google (voor XP)
- Twonky Media - PacketVideo 4.4.9 (voor PC en Intel Mac OS X)
- Sony Vaio-mediaserver (voor Microsoft Windows XP of Vista)
- TVersity v.0.9.10.3 (voor Microsoft Windows XP)
- Nero 8 - Nero MediaHome (voor Microsoft Windows XP)
- DiXiM (voor Microsoft Windows XP)
- Macrovision Network-mediaserver (voor Microsoft Windows XP)
- Fuppes (voor Linux)
- uShare (voor Linux)

- Philips NAS SPD8020 (v. 1.2.9.47)



## 7.5 Connectiviteit

### Achterzijde

- EXT1 (scart): Audio L/R, CVBS in, RGB
- EXT2 (scart): Audio L/R, CVBS in, RGB
- EXT3: Y Pb Pr, Audio L/R
- VGA, Audio L/R
- HDMI 1-ingang (HDMI 1.3a voor alle HDMI-aansluitingen)
- HDMI 2-ingang
- HDMI 3-ingang
- HDMI 4-ingang
- Audio L/R-ingang (DVI naar HDMI)
- Audio L/R-uitgang - gesynchroniseerd met beeld
- Digital Audio-uitgang (coaxiaal-cinch-S/PDIF) - gesynchroniseerd met beeld
- Netwerk - (RJ45)

- HDMI-ingang aan de zijkant
- S-Video-ingang (Y/C)
- Video-ingang (CVBS)
- Audio L/R in
- Hoofdtelefoon (stereomini-aansluiting)
- Common interface-sleuf

### Zijkant

- USB

## 7.6 Afmetingen en gewicht

40PFL9904

Breedte 1025 mm

Hoogte 662 mm

Diepte 60 mm

Gewicht  $\pm 25$  kg

... met TV-standaard

Hoogte 717 mm

Diepte 263 mm

Gewicht  $\pm 28$  kg

UMv 3104 327 0006,4 - 090925

# Veiligheid

Risico van brand of een elektrische schok!

- Stel de TV of de afstandsbediening nooit bloot aan regen, water of hoge temperaturen.
- Houd voorwerpen die vloeistoffen bevatten (zoals vazen), uit de buurt van de TV. Mocht er onverhoopt vloeistof in de TV terechtkomen, dan moet u de stekker direct uit het stopcontact halen. Neem contact op met Philips Consumer Care om de TV te laten nakijken voordat u deze weer gaat gebruiken.
- U dient de TV, de afstandsbediening en de batterijen van de afstandsbediening uit de buurt te houden van open vuur en andere warmtebronnen, inclusief direct zonlicht.
- Houd dit product te allen tijde uit de buurt van kaarsen en andere vormen van open vuur.
- Steek geen voorwerpen in de ventilatiesleuven of andere openingen van de TV.
- Zorg ervoor dat er geen grote krachten op de stekkers worden uitgeoefend. Als stekkers los komen te zitten, kan dit vonken of brand veroorzaken.
- Plaats nooit de TV of een ander voorwerp op het netsnoer.

U loopt het risico letsel op te lopen en de TV te beschadigen!

- Een TV die meer dan 25 kilo weegt, dient door twee mensen te worden opgetild en gedragen.
- Als u de TV op een standaard wilt bevestigen, moet u de meegeleverde standaard gebruiken. Maak de TV stevig vast aan de standaard. Plaats de TV op een vlakke, horizontale ondergrond die stevig genoeg is om de TV te dragen.
- Als u de TV aan de wand wilt bevestigen, dient u deze (gelet op het gewicht) aan een stevige wand te bevestigen. Gebruik geschikte bevestigingen. Koninklijke Philips Electronics N.V. aanvaardt geen verantwoordelijkheid voor ondeskundige wandmontage die tot ongevallen of verwondingen leidt.

Letselgevaar voor kinderen!

Volg deze voorzorgsmaatregelen op om te voorkomen dat de TV omvalt, waardoor kinderen zich kunnen verwonden.

- Plaats de TV nooit op een oppervlak met een kleed of ander materiaal dat kan worden weggetrokken.
- Zorg ervoor dat geen enkel onderdeel van de TV over de rand van het oppervlak hangt.
- Plaats de TV nooit op een hoog meubelstuk (zoals een boekenkast) zonder het meubelstuk en de TV veilig aan de wand of aan een geschikte steun te bevestigen.

Oververhittingsgevaar!

- Laat voor voldoende ventilatie aan alle zijden van de TV een ruimte vrij van minstens 10 cm. Zorg ervoor dat de ventilatiesleuven van de TV nooit worden afgedekt door gordijnen of andere voorwerpen.

Onweer

Koppel de TV los van het elektriciteitsnet en de antenne als er onweer op komst is. Raak tijdens onweer geen enkel onderdeel van de TV, het netsnoer of de antennekabel aan.

Risico op gehoorbeschadiging!

Zet het volume niet te hoog als u oortelefoons of hoofdtelefoons gebruikt, en gebruik ze niet te lang.

Lage temperaturen

Als de TV wordt vervoerd bij een temperatuur die lager is dan 5 °C, dient u de TV na het vervoer uit te pakken en te wachten tot de temperatuur van de TV gelijk is aan de kamertemperatuur. Vervolgens kunt u de TV installeren.

2009 © Koninklijke Philips Electronics N.V.

Alle rechten voorbehouden. Specificaties kunnen zonder voorafgaande kennisgeving worden gewijzigd. Handelsmerken zijn het eigendom van Koninklijke Philips Electronics N.V. en hun respectieve eigenaren.

Philips behoudt zich het recht voor om op elk gewenst moment producten te wijzigen en is hierbij niet verplicht eerdere leveringen aan te passen. De inhoud van deze handleiding wordt toereikend geacht voor het bestemde gebruik van het systeem. Indien het product of de individuele modules of procedures worden gebruikt voor andere doeleinden dan in deze handleiding zijn beschreven, moet de geldigheid en geschiktheid van het systeem worden bevestigd. Philips garandeert dat het materiaal geen octrooien uit de Verenigde Staten schendt. Philips biedt geen verdere garanties, uitdrukkelijk dan wel impliciet.

Garantie

De onderdelen kunnen niet door de gebruiker worden onderhouden. Open of verwijder geen kleppen, plaats geen voorwerpen in de ventilatieopeningen en sluit geen voorwerpen aan die niet geschikt zijn voor de desbetreffende aansluitingen. Reparaties mogen uitsluitend worden uitgevoerd door servicecentra van Philips en erkende reparateurs. Als u zich hier niet aan houdt, vervallen alle garanties, uitdrukkelijk dan wel impliciet. De garantie vervalt in geval van handelingen die in deze handleiding uitdrukkelijk worden verboden of in geval van aanpassingen of montages die niet in deze handleiding worden aanbevolen of goedgekeurd.

Pixelkenmerken

Dit LCD-apparaat heeft een groot aantal kleurenpixels. Hoewel het percentage effectieve pixels op 99,999% of hoger ligt, kunnen er continu zwarte puntjes of heldere lichtpuntjes (rood, groen of blauw) op het scherm aanwezig zijn. Dit is een structurele eigenschap van het scherm (en valt binnen de normale industriestandaarden). Dit is geen defect.

Open source software

Deze televisie bevat open source-software. U kunt bij Philips een volledige, op de computer leesbare versie van de bijbehorende broncode aanvragen op een medium dat vaak wordt gebruikt voor het distribueren van software. De vergoeding hiervoor ligt niet hoger dan de kosten die Philips maakt om de broncode fysiek te distribueren. Dit aanbod is geldig tot 3 jaar na de aankoopdatum van het product. Neem voor de broncode schriftelijk contact op met Philips Innovative Applications N.V.  
Ass. to the Development Manager  
Pathoekeweg 11  
B-8000 Brugge  
Belgium

Voldoet aan de norm voor elektromagnetische velden (EMF)  
Koninklijke Philips Electronics N.V. maakt en verkoopt vele consumentenproducten die net als andere elektronische apparaten elektromagnetische signalen kunnen uitstralen en ontvangen. Een

## Europe – EC Declaration of Conformity

van de belangrijkste zakelijke principes van Philips is ervoor te zorgen dat al onze producten voldoen aan alle geldende vereisten inzake gezondheid en veiligheid en ervoor te zorgen dat onze producten ruimschoots voldoen aan de EMF-normen die gelden op het ogenblik dat onze producten worden vervaardigd. Philips streeft ernaar geen producten te ontwikkelen, te maken en op de markt te brengen die schadelijk kunnen zijn voor de gezondheid. Philips bevestigt dat als zijn producten correct voor het daartoe bestemde gebruik worden aangewend, deze volgens de nieuwste wetenschappelijke onderzoeken op het moment van de publicatie van deze handleiding veilig zijn om te gebruiken. Philips speelt een actieve rol in de ontwikkeling van internationale EMF- en veiligheidsnormen, wat Philips in staat stelt in te spelen op toekomstige normen en deze tijdig te integreren in zijn producten.

### Auteursrechten

VESA, FDMI en het VESA Mounting Compliant-logo zijn handelsmerken van de Video Electronics Standards Association.

Geproduceerd onder licentie van Dolby Laboratories. 'Dolby', 'Pro Logic' en het dubbel-D-symbool zijn handelsmerken van Dolby Laboratories.

Geproduceerd onder licentie van BBE Sound, Inc. Licentie verstrekt door BBE, Inc. onder een of meer van de volgende Amerikaanse octrooien: 5510752, 5736897. BBE en het BBE-symbool zijn gedeponeerde handelsmerken van BBE Sound Inc.

Windows Media is een gedeponeerd handelsmerk of handelsmerk van Microsoft Corporation in de Verenigde Staten en/of andere landen.

Kensington en MicroSaver zijn gedeponeerde Amerikaanse handelsmerken van ACCO World Corporation. In andere landen zijn handelsmerkgeregistraties verleend en zijn handelsmerkaanvragen nog in behandeling.

DLNA®, het DLNA-logo en DNLA Certified™ zijn handelsmerken, servicemerken of certificatiemerken van de Digital Living Network Alliance.

Alle andere gedeponeerde en niet-gedeponeerde handelsmerken zijn het eigendom van hun respectieve eigenaren.

### English

Hereby, Philips Innovative Applications N.V. declares that this television is in compliance with the essential requirements and other relevant provisions of Directive 1999/5/EC.

### Deutsch

Hiermit erklärt Philips Innovative Applications N.V. dass sich das Fernsehgerät in Übereinstimmung mit den grundlegenden Anforderungen und den übrigen einschlägigen Bestimmungen der Richtlinie 1999/5/EG befindet.

### Français

Par la présente Philips Innovative Applications N.V. déclare que cet appareil de télévision est conforme aux exigences essentielles et aux autres dispositions pertinentes de la directive 1999/5/CE.

### Nederlands

Hierbij verklaart Philips Innovative Applications N.V. dat deze televisie in overeenstemming is met de essentiële eisen en de andere relevante bepalingen van richtlijn 1999/5/EG.

### Español

Por medio de la presente Philips Innovative Applications N.V. declara que el televisor cumple con los requisitos esenciales y cualesquiera otras disposiciones aplicables o exigibles de la Directiva 1999/5/CE.

### Italiano

Con la presente Philips Innovative Applications N.V. dichiara che questo televisore è conforme ai requisiti essenziali ed alle altre disposizioni pertinenti stabilite dalla direttiva 1999/5/CE.

### Português

Philips Innovative Applications N.V. declara que este televisor está conforme com os requisitos essenciais e outras disposições da Directiva 1999/5/CE.

### Ελληνικό

ΜΕ ΤΗΝ ΠΑΡΟΥΣΑ Η Philips Innovative Applications N.V. ΔΗΛΩΝΕΙ ΟΤΙ Η ΤΗΛΕΪΣΤΑΣΗ ΣΥΜΜΟΡΦΩΝΕΤΑΙ ΠΡΟΣ ΤΙΣ ΟΥΣΙΩΔΕΙΣ ΑΠΑΙΤΗΣΕΙΣ ΚΑΙ ΤΙΣ ΛΟΙΠΕΣ ΣΧΕΤΙΚΕΣ ΔΙΑΤΑΞΕΙΣ ΤΗΣ ΟΔΗΓΙΑΣ 1999/5/ΕΚ.

### Svenska

Härmed intygar Philips Innovative Applications N.V. att denna TV står i överensstämmelse med de väsentliga egenskapskrav och övriga relevanta bestämmelser som framgår av direktiv 1999/5/EG.

### Norsk

Philips Innovative Applications N.V. erklærer herved at utstyret TV er i samsvar med de grunnleggende krav og øvrige relevante krav i direktiv 1999/5/EF.

### Dansk

Undertegnede Philips Innovative Applications N.V. erklærer herved, at dette TV overholder de væsentlige krav og øvrige relevante krav i direktiv 1999/5/EF.

### Suomi

Philips Innovative Applications N.V. vakuuttaa täten että tämä televisio on direktiivin 1999/5/EY oleellisten vaatimusten ja sitä koskevien direktiivin muiden ehtojen mukainen.

### Polski

Firma Philips Innovative Applications N.V. niniejszym oświadcza, że Telewizor jest zgodny z zasadniczymi wymogami oraz pozostałymi stosownymi postanowieniami Dyrektywy 1999/5/EC.

### Magyar

Alulírott, Philips Innovative Applications N.V. nyilatkozom, hogy a televízió megfelel a vonatkozó alapvető követelményeknek és az 1999/5/EC irányelv egyéb előírásainak.

### Česky

Philips Innovative Applications N.V. tímto prohlašuje, že tento televizor je ve shodě se základními požadavky a dalšími příslušnými ustanoveními směrnice 1999/5/ES.

### Slovensky

Philips Innovative Applications N.V. týmto vyhlasuje, že tento televizor spĺňa základné požiadavky a všetky príslušné ustanovenia Smernice 1999/5/ES.

### Slovensko

Philips Innovative Applications N.V. izjavlja, da je ta televizor v skladu z bistvenimi zahtevami in ostalimi relevantnimi določili direktive 1999/5/ES.

### Eesti

Käesolevaga kinnitab Philips Innovative Applications N.V. seadme Teler vastavust direktiivi 1999/5/EÜ põhinõuetele ja nimetatud direktiivist tulenevatele teistele asjakohastele sätetele.

### Latviski

Ar šo Philips Innovative Applications N.V. deklarē, ka 'Televizors' atbilst Direktīvas 1999/5/EK būtiskajām prasībām un citiem ar to saistītajiem noteikumiem.

### Lietuvių

Šiuo Philips Innovative Applications N.V. deklaruoją, kad šis 'Televizorius' atitinka esminius reikalavimus ir kitas 1999/5/EB Direktyvos nuostatas.

### Malti

Hawnhekk, Philips Innovative Applications N.V., jiddikjara li dan 'Television' jikkonforma mal-htigijiet essenzjali u ma provvediment oħrajn relevanti li hemm fid-Dirrettiva 1999/5/EC.

### Íslenska

Hér með lýsir Philips Innovative Applications N.V. yfir því að 'Television' er í samræmi við grunnkröfur og aðrar kröfur, sem gerðar eru í tilskipun 1999/5/EC.

A copy of the Declaration of Conformity is available at :  
<http://www.philips.com/support>



This equipment may be operated in the following European countries ...

AT	BE	BG	CH	CY	CZ
DE	DK	EE	ES	FI	FR
GB	GR	HU	IE	IS	IT
LI	LT	LU	LV	MT	NL
NO	PL	PT	RO	SE	SK
SL	TR				

This equipment can be operated in other non-European countries.

Info for UK only.

# Information about how to re-tune your TV during the digital TV switchover.



Television in the UK is going digital, bringing us all more choice and new services. Starting in late 2007 and ending in 2012, television services in the UK will go completely digital, TV region by TV region.

Please see the next page to find out when your area switches to digital.

Digital UK is the independent, non-profit organisation leading the process of digital TV switchover in the UK. Digital UK provides impartial information on what people need to do to prepare for the move to digital, and when they need to do it.

## How the switchover affects your TV equipment:

Your new TV has a digital tuner built in, which means it is ready to receive the Freeview signal by simply plugging it into your aerial socket (check if you can get digital TV through your aerial now, or whether you'll have to wait until switchover, at [www.digitaluk.co.uk](http://www.digitaluk.co.uk)).

When the TV switchover happens in your area, there are at least two occasions when you will need to re-tune your TV in order to continue receiving your existing TV channels, and also to pick up new ones.

get set for digital

Digital UK, the body leading the digital TV switchover, will advise you when you need to re-tune during the switchover. If you choose to connect your TV to satellite or cable with a digital box then it will not be affected by switchover, and you won't need to re-tune.

If you have any questions, please contact your equipment supplier or call Digital UK on ... 0845 6 50 50 50 or visit [www.digitaluk.co.uk](http://www.digitaluk.co.uk)

## How to re-tune:

To find out how to re-tune your TV, check this user manual for details. Go to section **6 Install channels**.

If you do not re-tune your channels when advised to do so by Digital UK, you may lose some or all of your channels until you do re-tune. You should re-tune your TV every few months to check for any new channels.

If you are missing any channels, it may be that they are not available in your area, or that your aerial needs upgrading.

## When does switchover happen?

\*Copeland switches on October 17, 2007

The exact date you switch depends on the transmitter you are served by. To check when you switch, go to Digital UK's postcode checker on [www.digitaluk.co.uk](http://www.digitaluk.co.uk)

Check your ITV news service or look at Teletext page 106 to see what TV region you're in.

Visit us at [digitaluk.co.uk](http://digitaluk.co.uk)  
Call us on 0845 6 50 50 50†

† Calls charged at BT rate of 3p per minute daytime and 1p per minute evenings and weekends. Rates may vary for calls from non-BT lines.

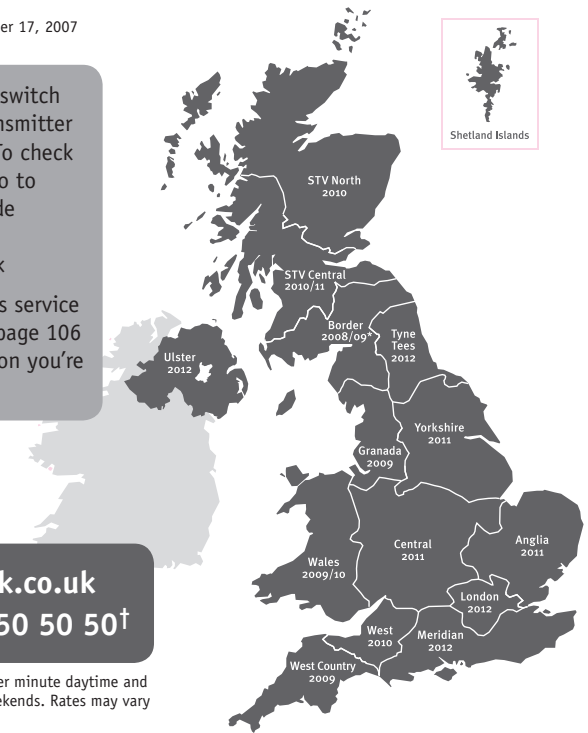

# PHILIPS

## ГАРАНТИЙНЫЙ ТАЛОН НА ТЕЛЕВИЗОР

Модель:

Серийный номер:

Дата продажи:

**ПРОДАВЕЦ:**

Название торговой организации:

Телефон торговой организации:

Адрес и E-mail:



**Изделие получил в исправном состоянии.  
С условиями гарантии ознакомлен и согласен.**

*(подпись покупателя)*

**Внимание! Гарантийный талон недействителен без печати продавца.**

### Уважаемый потребитель!

Компания **Филипе** выражает благодарность за Ваш выбор и гарантирует высокое качество и безупречное функционирование Вашего телевизора при соблюдении правил его эксплуатации.

При покупке убедительно просим проверить правильность заполнения гарантийного талона. Серийный номер и наименование модели приобретенного Вами телевизора должны быть идентичны записи в гарантийном талоне. Не допускается внесения в талон каких-либо изменений, исправлений. В случае неправильного или неполного заполнения гарантийного талона немедленно обратитесь к продавцу.

Телевизор представляет собой технически сложный товар. При бережном и внимательном отношении он будет надежно служить Вам долгие годы. В ходе эксплуатации не допускайте механических повреждений, попадания вовнутрь посторонних предметов, жидкостей, насекомых, в течение всего срока службы следите за сохранностью идентификационной наклейки с обозначением наименования модели и серийного номера изделия.

Если в процессе эксплуатации изделия Вы сочтете, что параметры работы телевизора отличаются от изложенных в инструкции пользователя, рекомендуем обратиться за консультацией в наш Информационный центр.

### Условия гарантии

Объект	Телевизор	Пульт дистанционного управления
Срок гарантии	1 год	1 год
Срок службы	5 лет	1 год

Срок гарантии и срок службы исчисляется со дня передачи товара потребителю.

По окончании срока службы обратитесь в авторизованный сервисный центр для проведения профилактических работ и получения рекомендаций по дальнейшей эксплуатации изделия.

Во избежание возможных недоразумений, сохраняйте в течение срока службы документы, прилагаемые к товару при его продаже (данный гарантийный талон, товарный и кассовый чеки, накладные, данную инструкцию по эксплуатации и иные документы).

Гарантийное обслуживание не распространяется на изделия, недостатки которых возникли вследствие:

1. Нарушения потребителем правил эксплуатации, хранения или транспортировки товара
2. Действий третьих лиц:
  - ремонта неуполномоченными лицами;
  - внесения несанкционированных изготовителем конструктивных или схематических изменений и изменений программного обеспечения
  - отклонение от Государственных Технических Стандартов (ГОСТов) и норм питающих, телекоммуникационных и кабельных сетей;
  - неправильной установки и подключения изделия;
3. Действия непреодолимой силы (стихия, пожар, молния и т.п.);

**Любую информацию о расположении сервисных центров и о сервисном обслуживании Вы можете получить в Информационном Центре**

Телефон: (495) 961-1111, 8 800 200-0880 (бесплатный звонок по России).  
Интернет: [www.philips.ru](http://www.philips.ru)

# Diagramma elettronico / Electronic diagram

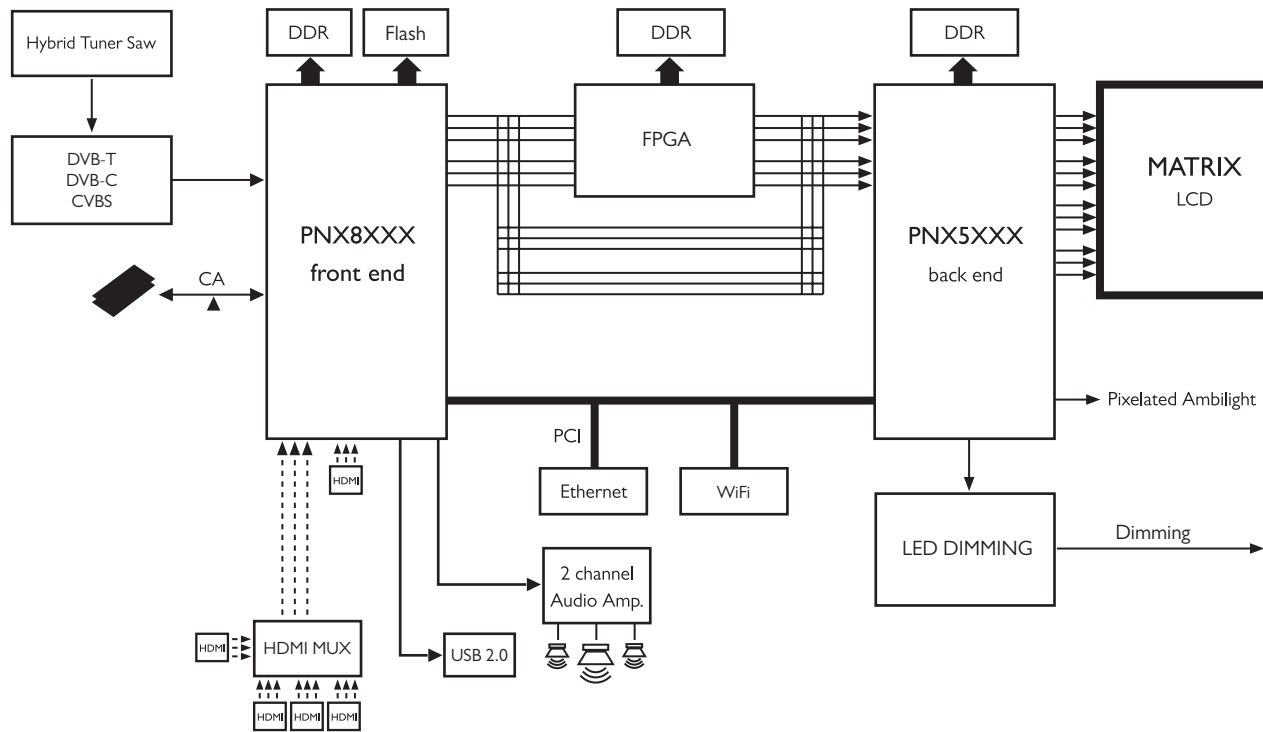

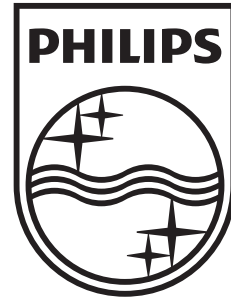

[www.philips.com/tv](http://www.philips.com/tv)

Non-contractual images. / Images non contractuelles. / Außervertragliche Bilder.

All registered and unregistered trademarks are property of their respective owners.

Specifications are subject to change without notice

Trademarks are the property of Koninklijke Philips Electronics N.V. or their respective owners

2009 © Koninklijke Philips Electronics N.V. All rights reserved

[www.philips.com](http://www.philips.com)