

LCD TV-monitor

Gebruikershandleiding

Inhoudsopgave

BELANGRIJKE VEILIGHEIDSVOORZORGEN

Voor u begint	1-1
Beheer en onderhoud	1-2
Veiligheidsvoorzorgen	1-3

HET PRODUCT INSTALLEREN

Inhoud van de verpakking	2-1
De voet installeren	2-2
De voet verwijderen	2-3
Muurbevestiging/bureauvoet monteren	2-4
Aansluiten op een computer	2-5
Als een tv gebruiken	2-6
Een HDMI-kabel aansluiten	2-7
Aansluiten met gebruik van een DVI naar HDMI-kabel	2-8
Een component-kabel aansluiten	2-9
Een SCART-kabel aansluiten	2-10
COMMON INTERFACE aansluiten	2-11
Aansluiten op de versterker	2-12
De hoofdtelefoon aansluiten	2-13
Kensington-slot	2-14

HET PRODUCT GEBRUIKEN

Plug & Play-functie	3-1
Overzicht van het bedieningspaneel	3-2
Afstandsbediening	3-3
Teletekstfunctie	3-4
Het schermmenu gebruiken (OSD: On Screen Display)	3-5
Het stuurprogramma installeren	3-6
Tabel Standaardsignaalmodi	3-7

DE SOFTWARE INSTALLEREN

Natural Color	4-1
MultiScreen	4-2

PROBLEMEN OPLOSSEN

Zelfdiagnose van het beeldscherm	5-1
Voordat u om hulp vraagt	5-2
FAQ - veelgestelde vragen	5-3



MEER INFORMATIE

Specificaties	6-1
Energiebesparingsfunctie	6-2
Contact opnemen met SAMSUNG WORLDWIDE	6-3
Correcte verwijdering	6-4

1 Belangrijke veiligheidsvoorzorgen

1-1 Voor u begint

Gebruikte pictogrammen in deze handleiding

PICTOGRAM	NAAM	BETEKENIS
	Waarschuwing	Waarschuwing Geeft gevallen aan waarbij de functie misschien niet werkt of waarbij de instelling geannuleerd kan worden.
	Opmerking	Geeft een hint of tip aan bij het gebruik van een functie.

Gebruik van de handleiding

- Lees de veiligheidsvoorzorgen goed door voordat u dit product gaat gebruiken.
- Als er een probleem optreedt, raadpleeg dan het gedeelte 'Problemen oplossen'.

Mededeling betreffende auteursrecht

De inhoud van deze handleiding kan zonder voorafgaande kennisgeving worden gewijzigd.

Copyright ©2009 Samsung Electronics Co., Ltd. All Rights Reserved.

Het auteursrecht op deze handleiding is voorbehouden door Samsung Electronics, Co., Ltd.

De inhoud van deze handleiding mag niet worden veelevoudigd, gedistribueerd of gebruikt, geheel of gedeeltelijk of in welke vorm dan ook, zonder schriftelijke toestemming van Samsung Electronics, Co., Ltd.

Het SAMSUNG-logo en SyncMaster zijn geregistreerde merken van Samsung Electronics, Co., Ltd.

Microsoft, Windows en Windows NT zijn geregistreerde merken van Microsoft Corporation.

VESA, DPM en DDC zijn geregistreerde merken van de Video Electronics Standard Association.

Het ENERGY STAR®-logo is een geregistreerd merk van de Environmental Protection Agency (Bureau Milieubescherming) in de Verenigde Staten.

Alle andere genoemde merken zijn eigendom van hun respectieve bedrijven.

Als partner van ENERGY STAR® erkent Samsung Electronics, Co., Ltd. dat dit product voldoet aan de specificaties voor energiebesparing van ENERGY STAR®.



Manufactured under license from Dolby Laboratories. Dolby and the double-D symbol are trademarks of Dolby Laboratories.

1-2 Beheer en onderhoud

Onderhoud van buitenoppervlak en scherm

Reinig het product met een zachte, droge doek.

- Maak het product niet schoon met een ontvlambare stof zoals wasbenzine of verdunner of met een natte doek. Hierdoor kunnen er problemen met het product ontstaan.
- Ga niet met uw nagels of een scherp voorwerp over het scherm.
- Maak het product niet schoon door rechtstreeks water op het product te sproeien. Als er water in het product komt, kan dit resulteren in brand, elektrische schokken of problemen met het product.

Als u een supersonische luchtbevochtiger gebruikt, kan er een witte vlek op het oppervlak van het hoogglansmodel ontstaan, vanwege inherente eigenschappen van het materiaal.



 Het uiterlijk en de kleur kunnen afhankelijk van het model verschillen.

Installatieruimte

- Bewaar de nodige afstand tussen het product en andere objecten (bijv. muren) zodat er een goede ventilatie mogelijk is. Wanneer u dit niet doet, bestaat er brandgevaar door interne oververhitting.

Plaats het product op zo'n manier dat de in de afbeelding aangegeven vereiste afstanden worden aangehouden.

 Bij gebruik van een voet of muurbevestiging mogen er alleen onderdelen worden gebruikt die door Samsung Electronics zijn geleverd.

- Het gebruik van onderdelen van een andere fabrikant kan leiden tot problemen met het product of zelfs tot lichamelijk letsel doordat het product valt.
- Het gebruik van onderdelen van een andere fabrikant kan leiden tot problemen met het product of zelfs tot brand vanwege een door een slechte ventilatie gestegen interne temperatuur.

 Het uiterlijk van het product kan van het afgebeelde apparaat afwijken.

Bij installatie van het product met een voet

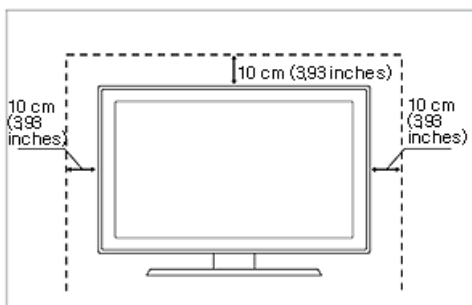

Bij installatie van het product met een muurbevestiging

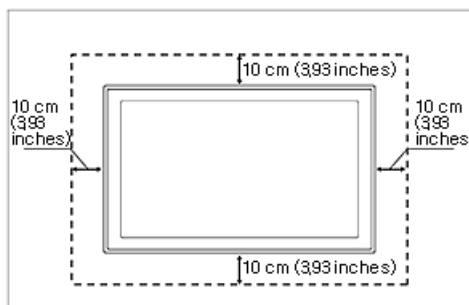



Blijvende beelden

- Wanneer u een stilstaand beeld gedurende langere tijd weergeeft, kan een blijvend beeld of vlek op het scherm ontstaan. Als u het product gedurende langere tijd niet gebruikt, stel dan de energiebesparingsmodus of schermbeveiliging in.
- Vanwege technologische beperkingen bij de fabrikant van het LCD-scherm kunnen de door dit product gegenereerde beelden helderder of donkerder lijken dan normaal, en wel met 1 ppm (parts per million, delen per miljoen) pixels. Het aantal subpixels van een LCD-scherm op grootte: Aantal subpixels = maximale horizontale resolutie x maximale verticale resolutie x 3

1-3 Veiligheidsvoorzorgen

Pictogrammen bij veiligheidsvoorzorgen

PICTOGRAM	NAAM	BETEKENIS
	Waarschuwing	Wanneer u voorzorgen negeert die met dit teken zijn aangegeven, kan ernstig of zelfs dodelijk letsel ontstaan.
	Waarschuwing	Wanneer u voorzorgen negeert die met dit teken zijn aangegeven, kan lichamelijk letsel of schade aan eigendommen ontstaan.

Betekenis van de tekens



Niet doen.



Moet worden nagevolgd.



Niet demonteren.



De stekker moet uit het stopcontact worden getrokken.



Niet aanraken.



Moet geaard zijn om elektrische schok te voorkomen.

Aanwijzingen over elektriciteit



De volgende afbeeldingen dienen ter naslag en kunnen verschillen, afhankelijk van model en land.

Waarschuwing



Gebruik geen beschadigd netsnoer of stekker of een loszittend stopcontact.

- Anders kan er een elektrische schok of brand ontstaan.

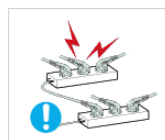

Sluit niet meerdere elektrische apparaten op één stopcontact aan.

- Anders kan er door oververhitting van het stopcontact brand ontstaan.

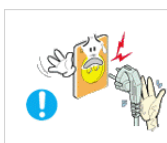

Pak de stekker niet met natte handen vast.

- Dit zou een elektrische schok kunnen veroorzaken.

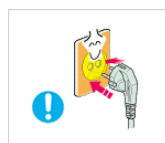

Steek de stekker stevig in het stopcontact.

- Anders kan er brand ontstaan.

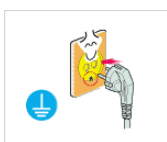

Let erop dat u de stekker in een geaard stopcontact steekt (alleen bij apparatuur van isoleringsklasse 1).

- Anders kan er een elektrische schok of lichamelijk letsel ontstaan.



Buig of draai het netsnoer niet overmatig en zet geen hete voorwerpen op het netsnoer.

- Anders kunnen er door een beschadigd netsnoer elektrische schokken of brand ontstaan.



Houd netsnoer en product uit de buurt van hittebronnen.

- Anders kan er een elektrische schok of brand ontstaan.



Als de pennen van de stekker of het stopcontact onder het stof zitten, maak ze dan schoon met een droge doek.

- Anders kan er brand ontstaan.

Waarschuwing



Trek de stekker niet uit het stopcontact terwijl het product aan staat.

- Anders kan het product beschadigd raken door een elektrische schok.



Wanneer u de stekker uit het stopcontact trekt, houd dan de stekker zelf vast en niet het snoer.

- Anders kan er een elektrische schok of brand ontstaan.



Gebruik alleen het netsnoer dat is geleverd door ons bedrijf. Gebruik ook geen netsnoer van een ander elektrisch apparaat.

- Anders kan er een elektrische schok of brand ontstaan.



Steek de stekker in een stopcontact waar u makkelijk bij kunt.

- Wanneer er een probleem is met het product, moet u de stekker uit het stopcontact trekken om de stroom volledig af te sluiten. U kunt de stroom niet volledig afsluiten met de aan/uitknop op het product.

Aanwijzingen over installatie

Waarschuwing



Plaats geen brandende kaarsen, insectenwerende middelen of sigaretten op het product en plaats het product niet in de buurt van een hittebron.

- Anders kan er brand ontstaan.



Vraag een installatietechnicus of dergelijk bedrijf om het product op de muur te monteren.

- Anders kunt u letsel veroorzaken.
- Gebruik de opgegeven muurbevestiging.



Plaats het apparaat niet op een slecht geventileerde plaats, zoals in een (boeken)kast.

- Anders bestaat er brandgevaar door interne oververhitting.

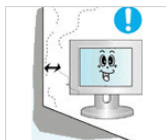

Houd ten minste 10 cm afstand tot de muur bij het monteren van het product voor ventilatie.

- Anders bestaat er brandgevaar door interne oververhitting.



Houd de plastic zakken waarin het product verpakt is, uit de buurt van kinderen.

- Als kinderen de plastic zakken over hun hoofd trekken, kunnen ze stikken.



Plaats het product niet op een plek die niet stabiel is of onderhevig is aan overmatige trillingen, zoals op een onstabiele of scheve plank.

- Het product kan vallen en dit kan schade aan het product of letsel veroorzaken.
- Als u het product gebruikt op een plaats die blootstaat aan trillingen, kan het product beschadigd raken of brand ontstaan.



Plaats het product niet op een plaats die blootstaat aan stof, vocht (sauna), olie, rook of water (regendruppels) en plaats het niet in een voertuig.

- Dit kan een elektrische schok of brand veroorzaken.

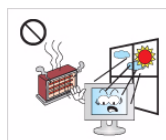

Plaats het product niet op een plek die blootstaat aan direct zonlicht en plaats het product niet in de buurt van een hittebron zoals een vuur of kachel.

- Hierdoor kan de levensduur van het product korter worden of brand ontstaan.



Plaats het product niet op een gemakkelijk bereikbare hoogte waar kinderen erbij kunnen.

- Als een kind het product aanraakt, kan het vallen en dit kan lichamelijk letsel tot gevolg hebben.
- Aangezien de voorkant zwaarder is, moet u het product plaatsen op een vlak en stabiel oppervlak.



Buig de buitenantenne naar beneden op de plek waar deze binnenkomt zodat er geen regenwater in stroomt.

- Als er regenwater in het product komt, kan dit een elektrische schok of brand veroorzaken.



Plaats de antenne ver uit de buurt van hoogspanningskabels.

- Als de antenne een hoogspanningskabel aanraakt, kan een elektrische schok of brand ontstaan.

Waarschuwing



Laat het product niet vallen wanneer u het plaatst.

- Hierdoor kunnen problemen met het product of lichamelijk letsel ontstaan.



Plaats het product niet met de voorkant naar beneden op de vloer,

- Dit kan het scherm van het product beschadigen.

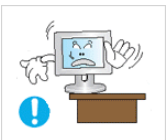

Wanneer u het product op een kast of plank plaatst, let er dan op dat de voorkant van het product niet uitsteekt.

- Anders kan het product vallen, wat een storing of lichamelijk letsel zou kunnen veroorzaken.
- Let erop dat u een kast of plank gebruikt die past bij de grootte van het product.

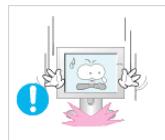

Wanneer u het product neerzet, doe dit dan voorzichtig.

- Anders kunnen problemen met het product of letsel ontstaan.



Als u het product op een plek plaatst waar de gebruiksomstandigheden sterk variëren, kan er door de omgeving een ernstig kwaliteitsprobleem ontstaan. Installeer het product in zo'n geval alleen na advies van een van onze servicemonteurs.

- Plekken die blootgesteld zijn aan microscopische deeltjes, chemicaliën, te hoge of lage temperaturen of hoge vochtigheidsgraden, zoals vliegvelden of stations, waar het product lange tijd achter elkaar wordt gebruikt, enzovoort.

Aanwijzingen over schoonmaak

Waarschuwing



Trek de stekker uit het stopcontact voordat u het product gaat schoonmaken.

- Anders kan er een elektrische schok of brand ontstaan.



Sproei geen water rechtstreeks op onderdelen van het product wanneer u het product schoonmaakt.

- Let erop dat er geen water in het product komt.
- Anders kunnen brand, elektrische schokken of problemen met het product ontstaan.

Waarschuwing



Sproei geen reinigingsmiddelen rechtstreeks op het product.

- Hierdoor kan de buitenkant van het product verkleuren of barsten of kan het scherm loskomen.

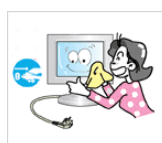

Haal voor het reinigen van het product eerst de stekker uit het stopcontact en reinig het product met een zachte, droge doek.

- Gebruik voor het schoonmaken van het product geen chemische middelen zoals was, wasbenzine, alcohol, verdunders, insectenwerende middelen, parfums, smeermiddelen of reinigingsmiddelen. Hierdoor kan de behuizing vervormen of de opdruk loskomen.

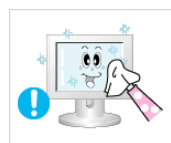

Gebruik een zachte, vochtige doek met een reinigingsmiddel dat speciaal is bedoeld voor beeldschermen en veeg het product daarmee schoon.

- Als u geen speciaal voor beeldschermen bedoeld reinigingsmiddel hebt, verdun dan een schoonmaakmiddel 1:10 voordat u het product gaat schoonmaken.



Gebruik een goede schoonmaakdoek, aangezien de buitenkant van het product makkelijk kan krassen. Gebruik de schoonmaakdoek met een kleine hoeveelheid water. Als de doek echter bevuild raakt met vreemde stoffen, kan dit krassen op de buitenkant veroorzaken. Schud daarom alle vreemde stoffen van de doek voordat u hem gebruikt.

Aanwijzingen over gebruik

Waarschuwing

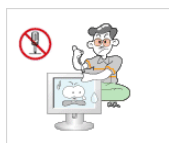

Haal het product niet uit elkaar, en repareer of wijzig het product niet zelf. Dit omdat er hoogspanning in het product aanwezig is.

- Anders kunt u brand of een elektrische schok veroorzaken.
- Neem contact op met een servicecentrum als het product gerepareerd moet worden.

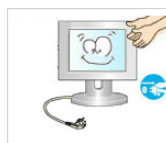

Wilt u het product verplaatsen, zet het dan uit, trek de stekker uit het stopcontact en koppel de antennekabel en andere kabels van het product los.

- Anders kunnen er door een beschadigd netsnoer elektrische schokken of brand ontstaan.



Als het product vreemde geluiden, een brandgeur of rook produceert, trek dan onmiddellijk de stekker uit het stopcontact en neem contact op met een servicecentrum.

- Anders kan er een elektrische schok of brand ontstaan.

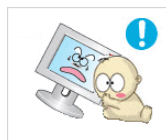

Zorg dat kinderen niet op het apparaat leunen of eraan hangen.

- Anders kan het product vallen en dit kan letsel of de dood veroorzaken.



Als u het product laat vallen of als de behuizing kapot gaat, moet u het product uitschakelen en de stekker uit het stopcontact halen. Neem contact op met een servicecentrum.

- Anders kunt u brand of een elektrische schok veroorzaken.

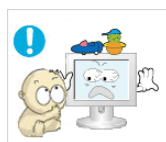

Plaats geen objecten zoals speelgoed of koekjes op het product.

- Als een kind over het product hangt om een voorwerp te pakken, kan het object of het product vallen en dit kan letsel of zelfs dood ten gevolg hebben.



Trek bij onweer de stekker uit het stopcontact en raak vooral de antennekabel niet aan omdat dit gevaarlijk kan zijn.

- Anders kan er een elektrische schok of brand ontstaan.

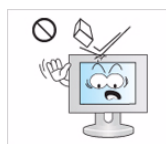

Laat geen voorwerpen op het product vallen en stoot niet tegen het product.

- Anders kan er een elektrische schok of brand ontstaan.

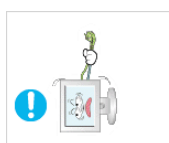

Verplaats het product niet door aan het netsnoer of de antennekabel te trekken.

- Anders kunnen er brand, elektrische schokken of problemen met het product ontstaan vanwege schade aan de kabel.



Raak in geval van een gaslek het product en de stekker niet aan maar zorg direct voor ventilatie.

- Een vonk zou een explosie of brand kunnen veroorzaken.
- Raak bij onweer het netsnoer en de antennekabel niet aan.



Til het product niet op en verplaats het niet door alleen het netsnoer of signaalkabel vast te houden.

- Anders kunnen er brand, elektrische schokken of problemen met het product ontstaan vanwege schade aan de kabel.



Gebruik of plaats geen ontvlambare spuitbussen of objecten bij het product.

- Dit zou een explosie of brand kunnen veroorzaken.



Let erop dat u de ventilatie niet met een tafelkleed of gordijn blokkeert.

- Anders bestaat er brandgevaar door interne oververhitting.



Steek geen ontvlambare objecten of metalen voorwerpen zoals eetstokjes, munten of haarspelden in het product (in de ventilatiegaten, aansluitingen enz.).

- Als er water of een vreemde stof in het product terechtkomt, moet u het apparaat uitzetten, de stekker uit het stopcontact trekken en contact met een servicecentrum opnemen.
- Anders kunnen er problemen met het product of elektrische schokken of brand ontstaan.

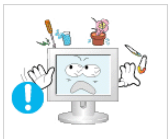

Plaats geen metalen objecten of vloeistofhouders zoals vazen, bloempotten, drank, cosmetica of geneesmiddelen boven het product.

- Als er water of een vreemde stof in het product terechtkomt, moet u het apparaat uitzetten, de stekker uit het stopcontact trekken en contact met een servicecentrum opnemen.
- Anders kunnen er problemen met het product of elektrische schokken of brand ontstaan.

Waarschuwing



Wanneer u een stilstaand beeld gedurende langere tijd weergeeft, kan een blijvend beeld of vlek op het scherm ontstaan.

- Als u het product gedurende langere tijd niet gebruikt, gebruik dan de energiebesparingsmodus of stel de schermbeveiliging in op een modus met bewegende beelden.



Wanneer u het product gedurende langere tijd niet gebruikt, bijvoorbeeld als u van huis gaat, trekt u de stekker uit het stopcontact.

- Anders kan zich stof ophopen en brand of een elektrisch schok veroorzaken door oververhitting of kortsluiting.



Stel de juiste resolutie en frequentie in voor het product.

- Dit is vermoeiend voor de ogen.



Zet het product niet op zijn kop en verplaats het product niet door alleen de voet vast te houden.

- Hierdoor kan het product vallen met schade aan product of eigendommen tot gevolg.

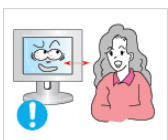

Wanneer u langere tijd naar het product kijkt van een te korte afstand, kunt u uw ogen beschadigen.



Gebruik geen luchtbevochtiger of waterkoker in de buurt van het product.

- Anders kan er een elektrische schok of brand ontstaan.



Het is belangrijk om uw ogen rust te geven (5 minuten per uur) wanneer u langere tijd naar een beeldscherm kijkt.

- Hierdoor wordt vermoeidheid aan de ogen verminderd.

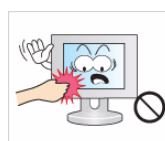

Raak het product niet aan, aangezien het beeldscherm heet wordt na langere tijd.



Houd de kleine accessoires buiten bereik van kinderen.



Wees voorzichtig bij het instellen van de hoek van het product of de hoogte van de voet.

- Als uw hand of vinger klem raakt, kunt u zich bezeren.
- Als u het product te scheef zet, kan het vallen en letsel veroorzaken.



Plaats geen zware voorwerpen boven het product.

- Anders kunnen problemen met het product of letsel ontstaan.



Zet bij het gebruik van een koptelefoon het volume niet te hard.

- Dit kan uw gehoor beschadigen.



Voorkom dat kinderen de batterij in hun mond stoppen als deze uit de afstandsbediening wordt gehaald. Houd de batterij buiten bereik van kinderen.

- Neem direct contact op met uw arts als een kind een batterij in zijn mond heeft gestopt.



Let bij het plaatsen van de batterij op de juiste polariteit (+, -).

- Anders kan de batterij beschadigd raken of brand, persoonlijk letsel of schade veroorzaken als gevolg van lekkage van batterijvloeistof.



Gebruik alleen de aangegeven standaardbatterijen. Gebruik geen oude en nieuwe batterijen door elkaar.

- Hierdoor kan een batterij breken of lekken, wat brand, letsel of vervuiling (schade) kan veroorzaken.



Batterijen (oplaadbaar en niet oplaadbaar) zijn geen standaard afval en dienen ter recycling te worden aangeboden. Als gebruiker is de klant verantwoordelijk voor het op de juiste manier retourneren van gebruikte of oplaadbare batterijen.

- De klant kan gebruikte of oplaadbare batterijen afgeven bij het dichtstbijzijnde gemeentelijke afvaldepot of bij een winkel die eenzelfde type batterijen verkoopt.

De juiste houding bij gebruik van dit product

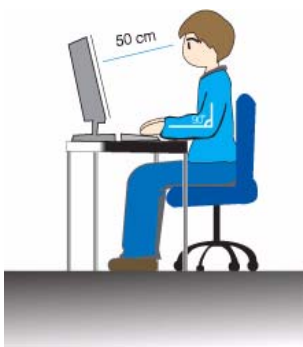

Denk aan een juiste houding bij gebruik van dit product

- Houd uw rug recht.
- Houd uw ogen op een afstand van 45 - 50 cm tot het scherm. Kijk omlaag naar het scherm en zit recht voor het scherm.
- Denk aan een juiste houding bij gebruik van dit product
- Pas de hoek van het product zo aan dat er geen licht op het scherm wordt gereflecteerd.
- Houd uw ellebogen in een rechte hoek en houd uw arm op dezelfde hoogte als de rug van uw hand.
- Houd uw ellebogen in een rechte hoek.
- Plaats uw hielen plat op de grond en houd uw knieën in een hoek van 90 graden of groter. Houd uw armen zo dat ze beneden uw hart zijn.

2 Het product installeren

2-1 Inhoud van de verpakking

-  Pak het product uit en controleer of de volgende onderdelen zijn meegeleverd.
- Bewaar het verpakkingsmateriaal voor het geval u het product later wilt verplaatsen.

INHOUD



Installatiehandleiding



Garantiebewijs
(Niet op alle locaties verkrijgbaar)



Gebruikershandleiding



D-Sub-kabel



Netsnoer



Batterijen (AAA x 2)



Kabelring



Voet



Afstandsbediening



Stereokabel



Schoonmaakdoekje

APART VERKRIJGBAAR

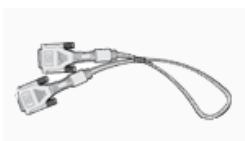

DVI-kabel

-  De schoonmaakdoek zit alleen bij zwarte hoogglansmodellen.

2-2 De voet installeren

 Voordat u het product gaat monteren, plaatst u het product op een plat en stabiel oppervlak met het scherm naar beneden.



Plaats een zachte doek over de tafel om het product te beschermen en plaats het product op de doek met de voorkant van het product naar beneden.



Steek de voetverbinding in de voet in de richting aangegeven in de afbeelding.????????????????



Draai de verbindingsschroef onder in de voet helemaal zodat hij volledig vast zit.



- Waarschuwing

Til het product niet op aan de voet

2-3 De voet verwijderen

 Voordat u de voet gaat verwijderen, plaatst u het product op een plat en stabiel oppervlak met het scherm naar beneden.



Plaats een zachte doek over de tafel om het product te beschermen en plaats het product op de doek met de voorkant van het product naar beneden.



Draai de verbindingsschroef onder in de voet om hem los te maken.



Neem de voetverbinding uit de voet door te trekken in de richting aangegeven in de afbeelding.



- Waarschuwing

Til het product niet op aan de voet

Muurbevestiging/bureauvoet monteren (niet bijgeleverd)

Bij dit product zit een muurbevestiging van 75 mm x 75 mm die voldoet aan de VESA -specificatie.

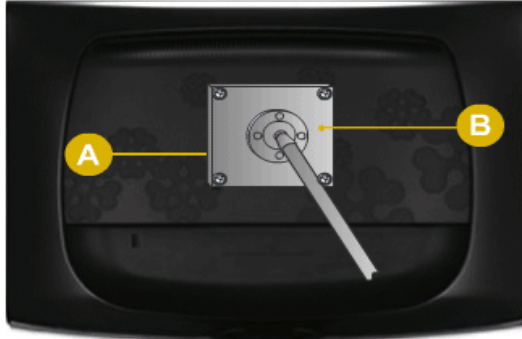

A. Muurbevestiging/bureauvoet

B. Steun voor muurbevestiging/bureauvoet (niet bijgeleverd)

1. Zet het product uit en trek de stekker uit het stopcontact.
 2. Plaats een zachte doek over de tafel om het product te beschermen en plaats het product op de doek met de voorkant van het product naar beneden.
 3. Verwijder de schroef uit de voet en verwijder de voet.
 4. Zet de groef van het onderdeel van het product dat u wilt monteren op de voet gelijk met de groef in de bevestiging (bureauvoet, muurbevestiging of anderszins) en zet de bevestiging stevig vast door de schroef vast te draaien.
- ! Als u een schroef gebruikt die langer is dan de standaardspecificaties, kan het binnenwerk van het product beschadigd raken.
 - Voor muurbevestigingen die niet voldoen aan de standaardspecificaties van VESA, kan de lengte van de schroeven verschillen afhankelijk van de specificaties.
 - Gebruik geen schroeven die niet compatibel zijn met de standaardspecificaties van VESA en gebruik geen overmatige kracht bij het vastzetten. Hierdoor kan het product beschadigd raken of letsel ontstaan doordat het product valt. Samsung is niet aansprakelijk voor schade of letsel.
 - Samsung is niet aansprakelijk voor enige schade aan het product of enig letsel door het gebruik van een steun die niet compatibel is met de aangegeven specificaties of ten gevolge van een montage die niet is uitgevoerd door een gekwalificeerde monteur.
 - Wanneer u het product installeert met een muurbevestiging, koop dan een muurbevestiging die ten minste 10 cm ruimte vanaf de muur laat.
 - Gebruik de muurbevestiging in overeenstemming met internationale specificaties.

2-5 Aansluiten op een computer

1. Sluit het product aan op een computer, afhankelijk van de video-uitgang die de computer ondersteunt.

 De aansluitingen kunnen verschillen, afhankelijk van het model.

Wanneer de grafische kaart een D-Sub-uitgang <Analoog> heeft

- Sluit de [PC IN]-poort van het product met de D-Sub-kabel aan op de [D-Sub]-poort van de computer.

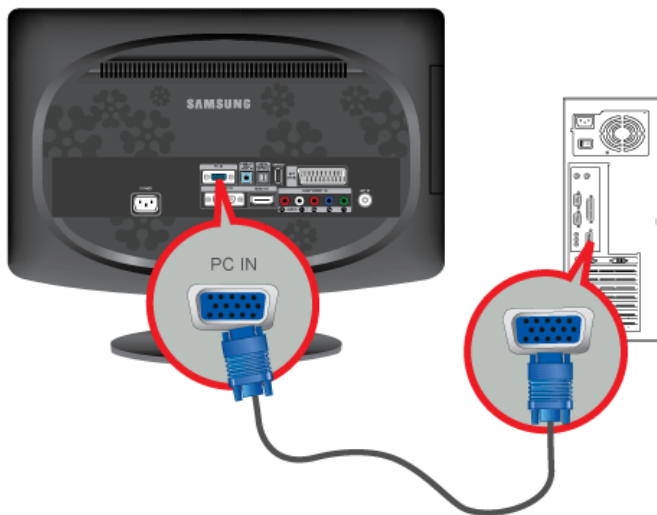

Wanneer de grafische kaart een DVI-uitgang <Digitaal> heeft

- Sluit de [DVI-D IN]-poort van het product met de DVI-kabel aan op de DVI-poort van de computer.

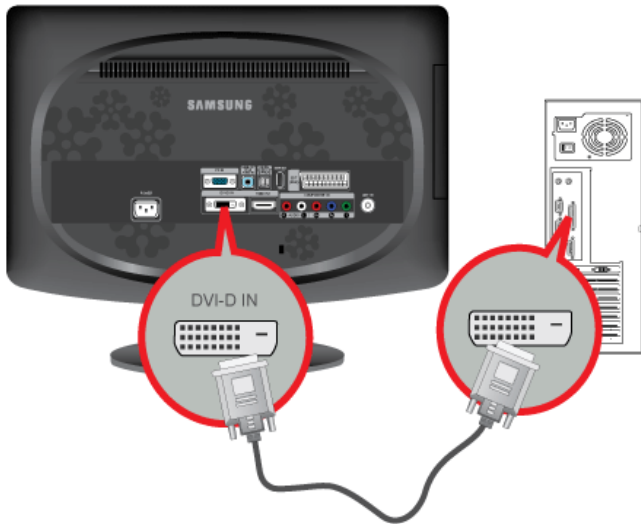

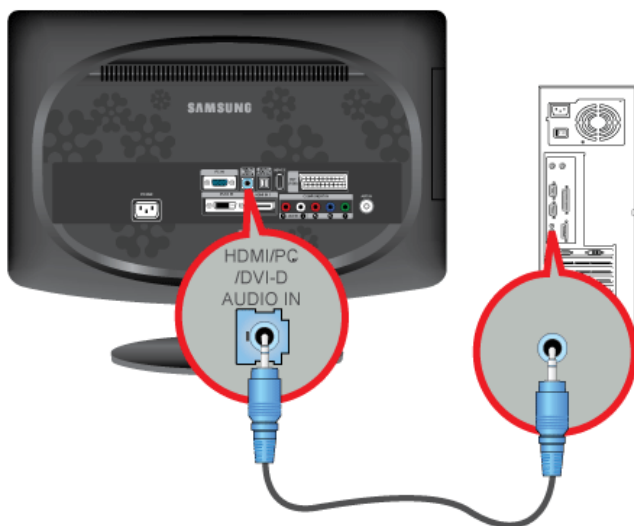

2. Sluit de poort [HDMI/PC/DVI-D AUDIO IN] aan de achterzijde van de monitor aan op de geluidskaart van de PC.

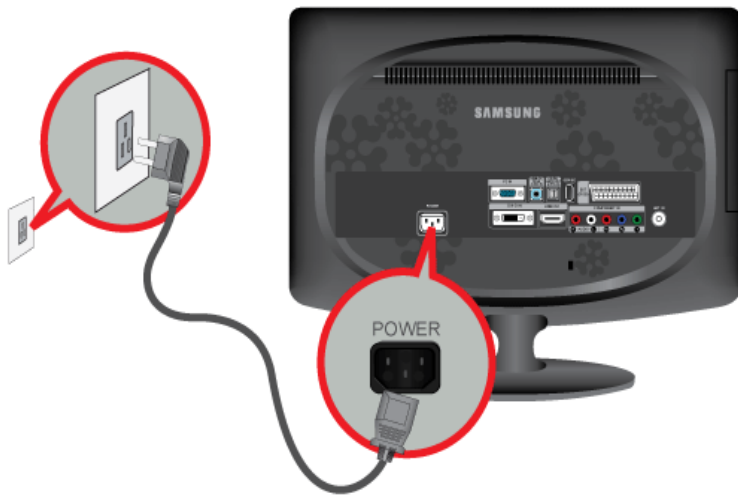

3. Sluit een eind van het netsnoer aan op de stroomaansluiting van het product en het andere eind op een 220 V- of 110 V-stopcontact.

(De invoerspanning wordt automatisch omgeschakeld.)



- Met de monitorluidsprekers verkrijgt u een duidelijke, hoogstaande weergave van de geluiden van de geluidskaart in de computer. (U hoeft geen aparte luidsprekers voor uw computer te installeren.)
- Indien u gelijktijdig zowel de D-sub en de DVI -kabels op één computer aansluit, kunt u een leeg scherm krijgen, afhankelijk van de soort videokaart die u gebruikt.
- Indien u uw beeldscherm op de juiste wijze aansluit met de DVI -connector, maar toch een leeg of wazig beeldscherm krijgt, controleer dan of de beeldschermstatus op analoog staat ingesteld. Druk op de knop [>] om het beeldscherm een dubbele controle uit te laten voeren op de invoersignaalbron.

2-6 Als een tv gebruiken

U kunt televisieprogramma's bekijken op de monitor als deze is aangesloten op een antenne of kabel-/satellietsysteem, zonder dat u aanvullende hardware of software voor tv-ontvangst op uw computer hoeft te installeren.

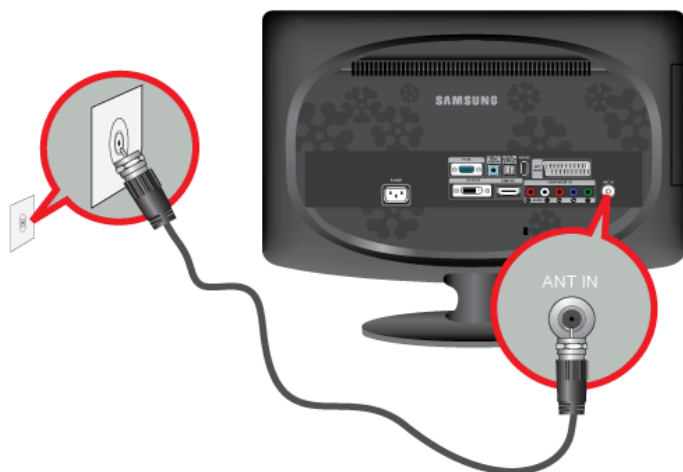

1. Sluit de kabel/satelliet of tv-antennekabel aan op de poort [ANT IN] op de achterkant van de monitor.
 - Als u een antenne-/kabel-/satellietaansluiting binnenshuis gebruikt:
Controleer de wandaansluiting van de antenne en sluit vervolgens de tv-kabel voor de antenne-/kabel-/satellietaansluiting aan.
 - Als u een buitenantenne gebruikt:
Als u een buitenantenne gebruikt, raden wij u aan dat een gekwalificeerde technicus deze installeert.
 2. Wanneer de verbindingen zijn voltooid, schakelt u de tv in.
 3. Wanneer het product voor de eerste keer na aankoop wordt ingeschakeld, begint de eerste installatie (<Plug & Play>).
-  • Pas op dat de coaxiale kabel niet gebogen is wanneer u deze op de antenne-ingang aansluit [ANT IN].

2-7 Een HDMI-kabel aansluiten

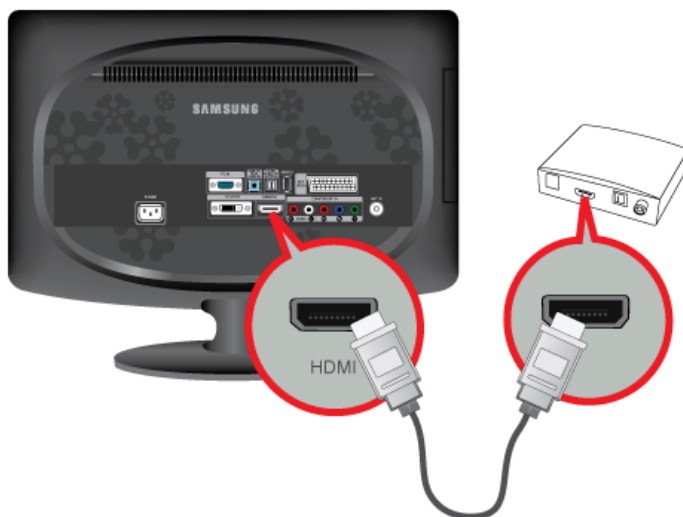

Sluit de HDMI-kabel aan op de HDMI OUT-poort van het AV-apparaat (Blu-Ray-speler/dvd-speler/aftakdoos/satellietontvanger) en de [HDMI IN]-aansluiting van de monitor.

Druk op de knop [SOURCE] voorop de monitor of op de afstandsbediening om de modus <HDMI> te selecteren.



Wanneer u verbinding maakt met de HDMI-kabel, is een aparte audioaansluiting niet nodig.

2-8 Aansluiten met gebruik van een DVI naar HDMI-kabel

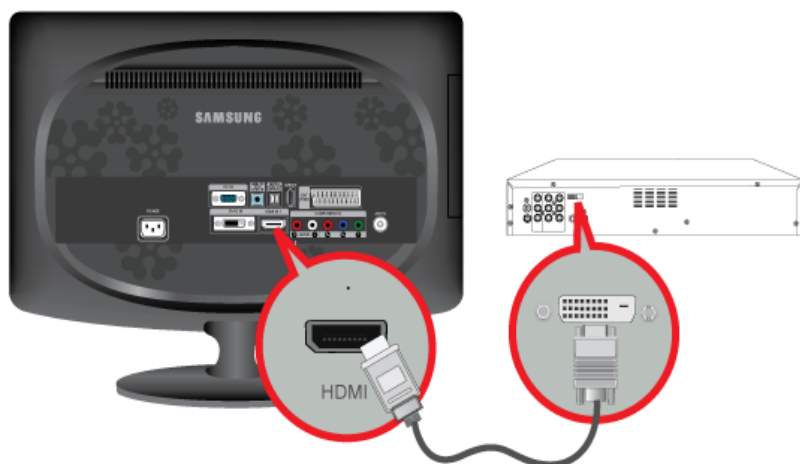

1. Sluit een DVI naar HDMI-kabel aan op de DVI-uitgang van een extern apparaat en de [HDMI IN] van de monitor.

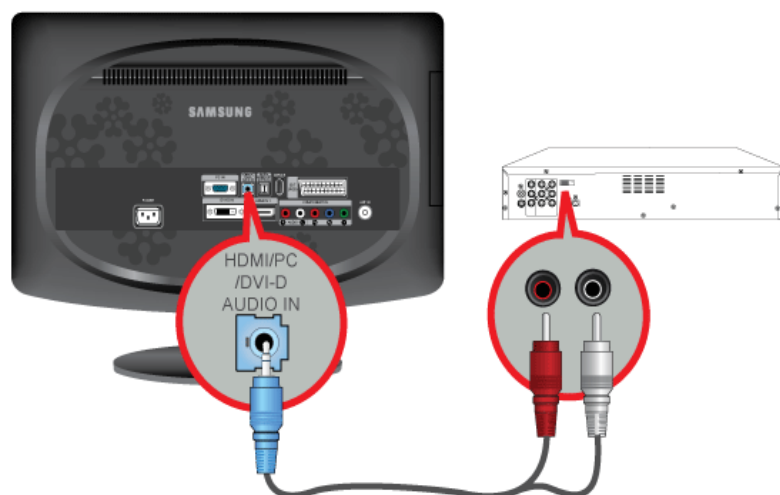

2. Sluit de rode en witte aansluitpunten van een RCA-naar-stereo-kabel (voor pc) aan op de bijbehorende audiouitgangen van het digitale uitvoerapparaat en sluit de andere aansluiting aan op de [HDMI/PC/DVI-D AUDIO IN]-aansluiting van het LCD-scherm.

Druk op de knop [SOURCE] voorop de monitor of op de afstandsbediening om de modus <HDMI> te selecteren.

2-9 Een component-kabel aansluiten

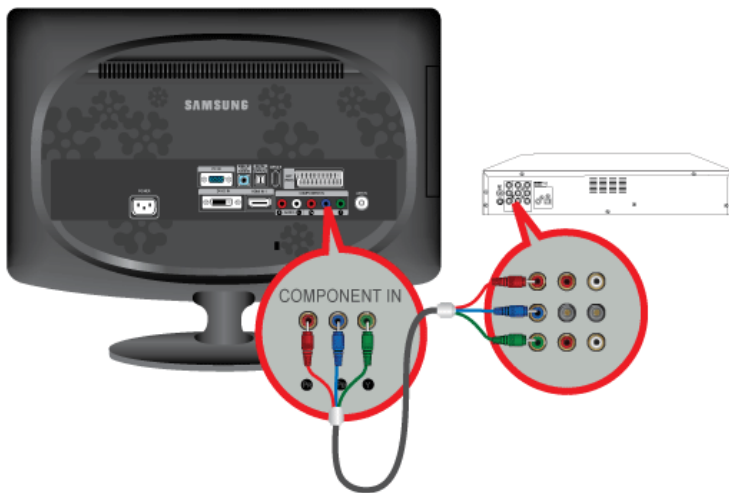

1. Sluit een componentvideokabel [P_R, P_B, Y] aan op de VIDEO OUT-poort van het AV-apparaat (dvd-speler/videorecorder/aftakdoos/satellietontvanger) en de [COMPONENT IN[P_R, P_B, Y]]-ingangen.

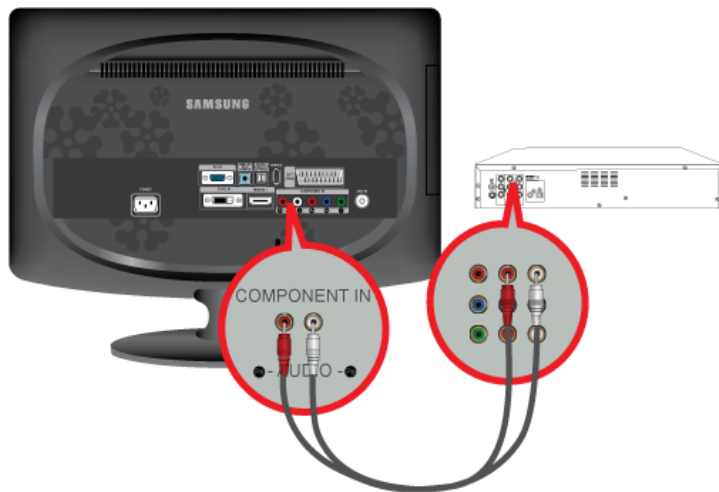

2. Sluit de audiopoort van het AV-apparaat (dvd-speler/videorecorder/aftakdoos/satellietontvanger) aan op de [COMPONENT IN [R-AUDIO-L]]-poort van de monitor.

Druk op de knop [SOURCE] voorop de monitor of op de afstandsbediening om de modus <Component> te selecteren.



Raadpleeg de handleiding van uw DVD voor meer informatie over Component-video.

2-10 Een SCART-kabel aansluiten

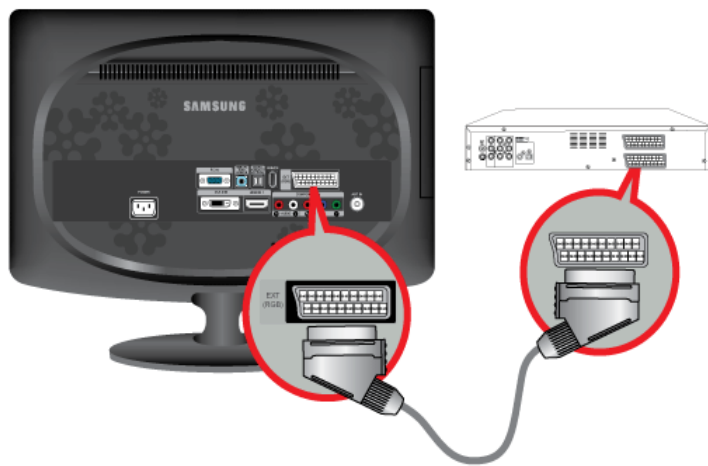

1. Sluit de EXT(RGB)-poort van de monitor met behulp van een SCART-contact aan op de dvd-speler.
2. Wanneer een Scart-apparaat is aangesloten op uw monitor, wordt de bron automatisch gewijzigd in EXT.



- Aansluiten op de apparaatingang DVD als het apparaat een [EXT [RGB]]-aansluiting heeft.
- U kunt eenvoudig DVD kijken door de DVD aan te sluiten op de monitor, mits deze aan staat.



1. Duw de CI-kaart in de CAM in de richting van de pijl op zijn plaats.
2. Plaats de CAM met de CI CARD in de sleuf voor de algemene interface.
(Duw de CAM in de richting van de pijl volledig in de sleuf.)
3. Controleer of u een beeld op een kanaal met een vervormd signaal kunt bekijken.

- Wanneer u bij sommige kanalen geen 'CI-kaart' hebt geplaatst, wordt 'Vervormd signaal' op het scherm weergegeven.
- De koppelingsgegevens met een telefoonnummer, de ID van de CI-kaart, de host-ID en andere informatie worden over ongeveer 2-3 minuten weergegeven. Neem contact op met uw serviceprovider als er een foutbericht wordt weergegeven.
- Wanneer de kanaalgegevens zijn geconfigureerd, wordt het bericht 'Update voltooid' weergegeven. Hiermee wordt aangegeven dat de kanaallijst nu is bijgewerkt.
- U moet een CI-kaart aanschaffen bij een lokale kabelaanbieder. Verwijder de CI-kaart door deze voorzichtig eruit te trekken, want de kaart kan beschadigen als u deze laat vallen.
- Plaats de CI-kaart in de richting die op de kaart staat gemarkeerd.
- CAM wordt niet ondersteund in sommige landen en regio's. Controleer dit bij uw geautoriseerde verkoper.

2-12 Aansluiten op de versterker

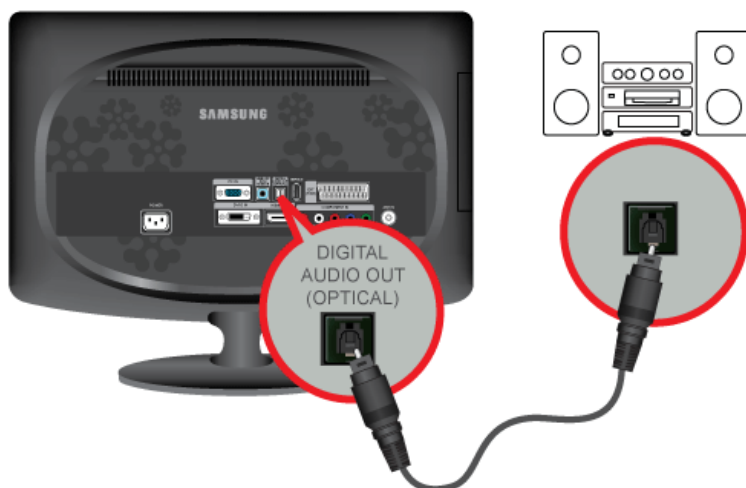

Sluit een optische kabel aan op de [DIGITAL AUDIO OUT (OPTICAL)]-aansluiting van de monitor en de optische ingang van de versterker.

- Als de monitor geen geluid weergeeft, zult u een versterker moeten gebruiken.
- Meer informatie over het aansluiten van een luidspreker en versterker vindt u in de bijbehorende handleidingen die zijn meegeleverd door de fabrikant.

2-13 De hoofdtelefoon aansluiten



Sluit uw hoofdtelefoon aan op het aansluitpunt voor de hoofdtelefoon.

2-14 Kensington-slot

Een Kensington-slot is een antidiefstalvoorziening waarmee gebruikers het product kunnen vergrendelen zodat het veilig op openbare plaatsen kan worden gebruikt. Aangezien de vorm en het gebruik van de vergrendeling kunnen verschillen, afhankelijk van model en fabrikant, raadpleegt u voor meer informatie de gebruikershandleiding bij het vergrendelingsapparaat. U dient een vergrendelingsapparaat apart aan te schaffen.

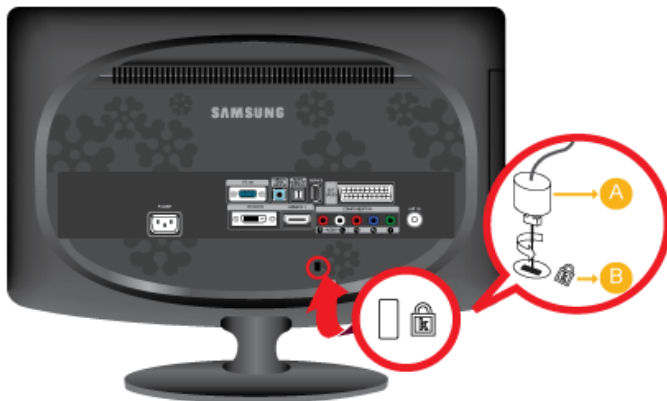

Het product vergrendelen

1. Steek het vergrendelingsdeel van het vergrendelingsapparaat in het gat van het Kensington-slot van het product (**B**) en draai het in de vergrendelingsrichting (**A**).
2. Sluit de kabel voor het Kensington-slot aan.
3. Zet de Kensington-slotkabel vast aan een bureau of zwaar voorwerp.



U kunt het vergrendelingsapparaat aanschaffen in een elektronikawinkel of onlinewinkel.

3 Het product gebruiken

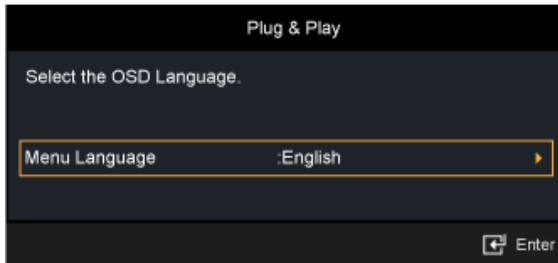

3-1 Plug & Play-functie



Wanneer u de tv voor het eerst inschakelt, worden enkele basisinstellingen automatisch achtereenvolgens uitgevoerd.



1. Druk op de toets [POWER ] op de afstandsbediening.

-  • U kunt ook op de knop [POWER ] op de tv drukken.
- Het bericht <Schermtaal selecteren> . wordt weergegeven.



2. Druk op de toets []. Kies de juiste taal door op de toets ▲ of ▼ te drukken. Druk op de toets [] om uw keuze te bevestigen.

3. Druk op de toets ◀ of ▶ om <Winkeldemo> of <Thuisgebruik> te selecteren en druk vervolgens op de toets [].



-  • U kunt bij u thuis de tv het beste instellen op de modus <Thuisgebruik>, zodat u daar het beste beeld krijgt.
- <De modus <Winkeldemo> is alleen bedoeld voor gebruik in winkels. Ga als volgt te werk wanneer het apparaat per ongeluk in de modus <Winkeldemo> is ingesteld en u terug wilt naar de modus <Thuisgebruik > (standaard): Druk op de volumeknop op de tv. Wanneer het menu voor het volume wordt weergegeven, houdt u de [MENU]-knop op de tv 5 seconden ingedrukt.

4. Druk op de toets []. Kies het juiste land door op de toets ▲ of ▼ te drukken. Druk op de toets [] om uw keuze te bevestigen.

5. Druk op de toets ▲ of ▼ om <Ant> of <Kabel> te selecteren en druk vervolgens op de toets [].

-  • <Ant>: <antennesignaal <Ant>. / <Kabel>: <antennesignaal <Kabel>.
- In de kabelmodus kiest u het gewenste ingangssignaal, <STD>, <HRC> of <IRC>, door op ▲, ▼, ◀ of ▶ te drukken. Druk vervolgens op []. Als u een digitale kabelontvanger hebt, selecteert u het ingangssignaal van het kabelsysteem voor zowel analoge als digitale ontvangst. Neem contact op met het plaatselijke kabelbedrijf om het type kabelsysteem voor uw regio te bepalen.



6. Druk op de toets ▲ of ▼ om de kanalenbron te selecteren die u wilt laten onthouden. Druk op de toets [] om <Start> te selecteren.

-  • Wanneer u de antennebron als <Kabel> instelt, kunt u de waarde voor een zoekopdracht voor digitale kanalen opgeven. Zie voor meer informatie <Kanaal> → <Automatisch opslaan>.
- <Digitaal en Analoog>: digitale en analoge kanalen.
- <Digitaal>: digitale en analoge kanalen.
- <Analoog>: analoge kanalen.
- Het zoeken van de kanalen start en eindigt automatisch.
- Druk op elk gewenst moment op de toets [] om de opslagprocedure te onderbreken.
- Nadat alle beschikbare kanalen zijn opgeslagen, wordt het bericht < De modus Clock instellen> weergegeven.



7. Druk op de toets [].

Druk op de toets ▲ of ▼ om <Auto> te selecteren en druk vervolgens op de toets [].

-  • Wanneer u <Handm.> selecteert, wordt <Huidige datum en tijd instellen> weergegeven.

- Wanneer u een digitaal signaal hebt ontvangen, wordt de tijd automatisch ingesteld. Indien dit niet het geval is, kiest u <Handm.> om de klok in te stellen.
8. Er wordt een beschrijving weergegeven voor de verbindingmethode die de beste HD-schermkwaliteit biedt. Neem de beschrijving door en druk op de toets [].
 9. Het bericht <Veel kijkplezier.> wordt weergegeven. Wanneer u gereed bent, drukt u op de toets [].

Als u deze functie wilt resetten...





1. Druk op de toets [MENU] om het menu weer te geven. Druk op de toets ▲ of ▼ om <Instellingen> te selecteren en druk vervolgens op de toets [].
2. Druk nogmaals op de toets [] om <Plug & Play> te selecteren.

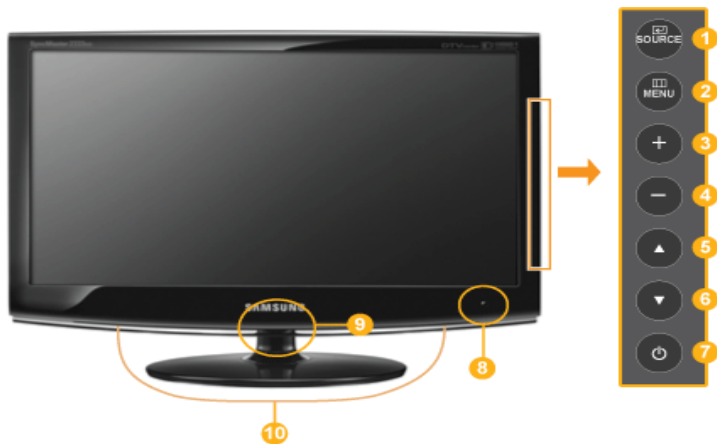

De functie <Plug & Play> is alleen in de tv-modus beschikbaar.

3-2 Overzicht van het bedieningspaneel



PICTOGRAM		BESCHRIJVING
1	 [SOURCE]	Met deze knop kunt u een functie selecteren. Andere signalen dan het tv-sigitaal kunnen alleen worden geselecteerd als het overeenkomstige apparaat is aangesloten. De volgorde waarin het signaal Tv/externe ingang verandert. <PC> → <DVI> → <TV> → <Ext.> → <Component> → <HDMI>
2	 [MENU]	Druk op deze knop om de OSD (On Screen Display - schermmenu) weer te geven. Met deze knop sluit u ook de OSD of keert u terug naar een hoger OSD-menu.
3, 4	[+/-]	Sprint van de ene menuoptie naar de andere in horizontale richting of wijzigt de geselecteerde menuwaarden. Past het geluidsniveau aan.
5, 6	[▲/▼]	Met deze knoppen bladert u door het menu en past u waarden aan in de OSD.
7	 []	Druk op deze knop om het product aan en uit te zetten.
8	Sensor van afstandsbediening	Richt de afstandsbediening op deze plek op het beeldscherm.
9	Controlelampje stroom	Dit lampje brandt tijdens normaal bedrijf en knippert eenmaal op het moment dat uw nieuwe instellingen worden opgeslagen.  Zie het gedeelte PowerSaver in de handleiding voor meer informatie over energiebesparingsfuncties. Om energie te besparen, kunt u het beste de monitor uitschakelen als u deze gedurende langere tijd niet gebruikt.
10	Speaker	U kunt geluid horen door de geluidskaat van uw PC aan te sluiten op de monitor.

3-3 Afstandsbediening



De prestaties van de afstandsbediening worden mogelijk beïnvloed door een tv of ander elektronisch apparaat dat actief is in de buurt van het LCD-scherm. Hierdoor kan de frequentie van de afstandsbediening worden gestoord.

- 1** **POWER**
Hiermee zet u het product aan of uit.
- 2** **Cijfertoetsen**
Druk hierop om het kanaal te wijzigen.
- 3** **CH LIST**
Activeert een gemarkeerd menu-item.
- 4** **+ -**
Druk op deze toets om het volume harder of zachter te zetten.
- 5** **CH LIST**
Hiermee geeft u de kanalenlijst weer op het scherm.
- 6** **MENU**
Het schermmenu openen en sluiten, of het menu voor het afstellen van het scherm sluiten.
- 7** **TOOLS**
Hiermee kunt u snel veelgebruikte functies selecteren.
- 8** **TOETSEN OMHOOG-OMLAAG, NAAR LINKS-NAAR RECHTS**
ENTER
Springt van het ene item naar het andere in horizontale richting, in verticale richting, of wijzigt de waarde van de geselecteerde menuoptie.
- 9** **INFO**
Informatie over het huidige beeld wordt linksboven op het scherm weergegeven.
- 10** **COLOUR BUTTONS**
Druk hierop om kanalen toe te voegen en te verwijderen en om kanalen op te slaan in de lijst met voorkeurkanalen in de kanalenlijst.
- 11** **TTX / MIX**
Tv-kanalen bieden schriftelijke informatiediensten via teletekst.

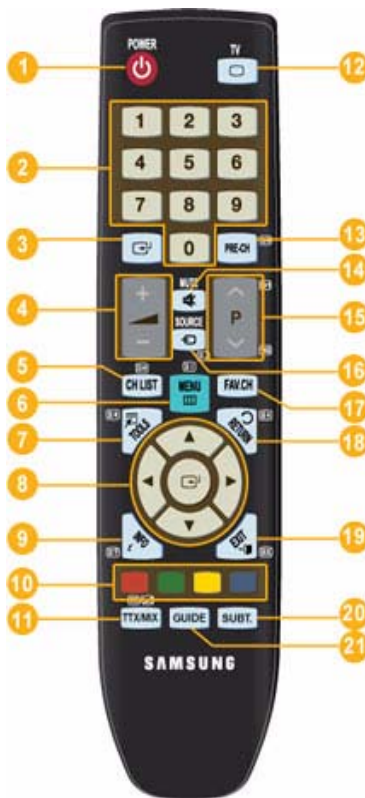

- 12** **TV**
Hiermee selecteert u rechtstreeks de tv-modus.
- 13** **PRE-CH**
Met deze knop keert u terug naar het laatst gebruikte kanaal.
- 14** **MUTE**
Past het geluidsniveau aan.
- 15** **^ P V**
Druk hierop om het kanaal te wijzigen.
- 16** **SOURCE**
Druk op de knop om de bron van het ingangssignaal SOURCE te veranderen.
U mag SOURCE alleen veranderen voor externe apparaten die op dat moment op het LCD-scherm zijn aangesloten.
- 17** **FAV.CH**
Druk hierop om naar uw favoriete kanalen te gaan.
- 18** **RETURN**
Hiermee keert u terug naar het vorige menu.
- 19** **EXIT**
Hiermee verlaat u het menu-scherm.
- 20** **SUBT.**
Digitale ondertiteling weergeven
- 21** **GUIDE**
Elektronische programmagids (EPG) weergeven

Batterijen in de afstandsbediening plaatsen

1. Open het klepje achter op de afstandsbediening met een opwaartse beweging, zoals aangegeven in de afbeelding.

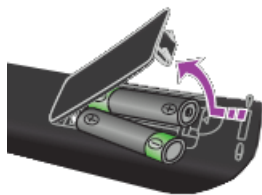

2. Plaats twee AAA-batterijen.

 Zorg ervoor dat de plus- en minpolen van de batterijen overeenkomen met de afbeelding in het vakje.

3. Sluit het klepje.

 Verwijder de batterijen en bewaar ze op een koele, droge plaats als u de afstandsbediening langere tijd niet gebruikt.

Controleer het volgende als de afstandsbediening niet werkt:

- Is de tv ingeschakeld?
- Zijn de plus- en minpolen van de batterijen tegengesteld geplaatst?
- Zijn de batterijen leeg?
- Is er een stroomstoring of zit de stekker niet in het stopcontact?
- Schijnt er vlakbij speciaal TL-licht of neonlicht?

3-4 Teletekstfunctie

De meeste televisiekanalen bieden tekstinformatiediensten via teletekst. Op de indexpagina van de teletekstdienst vindt u informatie over het gebruik van de dienst. Ook kunt u naar wens verschillende opties selecteren met de toetsen op de afstandsbediening.

 Voor een juiste weergave van teletekstinformatie is een stabiele kanaalontvangst vereist. Anders kan bepaalde informatie ontbreken of worden bepaalde pagina's niet weergegeven.

U kunt de teletekstpagina's veranderen met de numerieke toetsen op de afstandsbediening.

1  (exit)
De teletekstweergave verlaten

2  (index)
Druk op deze toets voor weergave van de indexpagina (inhoudspagina) tijdens het gebruik van teletekst.

3  (opslaan)
Hiermee kunt u teletekstpagina's opslaan.

4  (Afmet.)
Druk op deze toets om de tekst in de bovenste helft van het scherm op dubbel formaat weer te geven. Druk nogmaals op deze toets om de tekst in de onderste helft van het scherm op dubbel formaat weer te geven. Druk nogmaals op deze knop om terug te keren naar de normale weergave.

5  (tonen)
Druk op deze toets om verborgen tekst weer te geven (bijvoorbeeld antwoorden op quizvragen). Druk nogmaals op deze toets om terug te keren naar de normale weergave.

6  (teletekst aan/mix)
Druk op deze toets om teletekst te activeren nadat u het kanaal dat de teletekstdienst aanbiedt, hebt geselecteerd. Druk tweemaal op deze knop om het huidige televisiebeeld over de teletekstpagina heen weer te geven.

7  (subpagina)
Druk op deze toets om de beschikbare subpagina's weer te geven.

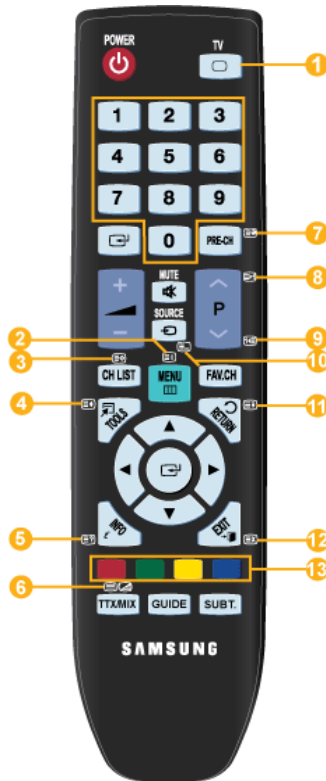

8  (pagina omhoog)
Druk op deze toets om de volgende teletekstpagina weer te geven.

9  (pagina omlaag)
Druk op deze toets om de vorige teletekstpagina weer te geven.

10  (modus)
Druk op deze toets om de teletekstmodus (LIST/FLOF) te selecteren. Als u in de LIST-modus op deze toets drukt, schakelt u over naar de lijstopslagmodus. In deze modus kunt u met behulp van de toets 8 (opslaan) teletekstpagina's in een lijst opslaan.

11  (vastzetten)
Druk op deze toets als u een roulerende pagina wilt vastzetten. Druk nogmaals op deze toets om het rouleren te hervatten.

12  (annuleren)
Hiermee bekijkt u de uitzending tijdens het zoeken naar een pagina.

13 Gekleurde toetsen (rood/groen/geel/blauw)
Als een zendstation gebruikmaakt van het FASTEXT-systeem, worden de verschillende onderwerpen op een teletekstpagina van een kleurcodering voorzien, die u kunt selecteren met behulp van de gekleurde toetsen. Druk op de gewenste toets. De pagina wordt weergegeven met aanvullende kleurcodegegevens, die op dezelfde wijze kunnen worden geselecteerd. Om de vorige of volgende pagina weer te geven drukt u op de toets met de overeenkomstige kleur.

3-5 Het schermmenu gebruiken (OSD: On Screen Display)

Het schermmenu gebruiken (OSD:On Screen Display) Structuur

HOOFDMENU'S	SUBMENU'S				
Beeld [PC / DVI]	MagicBright	Contrast	Helderheid	Scherpte	Autom. afstellen
	Scherm	Afbeeldingsopties	Beeld resetten		
Beeld [TV / Ext. / Component / HDMI]	Modus	Backlight	Contrast	Helderheid	Scherpte
	Kleur	Tint (G/R)	Geavanceerde instellingen	Afbeeldingsopties	Beeld resetten
Geluid	Modus	Toonregeling	Gesproken taal	Geluidsformaat	Audiobeschrijving
	Auto Volume	Luidspreker selecteren	Geluid resetten		
Kanaal	Land	Automatisch opslaan	Handm. opslaan	Optie Kabel Zoeken	Gids voor Nu en Morgen
	Volledige gids	Standaardgids	Kanalenlijst	Kanaalmodus	Fijnafstemming
Instellingen	Plug & Play	Taalkeuze	Tijd	Spelmodus	Kinderslot
	PIN wijzigen	Kinderslot	Ondertiteling	Teleteksttaal	Voorkeur
	Digitale tekst	Lichtsterkte	Melodie	Spaarstand	Algemene interface
Invoer	Bronlijst	Naam wijzigen			
Toepassing	Anynet+ (HDMI-CEC)				
Ondersteuning	Zelfdiagnose	Software upgrade	Handleiding HD-verbinding	Contact opnemen met Samsung	

Beschikbare modi







De pictogrammen hieronder staan voor de afkortingen van de invoersignalen die worden weergegeven om de functies aan te duiden die afhankelijk van het invoersignaal worden veranderd.





- P** Geeft het signaal aan wanneer <PC> of <DVI> is geselecteerd in de <Bronlijst >. Dit is het pc-videosignaal dat is aangesloten op en ingevoerd door de aansluitingen [PC] en [DVI].
- E** Geeft het signaal aan wanneer <Ext.> is geselecteerd in de <Bronlijst >. Dit is het videosignaal dat wordt ingevoerd door de aansluiting [Ext.].
- H** Geeft het signaal aan wanneer <HDMI> is geselecteerd in de <Bronlijst >. Dit is het videosignaal dat wordt ingevoerd door de aansluiting [HDMI].
- T** Geeft het signaal aan wanneer <TV> is geselecteerd in de <Bronlijst >. Dit is het videosignaal dat wordt ingevoerd door de aansluiting [ANT IN].
- C** Geeft het signaal aan wanneer <Component > is geselecteerd in de <Bronlijst >. Dit is het videosignaal dat wordt ingevoerd door de aansluiting [COMPONENT].

Beeld [PC / DVI]







 De standaardinstelling kan afwijken afhankelijk van de geselecteerde ingangsmodus (ingangssignaalbron geselecteerd in de externe ingangenlijst) en de geselecteerde resolutie.





MENU	BESCHRIJVING
<p>MagicBright</p> <p></p>	<p><MagicBright> is een functie voor een optimale kijkomgeving, afhankelijk van het materiaal dat u bekijkt. Momenteel zijn er vijf verschillende modi beschikbaar: <Amusement>, <Internet>, <Tekst>, <Dynamisch contrast> en <Aangepast>. Elke modus heeft zijn eigen vooraf ingestelde helderheids-waarde.</p> <ul style="list-style-type: none"> • <Amusement> Hoge helderheid Voor het bekijken van bewegende beelden, zoals een dvd of een Blu-ray. • <Internet> Voor combinaties van tekst en afbeeldingen. • <Tekst > Voor documenten en werk met veel tekst. • <Dynamisch contrast> <Met <Dynamisch contrast> wordt de spreiding van het visuele signaal automatisch gedetecteerd en aangepast om een optimale contrastinstelling te verkrijgen. • <Aangepast > De waarden zijn met zorg gekozen door onze technici, maar afhankelijk van uw voorkeuren is het mogelijk dat u de vooringestelde waarden niet prettig voor uw ogen vindt. Pas in dat geval de helderheid en het contrast aan via het schermmenu. <p> Druk op de toets [TOOLS] om het menu <Extra > weer te geven. U kunt MagicBright ook instellen door <Extra > → <MagicBright> te selecteren.</p>
<p>Contrast / Helderheid / Scherpte</p> <p></p>	<p>U kunt de schermmenu's gebruiken om het contrast en de helderheid te wijzigen naar uw persoonlijke voorkeur.</p> <ul style="list-style-type: none"> • <Contrast > - het contrast bijstellen. • <Helderheid > - de helderheid bijstellen. • <Scherpte > - de scherpte bijstellen
<p>Autom. afstellen</p> <p></p>	<p>De waarden <Fijn >, <Grof > en <Positie > worden automatisch afgesteld.</p> <p>Wanneer de resolutie wordt gewijzigd via het configuratiescherm, wordt de automatische functie uitgevoerd.</p> <p> Alleen beschikbaar in de modus <PC></p> <p> Druk op de toets [TOOLS] om het menu <Extra > weer te geven. U kunt Autom. afstellen ook instellen door <Extra > → <Autom. afstellen > te selecteren.</p>



MENU	BESCHRIJVING
Scherm 	<ul style="list-style-type: none"> • <Grof > Hiermee worden storende elementen zoals verticale strepen verwijderd. <Door het beeld bij te stellen met de functie <Grof> kan het weergavegebied van het scherm verplaatsen. U kunt het weer in het midden plaatsen met gebruik van het horizontale controlemenu. • <Fijn > Hiermee worden storende elementen zoals horizontale strepen verwijderd. Als er nog steeds ruis is, zelfs na de afstelling met de functie <Fijn >, probeert u het nogmaals, maar dan nadat u de frequentie (Grof) aangepast hebt. • <Positie pc > Hiermee kunt u de plaats van het scherm horizontaal en verticaal aanpassen. • <Beeld resetten> De beeldparameters worden vervangen door de standaard fabriekswaarden.  Alleen beschikbaar in de modus <PC>
Afbeeldingsopties 	<ul style="list-style-type: none"> • <Kleur tint> De toon van de kleur kan worden gewijzigd.  Alleen beschikbaar in de modus <PC> / <DVI> <ul style="list-style-type: none"> • <Koel> - <Normaal> - <Warm> - <Aangepast> • <R-niveau> - <G-niveau> - <B-niveau> Hiermee kunt u de kleurinstellingen R, G, B afzonderlijk wijzigen. • <Formaat> U kunt de grootte instellen. • <16:9> - <4:3>
Beeld resetten 	De beeldparameters worden vervangen door de standaard fabriekswaarden. <ul style="list-style-type: none"> • <Beeldmodus resetten> - <Annuleren>

Beeld [TV / Ext. / Component / HDMI]













MENU	BESCHRIJVING
<p>Modus</p> <p>T C H E</p>	<p>U kunt het beeld selecteren dat het beste overeenkomt met uw wensen.</p> <p>U kunt de modus <Dynamisch>, <Standaard>, of <Film > activeren.</p> <ul style="list-style-type: none"> • <Dynamisch> hiermee stelt u het beeld in voor hoge definitie in een lichte ruimte. • <Standaard> Hiermee stelt u het beeld in voor optimale weergave in een normale omgeving. • <Film > Hiermee stelt u het beeld in voor het kijken naar een film in een donkere ruimte. <p> Druk op de toets [TOOLS] om het menu <Extra > weer te geven. U kunt de <Beeldmodus> ook instellen door <Extra > → <Beeldmodus> te selecteren.</p>
<p>Backlight / Contrast / Helderheid / Scherpste / Kleur / Tint (G/R)</p> <p>T C H E</p>	<p>Uw tv heeft verschillende instelmogelijkheden waarmee u de beeldkwaliteit kunt beheren.</p> <ul style="list-style-type: none"> • <Backlight > - hiermee past u de helderheid van de LCD-achtergrondverlichting aan. • <Contrast > - hiermee past u het contrastniveau van het beeld aan. • <Helderheid > - hiermee past u de helderheid van het beeld aan. • <Scherpte > - hiermee past u de randdefinitie van het beeld aan. • <Kleur > - hierdoor wordt de kleurintensiteit van het beeld aangepast. • <Tint (G/R) > - hiermee past u de tint van het beeld aan. <p> Wordt geactiveerd als het signaal NTSC is.</p>
<p>Geavanceerde instellingen</p> <p>T C H E</p>	<p>Bij deze nieuwe Samsung-tv kunt u zelfs nog preciezere beeldinstellingen maken dan bij voorgaande modellen. Zie hieronder voor het gedetailleerd instellen van het beeld.</p> <p> <Geavanceerde instellingen> is alleen beschikbaar in de modi <Standaard> en <Film> .</p> <ul style="list-style-type: none"> • <Zwarttinten > -U kunt het zwartniveau op het scherm selecteren om de schermdiepte aan te passen. <ul style="list-style-type: none"> • <Uit> - <Donker> - <Donkerder> - <Donkerste> • <Dynamisch contrast> -U kunt het schermcontrast aanpassen zodat u een optimaal contrast verkrijgt. <ul style="list-style-type: none"> • <Uit > - <Laag > - <Middel > - <Hoog > • <Gamma> - U kunt de intensiteit van de primaire kleuren (rood, groen en blauw) aanpassen. • <Kleurruimte > - <Kleurruimte > is een kleurenmatrix die uit rood, groen en blauw is opgebouwd. Selecteer de <Kleurruimte > van uw voorkeur om een zo natuurgetrouw mogelijke kleurweergave te verkrijgen. <ul style="list-style-type: none"> • <Auto > - <Eigen > • <Witbalans > - U kunt de kleurtemperatuur aanpassen voor meer natuurlijke beeldkleuren. <ul style="list-style-type: none"> • <R-basis > - <G-basis > - <B-basis > - <R-niveau > - <G-niveau > - <B-niveau > - <Reset> • <Huidkleur > - U kunt de roze<Huidkleur > in het beeld benadrukken. <p> Als u de waarde van de aanpassing wijzigt, wordt het aangepaste scherm vernieuwd.</p> <ul style="list-style-type: none"> • <Randverbetering > -U kunt randen van objecten in het beeld benadrukken. <ul style="list-style-type: none"> • <Uit> - <Aan>



MENU	BESCHRIJVING
<p>Afbeeldingsopties</p> <p>T C H E</p>	<ul style="list-style-type: none"> • <Kleur tint> De toon van de kleur kan worden gewijzigd. <ul style="list-style-type: none"> • <Koel> - <Normaal> - <Warm1> - <Warm2> <ul style="list-style-type: none">  • <Warm1> en <Warm2> worden alleen geactiveerd in de beeldmodus <Film>. • Instellingen kunnen worden gewijzigd en opgeslagen voor elk extern apparaat dat u hebt aangesloten op een ingang van de tv. • <Formaat> U kunt de grootte instellen. <ul style="list-style-type: none"> • <Auto-breed> - Past de grootte van het beeld automatisch aan aan de beeldverhouding "16:9". • <16:9> - Stelt de beeldgrootte in op de beeldverhouding 16:9, geschikt voor DVDs en breedbeelduitzendingen. • <Breedbeeldzoom> -hiermee vergroot u het formaat van het beeld verder dan 4:3. • <Zoom> - Vergroot het 16:9 breedbeeld (in verticale richting) om het beeldvullend te maken. • <4:3> - dit is de standaardinstelling voor een videofilm of bij normale uitzendingen. • <Volledig scherm> - U kunt de functie gebruiken om de oorspronkelijke afbeelding te bekijken als deze gedeeltelijk wordt weergegeven of geminimaliseerd met HDMI(720p/1080i/1080p)- , Component(1080i/1080p)-invoersignalen. <p> Druk op de toets [TOOLS] om het menu <Extra >weer te geven. U kunt de beeldgrootte ook instellen door <Extra> → <Beeldformaat> te selecteren.</p> <ul style="list-style-type: none">  • Afhankelijk van de ingangsbron kunnen de opties voor beeldformaat variëren. • De beschikbare onderdelen kunnen, afhankelijk van de geselecteerde modus, verschillen. • Instellingen kunnen worden gewijzigd en opgeslagen voor elk extern apparaat dat u hebt aangesloten op een ingang van de tv. • <Breedbeeldzoom>: druk op de toets ► om de positie te selecteren en druk vervolgens op de toets [↕]. Druk op de toets ▲ of ▼ om het beeld naar boven of beneden te verplaatsen. Druk vervolgens op de toets [↕]. • <Zoom>: druk op de toets ► om de positie te selecteren en druk vervolgens op de toets [↕]. Druk op de toets ▲ of ▼ om het beeld naar boven of beneden te verplaatsen. Druk vervolgens op de toets [↕]. Druk op de toets ► om Size te selecteren en druk vervolgens op de toets [↕]. Druk op de toets ▲ of ▼ om het beeldformaat in verticale richting te vergroten of te verkleinen. Druk vervolgens op de toets [↕]. • Na het selecteren van <Volledig scherm> in de modus HDMI (1080i) of Component (1080i) : Selecteer Select Position door op de toets ◀ of ▶ te drukken. Gebruik de toetsen ▲, ▼, ◀ of ▶ om het beeld te verplaatsen. • <Reset>: Druk op de toets ◀ of ▶ om <Reset> te selecteren en druk vervolgens op de toets [↕]. U kunt de instelling initialiseren. • Als u de functie <Volledig scherm> gebruikt met eeningangssignaal HDMI 720p, wordt 1 kaderlijn verwijderd aan de bovenkant, onderkant, linkerkant en rechterkant zoals in de functie Overscan. • <Schermmodus> De gebruiker kan de Schermmodus alleen instellen als het beeldformaat is ingesteld op <Auto-breed> . In alle Europese landen is een ander beeldformaat vereist, dus deze functie is bedoeld om de gebruiker te helpen het juiste formaat te selecteren. <ul style="list-style-type: none"> • <16:9> - Stelt het beeld in op de beeldverhouding 16:9. • <Breedbeeldzoom> -hiermee vergroot u het formaat van het beeld verder dan 4:3. • <Zoom> -hiermee vergroot u het beeld verticaal op het scherm. • <4 : 3> - Hiermee stelt u het beeld in op de normale 4:3-modus. <ul style="list-style-type: none">  Deze functie is alleen beschikbaar in de modus <Auto-breed>. Deze functie is niet beschikbaar in de modus PC, DVI, Component , of HDMI.

MENU	BESCHRIJVING
<p>Afbeeldingsopties</p> <p>T C H E</p>	<ul style="list-style-type: none"> • <Dig. Ruisfilter> Digitale ruisonderdrukking Als het ontvangen tv-signaal zwak is, kunt u de functie Digitaal ruisfilter activeren om statische ruis en echobeelden te reduceren die mogelijk op het scherm verschijnen. <ul style="list-style-type: none"> • <Uit > - <Laag > - <Middel > - <Hoog >- <Auto> • <HDMI-zwartniveau> Wanneer een dvd-speler of set-top box op uw tv is aangesloten via <HDMI>, kan dit de beeldkwaliteit verslechteren. Afhankelijk van het externe apparaat kan het zwartniveau worden vergroot, het contrast verlaagd, de kleuren vervagen enz. Pas in dit geval de beeldkwaliteit van uw tv aan door het<HDMI-zwartniveau> te configureren. Deze functie is alleen actief wanneer een extern apparaat (dvd-speler, STB enz.) is aangesloten op de tv via <HDMI>. <p> Deze functie is alleen actief wanneer de externe invoer is aangesloten op HDMI (RGB-signalen).</p> <ul style="list-style-type: none"> • <Normaal> - <Laag> • <Filmmodus> De functie <Filmmodus> biedt u een kijkbeleving van theaterkwaliteit. <p> <Filmmodus > wordt ondersteund in de modus <TV>, <Component> (480i / 1080i) en <HDMI>(480i / 1080i)</p> <ul style="list-style-type: none"> • <Uit> - <Auto>
<p>Beeld resetten</p> <p>T C H E</p>	<p>De beeldparameters worden vervangen door de standaard fabriekswaarden.</p> <ul style="list-style-type: none"> • <Beeldmodus resetten> - <Annuleren>

Geluid



MENU	BESCHRIJVING
Modus 	<ul style="list-style-type: none"> • <Standaard> Kies Standaard voor de standaard fabrieksinstellingen. • <Muziek> Kies Muziek als u naar een muziekvideo of concert kijkt. • <Film > Kies Film als u naar een film kijkt. • <Heldere spraak > hiermee wordt voorrang aan stemmen boven andere geluiden gegeven. • <Aangepast > Kies Aangepast als u de instellingen wilt aanpassen aan uw persoonlijke voorkeuren. <p> Druk op de toets [TOOLS] om het menu <Extra >weer te geven. U kunt de <Geluidmodus> ook instellen door <Extra > → <Geluidmodus> te selecteren.</p>
Toonregeling 	<p>U kunt de linker- en rechterbalans en het volume aanpassen zoals u wenst.</p> <ul style="list-style-type: none"> • <Modus> - U kunt een geluidsmodus selecteren die bij uw persoonlijke voorkeuren past. • <Balans> - U kunt de linker- en rechterbalans en het volume aanpassen zoals u wenst. • <100Hz> - <300Hz> - <1KHz> - <3KHz> - <10KHz> - <Reset>
Gesproken taal 	<p>U kunt de standaardwaarde voor audiotalen wijzigen. Hiermee geeft u de taal informatie voor het inkomende signaal weer.</p> <ul style="list-style-type: none">  • Deze functie kan worden geselecteerd terwijl u naar een digitaal kanaal kijkt. • U kunt alleen een taal selecteren uit de talen waarin wordt uitgezonden.
Geluidsformaat 	<p>Als het geluid zowel via de hoofduidspreker als de geluidsontvanger wordt weergegeven, kan zich een echo voordoen door het verschil in decodeersnelheid tussen de hoofduidspreker en de geluidsontvanger. Gebruik in dat geval de functie tv-luidspreker.</p> <ul style="list-style-type: none"> • <MPEG> - <Dolby Digital > <ul style="list-style-type: none">  • Deze functie kan worden geselecteerd terwijl u naar een digitaal kanaal kijkt. • Het Geluidsformaat wordt weergegeven overeenkomstig het uitzendesignaal.
Audiobeschrijving 	<p>Dit is een ondersteunende geluidsfunctie die een aanvullend geluidsspoor laat horen voor blinden en slechtzienden. eze functie verwerkt het geluidsspoor (Audio Stream) voor de AD (Audio Description), wanneer dat samen met het hoofdgeluid (Main audio) wordt uitgezonden. Gebruikers kunnen de Audiobeschrijving in- en uitschakelen en het volume regelen.</p> <ul style="list-style-type: none"> • <Audiobeschrijving> Hier schakelt u de geluidsbeschrijving in of uit. • <Volume> U kunt het volume van de geluidsbeschrijving bijstellen. <ul style="list-style-type: none">  Het volume is actief wanneer Audiobeschrijving is ingesteld op On.  • Deze functie kan worden geselecteerd terwijl u naar een digitaal kanaal kijkt.
Auto Volume 	<p>Vermindert de verschillen in volume tussen zenders.</p> <ul style="list-style-type: none"> • <Uit> - <Aan>

MENU	BESCHRIJVING
Luidspreker selecteren P T C H E	<p>Wanneer u televisiekijkt terwijl de tv op een thuisbioscoop is aangesloten, schakelt u de TV-luidspreker uit zodat u het geluid uit de (externe) luidsprekers van de thuisbioscoop kunt horen.</p> <ul style="list-style-type: none"> <Ext. luidspreker> hiermee geeft u het geluid weer via de externe (thuisbioscoop)luidsprekers. <TV-luidspreker> hiermee geeft u het geluid via de TV-luidspreker weer. <p> • Wanneer u <Ext. luidspreker> selecteert in het menu <Luidspreker selecteren> worden de geluidsinstellingen beperkt.</p> <ul style="list-style-type: none"> De volumetoetsen en de toets [MUTE] zijn niet in werking wanneer <Luidspreker selecteren> is ingesteld op <Ext. luidspreker >. Stel het volume in op de thuisbioscoop.
Geluid resetten P T C H E	<p>U kunt de instellingen voor <Geluid> terugzetten op de fabrieksinstellingen.</p> <ul style="list-style-type: none"> <Alles resetten> - <Geluidsmodus resetten> - <Annuleren> <p> <Geluidsmodus resetten>: de huidige geluidswaarden worden door de standaardwaarden vervangen.</p>

De geluidsmodus selecteren

U kunt de geluidsmodus instellen in het menu <Extra>. Wanneer u de optie <Dual II> instelt, wordt de huidige geluidsmodus op het scherm weergegeven.

	TYPE GELUID	DUAL 1/2	DUAL 1/2
A2 Stereo	Mono	MONO	Automatisch wijzigen
	Stereo	STEREO ↔ MONO	Automatisch wijzigen
	Dual Mono	DUAL 1 ↔ DUAL 2 MONO	DUAL 1 Automatisch wijzigen
NICAM Stereo	Stereo	MONO ↔ STEREO	Automatisch wijzigen
	Dual	MONO ↔ DUAL 1 ↔ DUAL 2 ↔	DUAL 1





 Wanneer het stereosignaal te zwak is en er automatische zenderverdringing optreedt, kunt u beter naar mono overschakelen.





Deze functie wordt alleen geactiveerd bij een stereogeluidssignaal. Hij wordt bij een monogeluidssignaal gedeactiveerd.



Deze functie is alleen beschikbaar in de tv-modus.















Kanaal



MENU	BESCHRIJVING
Land 	<p>Selecteer het land waar het product wordt gebruikt voordat u de functie Auto Store gebruikt. Selecteer Other (Overige) als uw land niet in de lijst wordt vermeld.</p> <ul style="list-style-type: none"> • <Analoog kanaal> U kunt het land voor analoge kanalen veranderen. • <Digitaal kanaal> U kunt het land voor digitale kanalen veranderen. <p> Het invoerscherm voor de pincode verschijnt. Voer uw viercijferige pincode in.</p>
Automatisch opslaan 	<p>U kunt scannen op de beschikbare frequentiebereiken (beschikbaarheid is afhankelijk van uw land). Automatisch toegewezen programmanummers komen mogelijk niet overeen met de feitelijke of gewenste programmanummers.</p> <p> Wanneer een kanaal is vergrendeld met de functie <Kinderslot > wordt er een venster weergegeven waarin u een pincode kunt opgeven.</p> <ul style="list-style-type: none"> • <Ant / Kabel > Antennebron onthouden. <p><Ant / Kabel ></p> <ul style="list-style-type: none"> • <Digitaal en Analoog> digitale en analoge kanalen. • <Digitaal> digitale kanalen. • <Analoog> analoge kanalen. <p>Bij het selecteren van Kabel → Digitaal en Analoog of Kabel → Digitaal : Geef een waarde op voor het scannen van kabelkanalen.</p> <ul style="list-style-type: none"> • <Zoekmodus> Volledig / Netwerk / Snel <p> Snel</p> <ul style="list-style-type: none"> • <Netwerk-ID> geeft de identificatiecode van het netwerk weer. • <Frequentie> geeft de frequentie voor het kanaal weer. (Verschilt per land) • <Modulatie> geeft de beschikbare modulatiewaarden weer. • <Symboolfrequentie> geeft de beschikbare symboolsnelheden weer. <p>Scant op alle kanalen met actieve zendstations en slaat deze op in het geheugen van de tv.</p>





MENU	BESCHRIJVING
<p>Handm. opslaan</p> <p></p>	<p>U kunt het beschikbare frequentiebereik van uw televisie in uw gebied scannen en alle gevonden kanalen handmatig opslaan.</p> <ul style="list-style-type: none"> • <Digitaal kanaal> Handmatig opslaan van digitale kanalen. <ul style="list-style-type: none"> • <Kanaal> stel het kanaalnummer in met behulp van de toetsen ▲, ▼ of met de cijfertoetsen (0~9). • <Frequentie> stel de frequentie in met behulp van de cijfertoetsen. • <Bandbreedte> stel de bandbreedte in met behulp van de toetsen ▲, ▼ of met de cijfertoetsen (0~9).  <ul style="list-style-type: none"> • <Digitaal kanaal> is alleen beschikbaar in DTV-modus. • Zodra dit is voltooid, worden de kanalen in de kanalenlijst bijgewerkt. • <Analoog kanaal> Handmatig opslaan van analoge kanalen. <ul style="list-style-type: none"> • <Prog.> (<Prog.> dat aan een kanaal wordt toegewezen) Stel het programmanummer in met behulp van de toetsen ▲, ▼ of met de cijfertoetsen (0~9). • <Kleursysteem> Stelt herhaaldelijk de kleur bij tot deze van de beste kwaliteit is. Stel de waarde van het kleursysteem in met behulp van de toets ▲ of ▼. <ul style="list-style-type: none"> • <Auto>-<PAL>-<SECAM>-<NTSC4.43> • <Geluidssysteem> Stelt herhaaldelijk het geluid bij tot dit van de beste kwaliteit is. Stel de waarde van het geluidssysteem in met behulp van de toets ▲ of ▼. <ul style="list-style-type: none"> • <BG>-<DK>-<I>-<L> • <Kanaal> (Als u het nummer weet van het kanaal dat u wilt opslaan) U kunt televisiekkanalen opslaan, waaronder kanalen die via kabelnetwerken worden ontvangen. Bij het handmatig opslaan van kanalen kunt u het volgende kiezen: Of u een gevonden kanaal al dan niet opslaat. Het nummer van ieder opgeslagen kanaal waaraan u een naam wilt toewijzen. <ul style="list-style-type: none"> • <C> (Antennemodus) In deze stand kunt u een kanaal selecteren door het nummer in te toetsen dat aan het zendstation is toegewezen. • <S> (Kabelkanaalmodus) In deze stand kunt u een kanaal selecteren door het nummer in te toetsen dat aan het kabelstation is toegewezen. • <Zoeken >(Als u de kanaalnummers niet weet) Druk op de knop ▲ of ▼ om het zoeken te starten. De tuner scant het frequentiebereik totdat het eerste kanaal of het door u geselecteerde kanaal op het scherm wordt ontvangen. • <Opslaan > (Wanneer u het kanaal en het bijbehorende programmanummer opslaat) Wordt gebruikt voor het opslaan van het cijfer dat de gebruiker invoert. Stel dit op OK in door op de toets [
<p>Optie Kabel Zoeken (afhankelijk van het land)</p> <p></p>	<p>Met deze functie kunt u handmatig instellen dat het kanaalbereik wordt gescand in de modus Full Search van de functie Automatisch opslaan .</p> <ul style="list-style-type: none"> • <Frequentie (Start ~ stoppen)> geeft de frequentie voor het kanaal weer. • <Modulatie> geeft de beschikbare modulatiewaarden weer. • <Symboolfrequentie> geeft de beschikbare symboolsnelheden weer.



MENU	BESCHRIJVING
<p>Gids voor Nu en Volgend / Volledige gids / Standaardgids</p> <p></p>	<p>De EPG-informatie (elektronische programmagids) wordt door de kabelaanbieders verstrekt. Programmavermeldingen kunnen leeg of verouderd zijn ten gevolge van de informatie die voor een bepaald kanaal wordt uitgezonden. De weergave wordt dynamisch bijgewerkt zodra nieuwe informatie beschikbaar is.</p> <p> U kunt het gidsmenu ook openen door op de toets [GUIDE] te drukken. (Raadpleeg de beschrijvingen om de <Standaardgids> te configureren.)</p> <ul style="list-style-type: none"> • <Gids voor Nu en Volgend > Voor de zes kanalen in de linkerkolom wordt informatie over het huidige en volgende programma weergegeven. • <Volledige gids> Hiermee geeft u de programma-informatie weer als segmenten die per uur zijn gesorteerd. Er wordt programma-informatie voor twee uur weergegeven waardoor u voorwaarts of achterwaarts kunt bladeren. <p> • De programmatitel wordt boven het midden van het scherm weergegeven. Klik op de toets INFO voor gedetailleerde informatie. De gedetailleerde informatie bevat het kanaalnummer, de speelduur, de statusbalk, de leeftijdsbeperking, de videokwaliteit (HD/SD), geluidsmodi, ondertiteling of teletekst, talen voor ondertiteling of teletekst, en een korte samenvatting van het geselecteerde programma.</p> <ul style="list-style-type: none"> • "... " wordt weergegeven als de samenvatting te lang is. • Er worden zes kanalen weergegeven. Schakel tussen kanalen met de toets ▲ of ▼ . Gebruik de toets P^ of P^v om pagina voor pagina weer te geven. <ul style="list-style-type: none"> • <Standaardgids> U kunt ofwel de <Gids voor Nu en Morgen>, ofwel de <Volledige gids> laten weergegeven wanneer u de toets GUIDE op de afstandsbediening indrukt. • <Nu / Morgen >/ <Volledige gids>











MENU	BESCHRIJVING
Kanalenlijst 	<p>Met dit menu kunt u favoriete kanalen toevoegen of verwijderen en de programmagids voor digitale uitzendingen gebruiken.</p> <p>U kunt deze opties selecteren door op de toets [CH LIST] op de afstandsbediening te drukken.</p> <ul style="list-style-type: none"> • <Alle kanalen > - Toont alle momenteel beschikbare kanalen. • <Toegevoegde kanalen > - Toont alle toegevoegde kanalen. • <Voorkeurskanalen > - Toont alle favoriete kanalen. <p> Druk op de toets [TOOLS] om het menu <Extra > weer te geven. U kunt ook items verwijderen uit of toevoegen aan Voorkeurskanalen door [Extra] → <Toevoegen als Favoriet > (of <Verw. uit Favorieten >) te selecteren.</p> <p> Druk op de afstandsbediening op de toets [FAV.CH] om de favoriete kanalen die u hebt ingesteld te selecteren.</p> <ul style="list-style-type: none"> • <Geprogrammeerd > - Toont alle momenteel gereserveerde programma's. <p> • Selecteer een kanaal in het scherm <Alle kanalen>, <Toegevoegde kanalen> of <Voorkeurskanalen> door op de toetsen ▲ / ▼ en vervolgens op de toets [] te drukken. Vervolgens kunt u naar het geselecteerde kanaal kijken.</p> <ul style="list-style-type: none"> • De gekleurde toetsen met de <Kanalenslijst > gebruiken. <ul style="list-style-type: none"> • Groen (<Zoom>): hiermee vergroot of verkleint u een kanaalnummer. • Geel (<Keuze>): hiermee selecteert u meerdere kanaallijsten. U kunt de functies Add/Delete of Add to Favourite/Delete from Favourite tegelijkertijd voor meerdere kanalen uitvoeren. Selecteer de gewenste kanalen en druk op de gele toets om alle geselecteerde kanalen tegelijkertijd te selecteren. Het symbool verschijnt links van de geselecteerde kanalen. • [TOOLS] (<Extra>) : Het menu <Toegevoegd > (of <Verwijderd >), <Toevoegen als Favoriet > (of <Verw. uit Favorieten >), <Timerweergave>, <Kanaalnummer wijzigen >, <Alles select.> (of <Niets select. >) en <Automatisch opslaan > wordt weergegeven. (De optiemenu's kunnen verschillen, afhankelijk van de situatie.) • Pictogrammen voor de kanaalstatus <ul style="list-style-type: none"> •  : een analoog kanaal. •  : een kanaal dat als <Voorkeurskanalen> is ingesteld. •  : een kanaal dat is geselecteerd door op de gele knop te drukken. •  : een programma dat momenteel wordt uitgezonden. •  : een vergrendeld kanaal. •  : een gereserveerd programma.
Kanaalmodus 	<p>Wanneer u de toets P^ P^ indrukt, worden de kanalen in de geselecteerde kanaallijst gewisseld.</p> <ul style="list-style-type: none"> • <Toegev. kanalen > kanalen worden in de lijst opgeslagen kanalen gewisseld. • <Favoriete kanalen> kanalen worden in de lijst favoriete kanalen gewisseld.
Fijnafstemming 	<p>Gebruik fijnafstemming om handmatig een kanaal in te stellen voor een optimale ontvangst.</p> <p> • Als u het afgestemde kanaal niet in het geheugen opslaat, worden eventuele aanpassingen niet bewaard.</p> <ul style="list-style-type: none"> • Opgeslagen kanalen die handmatig fijner zijn afgesteld, zijn gemarkeerd met een sterretje “ * ” rechts van het kanaalnummer in de kanaalbalk. • Als u de fijnafstemming wilt herstellen, selecteert u <Reset> door op de toets ▼. Druk vervolgens op de toets [] • Alleen analoge tv-kanalen kunnen fijn worden afgestemd.







Instellingen



MENU	BESCHRIJVING
Plug & Play T	Hiermee opent u de menu-items die worden weergegeven wanneer de tv voor het eerst wordt aangesloten.
Taalkeuze P T G H E	De taalkeuze is alleen van toepassing op de schermweergave.
Tijd P T G H E	<ul style="list-style-type: none"> • <Klok> <ul style="list-style-type: none">  • De huidige tijd wordt telkens weergegeven wanneer u op de toets [INFO] drukt. • Als u de voedingskabel hebt losgekoppeld, moet u de klok opnieuw instellen. • Het is noodzakelijk de klok in te stellen om de verschillende functies van de tv te kunnen gebruiken. • <Klokmodus> U kunt de huidige tijd handmatig of automatisch instellen. <ul style="list-style-type: none"> • <Auto> - <Handm. >  • Afhankelijk van de zender en het signaal wordt de tijd wellicht niet juist ingesteld. Als dit gebeurt, stelt u de tijd handmatig in. <ul style="list-style-type: none"> • De antenne of kabel moet aangesloten zijn om de tijd automatisch in te kunnen stellen. • <Klok instellen> U kunt de huidige tijd handmatig instellen. <ul style="list-style-type: none">  • Deze functie is alleen beschikbaar wanneer <Klokmodus > op <Handm. > is ingesteld. • U kunt de dag, de jaar, het maand, het uur en de minuut ook rechtstreeks met de cijfertoetsen op de afstandsbediening instellen.
Tijd P T G H E	<ul style="list-style-type: none"> • <Slaaptimer> De functie sleep timer schakelt automatisch uit na een van tevoren ingestelde tijd <ul style="list-style-type: none"> • <Uit> - <30 min> - <60 min> - <90 min> - <120 min> - <150 min> - <180 min>  Druk op de toets [TOOLS] om het menu <Extra >weer te geven. U kunt de sleep timer ook instellen door <Extra> → <Slaaptimer>. te selecteren.  Om de functie <Slaaptimer> te annuleren, selecteert u <Uit >.

MENU	BESCHRIJVING
<p>Tijd</p> <p>P T C H E</p>	<ul style="list-style-type: none"> • <Timer1 / Timer2 / Timer3> <p>U kunt drie verschillende timerinstellingen opgeven. U moet eerst de klok instellen.</p> <ul style="list-style-type: none"> • <Inschakeltijd> Het <uur> en de <minuut> instellen en <“Activeren”/“Deactiv.”>. (Als u de timer met de gewenste instelling wilt activeren, kiest u Activeren.) • <Uitschakeltijd> Het <uur> en de <minuut> instellen en <“Activeren”/“Deactiv.”>. (Als u de timer met de gewenste instelling wilt activeren, kiest u Activeren.) • <Volume> Selecteer het gewenste volumeniveau. • <Antenne > Het type antenne weergeven. (<ATV> of <DTV>). • <Kanaal> Selecteer het gewenste kanaal. • <Herhalen > Selecteer <Eenmaal >, <Dagelijks >, <Mon~Fri>, <Ma~Vr >, <Ma~Za > of <Handmatig >. <ul style="list-style-type: none">  • Wanneer <Handmatig > is geselecteerd, kunt u op de toets drukken om de gewenste dag te selecteren. Markeer de gewenste dag en druk op de toets [] om de gewenste dag te selecteren zodat het pictogram (✓) verschijnt. • U kunt de uren en minuten ook rechtstreeks met de cijfertoetsen op de afstandsbediening instellen. • Auto Power Off Als u de timer instelt op On, schakelt de televisie uiteindelijk uit wanneer binnen 3 uur na het automatisch inschakelen van het toestel geen toets wordt ingedrukt. Deze functie is alleen beschikbaar in de timermodus On. Met deze functie wordt oververhitting tegengegaan, wat kan gebeuren als het toestel te lang ingeschakeld blijft staan.
<p>Spelmodus</p> <p>P T C H E</p>	<p>Wanneer u een spelcomputer aansluit, zoals de PlayStation™ of Xbox™, kunt u een realistischere spelervaring krijgen door het gamemenu te selecteren.</p> <ul style="list-style-type: none"> • <Uit> - <Aan> <ul style="list-style-type: none">  • Beperkingen in Spelmodus (let op) <ul style="list-style-type: none"> • Om de spelcomputer los te koppelen en een ander extern apparaat aan te sluiten, zet u in het instellingenmenu <Spelmodus > op <Uit >. Als u het tv-menu weergeeft in de <Spelmodus >, zal het beeld een beetje trillen. • Als <Spelmodus > op <Aan > staat: <ul style="list-style-type: none"> • De modus Beeld wordt automatisch op <Standaard > ingesteld en kan niet worden gewijzigd. • De modus Geluid wordt automatisch op <Aangepast> ingesteld en kan niet worden gewijzigd. Pas het geluid aan met de equalizer. • <Spelmodus > is niet beschikbaar in de normale <TV>- en <PC>-modi. • Als het beeld slecht is wanneer er een extern apparaat is aangesloten op de tv, controleer dan of <Spelmodus > op <Aan > is ingesteld. Zet <Spelmodus > op <Uit> en sluit externe apparaten aan.

MENU	BESCHRIJVING
Kinderslot 	<p>Met deze functie kunt u door middel van het uitschakelen van beeld en geluid voorkomen dat onbevoegde gebruikers, zoals kinderen, ongepaste programma's bekijken.</p> <ul style="list-style-type: none"> • <Uit> - <Aan>  <ul style="list-style-type: none"> • Voordat het instellingsscherm verschijnt, ziet u het invoerscherm voor de pincode. Voer uw viercijferige pincode in. • De standaardpincode van een nieuw tv-toestel is 0-0-0-0. U kunt de code wijzigen door in het menu <PIN wijzigen> te kiezen. • U kunt sommige kanalen in de <Kanalenlijst> vergrendelen. • <Kinderslot> is alleen beschikbaar in de modus TV.
PIN wijzigen 	<p>U kunt uw pincode die voor het instellen van de tv is vereist, wijzigen.</p>  <ul style="list-style-type: none"> • Voordat het instellingsscherm verschijnt, ziet u het invoerscherm voor de pincode. Voer uw viercijferige pincode in. • De standaardpincode van een nieuw tv-toestel is 0-0-0-0. • Als u de PIN-code bent vergeten, drukt u achtereenvolgens op de volgende toetsen van de afstandsbediening zodat de PIN-code opnieuw wordt ingesteld op 0-0-0-0: [POWER] (Uit) → [MUTE] → 8 → 2 → 4 → [POWER] (Aan).
Kinderslot 	<p>Door een pincode (persoonlijk identificatienummer) van vier cijfers in te stellen, kunt u met deze functie voorkomen dat onbevoegde gebruikers, zoals kinderen, ongeschikte programma's bekijken.</p> <ul style="list-style-type: none"> • <Alles mag> druk hierop om alle tv-beoordelingen te ontgrendelen. • <Alles blok> druk hierop om alle tv-beoordelingen te vergrendelen.  <ul style="list-style-type: none"> • Voordat het instellingsscherm verschijnt, ziet u het invoerscherm voor de pincode. Voer uw viercijferige pincode in. • De standaardpincode van een nieuw tv-toestel is 0-0-0-0. U kunt de code wijzigen door in het menu PIN wijzigen te kiezen. • Wanneer de leeftijdsbeperking is ingesteld, wordt het symbool  weergegeven.
Ondertiteling 	<p>U kunt de ondertiteling activeren en deactiveren. Gebruik dit menu om de <Modus> in te stellen. <De optie <Normaal> is de basisinstelling voor ondertiteling en de optie <Slechthorenden> is ondertiteling voor doven en slechthorenden.</p> <ul style="list-style-type: none"> • <Ondertiteling> Schakelt ondertitels in of uit. • <Modus> Hiermee wordt de ondertitelingsmodus ingesteld. <ul style="list-style-type: none"> • <Normaal> / < Slechthorenden> • <Ondertitelingstaal> Hiermee wordt de ondertitelingstaal ingesteld.  <ul style="list-style-type: none"> • Als u naar een programma kijkt waarin de functie <Slechthorenden> niet wordt ondersteund, wordt <Normaal> automatisch geactiveerd, zelfs als u de modus <Slechthorenden> hebt geselecteerd. • Engels is de standaardtaal als de geselecteerde taal niet beschikbaar is in de uitzending. • U kunt deze opties selecteren door op de toets [SUBT] op de afstandsbediening te drukken.
Teleteksttaal 	<p>U kunt de Teleteksttaal instellen door het type taal te selecteren.</p>  <p>Engels is de standaardtaal als de geselecteerde taal niet beschikbaar is in de uitzending.</p>

MENU	BESCHRIJVING
Voorkeur 	<p><Eerste taal voor audio> / <Tweede taal voor audio> / <Eerste taal ondertitel> / <Tweede taal ondertitel> / <Eerste taal teletekst> / <Tweede taal teletekst></p> <p>Met deze functie kunnen gebruikers een van de talen selecteren. De geselecteerde taal wordt standaard gebruikt wanneer u een kanaal selecteert.</p> <p>Als u de taalinstelling wijzigt, worden de taal voor ondertiteling, de taal voor audio en de taal voor teletekst in het menu Taal automatisch gewijzigd in de geselecteerde taal.</p> <p>Met de taal voor ondertiteling, de taal voor audio en de taal voor teletekst in het menu geeft u een lijst weer met talen die door het huidige kanaal worden ondersteund. De geselecteerde taal is gemarkeerd.</p> <p>Als u deze taalinstelling wijzigt, is de nieuwe selectie alleen geldig voor het huidige kanaal. De gewijzigde instelling is niet van invloed op de instellingen voor Eerste taal ondertitel, Eerste taal voor audio, of Eerste taal teletekst van het menu Voorkeur.</p>
Digitale tekst 	<p>Als het programma wordt uitgezonden met digitale tekst, is deze functie ingeschakeld.</p> <ul style="list-style-type: none"> • <Deactiveren >-<Activeren > (alleen VK) <p> • MHEG (Multimedia and Hypermedia Information Coding Experts Group)</p> <ul style="list-style-type: none"> • Een internationale standaard voor gegevenscoderingssystemen die in multimedia en hypermedia worden gebruikt. Gegevens worden gecodeerd op een hoger niveau dan het MPEG-systeem, waaronder hypermedia voor gegevenskoppeling, zoals stilstaande beelden, tekstservice, animatie, beeld- en videobestanden en multimediagegevens. MHEG is een technologie voor interactie met de gebruiker tijdens runtime en wordt toegepast op verschillende gebieden, waaronder VOD (Video On Demand), ITV (interactieve tv), EC (e-commerce), afstandsonderwijs, telefonische vergaderingen, digitale bibliotheken en netwerkspellen.
Lichtsterkte 	<p>Met Lichtsterkte wordt het ingevoerde videosignaal automatisch gedetecteerd en aangepast voor optimale helderheid.</p>
Melodie 	<p>U kunt een melodie laten weergeven op het moment dat de monitor wordt in- of uitgeschakeld.</p> <ul style="list-style-type: none"> • <Uit > - <Laag > - <Middel > - <Hoog > <p> De <Melodie> wordt niet afgespeeld</p> <ul style="list-style-type: none"> • Wanneer er geen geluid van de tv komt omdat de toets [MUTE] is ingedrukt. • Wanneer er geen geluid van de tv komt doordat het volume met de volumetoets [-] omlaag is gebracht. • Wanneer de tv door de functie <Slaaptimer> is uitgeschakeld.

MENU	BESCHRIJVING
Spaarstand T C H E	<p>Met deze functie kunt u de helderheid van de tv aanpassen om het energieverbruik te verminderen. Wanneer u 's avonds naar de tv kijkt, kunt u de optie <Spaarstand > op <Hoog> om vermoeidheid van de ogen tegen te gaan en het energieverbruik te verminderen.</p> <p> Druk op de toets [TOOLS] om het menu <Extra > weer te geven. U kunt de optie <Spaarstand > ook instellen door <Extra > → <Spaarstand > te selecteren.</p> <ul style="list-style-type: none"> • <Uit > : Schakelt de energiespaarstand uit. • <Laag > : Stelt de TV in op de lage energiespaarstand. • <Middel > : Stelt de TV in op de gemiddelde energiespaarstand. • <Hoog > : Stelt de TV in op de hoge energiespaarstand. • <Auto > : Past de helderheid van het scherm automatisch aan in overeenstemming met de scènes.
Algemene interface E	<ul style="list-style-type: none"> • <CI-menu> Hiermee kunt u het CAM-menu selecteren. Selecteer het CI-menu op basis van het menu Pc-kaart. • <Toepassingsinfo> Met deze optie geeft u informatie over een CAM in de CI-sleuf weer. De toepassingsinformatie heeft betrekking op de CI-kaart. U kunt de CAM altijd installeren, ongeacht of de tv is in- of uitgeschakeld.

Invoer



MENU	BESCHRIJVING
Bronlijst P T C H E	<p>Hiermee selecteert u <PC>, <TV> of een andere externe ingangsbron die op het product is aangesloten. Selecteer het scherm van uw keuze.</p> <p>Druk op de toets [SOURCE] op de afstandsbediening.</p> <ul style="list-style-type: none"> • <PC> - <DVI> - <TV> - <Ext.> - <Component> - <HDMI1> - <HDMI2>
Naam wijzigen P T C H E	<p>Geef het invoerapparaat dat op de ingangsaansluitingen is aangesloten een naam voor een eenvoudige selectie van de ingangsbron.</p> <p><VCR> - <DVD> - <Kabel STB > - <Satelliet STB > - <PVR STB> - <AV-ontvanger > - < Spelcomputer > - <Camcorder > - <PC> - <DVI PC> - <DVI> - <TV> - <IPTV> - <Blu-ray > - <HD DVD> - <DMA></p>

Anynet+ (HDMI-CEC)

Wat is <Anynet+>?

<Anynet+> is een functie waarmee u alle aangesloten Samsung-apparaten die <Anynet+> ondersteunen, kunt bedienen met de afstandsbediening van de Samsung-tv. Het <Anynet+>-systeem kan alleen worden gebruikt met Samsung-apparaten die de <Anynet+>-functie bezitten. Om u ervan te verzekeren dat uw Samsung-apparaat deze functie heeft, kunt u controleren of het apparaat van een <Anynet+>-logo is voorzien.

Anynet+-apparaten aansluiten

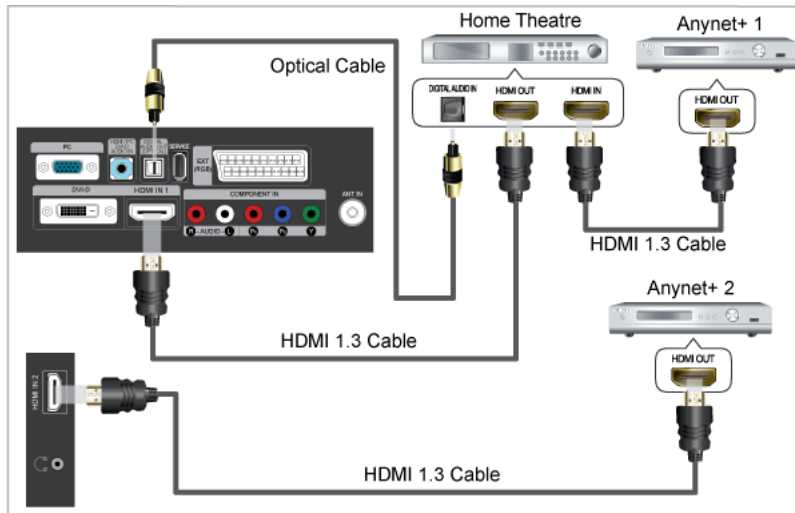

1. Verbind de HDMI -kabel met de aansluiting [**HDMI IN**] op de tv en met de aansluiting HDMI OUT van het betreffende <Anynet+>-apparaat.

2. Verbind de HDMI-kabel met de aansluiting [**HDMI IN**] op de thuisbioscoop en met de aansluiting HDMI OUT van het betreffende <Anynet+>-apparaat.



Verbind de optische kabel tussen de uitgang [DIGITAL AUDIO OUT (OPTICAL)] op uw tv en de ingang Digital Audio van de thuisbioscoop.

Wanneer de bovenstaande verbinding wordt gevolgd, voert de optische aansluiting slechts een 2-kanaals audiosignaal uit. U hoort alleen geluid uit de linker- en rechterluidspreker van de thuisbioscoop en uit de subwoofer. Voor een 5.1-kanaals audiosignaal sluit u de [DIGITAL AUDIO OUT (OPTICAL)]-aansluiting van de dvd-speler of satellietontvanger (Anynet-apparaat 1 of 2) rechtstreeks aan op een versterker of op de thuisbioscoop en niet op de tv.

Alleen één thuisbioscoop aansluiten.

U kunt een <Anynet+>-apparaat aansluiten met een HDMI 1.3-kabel. Sommige HDMI-kabels ondersteunen mogelijk geen <Anynet+>-functies.



<Anynet+> werkt wanneer het AV-apparaat dat <Anynet+> ondersteunt, op stand-by staat of is ingeschakeld.

<<Anynet+>ondersteunt maximaal 10 AV-apparaten. U kunt maximaal drie apparaten van hetzelfde type aansluiten.

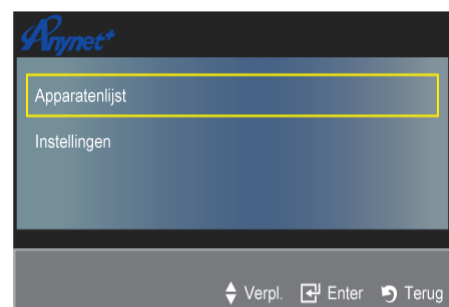
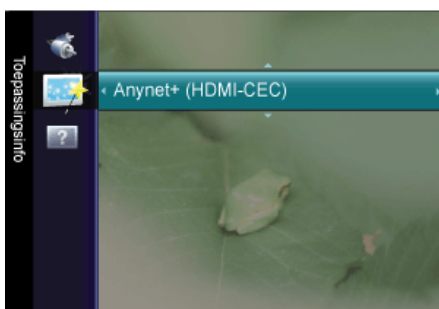
Anynet+ instellen





Druk op de toets [TOOLS] om het menu <Extra >weer te geven. U kunt ook het <Anynet+>-menu weergeven door <Extra> → <Anynet+ (HDMI-CEC)> te kiezen.

MENU	BESCHRIJVING
<p>Apparatenlijst</p> <p>P T C H E</p>	<ol style="list-style-type: none"> 1. Druk op de toets [TOOLS]. Druk vervolgens op de toets [↵] om <Anynet+ (HDMI-CEC)> te selecteren. 2. Druk op de toets ▲ of ▼ om <Apparatenlijst > te selecteren en druk vervolgens op de toets [↵]. <ul style="list-style-type: none"> - <De <Anynet+>-apparaten die op de tv zijn aangesloten, worden weergegeven. - Wanneer u het door u gewenste apparaat niet kunt vinden, kunt u op de rode knop drukken om op apparaten te scannen. 3. Druk op de toets ▲ of ▼ om een apparaat te selecteren en druk op de toets [↵] . Er wordt naar het geselecteerde apparaat overgeschakeld. <ul style="list-style-type: none"> - <- Alleen wanneer u in het menu <Toepassing> <Anynet+ (HDMI-CEC)> instelt op On, wordt het menu <Apparatenlijst> weergegeven. <p> Het kan 2 minuten duren voordat er naar de geselecteerde apparaten is overgeschakeld. U kunt de bewerking in de tussentijd niet annuleren.</p> <p>De benodigde tijd voor het zoeken naar apparaten wordt bepaald door het aantal aangesloten apparaten.</p> <p>Wanneer de zoekopdracht is voltooid, wordt het aantal gedetecteerde apparaten niet weergegeven.</p> <p>Hoewel de tv bij het inschakelen via de aan-uitknop automatisch naar de apparatenlijst zoekt, worden apparaten die op de tv zijn aangesloten niet altijd automatisch in de lijst weergegeven. Druk op de rode knop om het aangesloten apparaat te zoeken.</p> <p>Als u een externe invoermodus hebt geselecteerd door op de toets [SOURCE] te drukken, kunt u de <Anynet+> -functie niet gebruiken. Zorg ervoor dat u naar een <Anynet+> -apparaat overschakelt door gebruik te maken van de <Apparatenlijst >.</p>
<p>Instellingen</p> <p>P T C H E</p>	<ul style="list-style-type: none"> • <Anynet+ (HDMI-CEC)> <p>Om de <Anynet+>-functie te gebruiken, dient <Anynet+ (HDMI-CEC)> op On te zijn ingesteld.</p> <p> Wanneer de functie <Anynet+ (HDMI-CEC)> is uitgeschakeld, worden alle bewerkingen betreffende < Anynet+> uitgeschakeld.</p> • <Automatisch uitschakelen> <p>Een < Anynet+>-apparaat instellen om automatisch uit te schakelen wanneer de tv wordt uitgeschakeld.</p> <p> De actieve bron op de afstandsbediening van de tv dient te worden ingesteld op de tv om de <Anynet+> -functie te gebruiken.</p> <p>Wanneer u Auto Turn Off instelt op Yes, worden de aangesloten externe apparaten bij het uitschakelen van de tv ook uitgeschakeld. Wanneer een extern apparaat nog aan het opnemen is, kan dit mogelijk wel of niet worden uitgeschakeld.</p>

Ondersteuning



MENU	BESCHRIJVING
Zelfdiagnose	<ul style="list-style-type: none"> • <Het beeld testen> Als u denkt een probleem te hebben met het beeld voert u de beeldtest uit. Controleer het kleurenpatroon op het scherm om te bepalen of het probleem nog aanwezig is. <ul style="list-style-type: none"> • <Ja > : als het testpatroon niet wordt weergegeven of als er ruis optreedt in het testpatroon kiest u <Ja >. Er kan een probleem zijn met de tv. Neem contact op met het callcenter van Samsung voor hulp. • <Nee > : als het testpatroon juist wordt weergegeven kiest u <Nee >. Er kan een probleem zijn met uw externe apparatuur. Controleer de aansluitingen. Als het probleem zich blijft voordoen, raadpleegt u de gebruikshandleiding van het externe apparaat. • <Het geluid testen> Als u denkt een probleem te hebben met het geluid voert u de geluidstest uit. U kunt het geluid controleren door een ingebouwde melodie af te spelen via de tv. <ul style="list-style-type: none"> • <Ja > : als u tijdens de geluidstest alleen geluid hoort uit één luidspreker of helemaal geen geluid hoort, kiest u <Ja >. Er kan een probleem zijn met de tv. Neem contact op met het callcenter van Samsung's voor hulp. • <Nee > : als u geluid hoort uit de luidsprekers, kiest u <Nee >. Er kan een probleem zijn met uw externe apparatuur. Controleer de aansluitingen. Als het probleem zich blijft voordoen, raadpleegt u de gebruikshandleiding van het externe apparaat. <ul style="list-style-type: none">  Als u geen geluid hoort via de luidsprekers van de tv controleert u voordat u de geluidstest uitvoert of <Luidspreker selecteren> in het menu <Geluid> op <TV-luidspreker> is ingesteld. • De melodie kunt u tijdens de test zelfs horen als <Luidspreker selecteren > is ingesteld op <Ext. luidspreker > of als het geluid is gedempt via de toets [MUTE]. • <Signaalinformatie> (alleen digitale kanalen) De ontvangstkwaliteit van analoge kanalen kan variëren van 'geruis' tot helder, maar digitale (HDTV)-kanalen hebben altijd perfecte ontvangst. Zo niet dan ontvangt u de kanalen helemaal niet. In tegenstelling tot analoge kanalen kunt u digitale kanalen dus niet verder afstellen. U kunt daarentegen wel uw antenne afstellen om de ontvangst van de beschikbare digitale kanalen te verbeteren. <ul style="list-style-type: none">  Als de signaalsterktemeter aangeeft dat het signaal zwak is, verstelt u uw antenne handmatig om de signaalsterkte te versterken. Blijf de antenne bijstellen totdat u de positie vindt met het sterkste signaal.

MENU	BESCHRIJVING
Software upgrade	<ul style="list-style-type: none"> • <Via USB > Plaats een USB-stick met de firmware-upgrade die van samsung.com is gedownload in de tv. Let op dat u tijdens het toevoegen van upgrades het apparaat niet uitschakelt of de USB-geheugenschijf verwijdert. Na voltooiing van het upgraden van de firmware schakelt de tv automatisch uit en aan. Controleer de firmwareversie nadat het upgraden is voltooid (de nieuwe versie heeft een hoger nummer dan de oude versie). Wanneer de software is bijgewerkt, keren de video- en audio-instellingen die u heeft gemaakt terug naar de standaard(fabrieks)instellingen. Wij raden u aan uw instellingen te noteren, zodat u deze eenvoudig kunt herstellen na de upgrade. • <Via kanaal > Hiermee worden via het uitzendsignaal upgrades van de software uitgevoerd. • <Upgrade standby-modus> Selecteer Oan door op de toets ▲ of ▼ te drukken om de software-upgrade voort te zetten terwijl de stroom is ingeschakeld. 45 minuten nadat de tv op stand-by is gezet, wordt automatisch een handmatige upgrade uitgevoerd. Omdat de tv intern wordt ingeschakeld, kan dit ertoe leiden dat op de LED-tv vage beelden verschijnen. Dit kan meer dan een uur duren totdat de software-upgrade is voltooid. • <Alternatieve software>(Back-up) Als er een probleem is met de nieuwe firmware en dit de werking van de tv-functies beïnvloedt, kunt u de voorgaande versie van de software weer terugzetten. <p> • Als de software is gewijzigd, wordt de huidige software weergegeven.</p> <ul style="list-style-type: none"> • U kunt de huidige software via 'Alternatieve software in Alternatieve software veranderen.
Handleiding HD-verbinding	Dit menu geeft de verbindingmethode weer die de beste kwaliteit biedt voor de HD-tv. Raadpleeg deze informatie wanneer u externe apparaten op de tv aansluit.
Contact opnemen met Samsung	Bekijk deze informatie wanneer uw tv niet naar behoren werkt of wanneer u de software wilt bijwerken. U kunt de informatie over het callcenter, het product en de downloadmethode van softwarebestanden bekijken.

3-6 Het stuurprogramma installeren

 Wanneer u het stuurprogramma installeert, stelt u de juiste resolutie en frequentie voor het product in. Het stuurprogramma staat op de cd die bij het product is meegeleverd. Als het meegeleverde stuurprogramma beschadigd is, bezoek dan een servicecentrum of de website van Samsung Electronics (www.samsung.com) en download het stuurprogramma.

1. Plaats de installatie-cd in het cd-rom-station.
2. Klik op Windows-stuurprogramma
3. Selecteer uw productmodel in de lijst.

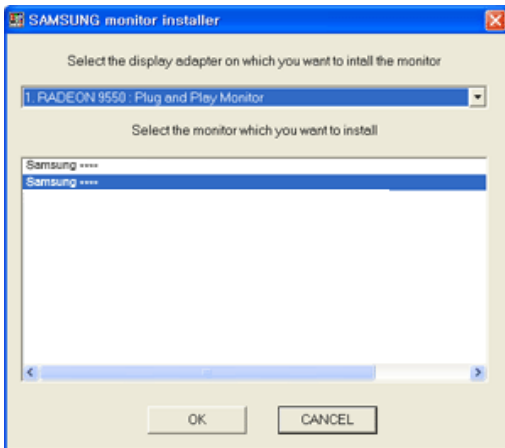

4. Voltooi de rest van de installatiestappen volgens de aanwijzingen op het scherm.
5. Controleer of de juiste resolutie en schermverversingsfrequenties worden weergegeven in de instellingen in het Configuratiescherm. Voor meer informatie raadpleegt u het document over het Windows-besturingssysteem.

3-7 Tabel Standaardsignaalmodi

 In tegenstelling tot CDT-monitoren hebben LCD-monitoren één optimale resolutie voor de beste visuele kwaliteit afhankelijk van de schermgrootte vanwege inherente karakteristieken van het scherm.

De visuele kwaliteit neemt dan ook af als u niet de voor de schermgrootte optimale resolutie instelt. Het instellen van de optimale resolutie van het product wordt aanbevolen.

Als het signaal vanaf de computer een van de volgende standaardsignaalmodi is, wordt het scherm automatisch ingesteld. Wanneer het signaal vanaf de computer niet een van volgende signaalmodi heeft, kan een leeg scherm weergegeven worden of alleen het aan/uitlampje gaan branden. Configureer hem daarom als volgt, volgens de handleiding bij de grafische kaart.

RESOLUTIE	HORIZONTALE FREQUENTIE (KHZ)	VERTICALE FREQUENTIE (HZ)	KLOKFREQUENTIE (MHZ)	POLARITEIT (H/V)
IBM, 640 x 350	31,469	70,086	25,175	+/-
IBM, 720 x 400	31,469	70,087	28,322	-/+
MAC, 640 x 480	35,000	66,667	30,240	-/-
MAC, 832 x 624	49,726	74,551	57,284	-/-
MAC, 1152 x 870	68,681	75,062	100,000	-/-
VESA, 640 x 480	31,469	59,940	25,175	-/-
VESA, 640 x 480	37,861	72,809	31,500	-/-
VESA, 640 x 480	37,500	75,000	31,500	-/-
VESA, 800 x 600	35,156	56,250	36,000	+/+
VESA, 800 x 600	37,879	60,317	40,000	+/+
VESA, 800 x 600	48,077	72,188	50,000	+/+
VESA, 800 x 600	46,875	75,000	49,500	+/+
VESA, 1024 x 768	48,363	60,004	65,000	-/-
VESA, 1024 x 768	56,476	70,069	75,000	-/-
VESA, 1024 x 768	60,023	75,029	78,750	+/+
VESA, 1152 x 864	67,500	75,000	108,000	+/+
VESA, 1280 X 800	49,702	59,810	83,500	-/+
VESA, 1280 X 800	62,795	74,934	106,500	-/+
VESA, 1440 x 900	55,935	59,887	106,500	-/+
VESA, 1440 x 900	70,635	74,984	136,750	-/+
VESA, 1600 x 900	60,000	60,000	108,000	+/+

Horizontale frequentie

De tijd, nodig om één lijn te trekken vanaf de meest linkse positie naar de meest rechtste positie op het scherm wordt de horizontale cyclus genoemd. Het omgekeerde van de horizontale cyclus heet de horizontale frequentie. De horizontale frequentie wordt uitgedrukt in kHz.

Verticale frequentie

Een scherm moet hetzelfde beeld tien keer per seconde weergeven zodat mensen het beeld kunnen waarnemen. Deze frequentie heet de verticale frequentie. De verticale frequentie wordt uitgedrukt in Hz.

4 De software installeren

4-1 Natural Color

Wat is Natural Color ?

Deze software werkt alleen bij Samsung-producten en maakt het mogelijk om de weergegeven kleuren op het product aan te passen aan de kleuren van de afgedrukte afbeeldingen. Voor meer informatie raadpleegt u de onlinehelp van de software (F1).

 Het programma Natural Color is online beschikbaar. U kunt het downloaden vanaf de onderstaande website en vervolgens installeren;

http://www.samsung.com/us/consumer/learningresources/monitor/naturalcolorexpert/pop_download.html

Wat is MultiScreen?



Met MultiScreen (meervoudig scherm) kunnen gebruikers het beeldscherm opdelen in meerdere delen.

De software installeren

1. Plaats de installatie-cd in het cd-rom-station.
2. Selecteer het setupprogramma MultiScreen.



Als het software-installatievenster niet verschijnt, zoek dan het setupbestand voor MultiScreen op de cd-rom en dubbelklik erop.

3. Wanneer de installatiewizard verschijnt, klikt u op [Next (Volgende)].
4. Voltooi de rest van de installatiestappen volgens de aanwijzingen op het scherm.



- De software werkt misschien niet goed als u de computer na installatie niet opnieuw opstart.
- Het pictogram MultiScreen verschijnt misschien niet, afhankelijk van het computersysteem en de productspecificaties.
- Als het snelkoppelingspictogram niet verschijnt, drukt u op de toets F5.

MultiScreen Installatievereisten

De installatie van MultiScreen kan beïnvloed worden door de grafische kaart, het moederbord en de netwerkomgeving.

Besturingssysteem

OS

- Windows 2000
- Windows XP Home Edition
- Windows XP Professional
- Windows Vista



Voor MultiScreen wordt het besturingssysteem Windows 2000 of later aanbevolen.

Hardware

- Ten minste 32 MB geheugen
- Ten minste 60 MB vrij ruimte op de harde schijf

De software verwijderen

Klik op [Start], [Settings (Instellingen)]/[Control Panel (Configuratiescherm)] en dubbelklik op [Add or Remove Programs (Software)].

Selecteer MultiScreen in de lijst met programma's en klik op de knop [Add/Delete (Toevoegen/verwijderen)].

5 Problemen oplossen

5-1 Zelfdiagnose van het beeldscherm

-  • U kunt controleren of het product correct werkt met de zelfdiagnosefunctie.
1. Zet het product en de computer uit.
 2. Maak de D-Sub-kabel los van het product.
 3. Schakel het product in.
 4. Als het product goed werkt, verschijnt het bericht 'Check cable connection'.
Als in dat geval opnieuw een leeg scherm wordt weergegeven, controleer dan of er een probleem is met de computer of met de verbinding.

5-2 Voordat u om hulp vraagt

 Controleer volgende onderdelen voordat u om hulp vraagt. Als het probleem blijft bestaan, neem dan contact op met het dichtstbijzijnde servicecentrum van Samsung Electronics.

PROBLEMEN MET BETREKKING TOT DE INSTALLATIE (MODUS PC)	
Het scherm flinkt.	Controleer of de signaalkabel tussen de computer en het LCD-scherm goed is aangesloten. (Zie Aansluiten op een computer)
PROBLEMEN IN VERBAND MET HET SCHERM	
Scherm is leeg en aan/uit-lampje is uit	Controleer of het netsnoer goed is aangesloten en of het LCD-scherm is ingeschakeld. (Zie Aansluiten op een computer)
"Melding Signaalkabel controleren." wordt weergegeven	Controleer of de signaalkabel goed op de pc of videobron is aangesloten. (Zie Aansluiten op een computer)
"Melding Niet optimaal" wordt weergegeven	Controleer de maximale resolutie en frequentie van de videoadapter. Vergelijk deze waarden met de gegevens in het overzicht Voorinstelbare timingmodi.
Beeld rolt verticaal.	Controleer of de signaalkabel goed is bevestigd. Bevestig deze nogmaals stevig. (Zie Aansluiten op een computer)
Beeld is niet duidelijk. Beeld is wazig.	Stem de frequentie af met <Grof>-tuning en <Fijn>-tuning. Schakel het product opnieuw in nadat u alle accessoires (videoverlengkabels, enzovoort) hebt losgekoppeld. Stel de resolutie en de frequentie in volgens het aanbevolen bereik.
Weergegeven beeld is instabiel en trilt.	Controleer of de resolutie en frequentie die zijn ingesteld op de videokaart van de computer binnen het bereik vallen dat door de monitor wordt ondersteund. Zo niet, stel deze dan opnieuw in, rekening houdend met de <Informatie> in het monitormenu en de Voorinstelbare timingmodi.
Dubbel beeld.	
Het beeld is te licht of te donker	Pas Helderheid en Contrast aan. (Zie <Helderheid>, <Contrast>)
Het scherm is zwart en het aan/uit-lampje knippert elk 0,5 of 1 seconde.	De monitor gebruikt een systeem voor energiebeheer. Druk op een toets op het toetsenbord.
Het scherm is leeg en knippert.	Als u de melding TEST GOOD op het scherm ziet wanneer u op de toets [MENU] drukt, moet u de kabelverbinding tussen de monitor en de computer controleren en kijken of de connector goed is aangesloten.
PROBLEMEN IN VERBAND MET HET GELUID	
Geen geluid	Controleer of de audiokabel stevig is aangesloten op de audio-ingang van uw monitor en de audio-uitgang van uw geluidskaart. (Zie Aansluiten op een computer) Controleer het volumeniveau.
Geluidsniveau is te laag.	Controleer het volumeniveau. Als het volume nog steeds te laag is nadat u de bediening op het maximale niveau hebt ingesteld, moet u de volumeregeling op de geluidskaart of in het softwareprogramma van de computer controleren.

PROBLEMEN MET DE AFSTANDSBEDIENING

De knoppen van de afstandsbediening reageren niet.

Controleer de plaatsing van de batterijen (+/-).

Controleer of de batterijen leeg zijn.

Controleer of de stroomtoevoer is ingeschakeld.

Controleer of het netsnoer goed vast zit.

Controleer of zich bijzondere TL- of neonverlichting in de buurt bevindt.

OPMERKING OVER HET UITERLIJK VAN HET PRODUCT

U ziet mogelijk kleine deeltjes als u dichtbij de rand van de ring rond het scherm kijkt.

Dit maakt deel uit van het productontwerp en is geen defect.

5-3 FAQ - veelgestelde vragen

FAQ - VEELGESTELDE VRAGEN	PROBEER HET VOLGENDE!
Hoe kan ik de frequentie van het videosignaal wijzigen?	U moet de frequentie van de grafische kaart wijzigen. (Voor meer informatie raadpleegt u de gebruiksaanwijzing van de computer of de grafische kaart.)
Hoe kan ik de resolutie wijzigen?	Windows XP : Wijzig de resolutie door Control Panel (Configuratiescherm) → Appearance and Themes (Uiterlijk en thema's) → Display (Beeldscherm) → Settings (Instellingen) te selecteren. Windows ME/2000 : Wijzig de resolutie door Control Panel (Configuratiescherm) → Appearance and Themes (Uiterlijk en thema's) → Display (Beeldscherm) → Settings (Instellingen) te selecteren. (Voor meer informatie raadpleegt u de gebruiksaanwijzing van de computer of de grafische kaart.)
Hoe stel ik de functie voor energiebesparing in?	Windows XP : Configureer deze door Controle Panel (Configuratiescherm) → Appearance and Themes (Uiterlijk en thema's) → Display (Beeldscherm) → Screen Saver Setting (Schermbeveiliging) te selecteren of door deze te configureren in het BIOS van de computer. Windows ME/2000 : Configureer deze door Controle Panel (Configuratiescherm) → Appearance and Themes (Uiterlijk en thema's) → Display (Beeldscherm) → Screen Saver Setting (Schermbeveiliging) te selecteren of door deze te configureren in het BIOS van de computer. Raadpleeg de gebruikershandleiding van Windows voor meer informatie.
Hoe kan ik de behuizing en het LCD-paneel reinigen?	Koppel het netsnoer los en reinig de monitor met een zachte doek en een reinigingsmiddel of gewoon water. Laat geen reinigingsmiddel op de behuizing achter en zorg dat u geen krassen maakt. Voorkom dat er water in de monitor komt.
Wat zijn de voordelen van digitale uitzendingen?	Digitale TV-uitzendingen genereren minder ruis en bieden beter beeld en geluid dan analoge TV-uitzendingen. Naarmate meer diensten worden ontwikkeld, kunt u genieten van diverse informatiediensten omdat, naast beeld en geluid, nog allerlei andere soorten gegevens kunnen worden verzonden. Tijdens het kijken naar een sportwedstrijd kunt u bijvoorbeeld informatie raadplegen over uw favoriete speler, of u kunt alle of geselecteerde beelden van een gegeven spelmoment bekijken vanuit verschillende standpunten. U kunt bijvoorbeeld ook informatie ontvangen over een voorgaande episode of producten aanschaffen, zoals een artikel dat op dat moment op TV te zien is. Bij digitale TV-uitzendingen kunt u eenvoudig thuis diverse informatiediensten raadplegen en zo een meer informatiegerichte woonomgeving scheppen.

FAQ - VEELGESTELDE VRAGEN	PROBEER HET VOLGENDE!
<p>Wat is het verschil tussen HDTV en SDTV?</p>	<p>Dit zijn verschillende typen digitale TV.</p> <p>De bekendste typen digitale TV zijn HDTV en SDTV. Deze zijn geclassificeerd op basis van beeldkwaliteit en videospecificaties.</p> <ul style="list-style-type: none"> • HDTV (High Definition TV): Hoge beeldkwaliteit, zeer duidelijke TV. • SDTV (Standard Definition TV): Standaard digitale TV. <p>Een SDTV heeft een beeldverhouding van 4:3, gelijk aan die van een analoge TV. SDTV heeft een beeldverhouding van 16:9, vergelijkbaar met een bioscoopscherm. De beeldkwaliteit is veel hoger dan bij SDTV. Het is als het ware een bioscoop in uw huiskamer.</p> <p>Digitale TV-uitzendingen in ons land zijn uiteindelijk gericht op HDTV. (Op dit moment hebben alle digitale tv's van Samsung Electronics een breedbeeldverhouding van 16:9.)</p>
<p>Kan ik HD TV-uitzendingen bekijken op alle digitale TV's?</p>	<p>U kunt op een digitale TV alle digitale uitzendingen ontvangen, of ze nu SD of HD zijn. U kunt echter niet ten volle genieten van HDTV-programma's, de digitale TV-programma's van de hoogste kwaliteit, op een SD TV-toestel. Vooral omdat een SD-uitzending een beeldverhouding van 4:3 heeft, en een HD-zending een beeldverhouding van 16:9, vergelijkbaar met een bioscoopscherm. Daarom kunt u het beste een HD digitale tv aanschaffen, zodat u volledig van de voordelen van digitale tv kunt genieten.</p> <p>(Op dit moment hebben alle digitale tv's van Samsung Electronics een breedbeeldverhouding van 16:9.)</p>
<p>Kan ik digitale TV-uitzendingen bekijken op een analoge TV?</p>	<p>Nee.</p> <p>Een analoge TV kan de digitale signalen niet interpreteren. Daarom hebt u een digitale TV nodig om digitale TV-uitzendingen te bekijken.</p>
<p>Kan ik mijn huidige antenne gebruiken voor de ontvangst van digitale uitzendingen?</p>	<p>Net als bij bestaande analoge TV's zijn digitale TV's zodanig ontworpen dat digitale zendsignalen zowel met een binnen- als buitenantenne kunnen worden ontvangen.</p> <p>Als de signaalontvangst in uw omgeving zeer goed is, kunt u digitale uitzendingen bekijken met uw bestaande binnenantenne. Anders is het beter een buitenantenne te installeren.</p>

6 Meer informatie

6-1 Specificaties

MODELNAAM		2033HD
LCD-scherm	Schermaformaat	20" (50cm)
	Weergavegebied	442,8 mm (H) x 249,2 mm (V)
	Pixel Pitch	0,2768 mm (H) x 0,2768 mm (V)
Synchronisatie	Horizontale frequentie	30 - 81 kHz
	Verticale frequentie	56 - 75 Hz
Kleuren		16,7M
Resolutie	Optimale resolutie	1600x900 @ 60 Hz
	Maximale resolutie	1600x900 @ 60 Hz
Ingangssignaal, afgesloten		RGB analoog, DVI (Digital Visual Interface)
		0,7 Vp-p ± 5 %
		Aparte H/V-synchronisatie, Composiet
Maximale pixelfrequentie		TTL-niveau (V hoog ≥ 2,0 V, V laag ≤ 0,8 V)
Stroomspanning		136,750 MHz (analoog, digitaal)
Afmetingen (breedte x hoogte x diepte) / gewicht		AC 100 - 240 V~ (+/- 10 %), 50/60Hz ± 3 Hz
		487,8 X 323,8 X 70,5 mm (zonder standaard)
		487,8 X 373,7 X 177,0 mm (met standaard) / 5,0 kg
VESA bevestigingsinterface		75 mm x 75 mm



Klasse B (Informatie/communicatieapparatuur voor thuisgebruik)

Dit apparaat is geregistreerd m.b.t. EMI voor thuisgebruik (klasse B). Het mag overal worden gebruikt. (Een apparaat van klasse B straalt minder elektromagnetische golven uit dan een apparaat van Klasse A.)

6-2 Energiebesparingsfunctie

Dit product beschikt over een energiebesparingsfunctie die het scherm automatisch uitschakeld wanneer het product een vooraf ingestelde tijd niet gebruikt wordt, dit om het stroomverbruik te beperken. Als het product overschakelt op energiebesparingsmodus, verandert het aan/uitlampje in een andere kleur ten teken dat het product in energiebesparingsmodus staat. Wanneer het product in energiebesparingsmodus staat, staat de stroom niet uit en kunt u het scherm opnieuw aanzetten door op een willekeurige toets te drukken of door met de muis te klikken. De energiebesparingsfunctie werkt echter alleen wanneer het product is aangesloten op een computer die de energiebesparingsfunctie aanlevert.

ENERGIEBESPARINGSFUNCTIE	NORMALE WERKING	ENERGIEBESPARINGSMODUS	UITGESCHAKELD (AAN/UIT-KNOP)
Aan/uitlampje	On (Aan)	Knippert	Uit
Stroomverbruik	51 Watt	minder dan 2 Watt	minder dan 1 Watt

 Als er geen stroomafsluitingsschakelaar aanwezig is, is het stroomverbruik pas "0" als de stekker uit het stopcontact is verwijderd.



Dit product voldoet aan de specificaties van ENERGY STAR®.

6-3 Contact opnemen met SAMSUNG WORLDWIDE



- Wanneer u suggesties of vragen heeft met betrekking tot Samsung producten, gelieve contact op te nemen met de consumenten dienst van Samsung

NORTH AMERICA		
U.S.A	1-800-SAMSUNG(726-7864)	http://www.samsung.com/us
CANADA	1-800-SAMSUNG(726-7864)	http://www.samsung.com/ca
MEXICO	01-800-SAMSUNG(726-7864)	http://www.samsung.com/mx
LATIN AMERICA		
ARGENTINA	0800-333-3733	http://www.samsung.com/ar
BRAZIL	0800-124-421 4004-0000	http://www.samsung.com/br
CHILE	800-SAMSUNG(726-7864)	http://www.samsung.com/cl
COLOMBIA	01-8000112112	http://www.samsung.com/co
COSTA RICA	0-800-507-7267	http://www.samsung.com/latin
ECUADOR	1-800-10-7267	http://www.samsung.com/latin
EL SALVADOR	800-6225	http://www.samsung.com/latin
GUATEMALA	1-800-299-0013	http://www.samsung.com/latin
HONDURAS	800-7919267	http://www.samsung.com/latin
JAMAICA	1-800-234-7267	http://www.samsung.com/latin
NICARAGUA	00-1800-5077267	http://www.samsung.com/latin
PANAMA	800-7267	http://www.samsung.com/latin
PUERTO RICO	1-800-682-3180	http://www.samsung.com/latin
REP. DOMINICA	1-800-751-2676	http://www.samsung.com/latin
TRINIDAD & TOBAGO	1-800-SAMSUNG(726-7864)	http://www.samsung.com/latin
VENEZUELA	0-800-100-5303	http://www.samsung.com/latin
EUROPE		
AUSTRIA	0810 - SAMSUNG(7267864,€ 0.07/min)	http://www.samsung.com/at
BELGIUM	02 201 2418	http://www.samsung.com/be (Dutch) http://www.samsung.com/be_fr (French)
CZECH REPUBLIC	800-SAMSUNG (800-726786)	http://www.samsung.com/cz
	Distributor pro Českou republiku: Samsung Zrt., česká organizační složka, Oasis Florenc, Sokolovská394/17, 180 00, Praha 8	
DENMARK	8 - SAMSUNG (7267864)	http://www.samsung.com/dk
EIRE	0818 717 100	http://www.samsung.com/ie
FINLAND	30 - 6227 515	http://www.samsung.com/fi
FRANCE	01 4863 0000	http://www.samsung.com/fr

EUROPE		
GERMANY	01805 - SAMSUNG (7267864, € 0.14/Min)	http://www.samsung.de
HUNGARY	06-80-SAMSUNG(726-7864)	http://www.samsung.com/hu
ITALIA	800-SAMSUNG(726-7864)	http://www.samsung.com/it
LUXEMBURG	02 261 03 710	http://www.samsung.com/lu
NETHERLANDS	0900 - SAMSUNG (0900-7267864) (€ 0,10/Min)	http://www.samsung.com/nl
NORWAY	3 - SAMSUNG (7267864)	http://www.samsung.com/no
POLAND	0 801 1SAMSUNG (172678) 022 - 607 - 93 - 33	http://www.samsung.com/pl
PORTUGAL	808 20-SAMSUNG (7267864)	http://www.samsung.com/pt
SLOVAKIA	0800-SAMSUNG(726-7864)	http://www.samsung.com/sk
SPAIN	902 - 1 - SAMSUNG (902 172 678)	http://www.samsung.com/es
SWEDEN	075 - SAMSUNG (726 78 64)	http://www.samsung.com/se
SWITZERLAND	0848-SAMSUNG(7267864, CHF 0.08/min)	http://www.samsung.com/ch
U.K	0845 SAMSUNG (7267864)	http://www.samsung.com/uk
CIS		
ESTONIA	800-7267	http://www.samsung.com/ee
LATVIA	8000-7267	http://www.samsung.com/lv
LITHUANIA	8-800-77777	http://www.samsung.com/lt
KAZAKHSTAN	8-10-800-500-55-500	http://www.samsung.com/kz_ru
KYRGYZSTAN	00-800-500-55-500	
RUSSIA	8-800-555-55-55	http://www.samsung.ru
TADJIKISTAN	8-10-800-500-55-500	
UKRAINE	8-800-502-0000	http://www.samsung.ua
UZBEKISTAN	8-10-800-500-55-500	http://www.samsung.com/kz_ru
ASIA PACIFIC		
AUSTRALIA	1300 362 603	http://www.samsung.com/au
CHINA	800-810-5858 400-810-5858 010-6475 1880	http://www.samsung.com/cn
	HONG KONG:3698 - 4698	http://www.samsung.com/hk
INDIA	3030 8282 1-800-3000-8282 1800 110011	http://www.samsung.com/in
INDONESIA	0800-112-8888	http://www.samsung.com/id
JAPAN	0120-327-527	http://www.samsung.com/jp
MALAYSIA	1800-88-9999	http://www.samsung.com/my

ASIA PACIFIC		
NEW ZEALAND	0800 SAMSUNG (0800 726 786)	http://www.samsung.com/nz
PHILIPPINES	1-800-10-SAMSUNG(726-7864) 1-800-3-SAMSUNG(726-7864) 02-5805777	http://www.samsung.com/ph
SINGAPORE	1800-SAMSUNG(726-7864)	http://www.samsung.com/sg
THAILAND	1800-29 -3232 ,02 -689-3232	http://www.samsung.com/th
TAIWAN	0800-329-999	http://www.samsung.com/tw
VIETNAM	1 800 588 889	http://www.samsung.com/vn
MIDDLE EAST & AFRICA		
SOUTH AFRICA	0860-SAMSUNG(726-7864)	http://www.samsung.com/za
TURKEY	444 77 11	http://www.samsung.com/tr
U.A.E	800-SAMSUNG(726-7864) 8000-4726	http://www.samsung.com/ae

6-4 Correcte verwijdering

CORRECTE VERWIJDERING VAN DIT PRODUCT (ELEKTRISCHE & ELEKTRONISCHE AFVALAPPARATUUR)



Dit merkteken op het product, de accessoires of het informatiemateriaal duidt erop dat het product en zijn elektronische accessoires (bv. lader, headset, USB-kabel) niet met ander huishoudelijk afval verwijderd mogen worden aan het einde van hun gebruiksduur. Om mogelijke schade aan het milieu of de menselijke gezondheid door ongecontroleerde afvalverwijdering te voorkomen, moet u deze artikelen van andere soorten afval scheiden en op een verantwoorde manier recycleren, zodat het duurzame hergebruik van materiaalbronnen wordt bevorderd.

Huishoudelijke gebruikers moeten contact opnemen met de winkel waar ze dit product hebben gekocht of met de gemeente waar ze wonen om te vernemen waar en hoe ze deze artikelen milieuvriendelijk kunnen laten recycleren.

Zakelijke gebruikers moeten contact opnemen met hun leverancier en de algemene voorwaarden van de koopovereenkomst nalezen. Dit product en zijn elektronische accessoires mogen niet met ander bedrijfsafval voor verwijdering worden gemengd.

CORRECTE BEHANDELING VAN EEN GEBRUIKTE ACCU UIT DIT PRODUCT



Dit merkteken op de accu, handleiding of verpakking geeft aan dat de accu in dit product aan het einde van de levensduur niet samen met ander huishoudelijk afval mag worden weggegooid. De chemische symbolen Hg, Cd of Pb geven aan dat het kwik-, cadmium- of loodgehalte in de accu hoger is dan de referentieniveaus in de Richtlijn 2006/66/EC. Indien de gebruikte accu niet op de juiste wijze wordt behandeld, kunnen deze stoffen schadelijk zijn voor de gezondheid van mensen of het milieu.

Ter bescherming van de natuurlijke hulpbronnen en ter bevordering van het hergebruik van materialen, verzoeken wij u afgedankte accu's en batterijen te scheiden van andere soorten afval en voor recycling aan te bieden bij het gratis inzamelingsstelsel voor accu's en batterijen in uw omgeving.



De oplaadbare accu in dit product kan niet door de gebruiker zelf worden vervangen. Neem contact op met uw serviceprovider voor informatie over vervanging.