

BD-E8300

BD-E8500

BD-E8900

BD-HDD Combo user manual

imagine the possibilities

Thank you for purchasing this Samsung product.

To receive more complete service,
please register your product at

www.samsung.com/register



Safety Information

Warning

TO REDUCE THE RISK OF ELECTRIC SHOCK, DO NOT REMOVE THE COVER (OR BACK). NO USER-SERVICEABLE PARTS ARE INSIDE. REFER SERVICING TO QUALIFIED SERVICE PERSONNEL.

	CAUTION RISK OF ELECTRIC SHOCK DO NOT OPEN	
This symbol indicates "dangerous voltage" inside the product that presents a risk of electric shock or personal injury.	CAUTION: TO REDUCE THE RISK OF ELECTRIC SHOCK, DO NOT REMOVE COVER (OR BACK) NO USER SERVICEABLE PARTS INSIDE. REFER SERVICING TO QUALIFIED SERVICE PERSONNEL.	This symbol indicates important instructions accompanying the product.

Do not install this equipment in a confined space such as a bookcase or similar unit.

WARNING

- To prevent damage which may result in fire or electric shock hazard, do not expose this appliance to rain or moisture.

CAUTION

- BD-HDD COMBO USES AN INVISIBLE LASER BEAM WHICH CAN CAUSE HAZARDOUS RADIATION EXPOSURE IF DIRECTED. BE SURE TO OPERATE BD-HDD Combo CORRECTLY AS INSTRUCTED.

CAUTION

THIS PRODUCT UTILIZES A LASER. USE OF CONTROLS OR ADJUSTMENTS OR PERFORMANCE OF PROCEDURES OTHER THAN THOSE SPECIFIED HEREIN MAY RESULT IN HAZARDOUS RADIATION EXPOSURE. DO NOT OPEN COVERS AND DO NOT REPAIR YOURSELF. REFER SERVICING TO QUALIFIED PERSONNEL.

This product satisfies CE regulations when shielded cables and connectors are used to connect the unit to other equipment. To prevent electromagnetic interference with electric appliances, such as radios and televisions, use shielded cables and connectors for connections.

IMPORTANT NOTE

The mains lead on this equipment is supplied with a molded plug incorporating a fuse. The value of the fuse is indicated on the pin face of the plug. If it requires replacing, a fuse approved to BS1362 of the same rating must be used.

Never use the plug with the fuse cover omitted if the cover is detachable. If a replacement fuse cover is required, it must be of the same colour as the pin face of the plug. Replacement covers are available from your dealer.

If the fitted plug is not suitable for the power points in your house or the cable is not long enough to reach a power point, you should obtain a suitable safety approved extension lead or consult your dealer for assistance.

However, if there is no alternative to cutting off the plug, remove the fuse and then safely dispose of the plug. Do not connect the plug to a mains jack, as there is a risk of shock hazard from the bared flexible cord.

To disconnect the apparatus from the mains, the plug must be pulled out from the mains socket, therefore the mains plug shall be readily operable.

The product unit accompanying this user manual is licenced under certain intellectual property rights of certain third parties.

CLASS 1 LASER PRODUCT

This Compact Disc player is classified as a CLASS 1 LASER product. Use of controls, adjustments or performance of procedures other than those specified herein may result in hazardous radiation exposure.

CAUTION :

- CLASS 3B VISIBLE AND INVISIBLE LASER RADIATION WHEN OPEN. AVOID EXPOSURE TO THE BEAM (IEC 60825-1)
- THIS product UTILIZES A LASER. USE OF CONTROLS OR ADJUSTMENTS OR PERFORMANCE OF PROCEDURES OTHER THAN THOSE SPECIFIED HEREIN MAY RESULT IN HAZARDOUS RADIATION EXPOSURE. DO NOT OPEN COVER AND DO NOT REPAIR YOURSELF. REFER SERVICING TO QUALIFIED PERSONNEL.

CLASS 1	LASER PRODUCT
KLASSE 1	LASER PRODUKT
LUOKAN 1	LASER LAITE
KLASS 1	LASER APPARAT
PRODUCTO	LÁSER CLASE 1

Precautions

Important Safety Instructions

Read these operating instructions carefully before using the unit. Follow all the safety instructions listed below.

Keep these operating instructions handy for future reference.

1. Read these instructions.
2. Keep these instructions.
3. Heed all warnings.
4. Follow all instructions.
5. Do not use this apparatus near water.
6. Clean only with a dry cloth.
7. Do not block any ventilation openings. Install in accordance with the manufacturer's instructions.
8. Do not install near any heat sources such as radiators, heat registers, stoves, or other apparatus (including AV receivers) that produce heat.

9. Do not defeat the safety purpose of the polarized or grounding-type plug. A polarized plug has two blades with one wider than the other. A grounding type plug has two blades and a third grounding prong. The wide blade or the third prong are provided for your safety. If the provided plug does not fit into your outlet, consult an electrician for replacement of the obsolete outlet.
10. Protect the power cord from being walked on or pinched particularly at plugs, convenience receptacles, and the point where it exits the apparatus.
11. Only use attachments/accessories specified by the manufacturer.
12. Use only with the cart, stand, tripod, bracket, or table specified by the manufacturer, or sold with the apparatus. When a cart is used, use caution when moving the cart/apparatus combination to avoid injury from tip-over. 
13. Unplug this apparatus during lightning storms or when unused for long periods of time.
14. Refer all servicing to qualified service personnel. Servicing is required when the apparatus has been damaged in any way, such as when the power-supply cord or plug is damaged, liquid has been spilled or objects have fallen into the apparatus, the apparatus has been exposed to rain or moisture, does not operate normally, or has been dropped.

Disc Storage & Management

- Holding Discs
 - Fingerprints or scratches on the disc may reduce sound and picture quality or cause skipping
 - Avoid touching the surface of a disc where data has been recorded.
 - Hold the disc by the edges so that fingerprints will not get on the surface.
 - Do not stick paper or tape on the disc.
- 

Safety Information

• Cleaning Discs

- If you get fingerprints or dirt on the disc, clean it with a mild detergent diluted in water and wipe with a soft cloth.
- When cleaning, wipe gently from the inside to the outside of the disc.



• Disc Storage

- Do not keep in direct sunlight.
- Keep in a cool ventilated area.
- Keep in a clean protection jacket and store vertically.

Handling Cautions



- Do not expose this apparatus to dripping or splashing. Do not put objects filled with liquids, such as vases on the apparatus.
- To turn this apparatus off completely, you must pull the power plug out of the wall socket. Consequently, the power plug must be easily and readily accessible at all times.
- Do not touch the power plug with a wet hand. Otherwise, it can cause an electric shock.
- Do not plug multiple electric devices into the same wall socket. Overloading a socket can cause it to overheat, resulting in a fire.
- Maintenance of Cabinet.
 - Before connecting other components to this product, be sure to turn them off.
 - If you move your product suddenly from a cold place to a warm place, condensation may occur on the operating parts and lens and cause abnormal disc playback. If this occurs, unplug the product, wait for two hours, and then connect the plug to the power outlet. Then, insert the disc, and try to play back again.
- If the product makes an abnormal noise or produces a burning smell or smoke, turn off the power switch immediately and disconnect the power plug from the wall outlet. Then, contact the nearest customer service centre for technical assistance. Do not use the product. Using the product as it is may cause a fire or an electric shock.

Using the 3D function

IMPORTANT HEALTH AND SAFETY INFORMATION FOR 3D PICTURES.

Read and understand the following safety information before using the 3D function.

- Some viewers may experience discomfort while viewing 3D TV such as dizziness, nausea, and headaches.
If you experience any such symptom, stop viewing 3D TV, remove the 3D Active Glasses, and rest.
- Watching 3D images for an extended period of time may cause eye strain. If you feel eye strain, stop viewing 3D TV, remove your 3D Active Glasses, and rest.
- A responsible adult should frequently check on children who are using the 3D function. If there are any reports of tired eyes, headaches, dizziness, or nausea, have the child stop viewing 3D TV and rest.
- Do not use the 3D Active Glasses for other purposes. (Such as general eyeglasses, sunglasses, protective goggles, etc.)
- Do not use the 3D function or 3D Active Glasses while walking or moving around. Using the 3D function or 3D Active Glasses while moving around may cause you to bump into objects, trip, and/or fall, and cause serious injury.
- When displaying 3D programme with this model, the actual screen may appear as shown below:

Screen Display	Description
 Side by Side	Same screen duplicates horizontally.
 Top & Bottom	Same screen duplicates vertically.

- 3D programme reception, recording and playback of this model may not fully support 3D, due to the 3D broadcast format is not yet standardized worldwide. It is not the product's malfunction or disorder.

- If you want to enjoy 3D content, connect a 3D device (3D compliant AV receiver or TV) to the product's HDMI OUT port using a high-speed HDMI cable. Put on 3D glasses before playing the 3D content.
- The product outputs 3D signals only through HDMI cable connected to the HDMI OUT port.
- As the video resolution in 3D play mode is fixed according to the resolution of the original 3D video, you can not change the resolution to your preference.
- Some functions such as BD Wise, screen size adjustment, and resolution adjustment may not operate properly in 3D play mode.
- You must use a high-speed HDMI cable for proper output of the 3D signal.
- Stay at least three times the width of the screen from the TV when watching 3D images. For example, if you have a 46-inch screen, stay 138 inches (11.5 feet) from the screen.
- Place the 3D video screen at eye level for the best 3D picture.
- When the product is connected to some 3D devices, the 3D effect may not function properly.
- "Blu-ray 3D" and "Blu-ray 3D" logo are trademarks of the Blu-ray Disc Association.

Copyright

© 2012 Samsung Electronics Co.,Ltd.

All rights reserved; No part or whole of this user's manual may be reproduced or copied without the prior written permission of Samsung Electronics Co.,Ltd.

Contents

SAFETY INFORMATION

- 2 **Warning**
- 3 **Precautions**
- 3 Important Safety Instructions
- 3 **Disc Storage & Management**
- 4 **Handling Cautions**
- 4 **Using the 3D function**
- 5 **Copyright**

GETTING STARTED

- 8 **Disc and Format Compatibility**
- 8 Disc types and contents your product can play
- 8 Disc types your product cannot play
- 8 Available Recording Time for internal HDD
- 9 Region Code
- 9 Logos of Discs the product can play
- 10 Supported Formats
- 13 **Accessories**
- 14 **Front Panel**
- 14 **Rear Panel**
- 15 **Remote Control**

CONNECTIONS

- 17 **Connecting to a TV with an Audio/Video cables and RF cable**
- 18 **Connecting to a TV**
- 18 **Method 1** Using an HDMI cable (not included) - Best Quality (Recommended)
- 18 **Method 2** Using a Video and an Audio cable - Good Quality
- 19 **Connecting to an Audio System**
- 19 **Method 1** Connecting to an HDMI supported AV receiver
- 19 **Method 2** Connecting to an AV receiver with Optical input
- 19 **Method 3** Connecting to a Stereo Amplifier with an Audio Cable
- 20 **Connecting to a Network Router**
- 20 Wired Network
- 20 Wireless Network

SETTINGS

- 21 **The Setup Procedure**
- 21 **The Home Screen**
- 21 **Accessing the Settings Screen**
- 22 Buttons on the Remote Control used for the Settings menu
- 23 **Settings Menu Functions**
- 33 **Networks and the Internet**
- 33 Configuring Your Network Connection
- 35 Wi-Fi Direct
- 36 Soft AP
- 37 AllShare Settings
- 37 Device Name
- 37 **Upgrading Software**
- 37 Online
- 38 By Channel
- 38 By USB
- 38 By Disc
- 39 By Downloaded
- 39 Standby Mode Upgrade

MEDIA PLAY

- 40 **Insert a Disc to the Disc tray**
- 40 **Insert a USB or Mobile Phone to the USB port**
- 40 **Accessing the AllShare Play Screen**
- 41 **Using the AllShare Play Function**
- 42 To download the AllShare software
- 43 Playing content located in your PC on the BD-HDD Combo
- 43 Playing content located in your Mobile device on the BD-HDD Combo
- 43 Controlling with your mobile device
- 44 **Controlling Video Playback**
- 44 Buttons on the Remote Control used for Video Playback
- 44 Using the Tools Menu

- 46 **Controlling Music Playback**
- 46 Buttons on the Remote Control used for Music Playback
- 46 Using the Tools Menu
- 46 Repeating Tracks on an Audio CD
- 46 Shuffling Tracks on an Audio CD
- 47 Creating a Playlist from a CD
- 47 Ripping
- 47 AMG (All Media Guide) function
- 48 **Playing Photo Contents**
- 48 Using the Tools Menu
- 48 **Using the Tools Menu when a file is highlighted**

DTV FUNCTIONS

- 51 **Watching TV Channels**
- 51 Using the Tools Menu
- 52 Using the PIP (Picture-In-Picture) function
- 52 **Editing Channels**
- 52 Channel List
- 53 Channel Screen
- 53 Using the Tools Menu
- 53 **Viewing the Guide Screen**
- 54 **Schedule Manager**
- 54 **Using the Teletext Service**

ADVANCED FUNCTION

- 56 **Recording**
- 56 Checking Available Storage Size
- 56 Recording the current TV channel you are watching
- 57 Simultaneous Recording
- 58 Timeshift function
- 59 **Playing the Recorded Title**
- 59 **Editing the Recorded Title**
- 59 Splitting a Section of a Title (Divide into two)
- 60 Splitting a Section of a Title (Partial Delete)
- 60 **Copy**
- 60 Copying Videos, Music or Photos
- 60 **3D Functions**
- 60 3D Converter
- 61 Adjusting the 3D Depth
- 61 Viewing DTV with the 3D effect

NETWORK SERVICES

- 62 **Using Smart Hub**
- 62 Smart Hub at a Glance
- 63 Using the Web Browser
- 64 **BD-LIVE™**
- 64 **Samsung Smart View**
- 64 Dual View

APPENDIX

- 65 **Compliance and Compatibility Notice**
- 66 **Copy Protection**
- 66 **Network Service Disclaimer**
- 67 **Licence**
- 69 Recommendation - EU Only
- 70 **Additional Information**
- 76 **Troubleshooting**
- 78 Repairs
- 79 **Specifications**

Disc and Format Compatibility

Disc types and contents your product can play

Contents	Media	Details
VIDEO	Blu-ray Disc 3D Blu-ray Disc	BD-ROM or BD-RE/R disc recorded in the BD-RE format.
	DVD-VIDEO DVD±RW/±R CD-RW/R	DVD-VIDEO, DVD±RW/±R discs that have been recorded and finalized. Media containing DivX, MKV or MP4 contents.
MUSIC	CD-RW/R DVD±RW/±R BD-RE/R	Music recorded on CD-RW/R, DVD±RW/±R, BD-RE/R containing MP3 or WMA contents.
PHOTO	CD-RW/R DVD±RW/±R BD-RE/R	Photos recorded on CD-RW/R, DVD±RW/±R, BD-RE/R media containing JPEG contents.
VIDEO MUSIC PHOTO	HDD USB	Video, music and photos stored in HDD or USB.

* For more information on the file format, refer to pages 10~12.

Disc types your product cannot play

- HD DVD
- DVD-ROM/PD/MV-Disc, etc
- DVD-RAM
- Super Audio CD (except CD layer)
- DVD-RW(VR mode)
- CVD/CD-ROM/CDV/CD-G/CD-I/LD (CD-Gs play audio only, not graphics.)
- 3.9 GB DVD-R for Authoring.

NOTE

- ▶ The product may not play certain CD-RW/R and DVD±RW/±R because of the recording conditions.
- ▶ If a DVD±RW/±R has not been recorded properly in DVD video format, it will not be playable.
- ▶ Your product will not play content that has been recorded on a DVD±RW/±R at a bit-rate that exceeds 10Mbps.
- ▶ Your product will not play content that has been recorded on a BD-RE/R at a bit rate that exceeds 25Mbps.
- ▶ Playback may not work for some types of discs, or when you use specific operations, such as angle change and aspect ratio adjustment. Information about the discs is written in detail on the disc box. Please refer to this if necessary.
- ▶ When you play a BD-J title, loading may take longer than a normal title or some functions may perform slowly.

Available Recording Time for internal HDD

You can record digital broadcast on the internal HDD as below.

Depending on the actual broadcast, available recording time may be different with the table shown below
In On Screen Display, you can check available recording time as shown in "high" case in the table shown below.

Broadcast Type	Estimated Bitrate	Recording Time		
		BD-E8900	BD-E8500	BD-E8300
HD	8Mbps (Normal)	257 Hours	124 Hours	77 Hours
	20Mbps (High)	102 Hours	49 Hours	30 Hours
SD	5Mbps (Normal)	411 Hours	199 Hours	123 Hours
	10Mbps (High)	205 Hours	99 Hours	61 Hours

NOTE

- Since the product's Timeshift and other implemented functions require a certain amount of HDD space allocated internally, the total size shown in the "Storage Device Manager" of Settings menu may differ from the HDD's capacity shown in the manual.





Region Code

Both products and discs are coded by region. These regional codes must match for a disc to play. If the codes do not match, the disc will not play. The Region Number for this product is displayed on the rear panel of the product.

Disc Type	Region Code	Area
Blu-ray Disc		North America, Central America, South America, Korea, Japan, Taiwan, Hong Kong and South East Asia.
		Europe, Greenland, French territories, Middle East, Africa, Australia and New Zealand.
		India, China, Russia, Central and South Asia.
DVD-VIDEO		The U.S., U.S. territories and Canada
		Europe, Japan, the Middle East, Egypt, South Africa, Greenland
		Taiwan, Korea, the Philippines, Indonesia, Hong Kong

DVD-VIDEO		Mexico, South America, Central America, Australia, New Zealand, Pacific Islands, Caribbean
		Russia, Eastern Europe, India, most of Africa, North Korea, Mongolia
		China

Logos of Discs the product can play

	
Blu-ray Disc	3D Blu-ray Disc
	
BD-LIVE	DivX
	
PAL broadcast System in U.K., France, Germany, etc.	

Getting Started

Supported Formats

Video File Support

File Extension	Container	Video Codec	Resolution	Frame rate (fps)	Bit rate (Mbps)	Audio Codec		
*.avi	AVI MKV ASF MP4 3GP VRO VOB PS TS WebM	Divx 3.11/4.x/ 5.x/6.1	1920x1080	6~30	30	AC3 LPCM ADPCM (IMA, MS) AAC HE-AAC WMA DD+ MPEG(MP3) DTS Core		
*.mkv		MPEG4 SP/ ASP						
*.asf		H.264 BP/ MP/HP						
*.wmv		Motion JPEG						
*.mp4		Window Media Video v9						
*.3gp		MPEG2						
*.vro		MPEG1						
*.mpg		VP6					640x480	4
*.mpeg		SVAF					1920x1080	30
*.ts		MVC						24/25/30
*.tp	WebM	VP8	6~30	8	Vorbis			
*.trp								
*.m2ts								
*.mts								
*.divx								

■ Limitations

- Even when the file is encoded by a supported codec listed above, a file might not be played if its content has a problem.
- Normal playback is not guaranteed if the file's container information is wrong or the file itself is corrupted.
- Files having higher Bit rate/frame rate than standard may stutter when played back.
- Seek (skip) function is not available if the file's index table is damaged.
- When you playback a file remotely through a network connection, video playback may stutter depending on the network speed.
- Some USB/Digital camera devices may not be compatible with the product.

■ Video decoder

- Supports up to H.264 Level 4.1.
- Does not support H.264 FMO/ASO/RS, VC1 SP/MP/AP L4.
- CODECs except for MVC, VP8, VP6
 - 1) Below 1280 x 720 : 60 frames max.
 - 2) Above 1280 x 720 : 30 frames max.
 - 3) Does not support GMC 2 or higher.
- Supports SVAF Top/Bottom, Side by Side.
- Supports BD MVC Spec.

■ Audio decoder

- Supports WMA 10 PRO (Up to 5.1).
- Does not support WMA lossless audio.
- Does not support RealAudio 10 lossless.
- Does not support QCELP/AMR NW/WB.
- Supports vorbis (Up to 2ch), Supports codec only in webm container.
- Supported ADPCM IMA, MS. (MULAW, ALAW are not supported)

| NOTE |

- ▶ Playback of some MKV or MP4 file may not be supported depending on their video resolution and frame rate.

Supported Subtitle File Formats

	Name	File Extension
External	MPEG-4 Timed text	.txt
	SAMI	.smi
	SubRip	.srt
	SubViewer	.sub
	Micro DVD	.sub or.txt
	SubStation Alpha	.ssa
	Advanced SubStation Alpha	.ass
Internal	Powerdivx	.psb
	Xsub	AVI
	SubStation Alpha	MKV
	Advanced SubStation Alpha	MKV
	SubRip	MKV
	MPEG-4 Timed text	MP4

Music File Support

File Extension	Type	Codec
*.mp3	MPEG	MPEG1 Audio Layer 3
*.m4a *.mpa *.aac *.3ga	MPEG4	AAC
*.flac	FLAC	FLAC
*.ogg	OGG	Vorbis
*.wma	WMA	WMA

Picture File Support

File Extension	Type	Resolution
*.jpg	JPEG	15360x8640
*.png	PNG	1920x1080
*.bmp	BMP	1920x1080
*.mpo	MPO	15360x8640

Notes on the USB connection

- Your product supports USB storage media, MP3 products, digital cameras, and USB card readers.
- Some USB/digital camera devices may not be compatible with the product.
- Your product supports the FAT16, FAT32, and NTFS files systems (read only).
- Connect USB devices directly to the product's USB port. Connecting through a USB cable may cause compatibility problems.
- Inserting more than one memory device into a multi-card reader may cause the reader to operate improperly.

Getting Started

- The product supports the PTP protocol.
- Do not disconnect a USB device during a "loading" process.
- The bigger the image resolution, the longer the image takes to display.
- This product cannot play MP3 files with DRM (Digital Rights Management) downloaded from commercial sites.
- Your product only supports video that is under 30fps (frame rate).
- Your product only supports USB Mass Storage Class (MSC) devices such as thumb drives, flash card readers and USB HDD. (HUB is not supported.)
- Certain USB HDD Devices, multi-card readers and thumb drives may not be compatible with this product.
- If some USB devices require excessive power, they may be limited by the circuit safety device.
- If playback from a USB HDD is unstable, provide additional power by plugging the HDD into a wall socket.
If the problem continues, contact the USB HDD manufacturer.
- You must remove the USB storage device safely (by performing the "Safely Remove USB" function to prevent possible damage to the USB memory).
- SAMSUNG is not responsible for any data file damage or data loss.
- Your product does not support compression file, sparse file and encryption file of NTFS.
 - Before disconnecting a USB device, please use USB Safety Removal.
 - If you don't use USB Safety Removal, your data on USB device can be corrupted or lost
 - You can repair or format a USB device on your Desktop PC. (MS-Windows OS only)

Connect a USB device before using the Timeshift and Recorded TV functions

	Do not use a USB memory stick. We do not support a USB memory stick.
	We recommend using a USB HDD with at least 5400 rpm, but a USB HDD of RAID type is not supported.

- To use the Timeshift mode or the Recorded TV function, a connected USB device must be execute the Device Format function to proper form for recording.
 - During the device formatting, do not disconnect the device while formatting is in progress. If you format the device, all files will be deleted.
 - Before formatting your device to this product, please back up your files to prevent them from damage or loss of data. SAMSUNG is not responsible for any data file damage or data loss.
- Recorded videos are DRM (digital rights managements) protected and cannot be played on a PC or other product. Note that files saved on the TV cannot be used after the main board is changed.
- At least 100MB of free space is required for recording.
- Recording will stop if the storage's free space becomes less than 50 MB.
- If the USB device has failed the Device Performance Test, the USB device must go through the Device Format and Device Performance Test again before you record with the Guide or Channel Manager.
If the device has failed the Performance Test, It cannot be used for recording.

AVCHD (Advanced Video Codec High Definition)



- This product can play back AVCHD format discs. These discs are normally recorded and used in camcorders.
- The AVCHD format is a high definition digital video camera format.
- The MPEG-4 AVC/H.264 format compresses images with greater efficiency than the conventional image compressing format.
- Some AVCHD discs use the "x.v.Color" format. This product can play back AVCHD discs that use "x.v.Color" format.
- "x.v.Color" is a trademark of Sony Corporation.
- "AVCHD" and the AVCHD logo are trademarks of Matsushita Electronic Industrial Co., Ltd. and Sony Corporation.

NOTE

- ▶ Some AVCHD format discs may not play, depending on the recording condition. AVCHD format discs need to be finalized.
- ▶ "x.v.Color" offers a wider colour range than normal DVD camcorder discs.

Accessories

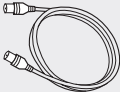
Check for the supplied accessories below.

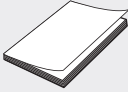
		
Audio/Video cable	RF cable for TV	Remote Control
		
Batteries for Remote Control (AAA Size)	User Manual	

Getting Started

Front Panel

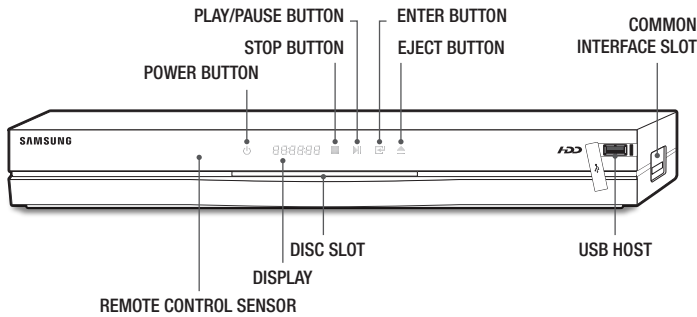

NOTE

- ▶ To upgrade the product's software through the USB Host jack, you must use a USB memory stick.
- ▶ When the product displays the Blu-ray Disc menu, you cannot start the movie by pressing the Play button on the product or the remote. To play the movie, you must select Play Movie or Start in the disc menu, and then press the  button.
- ▶ You must obtain a "CI CAM with CI or CI+ CARD" from a local cable service provider.
- ▶ When removing the "CI CAM with CI or CI+ CARD", carefully pull it out with your hands since dropping the "CI CAM with CI or CI+ CARD" may cause damage to it.
- ▶ Insert the "CI CAM with CI or CI+ CARD" in the direction marked on the card.
- ▶ The location of the CI card slot may be different depending on the model.
- ▶ "CI CAM with CI or CI+ CARD" is not supported in some countries and regions; check with your authorized dealer. If you have any problems, please contact a service provider.

Rear Panel

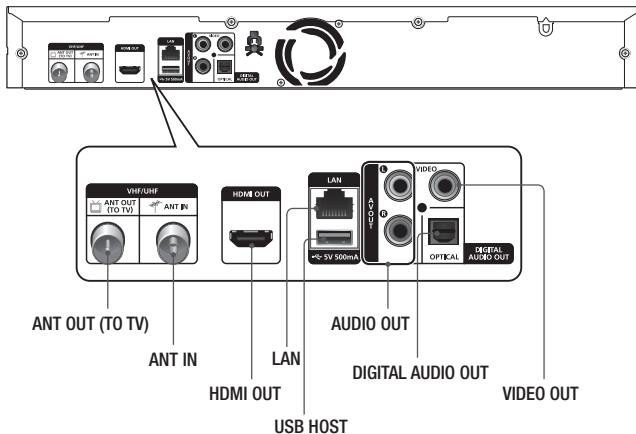

Remote Control

Tour of the Remote Control

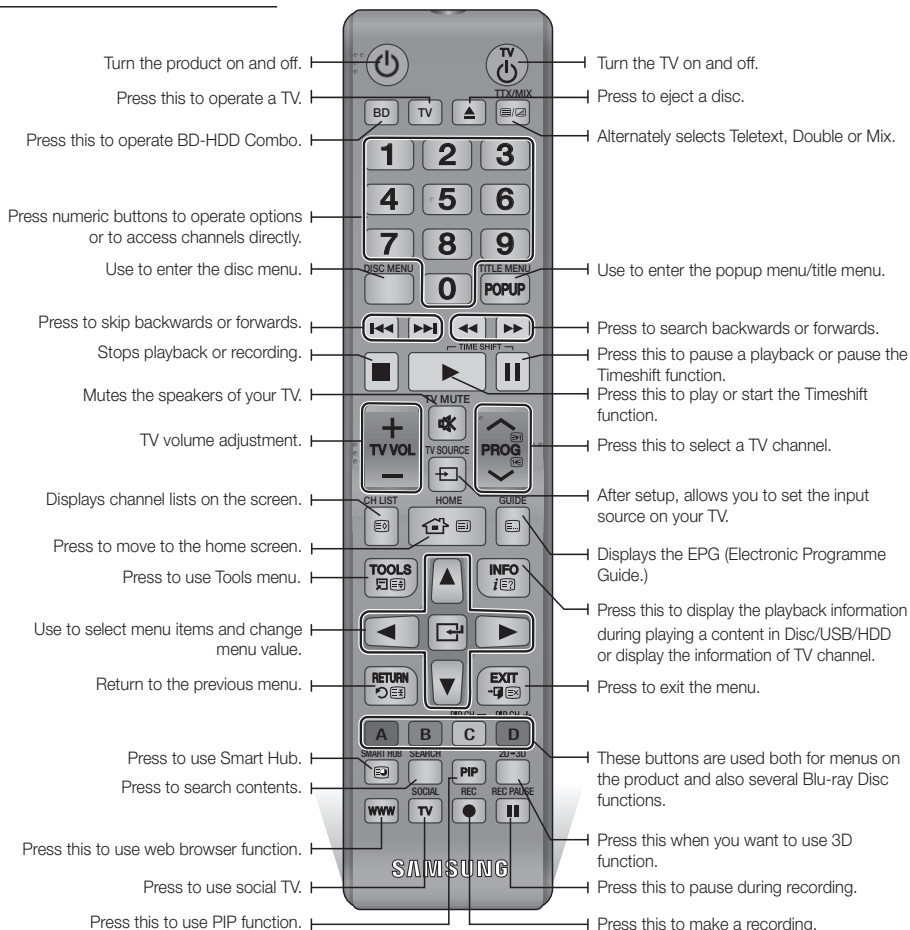

Installing batteries

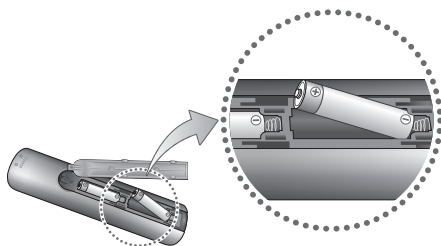

NOTE

- ▶ If the remote does not operate properly:
 - Check the polarity +/– of the batteries.
 - Check if the batteries are drained.
 - Check if the remote sensor is blocked by obstacles.
 - Check if there is any fluorescent lighting nearby.

CAUTION

- ▶ Dispose of batteries according to local environmental regulations. Do not put them in the household trash.

Getting Started

Setting the Remote Control to Operate Your TV

■ To determine whether your television is compatible, follow the instructions below.

1. Turn your television on.
2. Point the remote control towards the television.
3. Press the **TV** button to set the TV mode.
4. Press and hold the **TV POWER** button, and then enter the two-figure code in the table to the right that corresponds to the brand of your television by pressing the appropriate number buttons.
If your television is compatible with the remote control, it will Turn off.
The remote is now programmed to operate the TV.

! NOTE I

- ▶ If several codes are listed for your television brand, try each one in turn until you find one that works.
- ▶ If you replace the remote control's batteries, you must set the brand code again.

You can control certain functions of your TV with this remote control.

Button	Function
TV POWER	Used to Turn the television on and off.
Number	Used to input number directly.
TV VOL +/-	Used to adjust the volume of the television.
TV MUTE	Used to toggle the sound on and off.
PROG (▲/▼)	Used to select the desired channel.
TV SOURCE	Used to select an external source connected to the TV.

! NOTE I

- ▶ The functions listed above will not necessarily work on all televisions. If you encounter problems, use the TV remote control.

TV Control Codes

Brand	Code	Brand	Code
SAMSUNG	TV POWER+01, +02, +03, +04, +05, +06, +07, +08, +09	NOBLEX	TV POWER+66
		NOKIA	TV POWER+74
AIWA	TV POWER+82	NORDMENDE	TV POWER+72, +73, +75
ANAM	TV POWER+10, +11, +12, +13, +14, +15, +16, +17, +18	PANASONIC	TV POWER+53, +54, +74, +75
		PHILIPS	TV POWER+06, +55, +56, +57
BANG & OLLUFSEN	TV POWER+57	PHONOLA	TV POWER+06, +56, +57
BLAUPUNKT	TV POWER+71	PIONEER	TV POWER+58, +59, +73, +74
BRANDT	TV POWER+73	RADIOLA	TV POWER+06, +56
BRIONVEGA	TV POWER+57	RADIOMARELLI	TV POWER+57
CGE	TV POWER+52	RCA	TV POWER+45, +46
CONTINENTAL EDISON	TV POWER+75	REX	TV POWER+74
DAEWOO	TV POWER+19, +20, +23, +24, +25, +26, +27, +28, +29, +30, +31, +32, +33, +34	SABA	TV POWER+57, +72, +73, +74, +75
		SALORA	TV POWER+74
EMERSON	TV POWER+64	SANYO	TV POWER+41, +42, +43, +44, +48
FERGUSON	TV POWER+73	SCHNEIDER	TV POWER+06
FINLUX	TV POWER+06, +49, +57	SELECO	TV POWER+74
FORMENTI	TV POWER+57	SHARP	TV POWER+36, +37, +38, +39, +48
FUJITSU	TV POWER+84		SIEMENS
GRADIENTE	TV POWER+70	SINGER	TV POWER+57
GRUNDIG	TV POWER+49, +52, +71	SINUDYNE	TV POWER+57
		SONY	TV POWER+35, +48
HITACHI	TV POWER+60, +72, +73, +75	TELEAVA	TV POWER+73
IMPERIAL	TV POWER+52	TELEFUNKEN	TV POWER+67, +73, +75, +76
JVC	TV POWER+61, +79	THOMSON	TV POWER+72, +73, +75
LG	TV POWER+06, +19, +20, +21, +22, +78	THOMSON ASIA	TV POWER+80, +81
LOEWE	TV POWER+06, +69	TOSHIBA	TV POWER+47, +48, +49, +50, +51, +52
LOEWE OPTA	TV POWER+06, +57	WEGA	TV POWER+57
MAGNAVOX	TV POWER+40	YOKO	TV POWER+06
METZ	TV POWER+57	ZENITH	TV POWER+63
MITSUBISHI	TV POWER+06, +48, +62, +65		
MIVAR	TV POWER+52, +77		
NEC	TV POWER+83		
NEWSAN	TV POWER+68		

Connecting to a TV with an Audio/Video cables and RF cable

1. Connect the RF cable as shown.
2. Using video/audio cables, connect the **VIDEO OUT (yellow) / AUDIO OUT (white and red)** terminals on the rear of the product to the **VIDEO IN (yellow) / AUDIO IN (white and red)** terminals of your TV.
3. Plug in the product and TV.
4. Turn on the product and TV.

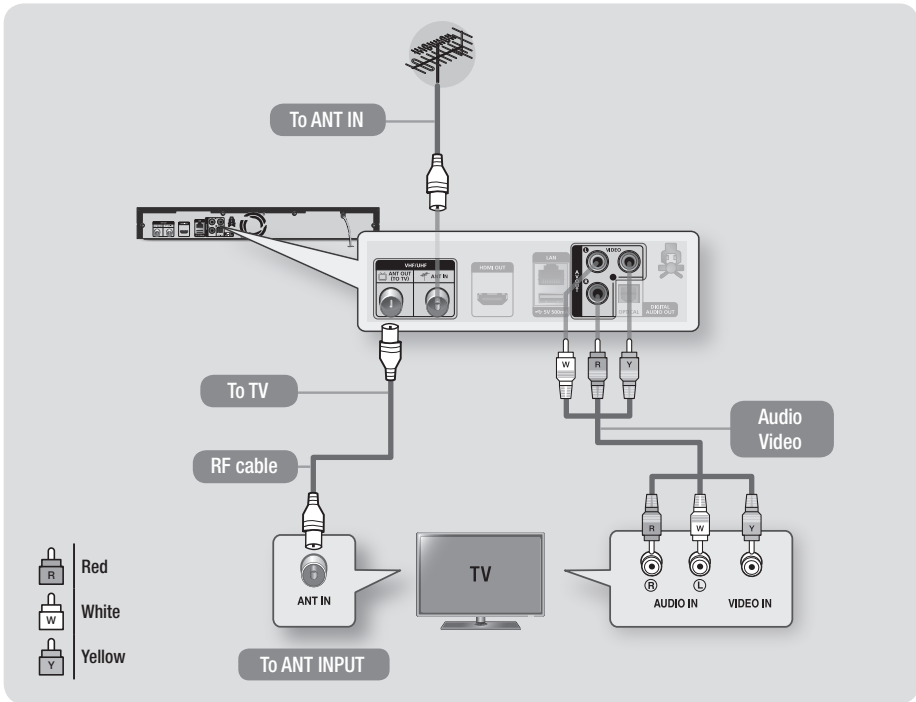

NOTE

- ▶ The RF cable connection of this product sends only signals of TV. You must connect the Audio/Video cables to watch output from your product.
- ▶ Noise may be generated if the audio cable is placed too close to the power cable.
- ▶ If you want to connect to an AV receiver, please refer to the AV receiver connection pages. (See page 19)
- ▶ The number and position of terminals may vary depending on your TV set. Please refer to the user manual of your TV.
- ▶ If there is only one audio input terminal on the TV, connect it to the **AUDIO OUT (Red/white)** terminal of the product.

CAUTION

- ▶ Do not connect the product to your TV through a VCR. Video signals fed through VCRs may be affected by copyright protection systems and the picture will be distorted on the television.

Connections

Connecting to a TV

1. Connect the product to your TV using one of the methods illustrated below.
2. Turn on the product and TV.
 - Do not connect the power cord until you have made all the other connections.
 - When you change the connections, turn off all devices before you start.
3. Press the input selector on your TV remote control until the signal from the product appears on the TV screen.

Method 1 Using an HDMI cable (not included) - Best Quality (Recommended)

Method 2 Using a Video and an Audio cable - Good Quality

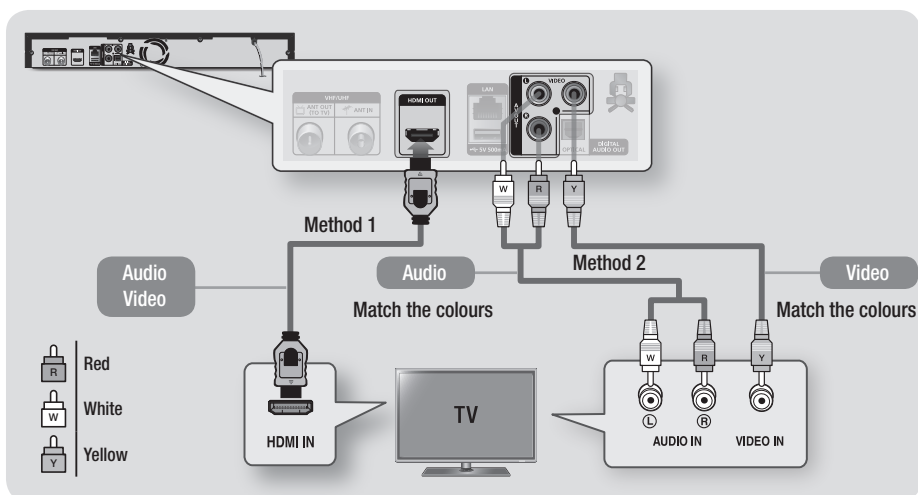

| NOTE |

- ▶ If you use an HDMI-to-DVI cable to connect to your display device, you must also connect the Digital Audio Out on the product to audio system to hear audio.
- ▶ An HDMI cable outputs digital video/audio, so you don't need to connect an audio cable.
- ▶ Depending on your TV, certain HDMI output resolutions may not work. Please refer to the user manual of your TV.
- ▶ When you connect the product to the TV using the HDMI cable for the first time or to a new TV, the HDMI output resolution will be automatically set to the highest supported by the TV.
- ▶ A long HDMI cable may cause a screen noise. If this occurs, set Deep Colour to Off in the menu.
- ▶ If the product is connected to your TV in the HDMI 720p, 1080i, or 1080p output mode, you must use a High speed (category 2) HDMI cable.
- ▶ HDMI outputs only a pure digital signal to the TV.
If your TV does not support HDCP (High-bandwidth Digital Content Protection), random noise appears on the screen.
- ▶ You must have an HDMI connection to enjoy videos with 3D technology.

Connecting to an Audio System

1. You can connect the product to an audio system using one of the three methods illustrated below.
2. Turn on the product, audio system and TV.
 - Do not connect the power cord until you have made all the other connections.
 - When you change the connections, turn off all devices before you start.
3. Press the input selector of the connected audio system and TV until the video signal from the product appears on your TV and you hear the audio signal through your audio system.

Method 1 Connecting to an HDMI supported AV receiver

- Use an HDMI cable (not included)
- Best quality (Recommended)

Method 2 Connecting to an AV receiver with Optical input

- Use an Optical Cable (not included)
- Better quality
- You will hear sound only through the front two speakers with Digital Output set to PCM.

Method 3 Connecting to a Stereo Amplifier with an Audio Cable

- Good Quality

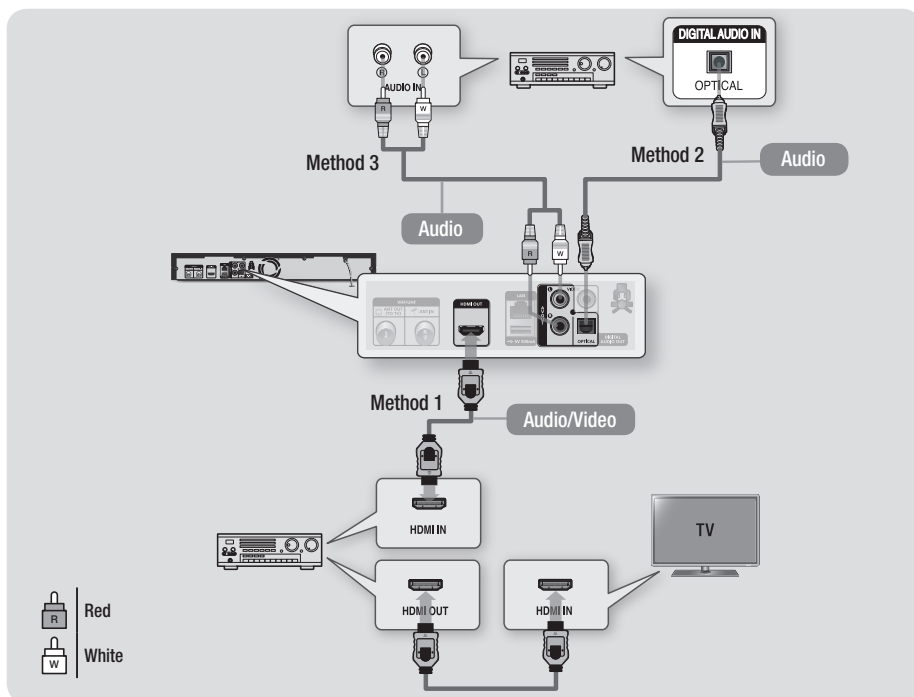

Connections

Connecting to a Network Router

You can connect your product to your network router using one of the methods illustrated below.

Wired Network

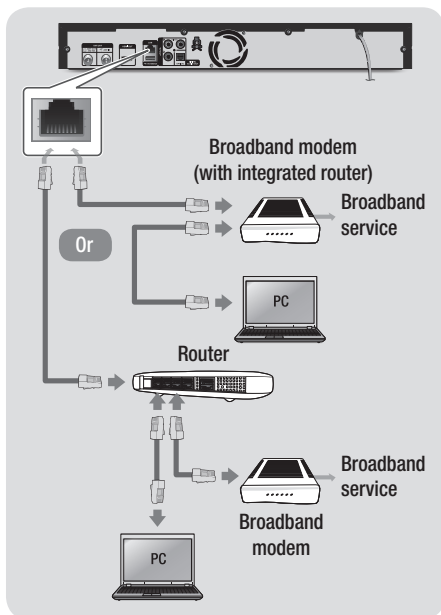

NOTE

- ▶ Internet access to Samsung's software update server may not be allowed, depending on the router you use or your ISP's policy. For more information, contact your ISP (Internet Service Provider).
- ▶ DSL users, please use a router to make a network connection.
- ▶ To use the AllShare function with your PC, you must connect your PC.

Wireless Network

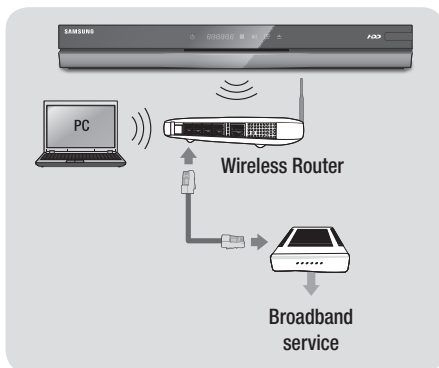

NOTE

- ▶ If the wireless router supports DHCP, your product can use a DHCP or static IP address to connect to the wireless network.
- ▶ Set your wireless router to Infrastructure mode. Ad-hoc mode is not supported.
- ▶ The product supports only the following wireless security key protocols:
 - WEP (OPEN/SHARED), WPA-PSK (TKIP/AES), WPA2-PSK (TKIP/AES)
- ▶ Select a channel on the wireless router that is not currently being used. If the channel set for the wireless router is currently being used by another device nearby, it will result in interference and communication failure.
- ▶ If you select the Pure High-throughput (Greenfield) 802.11n mode and set the Encryption type on your router or router to WEP, TKIP or TKIP-AES (WPS2Mixed), the product will not support a connection in compliance with new Wi-Fi certification specifications.
- ▶ If your router supports WPS (Wi-Fi Protected Setup), you can connect to the network via PBC (Push Button Configuration) or PIN (Personal Identification Number). WPS will automatically configure the SSID and WPA key in either mode.
- ▶ Wireless LAN, by its nature, may cause interference, depending on the operating conditions (router performance, distance, obstacles, interference by other radio devices, etc).
- ▶ To use the AllShare function with your PC, you must connect your PC.

Settings

The Setup Procedure

- The Home screen will not appear if you do not configure the initial settings.
- The OSD (On Screen Display) of this product may change after you upgrade the software version.
- The access steps may differ depending on the menu you selected.

The Setup Procedure lets you set the OSD and menu languages, configure the connection to your home network, choose the aspect ratio output (screen size and format) that is correct for your TV, and search desired channels.

NOTE

- ▶ When the product is connected to the TV for the first time, the product turns on automatically. This is normal operation.
- ▶ Password : Enter the desired 4-digit password using the number buttons.
 - France, Italy : You can not set the password to "0000". Please choose other numbers.
 - Others : Default password is set to 0000.
- ▶ Channel Ordering menu can be displayed when the country set to Italy.

The Home Screen

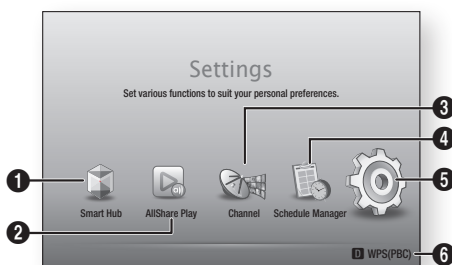

- | | |
|----------|--|
| 1 | Smart Hub : Starts Smart Hub. From Smart Hub, you can access YouTube, games, and other apps. |
| 2 | AllShare Play : Lets you select contents located on connected devices by type to view or play. You can select videos, photos, or music. |

3	Channel : Lets you configure your TV channels with features such as country and auto tune.
4	Schedule Manager : Lets you set or edit recording schedules.
5	Settings : Opens the Settings menu.
6	Displays the coloured buttons on your remote that you can press to access or perform functions.

■ To select an option on the Home screen:

1. Use the ◀▶ buttons to move the cursor so that it highlights your choice, and then press  button.

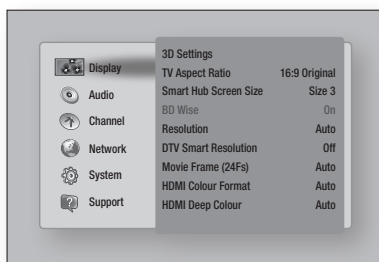

NOTE

- ▶ In the Home menu screen, it will switch to DTV Channel mode after 3 minutes. When accessing the Settings menu, the screen saver will be activated after 5 minutes.

Accessing the Settings Screen

1. Select **Settings** on the Home screen, and then press  button. The Settings screen appears.
2. To access the Settings menus, sub-menus, and options, please refer to the remote control illustration and the setting table (See pages 22~32).

Settings

Buttons on the Remote Control used for the Settings menu

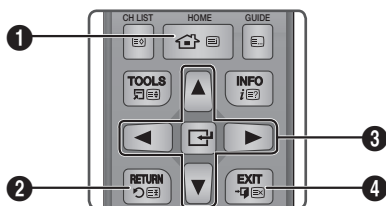

1	HOME Button : Press to move to the Home screen.
2	RETURN Button : Return to the previous menu.
3	(Enter) / DIRECTION Buttons : <ul style="list-style-type: none">• Press ▲▼◀▶ to move the cursor or select an item.• Press the (Enter) button to activate the currently selected item or confirm a setting.
4	EXIT Button : Press to exit the current menu.

Detailed Function Information

Each Settings function, menu item, and individual option is explained in detail on-screen. To view an explanation, use the ▲▼◀▶ buttons to select the function, menu item, or option. The explanation will usually appear on the screen.

A short description of each Settings function starts on the next page. Additional information on some of the functions is also in the Appendix of this manual.

Settings Menu Functions

Display	3D Settings	Select whether to play a Blu-ray Disc with 3D contents in 3D Mode. <ul style="list-style-type: none"> If you move to the Home or Smart Hub Home screen while in 3D mode, the product will switch to 2D automatically.
	TV Aspect Ratio	Lets you adjust the output of the product to the screen size of your TV.
	Smart Hub Screen Size	Lets you select the optimal size for the Smart Hub Screen.
	BD Wise	BD Wise is Samsung's latest inter-connectivity feature. When you connect a Samsung product and a Samsung TV with BD Wise to each other via HDMI, and BD Wise is on in both the product and TV, the product outputs video at the video resolution and frame rate of the Blu-ray/DVD.
	Resolution	Set the output resolution of the HDMI video signal. The number indicates the number of lines of video per frame. The i and p indicate interlaced and progressive scan, respectively. The more lines, the higher quality.
	DTV Smart Resolution	Use this function to automatically optimise screen resolution for digital broadcasts.
	Movie Frame (24Fs)	Setting the Movie Frame (24Fs) feature to Auto lets the play adjust its HDMI output to 24 frames per second for improved picture quality. <ul style="list-style-type: none"> You can enjoy the Movie Frame (24Fs) feature only on a TV supporting this frame rate. Movie Frame is only available when the product is in the HDMI 1080i or 1080p output resolution modes.
	HDMI Colour Format	Lets you set the colour space format for HDMI output to match the capabilities of the connected device (TV, monitor, etc).
	HDMI Deep Colour	Lets you output video from the HDMI OUT jack with Deep colour. Deep colour provides more accurate colour reproduction with greater colour depth.
	Progressive Mode	Lets you improve picture quality when viewing DVDs.

Settings

Audio	Digital Output	Set Digital output option suitable for your TV or AV Receiver. For more details, please refer to the digital output selection table. (See pages 74~75)
	PCM Downsampling	Set whether to use downsampling processing or not.
	Dynamic Range Control	<p>Set Dynamic Range control option for Dolby Digital, Dolby Digital Plus and Dolby TrueHD.</p> <p>✓ Auto : The Dynamic Range will be controlled automatically based on the information provided by the Dolby TrueHD Soundtrack. This setting is same with "On" for Dolby Digital and Dolby Digital Plus.</p> <p>✓ Off : You can enjoy original sound without compressing Dynamic Range of the sound.</p> <p>✓ On : The Dynamic Range is compressed appropriately by boosting low level sound and reducing extremely loud sound.</p>
	Downmixing Mode	Select Downmix method for stereo output.
	DTS Neo:6 Mode	You can enjoy multichannel sound via HDMI output even for 2 channels audio source.
	Audio Sync	<p>In some cases when the product is connected to a digital TV, the audio signal may not synchronize with the video signal. If this occurs, adjust the audio delay time to match the video signal.</p> <ul style="list-style-type: none"> You can set the audio delay time between 0 msec and 200 msec. Adjust it to the optimal setting. <p> NOTE </p> <ul style="list-style-type: none"> ▶ The audio delay time you specify may not be exact depending on the played content.

Audio

Connected Device

Choose an equipment that you have connected to this product to hear the sound in addition to your TV. Loudness of DTV Program will be adjusted according to your equipment.

- ✓ **AV Receiver** : Select this If you use a general AV Receiver / Home Theatre Equipment or a Television to hear sound.
- ✓ **AV Receiver (Offset Mode)** : Select this if your case is one of two shown below.
 - If you use THX Certified AV Receiver / Home Theatre Equipment.
 - In case "Digital Output" is set to "Bitstream", and If you feel the the Dolby Audio much louder than MPEG1 Layer2 Audio while watching DTV Program, select this even if your AV Receiver is not THX Certified one.
- ✓ **Stereo Device** : Select this if you use a Stereo Amplifier or Recording Device that support Optical Digital Audio Input as PCM format.

| NOTE |

- ▶ **For users whose TV is the only sound-producing device:**
 - If the TV does not support Dolby Digital bitstream input via HDMI, no specific setting is required.
 - If the TV supports Dolby Digital bitstream input via HDMI, set "Digital Output" to "PCM".
By doing so, the "Connected Device" will not require further setup.
- ▶ If the DTV Program you are watching is produced according to EBU R128, The Average Loudness between MPEG1 Layer2 Audio and Dolby Digital / Dolby Digital Plus audio can be reduced. If the DTV Program do not meet the EBU R128, There may be still some amount of difference of average Loudness between a TV Programs.
- ▶ Substantial number of AV Receiver / Home Theatre Device decode Dolby Digital / Dolby Digital Plus with +4dB OFFSET when compared to same encoding level of PCM input. This kind of product include both THX Certified one and also none THX Certified one.
If user select "AV Receiver(Offset mode)", the average loudness between Dolby Digital / Dolby Digital Plus audio decoded by such a product and MPEG1 Layer2 Audio decoded by this product will be similar.

Settings

Channel	Aerial	<p>Selects an appropriate type of antenna for digital broadcasts.</p> <p>Before your product can begin memorizing the available channels, you must specify the type of signal source that is connected to the this product.</p>
	Country	<p>Select this to change the country. Enter the desired 4-digit password using the number buttons. Default password is set to 0000.</p> <p> NOTE </p> <ul style="list-style-type: none"> ▶ Password : Enter the desired 4-digit password using the number buttons. <ul style="list-style-type: none"> - France, Italy : You can not set the password to "0000". Please choose other numbers. - Others : Default password is set to 0000.
	Auto Tuning	<p>Scans for all channels with active broadcast stations and stores them.</p> <p>Scans for a channel automatically and stores in the product.</p> <p>Automatically allocated programme numbers may not correspond to actual or desired programme numbers.</p>
	Manual Tuning	<p>Scans for a channel manually and stores in the product.</p> <p>When scanning has finished, channels are updated in the channel list.</p>
	Cable Search Option	<p>Sets additional search options such as the frequency and symbol rate for a cable network search.</p>
	Transfer Channel List	<p>This function can import or export the channel map. You should connect a USB storage to use this function.</p> <ul style="list-style-type: none"> ✓ Export to USB : Export channel list to USB. This function is available when USB is connected. ✓ Import from USB : Import channel list from USB. <p> NOTE </p> <ul style="list-style-type: none"> ▶ If you set the country to Netherlands and Antenna source set to cable, this menu will not appear.
	Edit Channel Number	<p>Use this to change channel number. When channel number is changed, channel information is not updated automatically. If this menu does not appear, Select Channel on the Home screen, and then press TOOLS button.</p>

Network	Network Settings	Configure the network connection so you can enjoy various features such as Internet services or AllShare Wi-Fi functionality, and perform Software Updates.
	Network Status	Lets you check the current network and Internet status.
	Wi-Fi Direct	Lets you connect a Wi-Fi Direct device to the product using a peer-to-peer network, without a wireless router. By Wi-Fi Direct, you may use one device to control other devices.
	Soft AP	Lets you connect other types of Wi-Fi devices to the product wirelessly. Requires that you create a security key which you must enter into the other Wi-Fi devices when you are connecting them to the network.
	AllShare Settings	<p>Manage your network connected devices and set this product's hard drive sharing options.</p> <p>✓ Device List : Set whether to allow a network connected device, like a mobile device or tablet, to share content with or control this product.</p> <p>✓ Share hard drive : Set whether to share contents from this product with other network connected devices, such as mobile devices.</p>
	Device Name	Lets you input a name for the product that will identify it on your networks.
	BD-Live Settings	<p>Set various BD-Live function. BD-Live allows you to access extra features available on some Blu-ray discs if you are connected to the Internet.</p> <p>✓ BD-Live Internet Connection : Lets you fully allow, partly allow, or prohibit a BD-Live Internet connection.</p> <p>✓ Delete BD Data : Manage BD data downloaded from a BD-Live service to Blu-ray discs.</p>
System	Setup	Sets the channels and the time when setting up this product for the first time or when resetting it.
	Clock	<p>Sets the current date and time.</p> <p>! NOTE !</p> <p>▶ If Schedule Viewing and Schedule Recording is set using GUIDE, Channel List, or Info menu, It will work based on the time information of the TV programme.</p> <p>If you set the Clock Mode to Manual and change time manually, Schedule Viewing and Schedule Recording function can be limited or work abnormally.</p>

Settings

<p>System</p>	<p>Data Service</p>	<p>Enable or disable the data service autorun feature, which activates data service automatically.</p> <p> NOTE </p> <ul style="list-style-type: none"> ▶ This menu can be displayed when the country set to Germany, Austria, Switzerland, France, Spain, Belgium, and Netherlands. ▶ Data Service allows you to use information (text, still images, graphics, documents, software, etc.) transmitted via broadcast media if the channel you are currently watching provides data service. ▶ In some countries, the Data Service item will not be listed in the menu ▶ Some data services are available only when the product is connected to the network. ▶ During recording, data service is not available.
	<p>Anynet+(HDMI-CEC)</p>	<p>Anynet+ is a convenient function that offers linked operations with other Samsung products that have the Anynet+ feature. To operate this function, connect this product to an Anynet+ Samsung TV using an HDMI cable.</p>
	<p>Storage Device Manager</p>	<p>Manage storage devices such as internal HDD or an external HDD connected via USB port for recording.</p> <ul style="list-style-type: none"> ✓ Format Device : Format selected device. All contents will be deleted from that device. ✓ Check Device : Check to see if there is an error with the selected device. ✓ Device Performance Test : Test the recording performance of the device. ✓ Select Device for Recording : Change the location of where you store recorded files. <p> NOTE </p> <ul style="list-style-type: none"> ▶ Since the product's Timeshift and other implemented functions require a certain amount of HDD space allocated internally, the total size shown in the "Storage Device Manager" of Settings menu may differ from the HDD's capacity shown in the manual. (See page 56)

System

Device Manager

You can connect a wireless USB keyboard or mouse to the USB port on the front of the product.

✓ **Keyboard settings** : Lets you configure a wireless USB keyboard connected to the product.

| NOTE |

▶ You can use the Keyboard only when a **QWERTY** keyboard screen or window appears in the Web Browser and smart Hub.

✓ **Mouse settings** : Lets you configure a wireless USB mouse connected to the product. You can use the mouse in the product's menu in the same way you use a mouse on your PC.

| NOTE |

▶ You can use the mouse only when a screen or window appears in the Web Browser.

▪ **To use a mouse with the product's menu:**

1. Connect the USB mouse to the product.
2. Click the primary button you selected in Mouse Settings. The Simple Menu appears.
3. Click the menu options you want.

| NOTE |

- ▶ Depending on the model of the USB HID keyboard and mouse may not be compatible with your product.
- ▶ Some HID keyboard keys may not work.
- ▶ Wired USB keyboards are not supported.
- ▶ Some applications may not be supported.
- ▶ If a wireless HID Keyboard does not operate because of interference, move the keyboard closer to the product.

Language

You can select the language you prefer for the On-screen menu, disc menu, etc.

- The selected language will only appear if it is supported.

System

Security

This function works in conjunction with Blu-ray Disc/DVDs that have been assigned an age rating or numeric rating that indicates the maturity level of the content. These numbers help you control the types of Blu-ray Disc/DVDs that your family can watch. When you access this function, the security screen appears. Enter the your Security password.
(The default password is 0000.)

✓ **DTV Channel Lock** : You can lock some channels using the Channel Lock function so that children cannot watch them.

✓ **DTV Program Rating Lock** : This function works in conjunction with DTV that have been assigned a rating, which helps you control the types of DTV that your family watches. Select the rating level you want to set.

✓ **BD Parental Rating** : Prevent playback of Blu-ray Discs with specific age ratings unless a password is entered.

✓ **DVD Parental Rating** : Prevent playback of DVDs with specific numerical ratings unless a password is entered.

A larger number indicates that the programme is intended for adult use only.

✓ **Change PIN** : Change the 4-digit password used to access security functions.

▪ **If you forgot your password**

1. Press the **HOME** Button to move to the Home screen.
2. Remove any disc or USB storage device.
3. Press and hold the **■** button on the front panel for 5 seconds or more.
All settings will revert to the factory settings.

| NOTE |

- ▶ **Password** : Enter the desired 4-digit password using the number buttons.
 - France, Italy : You can not set the password to "0000". Please choose other numbers.
 - Others : Default password is set to 0000.

System	General	<p>You can change the options listed below to match your preferences.</p> <p>✓ Advanced Music Copy : When you copy music files, information can be updated automatically. The copying time may be increased.</p> <p> NOTE </p> <p>▶ This feature is available only when the product is connected to the network</p> <p>✓ Menu Transparency : Adjust the transparency of the menu box.</p>
	DivX® Video On Demand	View DivX® VOD Registration Codes to purchase and play DivX® VOD contents.
	Common Interface	<p>Show the CI Menu Information screen.</p> <p>✓ CI Menu : This enables the user to select from the CAM provided menu. Select the CI Menu based on the menu PC Card.</p> <p>✓ Application Info. : View information on the CAM(Conditional Access Module) inserted into the CI slot and on the "CI CAM with CI or CI+ CARD" which is inserted into the CAM. You can install the CAM anytime whether the product is on or off.</p> <ol style="list-style-type: none"> 1. Purchase a CI CAM at your nearest dealer or by phone. 2. Firmly insert the "CI CAM with CI or CI+ CARD" 3. Insert the CAM with the "CI CAM with CI or CI+ CARD" into the common interface slot, in the direction of the arrow so that it aligns parallel with the slot. 4. Check if you can see a picture on a scrambled signal channel.

Settings

System	Common Interface	<p> NOTE </p> <ul style="list-style-type: none"> ▶ This product works with CI and CI+ CAM. But in case of some local DVB-T association, this product may not have perfect compatibility with all kinds of CAM. ▶ If the inserted CAM does not operate properly, pull the CAM CARD out of the product and insert it into the slot again. ▶ If a popup message appears, please take a step referring the follows. (This is not a product malfunction. Please contact your service provider for more information.) <ol style="list-style-type: none"> 1. "Wrong smart card inserted." : Smart card is inserted incorrectly. 2. " Inserted smart card not supported." : Wrong smart card is inserted 3. "The credit of your smart card has expired. Your smart card is not authorized for this service." : The credit of your smart card has expired. 4. "No smart card is inserted." : Smart card is not inserted correctly.
	Support	
	Software Update	Software Update menu lets you upgrade your product's software to the latest version.
	Contact Samsung	Provides contact information for assistance with your product.
	Remote Management	<p>Remote management lets our Call Centre access your samsung product remotely to troubleshoot a problem. To use this program, please accept the Terms of Service Agreement.</p> <p> NOTE </p> <ul style="list-style-type: none"> ▶ To connect to remote management, please contact our call centre first. ▶ Remote management service might not be available in some countries.
	Reset	Resets all settings to their default settings except for the network and Smart Hub settings. The default security PIN is 0000.

Networks and the Internet

When you connect this product to a network, you can use network based applications and functions such as Smart Hub and BD-LIVE, and upgrade the product's software through the network connection. For more information about accessing and using Internet services, see the Network Services chapter of this manual on pages 62–64. Instructions for configuring the network connection start below.



Configuring Your Network Connection

Before you begin, contact your ISP to find out if your IP address is static or dynamic. If it is dynamic, and you have a wired or wireless network, we recommend using the Automatic configuration procedures described below.

If you are connecting to a wired network, connect the product to your router using a LAN cable before you start the configuration procedure.

If you are connecting to a wireless network, disconnect any wired network connection before you begin.

To begin configuring your network connection, follow these steps:

1. In the Home screen, select **Settings**, and then press the  button.
2. Select **Network**, and then press the  button.
3. Select **Network Settings**, and then press the  button.
4. Go to the instructions for Wired networks starting below or the instructions for Wireless networks starting on page 34.

Wired Network

□ Wired - Automatic

After following Steps 1 to 3 above:

1. Select **Start** in the Network Settings screen, and then press the  button. The product detects the wired connection, verifies the network connection and then connects to the network.





□ Wired - Manual

If you have a static IP address or the Automatic procedure does not work, you'll need to set the Network Settings values manually.

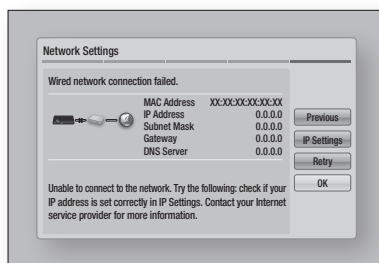
After following Steps 1 to 3 above:

1. Select **Start** in the Network Settings screen, and then press the  button. The Network Status screen appears. The product will verify the network connection.



2. Select **IP Settings** on the right of the screen, and press the  button. The IP Settings screen appears.
3. Select the **IP Mode** field, and then set it to Manual.
4. Use the number keypad on your remote to enter the Network values. Use the     buttons on the remote to move from entry field to entry field.

NOTE

- ▶ You can get these values from your Internet provider. You can also view these values on most Windows computers. For instructions, see "Getting the Network Settings Values." on page 34.
5. When done, highlight **OK**, and then press  button. The product verifies the network connection and then connects to the network.

Settings

< Getting the Network Settings Values >

You can view your Network Settings values on most Windows computers. To view the Network Settings values, follow these steps:

- Windows XP
 1. Right click the Network icon on the bottom right of the Windows desktop.
 2. In the pop-up menu, click Status.
 3. On the dialog that appears, click the Support tab.
 4. On the Support tab, click the Details button. The Network settings are displayed.
- Windows 7
 1. Click the Network icon on the bottom right of the Windows desktop.
 2. In the pop-up menu, click Network and Sharing Centre.
 3. On the dialog that appears, click the Local Area Connection or Wireless Network Connection depending on your network connection.
 4. On the Support tab, click the Details button. The Network settings are displayed.

| NOTE |

- ▶ Depending on your Windows version, the information may differ.

Wireless Network

You can setup a wireless network connection in three ways:

- Wireless Automatic
- Wireless Manual
- WPS(PBC)

When you configure the wireless network connection, any wireless network devices currently connected through the product will be disconnected.

| NOTE |



- ▶ Wireless network connection cannot be configured if Wired internet connection is already established.

□ Wireless (General) - Automatic

After following Steps 1 to 3 in "Configuring Your Network Connection" on page 33.

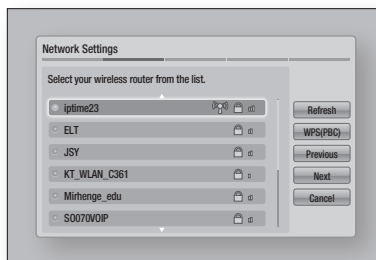
1. Select **Start** in the Network Settings screen, and then press the  button. The product searches for and then displays a list of the available networks.



2. Select the desired network, and then press the  button.
3. Select **Next**, and then press the  button again.
4. On the Security screen, enter your network's Security Code or Pass Phrase. Enter numbers directly using the number buttons on your remote control. Enter letters by selecting a letter with an arrow button, and then pressing  button.
5. When done, select **Next** at the right of the screen. The product verifies the network connection and then connects to the network.









| NOTE |

- ▶ If the desired router is not visible or if too many routers are listed, perform the following instructions. You can connect to a desired router.
 - 1) Perform up to step 2 above.
 - 2) Select **Add Network**.
 - 3) Provide a name (SSID) for the wireless router.
 - 4) Select security type.
- ▶ You should be able to find the Security Code or Pass Phrase on one of the set up screens you used to set up your router or modem.



□ Wireless (General) - Manual

If you have a static IP address or the Automatic procedure does not work, you'll need to set the Network Settings values manually.

After following Steps 1 to 3 in "Configuring Your Network Connection" on page 33.

1. Select **Start** in the Network Settings screen, and then press the  button. The product searches for and then displays a list of the available networks.
2. Select the desired network, and then press the  button.
3. Select **Next**, and then press the  button again.
4. On the Security screen, enter your network's Security Code or Pass Phrase. Enter numbers directly using the number buttons on your remote control. Enter letters by selecting a letter with the  buttons, and then pressing the  button.
5. When done, select **Next** at the right of the screen, and then press the  button.
6. The Network Status screen appears. The product attempts to verify the network connection and fails.
7. Select **IP Settings** on the right of the screen, and press the  button. The IP Settings screen appears.
8. Select the **IP Mode** field, and then set it to Manual.
9. Use the number keypad on your remote to enter the Network values. Use the  buttons on the remote to move from entry field to entry field.

NOTE

- ▶ You can get these values from your Internet provider. You can also view these values on most Windows computers. For instructions, see "Getting the Network Settings Values." on page 34.
10. When done, highlight **OK**, and then press  button. The Network Status screen appears. The product verifies the network connection and then connects to the network. When it is done, highlight **OK**, and then press  button.



□ WPS(PBC)

One of the easiest ways to set up the wireless network connection is using the WPS(PBC) function. If your wireless router has a WPS(PBC) button, follow these steps:

1. Open the Home screen.
2. Press the **BLUE (D)** button on the remote control.
3. Press the **WPS(PBC)** button on your router within two minutes. Your product automatically acquires all the network settings values it needs and connects to your network. The Network Status screen appears. The product connects to the network after the network connection is verified.

Wi-Fi Direct

The Wi-Fi Direct function allows you to connect Wi-Fi Direct devices to the product and each other using a peer-to-peer network, without a wireless router.

1. Turn on the Wi-Fi direct device and activate its Wi-Fi Direct function.
2. In the Home screen, select **Settings**, and then press the  button.
3. Select **Network**, and then press the  button.
4. Select **Wi-Fi Direct**, and then press the  button. The Wi-Fi Direct devices that you can connect appear.

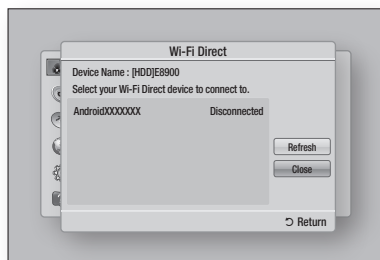



Settings

5. You have three ways to complete the Wi-Fi connection:
 - Through the Wi-Fi device.
 - Through the product using PBC.
 - Through the product using a PIN.Each is covered below.



Through the Wi-Fi Device

1. On the Wi-Fi device, follow the procedure on the device for connecting to another Wi-Fi Direct device. See the device's user manual for instructions.
2. When you have completed the procedure, you should see a pop-up on your TV screen saying that a device that supports Wi-Fi Direct has requested to connect. Select **OK**, and then press the  button to accept.
3. The Connecting pop-up appears, followed by the Connected pop-up. When it closes, you should see the device listed on the Wi-Fi Direct screen as connected.

Through the Product Using PBC

1. Select the Wi-Fi Direct device you want to connect to this product, and then press the  button. The PBC/PIN pop up appears.
2. Select **PBC**, and then press the  button. The PBC pop-up appears.
3. Press the **PBC** button on the Wi-Fi Direct device within 2 minutes.
4. The Connecting pop-up appears, followed by the Connected pop-up. When it closes, you should see the device listed on the Wi-Fi Direct screen as connected.

Through the Product Using a PIN

1. Select the Wi-Fi Direct device you want to connect to this product, and then press the  button. The PBC/PIN pop up appears.
2. Select **PIN**, and then press the  button. The PIN pop-up appears.

3. Note the PIN code in the pop-up, and then enter it into the appropriate field in the Wi-Fi Direct device you want to connect.
4. The Connecting pop-up appears, followed by the Connected pop-up. When it closes, you should see the device listed on the Wi-Fi Direct screen as connected.





| NOTE |

- ▶ The wired or wireless network connection will be disconnected when you use the Wi-Fi Direct function.
- ▶ Some Wi-Fi Direct devices may not support the AllShare function if connected via Wi-Fi Direct. If this is the case, it is advisable to change the network connection method between devices.









Soft AP

This product provides a function as a wireless Access Point.

Soft AP lets you connect other Wi-Fi devices to your network wirelessly through the product. It requires that you create a security key which you must enter into the other Wi-Fi devices when you are connecting them to the network.

1. In the Home screen, select **Settings**, and then press the  button.
2. Select **Network**, and then press the  button.
3. Select **Soft AP**, and then press the  button.
4. Select **On** or **Off**, and then press the  button.







< To Set the Soft AP Security Key >

1. On the Soft AP screen, select **Security Key**, and then press the  button. The Security Key screen appears.
2. On the Security key screen, enter a security key. Enter numbers directly using the number buttons on your remote control. Enter letters by selecting a letter with the     buttons, and then pressing the  button.
3. When done, use the   buttons to move to **DONE** at the bottom of the screen, and then press the  button.

When you connect a Wi-Fi device through the connection procedure on the device, you must enter the security key you created here into the appropriate field.

AllShare Settings

The AllShare Settings screen lists your network connected AllShare devices and their IP addresses. Through this screen, you can allow a device to access the product, deny access, or delete the device from the AllShare list.

1. In the Home screen, select **Settings**, and then press the  button.
2. Select **Network**, and then press the  button.
3. Select **AllShare Settings**, and then press the  button.
4. Select **Device List**, and then press the  button. In the Device List, select a device, and then press the  button. The AllShare Settings pop-up appears.
5. Select **Allow**, **Deny**, or **Delete from List**, and then press the  button.

The AllShare Settings screen only displays devices if you have established network connections to AllShare devices. For more information about AllShare networked devices, see page 43.

NOTE

- ▶ The "Share hard drive" option should be set to **On** to share the contents through AllShare function.





Device Name

Lets you input a name for the product that will identify it on your networks.

Upgrading Software

The Software Update menu allows you to upgrade the product's software for performance improvements or additional services.

- Never turn the product off or back on manually during the update process.

1. In the Home screen, select the **Settings**, and then press the  button.
2. Select **Support**, and then press the  button.
3. Select **Software Update**, and then press the  button.
4. Select one of the following methods:
 - Online
 - By Channel
 - By USB
 - By Disc
 - By Downloaded
 - Standby Mode Upgrade
5. Press the  button.

NOTE

- ▶ The upgrade is complete when the product turns off, and then turns on again by itself.
- ▶ Samsung Electronics shall takes no legal responsibility for product malfunction caused by an unstable Internet connection or consumer negligence during a Software update.
- ▶ If you want to cancel the upgrade while the upgrade software is downloading, press the  button.

Online

Your product must be connected to the Internet to use the Online function.

1. Select **Online**, and then press the  button. The Connecting to Server message appears.
2. If there is a download available, the Download pop-up appears with a progress bar and the download starts.

Settings

3. When the download is complete, the Upgrade Query window appears with three choices: Upgrade Now, Upgrade Later, or Don't Upgrade.
4. If you select Upgrade Now, the product upgrades the software, turns off, and then turns on automatically.
5. If you do not make a selection in one minute or select Upgrade Later, the product stores the new upgrade software. You can upgrade the software later using the By Downloaded function.
6. If you select Don't Upgrade, the product cancels the upgrade.

By Channel

Upgrade software using the broadcasting signal.

By USB

1. Visit www.samsung.com.
2. Click **SUPPORT** on the top right of the page.
3. Enter the product's model number into the search field, and then click **Find Product**.
4. Click **Get downloads** in the centre of the page below the Downloads header.
5. Click **Firmware** in the centre of the page.
6. Click the **ZIP** icon in the File column on the right side of the page.
7. Click **OK** in the pop-up that appears to download and save the firmware file to your PC.
8. Unzip the zip archive to your computer. You should have a single folder with the same name as the zip file.
9. Copy the folder to a USB flash drive.
10. Make sure no disc is inserted in the product, and then insert the USB flash drive into the USB port of the product.
11. In the product's menu, go to Settings > Support > Software Update.
12. Select **By USB**.

| NOTE |

- ▶ There should be no disc in the product when you upgrade the software using the USB Host jack.
- ▶ When the Software update is done, check the software details in the software update menu.
- ▶ Do not turn off the product during the software update. It may cause the product to malfunction.
- ▶ Software updates using the USB Host jack must be performed with a USB flash memory stick only.

By Disc

1. Follow Steps 1 through 7 in **By USB**.
2. Unzip the zip archive to your computer. You should have a single folder with the same name as the zip file.
3. Write the folder onto a disc. We recommend a CD-R or DVD-R.
4. Finalize the disc before you remove it from your computer.
5. Insert the disc into the product.
6. In the product's menu, go to Settings > Support > Software update.
7. Select **By Disc**.

| NOTE |

- ▶ When the system upgrade is done, check the software details in the software update menu.
- ▶ Do not turn off the product during the Software update. It may cause the product malfunction.

By Downloaded

The By Downloaded option lets you upgrade using a file the product downloaded earlier but you decided not to install immediately or a file downloaded by the product in Standby Mode.

1. If upgrade software has been downloaded, you will see the software version number to the right of By Downloaded.
2. Select **By Downloaded**, and then press the  button.
3. The product displays a message asking if you want to upgrade. Select **Yes**. The product begins the upgrade.
4. When the update is complete, the product turns off automatically, and then turns on.

| NOTE |

- ▶ When the system upgrade is done, check the software details in the software update menu.
- ▶ Do not turn off the product during the software update. It may cause the product to malfunction.

Standby Mode Upgrade

You can set the Standby Mode Upgrade function so that the product downloads new upgrade software when it is in Standby mode.

In Standby mode, the product is off, but its Internet connection is active. This allows the product to download upgrade software automatically, when you are not using it.

1. Press the ▲▼ buttons to select **Standby Mode Upgrade**, and then press the  button.
2. Select the desired time.
If you select the desired time, the upgrade is automatically performed time.

| NOTE |

- ▶ To use Standby Mode Upgrade function, your product must be connected to the Internet.

Media Play

Insert a Disc to the Disc tray

1. Place a disc gently into the disc slot with the disc's label facing up.
Playback starts automatically.

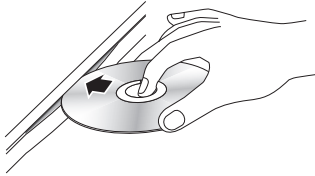

2. If playback does not start automatically, please refer to "Accessing the AllShare Play Screen" on pages 40~41.

NOTE

- ▶ In TV view mode, the button will function as Timeshift rather than its original function, playback even if there is a disc inserted.
- ▶ In Home screen, the button will function as playback of multimedia content in the disc.

Insert a USB or Mobile Phone to the USB port

You can play multimedia files located on a USB or mobile phone.

To play contents located on your mobile phone, the product and mobile phone should be connected with USB cable. If your mobile phone is DLNA compatible, you can play contents without connecting USB cable. (See pages 41~43)

1. Connect the USB or mobile phone to the USB port on the front panel of the product.

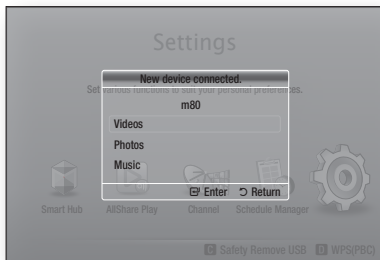

2. Select Videos, Photos, or Music, and then press the button.
Depending how the contents are arranged, you will see either folders, individual files, or both.
3. Select the desired files.
4. Press the **RETURN** button to exit a folder or to return to Home screen screen.

NOTE

- ▶ You must remove the USB storage device safely (by Performing the "Safely Remove USB" function) in order to prevent possible damage to the USB memory.
- ▶ If you insert a disc when playing a USB storage device, the device mode changes to "DVD or CD" automatically.

Accessing the AllShare Play Screen

You can play content located on a disc or USB device through the AllShare screen

1. Select **AllShare Play** on the Home screen, and then press the button.
2. Select the desired contents, and then select the desired device.



1	<p>My List : Lets you check a recently played or updated files.</p> <ul style="list-style-type: none"> • Recently Played Shows the list of contents viewed recently. <ul style="list-style-type: none"> - If selected file is deleted or the storage device containing selected file was removed, a message of the selected file is unavailable will appear. - Shows contents in the order of time, based on the device's system time. - Lists up to 48 items. • What's new It shows a new contents. • Playlist You can build your own playlist grouping desired contents. <ul style="list-style-type: none"> - You can store up to 12 playlists. - Up to 100 files can be listed into each playlist. - If a playlist is created as music playlist, only music files can be added to the list.
2	<p>Contents Type : Lets you select a desired contents.</p>
3	<p>Device Type : Lets you select a desired connected device.</p>
4	<p>Displays the coloured buttons on your remote that you can press to access or perform functions.</p>

| NOTE |

▶ To make a playlist

Select a desired contents (Videos, Photos or Music), and then highlight the desired files. Press the **TOOLS** button, and then select **Add to Playlist**.

- ▶ The video files played via DLNA will be listed in My List only when the network connection has been established.
- ▶ Blu-ray/DVD/CD disk contents will not be listed in My List.

Using the AllShare Play Function

AllShare Play lets you play Videos, Photos, or Music located in your PC or your DLNA compatible devices, Facebook, SugarSync and Family Story on the BD-HDD Combo with network connection.

To use AllShare with your PC, you must install AllShare software on your PC.

| NOTE |

- ▶ Once the connection is established, you can not only play the video content but also transfer data between devices using the Allshare feature.

For more information, refer to pages 48~50.

1. Connect the BD-HDD Combo and DLNA compatible products to the same network .
2. Select **AllShare Play** in the Home screen, and then press the  button.
3. Select the connected DLNA compatible product name, and then press the  button.

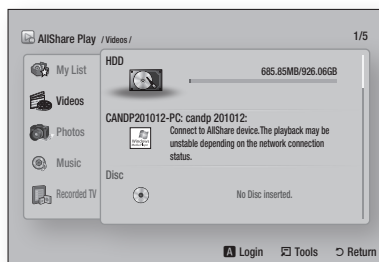

4. Select desired file on the screen, and then press the  button.
 - **HDD** : You can play content that is stored in the HDD.
 - **Disc** : You can play content that is stored in the disc.
 - **USB** : You can play content that is stored in the USB memory.

Media Play

- **Camera** : You can play content that is stored in the connected camera.
 - **DLNA** : You can play content that is stored in the connected storage device.
 - **Picasa** : You can play content that is stored in the Picasa.
 - **SugarSync** : You can play content in the Cloud service that you are registered with.
 - **Family Story** : You can play content that is stored in Family Story.
 - **Facebook** : You can play content that is stored in the facebook.
5. On the Download Centre page, click the Software tab.
 6. On the software tab, click the File icon on the right side of the AllShare line.
 7. In the pop-up that appears, click Save File.
 8. Find the AllShare install file on your disk, and then double click the file.
 9. In the pop-up that appears, click Run, and then follow the directions that appear on your screen.

| NOTE |

- ▶ To enable some of the services, you should have been logged in with the respective user account for that particular service.
Once you have logged in to Smart Hub with a registered Samsung account, you can add an account with that particular service by selecting Account Manager.
- ▶ Application may require to be installed through Samsung Apps for services not appearing on the factory default.
- ▶ Some services may require logging in, and you can manage your login account on Smart Hub.
- ▶ Some services may require creating account and subscription to a website of corresponding service.

To download the AllShare software

To use AllShare with your PC, you must install AllShare software on your PC.
You can download the PC software and get detailed instructions for using AllShare from the Samsung.com website.

1. Go to www.samsung.com.
2. Click Support at the top of the page.
3. On the Support page, enter the model number of your product into the Model Number field, and then press the  button.
4. On the page that appears, click Get downloads on the left side under Downloads. The Download Centre appears.

Playing content located in your PC on the BD-HDD Combo

You can view shared files of your computer on your BD-HDD Combo.

You can get detailed instructions for using AllShare from the Samsung.com website.

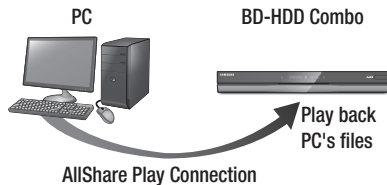

Playing content located in your Mobile device on the BD-HDD Combo

You can view shared files of your Mobile device to your BD-HDD Combo.

You can get detailed instructions for using AllShare from the Samsung.com website.

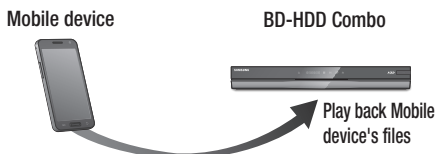

Controlling with your mobile device

Use your mobile device to view files stored in your computer, played by BD-HDD Combo. (Only available with Samsung mobile devices supporting AllShare functionality.)

You can get detailed instructions for using AllShare from the Samsung.com website.

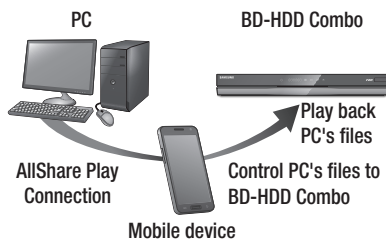

NOTE

- Once the connection is established, you can not only play the video content but also transfer data between devices using the Allshare feature. For more information, refer to pages 48~50.

Controlling Video Playback

You can control the playback of video content located on a Disc, USB, mobile device or PC. Depending on the disc or contents, some of the functions described in this manual may not be available.

Buttons on the Remote Control used for Video Playback



■ Playback related buttons

The player does not play sound in Search, Slow or Step mode.

- To return to normal speed playback, press the button.

button	Starts playback.
button	Stops playback.
button	Pauses playback.
Fast Motion Play	During playback, press the or button. Each time you press the or button, the playback speed will change.
Slow Motion Play	In pause mode, press the button. Each time you press the button, the playback speed will change.
Step Motion Play	In pause mode, press the button. Each time you press the button, a new frame appears.
Skip Motion Play	During playback, press the or button. Each time you press or button, the disc moves to the previous or next chapter or file. NOTE ▶ If you press the button after three seconds of playback, the current chapter or file will be replayed from the beginning. But, if you press the button within three seconds after playback starts, the previous chapter or file will be played.





■ Using the disc menu, title menu, popup menu, and title list

DISC MENU button	During playback, press this button to display the Disc menu. NOTE ▶ Some discs may not support this button.
TITLE MENU button	During playback, press this button to display the Title menu. • If your disc has a playlist, press the GREEN (B) button to go to the playlist.
POPUP MENU button	During playback, press this button to display the Popup menu.

Using the Tools Menu

During playback, press the **TOOLS** button.

Play from the Beginning	Select to return to the beginning of the movie, and then press the button.
Title Search	If there is more than one movie on the disc or device, select to start a different title. 1. Select Title Search, and then press the button. 2. Use the buttons to select a title, and then press the button.
Chapter Search	Select to play the chapter of your choice. 1. Select Chapter Search, and then press the button. 2. Use the buttons to select a chapter, and then press the button.

Time Search	<p>Select to play the movie from a selected time point.</p> <ol style="list-style-type: none"> 1. Select Time Search, and then press the  button. 2. Using the number buttons, enter the time point you want to go to, and then press the  button. <p>NOTE</p> <ul style="list-style-type: none"> ▶ You can also use the ◀▶ buttons to advance or rewind the movie. The movie advances or rewinds one minute each time you press the ◀▶ buttons.
Repeat Mode	<p>Select to repeat a title, chapter, or specific section.</p> <ul style="list-style-type: none"> - Off : Select to return to normal playback. - Title : Choose to repeat a selected title. - Chapter : Choose to repeat a specific chapter. - Repeat A-B : Choose to repeat a specific section. <ol style="list-style-type: none"> 1. Press the ▲▼ buttons to select repeat A-B, and then press the  button. 2. Press the  button at the point where you want repeat play to start (A). Let the movie play. 3. Press the  button at the point where you want repeat play to stop (B). <p>NOTE</p> <ul style="list-style-type: none"> ▶ You must set point (B) at least 5 seconds of playing time after point (A).
Full Screen	<p>Select to change the full screen size.</p>

Picture Mode	<p>Select to set the picture mode.</p> <ul style="list-style-type: none"> - Dynamic : Increases sharpness and brightness. - Standard : Choose this setting for most viewing applications. - Movie : The best setting for watching movies. - User : Lets you adjust the sharpness and noise reduction function respectively. <p>NOTE</p> <ul style="list-style-type: none"> ▶ When you use the BD wise function, this menu will not appear.
Audio	<p>Select to set the desired audio language.</p>
Subtitle	<p>Select to set the desired subtitle language.</p> <ul style="list-style-type: none"> - You can also operate this function by pressing the SUBTITLE button on the remote control.
Angle	<p>Select to view a scene from another angle. The Angle option displays the number of angles available to view. When a Blu-ray Disc/DVD contains multiple angles of a particular scene, you can change angle.</p>
BONUSVIEW Video	<p>Select to set the desired bonusview option.</p>
BONUSVIEW Audio	
Go to Videos List	<p>Select to go to the list of videos on the current media.</p>
Information	<p>Select to view video file information.</p>

NOTE

- ▶ Depending on the disc or storage device, the Tools menu may differ. See pages 48~50 for additional options.
- ▶ Video files with high bit rates of 20Mbps or more strain the player's capabilities and may stop playing during playback.

Controlling Music Playback

You can control the playback of music content located on a Disc, USB, mobile device or PC.

Buttons on the Remote Control used for Music Playback

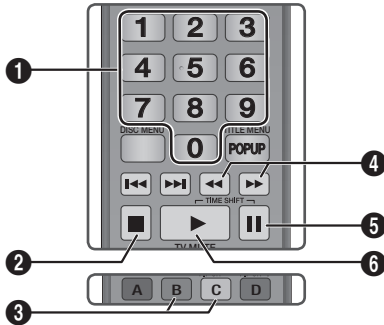

1	NUMBER buttons : Press the number of a track. The selected track is played.
2	■ button : Stops a track.
3	Skip : During playback, press the GREEN (B) or YELLOW (C) button to move to the previous or next page of the playlist.
4	Fast Play (Audio CD (CD-DA) only) During playback, press the ◀▶ or ▶▶ button. Each time you press the ◀▶ or ▶▶ button, the playback speed will change.
5	⏸ button : Pauses a track.
6	▶ button : Plays the currently selected track.

Using the Tools Menu

During playback, press the **TOOLS** button.

View	See pages 48~50.
Folder view	See pages 48~50.
Title	See pages 48~50.
Artist	See pages 48~50.
Album	See pages 48~50.

Genre	See pages 48~50.
Play selection	See pages 48~50.
Go to Playlist	See pages 48~50.
Rip	The Ripping function converts CD audio to the mp3 format and saves the converted files on a USB device connected to the player. See Ripping on page 47.
Information	Select to see the (Contents) information: File size, date created, etc.

NOTE

- ▶ Depending on the disc or storage device, the Tools menu may differ. See pages 48~50 for additional options.

Repeating Tracks on an Audio CD

You can set the product to repeat tracks on an audio CD (CD-DA/MP3).

1. During playback, use the **▶** button to select  in the lower right corner of the screen, and then press the **⏸** button.
2. Use the **▲▼** to select the repeat mode you want - Off, One Song, or All - and then press the **⏸** button.







Shuffling Tracks on an Audio CD



You can set the product to play tracks on an audio CD (CD-DA/MP3) at random.

1. During playback, use the **▶** button to select  in the lower right corner of the screen, and then press the **⏸** button.
2. Use the **▲▼** to set the Shuffle mode **On** or **Off**, and then press the **⏸** button.







Creating a Playlist from a CD

1. With the Playback screen displayed, press the **TOOLS** button. The Tools menu appears.
2. Use the ▲▼ buttons to select **Play selection**, and then press the  button. The Play selection screen appears.
3. Use the ▲▼ buttons to select a track, and then press the  button. A check appears to the left of the track.
4. Repeat Step 3 to select and check additional tracks.
5. To remove a track from the list, move to the track, and then press the  button again. The check on the track is removed.
6. When done, press the ► button to select **Play**, and then press the  button. The Music Playback screen reappears listing only the tracks you checked. The selected tracks play automatically.

| NOTE |

- ▶ You can create a playlist with up to 99 tracks on Audio CDs (CD-DA).
- ▶ If you have created a playlist, Play selection is replaced by Edit Playlist on the Tools menu.
- ▶ On the Play selection screen, you can also choose Select All, Deselect All, and Cancel.
 - Use Select All to select all tracks. This cancels your individual track selections. When you press the **RETURN** button on your remote or select ► button, and then press the  button, all tracks will appear on the Music Playback screen, and the product will begin to play all tracks from Track 001.
 - Use Deselect All to deselect all selected tracks at once. Then, select individual tracks or use Select All to select all the tracks, and then press the **RETURN** button on your remote or select ► button, and then press the  button. If you do not use Select All or select individual tracks, the Playlist will not change.
 - Cancel cancels any changes you made on the Play Select screen. When you return to the Playback screen, the Playlist will be unchanged.

Ripping

1. Insert a USB device into the USB jack on the rear of the product.
2. With the Playback screen displayed, press the **TOOLS** button. The Tools menu appears.
3. Use the ▲▼ buttons to select Rip, and then press the  button. The Rip screen appears.
4. Use the ▲▼ buttons to select a track, and then press the  button. A check appears to the left of the track.
5. Repeat Step 3 to select and check additional tracks.
6. To remove a track from the list, move to the track, and then press the  button again. The check on the track is removed.
7. When done, press the ► button to select Rip, and then press the  button. The Rip pop-up appears.
8. Press the  button to begin the ripping process. The Ripping Completion Bar popup appears.
9. When ripping is complete, the "Ripping is completed" message appears. Press the  button.
10. Press the **RETURN** button to go back to the Playback screen.

| NOTE |

- ▶ This function is not available with DTS Audio CD.
- ▶ This function may not be supported by some discs.
- ▶ This function will be encoded to the .mp3 format at 192kbps.

AMG (All Media Guide) function

You can use AMG function to display the information of an Audio CD (CD-DA).

1. Insert an Audio CD (CD-DA). If your disc has CD information, pop-up screen will be displayed.
2. Press the  button. The CD information will be displayed and the first track will be played automatically.

| NOTE |

- ▶ When the product is disconnected from the network, it may not retrieve the CD information from the Audio CD (CD-DA).

Playing Photo Contents

You can play photo contents located on a Disc, USB, mobile device or PC.

Using the Tools Menu

During playback, press the **TOOLS** button.

Go to Photos List	Select to go to the list of photos on the current media.
Start Slide Show	Select to start the slide show.
Slide Show Speed	Select to set a slide show's speed.
Slide Show Effect	Select to set a slide show's special effects.
Background Music On	Select to listen to music while viewing a slide show.
Background Music Setting	Select to set the background music setting.
Picture Mode	<p>Select to set the picture settings.</p> <ul style="list-style-type: none"> - Dynamic : Choose to increase Sharpness. - Standard : Choose for most viewing applications. - Movie : This is the best setting for watching movies. - User : Lets you adjust the sharpness and noise reduction function respectively. <p>I NOTE I</p> <ul style="list-style-type: none"> ▶ When you use the BD wise function, this menu will not appear.
Zoom	Select to enlarge the current picture. (Enlarge up to 4 times)
Rotate	Select to rotate the picture. (This will rotate the picture either clockwise or counter clockwise.)
Play selection	See pages 48~50.
Login/Out	See pages 48~50.
Information	Shows the picture information.





I NOTE I







- ▶ Depending on the disc or storage device, the Tools menu may differ. All options may not be displayed.
- ▶ To enable the background music function, the photo file must be in the same storage media as the music file. However, the sound quality can be affected by the bit rate of the MP3 file, the size of the photo, and the encoding method.
- ▶ You can't enlarge the subtitle and PG graphic in the full screen mode.







Using the Tools Menu when a file is highlighted

When a file is highlighted, press the **TOOLS** button.

View	Select to access the sort options: Artist, Genre, Monthly, Latest Date, etc. The sort options that appear depend on the storage and media type.
Folder view	Appears in the View function screen. Select to display the folders on the storage device.
Title	Appears on the View function screen. Select to sort all photo or video files on a storage device by title.
Artist	Appears on the View function screen. Select Artist to sort and then display all music tracks on a storage device by artist.
Album	Appears on the View function screen. Select Album to sort and then display all music tracks on a storage device by album.
Genre	Appears on the View function screen. Select Genre to sort and then display all music tracks on a storage device by genre.

Latest Date	Appears on the View function screen. Select to sort and then display all photo or video files on a storage device from the latest to earliest date.
Earliest Date	Appears on the View function screen. Select to sort and then display all photo or video files on a storage device from the earliest to latest date.
Monthly	Appears on the View function screen. Select to sort all photo or video files on a storage device by the month created.
Play selection	<p>Play selection lets you select specific music, video, and photo files to play. It works essentially the same for all media. The example below is for photos.</p> <ol style="list-style-type: none"> 1. On the selection screen, use the ▲▼◀▶ buttons to select a photo you want to view, and then press the  button. A check mark appears to the left of the picture. 2. Repeat Step 1 for each photo you want to view. 3. To de-select a photo, highlight it, and then press the  button. 4. When done, use the ◀▶ buttons to select Play, and then press the  button. A slide show containing the photos you selected begins. 5. To pause the slide show, press the  button once. To restart the slide show, press the  button again. 6. To stop the slide show, press the RETURN button. <p> NOTE </p> <ul style="list-style-type: none"> ▶ After the slide show begins, you can control the slide show by pressing the TOOLS button and displaying the Slide Show menu. See "Using the Tools Menu" page 48.

Send	<p>Select Send to upload selected files to Picasa, Facebook, SugarSync or Family Story.</p> <p>To use Send, you need to establish an account with the on-line site, and then log in using the Log In function.</p> <ol style="list-style-type: none"> 1. Use the ▲▼◀▶ buttons to select a file, and then press the  button. 2. Repeat for each track or file you want to upload. <p> NOTE </p> <ul style="list-style-type: none"> ▶ You can also move to Select All on the right, and then press the  button to select all tracks or files. <ol style="list-style-type: none"> 3. Select Send on the right side, and then press the  button. 4. Use the ▲▼ buttons to select the on line site you want to upload the files or tracks to, and then press the  button.
Login / Out	The Log In/Out function lets you log in to your online Samsung account.
Add to Playlist	<p>Select to create a playlist or add files or tracks to a playlist.</p> <ol style="list-style-type: none"> 1. Use the ▲▼◀▶ buttons to highlight a track or file, and then press the  button. 2. Repeat for each track or file you want to add. 3. Select Add to Playlist on the right, and then press the  button. 4. On the screen that appears, perform one of the following actions:

<p>Add to Playlist (continued)</p>	<ul style="list-style-type: none"> • Select the Playlist to which you want to add the tracks or files and then press  button. • Select Create New, and then press the  button. On the keyboard pop-up that appears, create a name for the new playlist. Enter numbers using the numbers on the remote. Enter letters by using the ▲▼◀▶ buttons to move the cursor, and then pressing the  button. When finished, move to DONE at the bottom of the screen, and then press the  button.
<p>Delete (Playlist)</p>	<p>Depending on the screen you are viewing, select Delete to erase a file from erasable media (such as a USB device) or to delete a playlist.</p>
<p>Edit Playlist</p>	<p>Select Edit Playlist to remove files or tracks from an existing playlist. The storage device containing the playlist must be inserted into or attached to the player.</p> <ol style="list-style-type: none"> 1. Use the ▲▼◀▶ buttons to select a file, and then press the  button. 2. Repeat for each track or file you want to remove. <p> NOTE </p> <ul style="list-style-type: none"> ▶ You can also move to Select All on the right, and then press the  button to select all tracks or files. <ol style="list-style-type: none"> 3. Select Remove on the right side, and then press the  button.
<p>Play Current Group</p>	<p>After you have sorted by Artist, Genre, Album, Title, Latest Date, Earliest Date, or Monthly, select a group that is the result of the sort (for example, all pictures taken in August), and then select Play Current Group to play or view the files in that group only.</p>

<p>Go to Playlist</p>	<p>Select to go to the Playlist section of the Main AllShare screen.</p>
<p>Encoding</p>	<p>Encoding - which changes by language or by geographical area - modifies how the player sorts, arranges, and presents files or tracks, displays dates, etc. Select Encoding to change the encoding to match your language or geographical area.</p>
<p>Information</p>	<p>Displays media file and content information.</p>

| NOTE |

- ▶ Depending on the disc or storage device, the Tools menu may differ. All options may not be displayed.

Watching TV Channels

After Tuning is completed, you can watch TV channel.

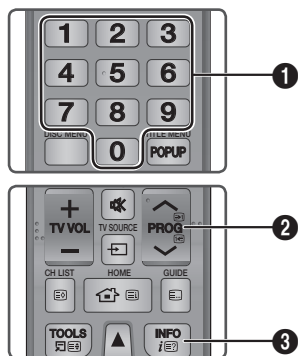

1	NUMBER buttons : To move TV channel directly, press the channel numbers of desired TV channel.
2	PROG buttons : Press this button to change TV channels.
3	INFO buttons : Press this button to display detailed information of selected channel.

I NOTE I

- ▶ If you want to watch TV while you are playing Blu-ray Disc/DVD/CD contents with AllShare, or Internet contents via Smart Hub, press the **EXIT** button on your remote control. With the **EXIT** button, you can also watch TV directly on the Menu screen.

Using the Tools Menu

Press the **TOOLS** button while you are viewing a channel.

3D Perspective	Select to adjust the 3D perspective I NOTE I ▶ This menu can be displayed when convert 2D contents into 3D.
3D Depth	Select to adjust the 3D depth of 2D to 3D conversions. I NOTE I ▶ This menu can be displayed when convert 2D contents into 3D.

Picture Mode	Select this to set the picture mode. - Dynamic : Choose this setting to increase Sharpness. - Standard : Choose this setting for most viewing applications. - Movie : This is the best setting for watching movies. - User : Lets you adjust the sharpness and noise reduction function respectively. I NOTE I ▶ This menu can not be displayed when you use the BD wise function.
Audio Language	Select to set the desired audio language.
Dual I II	Select to set the desired audio.
Lock Current Channel	You can lock a TV channel by setting PIN. I NOTE I ▶ This menu can be displayed when the country set to Netherlands and broadcast signal is cable.
Arial	Select to change a signal.
Edit Favourites	Select to Edit Favourites.
Signal Information	Select to check the signal information.
PIP	Select to display PIP screen. - PIP : If you select On , you can use PIP function. - Air/Cable : Select to change broadcast signals. - Channel : Select to change channels - Size : Select to set PIP screen size. - Position : Select to set PIP screen position. - Sound Select : Select one of Main or Sub which you want to hear the sound.
Audio Description	Select to add a verbal description to the main audio to help the visually impaired.
Subtitle	Select to set the desired subtitle.

DTV Functions

Using the PIP (Picture-In-Picture) function

You can see another TV channel together with the TV Channel you were already watching.

1. While you are watching a TV channel, press the **PIP** button on the remote control. The PIP screen will be displayed.
2. If you do not want to use PIP, press the **PIP** button again while PIP is enabled.
3. You can make various settings for PIP using the Tools menu. (See page 51)

NOTE

- ▶ PIP is not supported in case of both Main and Sub display are paid channel.
- ▶ During Recording, PIP is not supported.
- ▶ PIP and 3D effect can not be enabled in same time.
- ▶ PIP and SMART VIEW can not be enabled in same time.

Viewable channels in PIP mode

Main display	Sub display	
Free channel Live view	Free channel Live view	Available
Free channel Live view	Scrambled channel Live view	Available*
Scrambled channel Live view	Free channel Live view	Available**
Scrambled channel Live view	Scrambled channel Live view	Not available

- With regard to *, if the scrambled channel is displayed in the sub screen, ** will be disabled. (Release the PIP mode and activate it again. Then, ** will be supported.)
- With regard to **, if the scrambled channel is displayed in the main screen, * will be disabled. (Release the PIP mode and activate it again. Then, * will be supported.)

Editing Channels

Channel List

1. Press the **CH LIST** button on the remote control to see all channels searched. The Channel List will be displayed.

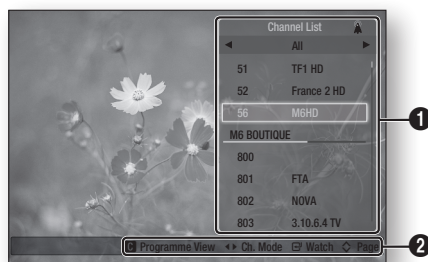

1	Shows the stored channels.
2	<p>Navigation Help : Displays remote control buttons available.</p> <ul style="list-style-type: none"> • YELLOW (C) : Displays the Programme information. • ◀▶ : Shows the channel mode according to channel type. • ⏏ : Displays the selected channel. • ▲▼ : Moves to next or previous page.

2. Select desired channel, then press the **⏏** button. The selected channel will be displayed.

NOTE



- ▶ When the channel list displayed, press the **INFO** button. You can watch or record the selected channel.

Channel Screen

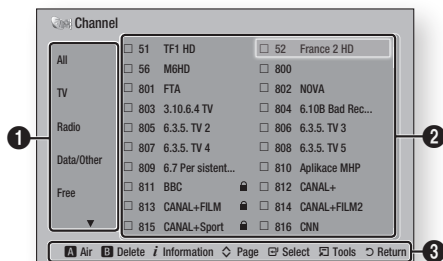

You can manage the stored channels.

- In the Home screen, select **Channel**, and then press the  button.



1	Shows the channel list according to channel type.
2	Shows the stored channels.
3	<p>Navigation Help : Displays remote control buttons available.</p> <ul style="list-style-type: none"> RED (A) : Selects Air or Cable. GREEN (B) : Deletes selected channel. INFO button : Displays the Programme information.  : Moves to next or previous page.  : Selects desired channel. TOOLS button : Displays the Tools menu. RETURN button : Returns to previous menu.

Channel Status Display Icons

Icons	Operations
	A channel set as Favourites.
	A locked channel.

Using the Tools Menu

When the channel displayed, press the **TOOLS** buttons.

Edit Favourites	Select this to add the desired favourite channel.
Lock / Unlock	Select this to lock or unlock channels.
Edit Channel Number	Select to edit a channel number. If this menu does not appear, Select Channel on the Home screen, and then select Edit Channel Number . Set this menu to Enable .
Sorting	Select this to sort channels.
Channel Info	Select this to check the channel information of selected or checked channel.
Delete	Select this to delete the channel.
Select All	Select this to select all channels.
Deselect All	Select this to deselect all channels.

Viewing the Guide Screen

The EPG (Electronic Programme Guide) information is provided by broadcasters. Using channel schedules provided by broadcasters, you can specify channels you want to watch in advance so that the channel automatically changes to the selected channel at the specified time. Channel entries may appear blank or out of date depending on a channel status.

DTV Functions

1. Press the **GUIDE** button.
The guide screen will be displayed.

• Guide Screen

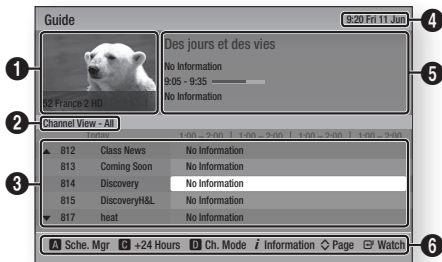

1	Displays the channel screen.
2	Displays view mode.
3	Displays the Stored channels.
4	Displays the current date and time.
5	Displays the channel information.
6	<p>Navigation Help : Displays remote control buttons available.</p> <ul style="list-style-type: none"> • RED (A) : To set the programme schedule. • YELLOW (C) : It displays channel from now to 24 hours after. If you select YELLOW (C) button, GREEN (B) button will be displayed. Press this to display the list of channels before 24 hours. • BLUE (D) : To change the Channel View. • INFO button : Displays the Programme information. • ◀▶ : Go to previous page or next page. • ☑ button <ul style="list-style-type: none"> - When you select a programme currently being broadcast, you can watch the selected channel in the full screen. - When you select a programme scheduled to broadcast, you can set the Schedule Viewing or Schedule Recording. Press the ◀▶ button to select the Schedule Viewing or Schedule Recording, then press the ☑ button again. The Timer icon appears on the guide screen.

Schedule Manager

You can reserve the desired TV programmes using this menu.

Make sure that clock must be set before operating this function. (See page 27)

1. Select **Schedule Manager** on the Home screen, and then press the **☑** button.
2. Press the **RED (A)** button.
3. Select **Schedule Viewing** or **Schedule Recording**, and then press the **☑** button.
4. Fill the input items, and then press the **☑** button.

NOTE









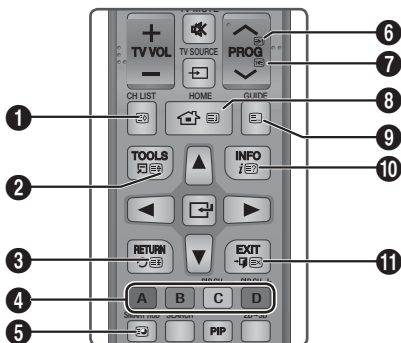

- ▶ In the guide view, Schedule Viewing and Schedule Recording schedules are not displayed.

Using the Teletext Service

If DTV programme supports teletext signal, you can use teletext service. For Teletext information is displayed correctly, channel reception must be stable. Otherwise, information may be missing or some pages may not be displayed.

1. Press **TTX/MIX** button while you are viewing a TV channel.
2. By pressing the **TTX/MIX** button repeatedly, you can change or exit the teletext mode.



1	 : Stores the Teletext pages.
2	 : Displays the teletext on the upper half of the screen in double-size. To move the text to the lower half of the screen, press it again. For normal display, press it once again.
3	 : Holds the display at the current page, in the case that there are several secondary pages that follow automatically. To undo, press it again.
4	Colour buttons (red, green, yellow, blue) : If the FASTEXT system is used by the broadcasting company, the different topics on a Teletext page are colour-coded and can be selected by pressing the coloured buttons. Press the colour corresponding to the topic of your choice. A new colour-coded page is displayed. Items can be selected in the same way. To display the previous or next page, press the corresponding coloured button.
5	 : Displays the available sub-page.
6	 : Displays the next Teletext page.
7	 : Displays the previous Teletext page.
8	 : Displays the index (contents) page at any time while you are viewing Teletext.
9	 : Selects the Teletext mode (LIST/ FLOF). If pressed during LIST mode, switches the mode to List savemode. In List save mode, you can save a Teletext page into a list using the 8(store) button.
10	 : Displays the hidden text (answers to quiz games, for example). To display the normal screen, press it again.
11	 : Shrinks the Teletext display to overlap with the current broadcast.

Typical Teletext page

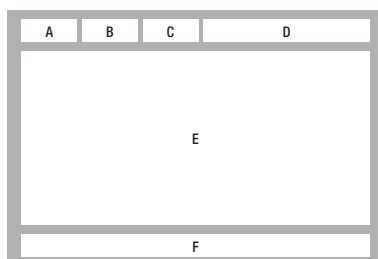

Part	Contents
A	Selected page number.
B	Broadcasting channel identity.
C	Current page number or search indications.
D	Date and time.
E	Text.
F	Status information. FASTEXT information.

NOTE

- ▶ Teletext TTX/MIX control is available only when the DTV programme support teletext signal.

Advanced Function

Recording

Before recording

- Please check the default recording device and available storage size in storage device for recording. (please refer to "Storage Device Manager" on page 28.)
- At least 100MB of free space is required for recording.
- Recording will stop if the storage's free space becomes less than 50MB.

Checking Available Storage Size

To check the available storage size in Recorded TV, Select AllShare Play>Recorded TV> HDD in the Home screen.

Highlight the **HDD**, and then press the **INFO** button on the remote control.

| NOTE |

- ▶ Notes on HDD capacity
 - This product reserves HDD capacity internally as described below, for function implementations and this reserved portion is not used for recording.
 - * Time Shift : 22GB
 - * Functional Purpose : 5GB
 - The displayed capacity on OSD which shows approximated available capacity for recording is shown below, calculated based on shipped status.

Model Name	HDD Vendor Specification	Available Size
BD-E8900	1TB	904GB
BD-E8500	500GB	438GB
BD-E8300	320GB	270GB



▶ Display of HDD Capacity

- The Capacity of the HDD manufacturer is calculated assuming that 1KB = 1,000 Bytes. However, the operating system of the product calculates the capacity of HDD capacity assuming that 1KB=1,024 Bytes, and therefore detected capacity by this product is about 93% of HDD Manufacturer representation. E.g. for a 1TB(1000GB) HDD, this product detect as 931.3 GB.

| CAUTION |

- ▶ It is recommended to use recorded or edited files with the product for private purposes only.

Recording the current TV channel you are watching

1. Press the **PROG** or number buttons to select a TV Channel you want to record.
2. Press the **REC** button.
3. If you want to adjust length of the recording, press the  button.
4. Select the desired length of the recording, then press the  button.

To pause recording

1. Press the **REC PAUSE** button to pause a recording in progress.
2. Press the **REC** button to resume recording.

To stop recording

Press the  button to stop a recording in progress.

Playback control during recording

During recording a TV channel, you can search scene or move to the beginning point of recording without influence on the recording through Timeshift function.

For more information about Timeshift function, please refer to the Timeshift function.(See pages 58~59)

- buttons : Search the desired scene. Each time this button is pressed, playback speed will change.

1 → 2 → 3 →
 4 → 5 → 6 → 7
 1 → 2 → 3 →
 4 → 5 → 6 → 7
- button : Return to the beginning point of recording.
- button : Jump to the same scene with Live TV.
- button : Jump to - 10 sec from current position.
- button : Jump to + 10 sec from current position.
- button : Pause the scene while keeping recording progress.
- button : If you are watching the past scene, the playback point will jump to the same scene with Live TV. If you are watching same scene with Live TV, recording will be stopped.

Watching other channels during Recording a TV channel

While a TV programme is being recorded, you can also watch TV channels.

During the recording, press the **PROG** or number buttons to change the channel you want to watch.

| NOTE |

- ▶ You can watch a free or scrambled channel while recording a free TV channel. If you are recording a scrambled channel, only a free channel can be watched.
- ▶ During Recording, DUAL VIEW is not supported
- ▶ Recorded files of less than 10 seconds are not saved.

Simultaneous Recording

Simultaneous Recording of Two TV Channels

1. While a TV channel is being recorded, move to other TV channel that you want to record.
2. Press the **REC** Button.
The recording will be started.

| NOTE |

- ▶ Recording two different paid channel channels at the same time is not supported.

Watching different TV channels that is not under recording

You can watch yet another channel while recording two TV channels at the same time.

1. Press the **CH LIST** button to check which TV channel is possible to watch.
White coloured TV Channel in Channel List is what you can move without stopping the recordings already started.
2. Press the button to watch the possible TV Channel.
To watch a channel that is not displayed in white, you need to stop at least one of currently recording.

To stop recording

- **If you are watching a TV channel which is under recording**

Press the button.

- **If you are watching a TV channel which is not under recording**

Select a TV channel what you want to stop the recording, and the press the button.

Simultaneous Operation

You can play a disc or enjoy other function during recording.

1. Press the **HOME** button, and then select the Smart Hub or AllShare function. But, you can not select the settings menu unless stop the recording.

Advanced Function

Timeshift function

You can pause a live TV or start watching the TV programme from the beginning point you started Timeshift function.

Start Timeshift with PLAY button

1. When you are watching a TV channel, press the **▶** button.
2. The Timeshift function starts and the Timeshift bar will appear. Live TV is displayed on the left side of Timeshift bar.

Start Timeshift with PAUSE button

1. When you are watching a TV channel, press the **⏸** button.
2. The image of TV programme will be paused, and then Timeshift bar will appear. **⏸** Pause is displayed on the left side of Timeshift bar.

Timeshift information

You can see current information about Timeshift function.

1. Press the **⏮** button on your remote while Timeshift function is enabled.
2. Timeshift bar appears as below.

NOTE

- ▶ The Timeshift settings are sustained even when you switch to another channel in Timeshift operation. In this case, Timeshift of former channel is supported as history function. (The Timeshift of former channel is still available)
- ▶ If Timeshift is started with Play or Pause key, the Timeshift is sustained until the Stop button is pressed. In case when the Timeshift operation becomes not available (such as switching to another application, an analogue channel or changing the input source), Timeshift stops without a notification and will resume automatically as soon as the source is switched to Digital TV.
 - The history function supports only for records of switching within channels of Digital TV source.
 - If switched to an analog channel, history and Timeshift will stop functioning automatically.

- Timeshift automatically stops when selected another menu in the Home menu. (Stops Timeshift and history functions that were operating.)
 - Returning to a Digital TV channel will automatically resumes Timeshift, if not accessed any other menu item of the Home menu.
- ▶ For Timeshift function, 22GB of the internal HDD is reserved.

Timeshift Screen

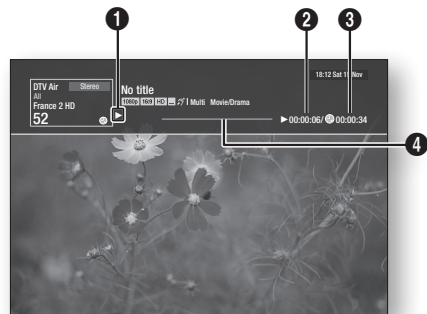

1	Mode Display : Shows current status of Timeshift function.
2	Shows current playback point.
3	Shows recorded time by Timeshift function.
4	Shows progress bar.

Playback control button during Timeshift function is enabled

1. **⏮** **⏭** buttons : Search the desired scene. Each time this button is pressed, playback speed will change.
 - ▶▶ 1 → ▶▶ 2 → ▶▶ 3 →
 - ▶▶ 4 → ▶▶ 5 → ▶▶ 6 → ▶▶ 7
 - ◀◀ 1 → ◀◀ 2 → ◀◀ 3 →
 - ◀◀ 4 → ◀◀ 5 → ◀◀ 6 → ◀◀ 7
2. **⏮** button : return to the beginning of Timeshift.
3. **⏭** button : Shows same scene with Live TV.

4. ◀ button : Jump to - 10 sec from current position.
5. ▶ button : Jump to + 10 sec from current position.
6. ⏸ button : Pause the scene while keeping Timeshift operation.
7. ⏪ button : If you are watching the past scene, playback point will jump to the same scene with Live TV. If you are watching the same scene with Live TV, the Timeshift function will be stopped.

To stop Timeshift

1. If Timeshift bar is not in pause or past mode, press ⏪ button. The message "Do you want to stop the Timeshift?" will appear.
2. Select **OK** button and press ⏪ button to stop Timeshift.
3. If the Timeshift bar is in pause or past mode, Timeshift mode will be changed into Live TV when you press ⏪ button first time.
4. Press ⏪ button again, then same message with above image appears.
5. Select **Yes** then press the ⏪ button.

Playing the Recorded Title

1. Select **AllShare Play** on the Home screen, then press the ⏪ button.
2. Select the Recorded TV, then press the ⏪ button. The Recorded TV List will be displayed.
3. Select the desired device, then press the ⏪ button.
4. Select the title you want to play, then press the ⏪ button. The selected title will be played back.

Editing the Recorded Title

1. In the **Recorded TV** screen, select the desired title you want to edit.
2. Press the **TOOLS** button.
3. Select the **Edit**, then press the ⏪ button.

Splitting a Section of a Title (Divide into two)

Follow Steps 1 through 3 in the 'Edit the Recorded Title'.

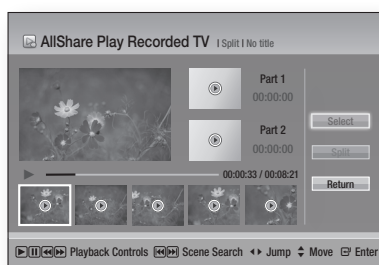

1. Select the **Split**, then press the ⏪ button.
2. Using the playback-related buttons, move to a point for splitting and then press the ⏪ button.
3. Press the ⏪ button to select Split.
4. Select **OK**, then press the ⏪ button. The split title is divided into two, and the following titles will be shifted down by one.





Advanced Function

Splitting a Section of a Title (Partial Delete)

Follow Steps 1 through 3 in the 'Edit the Recorded Title'.

1. Select the **Partial Delete**, then press the  button.



2. Press the  button at the starting point. The image and starting point time is displayed in the section deletion starting point window.
 - Select the start and end points of the section you want to delete using the playback related buttons.
3. Press the  button at the end point. The image and end point time is displayed in the Section deletion ending point window.
4. Press the  button to select Delete.
5. Select **OK**, then press the  button.

NOTE





- ▶ The minimum length of delete section should be longer than 10 seconds.

Copy

Copying Videos, Music or Photos

Contents	HDD/DISC/ AllShare → USB	DISC/USB/ AllShare → HDD	HDD/DISC/ USB → AllShare
Music	Supported	Supported	Supported
Photos	Supported	Supported	Supported
Videos	Supported	Supported	Supported

- Disc (CD-DA/CD-R/CD-RW, DVD±R(Finalise)/DVD+RW/DVD-RW(Finalise)) → HDD or USB
- PTP USB is not available when you copy to USB.
- The broadcast signal can be recorded on HDD but copy feature is not supported.

1. Press the **HOME** button. The home screen will be displayed.
2. In Stop mode, connect the USB storage device to the USB port on the front panel of the product.
3. Select the desired contents type, then press the  button.
4. Select the desired contents.
5. Press the **TOOLS** button.
6. Select the **Send**, then press the  button.
7. Press the  button to check desired files.
8. Select the **Send**, then press the  button. To cancel the copying in progress, press the  button.

3D Functions

3D Converter

This function can convert the 2D output of 2D contents into 3D.

1. Connect this product to a TV that supports 3D using an HDMI cable.
2. When you play 2D contents, press the **2D→3D** button on the remote control to convert 2D into 3D contents.
3. You can toggle between 2D and 3D by pressing the **2D→3D** button repeatedly. If you are playing 3D contents in the 3D mode, you cannot use this function.

| NOTE |

- ▶ You can't convert 2D contents into 3D or use the **2D→3D** button in the following cases:
 - When the product is not connected with an HDMI cable
 - When the connected TV does not support 3D
 - When you are playing 3D contents (disc, file).
- ▶ 2D content is converted into the following 3D formats:
 - 1080p 24fps : Output to 1080p 24 fps 3D.
 - Others : Output to 720p 3D.
 - Photo files : Output to 720p 3D.
- ▶ 2D content that the product can convert to 3D:
 - 2D content that supports 3D conversion
 - Smart Hub content, DVD Video, BD-ROM, Video files, photo files, DTV programme, and recorded DTV programme.
- ▶ When you use the 3D converter, the BONUSVIEW function is not available.
(Depending on the disc, a black outline appears.)
- ▶ Some viewers may experience discomfort while viewing 3D contents such as dizziness, nausea, and headaches.

Adjusting the 3D Depth

The 3D Depth function lets you adjust the 3D depth of 2D to 3D conversions. Values range from 1 to 10. The higher the number, the deeper the 3D depth.

1. When you are viewing converted 3D contents, press the **TOOLS** button.
2. Press the **▲▼** buttons to select **3D Depth**, and then press the **⏏** button.
3. Adjust the 3D Depth using the **◀▶** buttons.

Viewing DTV with the 3D effect

You can experience 3D effect with all live TV programme and recorded TV programme.

1. During watching the TV programme or playing recorded TV programme, press the **2D→3D** button on your remote control. The 3D menu will appear.
 - **2D→3D** : Changes a 2D image to 3D.
 - **Side by Side** : Displays two images next to each other.
 - **Top and Bottom** : Displays one image above another.
2. Press the **◀▶** buttons to select the desired 3D mode, then press the **⏏** button.
3. If you press the **2D→3D** button once more during 3D viewing, displayed image will be changed into 2D mode.

| NOTE |

- ▶ If you change TV channel during watching DTV in 3D mode of Side by Side mode, displayed image will be changed into 2D mode automatically.
- ▶ When 3D effect of Side by Side mode is enabled, you can not adjust 3D mode.
- ▶ If TV programme is not support Side by Side, Top and Bottom mode or Auto Detection function, 3D menu selection OSD is not appear.
- ▶ 3D Effect and SMART VIEW can not be enabled in same time.

Network Services

You can enjoy various network services such as Smart Hub or BD-LIVE by connecting the product to your network.

To use network services, you must first:

1. Connect the product to the network. (See page 20)
2. Configure the network settings. (See pages 33~36)

Using Smart Hub

Using Smart Hub, you can download movies, videos, and music from the Internet, and access various for pay or free-of-charge applications and view them on your TV. Application content includes news, sports, weather forecasts, stock market quotes, maps, photos, and games.

For instructions that explain how to use Smart Hub, follow these steps:

If the home page is updated or revised, the content mentioned in the user manual may differ from the actual menus.

1. Go to www.samsung.com.
2. Click Support at the top of the page.
3. On the Support page, enter the model number of your product into the Model Number field, and then press **Enter** button.
4. On the page that appears, click Get downloads on the left side under Downloads. The Download Centre appears.
5. On the Download Centre page, click the Manuals tab.
6. On the Manuals tab, click the file icon to the right of Smart Hub Users Manual. The manual downloads.

NOTE

- ▶ The web location of the Smart Hub manual is subject to change without notice.

Smart Hub at a Glance

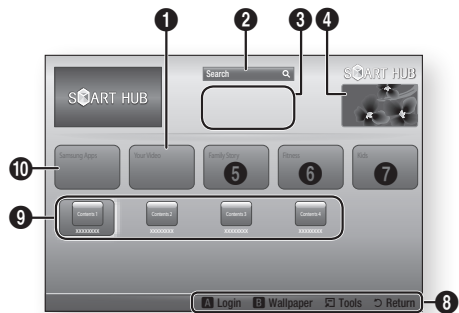

1	Your Video : Provides recommendations for videos based on your tastes.
2	Search : Provides an integrated search of your video providers and connected AllShare devices.
3	Recommended : Displays recommended contents managed by Samsung.
4	Commercial : Displays the Smart Hub Guide, an introduction to the product, and new application introductions.
5	Family Story : Effortless way to access family content. <ul style="list-style-type: none"> • Provides access to family photos, messages, and events, anytime and anywhere.
6	Fitness : Gateway to the Unified Self-Care Service. <ul style="list-style-type: none"> • Presents fitness videos from various content partners with feedback on calories burned after every workout.
7	Kids : Kids service gives kids an easy and safe way to enjoy their favorite content. <ul style="list-style-type: none"> • Provides a wide variety of fun and safe content for children.
8	Navigation Help : Displays the remote control buttons you can use to navigate in Smart Hub. <ul style="list-style-type: none"> • RED (A) : To log in to Smart Hub. • GREEN (B) : To display the background screen. • Tools : To display the settings window. • Return : To return to the previous menu.

9	My Applications : Displays your personal gallery of applications which you can add to, modify, and delete.
10	Samsung Apps : Open Samsung Apps to download various for pay or free-of-charge application services.

Using the Web Browser

You can access the internet using the Web Browser application which is installed in the Smart Hub screen by default.

1. Select **Smart Hub** on the Home screen, and then press the  button.
2. Select the Web Browser application in Smart Hub, and then press the  button.













NOTE

- ▶ To change PIP channels, press the **PROG** button on the remote control.
The **PIP CH+** and **PIP CH-** buttons on the remote control does not operate.
- ▶ When you run the Web Browser with the product connected by HDMI to a BD Wise compatible TV - and BD Wise is on - the browser is maximized to fill the screen and the TV's resolution is set to the optimal resolution automatically.
- ▶ The Web Browser is not compatible with Java applications.
- ▶ If you attempt to download a file, and the file can not be saved, an error message will appear.
- ▶ The playback of Flash videos is not supported.
- ▶ E-commerce, for purchasing products online, is not supported.
- ▶ ActiveX is not supported.

Web Browser at a Glance



Control Panel : Displays the various Web Browser functions.

-  : Moves to the previous page.
-  : Moves to the last page before going back.
-  : Reloads the current page so that it is refreshed on the screen.
-  : Moves to the Home screen of the Web Browser.
-  : Allows you to zoom in or out of the screen at various percentages.
-  : Allows you to bookmark specific pages so that you can move to them easily.
-  : Allows you to view the history of your visited pages by date, name, or frequency.
-  `http://www.google.com/` : Allows you to enter a page address manually or select a page from the visited page list to move to that page.
-  : Allows you to switch easily between multiple, currently open Web Browser windows.
-  : Allows you to search for information by entering words.
-  : Lets you share the current site with your family group by sending a message.
-  : Allows you to configure all settings for using the Web Browser.







Navigation Help : Displays the remote control buttons you can use to navigate in Web Browser.

2

- **GREEN (B)** : To display the Control Panel.
- **YELLOW (C)** : To switch the pointer.
- **BLUE (D)** : To use the PIP function.
- **Tools** : To display Tools window.
- **Exit** : To exit the Web Browser.

BD-LIVE™

Once the product is connected to your network, you can enjoy various movie-related service contents available on BD-LIVE compliant discs.

1. Attach a USB memory stick to the USB jack on the front of the product, and then check its remaining memory. The memory device must have at least 1GB of free space to accommodate the BD-LIVE services.
2. Select **Settings** on the Home screen, and then press the  button.
3. Select **Network**, and then press the  button.
4. Select **BD Live Settings**, and then press the  button.
5. Select **Delete BD Data**, and then press the  button.
6. Select **Select Device**, and then press the  button.
7. Select **USB**, and then press the  button.
8. Insert a Blu-ray Disc that supports BD-LIVE.
9. Select an item from the list of BD-LIVE service contents provided by the disc manufacturer.

NOTE I

- ▶ The way you use BD-LIVE and the provided contents may differ, depending on the disc manufacturer.

Samsung Smart View

This function is available via Samsung Smart View app for Samsung BD-HDD Combo.

To Enjoy Smart View, your BD-HDD Combo and mobile device should be connected via Wi-Fi. The connection can be established as follows

1. BD-HDD Combo and mobile device are Connected to the same wireless Router
2. Mobile device is connected to BD-HDD Combo directly via Soft AP function in Network Menu.
3. If your mobile device supports Wi-Fi Direct, it can connect to BD-HDD Combo directly via Wi-Fi Direct function in Network Menu.

Dual View

Enjoy TV channel right from your mobile device that's connected to Samsung BD-HDD Combo.

You can view the same channel of TV, or a different channel than selected on TV, on your mobile device at the same time.

NOTE I

- ▶ Available only if the mobile device supports this function.
- ▶ Samsung Smart View is a dedicated application to Samsung smart phone/tablet. If you have a Samsung smart phone/tablet supporting this feature (Smart View), you can download Smart View from Android Market or Samsung Apps and install it on your device. (The compatibility of mobile devices or mobile platform is subject to change in the future.)
- ▶ Viewing two different channels on BD-HDD Combo and mobile device is not available if those are paid channels.
- ▶ When switching to paid-channel in Dual View mode, only the first device among mobile device and BD-HDD Combo that selected a paid channel is allowed to view the paid channel.
Once started Dual View mode, changing to another paid channel may not be available due to paid-channel accessing history. In such cases, restart the Dual View again.

Compliance and Compatibility Notice

NOT ALL discs are compatible

- Subject to the restrictions described below and those noted throughout this Manual, including the Disc Type and Characteristics section of this user manual, disc types that can be played are: pre-recorded commercial BD-ROM, DVD-VIDEO, and Audio CD (CD-DA); BD-RE/R, DVD-RW/-R; and CD-RW/R.
- Discs other than the above cannot and/or is not intended to be played by this product. And some of the above discs may not play due to one or more reasons provided below.
- Samsung cannot assure that this product will play every disc bearing the BD-ROM, BD-RE/R, DVD-VIDEO, DVD-RW/-R, DVD+RW/+R and CD-RW/R logos, and this product may not respond to all operating commands or operate all features of every disc. These and other disc compatibility and product operation issues with new and existing format discs are possible because:
 - Blu-ray is a new and evolving format and this product may not operate all features of Blu-ray Discs because some features may be optional, additional features may have been added to the Blu-ray Disc format after the production of this product, and certain available features may be subject to delayed availability;
 - not all new and existing disc format versions are supported by this product;
 - new and existing disc formats may be revised, changed, updated, improved and/or supplemented;
 - some discs are produced in a manner that allows specific or limited operation and feature during playback;
 - some features may be optional, additional features may have been added after the production of this product or certain available features may be subject to delayed availability;
 - some discs bearing the BD-ROM, BD-RE/R, DVD-VIDEO, DVD-RW/-R, DVD+RW/+R and CD-RW/R logos may still be non-standardized discs;
 - some discs may not be played depending on their physical state or recording conditions;
 - problems and errors can occur during the creation of Blu-ray Disc, DVD software and/or the manufacture of discs;
 - this product operates differently than a standard DVD product or other AV equipment; and/or
 - for reasons noted throughout this user manual and for other reason(s) discovered and posted by SAMSUNG customer care centre.
- If you encounter disc compatibility or product operation problems, please contact SAMSUNG customer care centre.
You may also contact SAMSUNG customer care centre for possible updates on this product.
- For additional information on playback restrictions and disc compatibility, refer to the Precautions, Before Reading the user manual, Disc Types and Characteristics, and Before Playing sections of this user manual.

Copy Protection

- Because AACS (Advanced Access Content System) is approved as content protection system for Blu-ray Disc format, similar to use of CSS (Content Scramble System) for DVD format, certain restrictions are imposed on playback, analogue signal output, etc., of AACS protected contents.

The operation of this product and restrictions on this product may vary depending on your time of purchase as those restrictions may be adopted and/or changed by AACS after the production of this product. Furthermore, BD-ROM Mark and BD+ are additionally used as content protection system for Blu-ray Disc format, which imposes certain restrictions including playback restrictions for BD-ROM Mark and/or BD+ protected contents. To obtain additional information on AACS, BD-ROM Mark, BD+, or this product, please contact SAMSUNG customer care centre.

- Many Blu-ray Disc/DVDs are encoded with copy protection. Because of this, you should only connect your Product directly to your TV, not to a VCR. Connecting to a VCR results in a distorted picture from copy-protected Blu-ray Disc/DVDs.
- This item incorporates copy protection technology that is protected by U.S. patents and other intellectual property rights of Rovi Corporation. Reverse engineering and disassembly are prohibited.
- Under the U.S. Copyright laws and Copyright laws of other countries, unauthorized recording, use, display, distribution, or revision of television programmes, videotapes, Blu-ray Discs, DVDs, and other materials may subject you to civil and/or criminal liability.
- **Cinavia Notice** : This product uses Cinavia technology to limit the use of unauthorized copies of some commercially-produced film and videos and their soundtracks. When a prohibited use of an unauthorized copy is detected, a message will be displayed and playback or copying will be interrupted.

More information about Cinavia technology is provided at the Cinavia Online Consumer Information Centre at <http://www.cinavia.com>. To request additional information about Cinavia by mail, send a postcard with your mailing address to: Cinavia Consumer Information Centre, P.O. Box 86851, San Diego, CA, 92138, USA.

This product incorporates proprietary technology under licence from Verance Corporation and is protected by U.S. Patent 7,369,677 and other U.S. and worldwide patents issued and pending as well as copyright and trade secret protection for certain aspects of such technology. Cinavia is a trademark of Verance Corporation. Copyright 2004-2010 Verance Corporation. All rights reserved by Verance. Reverse engineering or disassembly is prohibited.

Network Service Disclaimer

All content and services accessible through this device belong to third parties and are protected by copyright, patent, trademark and/or other intellectual property laws. Such content and services are provided solely for your personal noncommercial use. You may not use any content or services in a manner that has not been authorized by the content owner or service provider. Without limiting the foregoing, unless expressly authorized by the applicable content owner or service provider, you may not modify, copy, republish, upload, post, transmit, translate, sell, create derivative works, exploit, or distribute in any manner or medium any content or services displayed through this device.

THIRD PARTY CONTENT AND SERVICES ARE PROVIDED "AS IS." SAMSUNG DOES NOT WARRANT CONTENT OR SERVICES SO PROVIDED, EITHER EXPRESSLY OR IMPLIEDLY, FOR ANY PURPOSE. SAMSUNG EXPRESSLY DISCLAIMS ANY IMPLIED WARRANTIES, INCLUDING BUT NOT LIMITED TO, WARRANTIES OF MERCHANTABILITY OR FITNESS FOR A PARTICULAR PURPOSE. SAMSUNG DOES NOT GUARANTEE THE ACCURACY, VALIDITY, TIMELINESS, LEGALITY, OR COMPLETENESS OF ANY CONTENT OR SERVICE MADE AVAILABLE THROUGH THIS DEVICE AND UNDER NO CIRCUMSTANCES, INCLUDING NEGLIGENCE, SHALL SAMSUNG BE LIABLE, WHETHER IN CONTRACT OR TORT, FOR ANY DIRECT, INDIRECT, INCIDENTAL, SPECIAL OR CONSEQUENTIAL DAMAGES, ATTORNEY FEES, EXPENSES, OR ANY OTHER DAMAGES ARISING OUT OF, OR IN CONNECTION WITH, ANY INFORMATION CONTAINED IN, OR AS A RESULT OF THE USE OF ANY CONTENT OR SERVICE BY YOU OR ANY THIRD PARTY, EVEN IF ADVISED OF THE POSSIBILITY OF SUCH DAMAGES.

Third party services may be terminated or interrupted at any time, and Samsung makes no representation or warranty that any content or service will remain available for any period of time. Content and services are transmitted by third parties by means of networks and transmission facilities over which Samsung has no control. Without limiting the generality of this disclaimer, Samsung expressly disclaims any responsibility or liability for any interruption or suspension of any content or service made available through this device.

Samsung is neither responsible nor liable for customer service related to the content and services. Any question or request for service relating to the content or services should be made directly to the respective content and service providers.

Samsung is neither responsible nor liable for customer service related to the content and services. Any question or request for service relating to the content or services should be made directly to the respective content and service providers.

Licence

- Dolby and the double-D symbol are registered trademarks of Dolby Laboratories.
- Manufactured under licence under U.S. Patent Nos: 5,956,674; 5,974,380; 6,226,616; 6,487,535; 7,212,872; 7,333,929; 7,392,195; 7,272,567 & other U.S. and worldwide patents issued & pending. DTS-HD, the Symbol, & DTS-HD and the Symbol together are registered trademarks & DTS-HD Master Audio is a trademark of DTS, Inc. Product includes software. © DTS, Inc. All Rights Reserved.
- DivX
 - ABOUT DIVX VIDEO: DivX® is a digital video format created by DivX, LLC, a subsidiary of Rovi Corporation. This is an official DivX Certified® device that plays DivX video. Visit divx.com for more information and software tools to convert your files into DivX videos.
 - ABOUT DIVX VIDEO-ON-DEMAND: This DivX Certified® device must be registered in order to play purchased DivX Video-on-Demand (VOD) movies. To obtain your registration code, locate the DivX VOD section in your device setup menu. Go to vod.divx.com for more information on how to complete your registration.



Appendix

- DivX Certified® to play DivX® video up to HD 1080p, including premium content. DivX®, DivX Certified® and associated logos are trademarks of Rovi Corporation or its subsidiaries and are used under license.

Covered by one or more of the following U.S. patents : 7,295,673; 7,460,668; 7,515,710; 7,519,274

- The terms HDMI and HDMI High-Definition Multimedia Interface, and the HDMI Logo are trademarks or registered trademarks of HDMI Licensing LLC in the United States and other countries.



- Oracle and Java are registered trademarks of Oracle and/or its affiliates. Other names may be trademarks of their respective owners



- Rovi Flow-Down Licence Terms (Terms of Use)

- This application incorporates software and technology of Rovi Corporation ("Rovi"). The Rovi software and technology (collectively, the "Rovi Technology") allows End Users to access music-related data ("Rovi Data") over the Internet and otherwise from proprietary Rovi databases (the "Rovi Databases") located on Rovi servers (the "Rovi Servers") and to perform other functions. You may access and use Rovi Data only by means of the intended End User functions of this application software.
- You agree that you will use the Rovi Data, the Rovi Technology, and the Rovi Servers for your own personal non-commercial use only. You agree not to assign, copy, transfer or transmit the Rovi Data to any third party. You agree not to use or exploit Rovi Data, the Rovi Technology, the Rovi Databases, or the Rovi Servers, except as expressly permitted herein.
- You agree that your non-exclusive licence to access the Rovi Databases and to use the Rovi Data, the Rovi Technology, and the Rovi Servers will terminate if you violate these restrictions. If your licence terminates, you agree to cease any and all use of the Rovi Data, the Rovi Technology, and the Rovi Servers. Rovi reserves all rights in Rovi Data, the Rovi Technology, and Rovi Servers, including all ownership rights. You agree that Rovi may enforce its rights under this Agreement against you directly in its own name.
- Rovi reserves the right to delete data from the Rovi Databases or to change data categories for any cause that Rovi deems sufficient. No warranty is made that the Rovi Technology or Rovi Servers are error-free or that functioning of Rovi Technology or Rovi Servers will be uninterrupted. Rovi is not obligated to provide you with any new enhanced or additional data types or categories that Rovi may choose to provide in the future and is free to discontinue its online services at any time.
- The data you submit to use will not be personal data or personally identifiable data, but rather only data respecting music albums and associated data that does not appear in the Rovi Lookup Database. You certify that to the best of its knowledge the album to which the submitted data corresponds is commercially available and that you End User are lawfully permitted to submit the data.

- To the extent that you, the End User, provide any information or original works of authorship to be added to Rovi Databases, you represent and warrant that you are the sole author of such work(s) and further hereby assign to Rovi all rights of copyright therein, including the right to register the copyright in such work(s) as part of the Rovi Database.
- THE ROVITECHNOLOGY AND EACH ITEM OF ROVI DATA ARE LICENCED TO YOU "AS IS." ROVI MAKES NO REPRESENTATIONS OR WARRANTIES, EXPRESS OR IMPLIED, REGARDING THE ACCURACY OF ANY ROVI DATA ON THE ROVI SERVERS. ROVI DISCLAIMS ALL WARRANTIES EXPRESS OR IMPLIED, INCLUDING, BUT NOT LIMITED TO, IMPLIED WARRANTIES OF MERCHANTABILITY, FITNESS FOR A PARTICULAR PURPOSE, TITLE AND NON-INFRINGEMENT. ROVI DOES NOT WARRANT THE RESULTS THAT WILL BE OBTAINED BY YOUR USE OF THE ROVI TECHNOLOGY OR ANY ROVI SERVER. IN NO CASE WILL ROVI BE LIABLE TO YOU OR ANY THIRD PARTY FOR ANY CONSEQUENTIAL OR INCIDENTAL DAMAGES OR FOR ANY LOST PROFITS OR LOST REVENUES RESULTING FROM YOUR USE OF ROVI DATA, THE ROVI TECHNOLOGY OR OTHERWISE.
- Open Source Licence Notice
 - In the case of using open source software, Open Source Licences are available on the product menu.
- Blu-ray Disc™, Blu-ray™, and the logos are trademarks of Blu-ray Disc Association.

Recommendation - EU Only

- Hereby, Samsung Electronics, declares that this BD-HDD Combo is in compliance with the essential requirements and other relevant provisions of Directive 1999/5/EC.



The official Declaration of Conformity may be found at <http://www.samsung.com>, go to Support > Search Product Support and enter the model name.

This equipment may be operated in all EU countries. In France, this equipment may only be used indoors.

Additional Information

Note

Settings	3D Settings
	<ul style="list-style-type: none"> • For some 3D discs, to stop a movie during 3D playback, press the ■ button once. The movie stops and the 3D mode option is de-activated. To change a 3D option selection when you are playing a 3D movie, press the ■ button once. The Blu-ray menu appears. Press the ■ button again, then select 3D Settings in the Blu-ray menu. • Depending on the content and the position of the picture on your TV screen, you may see vertical black bars on the left side, right side, or both sides.
	TV Aspect Ratio
	<ul style="list-style-type: none"> • Depending on the disc type, some aspect ratios may not be available. • If you select an aspect ratio and option which is different than the aspect ratio of your TV screen, then the picture might appear to be distorted. • If you select the 16:9 Original, your TV may display 4:3 Pillarbox (black bars on sides of picture).
	BD Wise (Samsung Products only)
	<ul style="list-style-type: none"> • When BD Wise is on, the Resolution setting automatically defaults to BD Wise and BD Wise appears in the Resolution menu. • If the product is connected to a device that does not support BD Wise, you can not use the BD Wise function. • For proper operation of BD Wise, set the BD Wise menu of both the product and the TV to On.
	Digital Output
	<ul style="list-style-type: none"> • Be sure to select the correct Digital Output or you will hear no sound or just loud noise. • If the HDMI device (AV receiver, TV) is not compatible with compressed formats (Dolby Digital, DTS), the audio signal outputs as PCM. • Regular DVDs do not have BONUSVIEW audio and Navigation Sound Effects.
PCM Downsampling	
<ul style="list-style-type: none"> • Even when PCM Downsampling is set to Off, some discs will only output downsampled audio through the optical digital outputs. • HDMI <ul style="list-style-type: none"> - If your TV is not compatible with compressed multi-channel formats (Dolby Digital, DTS), the product may output PCM 2ch downmixed audio even though you selected Bitstream (either Reencoded or Unprocessed) in the setup menu. - If your TV is not compatible with PCM sampling rates over 48kHz, the product may output 48kHz. 	

Settings	BD-LIVE Internet Connection
	<ul style="list-style-type: none"> • What is a valid certificate? When the product uses BD-LIVE to send the disc data and a request to the server to certify the disc, the server uses the transmitted data to check if the disc is valid and sends the certificate back to the product. • The Internet connection may be restricted while you are using BD-LIVE contents.
	Delete BD Data
	<ul style="list-style-type: none"> • In the external memory mode, disc playback may be stopped if you disconnect the USB device in the middle of playback. • Only those USB devices formatted in FAT file system (DOS 8.3 volume label) are supported. We recommend you use USB devices that support USB 2.0 protocol with 4 MB/sec or faster read/write speed. • The Resume Play function may not work after you format the storage device. • The total memory available to Delete BD Data may differ, depending on the conditions.
Media Play	Anynet+(HDMI-CEC)
	<ul style="list-style-type: none"> • Depending on your TV, certain HDMI output resolutions may not work. Please refer to the user manual of your TV. • This function is not available if the HDMI cable does not support CEC. • If your Samsung TV has an Anynet+ logo, then it supports the Anynet+ function.
Media Play	Selecting the Audio Language
	<ul style="list-style-type: none"> • The ◀▶ indicator will not appear on the screen if the BONUSVIEW section does not contain any BONUSVIEW audio settings. • The languages available through the Audio Language function depend on the languages that are encoded on the disc. This function or certain languages may not be available. • Some Blu-ray Discs may allow you to select either the PCM or Dolby Digital audio soundtrack in English.
Media Play	Selecting the Subtitle Language
	<ul style="list-style-type: none"> • Depending on the Blu-ray Disc / DVD, you may be able to change the desired subtitle in the Disc Menu. Press the DISC MENU button. • This function depends on the selection of subtitles that are encoded on the disc and may not be available on all Blu-ray Discs/DVDs. • Information about the main feature BONUSVIEW mode will also appear if the Blu-ray Disc has a BONUSVIEW section. • This function changes both the primary and secondary subtitles at the same time. • The total numbers of primary and secondary subtitles are displayed respectively. • If you press the SUBTITLE button on the remote control, the subtitle bar appears. Press the RETURN button to remove the subtitle bar.

Appendix

Resolution according to the output mode

■ Blu-ray Disc/E-contents/Digital Contents playback

Setup \ Contents Type	HDMI / connected			HDMI / not connected
	HDMI Mode		VIDEO Mode	VIDEO Mode
	Blu-ray Disc	E-contents/ Digital contents		
BD Wise	Resolution of Blu-ray Disc	1080p	576i/480i	-
Auto	Max. Resolution of TV input	Max. Resolution of TV input	576i/480i	-
1080p	1080p	1080p	576i/480i	-
Movie Frame : Auto (24Fs)	1080@24F	1080@24F	480i	-
1080i	1080i	1080i	576i/480i	576i/480i
720p	720p	720p	576i/480i	576i/480i
576p/480p	576p/480p	576p/480p	576i/480i	576i/480i
576i/480i	-	-	-	576i/480i

■ DVD playback

Setup \ Output	HDMI / connected		HDMI / not connected
	HDMI Mode	VIDEO Mode	VIDEO Mode
BD Wise	576i/480i	576i/480i	-
Auto	Max. Resolution of TV input	576i/480i	-
1080p	1080p	576i/480i	-
1080i	1080i	576i/480i	576i/480i
720p	720p	576i/480i	576i/480i
576p/480p	576p/480p	576i/480i	576i/480i
576i/480i	-	-	576i/480i

■ DTV View

Resolution \ Output		HDMI / connected		HDMI / not connected
		HDMI Mode	VIDEO Mode	VIDEO Mode
BD Wise		1080p	576i/480i	-
Auto	DTV Smart Resolution "Auto"	Resolution of Broadcast stream	576i/480i	-
	DTV Smart Resolution "Off"	Max Resolution of TV input		
1080p		1080p	576i/480i	-
1080i		1080i	576i/480i	576i/480i
720p		720p	576i/480i	576i/480i
576p/480p		576p/480p	576i/480i	576i/480i
576i/480i		-	-	576i/480i

| NOTE |

- ▶ DTV smart resolution is activated only when resolution option is set to Auto.
- ▶ If the TV you connected to the product does not support Movie Frame or the resolution you selected, the message *"If no pictures are shown after selecting Yes, please wait for 15 seconds before returning to the previous resolution. Do you want to change the resolution?"* appears. If you select **Yes**, the TV's screen will go blank for 15 seconds, and then the resolution will revert to the previous resolution automatically.
- ▶ If the screen stays blank after you have changed the resolution, remove all discs, and then press and hold the **■** button on the front of the product for more than 5 seconds. All settings are restored to the factory default. Follow the steps on the previous page to access each mode and select the Display Setup that your TV will support.
- ▶ When the factory default settings are restored, all stored user BD data is deleted.
- ▶ The Blu-ray Disc must have the 24 frame feature for the product to use the Movie Frame (24Fs) mode.

Appendix

Digital Output Selection

Setup		PCM		Bitstream (Unprocessed)		Bitstream (Re-encoded DTS)	Bitstream (Re-encoded Dolby D)
		HDMI supported AV receiver	Optical	HDMI supported AV receiver	Optical	HDMI supported AV receiver or Optical	HDMI supported AV receiver or Optical
Audio Stream on Blu-ray Disc	PCM	Up to PCM 7.1ch	PCM 2ch	PCM	PCM 2ch	Re-encoded DTS	Re-encoded Dolby Digital *
	Dolby Digital	Up to PCM 7.1ch	PCM 2ch	Dolby Digital	Dolby Digital	Re-encoded DTS	Re-encoded Dolby Digital *
	Dolby Digital Plus	Up to PCM 7.1ch	PCM 2ch	Dolby Digital Plus	Dolby Digital	Re-encoded DTS	Re-encoded Dolby Digital *
	Dolby TrueHD	Up to PCM 7.1ch	PCM 2ch	Dolby TrueHD	Dolby Digital	Re-encoded DTS	Re-encoded Dolby Digital *
	DTS	Up to PCM 6.1ch	PCM 2ch	DTS	DTS	Re-encoded DTS	Re-encoded Dolby Digital *
	DTS-HD High Resolution Audio	Up to PCM 7.1ch	PCM 2ch	DTS-HD High Resolution Audio	DTS	Re-encoded DTS	Re-encoded Dolby Digital *
	DTS-HD Master Audio	Up to PCM 7.1ch	PCM 2ch	DTS-HD Master Audio	DTS	Re-encoded DTS	Re-encoded Dolby Digital *
Audio Stream on DVD	PCM	PCM 2ch	PCM 2ch	PCM 2ch	PCM 2ch	PCM 2ch	PCM 2ch
	Dolby Digital	Up to PCM 5.1ch	PCM 2ch	Dolby Digital	Dolby Digital	Dolby Digital	Dolby Digital
	DTS	Up to PCM 6.1ch	PCM 2ch	DTS	DTS	DTS	DTS
Audio Stream of Broadcast	Dolby Digital	Up to PCM 5.1ch	PCM 2ch	Dolby Digital	Dolby Digital	Re-encoded DTS	Re-encoded Dolby Digital
	Dolby Digital Plus	Up to PCM 5.1ch	PCM 2ch	Dolby Digital Plus**	Dolby Digital	Re-encoded DTS	Re-encoded Dolby Digital
	MPEG1 Layer 2	PCM 2ch	PCM 2ch	PCM 2ch	PCM 2ch	PCM 2ch	PCM 2ch
	HE-AAC	Up to PCM 5.1ch	PCM 2ch	Re-encoded Dolby Digital	Re-encoded Dolby Digital	Re-encoded DTS	Re-encoded Dolby Digital

Setup		PCM		Bitstream (Unprocessed)		Bitstream (Re-encoded DTS)	Bitstream (Re-encoded Dolby D)
Connection		HDMI supported AV receiver	Optical	HDMI supported AV receiver	Optical	HDMI supported AV receiver or Optical	HDMI supported AV receiver or Optical
Definition for Blu-ray Disc	Any	Decodes the main feature audio and BONUSVIEW audio stream together into PCM audio and adds Navigation Sound Effects.		Outputs only the main feature audio stream so that your AV receiver can decode the audio bitstream. You will not hear BONUSVIEW audio or Navigation Sound Effects.		Decodes the main feature audio and BONUSVIEW audio stream together into PCM audio and adds Navigation Sound Effects, then re-encodes the PCM audio into DTS bitstream.	Decodes the main feature audio and BONUSVIEW audio stream together into PCM audio and adds Navigation Sound Effects, then re-encodes the PCM audio into Dolby Digital bitstream.

* If the Source Stream is 2ch or mono, "Re-encoded Dolby D" setting is not applied. Output will be PCM 2ch.

** If the Audio Description is set to **On**, audio output will be changed Dolby Digital even if the original broadcast stream is Dolby Digital Plus.

NOTE 1

- ▶ For Dolby Digital Plus stream on Internet Content, PCM Output via HDMI supported up to 5.1ch.

Troubleshooting

Before requesting service, please try the following solutions.

PROBLEM	SOLUTION
No operation can be performed with the remote control.	<ul style="list-style-type: none"> • Check the batteries in the remote control. They may need replacing. • Operate the remote control at a distance of no more than 6.1m. • Remove the batteries and hold down one or more buttons for several minutes to drain the microprocessor inside the remote control to reset it. Reinstall the batteries and try to operate the remote control again.
Disc does not play.	<ul style="list-style-type: none"> • Ensure that the disc is installed with the label side facing up. • Check the region number of the Blu-ray/DVD disc.
Disc Menu does not appear.	<ul style="list-style-type: none"> • Ensure that the disc has disc menus.
The prohibition message appears on the screen.	<ul style="list-style-type: none"> • This message appears when an invalid button is pressed. • The Blu-ray Disc/DVD's software doesn't support the feature (e.g., angles). • You've requested a title or chapter number or search time that is out of range.
Play mode differs from the Setup Menu selection.	<ul style="list-style-type: none"> • Some of the functions selected in the Setup Menu may not work properly if the disc is not encoded with the corresponding function.
The screen ratio cannot be changed.	<ul style="list-style-type: none"> • The Screen Ratio is fixed on your Blu-ray/DVD disc. • This is not a problem with the product.
No audio.	<ul style="list-style-type: none"> • Make sure you have selected the correct Digital Output in the Audio Options Menu.
The screen is blocked	<ul style="list-style-type: none"> • If the HDMI output is set to a resolution your TV cannot support (for example, 1080p), you may not see a picture on your TV. • Press the ■ button (on front panel) for more than 5 seconds with no disc inside. All settings will revert to the factory settings. • When the factory default settings are restored, all stored user BD data is deleted.
Forgot password	<ul style="list-style-type: none"> • Press the ■ button (on front panel) for more than 5 seconds with no disc inside. All settings including the password will revert to the factory settings. Don't use this unless absolutely necessary. • When the factory default settings are restored, all stored user BD data is deleted.

PROBLEM	SOLUTION
If you experience other problems.	<ul style="list-style-type: none"> • Go to the contents and find the section of the user manual that contains the explanations regarding the current problem, and follow the procedure once again. • If the problem still cannot be solved, please contact your nearest Samsung authorized service centre.
The picture is noisy or distorted	<ul style="list-style-type: none"> • Make sure that the disc is not dirty or scratched. • Clean the disc.
No HDMI output.	<ul style="list-style-type: none"> • Check the connection between the TV and the HDMI jack of the product. • Check if your TV supports 480p, 720p, 1080i, 1080p HDMI input resolution.
Abnormal HDMI output screen.	<ul style="list-style-type: none"> • If random noise appears on the screen, it means that TV does not support HDCP (High-bandwidth Digital Content Protection).
AllShare function	
I can see folders shared through AllShare, but I cannot see the files.	<ul style="list-style-type: none"> • AllShare shows only files corresponding to the Videos, Photos, and Music categories. Files that do not correspond to these categories may not be displayed.
Video is played intermittently.	<ul style="list-style-type: none"> • Check if the network is stable. • Check if the network cable is properly connected and if the network is not overloaded. • The wireless connection between the DLNA compatible device and the product is unstable. Check the connection.
AllShare connection between product and PC is unstable.	<ul style="list-style-type: none"> • The IP address under the same subnetwork should be unique. If they are not, IP interference can cause this phenomenon. • Check if you have a firewall enabled. If so, disable the firewall function.

Appendix

PROBLEM	SOLUTION
BD-LIVE	
I cannot connect to the BD-LIVE server.	<ul style="list-style-type: none"> • Check whether the network connection is successful or not by using the Network Status menu. (See page 27) • Check whether the USB memory device is connected to the product. • The memory device must have at least 1GB of free space to accommodate the BD-LIVE service. You can check the available size in Delete BD Data. (See page 27) • Check whether the BD-LIVE Internet Connection menu is set to Allow(All). • If all above fails, contact the contents provider or update the product to the latest firmware.
When using the BD-LIVE service, an error occurs.	<ul style="list-style-type: none"> • The memory device must have at least 1GB of free space to accommodate the BD-LIVE service. You can check the available size in Delete BD Data. (See page 27)
Recording	
"Performance test failed." message appears, and also Schedule Recording / recording and Timeshift function does not work.	<ul style="list-style-type: none"> • Using lower quality USB storage device not supporting Recording function can cause this kind of problem. It is recommended to use USB HDD storage device. • Recommended specification of USB HDD is at least 5400 rpm. USB HDD of RAID type is not supported.

| NOTE |

- ▶ When the factory default settings are restored, all stored user BD data is deleted.

Repairs

If you contact us to repair your product, an administration fee may be charged if either:

1. An engineer is called out to your home at your request and there is no defect in the product.
2. You bring the unit to a repair centre and there is no defect in the product.

We will provide you with the amount of the administration fee before we make a home visit or begin any work on your product.

We recommend you read this manually thoroughly, search for a solution on line at www.samsung.com, or contact Samsung Customer Care before seeking to repair your product.

Specifications

General	Weight	3.2 Kg
	Dimensions	430 (W) X 300 (D) X 56.5 (H) mm
	Operating Temperature Range	+5°C to +35°C
	Operating Humidity Range	10 % to 75 %
HDMI	Video	Resolution : 1080p, 1080i, 720p, 576p/480p
	Audio	PCM, Bitstream
Video Output	Composite Video (Analogue)	RCA Terminal, 1.0Vp-p (75ohm load) Resolution : 576i/480i
Audio Output	Analogue	RCA Terminal, 2 Channel (2Vrms \pm 10%)
	Digital	TOS-Link Optical
Network	Ethernet	100BASE-TX Terminal
	Wireless LAN	Built-in
	Security	WEP(OPEN/SHARED) WPA-PSK(TKIP/AES) WPA2-PSK(TKIP/AES)
	WPS(PBC)	Supported
HDD Capacity	BD-E8300	320GB
	BD-E8500	500GB
	BD-E8900	1TB

- Network speeds equal to or below 10Mbps are not supported.
- Design and specifications are subject to change without prior notice.
- For the power supply and power consumption, refer to the label attached to the product.
- Weight and dimensions are approximate.

Contact SAMSUNG WORLD WIDE

If you have any questions or comments relating to Samsung products, please contact the SAMSUNG customer care centre.

Area	Contact Centre ☎	Web Site
ALBANIA	42 27 5755	www.samsung.com
AUSTRIA	0810 - SAMSUNG (7267864, € 0.07/min)	www.samsung.com
BELGIUM	02-201-24-18	www.samsung.com/be (Dutch) www.samsung.com/be_fr (French)
BOSNIA	05 133 1999	www.samsung.com
BULGARIA	07001 33 11	www.samsung.com
CROATIA	062 SAMSUNG (062 726 7864)	www.samsung.com
CZECH	800 - SAMSUNG (800-726786)	www.samsung.com
DENMARK	70 70 19 70	www.samsung.com
FINLAND	030 - 6227 515	www.samsung.com
FRANCE	01 48 63 00 00	www.samsung.com
GERMANY	01805 - SAMSUNG(726-7864 € 0,14/Min)	www.samsung.com
CYPRUS	8009 4000 only from landline	www.samsung.com
GREECE	80111-SAMSUNG (80111 726 7864) only from land line (+30) 210 6897691 from mobile and land line	www.samsung.com
HUNGARY	06-80-SAMSUNG(726-7864)	www.samsung.com
ITALIA	800-SAMSUNG(726-7864)	www.samsung.com
KOSOVO	+381 0113216899	www.samsung.com
LUXEMBURG	261 03 710	www.samsung.com
MACEDONIA	023 207 777	www.samsung.com
MONTENEGRO	020 405 888	www.samsung.com

Area	Contact Centre ☎	Web Site
NETHERLANDS	0900-SAMSUNG (0900-7267864) (€ 0,10/Min)	www.samsung.com
NORWAY	815-56 480	www.samsung.com
POLAND	0 801-1SAMSUNG(172-678)+48 22 607-93-33	www.samsung.com
PORTUGAL	808 20-SAMSUNG (808 20 7267)	www.samsung.com
ROMANIA	08010 SAMSUNG (08010 726 7864) only from landline (+40) 21 206 01 10 from mobile and land line	www.samsung.com
SERBIA	0700 Samsung (0700 726 7864)	www.samsung.com
SLOVAKIA	0800 - SAMSUNG(0800-726 786)	www.samsung.com
SPAIN	902 - 1 - SAMSUNG (902 172 678)	www.samsung.com
SWEDEN	0771 726 7864 (SAMSUNG)	www.samsung.com
Switzerland	0848 - SAMSUNG(7267864, CHF 0.08/min)	www.samsung.com/ch www.samsung.com/ch_fr (French)
U.K	0330 SAMSUNG (7267864)	www.samsung.com
EIRE	0818 717100	www.samsung.com
LITHUANIA	8-800-77777	www.samsung.com
LATVIA	8000-7267	www.samsung.com
ESTONIA	800-7267	www.samsung.com



Correct disposal of batteries in this product

(Applicable in the European Union and other European countries with separate battery return systems.)

This marking on the battery, manual or packaging indicates that the batteries in this product should not be disposed of with other household waste at the end of their working life. Where marked, the chemical symbols *Hg*, *Cd* or *Pb* indicate that the battery contains mercury, cadmium or lead above the reference levels in EC Directive 2006/66.

If batteries are not properly disposed of, these substances can cause harm to human health or the environment.

To protect natural resources and to promote material reuse, please separate batteries from other types of waste and recycle them through your local, free battery return system.



Correct Disposal of This Product (Waste Electrical & Electronic Equipment)

(Applicable in the European Union and other European countries with separate collection systems)

This marking on the product, accessories or literature indicates that the product and its electronic accessories (e.g. charger, headset, USB cable) should not be disposed of with other household waste at the end of their working life. To prevent possible harm to the environment or human health from uncontrolled waste disposal, please separate these items from other types of waste and recycle them responsibly to promote the sustainable reuse of material resources.

Household users should contact either the retailer where they purchased this product, or their local government office, for details of where and how they can take these items for environmentally safe recycling.

Business users should contact their supplier and check the terms and conditions of the purchase contract.

This product and its electronic accessories should not be mixed with other commercial wastes for disposal.

BD-E8300

BD-E8500

BD-E8900

BD-HDD Combo

manuel d'utilisation

imaginez les possibilités

Nous vous remercions d'avoir choisi ce produit Samsung.
Pour avoir accès à d'avantage de services, veuillez
enregistrer votre produit sur le site

www.samsung.com/register



Consignes de sécurité

Avertissement

POUR DIMINUER LES RISQUES D'ELECTROCUTION, NE RETIREZ PAS LE COUVERCLE (OU LE CACHE ARRIERE).

AUCUN DES ELEMENTS CONTENUS A L'INTERIEUR N'EST REPARABLE PAR L'UTILISATEUR. CONFIEZ L'ENTRETIEN DE CET APPAREIL A UNE PERSONNE QUALIFIEE.

	ATTENTION RISQUE D'ELECTROCUTION NE PAS OUVRIR	
Ce symbole signale la présence à l'intérieur du produit d'une tension dangereuse qui peut provoquer des chocs électriques ou des blessures corporelles.	ATTENTION: POUR DIMINUER LES RISQUES D'ÉLECTROCUTION, NE RETIREZ PAS LE CACHE (OU LE CACHE ARRIÈRE). AUCUN DES ÉLÉMENTS INTERNES N'EST RÉPARABLE PAR L'UTILISATEUR. CONFIEZ L'ENTRETIEN DE CET APPAREIL À UNE PERSONNE QUALIFIÉE.	Ce symbole précède les consignes importantes qui accompagnent le produit.

N'installez pas ce produit dans un espace confiné comme une bibliothèque ou un meuble du même type.

AVERTISSEMENT

- Pour éviter tout dommage susceptible de provoquer un incendie ou un risque d'électrocution, n'exposez pas l'appareil à la pluie ou à l'humidité.

ATTENTION

- LE RAYON LASER INVISIBLE intégré à BD-HDD Combo PEUT PROVOQUER DE GRAVES LÉSIONS EN CAS D'EXPOSITION DIRECTE. ASSUREZ-VOUS D'UTILISER BD-HDD Combo CONFORMÉMENT AUX CONSIGNES D'UTILISATION INDIQUÉES.

ATTENTION

CE PRODUIT UTILISE UN LASER. TOUTE UTILISATION NON CONFORME AU PRESENT MANUEL D'UTILISATION EN CE QUI CONCERNE LES COMMANDES, LES REGLAGES OU LES PERFORMANCES PEUT ENTRAÎNER DES RISQUES D'IRRADIATION. N'OUVREZ JAMAIS LES CACHES ET NE REPARÉZ PAS L'APPAREIL VOUS-MÊME. CONFIEZ L'ENTRETIEN DE VOTRE LECTEUR A UNE PERSONNE QUALIFIEE.

Ce produit est conforme aux normes européennes et se relie à d'autres appareils à l'aide de câbles et de connecteurs blindés. Pour éviter toute interférence électromagnétique avec d'autres appareils électriques (ex. : radios, téléviseurs), utilisez des câbles et des connecteurs blindés pour tous vos branchements.

REMARQUE IMPORTANTE

Le câble d'alimentation de cet appareil est fourni avec une prise moulée munie d'un fusible intégré. La tension du fusible est inscrite sur le côté de la prise comportant les broches. S'il doit être changé, utilisez uniquement un fusible conforme à la norme BS1362 et de même tension.

N'utilisez en aucun cas la prise lorsque le boîtier du fusible est démonté, si celui-ci est détachable. Si le boîtier du fusible doit être remplacé, le nouveau boîtier doit être de la même couleur que le côté de la prise comportant les broches. Des boîtiers de rechange sont disponibles auprès de votre revendeur.

Si la prise intégrée n'est pas adaptée aux prises électriques de votre maison ou si le câble n'est pas suffisamment long pour atteindre une prise, procurez-vous une rallonge conforme aux normes de sécurité ou consultez votre revendeur.

Toutefois, si vous n'avez pas d'autre choix que de couper la prise, retirez-en le fusible et jetez-la en toute sécurité. Pour éviter tout risque d'électrocution, ne branchez pas la fiche à une prise d'alimentation secteur lorsque le cordon est dénudé.

Pour débrancher l'appareil, il convient de retirer la fiche de la prise murale afin que celle-ci soit facilement accessible.

Le produit accompagnant ce manuel d'utilisation est protégé par certains droits de propriété intellectuelle appartenant à des tiers.

PRODUIT LASER DE CLASSE 1

Le lecteur de disque compact est homologué comme produit LASER DE CLASSE 1. L'utilisation des commandes, les réglages ou l'exécution de procédures autres que celles spécifiées dans ce document peuvent entraîner une exposition aux radiations dangereuses.

ATTENTION :

- DES RAYONNEMENTS LASER VISIBLES ET INVISIBLES DE CLASSE 3B SONT ÉMIS EN CAS D'OUVERTURE DU PRODUIT. ÉVITEZ TOUTE EXPOSITION AU FAISCEAU LASER (IEC 60825-1).
- CE PRODUIT UTILISE UN LASER. L'UTILISATION DES COMMANDES, LES RÉGLAGES OU L'EXÉCUTION DE PROCÉDURES AUTRES QUE CELLES SPÉCIFIÉES DANS CE DOCUMENT PEUVENT ENTRAÎNER UNE EXPOSITION AUX RADIATIONS DANGEREUSES. N'OUVREZ PAS LE COUVERCLE ET NE RÉPAREZ PAS LE PRODUIT VOUS-MÊME. TOUTE RÉPARATION DOIT ÊTRE CONFIEE À DU PERSONNEL QUALIFIÉ.

CLASS 1	LASER PRODUCT
KLASSE 1	LASER PRODUKT
LUOKAN 1	LASER LAITE
KLASS 1	LASER APPARAT
PRODUCTO	LÁSER CLASE 1

Précautions**Consignes de sécurité importantes**

Lisez attentivement ces consignes avant d'utiliser l'appareil. Veillez à respecter toutes les consignes répertoriées ci-après.

Conservez ces instructions à portée de main pour vous y référer ultérieurement.

1. Lisez attentivement ces consignes.
2. Conservez-les précieusement.
3. Tenez compte de tous les avertissements mentionnés.
4. Respectez toutes les instructions sans exception.
5. N'utilisez pas cet appareil à proximité de l'eau.
6. Nettoyez-le à l'aide d'un tissu sec.
7. Ne bloquez pas les ouvertures de ventilation. Installez l'appareil conformément aux instructions du fabricant.
8. N'installez pas le lecteur à proximité d'une source de chaleur de type radiateur, registre de chaleur, cuisinière ou tout autre appareil (y compris les récepteurs AV) générateur de chaleur.

9. Ne désactivez pas le dispositif de sécurité de la fiche de mise à la terre ou de la fiche polarisée. Une fiche polarisée comporte deux lames dont l'une est plus large que l'autre. Une fiche de mise à la terre comporte deux lames et une troisième broche de mise à la terre. La lame la plus large et la troisième broche sont destinées à assurer votre sécurité. Si la fiche fournie ne s'insère pas dans la prise utilisée, faites appel à un électricien pour faire remplacer celle-ci.
10. Placez le cordon d'alimentation de sorte qu'il ne puisse être ni piétiné ni pincé, particulièrement au niveau de la fiche, de la prise de courant et du point de sortie du cordon de l'appareil.

11. Utilisez exclusivement les fixations/accessoires spécifiés par le fabricant.

12. Utilisez exclusivement le meuble à roulettes, le socle, le trépied, le support ou la table recommandés par le fabricant ou vendus avec l'appareil. Si l'appareil est posé sur un meuble à roulettes, déplacez l'ensemble avec précaution pour éviter de faire tomber le lecteur et de vous blesser.



13. Débranchez l'appareil en cas d'orage ou lorsqu'il est inutilisé pendant une période prolongée.
14. Confiez toutes les réparations à un technicien qualifié. Votre appareil doit impérativement être réparé lorsqu'il a été endommagé de quelque manière que ce soit : détérioration du cordon ou de la fiche d'alimentation, projection de liquide sur l'appareil, chute d'objets à l'intérieur de l'appareil, exposition à la pluie ou à l'humidité, dysfonctionnement, chute.

Rangement et gestion des disques

- Comment tenir le disque
 - Des empreintes de doigt ou des petites rayures sur la surface du disque peuvent altérer la qualité du son et de l'image ou provoquer des sauts.
 - Évitez de toucher la surface du disque sur laquelle les données ont été enregistrées.
 - Tenez le disque par les bords afin de ne pas laisser d'empreintes sur sa surface.
 - Ne collez pas de papier ou d'adhésif sur le disque.



Consignes de sécurité

- Nettoyage des disques
 - En cas d'empreintes de doigt ou de saleté sur le disque, nettoyez-le à l'aide d'eau additionnée de détergent doux et d'un chiffon doux.
 - Lors de son nettoyage, essuyez le disque du centre vers le bord.
- Rangement des disques
 - N'exposez pas le disque à la lumière directe du soleil.
 - Stockez-le dans un endroit frais et aéré.
 - Rangez-le dans une jaquette propre et stockez-le verticalement.



Précautions de manipulation



- Veillez à éviter toute projection de liquide sur cet appareil. Ne posez pas d'objets remplis de liquide, tels que des vases, sur l'appareil.
- Pour éteindre l'appareil complètement, vous devez débrancher la fiche d'alimentation de la prise murale. Par conséquent, la fiche d'alimentation doit être facilement accessible à tout moment.
- Ne tenez pas le cordon d'alimentation avec les mains mouillées. Vous risquez de vous exposer à une électrocution.
- Ne branchez pas plusieurs appareils électriques sur la même prise murale. La surcharge d'une prise peut provoquer sa surchauffe et un incendie.
- Entretien du meuble.
 - Avant de brancher un autre composant sur ce produit, assurez-vous que celui-ci est hors tension.
 - Si vous déplacez soudainement le produit d'un endroit froid à un endroit chaud, de la condensation pourra se former sur les pièces et la lentille, et occasionner des problèmes de lecture. Dans pareil cas, débranchez le produit et patientez deux heures avant de le rebrancher sur la prise d'alimentation. Insérez ensuite le disque et essayez à nouveau de le lire.
- Si le produit émet un bruit inhabituel ou un dégagement anormal de fumée ou une odeur suspecte, coupez immédiatement l'alimentation et débranchez la fiche électrique de la prise murale. Puis contactez le service après-vente le plus proche pour obtenir de l'aide. N'utilisez pas le produit. Utiliser un produit dans cet état peut provoquer un incendie ou une électrocution.

Utilisation de la fonction 3D

CONSIGNES IMPORTANTES RELATIVES À LA SANTÉ ET LA SÉCURITÉ EN CAS DE VISIONNAGE D'IMAGES 3D.

Lisez attentivement les consignes de sécurité avant d'utiliser la fonction 3D.

- Certains utilisateurs peuvent ressentir une gêne en visionnant des images de télévision en 3D, comme par exemple des vertiges, des nausées ou des maux de tête. Si vous ressentez l'un de ces symptômes, cessez de regarder la télévision en 3D, retirez les lunettes actives 3D et reposez-vous.
- Regarder des images 3D pendant une longue durée peut provoquer une fatigue oculaire. Dès que vous ressentez une fatigue oculaire, cessez immédiatement le visionnage en 3D, retirez les lunettes Active 3D et reposez-vous.
- Des enfants utilisant la fonction 3D doivent être constamment surveillés par un adulte responsable. Au moindre signalement de fatigue visuelle, mal de tête, vertige ou nausée, interrompez immédiatement le visionnage en 3D par les enfants, et laissez-les se reposer.
- N'utilisez pas les lunettes actives 3D pour d'autres usages. (comme lunettes de vue, de soleil ou de protection, par exemple).
- N'utilisez pas la fonction 3D ou les Lunettes Active 3D en marchant ou en bougeant. En utilisant la fonction 3D ou en portant des lunettes Active 3D au cours de déplacement, vous risquez de vous cogner contre des objets, de trébucher et/ou de tomber, et de vous blesser gravement.
- En affichant le programme 3D avec ce modèle, l'écran réel peut apparaître tel qu'indiqué ci-dessous :

Affichage à l'écran		Description
	Côte à côte	Le même écran est reproduit horizontalement.
	Haut et bas	Le même écran est reproduit verticalement.

- La réception, l'enregistrement et la lecture d'un programme en 3D peuvent ne pas être pris en charge sur ce modèle du fait que le format de diffusion 3D n'est pas encore mondialement normalisé. Le cas échéant, il ne s'agit pas d'un dysfonctionnement ou d'un défaut du produit.

- Pour bénéficier du visionnage de contenus en 3D, connectez un appareil 3D (récepteur AV ou téléviseur compatible 3D) au port de sortie HDMI OUT du produit à l'aide d'un câble HDMI haut débit. Veillez à porter des lunettes 3D avant de visionner le contenu 3D.
- Le produit émet des signaux 3D uniquement via le câble HDMI connecté au port de sortie HDMI OUT.
- La résolution de l'image vidéo en mode de lecture 3D étant déterminée par la définition de l'image vidéo 3D d'origine, vous ne pourrez pas modifier la résolution de l'image selon vos préférences.
- Des fonctions telles que BD Wise, l'adaptation de la taille de l'écran ou le réglage de la résolution peuvent ne pas fonctionner correctement en mode de lecture 3D.
- Il vous faut obligatoirement utiliser un câble HDMI haut débit pour garantir une émission appropriée du signal 3D.
- Lorsque vous visionnez des images en 3D, assurez-vous de vous tenir éloigné du téléviseur à une distance équivalente à au moins trois fois la taille de l'écran. Par exemple, si vous avez un écran 46 pouces, vous devrez rester à une distance de 3,5 mètres (138 pouces) du téléviseur.
- Positionnez l'écran à hauteur des yeux pour mieux apprécier l'image en 3D.
- Lorsque le produit est connecté à plusieurs appareils 3D, l'effet 3D peut ne pas fonctionner correctement.
- « Blu-ray 3D » et le logo « Blu-ray 3D » sont des marques de commerce de Blu-ray Disc Association.

Copyright

© 2012 Samsung Electronics Co.,Ltd.
Tous droits réservés ; il est interdit de reproduire ou de copier tout ou partie de ce manuel d'utilisation sans l'accord préalable écrit de Samsung Electronics Co.,Ltd.

CONSIGNES DE SÉCURITÉ

- 2 **Avertissement**
- 3 **Précautions**
 - 3 Consignes de sécurité importantes
- 3 **Rangement et gestion des disques**
- 4 **Précautions de manipulation**
- 4 **Utilisation de la fonction 3D**
- 5 **Copyright**

MISE EN ROUTE

- 8 **Compatibilité des disques et format du contenu**
 - 8 Types de disques et contenus pouvant être lus sur ce produit
 - 8 Types de disques ne pouvant pas être lus sur ce produit
 - 8 Durée d'enregistrement disponible pour le disque dur interne
 - 9 Code régional
 - 9 Logos des disques pouvant être lus sur ce produit
 - 10 Formats pris en charge
- 13 **Accessoires**
- 14 **Panneau avant**
- 14 **Panneau arrière**
- 15 **Télécommande**

BRANCHEMENTS

- 17 **Connexion à un téléviseur via un câble audio/vidéo et un câble RF**
- 18 **Connexion du lecteur à un téléviseur**
 - 18 **Méthode 1** Utilisation d'un câble HDMI (non fourni) - Qualité optimale (Recommandée)
 - 18 **Méthode 2** Utilisation d'un câble Vidéo et d'un câble Audio - Bonne qualité
- 19 **Connexion à une chaîne hi-fi**
 - 19 **Méthode 1** Connexion à une prise HDMI prise en charge par le récepteur AV
 - 19 **Méthode 2** Connexion au récepteur AV avec entrée optique
 - 19 **Méthode 3** Connexion à un amplificateur stéréo avec un câble audio
- 20 **Connexion à un routeur de réseau**
 - 20 Réseau câblé
 - 20 Réseau sans fil

PARAMÈTRES

- 21 **Procédure de configuration**
- 21 **Écran d'accueil**
- 21 **Accès à l'écran des paramètres**
 - 22 Boutons de la télécommande utilisés pour le menu des paramètres
- 23 **Fonctions du menu des paramètres**
- 33 **Réseaux et Internet**
 - 33 Configuration de votre connexion au réseau
 - 35 Wi-Fi Direct
 - 36 Soft AP
 - 37 Réglages AllShare
 - 37 Nom du périph.
- 37 **Mise à jour du logiciel**
 - 37 En ligne
 - 38 Canal
 - 38 USB
 - 38 Via disque
 - 39 Par téléch.
 - 39 Mise à niveau en mode veille

MEDIA PLAY

- 40 **Insérez un disque dans le tiroir**
- 40 **Insérez un périphérique USB ou un téléphone mobile dans le port USB**
- 40 **Accéder à l'écran AllShare Play**
- 41 **Utilisation de la fonction AllShare Play**
 - 42 Pour télécharger le logiciel AllShare
 - 43 Lecture du contenu situé sur votre ordinateur sur le lecteur BD-HDD Combo
 - 43 Lecture du contenu situé sur votre Smart Phone sur le lecteur BD-HDD Combo
 - 43 Commande à l'aide de votre périphérique mobile
- 44 **Commande de la lecture vidéo**
 - 44 Boutons de la télécommande servant à la lecture vidéo
 - 44 Utilisation du menu Outils

- 46 **Commande de l'écoute de musique**
- 46 Boutons de la télécommande servant à l'écoute de musique
- 46 Utilisation du menu Outils
- 46 Répétition de pistes sur un CD audio
- 46 Lecture aléatoire des pistes d'un CD audio
- 47 Création d'une liste de lecture à partir d'un CD
- 47 Extraction
- 47 Fonction AMG (All Media Guide)
- 48 **Lecture des contenus photo**
- 48 Utilisation du menu Outils
- 48 **Utilisation du menu Outils lorsqu'un fichier est en surbrillance**

FONCTIONS DE LA TÉLÉVISION NUMÉRIQUE

- 51 **Regarder les chaînes de télévision**
- 51 Utilisation du menu Outils
- 52 Utilisation de la fonction PIP (Incrustation d'image)
- 52 **Chaînes modifiées**
- 52 Liste des chaînes
- 53 Ecran des chaînes
- 53 Utilisation du menu Outils
- 53 **Affichage de l'écran Guide**
- 54 **Gestionnaire prog.**
- 54 **Utilisation du service de télétexte**

FONCTION AVANCÉE

- 56 **Enregistrement**
- 56 Contrôle de la taille de stockage disponible
- 56 Enregistrement de la chaîne de télévision en cours de visionnage
- 57 Enregistrement simultané
- 58 Fonction Décalage
- 59 **Lecture du titre enregistré**
- 59 **Édition du titre enregistré**
- 59 Fractionnement de la section d'un titre (en deux)
- 60 Fractionnement de la section d'un titre (suppression partielle)
- 60 **Copie**
- 60 Copie de vidéo, de musique ou de photo
- 60 **Fonctions 3D**
- 60 Convertisseur 3D
- 61 Réglage de la fonction Profond 3D
- 61 Visionnage de la télévision numérique avec l'effet 3D

SERVICES RÉSEAU

- 62 **Utilisation de Smart Hub**
- 62 Smart Hub d'un coup d'œil
- 63 Utilisation du navigateur Web
- 64 **BD-LIVE™**
- 64 **Samsung Smart View**
- 64 Dual View

ANNEXES

- 65 **Avis de conformité et de compatibilité**
- 66 **Protection contre la copie**
- 66 **Clause de non responsabilité du service réseau**
- 67 **Licence**
- 69 Recommandation - Union européenne uniquement
- 70 **Informations complémentaires**
- 76 **Dépannage**
- 78 Réparation
- 79 **Caractéristiques techniques**

Compatibilité des disques et format du contenu

Types de disques et contenus pouvant être lus sur ce produit

Contenus	Support	Détails
VIDÉO	Disque Blu-ray Disque Blu-ray 3D	Disque BD-ROM ou BD-RE/R enregistré au format BD-RE.
	DVD-VIDEO DVD±RW/±R CD-RW/R	Disques DVD-VIDEO, DVD±RW/±R qui ont été enregistrés et finalisés. Support possédant des contenus DivX, MKV ou MP4.
MUSIQUE	CD-RW/R DVD±RW/±R BD-RE/R	Musique enregistrée sur CD-RW/R, DVD±RW/±R, BD-RE/R contenant des fichiers MP3 ou WMA.
PHOTO	CD-RW/R DVD±RW/±R BD-RE/R	Photos enregistrées sur CD-RW/R, DVD±RW/±R, BD-RE/R contenant des fichiers JPEG.
VIDÉO MUSIQUE PHOTO	Disque dur USB	Vidéo, musique et photos stockées sur un disque dur ou sur clé USB.

* Pour en savoir plus sur le format des fichiers, reportez-vous aux pages 10 à 12.

Types de disques ne pouvant pas être lus sur ce produit

- DVD HD
- Disque DVD-ROM/PD/MV, etc.
- DVD-RAM
- CD Super Audio (à l'exception de la couche CD)
- DVD-RW (mode VR)
- CVD/CD-ROM/CDV/CD-G/CD-I/LD (Les CD-G lisent des données audio uniquement et non des données graphiques.)
- Disque DVD-R 3,9 Go pour système auteur.

REMARQUE |

- ▶ Selon les conditions d'enregistrement, il se peut que certains disques CD-RW/R et DVD±RW/±R ne puissent pas être lus sur cet appareil.
- ▶ Si un disque DVD±RW/±R n'a pas été enregistré correctement au format vidéo DVD, il ne pourra pas être lu.
- ▶ Le produit ne lit pas les contenus ayant été enregistrés sur un disque DVD±RW/±R selon un débit binaire dépassant les 10 Mbps.
- ▶ Le produit ne lit pas les contenus ayant été enregistrés sur un disque BD-RE/R selon un débit binaire dépassant les 25 Mbps.
- ▶ La lecture peut être inopérante sur certains types de disque ou lorsque vous effectuez des opérations spécifiques tels que les changements d'angle ou le réglage du format de l'image. Des informations détaillées concernant le disque sont inscrites sur le boîtier. Consultez-les si nécessaire.
- ▶ Lors de la lecture d'un titre BD-J, il se peut que le chargement prenne plus de temps que pour un titre normal et que certaines fonctions s'exécutent plus lentement que d'habitude.

Durée d'enregistrement disponible pour le disque dur interne

Vous pouvez enregistrer la diffusion numérique également sur le lecteur de disque dur interne. Selon la diffusion réelle, la durée d'enregistrement disponible peut différer du tableau ci-dessous sur le menu affiché à l'écran, vous pouvez vérifier la durée d'enregistrement réelle dans les cas « élevés » dans le tableau ci-dessous.







Type de diffusion	Débit estimé	Durée d'enregistrement		
		BD-E8900	BD-E8500	BD-E8300
HD	8Mbps (Normal)	257 heures	124 heures	77 heures
	20Mbps (High)	102 heures	49 heures	30 heures
SD	5Mbps (Normal)	411 heures	199 heures	123 heures
	10Mbps (High)	205 heures	99 heures	61 heures



REMARQUE |

- La fonctionnalité Programmation du produit et d'autres fonctions appliquées nécessitant une certaine quantité d'espace alloué en interne sur le disque dur, la taille totale indiquée dans le « Gestionnaire périph. stockage » de stockage du menu Paramètres peut différer de la capacité du disque dur indiquée dans le manuel.





Code régional

Les produits et les disques sont codés par région. Ces codes régionaux doivent correspondre pour que le disque puisse être lu. Si les codes ne correspondent pas, le disque ne pourra pas être lu. Le code régional du produit est affiché sur son panneau arrière.

Type de disque	Code régional	Zone
Disque Blu-ray		Amérique du Nord, Amérique centrale, Amérique du Sud, Corée, Japon, Taïwan, Hong Kong et Sud-Est asiatique.
		Europe, Groenland, France d'outre-mer, Moyen-Orient, Afrique, Australie et Nouvelle-Zélande.
		Inde, Chine, Russie, Asie centrale et Asie du Sud.
DVD VIDÉO		États-Unis, Territoires organisés des États-Unis et Canada
		Europe, Japon, Moyen-Orient, Égypte, Afrique du Sud, Groenland
		Taïwan, Corée, Philippines, Indonésie, Hong Kong

DVD VIDÉO		Mexique, Amérique du Sud, Amérique centrale, Australie, Nouvelle-Zélande, îles du Pacifique, Caraïbes
		Russie, Europe de l'Est, Inde, majorité des pays d'Afrique, Corée du Nord, Mongolie
		Chine

Logos des disques pouvant être lus sur ce produit

	
Disque Blu-ray	Disque Blu-ray 3D
	
BD-LIVE	DivX
	
Système PAL applicable au Royaume-Uni, en France, en Allemagne, etc.	

Formats pris en charge

Prise en charge des fichiers vidéo

Extension de fichier	Conteneur	Codec vidéo	Résolution	Vitesse de défilement (fps)	Débit binaire (Mbps)	Codec audio		
*.avi	AVI MKV ASF MP4 3GP VRO VOB PS TS WebM	Divx 3.11/4.x/ 5.x/6.1	1920x1080	6-30	30	AC3 LPCM ADPCM (IMA, MS) AAC HE-AAC WMA DD+ MPEG(MP3) DTS Core		
*.mkv		MPEG4 SP/ ASP						
*.asf		H.264 BP/ MP/HP						
*.wmv		Motion JPEG						
*.mp4		Window Media Video v9						
*.3gp		MPEG2						
*.vro		MPEG1						
*.mpg		VP6					640x480	4
*.mpeg		SVAF					1920x1080	30
*.ts		MVC						24/25/30
*.tp								
*.trp								
*.m2ts								
*.mts								
*.divx								
*.webm	WebM	VP8		6-30	8	Vorbis		

■ Limitations

- Même lorsque le fichier est codé selon un codec pris en charge énuméré ci-dessus, ce fichier peut ne pas être lu en cas de problème au niveau de son contenu.
- La lecture normale ne sera pas garantie si les informations relatives au conteneur du fichier sont erronées ou si le fichier lui-même est corrompu.
- Les fichiers ayant un débit binaire ou une vitesse de défilement supérieur(e) à la normale peuvent présenter des discontinuités au moment de leur lecture.
- La fonction Recherche (Saut) sera indisponible si la table d'indexage du fichier est corrompue.
- Lors de la lecture d'un fichier à distance via une connexion réseau, la lecture vidéo peut présenter des discontinuités en fonction de la vitesse du réseau.
- Le lecteur peut ne pas être compatible avec certains périphériques USB ou certaines caméras numériques.

■ Décodeur vidéo

- Prend en charge le format H.264 de niveau 4.1.
- Ne prend pas en charge les formats H.264 FMO/ASO/RS, VC1 SP/MP/AP L4.
- CODEC sauf pour MVC, VP8, VP6
 - 1) Résolution inférieure à 1280 x 720 : 60 images maxi.
 - 2) Résolution supérieure à 1280 x 720 : 30 images maxi.
 - 3) Ne prend pas en charge le format GMC 2 ou supérieur.
- Prend en charge le format SVAF Supérieur/Inférieur, Côte à côte.
- Prend en charge le format BD MVC Spec.

■ Décodeur audio

- Prend en charge le format WMA 10 PRO (jusqu'à 5.1).
- Ne prend pas en charge le format audio sans perte WMA.
- Ne prend pas en charge le format sans perte RealAudio 10.
- Ne prend pas en charge les formats QCELP/AMR NW/WB.
- Prend en charge le format vorbis (jusqu'à 2 chaînes), Prend en charge les codecs uniquement avec le conteneur webm.
- ADPCM IMA, MS. pris en charge (MULAW, ALAW non pris en charge)

I REMARQUE I

- ▶ Il est possible que certains disques de format MKV ou MP4 ne puissent pas être lus, selon la résolution de l'image vidéo et sa vitesse de défilement.

Formats de fichiers de sous-titre pris en charge

	Nom	Extension du fichier
Externe	MPEG-4 Timed text	.txt
	SAMI	.smi
	SubRip	.srt
	SubViewer	.sub
	Micro DVD	.sub ou. txt
	SubStation Alpha	.ssa
	Advanced SubStation Alpha	.ass
	Powerdivx	.psb
Interne	Xsub	AVI
	SubStation Alpha	MKV
	Advanced SubStation Alpha	MKV
	SubRip	MKV
	MPEG-4 Timed text	MP4

Prise en charge des fichiers musicaux

Extension de fichier	Type	Codec
*.mp3	MPEG	MPEG1 Audio Layer 3
*.m4a *.mpa *.aac *.3ga	MPEG4	AAC
*.flac	FLAC	FLAC
*.ogg	OGG	Vorbis
*.wma	WMA	WMA

Prise en charge de fichier image



Extension de fichier	Type	Résolution
*.jpg	JPEG	15360x8640
*.png	PNG	1920x1080
*.bmp	BMP	1920x1080
*.mpo	MPO	15360x8640

Remarques sur la connexion USB

- Votre produit prend en charge les supports de stockage USB, les produits MP3, les caméras numériques et les lecteurs de carte USB.
- Le produit peut ne pas être compatible avec certains périphériques USB ou certaines caméras numériques.
- Votre produit prend en charge les systèmes de fichiers FAT16, FAT32 et NTFS (lecture seule).
- Effectuez la connexion des périphériques USB directement au port USB du produit. La connexion via un câble USB peut causer des problèmes d'incompatibilité.
- L'insertion de plusieurs périphériques de mémoire dans un lecteur multiscarte peut entraîner le dysfonctionnement de celui-ci.

- Le produit prend en charge le protocole PTP.
- Ne déconnectez pas le périphérique USB durant un processus de « chargement ».
- Plus la résolution de l'image est élevée, plus lent est le délai d'affichage de l'image.
- Ce produit ne peut pas lire les fichiers MP3 de type DRM (Gestion des droits numériques) téléchargés depuis des sites commerciaux.
- Votre produit ne prend en charge que les vidéos dont la vitesse de défilement des images est inférieure à 30 fps.
- Votre produit ne prend en charge que les périphériques de classe de stockage de masse (MSC) USB tels que les clés USB ou les lecteurs de carte mémoire flash et les disques durs USB. (HUB n'est pas pris en charge.)
- Certains disques durs USB, lecteurs multicartes et clés USB peuvent être incompatibles avec le produit.
- Si certains périphériques USB requièrent une puissance excessive, ils peuvent être limités par le dispositif de sécurité du circuit.
- Si la lecture d'un disque dur USB est instable, connectez le disque dur à la prise murale pour obtenir une alimentation complémentaire. Si le problème persiste, contactez le fabricant du disque dur USB.
- Vous devez retirer le périphérique de stockage en sécurité (en effectuant la fonction « Retirer Péri. USB ») pour éviter d'endommager la mémoire USB).
- SAMSUNG ne peut être tenu responsable de la corruption de fichiers de données ou de la perte de données.
- Votre produit ne prend pas en charge les fichiers compressés, les fichiers sparse et les fichiers encodés NTFS.
 - Avant de déconnecter un périphérique USB, veuillez utiliser la fonction Retirez péri. USB.
 - Si vous n'utilisez pas cette fonction, les données du périphérique USB peuvent être corrompues ou perdues.
 - Vous pouvez réparer ou formater un périphérique USB sur le Bureau de votre ordinateur. (avec le SE MS-Windows uniquement)

Connectez le périphérique USB avant d'utiliser les fonctions Décalage et Enregistrement TV.

	N'utilisez pas une carte mémoire flash USB. L'appareil ne prend pas en charge les cartes mémoire flash USB.
	Nous vous recommandons d'utiliser un lecteur de disque dur USB de 5400 tpm minimum, mais les disques durs USB de type RAID ne sont pas pris en charge.

- Pour utiliser le mode Décalage ou la fonction Enregistrement TV, il est nécessaire d'exécuter la fonction Format. périph. sur un périphérique USB connecté selon le format approprié à l'enregistrement.
 - Ne déconnectez pas le périphérique en cours de formatage. Si vous formatez le périphérique, tous ses fichiers seront effacés.
 - Avant de formater votre périphérique en fonction de ce produit, veuillez sauvegarder vos fichiers pour prévenir toute perte ou corruption des données. SAMSUNG ne peut être tenu responsable de la corruption de fichiers de données ou de la perte de données.
- Les vidéos enregistrées bénéficient de la protection DRM (Gestion des droits numériques) et ne peuvent pas être lues sur un ordinateur ou un autre produit. Notez que les fichiers enregistrés sur le téléviseur ne pourront plus être utilisés une fois que la carte mère a été remplacée.
- Au moins 100 Mo d'espace libre nécessaire pour l'enregistrement.
- L'enregistrement s'arrête si l'espace libre de stockage devient inférieur à 50 Mo.
- Si le périphérique USB a échoué au Test rendement disp., vous devrez exécuter à nouveau les fonctions Format. périph. et Test rendement disp. avant de pouvoir enregistrer en utilisant le Guide ou le Gestionnaire chaînes. Si le périphérique a échoué au Test rendement disp., il ne peut pas être utilisé pour l'enregistrement.

AVCHD (Codec vidéo avancé haute définition)



- Ce produit prend en charge la lecture des disques au format AVCHD. Ces disques sont normalement enregistrés et lus sur des caméscopes.
- Le format AVCHD est un format vidéo numérique haute définition.
- Le format MPEG-4 AVC/H.264 compresse les images de manière plus efficace que le format de compression d'image conventionnel.
- Certains disques AVCHD utilisent le format « x.v.Color ». Ce produit peut lire les disques AVCHD faisant appel au format « x.v.Color ».
- « x.v.Color » est une marque de commerce de Sony Corporation.
- « AVCHD » et le logo AVCHD sont des marques de commerce de Matsushita Electronic Industrial Co., Ltd. et de Sony Corporation.

REMARQUE

- ▶ Certains disques au format AVCHD peuvent ne pas être lus, en fonction des conditions d'enregistrement. Les disques au format AVCHD doivent être finalisés.
- ▶ "x.v.Color" offre une plage de couleurs plus large que les disques de caméscopes DVD standard.

Accessoires

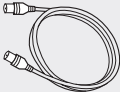
Vérifiez que les accessoires ci-dessous sont fournis.

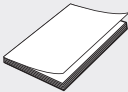
		
Câble audio/vidéo	Câble RF pour téléviseur	Télécommande
		
Piles pour télécommande (taille AAA)	Manuel d'utilisation	

Panneau avant

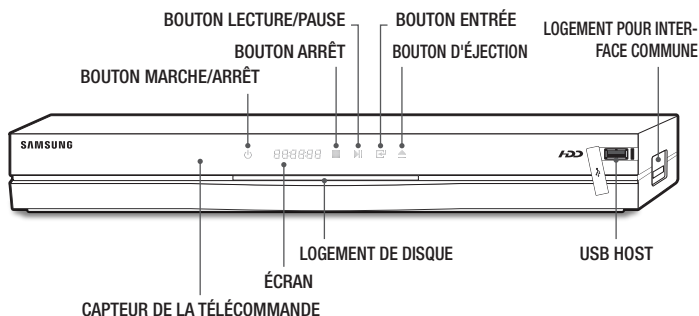

REMARQUE I

- Pour mettre à niveau le logiciel du produit via la prise Hôte USB, vous devez utiliser une carte mémoire flash USB.
 - Lorsque le produit affiche le menu du disque Blu-ray, vous ne pouvez pas lancer la vidéo en appuyant sur le bouton Lecture situé sur le produit ou la télécommande. Pour lire la vidéo, sélectionnez Lire la vidéo ou Démarrer dans le menu du disque puis appuyez sur le bouton .
 - Vous devez vous procurer une carte « CI CAM avec CI ou CI+ CARD » auprès d'un distributeur local.
 - Pour retirer la carte « CI CAM avec CI ou CI+ CARD », tirez-la doucement en la tenant fermement pour éviter de la faire tomber et de l'endommager.
 - Insérez la carte « CI CAM avec CI ou CI+ CARD » dans le sens indiqué sur la carte.
 - L'emplacement du logement pour la carte CI peut varier selon le modèle.
 - La carte « CI CAM avec CI ou CI+ CARD » n'est pas prise en charge dans l'ensemble des pays et des régions ; renseignez-vous auprès de votre distributeur autorisé.
- En cas de problème, contactez un fournisseur de services.

Panneau arrière

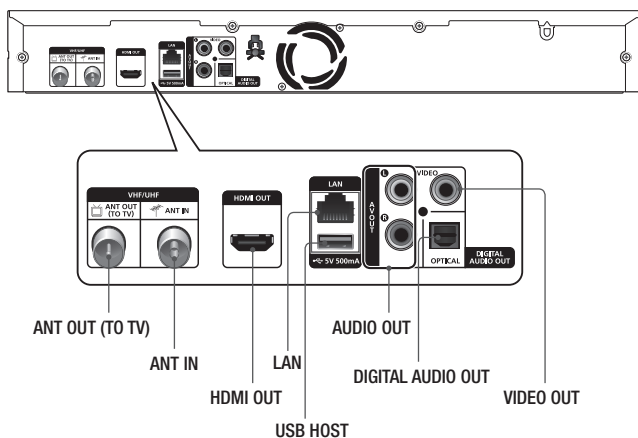

Télécommande

Boîtier de la télécommande

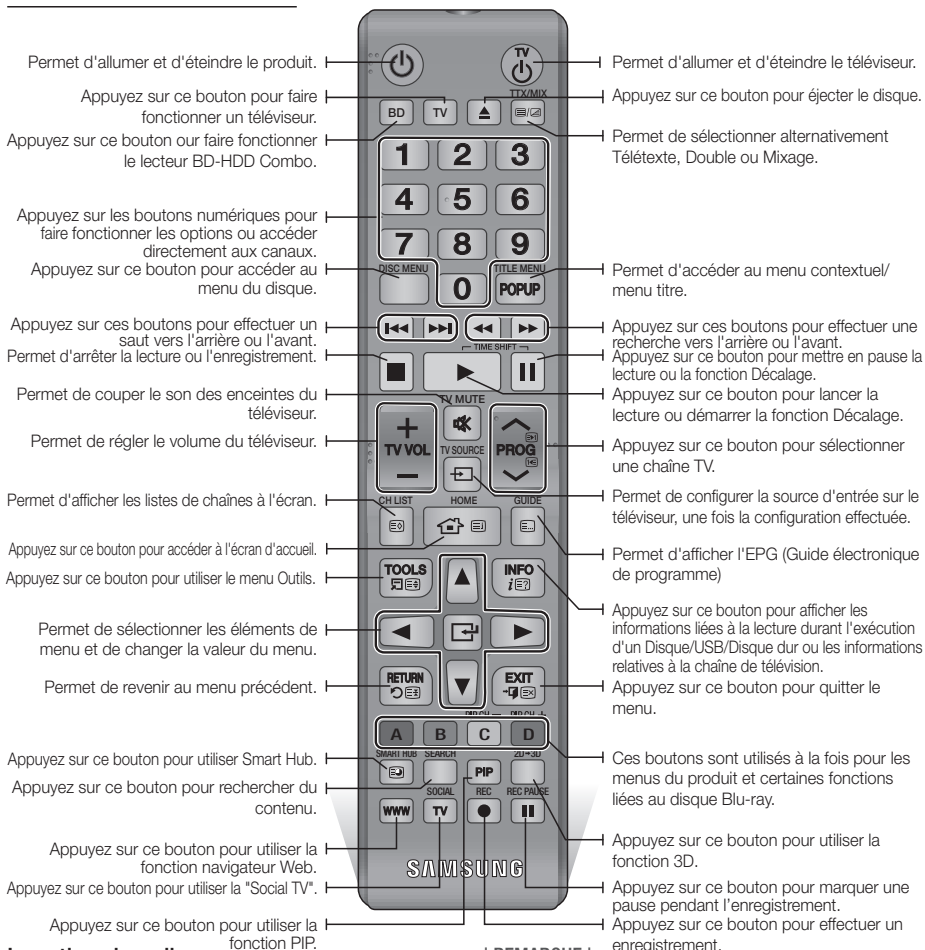

Insertion des piles

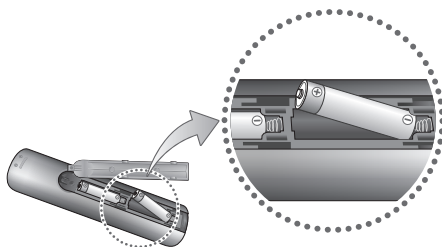

REMARQUE I

- ▶ Si la télécommande ne fonctionne pas correctement :
 - Vérifiez la polarité +/– des piles.
 - Vérifiez que les piles ne sont pas usées.
 - Vérifiez qu'aucun obstacle n'obstrue le capteur de la télécommande.
 - Vérifiez qu'aucun éclairage fluorescent ne se trouve à proximité.

ATTENTION I

- ▶ Débarrassez-vous des piles en respectant les mesures environnementales locales en vigueur. Ne les jetez pas avec les ordures ménagères.

Réglage de la télécommande pour faire fonctionner le téléviseur

- Afin de déterminer la compatibilité de votre téléviseur avec la télécommande, veuillez suivre les consignes ci-dessous.

1. Allumez votre téléviseur.
2. Pointez la télécommande en direction du téléviseur.
3. Appuyez sur le bouton **TV** pour sélectionner le mode TV.
4. Maintenez le bouton **TV POWER** enfoncé et entrez le code à deux chiffres correspondant à la marque de votre téléviseur telle que répertoriée dans le tableau en vous servant des boutons numériques appropriés. Si le téléviseur est compatible avec la télécommande, il s'éteindra. La télécommande est alors programmée pour faire fonctionner le téléviseur.

! REMARQUE !

- ▶ Si plusieurs codes apparaissant dans la liste correspondent à la marque de votre téléviseur, essayez-les à tour de rôle jusqu'à ce que vous trouviez le code qui fonctionne.
- ▶ Si vous remplacez les piles de la télécommande, vous devrez régler à nouveau le code correspondant à la marque afin qu'il soit réactualisé en conséquence.

Vous pouvez contrôler certaines fonctions de votre téléviseur à l'aide de cette télécommande.

Bouton	Fonction
TV POWER	Permet d'allumer et d'éteindre le téléviseur.
Number	Permet de saisir directement le numéro.
TV VOL +/-	Permet de régler le volume sonore du téléviseur.
TV MUTE	Permet d'activer et de désactiver le son.
PROG (▲/▼)	Permet de sélectionner la chaîne souhaitée.
TV SOURCE	Permet de sélectionner une source externe reliée au téléviseur.

! REMARQUE !

- ▶ Il est possible que les fonctions mentionnées ci-dessus ne puissent pas être activées sur tous les téléviseurs. En cas de problème, utilisez la télécommande du téléviseur.

Codes de commande des téléviseurs

Marque	Code	Marque	Code
SAMSUNG	TV POWER+01, +02, +03, +04, +05, +06, +07, +08, +09	NOBLEX	TV POWER+66
		NOKIA	TV POWER+74
AIWA	TV POWER+82	NORDMENDE	TV POWER+72, +73, +75
ANAM	TV POWER+10, +11, +12, +13, +14, +15, +16, +17, +18	PANASONIC	TV POWER+53, +54, +74, +75
		PHILIPS	TV POWER+06, +55, +56, +57
BANG & OLLUFSEN	TV POWER+57	PHONOLA	TV POWER+06, +56, +57
BLAUPUNKT	TV POWER+71	PIONEER	TV POWER+58, +59, +73, +74
BRANDT	TV POWER+73	RADIOLA	TV POWER+06, +56
BRIONVEGA	TV POWER+57	RADIOMARELLI	TV POWER+57
CGE	TV POWER+52	RCA	TV POWER+45, +46
CONTINENTAL EDISON	TV POWER+75	REX	TV POWER+74
		SABA	TV POWER+57, +72, +73, +74, +75
DAEWOO	TV POWER+19, +20, +23, +24, +25, +26, +27, +28, +29, +30, +31, +32, +33, +34	SALORA	TV POWER+74
EMERSON	TV POWER+64	SANYO	TV POWER+41, +42, +43, +44, +48
FERGUSON	TV POWER+73	SCHNEIDER	TV POWER+06
FINLUX	TV POWER+06, +49, +57	SELECO	TV POWER+74
FORMENTI	TV POWER+57	SHARP	TV POWER+36, +37, +38, +39, +48
FUJITSU	TV POWER+84	SIEMENS	TV POWER+71
GRADIENTE	TV POWER+70	SINGER	TV POWER+57
GRUNDIG	TV POWER+49, +52, +71	SINUDYNE	TV POWER+57
HITACHI	TV POWER+60, +72, +73, +75	SONY	TV POWER+35, +48
IMPERIAL	TV POWER+52	TELEAVA	TV POWER+73
JVC	TV POWER+61, +79	TELEFUNKEN	TV POWER+67, +73, +75, +76
LG	TV POWER+06, +19, +20, +21, +22, +78	THOMSON	TV POWER+72, +73, +75
LOEWE	TV POWER+06, +69	THOMSON ASIA	TV POWER+80, +81
LOEWE OPTA	TV POWER+06, +57	TOSHIBA	TV POWER+47, +48, +49, +50, +51, +52
MAGNAVOX	TV POWER+40	WEGA	TV POWER+57
METZ	TV POWER+57	YOKO	TV POWER+06
MITSUBISHI	TV POWER+06, +48, +62, +65	ZENITH	TV POWER+63
MIVAR	TV POWER+52, +77		
NEC	TV POWER+83		
NEWSAN	TV POWER+68		

Connexion à un téléviseur via un câble audio/vidéo et un câble RF

1. Connectez le câble RF tel qu'indiqué.
2. Utilisez des câbles audio/vidéo pour connecter les bornes **VIDEO OUT (jaune) / AUDIO OUT (rouge et blanc)** situées à l'arrière du produit aux bornes **VIDEO IN (jaune) / AUDIO IN (rouge et blanche)** du téléviseur.
3. Branchez le produit et le téléviseur.
4. Allumez le produit et le téléviseur.

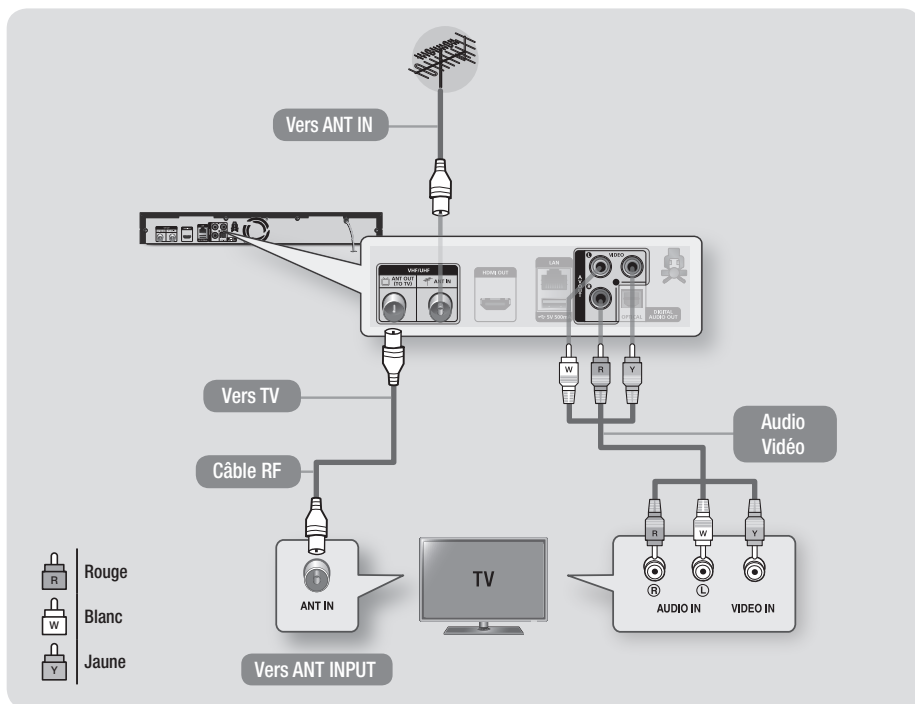

REMARQUE

- ▶ Le câble RF de ce produit ne transmet que des signaux TV. Vous devez connecter les câbles Audio/Vidéo pour émettre le signal de sortie depuis votre produit.
- ▶ Un bruit peut être généré lorsque le câble audio est trop proche du câble d'alimentation.
- ▶ Si vous souhaitez raccorder un récepteur AV, veuillez vous reporter aux pages de connexion portant sur le récepteur AV. (Voir page 19)
- ▶ Le nombre et l'emplacement des bornes peuvent varier selon les téléviseurs. Veuillez vous reporter au manuel d'utilisation de votre téléviseur.
- ▶ S'il y a une seule borne d'entrée audio sur le téléviseur, connectez celle-ci à la borne **AUDIO OUT** (Rouge/blanche) du produit.

ATTENTION

- ▶ Ne connectez pas le produit au téléviseur via un magnétoscope. Les signaux vidéo alimentés via les magnétoscopes peuvent être soumis à des systèmes de protection du droit d'auteur, et l'image pourra de ce fait paraître déformée sur le téléviseur.

Connexion du lecteur à un téléviseur

1. Connectez le produit à votre téléviseur à l'aide de l'une des méthodes illustrées ci-dessous.
2. Allumez le produit et le téléviseur.
 - Ne branchez pas le cordon d'alimentation avant d'avoir effectué toutes les autres connexions.
 - Lorsque vous changez les connexions, éteignez tous les périphériques avant de commencer.
3. Appuyez sur le sélecteur d'entrée de la télécommande de votre téléviseur jusqu'à ce que le signal en provenance du produit s'affiche sur l'écran du téléviseur.

Méthode 1 Utilisation d'un câble HDMI (non fourni) - Qualité optimale (Recommandée)

Méthode 2 Utilisation d'un câble Vidéo et d'un câble Audio - Bonne qualité

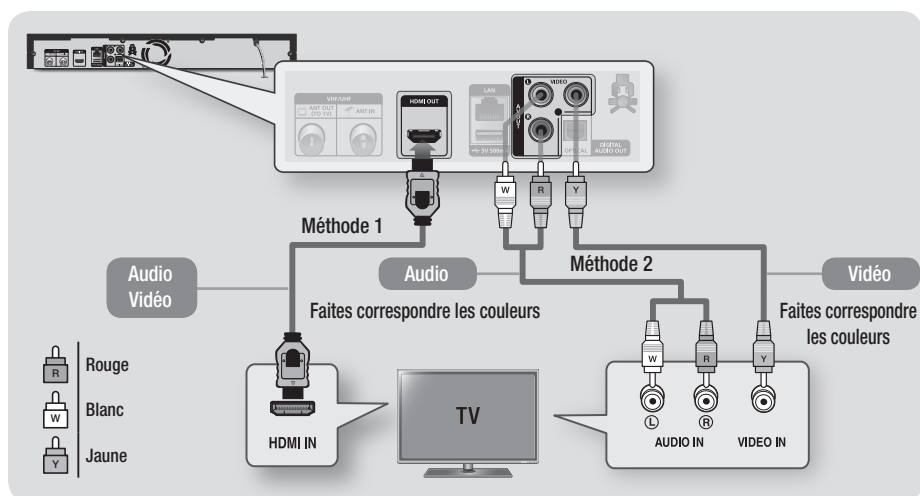

REMARQUE I

- ▶ Si vous utilisez un câble HDMI-vers-DVI pour la connexion à votre périphérique d'affichage, vous devez aussi connecter la borne Sortie audio numérique du produit au système audio pour écouter les données audio.
- ▶ Un câble HDMI émet en sortie des données vidéo/audio numériques, de sorte que vous n'avez pas à connecter de câble audio.
- ▶ Selon votre téléviseur, il est possible que certaines résolutions de sortie HDMI ne fonctionnent pas. Veuillez vous reporter au manuel d'utilisation de votre téléviseur.
- ▶ Lorsque le produit est raccordé au téléviseur via le câble HDMI pour la première fois ou connecté à un téléviseur neuf, la résolution de sortie HDMI est automatiquement réglée sur la valeur la plus élevée prise en charge par le téléviseur.
- ▶ Un câble HDMI trop long peut provoquer du bruit à l'écran. Si tel est le cas, réglez sur Off l'option Couleur intense dans le menu.
- ▶ Si le produit est connecté à votre téléviseur en mode de sortie HDMI 720p, 1080i ou 1080p, vous devrez utiliser un câble HDMI haut débit (catégorie 2).
- ▶ La sortie HDMI émet uniquement un signal numérique pur vers le téléviseur. Si votre téléviseur ne prend pas en charge HDCP (High-bandwidth Digital Content Protection), un bruit aléatoire sera transmis à l'écran.
- ▶ Vous devez disposer d'une connexion HDMI pour visionner les vidéos en 3D.

Connexion à une chaîne hi-fi

1. Vous pouvez connecter le produit à une chaîne hi-fi à l'aide de l'une des trois méthodes illustrées ci-dessous.
2. Allumez le produit, le système audio et le téléviseur.
 - Ne branchez pas le cordon d'alimentation avant d'avoir effectué toutes les autres connexions.
 - Lorsque vous changez les connexions, éteignez tous les périphériques avant de commencer.
3. Appuyez sur le sélecteur d'entrée du système audio connecté et du téléviseur jusqu'à ce que le signal vidéo du produit s'affiche sur le téléviseur et vous écouterez le signal audio sur le système audio.

Méthode 1 Connexion à une prise HDMI prise en charge par le récepteur AV

- Utilisez un câble HDMI (non fourni)
- Qualité optimale (Recommandée)

Méthode 2 Connexion au récepteur AV avec entrée optique

- Utilisez un câble optique (non fourni)
- Meilleure qualité
- Vous entendrez le son audio uniquement par les deux haut-parleurs avant avec la sortie numérique réglée sur PCM.

Méthode 3 Connexion à un amplificateur stéréo avec un câble audio

- Bonne qualité

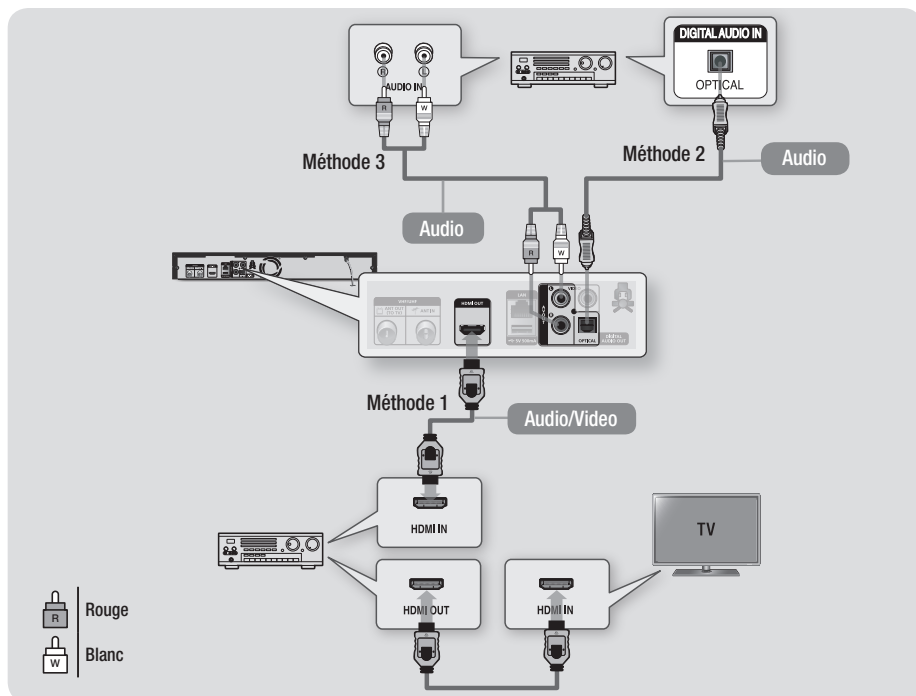

Connexion à un routeur de réseau

Vous pouvez connecter votre produit à votre routeur de réseau à l'aide de l'une des méthodes illustrées ci-dessous.

Réseau câblé

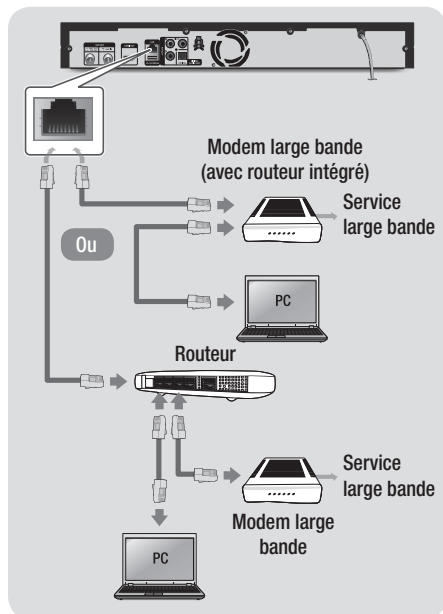

REMARQUE I

- ▶ Il est possible que l'accès Internet au serveur de mise à jour de logiciel Samsung ne soit pas autorisé, selon le routeur que vous utilisez ou le contrat établi avec votre fournisseur d'accès. Pour de plus amples informations, contactez votre ISP (Internet Service Provider).
- ▶ Les utilisateurs DSL doivent passer par un routeur pour la connexion au réseau.
- ▶ Pour utiliser la fonction AllShare avec votre ordinateur, vous devez le connecter.

Réseau sans fil

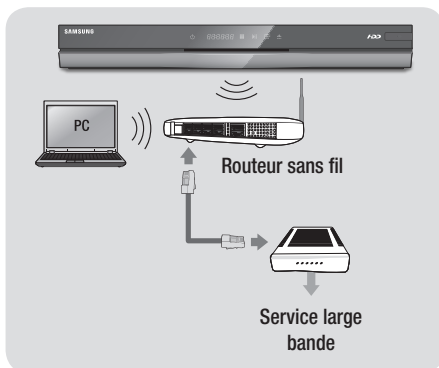

REMARQUE I

- ▶ Si le dispositif de routeur DHCP sans fil prend en charge le protocole DHCP, votre lecteur pourra utiliser une adresse DHCP ou une adresse IP fixe pour la connexion au réseau sans fil.
- ▶ Réglez votre routeur sans fil sur le mode Infrastructure. Le mode Ad-hoc n'est pas pris en charge.
- ▶ Le lecteur ne prend en charge que les protocoles de clé de sécurité sans fil suivants :
 - WEP (OPEN/SHARED), WPA-PSK (TKIP/AES), WPA2-PSK (TKIP/AES)
- ▶ Sélectionnez un canal pour le routeur sans fil qui est actuellement inutilisé. Si le canal défini pour le routeur sans fil est en cours d'utilisation par un autre périphérique à proximité, il pourra en résulter des interférences et un échec de communication.
- ▶ Lorsque le mode Pure High-throughput (Greenfield) 802.11n est sélectionné et le type de cryptage défini sur votre routeur est WEP, TKIP ou TKIP-AES (WPS2Mixed), le produit ne prendra pas en charge les connexions compatibles avec les nouvelles spécifications de certification Wi-Fi.
- ▶ Si votre routeur prend en charge le protocole WPS (Wi-Fi Protected Setup), vous pourrez effectuer la connexion au réseau par le biais de l'option PBC (Configuration via le bouton-poussoir) ou de votre code PIN (Numéro d'identification personnel). Le protocole WPS configure automatiquement le nom de réseau sans fil SSID et la clé WPA sous l'un des deux modes.
- ▶ Par nature, le réseau LAN peut provoquer des interférences, selon les conditions de fonctionnement (performance du routeur, distance, obstacles, interférences avec d'autres appareils radio, etc.).
- ▶ Pour utiliser la fonction AllShare avec votre ordinateur, vous devez le connecter.

Procédure de configuration

- L'écran d'accueil n'apparaît pas si vous ne configurez pas les paramètres initiaux.
- L'affichage à l'écran (OSD) de cet appareil peut changer après la mise à niveau de la version du logiciel.
- Les étapes d'accès peuvent varier selon le menu sélectionné.

La procédure de configuration vous permet de régler les langues d'affichage et des menus, configurer la connexion sur votre réseau domestique, choisir le format d'image (taille de l'écran et format) qui convient le mieux à votre téléviseur puis rechercher les chaînes souhaitées.

I REMARQUE I

- ▶ Lors de la connexion du produit au téléviseur pour la première fois, le produit s'allume automatiquement. Ceci est normal.
- ▶ Mot de passe : Entrez le mot de passe à 4 chiffres souhaité à l'aide des boutons numériques.
 - France, Italie : Vous ne pouvez pas définir le mot de passe sur « 0000 ».
 - Veillez choisir d'autres chiffres.
 - Autres : Par défaut, le mot de passe est réglé sur 0000.
- ▶ Le menu Channel Ordering (Mise en séquence des chaînes) s'affiche lorsque le réglage du pays est spécifié sur Italie.

Écran d'accueil

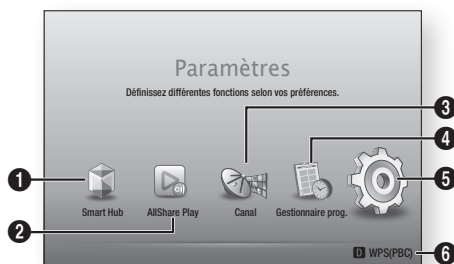

1 Smart Hub : Vous permet de démarrer Smart Hub. A partir de Smart Hub, vous pouvez accéder à YouTube, à des jeux et autres applications.

2 AllShare Play : Cette option vous permet de sélectionner le contenu situé sur les périphériques connectés par type pour visualisation ou lecture. Vous pouvez sélectionner des vidéos, des photos ou de la musique.

3	Canal : Vous permet de configurer vos chaînes de télévision à l'aide de fonctionnalités telles que Pays ou Réglage auto.
4	Gestionnaire prog. : Vous permet de régler ou d'éditer des programmations enregistrées.
5	Paramètres : Vous permet d'ouvrir le menu des paramètres.
6	Affiche les boutons de couleur sur votre télécommande que vous pouvez actionner pour effectuer ou accéder aux fonctions.

■ Pour sélectionner une option sur l'écran d'accueil :

1. Utilisez les boutons ◀▶ pour déplacer le curseur et mettre votre choix en surbrillance, puis appuyez sur le bouton

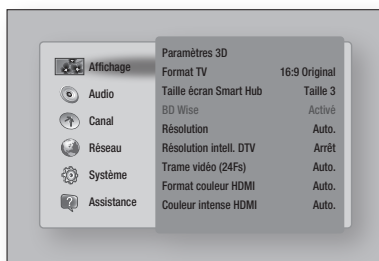

I REMARQUE I

- ▶ A l'écran du menu Accueil, il passera en mode Chaîne DTV après 3 minutes. Lorsque vous accédez au menu Réglages, l'économiseur d'écran s'active après 5 minutes.

Accès à l'écran des paramètres

1. Sélectionnez **Paramètres** sur l'écran d'accueil, puis appuyez sur le bouton . L'écran des paramètres s'affiche.
2. Pour accéder aux menus, sous-menus et options des paramètres, veuillez vous reporter à l'illustration de la télécommande et au tableau des paramètres (Voir pages 22 à 32).

Paramètres

Boutons de la télécommande utilisés pour le menu des paramètres

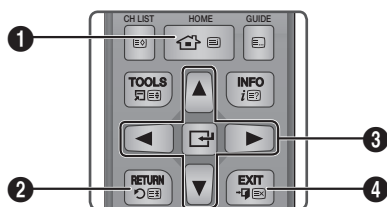

1	Bouton HOME : Appuyez sur ce bouton pour accéder à l'écran d'accueil.
2	Bouton RETURN : Permet de revenir au menu précédent.
3	☑ (Entrée) / Boutons DIRECTION : <ul style="list-style-type: none">• Appuyez sur ▲▼◀▶ pour déplacer le curseur ou sélectionner un élément.• Appuyez sur le bouton ☑ pour activer l'élément sélectionné ou confirmer un paramètre.
4	Bouton EXIT : Appuyez sur ce bouton pour quitter le menu actuellement sélectionné.

Information détaillée des fonctions

Chaque fonction des paramètres, élément de menu et option individuelle est expliquée en détail à l'écran. Pour visualiser une explication, utilisez les boutons ▲▼◀▶ pour sélectionner une fonction, un élément de menu ou une option. L'explication apparaît généralement à l'écran. Une brève description de chaque fonction des paramètres commence à la page suivante. Certaines informations complémentaires des fonctions figurent également dans l'annexe de ce manuel.

Fonctions du menu des paramètres

Affichage	Paramètres 3D	Vous pouvez choisir de lire en mode 3D ou non un disque Blu-ray comportant des contenus 3D. <ul style="list-style-type: none"> • Si vous accédez à l'écran d'accueil ou Smart Hub en mode 3D, le produit passera automatiquement en mode 2D.
	Format TV	Vous permet d'ajuster la sortie du produit à la taille de l'écran de votre téléviseur.
	Taille écran Smart Hub	Vous permet de sélectionner la taille optimale de l'écran Smart Hub.
	BD Wise	BD Wise est la fonction de Samsung la plus récente en matière d'inter-connectivité. Lorsque vous connectez un produit Samsung et un téléviseur Samsung avec BD Wise via HDMI, et que BD Wise est installé sur les deux produits, le produit sort la vidéo à la résolution et à la vitesse d'enregistrement du Blu-ray/DVD.
	Résolution	Vous permet de régler la résolution de sortie du signal vidéo HDMI. le nombre indique le nombre de lignes vidéo par image. Le i et le p indique respectivement le balayage interlacé et progressif. Plus il y a de lignes, plus la qualité de l'image est élevée.
	Résolution intell. DTV	Utilisez cette fonction afin d'optimiser automatiquement la résolution d'écran pour les diffusions numériques.
	Trame vidéo (24Fs)	Le réglage de la fonction Trame vidéo (24Fs) sur Auto permet à la lecture d'ajuster la sortie HDMI sur 24 images par seconde pour améliorer la qualité de l'image. <ul style="list-style-type: none"> • Vous pouvez profiter de la fonction Trame vidéo (24Fs) uniquement sur un téléviseur qui prend en charge cette vitesse d'enregistrement. • Vous pouvez sélectionner Trame vidéo uniquement lorsque le produit est en modes de résolution de sortie HDMI 1080i ou 1080p.
	Format couleur HDMI	Cette option permet de régler le format de l'espace colorimétrique applicable à la sortie HDMI en réponse aux capacités de l'appareil connecté (téléviseur, moniteur, etc.).
	Couleur intense HDMI	Cette option vous permet d'émettre des données vidéo en sortie avec Couleur intense via la prise HDMI OUT. L'option Couleur intense permet une reproduction plus fidèle des couleurs, notamment en termes de profondeur.
	Mode progressif	Cette option permet d'améliorer la qualité de l'image lors de la lecture d'un DVD.

Paramètres

Audio	Sortie numérique	Permet de régler l'option de sortie numérique convenable pour votre téléviseur ou votre récepteur AV. Pour les détails, reportez-vous au tableau de sélection des sorties numériques. (Voir pages 74 et 75)
	Sous Echantillonnage PCM	Permet de régler l'utilisation ou non du traitement d'échantillonnage réduit.
	Contrôle de la dynamique	<p>Permet de régler l'option de commande Plage dynamique pour Dolby Digital, Dolby Digital Plus et Dolby TrueHD.</p> <p>✓ Auto : Le contrôle de la plage dynamique sera automatiquement défini selon les informations fournies par la piste audio Dolby TrueHD. Ce réglage est identique avec "On" pour Dolby Digital et Dolby Digital Plus.</p> <p>✓ Arrêt : Vous pouvez profiter du son original sans compression de la plage dynamique du son.</p> <p>✓ Activé : La plage dynamique est compressée de façon appropriée par stimulation du son de faible niveau et réduction du niveau des sons extrêmement forts.</p>
	Mode sous-mixage	Sélectionnez la méthode Sous-mixage pour la sortie stéréo.
	Mode DTS Neo:6	Vous pouvez profiter du son multicanaux via la sortie HDMI pour 2 sources de canaux audio.
	Sync. audio	<p>Dans certains cas, lorsque le produit est connecté à un téléviseur numérique, le signal audio peut ne pas être synchronisé avec le signal vidéo. Lorsque cela se produit, il faut régler le temps de retard audio de manière à ce qu'il corresponde au signal vidéo.</p> <ul style="list-style-type: none">• Vous pouvez régler le temps de retard audio entre 0 msec and 200 msec. Ajustez-le au réglage optimal. <p>I REMARQUE I</p> <ul style="list-style-type: none">▶ Le temps de retard audio ainsi spécifié peut ne pas être exact, selon le type de contenu en cours d'exécution.

Audio

Choisissez un équipement que vous avez connecté à ce produit pour écouter le son en plus de celui de votre téléviseur. Le volume du programme DTV sera ajusté en fonction de votre équipement.

- ✓ **Récepteur AV** : Sélectionnez cette option si vous utilisez un récepteur AV général / un équipement de Home cinéma ou un téléviseur pour écouter le son.
- ✓ **Récepteur AV (Mode déc.)** : Sélectionnez cette option si votre cas est l'un des deux indiqués ci-dessous.
 - Si vous utilisez un récepteur AV certifié THX / un équipement de home cinéma.
 - Dans le cas où « Digital Output » est réglé sur « Bitstream », et que vous percevez le Dolby Audio plus fort que le MPEG1 Layer2 Audio lors d'un programme de télévision numérique, sélectionnez cette option même si votre récepteur AV n'est pas certifié THX.
- ✓ **Périphérique stéréo** : Sélectionnez cette option si vous utilisez un amplificateur stéréo ou un périphérique d'enregistrement qui prend en charge l'entrée son numérique optique comme format PCM.

| REMARQUE |

Périph. connecté

- ▶ **Pour les utilisateurs dont le téléviseur est le seul périphérique produisant du son qu'ils possèdent :**
 - Si le téléviseur ne prend pas en charge l'entrée de bistream Dolby Digital via un branchement HDMI, aucun réglage spécifique n'est requis.
 - Si le téléviseur prend en charge l'entrée de bistream Dolby Digital via un branchement HDMI, placez « Sortie numérique » sur « PCM ».
Ainsi, le « Périphérique connecté » ne nécessitera pas de configuration supplémentaire.
- ▶ Si le programme de télévision numérique que vous regardez est produit selon EBU R128, le volume moyen entre MPEG1 Layer2 Audio et Dolby Digital/Dolby Digital Plus peut être réduit. Si le programme DTV ne correspond pas à EBU R128, il peut y avoir encore certaines différences de volume moyen entre les programmes de télévision.
- ▶ Un nombre non négligeable de récepteurs AV / périphériques de home cinéma décodent Dolby Digital / Dolby Digital Plus avec +4dB OFFSET lorsqu'ils sont comparés au même niveau d'encodage d'entrée PCM.
Ce type de produit inclut à la fois les certifiés THX et les non-certifiés THX.
Si l'utilisateur sélectionne "AV Receiver(Offset mode)", le volume moyen entre Dolby Digital/Dolby Digital Plus décodé par un tel appareil et MPEG1 Layer2 Audio décodé par cet appareil sera similaire.

Paramètres

Canal	Antenne	<p>Cette option vous permet de sélectionner un type approprié d'antenne pour les besoins de la diffusion numérique.</p> <p>Avant de mettre en mémoire les chaînes disponibles sur le produit, vous devez spécifier le type de signal source connecté à ce produit.</p>
	Pays	<p>Sélectionnez cette option pour modifier le pays sélectionné. Entrez le mot de passe à 4 chiffres souhaité à l'aide des boutons numériques. Par défaut, le mot de passe est réglé sur 0000.</p> <p> REMARQUE </p> <ul style="list-style-type: none"> ▶ Mot de passe : Entrez le mot de passe à 4 chiffres souhaité à l'aide des boutons numériques. <ul style="list-style-type: none"> - France, Italie : Vous ne pouvez pas définir le mot de passe sur « 0000 ». Veillez choisir d'autres chiffres. - Autres : Par défaut, le mot de passe est réglé sur 0000.
	Recherche automatique	<p>Permet de rechercher toutes les chaînes correspondant à des stations de diffusion activées afin de les stocker. Effectue le balayage automatique du canal et stocke celui-ci sur le produit.</p> <p>L'attribution automatique des numéros de programme peut ne pas correspondre aux numéros réels ou désirés.</p>
	Recherche manuelle	<p>Cette option permet de rechercher manuellement une chaîne afin de la stocker sur le produit. Lorsque le balayage est terminé, les chaînes sont mises à jour dans la liste des chaînes.</p>
	Option de rech. de câble	<p>Cette fonction permet de configurer les options de recherche tels que la fréquence et le débit de symboles lors de la recherche d'un réseau câblé.</p>
	Transf. liste chaînes	<p>Cette fonction permet d'importer ou d'exporter la carte des chaînes. Pour utiliser cette fonction, il faut d'abord connecter au produit un périphérique de stockage USB.</p> <ul style="list-style-type: none"> ✓ Exporter vers le Périphérique USB : Permet d'exporter la liste des chaînes vers le périphérique USB. Cette fonction n'est disponible qu'en cas de connexion de périphérique USB. ✓ Importer depuis le Périphérique USB : Permet d'importer la liste des chaînes depuis le périphérique USB. <p> REMARQUE </p> <ul style="list-style-type: none"> ▶ Si vous réglez le pays sur Netherlands et la source d'antenne sur câble, ce menu ne sera pas affiché.
	Modif. num. chaîne	<p>Permet de changer le numéro de chaîne. Lorsque le numéro de chaîne est changé, les informations relatives à la chaîne ne sont pas mises à jour automatiquement. Si ce menu n'apparaît pas, sélectionnez Canal sur l'écran d'accueil, puis appuyez sur le bouton TOOLS.</p>

Réseau	Paramètres réseau	Configurez la connexion du réseau pour profiter des diverses fonctions telles que les services Internet ou les fonctionnalités AllShare Wi-Fi, et effectuer des mises à niveau de logiciel.
	État du réseau	Vous permet de vérifier le réseau actuel et l'état d'Internet.
	Wi-Fi Direct	Vous permet de connecter un périphérique Wi-Fi Direct à l'appareil en utilisant un réseau peer-to-peer, sans qu'un routeur sans fil soit nécessaire. Avec Wi-Fi Direct, vous pouvez utiliser un seul périphérique pour contrôler tous les autres périphériques.
	Soft AP	Vous permet de connecter d'autres types de périphériques Wi-Fi à l'appareil via la technologie sans fil. Il vous est nécessaire de créer une clé de sécurité que vous devez saisir dans les autres périphériques Wi-Fi lorsque vous les connectez au réseau.
	Paramètres AllShare	Permet de gérer vos périphériques connectés à votre réseau et de régler les options de partage du disque dur du produit. <ul style="list-style-type: none"> ✓ Liste d'appareils : Permet de régler si un périphérique connecté au réseau, tel qu'un smartphone ou une tablette, est autorisé à partager le contenu ou à commander ce produit. ✓ Partager disque dur : Permet de régler si les contenus de ce produit peuvent être partagés avec d'autres périphériques connectés au réseau, tels que des smartphones.
	Nom du Périph.	Permet d'attribuer à l'appareil un nom unique, qui l'identifie clairement sur l'ensemble des réseaux.
	Paramètres BD-Live	Permet de régler diverses fonctions de BD-Live. BD-Live vous permet d'accéder à des fonctions complémentaires disponibles sur certains disques Blu-ray si vous êtes connecté à Internet. <ul style="list-style-type: none"> ✓ Connexion internet BD-Live : Vous permet d'autoriser complètement, partiellement ou d'interdire une connexion Internet BD-Live. ✓ Supprimer données BD : Permet de gérer les données BD téléchargées depuis un service BD-Live sur les disques Blu-ray.
Système	Configuration	Permet de régler les chaînes et l'heure lors de l'installation du produit pour la première fois ou lors de sa réinitialisation.
	Horloge	Permet de régler l'heure et la date actuelles. REMARQUE <ul style="list-style-type: none"> ▶ Si les fonctions Affichage programmé et Enregistrement programmé sont réglées à l'aide des options GUIDE, Liste des chaînes ou Menu Info, elles opéreront selon les informations relatives à l'heure affichées par le programme TV. Si vous réglez le Mode Horloge sur Manuel et changez l'heure manuellement, les fonctions Affichage programmé et Enregistrement programmé pourront être limitées ou défaillantes.

Système	Service de diffusion de données	<p>Permet d'activer ou de désactiver la fonction d'exécution automatique du service de données, qui active le service de données automatiquement.</p> <p> REMARQUE </p> <ul style="list-style-type: none"> ▶ Ce menu peut être affiché lorsque le pays est défini sur Allemagne, Autriche, Suisse, France, Espagne, Belgique et Pays-Bas. ▶ Service de données vous permet d'utiliser des informations (texte, images figées, graphiques, documents, logiciel, etc.) transmises par support de diffusion si la chaîne que vous regardez propose le service de données. ▶ Dans certains pays, l'élément Service de données n'est pas proposé dans le menu ▶ Certains services ne sont disponibles que lorsque le produit est connecté au réseau. ▶ Pendant la phase d'enregistrement, le service de données n'est pas accessible.
	Anynet+ (HDMI-CEC)	<p>Anynet+ est une fonction pratique qui autorise des commandes liées entre plusieurs produits Samsung compatibles Anynet+. Pour exécuter cette fonction, connectez ce produit à un téléviseur Samsung Anynet+ à l'aide d'un câble HDMI.</p>
	Gestionnaire périph. stockage	<p>Gère les périphériques de stockage comme les disques durs internes ou les disques durs externes via un port USB pour l'enregistrement.</p> <ul style="list-style-type: none"> ✓ Formater le périphérique : Permet de formater le périphérique sélectionné. Tout le contenu de ce périphérique sera supprimé. ✓ Vérifier périphérique : Permet de rechercher la présence d'une erreur sur le périphérique sélectionné. ✓ Tester performances du Périph. : Permet de tester les performances d'enregistrement du périphérique. ✓ Sélect. Périph. pour l'enreg. : Permet de changer l'emplacement de stockage des fichiers enregistrés. <p> REMARQUE </p> <ul style="list-style-type: none"> ▶ La fonctionnalité Décalage de programmation du produit et d'autres fonctions appliquées nécessitant une certaine quantité d'espace allouée en interne sur le disque dur, la taille totale indiquée dans le « Gestionnaire de périphériques » de stockage du menu des paramètres peut différer de la capacité du disque dur indiquée dans le manuel. (Voir page 56)

Système

Gest. périph.	<p>Vous pouvez brancher une souris ou un clavier USB sans fil sur le port USB à l'avant de l'appareil.</p> <p>✓ Paramètres clavier : Vous permet de configurer un clavier USB sans fil branché sur l'appareil.</p> <p> REMARQUE </p> <ul style="list-style-type: none"> ▶ Vous ne pouvez utiliser le clavier que si une fenêtre ou un écran QWERTY s'affiche dans le navigateur Web et le Smart Hub. <p>✓ Paramètres souris : Vous permet de configurer une souris USB sans fil branchée sur l'appareil. Vous pouvez utiliser la souris dans le menu de l'appareil de la même manière que vous utilisez une souris sur votre PC.</p> <p> REMARQUE </p> <ul style="list-style-type: none"> ▶ Vous ne pourrez utiliser la souris que si l'écran ou la fenêtre apparaît dans le navigateur Web. <p>▪ Pour utiliser une souris avec le menu de l'appareil :</p> <ol style="list-style-type: none"> 1. Branchez la souris USB à l'appareil. 2. Cliquez sur le bouton primaire que vous avez sélectionné dans Réglages de souris. 3. Cliquez sur les options de menu que vous souhaitez. <p> REMARQUE </p> <ul style="list-style-type: none"> ▶ Selon le modèle de périphérique USB, le clavier et la souris HID peuvent ne pas être compatibles avec votre produit. ▶ Certaines touches de clavier HID peuvent ne pas fonctionner. ▶ Les claviers USB câblés ne sont pas pris en charge. ▶ Certaines applications peuvent ne pas être prises en charge. ▶ Si un clavier HID sans fil ne fonctionne pas suite à des interférences, rapprochez le clavier de l'appareil.
Langue	<p>Vous pouvez sélectionner la langue de votre choix pour le menu Menu à l'écran, le menu du disque, etc.</p> <ul style="list-style-type: none"> • La langue sélectionnée n'apparaîtra que si elle est prise en charge.

Systeme

Sécurité

Cette fonction opère en conjonction avec les disques Blu-ray et les DVD auxquels une classification par catégorie d'âge ou une classification numérique a été attribuée indiquant le niveau de maturité du contenu. Ces numéros vous aident à contrôler les types de disques Blu-ray et/ou les DVD que vous pouvez regarder en famille sans souci. Lorsque vous accédez à cette fonction, l'écran de sécurité apparaît. Entrez votre mot de passe de sécurité. (Le mot de passe par défaut est 0000.)

- ✓ **Verr. chaîne DTV** : Vous pouvez verrouiller certaines chaînes à l'aide de la fonction Verrouillage Enfants pour empêcher les enfants de les regarder.
- ✓ **Verr. classif. progr. DTV** : Cette fonction s'exécute en conjonction avec les programmes de la télévision numérique auxquels une classification a été attribuée, et vous permet de contrôler les types de programmes que vos enfants peuvent visionner. Sélectionnez le niveau de classification que vous souhaitez définir à cet effet.
- ✓ **Contrôle Parent. BD** : Cette option empêche la lecture des disques Blu-ray comportant une classification par tranche d'âge spécifique à moins d'entrer un mot de passe.
- ✓ **Contrôle Parent. DVD** : Cette option empêche la lecture de disques DVD comportant une classification numérique spécifique à moins d'entrer un mot de passe. Une valeur élevée indique que le programme est destiné exclusivement aux adultes.
- ✓ **Modifier PIN** : Cette option permet de modifier le mot de passe à 4 chiffres utilisé pour accéder aux fonctions de sécurité.

■ Si vous avez oublié votre mot de passe

1. Appuyez sur le bouton **HOME** pour accéder à l'écran d'accueil.
2. Retirez tout disque ou périphérique de stockage USB.
3. Appuyez et maintenez le bouton **■** du panneau avant pendant 5 secondes au minimum. Tous les réglages sont réinitialisés sur leur valeur d'origine par défaut.

| REMARQUE |

- ▶ **Mot de passe** : Entrez le mot de passe à 4 chiffres souhaité à l'aide des boutons numériques.
 - France, Italie : Vous ne pouvez pas définir le mot de passe sur « 0000 ». Veuillez choisir d'autres chiffres.
 - Autres : Par défaut, le mot de passe est réglé sur 0000.

<p>Système</p>	<p>Général</p>	<p>Vous pouvez modifier les options listées ci-dessous selon vos préférences.</p> <p>✓ Copie musique avancée : Lorsque vous copiez des fichiers de musique, les informations peuvent être mises à jour automatiquement. La durée de la copie peut en être prolongée.</p> <p>REMARQUE</p> <p>▶ Cette fonction est disponible uniquement lorsque le produit est connecté au réseau.</p> <p>✓ Transparence menu : Ajuster la transparenc de la boîte menu.</p>
	<p>DivX® Vidéo à la demande</p>	<p>Affichez les codes d'enregistrement DivX® VOD pour acheter et lire des contenus DivX® VOD.</p>
	<p>Interface commune</p>	<p>Affiche l'écran d'informations relatives au menu CI.</p> <p>✓ CI Menu : Cette option permet à l'utilisateur de sélectionner un élément dans le menu CAM fourni. Sélectionnez l'option dans CI Menu en fonction du menu Carte PC.</p> <p>✓ Infos application. : Permet d'afficher les informations stockées sur le module CAM inséré dans le logement IC et sur la carte « CI CAM avec CI ou CI+ CARD » insérée dans le module CAM. Vous pouvez installer le module CAM à tout moment, que le produit soit allumé ou éteint.</p> <ol style="list-style-type: none"> 1. Procurez-vous un module CI CAM auprès d'un revendeur local ou par téléphone. 2. Insérez fermement la carte « CI CAM avec CI ou CI+ CARD » 3. Insérez le module CAM avec « CI CAM avec CI ou CI+ CARD » dans le logement de l'interface commune, en direction de la flèche, de manière à l'aligner parallèlement au logement. 4. Vérifiez ensuite que vous pouvez voir l'image sur une chaîne de signaux brouillée.

System	Interface commune	<p>I REMARQUE I</p> <ul style="list-style-type: none"> ▶ Cet appareil fonctionne avec les cartes CI et CI+ CAM. Toutefois, en cas d'association locale DVB-T, cet appareil peut ne pas être parfaitement compatible avec tous les types de cartes CAM. ▶ Si la carte CAM insérée ne fonctionne pas correctement, retirez la carte CAM CARD de l'appareil et insérez-la à nouveau dans la fente. ▶ Si un message contextuel apparaît, prenez la mesure appropriée en fonction des informations suivantes sur ce message. (Ce n'est pas un dysfonctionnement de l'appareil. Pour de plus amples informations, contactez votre fournisseur de services.) <ol style="list-style-type: none"> 1. « Mauvaise carte à puce insérée. » : La carte à puce est incorrectement insérée. 2. « Carte à puce insérée non pris en charge. » : Une mauvaise carte à puce est insérée. 3. « Le crédit de votre carte à puce a expiré. Votre carte à puce n'est pas autorisée pour ce service. » : Le crédit de votre carte à puce est expiré. 4. « Pas de carte à puce est insérée. » : La carte à puce n'est pas insérée correctement.
	Mise à jour du logiciel	Le Mise à jour logicielle vous permet de mettre à jour les logiciels de votre appareil en allant chercher la version la plus récente.
Assistance	Contacteur Samsung	Permet d'obtenir les informations de contact pour les demandes d'assistance portant sur le produit.
	Gestion à distance	<p>La gestion à distance permet à notre centre d'appels d'accéder à distance à votre appareil Samsung afin de vous dépanner en cas de problème.</p> <p>Pour utiliser ce programme, veuillez accepter les Conditions de l'accord de service.</p> <p>I REMARQUE I</p> <ul style="list-style-type: none"> ▶ Pour vous connecter à la gestion à distance, veuillez tout d'abord contacter notre centre d'appels. ▶ Le service de gestion à distance peut ne pas être disponible dans certain pays.
	Réinitialisation	Réinitialise tous les paramètres par défaut sauf les paramètres réseau et Smart Hub. PIN de sécurité par défaut : 0000.



Réseaux et Internet

Lorsque vous connectez ce produit à un réseau, vous pouvez utiliser les applications et fonctions basées sur le réseau telles que Smart Hub et BD-LIVE et mettre le logiciel du produit à niveau via la connexion au réseau. Pour de plus amples informations concernant l'accès et l'utilisation des services Internet, reportez-vous au chapitre Services du Réseau de ce manuel, à partir de la pages 62 à 64. Les instructions de configuration de la connexion au réseau commencent ci-dessous.

Configuration de votre connexion au réseau

Avant de commencer, contactez votre fournisseur de services Internet pour savoir si votre adresse IP est fixe ou dynamique. Si vous avez une adresse IP dynamique et utilisez une connexion câblée ou sans fil, nous vous recommandons de suivre les procédures de configuration automatique décrites ci-dessous.

Pour vous connecter à un réseau câblé, connectez le produit à votre routeur en utilisant un câble LAN avant de commencer la procédure de configuration. Pour vous connecter à un réseau sans fil, débranchez toutes les connexions câblées avant de commencer. Pour commencer la configuration de votre connexion au réseau, suivez ces étapes :

1. Sur l'écran d'accueil, sélectionnez **Paramètres**, puis appuyez sur le bouton .
2. Sélectionnez **Réseau**, puis appuyez sur le bouton .
3. Sélectionnez **Paramètres réseau**, puis appuyez sur le bouton .
4. Accédez aux instructions pour les réseaux câblés qui commencent ci-dessous ou les instructions pour les réseaux sans fil qui commencent à la page 34.

Réseau câblé

□ Wired (Câblé) - Automatique

Après avoir suivi les étapes 1 à 3 ci-dessus :

1. Sélectionnez **Démarrer** sur l'écran Réglages réseau, puis appuyez sur le bouton . Le produit détecte la connexion câblée, vérifie la connexion au réseau puis se connecte au réseau.

□ Wired (Câblé) - Manuel

Si vous disposez d'une adresse IP fixe ou si l'option Procédure automatique est inopérante, vous devrez définir les valeurs de Paramètres réseau manuellement.

Après avoir suivi les étapes 1 à 3 ci-dessus :

1. Sélectionnez **Démarrer** dans l'écran Network Settings, et appuyez sur le bouton . L'écran État du réseau s'affiche. L'appareil vérifie la connexion au réseau.

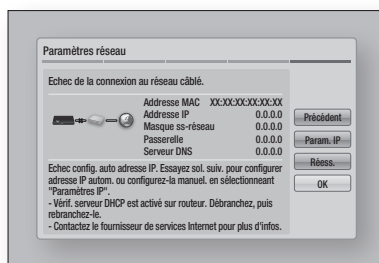

2. Sélectionnez **Param. IP** sur la droite de l'écran, et appuyez sur le bouton . L'écran IP Settings s'affiche.
3. Sélectionnez le champ **Mode IP**, et réglez-le sur Manuel.
4. Utilisez le clavier numérique de votre télécommande pour saisir les valeurs du réseau. Utilisez les boutons ▲▼◀▶ de la télécommande pour passer d'un champ d'entrée à l'autre.

I REMARQUE I

- Vous pouvez obtenir ces valeurs de votre fournisseur d'accès Internet. Vous pouvez aussi visualiser ces valeurs sur la plupart des ordinateurs Windows. Pour obtenir des instructions plus détaillées, reportez-vous à la section "Obtenir des valeurs de réglages du réseau" à la page 34.
5. Une fois terminé, mettez **OK** sur brillance, puis appuyez sur le bouton . Le produit se connecte au réseau une fois que la connexion réseau a été confirmée.

Paramètres

< Obtenir des valeurs de réglages du réseau >

Vous pouvez aussi visualiser vos valeurs de Réglages réseau sur la plupart des ordinateurs Windows. Pour visualiser les valeurs des Réglages réseau, suivez ces étapes :

- Windows XP
1. Cliquez avec le bouton droit sur l'icône Réseau, située en bas à droite du bureau de Windows.
 2. Dans le menu contextuel, cliquez sur État.
 3. Cliquez sur l'onglet Assistance dans la boîte de dialogue qui s'affiche.
 4. Dans l'onglet Assistance, cliquez sur le bouton Détails.
Les Réglages réseau s'affichent.

- Windows 7
1. Cliquez sur l'icône Réseau, située en bas à droite du bureau de Windows.
 2. Dans le menu contextuel, cliquez sur Centre Réseau et partage.
 3. Dans la boîte de dialogue qui s'ouvre, cliquez sur Connexion au réseau local ou Connexion au réseau sans fil, selon votre type de connexion réseau.
 4. Dans l'onglet Assistance, cliquez sur le bouton Détails.
Les Réglages réseau s'affichent.

REMARQUE I

- ▶ Ces informations peuvent varier selon la version de Windows utilisée.

Réseau sans fil

Vous pouvez configurer un réseau sans fil de trois manières :

- Sans fil automatique
- Sans fil manuel
- WPS(PBC)

Lorsque vous configurez la connexion au réseau sans fil, tous les périphériques réseau sans fil actuellement connectés via l'appareil seront déconnectés.

REMARQUE I



- ▶ La connexion au réseau sans fil ne peut pas être configurée si la connexion Internet câblée est déjà établie.

□ Sans fil (Général) - Automatique

Après les étapes 1 à 3 dans "Configuration de votre connexion au réseau" à la page 33.

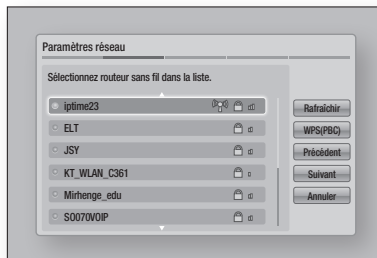
1. Sélectionnez **Démarrer** sur l'écran Network Settings, puis appuyez sur le bouton . Le produit recherche et affiche la liste des réseaux disponibles.



2. Sélectionnez le réseau souhaité, puis appuyez sur le bouton .
3. Sélectionnez **Suivant**, puis appuyez sur le bouton  à nouveau.
4. Sur l'écran Sécurité, saisissez votre code de sécurité du réseau ou une phrase de passe. Saisissez directement les chiffres en utilisant les boutons des numéros de votre télécommande. Saisissez les lettres en sélectionnant une lettre avec le bouton de flèche, puis appuyez sur le bouton .
5. Une fois terminé, sélectionnez **Suivant** à la droite de l'écran. Le produit se connecte au réseau une fois que la connexion réseau a été confirmée.

REMARQUE I

- ▶ Si le routeur souhaité n'est pas visible ou si trop de routeurs ont été énumérés, exécutez les instructions suivantes. Vous pouvez vous connecter au routeur souhaité.





- 1) Exécutez les étapes 1 et 2 ci-dessus.
- 2) Sélectionnez **Ajouter réseau**.
- 3) Saisissez un nom (SSID) pour le routeur sans fil.
- 4) Sélectionnez le type de sécurité.

- ▶ Vous devriez pouvoir trouver le code de sécurité ou la phrase de passe sur l'un des écrans de configuration servant à la configuration du routeur ou du modem.



□ Sans fil (Général) - Manuel

Si vous disposez d'une adresse IP fixe ou si l'option Procédure automatique est inopérante, vous devez définir les valeurs de Paramètres réseau manuellement.

Après avoir suivi les étapes 1 à 3 dans "Configuration de votre connexion au réseau" à la page 33.

1. Sélectionnez **Démarrer** sur l'écran Réglages réseau, puis appuyez sur le bouton . Le produit recherche et affiche la liste des réseaux disponibles.
2. Sélectionnez le réseau désiré, puis appuyez sur le bouton .
3. Sélectionnez **Suivant**, puis appuyez sur le bouton  à nouveau.
4. Sur l'écran Sécurité, entrez le code de sécurité ou la phrase de passe correspondant à votre réseau. Saisissez directement les chiffres en utilisant les boutons des chiffres de votre télécommande. Saisissez les lettres en sélectionnant une lettre avec les boutons    , puis appuyez sur le bouton .
5. Une fois terminé, sélectionnez **Suivant** à la droite de l'écran, puis appuyez sur le bouton .
6. L'écran État du réseau s'affiche. Le produit tente de vérifier la connexion au réseau et échoue.
7. Sélectionnez **Param. IP** sur la droite de l'écran, puis appuyez sur le bouton . L'écran de configuration de l'adresse IP apparaît.
8. Sélectionnez le champ **Mode IP**, puis réglez-le sur Manuel.
9. Utilisez le clavier numérique de votre télécommande pour saisir les valeurs du réseau. Utilisez les boutons     de la télécommande pour passer d'un champ d'entrée à l'autre.

I REMARQUE I

- ▶ Vous pouvez obtenir ces valeurs de votre fournisseur d'accès Internet. Vous pouvez aussi visualiser ces valeurs sur la plupart des ordinateurs Windows. Pour obtenir des instructions plus détaillées, reportez-vous à la section "Obtenir des valeurs de réglages du réseau" à la page 34.
10. Une fois terminé, mettez **OK** en surbrillance, puis appuyez sur le bouton . L'écran État de connexion au réseau apparaît. Le produit se connecte au réseau une fois que la connexion réseau a été confirmée. Une fois terminé, mettez **OK** en surbrillance, puis appuyez sur le bouton .



□ WPS(PBC)

L'une des manières la plus facile pour installer la connexion d'un réseau sans fil consiste à utiliser la fonction WPS(PBC). Si votre routeur sans fil dispose d'un bouton WPS(PBC), suivez ces étapes :

1. Ouvrez l'écran d'accueil.
2. Appuyez sur le bouton **BLEU (D)** de la télécommande.
3. Appuyez sur le bouton **WPS(PBC)** situé sur votre routeur dans les deux minutes qui suivent. Le produit obtient automatiquement toutes les valeurs des réglages réseau nécessaires et se connecte au réseau. L'écran État du réseau s'affiche. Le produit se connecte au réseau une fois que la connexion réseau a été confirmée.

Wi-Fi Direct

La fonction Wi-Fi Direct vous permet de connecter des périphériques Wi-Fi Direct au produit et chacun utilisant un réseau peer-to-peer, sans routeur sans fil.

1. Allumez le périphérique Wi-Fi direct et activez sa fonction Wi-Fi Direct.
2. Sur l'écran d'accueil, sélectionnez **Paramètres**, puis appuyez sur le bouton .
3. Sélectionnez **Réseau**, puis appuyez sur le bouton .
4. Sélectionnez **Wi-Fi Direct**, puis appuyez sur le bouton . Les périphériques Wi-Fi Direct que vous pouvez connecter s'affichent.

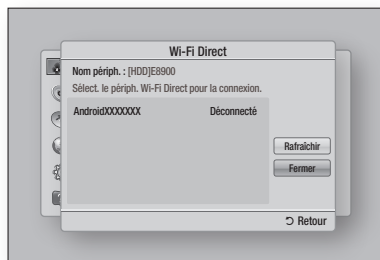

Paramètres

5. Vous avez trois façons de terminer la connexion Wi-Fi :



- Via le périphérique Wi-Fi.
- Via le produit utilisant PBC.
- Via le produit utilisant un PIN.

Chacune est exposée ci-dessous.



Via le périphérique Wi-Fi

1. Sur le périphérique Wi-Fi, suivez la procédure sur le périphérique pour connecter un autre périphérique Wi-Fi Direct. Reportez-vous au manuel d'utilisation du périphérique pour les instructions.
2. Lorsque vous avez terminé la procédure, vous devez voir une fenêtre contextuelle sur l'écran de votre téléviseur vous informant que le périphérique prend en charge Wi-Fi Direct comme demandé pour la connexion. Sélectionnez **OK**, puis appuyez sur le bouton  pour accepter.
3. La fenêtre contextuelle Connexion s'affiche, suivie de la fenêtre contextuelle Connecté. Lorsqu'elles se ferment, vous devez voir le périphérique listé sur l'écran Wi-Fi Direct en tant que connecté.

Via le produit utilisant PBC

1. Sélectionnez le périphérique Wi-Fi Direct que vous voulez connecter à ce produit, puis appuyez sur le bouton . La fenêtre contextuelle PBC/PIN s'affiche.
2. Sélectionnez **PBC**, puis appuyez sur le bouton . La fenêtre contextuelle PBC s'affiche.
3. Appuyez sur le bouton **PBC** du périphérique Wi-Fi Direct dans les 2 minutes.
4. La fenêtre contextuelle Connexion s'affiche, suivie de la fenêtre contextuelle Connecté. Lorsqu'elles se ferment, vous devez voir le périphérique listé sur l'écran Wi-Fi Direct en tant que connecté.

Via le produit utilisant un PIN

1. Sélectionnez le périphérique Wi-Fi Direct que vous voulez connecter à ce produit, puis appuyez sur le bouton . La fenêtre contextuelle PBC/PIN s'affiche.
2. Sélectionnez **PIN**, puis appuyez sur le bouton . La fenêtre contextuelle PIN s'affiche.

3. Notez le code PIN dans la fenêtre contextuelle, puis saisissez-le dans le champ approprié du périphérique Wi-Fi Direct que vous souhaitez connecter.

4. La fenêtre contextuelle Connexion s'affiche, suivie de la fenêtre contextuelle Connecté. Lorsqu'elles se ferment, vous devez voir le périphérique listé sur l'écran Wi-Fi Direct en tant que connecté.





I REMARQUE I

- ▶ La connexion câblée ou sans fil sera déconnectée lorsque vous utilisez la fonction Wi-Fi Direct.
- ▶ Certains périphériques Wi-Fi Direct peuvent ne pas prendre en charge la fonction AllShare en cas de connexion via Wi-Fi Direct. Si tel est le cas, il est conseillé de changer la méthode de connexion réseau entre les périphériques.





Soft AP

Cet appareil fournit une fonction similaire à un Point d'Accès sans fil. AP logiciel vous permet de connecter sans fil d'autres périphériques Wi-Fi à votre réseau à l'aide de l'appareil.

Il vous est nécessaire de créer une clé de sécurité que vous devez saisir dans les autres périphériques Wi-Fi lorsque vous les connectez au réseau.

1. Sur l'écran d'accueil, sélectionnez **Paramètres**, puis appuyez sur le bouton .
2. Sélectionnez **Réseau**, puis appuyez sur le bouton .
3. Sélectionnez **Soft AP**, puis appuyez sur le bouton .
4. Sélectionnez **Activé** ou **Arrêt**, puis appuyez sur le bouton .







< Pour régler la clé de sécurité de l'Soft AP >

1. Sur l'écran AP logiciel, sélectionnez **Code de sécurité**, puis appuyez sur le bouton . L'écran Clé de sécurité apparaît.
2. Sur l'écran Security key, saisissez une clé de sécurité. Saisissez directement les chiffres en utilisant les boutons des chiffres de votre télécommande. Saisissez les lettres en sélectionnant une lettre avec les boutons , puis appuyez sur le bouton .
3. Ensuite, utilisez les boutons  pour accéder à **Terminé** au bas de l'écran, puis appuyez sur le bouton .

Lorsque vous connectez un périphérique Wi-Fi via la procédure de connexion sur le périphérique, vous devez saisir la clé de sécurité que vous avez créée ici dans le champ approprié.

Réglages AllShare

L'écran Réglages AllShare liste les périphériques AllShare connectés à votre réseau et leur adresse IP. Dans cet écran, vous pouvez permettre à un périphérique d'accéder à votre produit, de refuser l'accès ou de supprimer le périphérique de la liste AllShare.

1. Sur l'écran d'accueil, sélectionnez **Paramètres**, puis appuyez sur le bouton .
2. Sélectionnez **Réseau**, puis appuyez sur le bouton .
3. Sélectionnez **Paramètres AllShare**, puis appuyez sur le bouton .
4. Sélectionnez **Liste d'appareils**, puis appuyez sur le bouton . Dans la liste, sélectionnez un périphérique, puis appuyez sur le bouton . La fenêtre contextuelle Paramètres AllShare s'affiche.
5. Sélectionnez **Autor.**, **Refuser** ou **Supprimez de la liste**, puis appuyez sur le bouton .

L'écran Réglages AllShare affiche uniquement les périphériques si vous avez établi des connexion en réseau pour les périphériques AllShare. Pour de plus amples informations concernant les périphériques AllShare en réseau, reportez-vous à la page 43.

REMARQUE I

- ▶ L'option Partager le disque dur doit être **Activée** pour que vous puissiez partager du contenu via la fonction AllShare.





Nom du périph.

Permet d'attribuer à l'appareil un nom unique, qui l'identifie clairement sur l'ensemble des réseaux.

Mise à jour du logiciel

Le menu Mise à niveau du logiciel vous permet de mettre à niveau le logiciel du produit pour améliorer ses performances ou obtenir des services supplémentaires.

- Évitez d'éteindre et de rallumer le produit manuellement durant le processus de mise à jour.

1. Sur l'écran d'accueil, sélectionnez **Paramètres**, puis appuyez sur le bouton .
2. Sélectionnez **Assistance**, puis appuyez sur le bouton .
3. Sélectionnez **Mise à jour du logiciel**, puis appuyez sur le bouton .
4. Sélectionnez l'une des méthodes suivantes :
 - En ligne
 - Canal
 - USB
 - Via disque
 - Par téléch.
 - Mise à niveau en mode veille
5. Appuyez sur le bouton .

REMARQUE I

- ▶ La mise à niveau est terminée lorsque le produit s'éteint et se rallume de lui-même.
- ▶ Samsung Electronics ne saurait être tenu responsable du dysfonctionnement du produit causé par une connexion Internet instable ou une négligence de la part de l'utilisateur durant la mise à niveau du logiciel.
- ▶ Si vous souhaitez annuler la mise à niveau en cours de téléchargement du logiciel de mise à niveau, appuyez sur le bouton .

En ligne

Votre produit doit être connecté à Internet pour exploiter la fonction Via Internet.

1. Sélectionnez **En ligne**, puis appuyez sur le bouton . Le message Connexion au serveur en cours apparaît.
2. Si un téléchargement est disponible, l'écran contextuel du téléchargement s'affichera avec une barre de progression et le téléchargement démarrera.

Paramètres

3. Lorsque le téléchargement est terminé, la fenêtre Demande de mise à niveau apparaît, proposant trois choix : Mettre à niveau maintenant, Mettre à niveau plus tard ou Ne pas mettre à niveau.
4. Si vous sélectionnez Mettre à niveau maintenant, le produit procédera à la mise à niveau du logiciel, puis s'éteindra et se rallumera automatiquement.
5. Si vous n'effectuez pas de sélection au bout d'une minute ou sélectionnez Mettre à niveau plus tard, le nouveau logiciel mis à jour sera stocké sur le produit. Vous pouvez mettre à niveau le logiciel par la suite en utilisant la fonction Par télécharg.
6. Si vous ne sélectionnez pas l'option Ne pas mettre à niveau, la mise à niveau sera annulée par le produit.

Canal

Cette option permet de mettre à niveau les logiciels via le signal de diffusion.

USB

1. Consultez le site Web www.samsung.com.
2. Cliquez sur **ASSISTANCE** en haut à droite de la page.
3. Saisissez le numéro de modèle de l'appareil dans le champ de recherche, puis cliquez sur **Rechercher l'appareil**.
4. Cliquez sur **Obtenir des téléchargements** au centre de la page sous l'en-tête Téléchargements.
5. Cliquez sur **Micrologiciel** au centre de la page.
6. Cliquez sur l'icône **ZIP** dans la colonne Fichier située sur le côté droit de la page.
7. Cliquez sur **OK** dans la fenêtre contextuelle qui apparaît pour le téléchargement puis enregistrez le fichier micrologiciel sur votre PC.
8. Dézippez le dossier compressé sur l'ordinateur. Vous devriez avoir un seul dossier dézippé portant le même nom que le fichier compressé.
9. Copiez le dossier sur une clé USB à mémoire flash.
10. Vérifiez qu'aucun disque n'est inséré dans le produit, puis insérez la clé USB à mémoire flash dans le port USB.
11. Dans le menu du produit, allez à Paramètres > Assistance > Mise à jour du logiciel.
12. Sélectionnez **USB**.

I REMARQUE I

- ▶ Aucun disque ne doit être inséré dans le produit lors de la mise à niveau du logiciel via la prise Hôte USB.
- ▶ Une fois la mise à niveau terminée, consultez les détails du logiciel dans le menu Mise à niveau du logiciel.
- ▶ Ne pas éteindre le produit pendant la mise à niveau du logiciel. Cela peut provoquer le dysfonctionnement du produit.
- ▶ Les mises à niveau logicielles à l'aide de la prise Hôte USB doivent être effectuées uniquement à l'aide d'une mémoire flash USB.

Via disque

1. Suivez les étapes 1 à 7 de **USB**.
2. Dézippez le dossier compressé sur l'ordinateur. Vous devriez avoir un seul dossier dézippé portant le même nom que le fichier compressé.
3. Gravez le dossier sur un disque, de préférence un CD inscriptible ou un DVD inscriptible.
4. Finalisez le disque avant de le retirer de l'ordinateur.
5. Insérez le disque dans le produit.
6. Dans le menu du produit, allez à Paramètres > Assistance > Mise à jour du logiciel.
7. Sélectionnez **Via disque**.

I REMARQUE I

- ▶ Une fois la mise à niveau du système terminée, consultez les détails du logiciel dans le menu Mise à niveau du logiciel.
- ▶ N'éteignez pas le produit lorsque la Mise à niveau du logiciel est en cours d'exécution. Ceci peut provoquer le dysfonctionnement du produit.

Par téléch.

L'option Par télécharg. vous permet d'effectuer la mise à niveau à l'aide d'un fichier précédemment téléchargé sur le produit mais que vous n'avez pas souhaité installer immédiatement ou d'un fichier téléchargé par le produit en Mode Veille.

1. Lorsque le logiciel de mise à niveau a été téléchargé, le numéro de version du logiciel s'affiche à droite de l'option Par télécharg.
2. Sélectionnez **Par téléch.**, puis appuyez sur le bouton .
3. Le produit affiche un message vous demandant si vous souhaitez procéder à la mise à niveau. Sélectionnez **Oui**. Le produit démarre la mise à niveau.
4. Une fois la mise à niveau terminée, le produit s'éteint automatiquement puis se rallume.

REMARQUE I

- ▶ Une fois la mise à niveau du système terminée, consultez les détails du logiciel dans le menu Mise à niveau du logiciel.
- ▶ N'éteignez pas le produit lorsque la Mise à niveau du logiciel est en cours d'exécution. Ceci peut provoquer le dysfonctionnement de l'appareil.

Mise à niveau en mode veille

Vous pouvez régler la fonction Mise à niveau en mode veille de sorte que le produit télécharge de nouveaux logiciels de mise à niveau lorsqu'il est en mode Veille. En mode Veille, le produit est éteint mais sa connexion à Internet reste activée. Ceci permet au produit de télécharger automatiquement des logiciels de mise à niveau lorsque l'appareil n'est pas utilisé.

1. Appuyez sur les boutons ▲▼ pour sélectionner **Mise à niveau du logiciel**, puis appuyez sur le bouton .
2. Sélectionnez l'heure souhaitée.
Si vous sélectionnez l'heure souhaitée, l'heure indiquée est prise en compte automatiquement.

REMARQUE I

- ▶ Pour utiliser la fonction Mise à niveau en mode veille, le produit doit être connecté à Internet.

Insérez un disque dans le tiroir

1. Placez délicatement un disque dans le tiroir, face imprimée dirigée vers le haut. La lecture commence automatiquement.

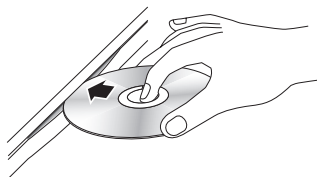

2. Si la lecture ne démarre pas automatiquement, veuillez vous reporter à « Accéder à l'écran AllShare Play » à la page 40~41.

REMARQUE I

- ▶ Visualisation téléviseur, le bouton Décalage de programmation que sous sa fonction d'origine, lancez la lecture même si un disque est inséré.
- ▶ Dans l'écran d'accueil, le bouton permet d'utiliser la fonction de lecture du contenu multimédia du disque.

Insérez un périphérique USB ou un téléphone mobile dans le port USB

Vous pouvez lire des fichiers multimédia situés sur une clé USB ou sur un téléphone mobile. Pour lire le contenu situé sur votre téléphone mobile, le produit et le téléphone mobile doivent être connectés avec un câble USB. Si votre téléphone mobile est compatible DLNA, vous pouvez lire le contenu sans la connexion d'un câble USB. (Voir pages 41 et 43)

1. Connectez le périphérique USB ou le téléphone mobile au port USB du panneau avant du produit.

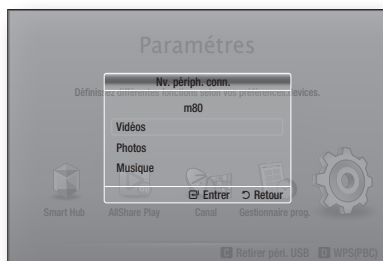

2. Sélectionnez Vidéos, Photos ou Musique, puis appuyez sur le bouton . En fonction de la manière dont le contenu est classé, vous verrez soit des dossiers, des fichiers individuels ou les deux.
3. Sélectionnez les fichiers désirés.
4. Appuyez sur le bouton **RETURN** pour quitter un dossier ou pour revenir à l'écran d'accueil.

REMARQUE I

- ▶ Vous devez retirer le périphérique de stockage USB en toute sécurité (en exécutant la fonction « Retirer péri. USB ») pour éviter d'endommager la mémoire USB.
- ▶ Si vous insérez un disque en cours d'exécution d'un contenu sur le périphérique de stockage USB, le mode de l'appareil passe automatiquement à « DVD ou CD ».

Accéder à l'écran AllShare Play

Vous pouvez lire le contenu situé sur un disque ou un périphérique USB via l'écran AllShare

1. Sélectionnez **AllShare Play** sur l'écran d'accueil, puis appuyez sur le bouton .
2. Sélectionnez le contenu désiré, puis sélectionnez le périphérique désiré.

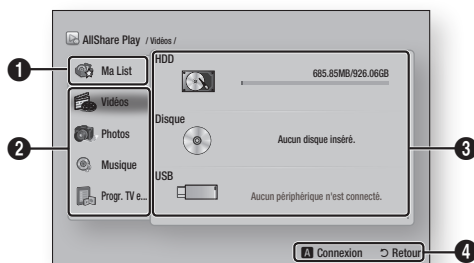

1	<p>Ma List : vous permet de vérifier les fichiers récemment lus ou mis à jour.</p> <ul style="list-style-type: none"> • Lecture récente Affiche la liste des contenus lus récemment. <ul style="list-style-type: none"> - Si le fichier sélectionné est supprimé ou le périphérique de stockage contenant le fichier sélectionné a été supprimé, un message indiquant que le fichier sélectionné est indisponible s'affiche. - Affiche le contenu par ordre de temps, en se basant sur l'heure du système du périphérique. - Liste jusqu'à 48 éléments. • Nouveautés Permet d'afficher les nouveautés. • Liste lect Vous pouvez construire votre propre liste de lecture regroupant tout le contenu que vous souhaitez. <ul style="list-style-type: none"> - Vous pouvez stocker jusqu'à 12 listes de lecture. - 100 fichiers maximum peuvent être listés dans chaque liste de lecture. - Si une liste de lecture est créée en tant que liste de lecture musicale, seuls les fichiers musicaux peuvent être ajoutés à cette liste.
2	<p>Type de contenus : vous permet de sélectionner un contenu souhaité.</p>
3	<p>Type de périph. : vous permet de sélectionner le périphérique connecté souhaité.</p>
4	<p>Affiche les boutons de couleur sur votre télécommande que vous pouvez actionner pour effectuer ou accéder aux fonctions.</p>

I REMARQUE I

- ▶ **Pour créer une liste de lecture**
Sélectionnez le contenu souhaité (Vidéos, Photos ou Musique), puis mettez les fichiers désirés en surbrillance. Appuyez sur le bouton **TOOLS**, puis sélectionnez **Aj.Liste lect.**
- ▶ Les fichiers vidéo lus via DLNA seront listés uniquement dans Ma liste lorsque la connexion réseau sera établie.
- ▶ Le contenu des disques Blu-ray/DVD/CD ne sera pas listé dans Ma liste.

Utilisation de la fonction AllShare Play

AllShare Play vous permet de lire des Vidéos, Photos ou de la Musique situées sur votre ordinateur ou vos périphériques compatibles DLNA, Facebook, SugarSync et Family Story sur le lecteur BD-HDD Combo avec une connexion au réseau.

I REMARQUE I

- ▶ Une fois la connexion établie, vous pouvez lire la vidéo mais également transférer des données entre les périphériques à l'aide de la fonction Allshare. Pour plus d'informations, reportez-vous aux pages 48 à 50.

1. Connectez le lecteur BD-HDD Combo et les produits compatibles DLNA au même réseau.
2. Sélectionnez **AllShare Play** sur l'écran d'accueil, puis appuyez sur le bouton .
3. Sélectionnez le nom du produit compatible DLNA connecté, puis appuyez sur le bouton .

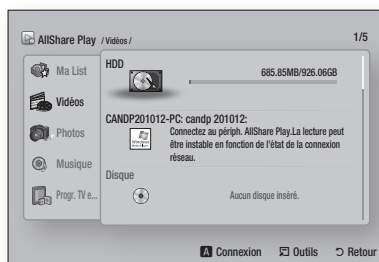

4. Sélectionnez le fichier souhaité sur l'écran, puis appuyez sur le bouton .
 - **HDD** : Vous pouvez lire le contenu stocké sur votre disque dur.
 - **Disque** : Vous pouvez lire le contenu stocké sur votre disque.
 - **USB** : Vous pouvez lire le contenu stocké sur votre mémoire USB.

- **Caméra** : Vous pouvez lire le contenu stocké sur votre caméra connectée.
 - **DLNA** : Vous pouvez lire le contenu stocké sur votre périphérique de stockage connecté.
 - **Picasa** : Vous pouvez lire le contenu stocké sur votre compte Picasa.
 - **SugarSync** : Vous pouvez lire le contenu dans le service Cloud avec lequel vous êtes enregistré.
 - **Family Story** : Vous pouvez lire le contenu stocké sur votre compte Family Story.
 - **Facebook** : Vous pouvez lire le contenu stocké sur votre compte Facebook.
5. Sur la page Centre de téléchargement, cliquez sur l'onglet Logiciel.
 6. Sur l'onglet logiciel, cliquez sur l'icône Fichier du côté droit de la ligne AllShare.
 7. Dans la fenêtre contextuelle qui s'affiche, cliquez sur Enregistrer fichier.
 8. Trouvez le fichier d'installation AllShare sur votre disque, puis double-cliquez sur le fichier.
 9. Dans la fenêtre contextuelle qui s'affiche, cliquez sur Exécuter, puis suivez les directives qui s'affichent sur votre écran.

I REMARQUE I

- ▶ Pour activer certains services, vous devez vous être préalablement connecté avec le compte utilisateur correspondant à ce service.
Une fois que vous êtes connecté à Smart Hub avec un compte Samsung enregistré, vous pouvez ajouter un compte avec ce service en sélectionnant Gestionnaire de comptes.
- ▶ L'application peut devoir être installée via Samsung Apps pour les services n'apparaissant pas par défaut.
- ▶ Certains services peuvent demander une connexion et vous pouvez gérer votre compte de connexion sur Smart Hub.
- ▶ Certains services peuvent demander la création d'un compte et une inscription à un site Web du service correspondant.

Pour télécharger le logiciel AllShare

Pour utiliser AllShare avec votre ordinateur, vous devez installer le logiciel AllShare sur ce dernier. Vous pouvez télécharger le logiciel pour ordinateur et obtenir les instructions détaillées pour l'utilisation de AllShare sur le site Web Samsung.com.

1. Rendez-vous sur www.samsung.com.
2. Cliquez sur Assistance en haut de la page.
3. Sur la page Assistance, saisissez le numéro de modèle de votre produit dans le champ Numéro de modèle, puis appuyez sur le bouton .
4. Sur la page qui s'affiche, cliquez sur Obtenir des téléchargements sur le côté gauche sous Downloads.
Le Centre de téléchargement s'affiche.

Lecture du contenu situé sur votre ordinateur sur le lecteur BD-HDD Combo

Vous pouvez visualiser les fichiers partagés de votre ordinateur sur le lecteur BD-HDD Combo. Vous pouvez obtenir des instructions détaillées pour l'utilisation de AllShare sur le site Web Samsung.com.

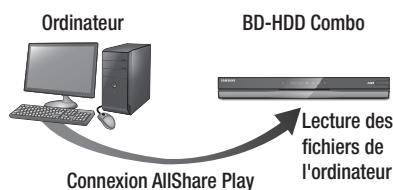

Lecture du contenu situé sur votre Smart Phone sur le lecteur BD-HDD Combo

Vous pouvez visualiser les fichiers partagés de votre ordinateur sur le lecteur BD-HDD Combo. Vous pouvez obtenir des instructions détaillées pour l'utilisation de AllShare sur le site Web Samsung.com.

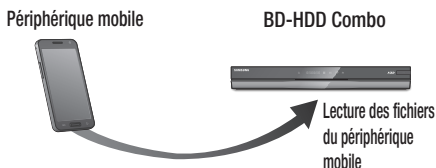

Commande à l'aide de votre périphérique mobile

Utilisez votre Smart Phone pour visualiser les fichiers stockés dans votre ordinateur, lus par le lecteur BD-HDD Combo. (Disponible uniquement avec les périphériques mobiles Samsung prenant en charge la fonctionnalité AllShare.)

Vous pouvez obtenir des instructions détaillées pour l'utilisation de AllShare sur le site Web Samsung.com.

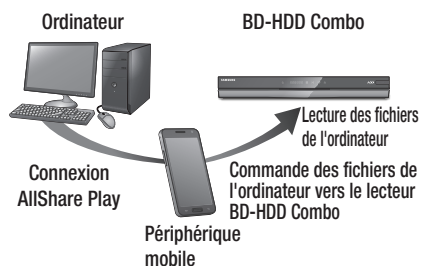

REMARQUE I

- Une fois la connexion établie, vous pouvez lire la vidéo mais également transférer des données entre les périphériques à l'aide de la fonction Allshare. Pour plus d'informations, reportez-vous aux pages 48 à 50.

Commande de la lecture vidéo

Vous pouvez commander la lecture du contenu vidéo stocké sur un DVD, un périphérique USB, un périphérique mobile ou un ordinateur. En fonction du disque ou du contenu, certaines fonctions décrites dans ce manuel peuvent ne pas être disponibles.

Boutons de la télécommande servant à la lecture vidéo



Boutons liés à la lecture

Le lecteur ne lit pas de données audio en mode Recherche, Lent et Pas à pas.

- Pour reprendre la lecture en vitesse normale, appuyez sur le bouton

Bouton	Permet de démarrer la lecture.
Bouton	Permet d'arrêter la lecture.
Bouton	Permet de suspendre la lecture.
Lecture en vitesse rapide	Pendant la lecture, appuyez sur le bouton ou . Chaque fois que vous appuyez sur le bouton ou , la vitesse de lecture change.
Lecture au ralenti	En mode pause, appuyez sur le bouton . Chaque fois que vous appuyez sur le bouton , la vitesse de lecture change.
Lecture pas à pas	En mode pause, appuyez sur le bouton . Chaque fois que vous appuyez sur le bouton , une nouvelle image apparaît.
Saut de lecture	Pendant la lecture, appuyez sur le bouton ou . Chaque fois que vous appuyez sur le bouton ou , la lecture se déplace vers le chapitre ou le fichier précédent ou suivant. REMARQUE I ▶ Si vous appuyez sur le bouton après les trois premières secondes de lecture, celle-ci revient au début du chapitre ou du fichier en cours. Si vous appuyez sur le bouton pendant les trois premières secondes de lecture, celle-ci revient au chapitre ou au fichier précédent.





Utilisation du menu du disque, du menu des titres, du menu contextuel et de la liste des titres

Bouton DISC MENU	Pendant la lecture, appuyez sur ce bouton pour afficher le menu du disque. REMARQUE I ▶ Il est possible que certains disques ne prennent pas en charge ce bouton.
Bouton TITLE MENU	Pendant la lecture, appuyez sur ce bouton pour afficher le menu des titres. • Si le disque possède une liste de lecture, appuyez sur le bouton VERT (B) pour y accéder.
Bouton POPUP MENU	Pendant la lecture, appuyez sur ce bouton pour afficher le menu contextuel.

Utilisation du menu Outils

Pendant la lecture, appuyez sur le bouton **TOOLS**.

Lire depuis le début	Sélectionnez cette option pour revenir en début de film, puis appuyez sur le bouton .
Recherche titre	Si le disque ou le périphérique contient plusieurs films, sélectionnez cette option pour lancer un autre titre. 1. Sélectionnez Recherche titre, puis appuyez sur le bouton . 2. Servez-vous des boutons pour sélectionner un titre, puis appuyez sur le bouton .
Rech. chapitre	Sélectionnez cette option pour lire le chapitre de votre choix. 1. Sélectionnez Rech. chapitre, puis appuyez sur le bouton . 2. Servez-vous des boutons pour sélectionner un chapitre, puis appuyez sur le bouton .

Recher. temps	<p>Sélectionnez cette option pour lire le film à partir d'un point temporel spécifique.</p> <ol style="list-style-type: none"> Sélectionnez Recher. temps, puis appuyez sur le bouton . Servez-vous des boutons numériques pour entrer le point temporel de destination, puis appuyez sur le bouton . <p>REMARQUE</p> <ul style="list-style-type: none"> Vous pouvez également vous servir des boutons ◀▶ pour avancer dans le film ou le rembobiner. Le film effectue respectivement une avance ou un retour d'une minute à chaque fois que vous appuyez sur les boutons ◀▶.
Mode Répétition	<p>Sélectionnez cette option pour répéter un titre, un chapitre ou une section spécifique.</p> <ul style="list-style-type: none"> Arrêt : Cette option permet de revenir en mode de lecture normale. Titre : Cette option permet de répéter la lecture d'un titre spécifique. Chapitre : Cette option permet de répéter la lecture d'un chapitre spécifique. Répétition A-B : Cette option permet de répéter la lecture d'une section spécifique. <ol style="list-style-type: none"> Appuyez sur les boutons ▲▼ pour sélectionner la section A-B à répéter, puis appuyez sur le bouton . Appuyez sur le bouton  au point que vous souhaitez définir pour démarrer la répétition de la lecture (A). Lancez la lecture du film. Appuyez sur le bouton  au point que vous souhaitez définir pour arrêter la répétition de la lecture (B). <p>REMARQUE</p> <ul style="list-style-type: none"> Vous devez définir le point (B) à un intervalle d'au moins 5 secondes de temps de lecture après le point (A).
Plein écran	<p>Sélectionnez cette option pour modifier la taille du plein écran.</p>

Mode Image	<p>Sélectionnez cette option pour définir le mode image.</p> <ul style="list-style-type: none"> Dynamique : Permet d'accentuer la netteté et la luminosité. Standard : Choisissez ce réglage pour la plupart des applications d'affichage. Cinéma : Ce réglage est le mieux adapté au visionnage de films. Utilisateur : Permet d'ajuster la netteté et la réduction de bruit. <p>REMARQUE</p> <ul style="list-style-type: none"> Ce menu ne s'affiche pas lors de l'utilisation de la fonction BD wise.
Audio	<p>Permet de sélectionner la langue audio souhaitée.</p>
Sous-titres	<p>Permet de sélectionner la langue des sous-titres souhaitée.</p> <ul style="list-style-type: none"> Vous pouvez également activer cette fonction en appuyant sur le bouton SUBTITLE de la télécommande.
Angle	<p>Permet de sélectionner la vue d'une scène d'un angle différent. L'option Angle affiche le nombre d'angles de vue disponibles.</p> <p>Lorsqu'un disque/DVD Blu-ray comporte plusieurs angles de prise de vue pour une même scène, vous avez la possibilité de changer d'angle de vue.</p>
BONUSVIEW Vidéo	<p>Permet de définir l'option de bonusview souhaitée.</p>
BONUSVIEW Audio	
Liste des vidéos	<p>Permet d'accéder à la liste de vidéos stockées sur le support actuellement sélectionné.</p>
Information	<p>Permet d'afficher les informations relatives au fichier vidéo.</p>

REMARQUE

- En fonction du disque ou du dispositif de stockage, le menu Outils peut varier. Pour les options supplémentaires, reportez-vous aux pages 48~50.
- La lecture des fichiers vidéo au débit binaire élevé, égal ou supérieur à 20 Mbps, exerce une forte charge sur les capacités du lecteur et risque, de ce fait, de s'interrompre en cours d'exécution.

Commande de l'écoute de musique

Vous pouvez commander la lecture du contenu musical stocké sur un DVD, un périphérique USB, un périphérique mobile ou un ordinateur.

Boutons de la télécommande servant à l'écoute de musique

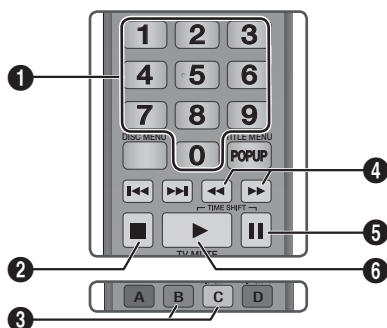

1	Boutons NUMÉRIQUES : Appuyez sur le numéro de piste souhaité. La piste sélectionnée est lue.
2	■ Bouton : Permet d'arrêter la lecture d'une piste..
3	Saut : Pendant la lecture, appuyez sur le bouton VERT (B) ou JAUNE (C) pour accéder à la page précédente ou à la page suivante de la liste de lecture.
4	Lecture rapide (CD Audio (CD-DA) uniquement) Pendant la lecture, appuyez sur le bouton ⏩ ou ⏪ . Chaque fois que vous appuyez sur le bouton ⏩ ou ⏪ , la vitesse de lecture change.
5	⏸ Bouton : Permet de mettre en pause une piste.
6	▶ Bouton : Permet de lire la piste actuellement sélectionnée.

Utilisation du menu Outils

Pendant la lecture, appuyez sur le bouton **TOOLS**.

Afficher	Reportez-vous aux pages 48~50.
Aperçu dossier	Reportez-vous aux pages 48~50.
Titre	Reportez-vous aux pages 48~50.
Artiste	Reportez-vous aux pages 48~50.
Album	Reportez-vous aux pages 48~50.

Genre	Reportez-vous aux pages 48~50.
Lire sélection	Reportez-vous aux pages 48~50.
Liste de lecture	Reportez-vous aux pages 48~50.
Extract.	La fonction Extraction convertit un CD audio au format mp3 et sauvegarde les fichiers convertis sur un périphérique USB connecté au lecteur. Reportez-vous à la section Extraction en page 47.
Information	Permet d'afficher les informations relatives au contenu : Taille de fichier, date de création, etc.

I REMARQUE I

- ▶ Le menu Outils peut varier en fonction du disque ou du dispositif de stockage utilisé. Pour les options supplémentaires, reportez-vous aux pages 48~50.

Répétition de pistes sur un CD audio

Vous pouvez configurer le produit de manière à répéter la lecture des pistes d'un CD audio (CD-DA/MP3).

1. Pendant la lecture, servez-vous du bouton **▶** pour sélectionner **↺** à l'extrémité inférieure droite de l'écran, puis appuyez sur le bouton **⏮**.
2. Servez-vous des boutons **▲▼** pour sélectionner le mode de répétition souhaité : Arrêt, 1 musique ou Tous ; puis appuyez sur le bouton **⏮**.







Lecture aléatoire des pistes d'un CD audio

Vous pouvez configurer le produit de manière à lire les pistes d'un CD audio (CD-DA/MP3) de manière aléatoire.

1. Pendant la lecture, servez-vous du bouton **▶** pour sélectionner **⚡** à l'extrémité inférieure droite de l'écran, puis appuyez sur le bouton **⏮**.
2. Servez-vous des boutons **▲▼** pour définir le mode Aléatoire sur **Activé** ou **Arrêt**, puis appuyez sur le bouton **⏮**.







Création d'une liste de lecture à partir d'un CD

1. Lorsque l'écran Lecture est affiché, appuyez sur le bouton **TOOLS**. Le menu Outils s'affiche.
2. Servez-vous des boutons ▲▼ pour sélectionner **Lire sélection**, puis appuyez sur le bouton . L'écran Lire sélection s'affiche.
3. Servez-vous des boutons ▲▼ pour sélectionner une piste, puis appuyez sur le bouton . Une coche s'affiche à gauche de la piste sélectionnée.
4. Répétez l'étape 3 pour sélectionner et vérifier les pistes supplémentaires.
5. Pour supprimer une piste de la liste, accédez à celle-ci, puis appuyez sur le bouton  à nouveau. La coche de la piste est supprimée.
6. Une fois l'opération terminée, servez-vous du bouton ► pour sélectionner **Lecture**, puis appuyez sur le bouton . L'écran Écoute de musique réapparaît en affichant uniquement les pistes cochées. Les pistes sélectionnées sont automatiquement exécutées.

REMARQUE I

- ▶ Vous pouvez créer une liste de lecture comportant jusqu'à 99 pistes sur des CD audio (CD-DA).
- ▶ Lorsque vous créez une liste de lecture, l'option Lire sélection est remplacée par Modif. liste lect dans le menu Outils.
- ▶ Dans l'écran Lire sélection, vous pouvez également choisir entre les options Sélect. tout, Désél. tout et Annuler.
 - Utilisez Sélect. tout pour sélectionner toutes les pistes. Cette action annule toutes vos sélections de pistes individuelles. Lorsque vous appuyez sur le bouton **RETURN** de la télécommande ou sélectionnez le bouton , puis appuyez sur le bouton , toutes les pistes apparaissent à l'écran Écoute de musique, et le produit commence à lire l'ensemble des pistes à partir de la piste 001.
 - Utilisez Désél. tout pour désélectionner en une seule fois toutes les pistes sélectionnées. Ensuite, sélectionnez les pistes individuelles ou utilisez l'option Sélect. tout afin de sélectionner toutes les pistes, puis appuyez sur le bouton **RETURN** de la télécommande ou sélectionnez le bouton , puis appuyez sur le bouton . Si vous n'utilisez pas l'option Sélect. tout ou ne sélectionnez pas de piste individuelle, la liste de lecture ne sera pas modifiée.
 - Annule les annulations de modifications effectuées sur l'écran Lire sélection. Lorsque vous revenez sur l'écran Lecture, la liste de lecture reste inchangée.

Extraction

1. Insérez un périphérique USB dans la prise USB à l'arrière du produit.
2. Lorsque l'écran Lecture est affiché, appuyez sur le bouton **TOOLS**. Le menu Outils apparaît.
3. Servez-vous des boutons ▲▼ pour sélectionner la fonction Extraction, puis appuyez sur le bouton . L'écran **Extract.** s'affiche.
4. Servez-vous des boutons ▲▼ pour sélectionner une piste, puis appuyez sur le bouton . Une coche s'affiche à gauche de la piste sélectionnée.
5. Répétez l'étape 3 pour sélectionner et vérifier des pistes supplémentaires.
6. Pour supprimer une piste de la liste, accédez à celle-ci, puis appuyez sur le bouton  à nouveau. La coche de la piste est alors supprimée.
7. Lorsque l'opération est terminée, servez-vous du bouton ► pour sélectionner Extraction, puis appuyez sur le bouton . La fenêtre contextuelle Extraction s'affiche.
8. Appuyez sur le bouton  pour lancer le processus d'extraction. La barre de progression contextuelle de l'extraction apparaît.
9. Lorsque l'opération est terminée, le message « Extraction terminée. » s'affiche. Appuyez sur le bouton .
10. Appuyez sur le bouton **RETURN** pour revenir sur l'écran Lecture.

REMARQUE I

- ▶ Cette fonction n'est pas disponible avec le CD Audio DTS.
- ▶ Cette fonction n'est pas prise en charge par certains disques.
- ▶ Sera encodé en format .mp3 à 192 kbps.

Fonction AMG (All Media Guide)

Vous pouvez utiliser la fonction AMG pour afficher les informations d'un CD Audio (CD-DA).

1. Insérez un CD Audio (CD-DA). Si le disque comporte des informations de CD, l'écran contextuel s'affichera.
2. Appuyez sur le bouton . Les informations relatives au CD s'affichent et la première piste est lue automatiquement.

REMARQUE I

- ▶ Lorsque le produit est déconnecté du réseau, il arrive qu'il ne puisse pas extraire les informations relatives au CD à partir du CD Audio (CD-DA).

Lecture des contenus photo

Vous pouvez lire les contenus photo stockés sur un DVD, un périphérique USB, un périphérique mobile ou un ordinateur.

Utilisation du menu Outils

Pendant la lecture, appuyez sur le bouton **TOOLS**.

Liste des photos	Sélectionnez cette option pour accéder à la liste de photos stockées sur le support actuellement sélectionné.
Lancer le diaporama	Sélectionnez cette option pour démarrer le diaporama.
Vit. diaporama	Sélectionnez cette option pour définir la vitesse du diaporama.
Effet du diaporama	Sélectionnez cette option pour définir les effets spéciaux du diaporama.
Musique de fond activ.	Sélectionnez cette option pour écouter de la musique tout en visionnant un diaporama.
Paramètres de musique de fond	Sélectionnez cette option pour définir les paramètres de musique de fond.
Mode image	<p>Sélectionnez cette option pour définir les paramètres de l'image.</p> <ul style="list-style-type: none"> - Dynamique : Permet d'accentuer la Netteté. - Standard : Sélectionnez cette option pour la plupart des applications d'affichage. - Cinéma : Ceci est le réglage le mieux adapté au visionnage de films. - Utilisateur : Permet d'ajuster la netteté et la réduction de bruit. <p>I REMARQUE I</p> <ul style="list-style-type: none"> ▶ Ce menu ne s'affiche pas lors de l'utilisation de la fonction BD wise.
Zoom	Sélectionnez cette option pour agrandir l'image actuellement sélectionnée. (Agrandissement jusqu'à 4 fois la taille réelle)
Pivoter	Sélectionnez cette option pour faire tourner l'image. (Ceci entraîne la rotation de l'image dans le sens des aiguilles d'une montre ou en sens inverse.)
Lire sélection	Reportez-vous aux pages 48~50.
Login/ Déconnex.	Reportez-vous aux pages 48~50.
Information	Affiche les informations relatives à l'image.











I REMARQUE I











- ▶ Le menu Outils peut varier en fonction du disque ou du dispositif de stockage utilisé. Toutes les options peuvent ne pas s'afficher.
- ▶ Pour activer la fonction de musique de fond, le fichier photo doit se trouver sur le même support de stockage que le fichier musical. Cependant, la qualité du son peut être affectée par le débit binaire du fichier MP3, la taille de la photo et la méthode d'encodage.
- ▶ Vous ne pouvez pas agrandir les sous-titres et les graphiques PG pour les afficher en mode plein écran.

Utilisation du menu Outils lorsqu'un fichier est en surbrillance

Lorsqu'un fichier est en surbrillance, appuyez sur le bouton **TOOLS**.

Afficher	Sélectionnez cette option pour accéder aux options de tri : Artiste, Genre, Mensuel, Date + récente, etc. Les options de tri qui s'affichent dépendent du type de stockage et de support utilisés.
Aperçu dossier	Apparaît dans l'écran de la fonction Afficher. Sélectionnez cette option pour afficher les dossiers stockés sur le périphérique de stockage.
Titre	Apparaît dans l'écran de la fonction Afficher. Sélectionnez cette option pour trier tous les fichiers photo et vidéo stockés sur un périphérique de stockage par titre.
Artiste	Apparaît dans l'écran de la fonction Afficher. Sélectionnez l'option Artiste pour trier puis afficher toutes les pistes musicales sur un périphérique de stockage, par artiste.
Album	Apparaît dans l'écran de la fonction Afficher. Sélectionnez l'option Album pour trier puis afficher toutes les pistes musicales sur un périphérique de stockage, par album.
Genre	Apparaît dans l'écran de la fonction Afficher. Sélectionnez l'option Genre pour trier puis afficher toutes les pistes musicales sur un périphérique de stockage, par genre.

Date+récente	Apparaît dans l'écran de la fonction Afficher. Sélectionnez cette option pour trier puis afficher tous les fichiers photo ou vidéo sur un périphérique de stockage, depuis le plus récent jusqu'au plus ancien.	Envoyer	<p>Sélectionnez l'option Envoyer pour télécharger les fichiers sélectionnés vers Picasa, Facebook, SugarSync ou Family Story.</p> <p>Pour utiliser la fonction Envoyer, il vous faut établir un compte auprès d'un site en ligne, et y accéder en utilisant la fonction Connexion.</p> <ol style="list-style-type: none"> 1. Servez-vous des boutons ▲▼◀▶ pour sélectionner un fichier, puis appuyez sur le bouton . 2. Répétez l'opération pour chaque piste ou fichier à télécharger. <p>I REMARQUE I</p> <ul style="list-style-type: none"> ▶ Vous pouvez aussi accéder à l'option Sélectionner tout à droite, puis appuyer sur le bouton  afin de sélectionner la totalité des pistes ou des fichiers. <ol style="list-style-type: none"> 3. Sélectionnez l'option Envoyer à droite, puis appuyez sur le bouton . 4. Servez-vous des boutons ▲▼ pour sélectionner le site en ligne vers lequel vous souhaitez télécharger les fichiers et les pistes, puis appuyez sur le bouton .
Date+ancienne	Apparaît dans l'écran de la fonction Afficher. Sélectionnez cette option pour trier puis afficher tous les fichiers photo ou vidéo sur un périphérique de stockage, depuis le plus ancien jusqu'au plus récent.		Login/ Déconnex.
Mensuel	Apparaît dans l'écran de la fonction Afficher. Sélectionnez cette option pour trier tous les fichiers photo et vidéo stockés sur un périphérique de stockage selon leur mois de création.	Aj. Liste lect.	<p>Sélectionner cette option pour créer une liste de lecture ou ajouter des fichiers ou des pistes à une liste existante.</p> <ol style="list-style-type: none"> 1. Servez-vous des boutons ▲▼◀▶ pour sélectionner une piste ou un fichier, puis appuyez sur le bouton . 2. Répétez l'opération pour chaque piste ou fichier à ajouter. 3. Sélectionnez l'option Aj. Liste lect. à droite, puis appuyez sur le bouton . 4. Dans l'écran qui s'affiche, exécutez l'une des actions suivantes :
Lire sélection	<p>L'option Lire sélection vous permet de sélectionner des fichiers spécifiques de musique, de vidéo et de photo à lire. Elle fonctionne essentiellement de la même manière sur tous les supports. L'exemple ci-dessous porte sur des photos.</p> <ol style="list-style-type: none"> 1. Sur l'écran de sélection, servez-vous des boutons ▲▼◀▶ pour sélectionner la photo que vous souhaitez visionner, puis appuyez sur le bouton . Une coche s'affiche à gauche de la photo. 2. Répétez l'étape 1 pour chacune des photos que vous voulez visionner. 3. Pour désélectionner une photo, mettez-la en surbrillance, puis appuyez sur le bouton . 4. Une fois l'opération terminée, servez-vous des boutons ◀▶ pour sélectionner Lecture, puis appuyez sur le bouton . Un diaporama contenant les photos sélectionnées démarre. 5. Pour mettre en pause le diaporama, appuyez une fois sur le bouton . Pour redémarrer le diaporama, appuyez à nouveau sur sur le bouton . 6. Pour arrêter le diaporama, appuyez sur sur le bouton RETURN. <p>I REMARQUE I</p> <ul style="list-style-type: none"> ▶ Une fois que le diaporama a démarré, vous avez la possibilité de le commande en appuyant sur le bouton TOOLS, qui permet d'afficher le menu Diaporama. Reportez-vous à la section « Utilisation du menu Outil », en page 48. 		

<p>Aj. Liste lect. (suite)</p>	<ul style="list-style-type: none"> • Sélectionnez la liste de lecture à laquelle vous souhaitez ajouter les pistes ou les fichiers, puis appuyez sur le bouton . • Sélectionnez l'option Créer nouv., puis appuyez sur le bouton . Sur le clavier contextuel qui s'affiche, créez un nom pour la nouvelle liste de lecture. Entrez les chiffres à l'aide des boutons numériques de la télécommande. Entrez les lettres en utilisant les boutons   pour déplacer le curseur, puis appuyez sur le bouton . Une fois l'opération terminée, allez sur Terminé, en bas de l'écran, puis appuyez sur le bouton .
<p>Supprimer (Liste lect)</p>	<p>Selon l'écran affiché, sélectionnez Supprimer pour effacer un fichier stocké sur un support effaçable (tel qu'un périphérique USB) ou supprimer une liste de lecture.</p>
<p>Modif liste lec</p>	<p>Sélectionnez l'option Modif. liste lect pour supprimer les fichiers ou les pistes d'une liste de lecture existante. Le périphérique de stockage comportant la liste de lecture doit être inséré dans le lecteur ou fixé sur ce dernier.</p> <ol style="list-style-type: none"> 1. Servez-vous des boutons   pour sélectionner un fichier, puis appuyez sur le bouton . 2. Répétez l'opération pour chaque piste ou fichier à supprimer. <p>REMARQUE I</p> <ul style="list-style-type: none"> ▶ Vous pouvez aussi accéder à l'option Sélect. tout à droite, puis appuyez sur le bouton  afin de sélectionner la totalité des pistes ou des fichiers. <ol style="list-style-type: none"> 3. Sélectionnez l'option Retirer à droite, puis appuyez sur le bouton .
<p>Lire groupe</p>	<p>Une fois que vous avez procédé au tri selon les options Artiste, Genre, Album, Titre, Date + récente ou Mensuel, sélectionnez un groupe résultant de ce tri (par exemple, toutes les photos prises en août), puis sélectionnez l'option Lire groupe afin de lire ou de visionner les fichiers dans ce groupe uniquement.</p>

<p>Liste de lecture</p>	<p>Sélectionnez cette option pour accéder à la Liste de lecture de l'écran AllShare principal.</p>
<p>Encodage</p>	<p>L'encodage, qui varie selon la langue ou la zone géographique, modifie les modalités du lecteur en termes de tri, d'arrangement, de présentation des fichiers ou des pistes, d'affichage de date, etc. Sélectionnez l'option Encodage pour modifier l'encodage afin de l'adapter à la langue et la zone géographique concernées.</p>
<p>Information</p>	<p>Affiche les informations relatives aux fichiers et contenus du support.</p>

REMARQUE I

- ▶ Le menu **Outils** peut varier en fonction du disque ou du dispositif de stockage utilisé. Toutes les options peuvent ne pas s'afficher.

Fonctions de la télévision numérique

Regarder les chaînes de télévision

Une fois le réglage terminé, vous pouvez visionner la chaîne de télévision souhaitée.

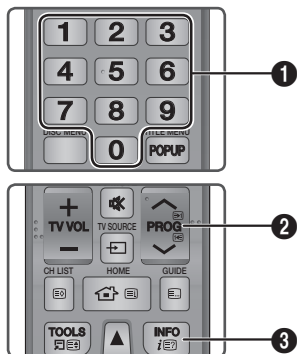

1	Boutons NUMÉRIQUES : Pour aller directement sur une chaîne de télévision, appuyez sur le numéro de la chaîne désirée.
2	Boutons PROG : Appuyez sur ce bouton pour changer les chaînes de télévision.
3	Boutons INFO : Appuyez sur ce bouton pour afficher les informations détaillées de la chaîne sélectionnée.

REMARQUE I

- ▶ Si vous voulez regarder la télévision alors que vous êtes en train de lire le contenu d'un disque Blu-ray/DVD/CD avec AllShare, ou que vous êtes sur Internet via Smart Hub, appuyez sur le bouton **EXIT** de votre télécommande. Avec le bouton **EXIT**, vous pouvez également regarder directement la télévision à l'écran Menu.

Utilisation du menu Outils

Appuyez sur le bouton **TOOLS** en cours de visionnage de chaîne.

Perspective 3D	Sélectionnez cette option pour ajuster la perspective 3D REMARQUE I ▶ Ce menu peut être affiché lors de la conversion des contenus 2D en 3D.
Prof. 3D	Sélectionnez cette option pour ajuster la profondeur 3D des conversions 2D en 3D. REMARQUE I ▶ Ce menu peut être affiché lors de la conversion des contenus 2D en 3D.

Mode Image	Sélectionnez cette option pour définir le mode image. - Dynamique : Choisissez cette option pour accentuer la Netteté de l'image. - Standard : Choisissez ce réglage pour la plupart des applications d'affichage. - Cinéma : Ceci est le réglage le mieux adapté au visionnage de films. - Utilisateur : Ce réglage vous permet de régler respectivement la netteté et la réduction de bruit. REMARQUE I ▶ Ce menu ne peut pas être affiché lorsque vous utilisez la fonction BD wise.
Langue audio	Pour sélectionner la langue audio souhaitée.
Dual I II	Sélectionnez cette option pour régler le son souhaité.
Verrouiller canal actuel	Vous pouvez verrouiller une chaîne de télévision en définissant un code PIN. REMARQUE I ▶ Ce menu peut être affiché lorsque le pays est réglé sur Netherlands et que le signal de diffusion est le câble.
Antenne	Sélectionnez cette option pour changer le signal.
Modif. favoris	Sélectionnez cette option pour modifier les favoris.
Informations de signal	Sélectionnez cette option pour vérifier les informations sur le signal.
PIP	Sélectionner cette option pour afficher l'écran PIP. - PIP : Si vous sélectionnez Act. , vous pouvez utiliser la fonction PIP. - Hertzien/Câblé : Sélectionnez cette option pour changer les signaux de diffusion. - Canal : Sélectionnez cette option pour changer les canaux - Taille : Sélectionnez cette option pour changer la taille de l'écran PIP. - Position : Sélectionnez cette option pour régler la position de l'écran PIP. - Sélection du son : Sélectionnez le son que vous souhaitez : Principal ou Secondaire.
Description audio	Sélectionnez cette option pour ajouter une description verbale au son principal à l'intention des malvoyants.
Sous-titres	Sélectionnez cette option pour régler les sous-titres souhaités.

Fonctions de la télévision numérique

Utilisation de la fonction PIP (Incrustation d'image)

Vous pouvez regarder une autre chaîne de télévision avec la chaîne que vous regardez actuellement.

1. Lorsque vous regardez la télévision, appuyez sur le bouton **PIP** de la télécommande. L'écran PIP s'affiche.
2. Si vous ne souhaitez pas utiliser la fonction PIP, appuyez sur le bouton **PIP** à nouveau lorsque cette fonction PIP est activée.
3. Vous pouvez effectuer divers réglages pour PIP en utilisant le menu Outils. (Voir page 51)

REMARQUE I

- ▶ La fonction PIP n'est pas prise en charge dans le cas où l'affichage des chaînes principale et secondaire est payant.
- ▶ Pendant l'enregistrement, la fonction PIP n'est pas prise en charge.
- ▶ Fonction PIP et effet 3D ne peuvent pas être activés en même temps.
- ▶ PIP et SMART VIEW ne peuvent pas être activés en même temps.

Chaînes pouvant être visionnées en mode PIP

Affichage principal	Affichage secondaire	
Chaîne gratuite Live view	Chaîne gratuite Live view	Disponible
Chaîne gratuite Live view	Chaîne brouillée Live view	Disponible*
Chaîne brouillée Live view	Chaîne gratuite Live view	Disponible**
Chaîne brouillée Live view	Chaîne brouillée Live view	Non disponible

- Concernant *, si le canal brouillé s'affiche sur le sous-écran, ** est désactivé. (Désactivez puis réactivez le mode PIP ; De cette façon, ** sera pris en charge.)
- Concernant **, si le canal brouillé s'affiche sur l'écran principal, * est désactivé. (Désactivez puis réactivez le mode PIP ; De cette façon, * sera pris en charge.)

Chaînes modifiées

Liste des chaînes

1. Appuyez sur le bouton **CH LIST** de la télécommande pour voir toutes les chaînes recherchées. La liste des chaînes s'affiche.

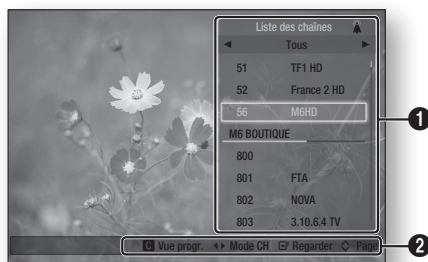

- 1 Permet d'afficher les chaînes stockées.

Aide à la navigation : Permet d'afficher les boutons disponibles sur la télécommande.

- **JAUNE (C)** : Permet d'afficher les informations relatives au programme.
- **◀▶** : Permet d'afficher le mode des chaînes selon leur type de canal.
- **☰** : permet d'afficher la chaîne sélectionnée.
- **▲▼** : permet d'accéder à la page suivante/précédente.

2. Sélectionnez la chaîne désirée, puis appuyez sur le bouton **☰**. La chaîne sélectionnée s'affiche.

REMARQUE I



- ▶ Lorsque la liste des chaînes est affichée, appuyez sur la bouton **INFO**. Vous pouvez regarder ou enregistrer la chaîne sélectionnée.

Ecran des chaînes

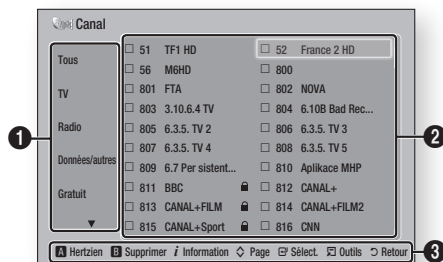

Vous pouvez gérer les chaînes stockées.

1. Sur l'écran d'accueil, sélectionnez **Canal**, puis appuyez sur le bouton .



1	Permet d'afficher la liste des chaînes selon leur type.
2	Permet d'afficher les chaînes stockées.
3	<p>Aide à la navigation : Permet d'afficher les boutons disponibles sur la télécommande.</p> <ul style="list-style-type: none"> • ROUGE (A) : permet de sélectionner Hertzien ou Câble. • VERT (B) : permet de supprimer la chaîne sélectionnée. • Bouton INFO : permet d'afficher les informations relatives au programme. •  : permet de passer à la page suivante ou de revenir sur la page précédente. •  : permet de sélectionner la chaîne souhaitée. • Bouton TOOLS : permet d'afficher le menu Outils. • Bouton RETURN : permet de revenir au menu précédent.

Icônes d'affichage de l'état des chaînes

Icônes	Opérations
	Chaîne marquée comme favorite.
	Chaîne verrouillée.

Utilisation du menu Outils

Lorsque la chaîne est affichée, appuyez sur les boutons **TOOLS**.

Modif. favoris	Sélectionnez cette option pour ajouter la chaîne favorite de votre choix.
Verrouil./Déverr	Sélectionnez cette option pour verrouiller ou déverrouiller les chaînes.
Modif. num. chaîne	Sélectionnez cette option pour modifier un numéro de chaîne. Si ce menu n'apparaît pas, sélectionnez Canal sur l'écran d'accueil, puis appuyez sur le bouton Modif. Num. chaîne . Réglez ce menu sur Activer .
Tri	Sélectionnez cette option pour classer les chaînes.
Info chaîne	Sélectionnez cette option pour vérifier les informations de la chaîne sélectionnée ou vérifiée.
Supprimer	Sélectionnez cette option pour supprimer la chaîne.
Sélectionner tout	Sélectionnez cette option pour sélectionner toutes les chaînes.
Tout désélectionner	Sélectionnez cette option pour désélectionner toutes les chaînes.

Affichage de l'écran Guide

Les informations relatives à l'EPG (Electronic Programme Guide) sont fournies par les diffuseurs. En utilisant les programmes des chaînes fournis par les diffuseurs, vous pouvez spécifier à l'avance les chaînes que vous souhaitez regarder de sorte que la lecture passe automatiquement sur la chaîne sélectionnée à l'heure spécifiée. Selon l'état de la chaîne, l'entrée correspondante peut être grise ou afficher des informations périmées.

Fonctions de la télévision numérique

1. Appuyez sur le bouton **GUIDE**.
L'écran guide s'affiche.

• Écran Guide

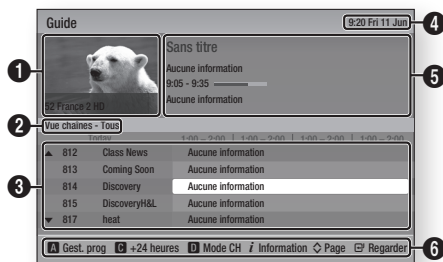

1	Affiche l'écran correspondant à la chaîne souhaitée.
2	Affiche le mode de visualisation.
3	Affiche les chaînes mémorisées.
4	Affiche l'heure et la date actuelles.
5	Affiche les informations relatives à la chaîne.

Aide à la navigation : Permet d'afficher les boutons disponibles sur la télécommande.

- **ROUGE (A)** : Permet de définir le calendrier de programmes.
- **JAUNE (C)** : Permet d'afficher les programmes de la chaîne durant les prochaines 24 heures. Si vous sélectionnez le bouton **JAUNE (C)**, le bouton **VERT (B)** s'affiche. Appuyez sur ce bouton pour afficher la liste des chaînes avant 24 heures.
- **BLEU (D)** : Permet de changer le mode de visualisation de chaîne
- Bouton **INFO** : Permet d'afficher les informations relatives au programme.
- \diamond : Permettent d'accéder aux pages précédente ou suivante.
- Bouton
 - Lorsque vous sélectionnez un programme en cours de diffusion, vous pouvez visionner la chaîne sélectionnée en mode plein écran.
 - Lorsque vous sélectionnez un programme qui sera diffusé ultérieurement, vous pouvez régler les fonctions Affichage programmé et Enregistrement programmé. Appuyez sur le bouton \leftarrow pour sélectionner l'une des deux fonctions Affichage programmé ou Enregistrement programmé, puis appuyez à nouveau sur le bouton . L'icône de la programmation s'affiche sur l'écran guide.

Gestionnaire prog.

Vous pouvez réserver les programmes TV souhaités en utilisant ce menu. Assurez-vous que l'horloge est réglée avant d'effectuer cette opération. (Voir page 27)

1. Sélectionnez **Gestionnaire prog.** sur l'écran d'accueil, puis appuyez sur le bouton .
2. Appuyez sur le bouton **ROUGE (A)**.
3. Sélectionnez **Progr. vision.** ou **Progr. enreg.**, puis appuyez sur le bouton .
4. Renseignez les champs, puis appuyez sur le bouton .

REMARQUE I









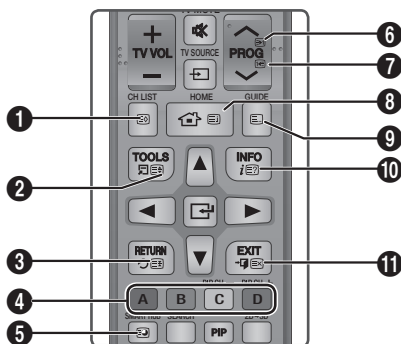

- Dans l'affichage du guide, les programmes Affichage de la minuterie et Enregistrement de la minuterie ne sont pas affichés.

Utilisation du service de télétexte

Si le programme de télévision numérique prend en charge le signal de télétexte, vous pourrez utiliser le service de télétexte. Pour que les informations relatives au télétexte s'affichent correctement, il faut que la réception des chaînes soit stable. Autrement, les informations peuvent être tronquées ou certaines pages peuvent ne pas s'afficher.

1. Appuyez sur le bouton **TTX/MIX** en cours de visionnage d'une chaîne de télévision.
2. Appuyez sur le bouton **TTX/MIX** de manière répétée afin de modifier le mode de télétexte ou de quitter ce dernier.



1	 : permet de stocker les pages de télétexte.
2	 : affiche le télétexte dans la moitié supérieure de l'écran en taille double. Pour déplacer le texte vers la moitié inférieure de l'écran, appuyez à nouveau sur ce bouton. Pour activer le mode d'affichage normal, appuyez sur ce bouton encore une fois.
3	 : permet de maintenir l'affichage sur la page en cours, dans le cas où il existe plusieurs pages secondaires qui s'affichent automatiquement à la suite de la première page. Pour annuler, il suffit d'appuyer à nouveau sur ce bouton.
4	Boutons de couleur (rouge, vert, jaune, bleu) : Si la société de diffusion utilise le système FASTEXT, les différentes rubriques de la page de télétexte seront signalées par des codes de couleur spécifiques et vous pourrez sélectionner la rubrique de votre choix en appuyant sur le bouton de couleur correspondant. Appuyez sur le bouton de couleur correspondant à la rubrique de votre choix. Une nouvelle page à code couleur s'affiche. Les éléments sont sélectionnables de la même manière. Pour afficher la page suivante ou précédente, appuyez sur le bouton de couleur correspondant.
5	 : permet d'afficher la page secondaire disponible.
6	 : permet d'afficher la page Teletext suivante.
7	 : permet d'afficher la page Teletext précédente.
8	 : permet d'afficher la page d'index (contenus) à tout moment en cours de visionnage de télétexte.
9	 : permet de sélectionner le mode télétexte (LIST/FLOF). Si vous appuyez sur ce bouton en cours d'affichage du mode LISTE, le système basculera en mode Enregistrement de liste. En mode Enregistrement de liste, vous pouvez enregistrer une page de télétexte sous forme de liste à l'aide du bouton 8 (stockage).
10	 : permet d'afficher le texte masqué (les réponses à des jeux-concours, par exemple). Pour afficher l'écran en mode normal, appuyez à nouveau sur ce bouton.
11	 : permet de réduire l'affichage de télétexte pour le faire chevaucher avec le programme actuellement diffusé.

Page de télétexte type

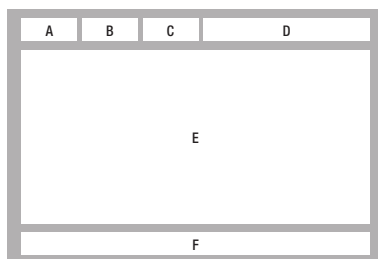

Partie	Contenus
A	Numéro de page sélectionnée.
B	Identité de la chaîne de diffusion.
C	Numéro de la page actuelle ou indications liées à la recherche.
D	Date et heure.
E	Texte.
F	Informations relatives à l'état. Informations FASTEXT.

REMARQUE I

- La commande TTX/MIX de télétexte est disponible uniquement lorsque le programme de télévision numérique prend en charge le signal du télétexte.

Fonction avancée

Enregistrement

Avant l'enregistrement

- Veuillez vérifier le périphérique d'enregistrement par défaut et la capacité de stockage disponible pour l'enregistrement. (veuillez vous reporter à "Gestionnaire périph. stockage" à la page 28)
- Au moins 100 Mo d'espace libre nécessaire pour l'enregistrement.
- L'enregistrement s'arrête si l'espace libre de stockage devient inférieur à 50 Mo.

Contrôle de la taille de stockage disponible

Si vous souhaitez vérifier la taille de stockage disponible dans Enregistrement télé, sélectionnez AllShare Play > Progr. TV enreg. > HDD dans l'écran d'accueil.

Mettez le **HDD** en surbrillance, puis appuyez sur le bouton **INFO** de la télécommande.

REMARQUE I

- ▶ Remarques sur la capacité du disque dur
 - Ce produit réserve une capacité de disque dur en interne de la manière décrite ci-dessous, pour des implémentations de fonctions et cette partie réservée n'est pas utilisée pour l'enregistrement.
 - * Programmation : 22 Go
 - * Besoins de fonctionnement : 5 Go
 - La capacité affichée à l'écran montrant la capacité disponible approximativement pour l'enregistrement est indiquée ci-dessous. Elle est calculée sur la base de l'état à la sortie d'usine.



Nom du modèle	Spécifications du fournisseur de disque dur	Taille disponible
BD-E8900	1TB	904 Go
BD-E8500	500 Go	438 Go
BD-E8300	320 Go	270 Go

- ▶ Affichage de la capacité du disque dur
 - La capacité du fabricant de disque dur est calculée sur la base suivante : 1 Ko = 1 000 Octets. Cependant, le système d'exploitation de l'appareil calcule la capacité du disque dur sur la base suivante : 1 Ko = 1 024 Octets. Par conséquent, la capacité détectée par cet appareil est d'environ 93 % de la représentation du fabricant de disque dur. Ex. : pour un disque dur de 1 To (1 000 Go), cet appareil détecte 931,3 Go.

ATTENTION I

- ▶ Il est recommandé d'utiliser les fichiers enregistrés ou édités avec le produit uniquement pour un usage privé.

Enregistrement de la chaîne de télévision en cours de visionnage

1. Appuyez sur **PROG** ou sur les boutons numériques pour sélectionner une chaîne de télévision que vous souhaitez enregistrer.
2. Appuyez sur le bouton **REC**.
3. Si vous souhaitez régler la durée de l'enregistrement, appuyez sur le bouton .
4. Sélectionnez la durée souhaitée pour l'enregistrement, puis appuyez sur le bouton .

Mise en pause de l'enregistrement

1. Appuyez sur le bouton **REC PAUSE** pour suspendre un enregistrement en cours.
2. Appuyez sur le bouton **REC** pour reprendre l'enregistrement.







Arrêt de l'enregistrement

Appuyez sur le bouton  pour mettre fin à l'enregistrement en cours.

Commande de lecture en cours d'enregistrement

Durant l'enregistrement d'une chaîne de télévision, vous pouvez rechercher une scène ou passer au point d'insertion de l'enregistrement sans affecter l'enregistrement via la fonction Programmation.

Pour plus d'informations sur la fonction Programmation, veuillez vous reporter à la section Programmation. (Voir pages 58 à 59)

1. Bouton  : Permettent de rechercher la scène souhaitée. Chaque appui sur ce bouton change la vitesse de lecture.
 ►► 1 → ►► 2 → ►► 3 →
 ►► 4 → ►► 5 → ►► 6 → ►► 7
 ◀◀ 1 → ◀◀ 2 → ◀◀ 3 →
 ◀◀ 4 → ◀◀ 5 → ◀◀ 6 → ◀◀ 7
2. Bouton  : permet de retourner sur le point de début de l'enregistrement.
3. Bouton  : permet d'effectuer un saut pour accéder directement à la même scène sous TV direct.
4. Bouton  : permet d'effectuer un saut de lecture arrière à -10 sec de la position actuelle.
5. Bouton  : permet d'effectuer un saut de lecture avant à +10 sec de la position actuelle.
6. Bouton  : permet de mettre en pause la scène tout en poursuivant l'enregistrement.
7. Bouton  : Si vous êtes en train de visionner la scène précédente, le point de lecture effectuée un saut jusqu'à la même scène sous TV direct. Si vous êtes en train de visionner la même scène sous TV direct, l'enregistrement s'arrêtera.

Visionnage d'autres chaînes en cours d'enregistrement d'une chaîne de télévision

Lorsqu'un programme TV est en cours d'enregistrement, vous pouvez aussi regarder les chaînes TV.

Pendant l'enregistrement, appuyez sur le bouton **PROG** ou sur les boutons numériques pour changer la chaîne que vous désirez regarder.

REMARQUE I

- ▶ Vous pouvez regarder une chaîne gratuite ou brouillée tout en enregistrant une chaîne gratuite. Si vous enregistrez une chaîne brouillée, vous ne pouvez regarder qu'une chaîne gratuite.
- ▶ Pendant l'enregistrement, DUAL VIEW n'est pas pris en charge.
- ▶ Les fichiers enregistrés de moins de 10 secondes ne sont pas sauvegardés.

Enregistrement simultané

Enregistrement simultané de deux chaînes de télévision

1. Lorsqu'une chaîne de télévision est en cours d'enregistrement, allez sur une autre chaîne que vous souhaitez enregistrer.
2. Appuyez sur le bouton **REC**. L'enregistrement commence.

REMARQUE I

- ▶ L'enregistrement de deux chaînes payantes différentes simultanément n'est pas pris en charge.

Regarder différentes chaînes qui ne sont pas en cours d'enregistrement

Vous pouvez regarder encore d'autres chaînes pendant l'enregistrement simultané de deux chaînes.

1. Appuyez sur le bouton **CH LIST** pour vérifier la chaîne TV qu'il est possible de regarder. Les chaînes colorées en blanc dans la liste des chaînes sont celles que vous pouvez regarder sans interrompre les enregistrements en cours.
2. Appuyez sur le bouton  pour regarder la chaîne possible.
Pour regarder une chaîne qui n'est pas affichée en blanc, vous devez arrêter au moins l'une des chaînes en cours d'enregistrement.

Arrêt de l'enregistrement

- **Si vous regardez une chaîne qui est en cours d'enregistrement**

Appuyez sur le bouton .

- **Si vous regardez une chaîne qui n'est pas en cours d'enregistrement**

Sélectionnez la chaîne dont vous souhaitez interrompre l'enregistrement, puis appuyez sur le bouton .

Fonctionnement simultané

Vous pouvez lire un disque ou profiter d'une autre fonction pendant l'enregistrement.

1. Appuyez sur le bouton **HOME**, puis sélectionnez la fonction Smart Hub ou AllShare. Toutefois, vous ne pouvez pas sélectionner le menu des paramètres si vous n'arrêtez pas l'enregistrement.

Fonction avancée



Fonction Décalage

Vous pouvez mettre en pause un programme de télévision en direct ou reprendre sa lecture à partir du point de démarrage que vous avez défini pour la fonction Timeshift.

Démarrez Timeshift avec le bouton

1. Lorsque vous visionnez une chaîne de télévision, appuyez sur le bouton .
2. La fonction Timeshift démarre et la barre de Timeshift apparaît. L'option TV direct s'affiche à gauche de la barre de Timeshift.

Démarrage de la fonction Timeshift à l'aide du bouton PAUSE

1. Lorsque vous visionnez une chaîne de télévision, appuyez sur le bouton .
2. L'image du programme TV sera mise en pause, puis la barre Timeshift s'affiche.
 Pause s'affiche du côté gauche de la barre Timeshift.

Information Décalage

Vous pouvez visionner les informations actuellement disponibles sur la fonction Timeshift.

1. Appuyez sur le bouton  de votre télécommande lorsque la fonction Timeshift est activée.
2. La barre Timeshift apparaît tel que ci-dessous.

! REMARQUE !

- ▶ Les paramètres Programmation sont maintenus même si vous passez à une autre chaîne lors de l'opération de programmation.
Dans ce cas, la programmation d'anciennes chaînes est prise en charge en tant que fonction d'historique. (La programmation d'anciennes chaînes est toujours disponible.)
- ▶ Si la programmation démarre avec la touche Lecture ou Pause, la programmation est maintenue jusqu'à ce que vous appuyiez sur le bouton Arrêt. Si la fonction de programmation devient indisponible (en passant par exemple à une autre application, à une chaîne analogique ou en changeant la source d'entrée), la programmation s'arrête sans notification préalable et reprendra automatiquement dès que la source passe à Télévision numérique.
 - La fonction d'historique prend en charge uniquement les enregistrements de changements de chaînes de la source Télévision numérique.
 - Si vous passez à une chaîne analogique, l'historique et la programmation s'arrêtent automatiquement.



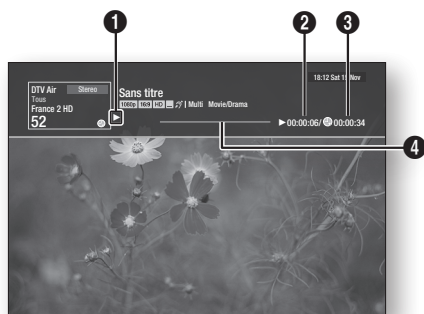

- La programmation s'arrête automatiquement lorsqu'un autre menu est sélectionné dans le menu Accueil. (Arrête les fonctions de programmation et d'historique en cours.)
 - Si vous repassez à une chaîne Télévision numérique, cela relancera automatiquement la programmation, si vous n'avez pas accédé à un autre élément du menu (Home).
- ▶ Pour la fonction de programmation, 22 Go du disque dur interne est réservé.

• Ecran Timeshift



1	Mode d'affichage : permet d'afficher l'état actuel de la fonction Timeshift.
2	Permet d'afficher le point de lecture actuel.
3	Permet d'afficher la durée de l'enregistrement effectué à l'aide de la fonction Timeshift.
4	Permet d'afficher la barre de progression.

Le bouton de commande de lecture est activé durant l'exécution de la fonction Timeshift.

1. Boutons   : Recherchez la scène désirée. Chaque appui sur ce bouton change la vitesse de lecture.
▶▶ 1 → ▶▶ 2 → ▶▶ 3 →
▶▶ 4 → ▶▶ 5 → ▶▶ 6 → ▶▶ 7
◀◀ 1 → ◀◀ 2 → ◀◀ 3 →
◀◀ 4 → ◀◀ 5 → ◀◀ 6 → ◀◀ 7
2. Boutons  : permet de retourner au début de Timeshift.
3. Boutons  : permet d'afficher la même scène en mode TV direct.

- Boutons ◀ : permet d'effectuer un saut de lecture arrière à -10 sec de la position actuelle.
- Boutons ▶ : permet d'effectuer un saut de lecture avant à +10 sec de la position actuelle.
- Boutons II : permet de mettre en pause la scène tout en poursuivant l'opération Timeshift.
- Boutons □ : Si vous êtes en train de visionner la scène précédente, le point de lecture effectuera un saut jusqu'à cette même scène sous TV direct. Si vous êtes en train de visionner la même scène sous TV direct, la fonction Timeshift sera interrompue.

Pour arrêter Timeshift

- Si la barre de Timeshift n'est pas en mode pause ou anciens programmes, appuyez sur le bouton □. Le message « Arrêter Timeshift? » s'affiche.
- Sélectionnez le bouton OK et appuyez sur le bouton [Entrée] pour arrêter Timeshift.
- Si la barre Timeshift est en mode pause ou anciens programmes, le mode Timeshift sera remplacé par Direct TV dès que vous appuyez sur le bouton □.
- Appuyez sur le bouton □ à nouveau, le même message que dans l'image ci-dessus s'affiche.
- Sélectionnez Oui, puis appuyez sur le bouton [Entrée].

Lecture du titre enregistré

- Sélectionnez AllShare Play sur l'écran d'accueil, puis appuyez sur le bouton [Entrée].
- Sélectionnez Progr. TV enreg., puis appuyez sur le bouton [Entrée].
La liste des Progr. TV enreg. s'affiche.
- Sélectionnez le périphérique désiré, puis appuyez sur le bouton [Entrée].
- Sélectionnez le titre que vous souhaitez lire, puis appuyez sur le bouton [Entrée].
Le titre sélectionné sera lu.

Édition du titre enregistré

- Dans l'écran Progr. TV enreg., sélectionnez le titre que vous souhaitez éditer.
- Appuyez sur le bouton TOOLS.
- Sélectionnez Editer, puis appuyez sur le bouton [Entrée].

Fractionnement de la section d'un titre (en deux)

Suivez les étapes 1 à 3 de la section « Édition du titre enregistré ».



- Sélectionnez Fractionner, puis appuyez sur le bouton [Entrée].
- Servez-vous des boutons liés à la lecture pour atteindre l'emplacement souhaité pour le fractionnement, puis appuyez sur le bouton [Entrée].
- Appuyez sur le bouton [Entrée] pour sélectionner Fractionner.
- Sélectionnez OK, puis appuyez sur le bouton [Entrée].
Le titre fractionné est divisé en deux, et les titres suivants seront décalés d'un vers le bas.





Fonction avancée

Fractionnement de la section d'un titre (suppression partielle)

Suivez les étapes 1 à 3 de la section « Édition du titre enregistré ».

1. Sélectionnez **Suppr part.**, puis appuyez sur le bouton .



2. Appuyez sur le bouton  au point de départ. L'image et l'heure du point de départ sont affichées dans la section de la fenêtre du point de départ de la suppression.
 - Sélectionnez les points de départ et de fin de la section que vous souhaitez supprimer à l'aide des boutons liés à la lecture.
3. Appuyez sur le bouton  au point final. L'image et l'heure du point final sont affichées dans la section de la fenêtre du point final de la suppression.
4. Appuyez sur le bouton  pour sélectionner Supprimer.
5. Sélectionnez **OK**, puis appuyez sur le bouton .





REMARQUE

- ▶ La durée minimale d'une section de suppression doit être supérieure à 10 secondes.

Copie

Copie de vidéo, de musique ou de photo

Contenus	HDD/DISC/ AllShare → USB	DISC/USB/ AllShare → HDD	HDD/DISC/ USB → AllShare
Musique	Prise en charge	Prise en charge	Prise en charge
Photos	Prise en charge	Prise en charge	Prise en charge
Vidéos	Prise en charge	Prise en charge	Prise en charge

- Disque (CD-DA/CD-R/CD-RW, DVD±R(Finaliser)/DVD+RW/DVD-RW(Finaliser)) → HDD ou USB
 - La connexion USB en mode PTP n'est pas disponible lorsque vous effectuez une copie vers USB.
 - Le signal de diffusion peut être enregistré sur le disque dur mais la fonctionnalité de copie n'est pas prise en charge.
1. Appuyez sur le bouton **HOME**. L'écran d'accueil s'affiche.
 2. En mode Arrêter, connectez le périphérique de stockage USB au port USB situé sur le panneau avant du produit.
 3. Sélectionnez le type de contenu souhaité, puis appuyez sur le bouton .
 4. Sélectionnez le contenu souhaité.
 5. Appuyez sur le bouton **TOOLS**.
 6. Sélectionnez **Envoyer**, puis appuyez sur le bouton .
 7. Appuyez sur le bouton  pour vérifier les fichiers souhaités.
 8. Sélectionnez **Envoyer**, puis appuyez sur le bouton . Pour annuler la copie en cours, appuyez sur le bouton .

Fonctions 3D

Convertisseur 3D

Cette fonction peut convertir la sortie 2D de contenus 2D en 3D.

1. Connectez ce produit à un téléviseur prenant en charge les contenus 3D à l'aide d'un câble HDMI.
2. Lorsque vous lisez du contenu 2D sur l'appareil, vous avez la possibilité de convertir les contenus 2D en 3D en appuyant sur le bouton **2D→3D** de la télécommande.
3. Vous pouvez basculer entre les options 2D et 3D en appuyant de manière répétée sur le bouton **2D→3D**.
Si vous lisez des contenus 3D en mode 3D, vous ne pourrez pas utiliser cette fonction.

I REMARQUE I

- ▶ Vous ne pouvez pas convertir les contenus 2D en 3D ni utiliser le bouton permettant de basculer entre les options **2D↔3D** dans les cas suivants :
 - Lorsque le produit n'est pas branché à l'aide d'un câble HDMI.
 - Lorsque le téléviseur connecté ne prend pas en charge la fonction 3D.
 - Lorsque vous lisez du contenu 3D (disque fichier).
- ▶ Le contenu 2D est converti dans les formats 3D suivants :
 - 1080p 24fps : Sortie en 1080p 24 fps 3D.
 - Autres : Sortie en 720p 3D.
 - Fichiers photo : Sortie en 720p 3D.
- ▶ Contenus 2D que le produit peut convertir en 3D :
 - Contenus 2D prenant en charge la conversion 3D
 - Contenus Smart Hub, DVD Vidéo, BD-ROM, fichiers vidéo, fichiers photo, programme de télévision numérique en direct et programme de télévision numérique enregistré.
- ▶ Lorsque vous utilisez le convertisseur 3D, la fonction **BONUSVIEW** n'est pas disponible. (En fonction du disque, un contour noir apparaît.)
- ▶ Certains spectateurs peuvent ressentir un inconfort comme par exemple des vertiges, des nausées ou des maux de tête en regardant les contenus 3D.

Réglage de la fonction Profond 3D

La fonction Profond 3D vous permet de régler la profondeur 3D des conversions 2D en 3D.

Les valeurs varient de 1 à 10. Plus le réglage est élevé, plus la profondeur 3D est importante.

1. Lorsque vous visionnez des contenus convertis en 3D, appuyez sur le bouton **TOOLS**.
2. Appuyez sur les boutons **▲▼** pour sélectionner **Prof. 3D**, puis appuyez sur le bouton **OK**.
3. Réglez l'option Profond 3D à l'aide des boutons **◀▶**.

Visionnage de la télévision numérique avec l'effet 3D

Vous pouvez appliquer l'effet 3D à un programme de télévision en direct ou enregistré.

1. Lorsque vous visionnez un programme de télévision diffusé en direct ou enregistré, appuyez sur le bouton **2D↔3D** de la télécommande. Le menu 3D s'affiche.
 - **2D↔3D** : Convertit une image 2D en 3D.
 - **Côte à côte** : Affiche deux images côte à côte.
 - **Haut et bas** : Affiche deux images l'une au-dessus de l'autre.
2. Appuyez sur les boutons **◀▶** pour sélectionner le mode 3D souhaité, puis appuyez sur le bouton **OK**.
3. Si vous appuyez sur le bouton **2D↔3D** à nouveau durant le visionnage en 3D, l'image affichée passera en mode 2D.

I REMARQUE I

- ▶ Si vous changez de chaîne alors que vous regardez la télévision numérique en 3D en mode Côte à côte, l'image affichée passera automatiquement en mode 2D.
- ▶ Lorsque l'effet 3D du mode Côte à côte est activé, vous ne pourrez pas régler le mode 3D.
- ▶ Si le programme de télévision ne prend pas en charge ni les modes Côte à côte et Haut et bas ni la fonction Détection auto, l'affichage à l'écran de la sélection du menu 3D n'apparaîtra pas.
- ▶ L'effet 3D et l'effet SMART VIEW ne peuvent pas être activés en même temps.

Services réseau

Vous pouvez profiter de différents services réseau tels que Smart Hub or BD-LIVE en connectant le produit au réseau.

Lisez les instructions qui suivent avant de recourir à un service réseau.

1. Connectez votre produit au réseau. (Voir page 20)
2. Configurez les paramètres du réseau. (Voir pages 33 à 36)

Utilisation de Smart Hub

Smart Hub vous permet de télécharger des films, des vidéos et de la musique depuis l'Internet, et d'accéder à diverses applications gratuites ou payantes que vous pouvez ensuite visionner sur votre téléviseur. Ces applications incluent les actualités, les prévisions météorologiques, les cours de valeurs mobilières, les cartes, les photos et les jeux.

Pour obtenir des instructions relatives à l'utilisation de Smart Hub, suivez les étapes suivantes : Si la page d'accueil est mise à jour ou révisée, le contenu mentionné dans le manuel d'utilisation peut différer des menus actuels.

1. Rendez-vous sur www.samsung.com.
2. Cliquez sur Assistance en haut de la page.
3. Sur la page Assistance, saisissez le numéro de modèle de votre produit dans le champ Numéro de modèle, puis appuyez sur le bouton **Entrée**.
4. Sur la page qui apparaît, cliquez sur Obtenir des téléchargements sur le côté gauche sous Téléchargements. Le Centre de téléchargement apparaît.
5. Sur la page du Centre de téléchargement, cliquez sur l'onglet Manuels.
6. Sur l'onglet Manuels, cliquez sur l'icône du fichier à droite de Manuel d'utilisation Smart Hub. Le manuel se télécharge.

REMARQUE |

- L'emplacement du manuel Smart Hub sur le Web est susceptible d'être modifié sans préavis.

Smart Hub d'un coup d'œil

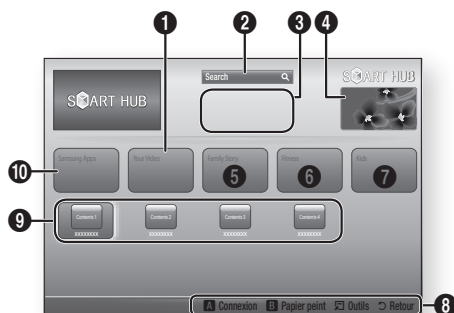

1	Your Video : présente à votre intention des vidéos qui vous sont recommandées en fonction de vos goûts.
2	Search : fournit une recherche intégrée de fournisseurs vidéos et d'appareils AllShare connectés.
3	Recommandé : affiche les contenus recommandés gérés par Samsung.
4	Informations commerciales : affiche le Guide Smart Hub, une présentation du lecteur et des introductions aux nouvelles applications.
5	Family Story : permet d'accéder aux contenus familiaux sans effort. <ul style="list-style-type: none">• Pour fournir un accès aux photos de famille, aux messages et événements à tout moment et partout.
6	Fitness : Passerelle vers un service d'auto-entretien unifié. <ul style="list-style-type: none">• procure des vidéos de fitness de divers fournisseurs avec retour concernant les calories brûlées après chaque effort.
7	Kids : le service Kids procure aux enfants un moyen facile et sûr pour profiter de leurs contenus favoris. <ul style="list-style-type: none">• Il procure une grande variété de divertissements et de contenus sûrs pour les enfants.
8	Aide à la navigation : affiche les boutons de la télécommande que vous pouvez utiliser pour naviguer dans Smart Hub. <ul style="list-style-type: none">• ROUGE (A) : pour se connecter à Smart Hub.• VERT (B) : pour trier les applications.• Outils : pour afficher la fenêtre des paramètres.• Retour : Pour revenir au menu précédent.

9	Mes applications : affiche votre galerie personnelle des applications que vous souhaitez ajouter, modifier et supprimer.
10	Samsung Apps : cette option vous permet de télécharger des services d'applications payants ou gratuits.

Utilisation du navigateur Web

Vous pouvez accéder à Internet en utilisant l'application de navigateur Web qui est installée sur l'écran Smart Hub par défaut.

1. Sélectionnez **Smart Hub** sur l'écran d'accueil, puis appuyez sur le bouton .
2. Sélectionnez l'application du navigateur Web dans le Smart Hub, puis appuyez sur le bouton .













REMARQUE I

- ▶ Pour changer les canaux PIP, appuyez sur le bouton **PROG** de la télécommande. Les boutons **PIP CH+** et **PIP CH-** de la télécommande sont inopérants.
- ▶ Lorsque vous lancez le navigateur Web avec l'appareil connecté via HDMI à un téléviseur lorsque BD Wise est activé :
 - le navigateur est réglé au maximum pour remplir l'affichage et la résolution du téléviseur est réglée automatiquement sur la résolution optimale.
- ▶ Le navigateur Web n'est pas compatible avec les applications Java.
- ▶ Si vous tentez de télécharger un fichier, et si le fichier ne peut pas être sauvegardé, un message d'erreur apparaît.
- ▶ La lecture des vidéos Flash n'est pas prise en charge.
- ▶ commerce électronique, pour l'achat des produits en ligne, n'est pas pris en charge.
- ▶ ActiveX n'est pas pris en charge.

Le navigateur Web d'un coup d'œil



Panneau config. : Affiche les diverses fonctions du navigateur Web.

-  : permet de passer à la page précédente.
-  : permet de passer à la dernière page avant de revenir en arrière.
-  : permet de recharger la page actuelle pour la rafraîchir à l'écran.
-  : permet d'accéder à l'écran d'accueil du navigateur Web.
-  : permet de zoomer en avant ou en arrière à divers pourcentages.
-  : permet de repérer des pages spécifiques sur lesquelles vous pouvez ensuite vous rendre facilement.
-  : permet de visualiser l'historique de vos pages visitées en fonction de la date, de leur nom ou de la fréquence.
-  : permet d'entrer manuellement une adresse de page ou de sélectionner une page parmi la liste des pages visitées et d'accéder à cette page.
-  : permet de commuter facilement entre les multiples fenêtres actuellement ouvertes du navigateur Web.
-  : permet de rechercher des informations en saisissant des mots.
-  : permet de partager le site actuel sur un groupe de familles à l'aide d'un message.
-  : permet de configurer tous les réglages pour l'utilisation du navigateur Web.







Aide à la navigation : affiche les boutons de la télécommande que vous pouvez utiliser pour naviguer dans de navigateur Web.

2

- **VERT (B)** : pour afficher le panneau de commande.
- **JAUNE (C)** : pour commuter le pointeur.
- **BLEU (D)** : Pour utiliser la fonction PIP.
- **Tools** : pour afficher la fenêtre Outils.
- **Exit** : Pour quitter le navigateur Web.

BD-LIVE™

Une fois le produit connecté au réseau, vous pouvez profiter de différents contenus de services liés aux films en utilisant un disque compatible BD-LIVE.

1. Connectez une carte mémoire flash USB à la prise USB située sur le côté du produit, puis vérifiez sa capacité de mémoire disponible. Le périphérique de mémoire doit avoir au moins 1 Go d'espace libre pour satisfaire aux exigences des services BD-LIVE.
2. Sélectionnez **Paramètres** sur l'écran d'accueil, puis appuyez sur le bouton .
3. Sélectionnez **Réseau**, puis appuyez sur le bouton .
4. Sélectionnez **Paramètres BD-Live**, puis appuyez sur le bouton .
5. Sélectionnez **Supprimer données BD**, puis appuyez sur le bouton .
6. Sélectionnez **Sélection périph.**, puis appuyez sur le bouton .
7. Sélectionnez **USB**, puis appuyez sur le bouton .
8. Insérez un disque Blu-ray prenant en charge la technologie BD-LIVE.
9. Sélectionnez un élément dans les contenus de service BD-LIVE fournis par le fabricant de disque.

REMARQUE I

- ▶ L'utilisation du service BD-LIVE ainsi que des contenus fournis peuvent varier selon le fabricant du disque.

Samsung Smart View

Cette fonction est disponible via l'application Samsung Smart View pour le lecteur Samsung BD-HDD Combo.

Pour utiliser Smart View, votre lecteur BD-HDD Combo et votre périphérique mobile doivent être connectés par Wi-Fi.

La connexion peut être établie de la manière suivante

1. Le lecteur BD-HDD Combo et le périphérique mobile sont connectés au même routeur sans fil.
2. Le périphérique mobile est connecté au lecteur BD-HDD Combo directement via la fonction Soft AP dans le menu Réseau.
3. Si votre périphérique mobile prend en charge la fonction Wi-Fi Direct, il peut se connecter au lecteur BD-HDD Combo directement via la fonction Wi-Fi Direct dans le menu Réseau.

Dual View

Regardez la télévision directement sur votre périphérique mobile qui est connecté au lecteur Samsung BD-HDD Combo.

Vous pouvez regarder simultanément la même chaîne que celle sélectionnée sur le téléviseur ou une chaîne différente sur votre périphérique mobile.

REMARQUE I

- ▶ Disponible uniquement si le périphérique mobile prend en charge cette fonction.
- ▶ Samsung Smart View est une application dédiée exclusivement aux smartphones/tablettes Samsung. Si vous avez un smartphone/une tablette Samsung prenant en charge cette fonctionnalité (Smart View), vous pouvez télécharger Smart View via Android Market ou Samsung Apps et l'installer sur votre périphérique. (La compatibilité des périphériques mobiles ou de la plate-forme mobile est susceptible de changer à l'avenir.)
- ▶ La visualisation de chaînes différentes sur le lecteur BD-HDD Combo et le périphérique mobile n'est pas disponible si ce sont des chaînes payantes.
- ▶ Lorsque vous passez à une chaîne payante en mode Dual View, seul le premier périphérique ayant sélectionné une chaîne payante entre le périphérique mobile et le lecteur BD-HDD Combo est autorisé à la visualiser. Une fois que le mode Dual View a démarré, il est possible que vous ne puissiez pas accéder à une autre chaîne payante à cause de l'historique d'accès aux chaînes payantes. Dans ce cas, redémarrez Dual View.

Avis de conformité et de compatibilité

TOUS les disques ne sont PAS compatibles.

- Selon les restrictions décrites ci-dessous ou mentionnées tout au long de ce manuel, y compris dans la section Types et caractéristiques de disque, les types de disque pouvant être lus sont comme suit : disques BD-ROM préenregistrés disponibles dans le commerce, DVD VIDÉO et CD audio (CD-DA) ; disques BD-RE/R, DVD-RW/-R et disques CD-RW/R.
- Les disques qui ne sont pas mentionnés ci-dessus ne peuvent pas et/ou ne sont pas conçus pour être lus sur ce produit. De même, il est possible que certains disques répertoriés dans l'énumération précédente ne puissent pas être lus à cause d'une ou de plusieurs raisons fournies ci-dessous.
- Samsung ne peut garantir que ce produit pourra lire tous les disques portant les logos BD-ROM, BD-RE/R, DVD-VIDÉO, DVD-RW/-R, DVD+RW/+R et CD-RW/R. Par ailleurs, il est possible que ce produit ne réagisse pas à toutes les commandes ou n'exécute pas la totalité des fonctionnalités disponibles sur un disque. Ces problèmes, ainsi que d'autres questions liées à la compatibilité et au fonctionnement du produit avec des formats nouveaux ou existants s'expliquent comme suit :
 - Blu-ray est un format nouveau, en constante évolution. Par conséquent, il est possible que ce produit ne puisse pas exploiter toutes les fonctionnalités d'un disque Blu-ray car certaines d'entre elles ont été proposées en option ou ajoutées au format Blu-ray après la fabrication du produit alors que d'autres fonctionnalités fournies sont soumises à un délai de disponibilité ;
 - les versions existantes et nouvelles des formats de disque ne sont pas toutes prises en charge par ce produit ;
 - les formats de disque existants et nouveaux peuvent être révisés, modifiés, mis à jour, améliorés et/ou complétés ;
 - certains disques sont fabriqués de manière à restreindre le fonctionnement ou à n'autoriser que certaines fonctions lors de la lecture ;
 - certaines fonctionnalités ont été proposées en option ou ajoutées au format Blu-ray après la fabrication du produit alors que d'autres fonctionnalités fournies sont soumises à un délai de disponibilité ;
 - certains disques portant les logos BD-ROM, BD-RE/R, DVD-VIDEO, DVD-RW/-R, DVD+RW/+R ou CD-RW/R ne sont pas encore normalisés ;
 - certains disques peuvent être illisibles en raison de leur état ou des conditions d'enregistrement ;
 - des problèmes ou des erreurs peuvent se produire lors de la création d'un logiciel Blu-ray, DVD ou CD et/ou de la fabrication des disques ;
 - ce produit fonctionne différemment d'un lecteur DVD classique ou de tout autre équipement AV ; et/ou
 - pour les raisons évoquées tout au long de ce manuel d'utilisation et pour d'autres raisons identifiées et diffusées par le service après-vente de SAMSUNG.
- Si vous rencontrez des problèmes liés à la compatibilité du disque ou au fonctionnement du lecteur, contactez le service après-vente de SAMSUNG.
Vous pouvez aussi contacter le centre SAMSUNG pour des mises à niveau possibles sur ce produit.
- Pour plus d'informations concernant les restrictions de lecture et de compatibilité de disque, reportez-vous aux Précautions, avant de lire le manuel d'utilisation, les types de disques et caractéristiques, et les sections Avant la lecture de ce manuel d'utilisation.

Protection contre la copie

- La norme de distribution de contenu et de gestion numérique des droits AACS (Advanced Access Content System) ayant été approuvée pour le format de disque Blu-ray tout comme le système de brouillage du contenu CSS (Content Scramble System) l'a été pour le format DVD, il existe certaines restrictions qui sont imposées, notamment en matière de lecture et de sortie du signal analogique, sur les contenus protégés par le système AACS.

Le fonctionnement de ce lecteur ainsi que les restrictions dont il fait l'objet peuvent varier en fonction de la date d'achat du produit car ces restrictions ont pu être adaptées et/ou modifiées par le système AACS après la fabrication du produit. Par ailleurs, les systèmes BD-ROM Mark et BD+ sont également utilisés pour la protection des contenus au format Blu-ray, ce qui impose aux disques Blu-ray certaines restrictions, notamment en termes de lecture, appliquées aux contenus protégés par les systèmes BD-ROM Mark et/ou BD+. Pour obtenir de plus amples informations sur les systèmes AACS, BD-ROM Mark et BD+ ou sur ce produit, contactez le service après-vente de SAMSUNG.

- Certains disques Blu-ray/DVD sont encodés avec une protection contre la copie. Par conséquent, vous devriez connecter le produit directement et uniquement au téléviseur, sans passer par un magnétoscope. La connexion du produit à un magnétoscope produit une image déformée sur les disques Blu-ray/DVD protégés contre la copie.
- Ce produit intègre la technologie de protection des droits d'auteur, protégée par des brevets américains et d'autres droits de propriété intellectuelle relatifs à Rovi Corporation. Il est interdit de tenter de démonter l'appareil et d'en étudier le fonctionnement en vue de le reproduire.
- En vertu des lois des États-Unis et d'autres pays sur le droit d'auteur, l'enregistrement, l'utilisation, l'affichage, la distribution ou la modification non autorisés de programmes télévisés, de cassettes vidéo, de disques Blu-ray, de DVD et d'autres matériels engage votre responsabilité civile et/ou pénale.
- **Remarque Cinavia** : Ce produit utilise la technologie Cinavia pour limiter l'utilisation de copies non autorisées de certains films et vidéos commerciaux ainsi que leurs bandes son. Lorsqu'une copie non autorisée est détectée, un message est affiché et la lecture ou la copie est interrompue.

Des informations complémentaires concernant la technologie Cinavia sont disponibles sur le site <http://www.cinavia.com> du Centre d'information consommateur Cinavia. Pour toute demande d'informations complémentaires concernant Cinavia par courrier, veuillez écrire à l'adresse suivante : Cinavia Consumer Information Centre, P.O. Box 86851, San Diego, CA, 92138, USA.

Ce produit intègre la technologie de protection de la propriété sous licence Verance Corporation protégée par les brevets américains 7,369,677 et d'autres brevets américains et internationaux accordés et en attente ainsi que la protection des droits d'auteur et de l'information commerciale confidentielle pour certains aspects de cette technologie. Cinavia est une marque commerciale de Verance Corporation. Copyright 2004-2010 Verance Corporation. Tous droits réservés par Verance. Il est interdit de tenter de démonter l'appareil et d'en étudier le fonctionnement en vue de le reproduire.

Clause de non responsabilité du service réseau

Tous les contenus et services accessibles via cet appareil appartiennent à des tiers et sont protégés par les lois sur le droit d'auteur, les brevets, les marques de commerce et/ou d'autres lois sur la propriété intellectuelle. De tels contenus et services vous sont fournis exclusivement pour un usage personnel non commercial. Vous ne pouvez pas affecter ces contenus et services à une utilisation non autorisée par le propriétaire du contenu ou le fournisseur du service. Sans limiter ce qui précède, et à moins d'y être expressément autorisé par le propriétaire du contenu applicable ou le fournisseur du service concerné, vous ne pouvez pas modifier, copier, rééditer, télécharger, publier, transmettre, traduire, vendre, créer des travaux dérivés, exploiter ou distribuer de quelque manière que ce soit, et sur quelque support que ce soit, les contenus et services affichés via cet appareil.

LES CONTENUS ET SERVICES DE TIERS SONT FOURNIS « EN L'ÉTAT ». SAMSUNG N'OFFRE AUCUNE GARANTIE, NI EXPRESSE NI IMPLICITE, QUANT AUX CONTENUS ET SERVICES AINSI FOURNIS, QUELQUE QU'EN SOIT LA FINALITÉ. SAMSUNG REJETTE EXPLICITEMENT LES GARANTIES IMPLICITES, Y COMPRIS MAIS SANS Y ÊTRE LIMITÉ, LES GARANTIES QUANT À LA QUALITÉ MARCHANDE OU L'ADAPTABILITÉ À UN USAGE PARTICULIER. SAMSUNG DÉCLINE TOUTE RESPONSABILITÉ QUANT À L'EXACTITUDE, LA VALIDITÉ, L'ACTUALITÉ, LA LÉGALITÉ OU L'EXHAUSTIVITÉ DES CONTENUS OU SERVICES DISPONIBLES VIA CET APPAREIL. EN AUCUN CAS SAMSUNG NE SAURAIT ÊTRE TENU RESPONSABLE, ET QUEL QUE SOIT LE MOTIF JURIDIQUE INVOQUÉ, CONTRACTUEL, RESPONSABILITÉ CIVILE OU PÉNALE, Y COMPRIS NÉGLIGENCE OU AUTRE, DE TOUT DOMMAGE DIRECT, INDIRECT, ACCESSOIRE, SPÉCIAL OU CONSÉCUTIF, HONORAIRES D'AVOCAT, DÉPENSES OU TOUT AUTRE DOMMAGE DÉCOULANT DE/OU EN RELATION AVEC LES INFORMATIONS CONTENUES DANS CES CONTENUS OU SERVICES OU POUVANT SURVENIR SUITE À L'UTILISATION DE CES CONTENUS ET SERVICES PAR VOUS-MÊME OU UN TIERS, MEME SI VOUS AVEZ ETE AVISÉ DE LA POSSIBILITÉ DE TELS DOMMAGES.

Les services tiers peuvent être résiliés ou interrompus à tout moment. Samsung ne prétend ni ne garantit aucunement que ces contenus ou services resteront disponibles pour une période de temps donnée. Ces contenus et services sont transmis par des tiers via des réseaux et des installations de transmission sur lesquels Samsung n'a aucun contrôle. Sans vouloir restreindre le caractère général de cette clause de non responsabilité, Samsung s'exonère expressément de toute responsabilité quant à l'interruption ou la suspension de tout contenu ou service rendu disponible via cet appareil.

Samsung ne peut en aucune sorte être tenu responsable des services à la clientèle afférents à ces contenus et services. Toute question ou demande d'intervention liée à ces contenus ou services devrait être directement adressée aux fournisseurs des contenus et services concernés.

Samsung ne peut en aucune sorte être tenu responsable des services à la clientèle afférents à ces contenus et services. Toute question ou demande d'intervention liée à ces contenus ou services devrait être directement adressée aux fournisseurs des contenus et services concernés.

Licence

- Dolby et le symbole représentant deux D sont des marques de commerce déposées de Dolby Laboratories.



- Fabriqué sous licence sous les brevets américains N° : 5 956 674 ; 5,974,380 ; 6,226,616 ; 6,487,535 ; 7,212,872 ; 7,333,929 ; 7,392,195 ; 7,272,567 et d'autres brevets américains et internationaux accordés et en attente. DTS-HD, le Symbole, & DTS-HD et le Symbole ensemble sont des marques commerciales déposées & DTS-HD Master Audio est une marque commerciale de DTS, Inc. Le produit inclut le logiciel. © DTS, Inc. Tous droits réservés.



- DivX

- À PROPOS DU FORMAT VIDÉO DIVX : DivX® est un format vidéo numérique créé par DivX, LLC, une filiale de Rovi Corporation. C'est un périphérique officiel DivX Certified® permettant de lire des vidéos au format DivX. Pour obtenir plus de détails sur les outils logiciels qui vous permettent de convertir vos fichiers au format vidéo DivX, consultez le site Web à l'adresse suivante : divx.com.
- À PROPOS DU FORMAT VIDÉO À LA DEMANDE DIVX : Cet appareil DivX Certified® doit être enregistré afin de vous permettre de visionner des films vidéo à la demande (VOD) au format DivX, achetés dans le commerce. Pour obtenir votre code d'enregistrement, identifiez l'emplacement de la section DivX VOD dans le menu de configuration de votre appareil. Allez sur le site Web vod.divx.com pour obtenir de plus amples informations sur la procédure d'enregistrement.



Annexes

- Les appareils DivX Certified® peuvent lire des vidéos DivX® jusqu'à une résolution HD de 1080p, y compris les programmes d'appel.
DivX®, DivX Certified® et les logos qui leur sont associés sont des marques déposées de Rovi Corporation et ses filiales dont l'utilisation fait l'objet d'une licence.
Couverte par un ou plusieurs des brevets américains suivants : 7,295,673; 7,460,668; 7,515,710; 7,519,274

- Les termes HDMI et HDMI High-Definition Multimedia Interface, et le logo HDMI sont des marques de commerce ou des marques déposées de HDMI Licensing LLC aux États-Unis et dans d'autres pays.



- Oracle et Java sont des marques déposées de Oracle et/ou ses filiales. D'autres noms mentionnés peuvent être des marques de commerce de leurs propriétaires respectifs.



- Rovi Flow-Down Licence Terms (Conditions d'utilisation)

- Cette application comprend le logiciel et la technologie de Rovi Corporation ("Rovi"). Le logiciel et la technologie Rovi (collectivement la "Technologie Rovi") autorisent l'utilisateur final à accéder aux données relatives à la musique ("Rovi Data") par Internet et issues des bases de données propriétaires Rovi (les Rovi Databases) situées sur les serveurs Rovi (les Rovi Servers) et d'effectuer d'autres fonctions. Vous pouvez accéder et utiliser Rovi Data uniquement au moyen des fonctions autorisées à l'utilisateur final de ce logiciel d'application.
- Vous acceptez d'utiliser Rovi Data, Rovi Technology et Rovi Servers uniquement pour votre usage personnel et non commercial. Vous acceptez de ne pas attribuer, copier ou transférer Rovi Data à toute partie tierce. Vous acceptez de ne pas utiliser ou exploiter Rovi Data, Rovi Technology, Rovi Databases, Rovi Servers, sauf si expressément autorisé ici.
- Vous acceptez que votre licence non exclusive pour accéder à Rovi Databases et utiliser Rovi Data, Rovi Technology, Rovi Servers prendra fin si vous violez ces restrictions. Lorsque votre licence prend fin, vous acceptez de cesser d'utiliser Rovi Data, Rovi Technology, Rovi Servers. Rovi se réserve tous les droits de Rovi Data, Rovi Technology, Rovi Servers y compris tous les droits de propriétaire. Vous acceptez que Rovi puisse exercer ses droits en raison de cet accord directement contre vous en son nom propre.
- Rovi se réserve le droit de supprimer les données de Rovi Databases ou de changer les catégories de données pour toutes raisons qui semblent suffisantes à Rovi. Aucune garantie n'est accordée sur l'absence d'erreurs de Rovi Technology ou Rovi Servers ou sur le fait que leur fonctionnement soit interrompu. Rovi n'est pas tenu de vous fournir tous types de données améliorées ou complémentaires ou des catégories que Rovi peut choisir de fournir dans le futur et est libre d'arrêter ses services en ligne à tout moment.
- Les données que vous soumettez à l'utilisation ne sont pas des données personnelles ou ne peuvent pas être identifiées comme telles, mais uniquement des données d'albums de musique et des données associées qui n'apparaissent pas dans Rovi Lookup Database. Vous certifiez que, à votre connaissance, l'album auquel les données soumises correspondent est disponible dans le commerce et que vous, en tant qu'utilisateur final, êtes légalement autorisé à soumettre les données.

- Par extension, vous, l'utilisateur final, fournissez toute information ou travaux originaux de composition à ajouter à Rovi Databases, vous représentez et garantissez que vous êtes le seul auteur de tels travaux et qu'en plus vous attribuez tous les droits de propriété à Rovi, y compris le droit d'enregistrer les droits d'auteur de tels travaux en tant que partie de Rovi Database.
- LA LICENCE ROVITECHNOLOGY ET CHAQUE ELEMENT DE ROVI DATA VOUS EST ACCORDEE "EN L'ETAT". ROVI NE PRETEND NI GARANTIT, EXPLICITEMENT OU IMPLICITEMENT, LA PRECISION DES ROVI DATA SUR LES ROVI SERVERS. ROVI REJETTE TOUTES GARANTIES EXPLICITES OU IMPLICITES, Y COMPRIS MAIS SANS Y ÊTRE LIMITÉ, LES GARANTIES QUANT À LA QUALITÉ MARCHANDE OU L'ADAPTABILITÉ À UN USAGE PARTICULIER, TITRE ET NON RESPECT DES DROITS D'AUTEUR. ROVI NE GARANTIT PAS LES RESULTATS OBTENUS PAR VOTRE UTILISATION DE ROVI TECHNOLOGY OU ROVI SERVER. EN AUCUN CAS ROVI NE SAURAIT ÊTRE TENU RESPONSABLE ENVERS VOUS OU TOUT TIERS POUR TOUT DOMMAGE FORTUIT OU INDIRECT, PERTES DE PROFITS OU PERTES DE REVENUS RÉSULTANT DE L'UTILISATION DE ROVI DATA, ROVI TECHNOLOGY OU AUTRE.
- Avis de licence libre
 - En cas d'utilisation de logiciels libres, les licences libres sont disponibles dans le menu du produit.
- Blu-ray Disc™, Blu-ray™ et les logos y afférents sont des marques de commerce de Blu-ray Disc Association.

Recommandation - Union européenne uniquement

- Par la présente, Samsung Electronics déclare que ce lecteur BD-HDD Combo est conforme aux exigences principales et autres dispositions relatives à la Directive 1999/5/EC.



La déclaration de conformité officielle se trouve sur le site <http://www.samsung.com>, allez sur Assistance > Recherche assistance produit et saisissez le nom du modèle.

Cet appareil peut être utilisé dans tous les pays de l'Union Européenne. En France, cet appareil ne peut être utilisé qu'en intérieur.

Informations complémentaires

Remarque

Paramètres	Paramètres 3D
	<ul style="list-style-type: none"> Sur certains disques 3D, pour arrêter un film en cours de lecture 3D, appuyez une seule fois sur le bouton []. La lecture du film est alors interrompue et l'option du mode 3D désactivée. Pour changer la sélection de l'option 3D lorsque vous lisez un film en 3D, appuyez sur le bouton [] une seule fois. Le menu Blu-ray apparaît. Appuyez à nouveau sur le bouton [], puis sélectionnez Réglages 3D dans le menu Blu-ray. Selon le contenu et le positionnement de l'image sur l'écran de votre téléviseur, vous pouvez voir apparaître des barres verticales noires à droite ou à gauche de l'écran ou sur les deux côtés à la fois.
	Format TV
	<ul style="list-style-type: none"> Selon le type de disque utilisé, certains formats d'image peuvent être indisponibles. Si vous sélectionnez un format d'image différent de celui de votre téléviseur, il est possible que l'image affichée soit déformée. Si vous sélectionnez l'option 16:9 Original, le téléviseur pourra afficher l'image dans un encadrement horizontal au format 4:3 Pillarbox (bandes noires sur les côtés de l'image).
	BD Wise (Produits Samsung uniquement)
	<ul style="list-style-type: none"> Lorsque la fonction BD Wise est activée, le paramètre Résolution est automatiquement spécifié sur BD Wise et BD Wise apparaît dans le menu Résolution. Si le produit est connecté à un appareil ne prenant pas en charge BD Wise, vous ne pourrez pas utiliser la fonction BD Wise. Pour garantir le bon fonctionnement de BD Wise, réglez le menu BD Wise du produit et du téléviseur sur Activé.
Sortie numérique	
<ul style="list-style-type: none"> Assurez-vous de sélectionner la sortie numérique appropriée, sinon vous n'entendrez aucun son ou un son très fort. Si l'appareil HDMI (récepteur AV, téléviseur) n'est pas compatible avec les formats compressés (Dolby digital, DTS), le signal audio sera émis en sortie au format PCM. Les DVD n'ont pas habituellement de fonctionnalité audio BONUSVIEW ni d'effet sonore de navigation. 	
Sous Échantillonnage PCM	
<ul style="list-style-type: none"> Même si le Sous Échantillonnage PCM est spécifié sur Arrêt, certains disques ne pourront émettre qu'un son à échantillonnage réduit via les sorties numériques optiques. HDMI <ul style="list-style-type: none"> Si votre téléviseur ne prend pas en charge les formats multicanaux compressés (Dolby Digital, DTS), le produit pourra émettre un son sous-mixé via deux canaux PCM, même lorsque vous avez sélectionné Bitstream (réencodage ou non traité) dans le menu de configuration. Si votre téléviseur n'est pas compatible avec le débit d'échantillonnage PCM supérieur à 48kHz, le produit peut sortir 48kHz. 	

Paramètres	Connexion internet BD-Live <ul style="list-style-type: none"> • Qu'est-ce qu'un certificat valide ? Lorsque le produit utilise le service BD-LIVE pour transmettre les données de disque ainsi qu'une demande de certification du disque au serveur, celui-ci utilise les données transmises pour vérifier la validité du disque avant de renvoyer le certificat vers le produit. • La connexion Internet peut être limitée lorsque vous utilisez les contenus de BD-LIVE.
	Supprimer données BD <ul style="list-style-type: none"> • En mode mémoire externe, la lecture du disque pourra s'arrêter si vous déconnectez le périphérique USB en cours d'exécution. • Seuls les périphériques USB formatés selon le système de fichiers FAT (label de volume DOS 8.3) sont pris en charge. Nous recommandons d'utiliser les périphériques USB qui prennent en charge le protocole USB 2.0 avec une vitesse de lecture/écriture de 4 Mo/seconde ou supérieure. • La fonction reprise de la lecture peut ne pas fonctionner lorsque vous avez formaté le périphérique de stockage. • La mémoire totale disponible de Supprimer données BD peut différer en fonction des conditions.
	Anynet+ (HDMI CEC) <ul style="list-style-type: none"> • Selon votre téléviseur, il est possible que certaines résolutions de sortie HDMI ne fonctionnent pas. Veuillez vous reporter au manuel d'utilisation de votre téléviseur. • Cette fonction sera indisponible si le câble HDMI ne prend pas en charge le format CEC. • Si votre téléviseur Samsung dispose d'un logo Anynet+, cela signifie qu'il est compatible Anynet+.
Media Play	Sélection de la langue de la bande son <ul style="list-style-type: none"> • L'indicateur ◀▶ ne s'affichera pas à l'écran si la section BONUSVIEW ne contient pas de réglages BONUSVIEW audio. • La disponibilité des langues proposées via la fonction de la langue de la bande son dépend des langues encodées sur le disque. Par conséquent, cette fonction ou certaines langues peuvent être indisponibles. • Certains disques Blu-ray vous autorisent à sélectionner la bande son anglaise PCM ou Dolby Digital.
	Sélection de la langue des sous-titres <ul style="list-style-type: none"> • En fonction du disque Blu-ray/DVD, il est possible que vous puissiez changer le sous-titre désiré dans le menu du disque. Appuyez sur le bouton DISC MENU. • Cette fonction dépend de la sélection des sous-titres encodés sur le disque et peut ne pas être disponible sur tous les disques Blu-ray/DVD. • Les informations concernant la fonction principale ou le mode BONUSVIEW s'afficheront également si le disque Blu-ray dispose d'une section BONUSVIEW. • Cette fonction modifie à la fois les sous-titres principaux et secondaires. • Le nombre total de sous-titres principaux et secondaires s'affiche. • Si vous appuyez sur le bouton SUBTITLE de la télécommande, la barre des sous-titres apparaîtra. Appuyez sur le bouton RETURN pour supprimer la barre des sous-titres.

Résolution selon le mode de sortie

■ Lecture du disque Blu-ray/des e-contenus/des contenus numériques

Configuration \ Type de contenu	HDMI / connecté			HDMI / non connecté
	Mode HDMI		Mode VIDÉO	Mode VIDÉO
	Disque Blu-ray	E-contenus/ Contenus numériques		
BD Wise	Résolution du disque Blu-ray	1080p	576i/480i	-
Auto	Résolution optimale de l'entrée du téléviseur	Résolution optimale de l'entrée du téléviseur	576i/480i	-
1080p	1080p	1080p	576i/480i	-
Trame vidéo : Auto (24Fs)	1080@24F	1080@24F	480i	-
1080i	1080i	1080i	576i/480i	576i/480i
720p	720p	720p	576i/480i	576i/480i
576p/480p	576p/480p	576p/480p	576i/480i	576i/480i
576i/480i	-	-	-	576i/480i

■ Lecture DVD

Configuration \ Sortie	HDMI / connecté		HDMI / non connecté
	Mode HDMI	Mode VIDÉO	Mode VIDÉO
BD Wise	576i/480i	576i/480i	-
Auto	Résolution optimale de l'entrée du téléviseur	576i/480i	-
1080p	1080p	576i/480i	-
1080i	1080i	576i/480i	576i/480i
720p	720p	576i/480i	576i/480i
576p/480p	576p/480p	576i/480i	576i/480i
576i/480i	-	-	576i/480i

■ Visionnage sur télévision numérique

Résolution \ Sortie		HDMI / connecté		HDMI / non connecté
		Mode HDMI	Mode VIDÉO	Mode VIDÉO
BD Wise		1080p	576i/480i	-
Auto	DTV Smart Résolution « Auto. »	Résolution du flux de données de diffusion	576i/480i	-
	DTV Smart Resolution « Arrêt »	Résolution optimale de l'entrée du téléviseur		
1080p		1080p	576i/480i	-
1080i		1080i	576i/480i	576i/480i
720p		720p	576i/480i	576i/480i
576p/480p		576p/480p	576i/480i	576i/480i
576i/480i		-	-	576i/480i

! REMARQUE !

- ▶ La résolution intell. DTV ne sera activée que si l'option de la résolution est spécifiée sur Auto.
- ▶ Si le téléviseur connecté au produit ne prend pas en charge la fonction Trame vidéo ou la résolution sélectionnée, le message suivant apparaîtra « *Si, après avoir sélectionné "Oui", aucune image n'apparaît, patientez 15 secondes pour revenir à la résolution précédente. Modifier la résolution ?* » s'affiche. Si vous sélectionnez **Oui**, l'écran du téléviseur deviendra blanc pendant 15 secondes, puis la résolution reviendra à la résolution précédente automatiquement.
- ▶ Si l'écran est toujours blanc après que la résolution ait été changée, éjectez le disque inséré, puis appuyez sur le bouton ■ situé à l'avant du produit et maintenez-le enfoncé pendant plus de 5 secondes. Tous les réglages d'usine seront alors rétablis. Suivez les étapes de la page précédente pour accéder aux différents modes et sélectionner la Configuration de l'affichage prise en charge par votre téléviseur.
- ▶ Le rétablissement des réglages par défaut entraîne l'effacement de toutes les données Blu-ray de l'utilisateur stockées sur le lecteur.
- ▶ Pour que l'utilisateur puisse utiliser le mode Trame vidéo (24Fs), le disque Blu-ray doit être doté d'une fonction 24 images.

Sélections des sorties numériques

Configuration		PCM		Bitstream (non traités)		Bitstream (DTS Ré-encodé)	Bitstream (Dolby D Ré-encodé)
Connexion		Récepteur AV prenant en charge l'interface HDMI	Optique	Récepteur AV prenant en charge l'interface HDMI	Optique	Récepteur AV prenant en charge l'interface HDMI ou optique	Récepteur AV prenant en charge l'interface HDMI ou optique
Flux de données audio sur disque Blu-ray	PCM	Jusqu'à PCM 7,1 ca	PCM 2 ca	PCM	PCM 2 ca	DTS Ré-encodé	Dolby D. Ré-encodé *
	Dolby Digital	Jusqu'à PCM 7,1 ca	PCM 2 ca	Dolby Digital	Dolby Digital	DTS Ré-encodé	Dolby D. Ré-encodé *
	Dolby Digital Plus	Jusqu'à PCM 7,1 ca	PCM 2 ca	Dolby Digital Plus	Dolby Digital	DTS Ré-encodé	Dolby D. Ré-encodé *
	Dolby TrueHD	Jusqu'à PCM 7,1 ca	PCM 2 ca	Dolby TrueHD	Dolby Digital	DTS Ré-encodé	Dolby D. Ré-encodé *
	DTS	Jusqu'à PCM 6,1 ca	PCM 2 ca	DTS	DTS	DTS Ré-encodé	Dolby D. Ré-encodé *
	DTS-HD High Resolution Audio	Jusqu'à PCM 7,1 ca	PCM 2 ca	DTS-HD High Resolution Audio	DTS	DTS Ré-encodé	Dolby D. Ré-encodé *
	DTS-HD Master Audio	Jusqu'à PCM 7,1 ca	PCM 2 ca	DTS-HD Master Audio	DTS	DTS Ré-encodé	Dolby D. Ré-encodé *
Flux de données audio sur DVD	PCM	PCM 2 ca	PCM 2 ca	PCM 2 ca	PCM 2 ca	PCM 2 ca	PCM 2 ca
	Dolby Digital	Jusqu'à PCM 5,1 ca	PCM 2 ca	Dolby Digital	Dolby Digital	Dolby Digital	Dolby Digital
	DTS	Jusqu'à PCM 6,1 ca	PCM 2 ca	DTS	DTS	DTS	DTS
Flux de données de diffusion audio	Dolby Digital	Jusqu'à PCM 5,1 ca	PCM 2 ca	Dolby Digital	Dolby Digital	DTS Ré-encodé	Dolby D. Ré-encodé
	Dolby Digital Plus	Jusqu'à PCM 5,1 ca	PCM 2 ca	Dolby Digital Plus**	Dolby Digital	DTS Ré-encodé	Dolby D. Ré-encodé
	MPEG1 Layer 2	PCM 2 ca	PCM 2 ca	PCM 2 ca	PCM 2 ca	PCM 2 ca	PCM 2 ca
	HE-AAC	Jusqu'à PCM 5,1 ca	PCM 2 ca	Dolby D. Ré-encodé	Dolby D. Ré-encodé	DTS Ré-encodé	Dolby D. Ré-encodé

Configuration		PCM		Bitstream (non traités)		Bitstream (DTS Ré-encodé)	Bitstream (Dolby D Ré-encodé)
Connexion		Récepteur AV prenant en charge l'interface HDMI	Optique	Récepteur AV prenant en charge l'interface HDMI	Optique	Récepteur AV prenant en charge l'interface HDMI ou optique	Récepteur AV prenant en charge l'interface HDMI ou optique
Résolution pour disque Blu-ray	Aucune	Décode la principale fonction audio et le flux de données audio BONUSVIEW en données PCM et ajoute des effets sonores de navigation.		Émet uniquement le flux de données audio de la fonction principale, de sorte que le récepteur AV puisse décoder les trains de bits audio. Vous n'entendrez pas de données audio BONUSVIEW ni d'effet sonore de navigation.		Décode la principale fonction audio et le flux de données audio BONUSVIEW en données PCM et ajoute des effets sonores de navigation, puis réencode les données audio PCM en trains de bits DTS.	Décode la principale fonction audio et le flux de données audio BONUSVIEW en données PCM et ajoute les effets sonores de navigation, puis encode à nouveau les données audio PCM en trains de bits Dolby Digital.

* Si le flux de données source est 2 ca, les réglages « Dolby D Ré-encodé » ne seront pas appliqués. La sortie sera émise sur PCM 2 ca.

** Si la fonction Description audio est réglée sur **Activé**, la sortie audio passera en Dolby Digital même si le flux de données de diffusion d'origine est en Dolby Digital Plus.

I REMARQUE I

- ▶ Pour un flux de données Dolby Digital Plus via du contenu Internet, la sortie PCM via HDMI prend en charge jusqu'à 5,1 ca.

Dépannage

Avant de requérir une réparation, essayez d'abord les points suivants.

PROBLÈME	SOLUTION
La télécommande ne permet d'exécuter aucune opération.	<ul style="list-style-type: none">• Vérifiez les piles de la télécommande. Vous devez peut-être les remplacer.• Utilisez la télécommande à une distance maximale de 6,1 m du lecteur.• Retirez les piles et appuyez sur un ou plusieurs boutons pendant plusieurs minutes afin de procéder au drainage du microprocesseur de la télécommande pour la réinitialiser. Insérez à nouveau les piles et essayez de faire fonctionner la télécommande.
Le disque ne fonctionne pas.	<ul style="list-style-type: none">• Assurez-vous que le disque est inséré la face imprimée orientée vers le haut.• Vérifiez le numéro de zone du disque Blu-ray/DVD.
Le menu du disque ne s'affiche pas.	<ul style="list-style-type: none">• Vérifiez que le disque possède des menus.
Le message d'interdiction apparaît à l'écran.	<ul style="list-style-type: none">• Ce message s'affiche lorsque vous appuyez sur un bouton non valide.• Le logiciel du disque Blu-ray/DVD ne prend pas en charge la fonction en question (par ex. : les angles).• Vous avez demandé un titre, un numéro de chapitre ou un temps de recherche hors de portée du disque.
Le mode Lecture n'est pas celui qui a été sélectionné dans le menu de configuration.	<ul style="list-style-type: none">• Certaines fonctions sélectionnées dans le menu de configuration pourront ne pas s'exécuter correctement si le disque n'a pas été encodé avec les fonctions correspondantes.
Impossible de modifier le format d'image de l'écran.	<ul style="list-style-type: none">• Le format d'image de l'écran est réglé sur vos disques Blu-ray/DVD.• Il ne s'agit pas d'un problème lié au produit.
Absence de son.	<ul style="list-style-type: none">• Assurez-vous d'avoir sélectionné la sortie numérique appropriée dans le menu Options audio.
L'écran est bloqué.	<ul style="list-style-type: none">• Il est possible que l'écran du téléviseur n'affiche pas d'image lorsque la résolution de la sortie HDMI n'est pas prise en charge par le téléviseur (par exemple 1080p).• Appuyez sur le bouton ■ (du panneau avant) pendant plus de 5 secondes en l'absence de disque inséré dans le lecteur. Tous les paramètres seront réinitialisés sur leur valeur d'origine.• Le rétablissement des réglages par défaut entraîne l'effacement de toutes les données Blu-ray de l'utilisateur stockées sur le lecteur.
Mot de passe oublié	<ul style="list-style-type: none">• Appuyez sur le bouton ■ (du panneau avant) pendant plus de 5 secondes en l'absence de disque inséré dans le lecteur. Tous les paramètres seront réinitialisés sur leur valeur d'origine, y compris le mot de passe. N'utilisez pas cette méthode sauf en cas de nécessité absolue.• Lorsque les paramètres d'usine par défaut sont restaurés, toute la base de données BD utilisateur est supprimée.

PROBLÈME	SOLUTION
Si vous rencontrez d'autres problèmes que ceux qui ont été mentionnés ci-dessus.	<ul style="list-style-type: none"> • Consultez la table des matières du manuel d'utilisation et repérez la section comportant les explications relatives au problème, puis suivez à nouveau la procédure indiquée. • Si le problème n'est toujours pas résolu, contactez le service après-vente agréé Samsung le plus proche.
L'image est bruyante ou déformée.	<ul style="list-style-type: none"> • Assurez-vous que le disque n'est ni sale ni rayé. • Nettoyez le disque.
Aucune sortie HDMI.	<ul style="list-style-type: none"> • Vérifiez la connexion entre le téléviseur et la prise HDMI du produit. • Vérifiez que votre téléviseur prend en charge les résolutions d'entrée HDMI 480p, 720p, 1080i, 1080p.
Écran de sortie HDMI anormal.	<ul style="list-style-type: none"> • Si du bruit aléatoire apparaît à l'écran, cela signifie que le téléviseur ne prend pas en charge le système HDCP (Système de protection des contenus numériques en haute définition).
Fonction AllShare	
Je peux voir les dossiers partagés via AllShare mais pas les fichiers.	<ul style="list-style-type: none"> • AllShare affiche uniquement les fichiers correspondant aux catégories suivantes : vidéos, photos et musique. Les fichiers qui ne correspondent à aucune de ces trois catégories peuvent ne pas s'afficher.
La vidéo est lue par intermittence.	<ul style="list-style-type: none"> • Vérifiez si le réseau est stable. • Vérifiez que le câble réseau est correctement branché et que le réseau n'est pas surchargé. • La connexion sans fil entre l'appareil compatible DLNA et le lecteur est instable. Vérifiez la connexion.
La connexion AllShare entre le produit et l'ordinateur est instable.	<ul style="list-style-type: none"> • L'adresse IP au sein d'un même sous-réseau doit être unique. Si tel n'est pas le cas, ce phénomène pourra être dû à des interférences IP. • Vérifiez que vous disposez d'un pare-feu activé. Dans ce cas, désactivez la fonction de pare-feu.

PROBLÈME	SOLUTION
BD-LIVE	
Je n'arrive pas à me connecter au serveur BD-LIVE.	<ul style="list-style-type: none"> • Vérifiez si la connexion réseau a été établie ou pas en utilisant le menu État réseau. (Voir page 27) • Vérifiez si le périphérique de mémoire USB est connecté au produit. • Le périphérique de mémoire doit avoir au moins 1 Go d'espace libre pour héberger le service BD-LIVE. Vous pouvez vérifier la capacité disponible sous Gestion données Blu-ray. (Voir page 27) • Vérifiez si le menu Connexion Internet BD-LIVE est spécifié sur Permettre tout. • Si toutes les mesures préconisées ci-dessus échouent, contactez le fournisseur de contenus ou mettez à jour le produit à l'aide de la dernière version de micrologiciel disponible.
Une erreur s'est produite en cours d'utilisation du service BD-LIVE.	<ul style="list-style-type: none"> • Le périphérique de mémoire doit avoir au moins 1 Go d'espace libre pour héberger le service BD-LIVE. Vous pouvez vérifier la capacité disponible sous Gestion données Blu-ray. (Voir page 27)
Enregistrement	
Le message « Échec du test de performance » et les fonctions Enregistrement programmé/ enregistrement et Décalage sont inopérantes.	<ul style="list-style-type: none"> • L'utilisation d'un périphérique d'une qualité de stockage USB inférieure ne prenant pas en charge la fonction Enregistrement peut provoquer ce genre de problème. Il est recommandé d'utiliser un périphérique de stockage USB à disque dur. • La spécification de disque dur USB recommandée est d'au moins 5400 tpm. Les lecteurs de disque dur USB de type RAID ne sont pas pris en charge.

REMARQUE I

- ▶ Le rétablissement des réglages par défaut entraîne l'effacement de toutes les données Blu-ray de l'utilisateur stockées sur le lecteur.

Réparation

Si vous nous contactez pour une demande de réparation, des frais supplémentaires pourront vous être facturés dans les cas suivants :

1. Vous demandez l'intervention d'un ingénieur à domicile mais il s'avère que le produit ne présente aucune anomalie.
2. Vous portez l'unité au centre de réparation mais il s'avère que celle-ci ne présente aucune défaillance.

Le montant de ces frais vous sera communiqué avant la conduite d'une intervention à domicile ou l'exécution d'éventuels travaux sur votre produit.

Nous vous recommandons de lire ce manuel attentivement, de rechercher une solution en ligne sur le site www.samsung.com ou de contacter le service après-vente de SAMSUNG avant de demander à faire réparer votre produit.

Caractéristiques techniques

Général	Poids	3,2 Kg
	Dimensions	430 (L) x 300 (P) x 56,5 (H) mm
	Plage de températures de fonctionnement	+5°C à +35°C
	Plage de taux d'humidité	10 % à 75 %
HDMI	Vidéo	Résolution : 1080p, 1080i, 720p, 576p/480p
	Audio	PCM, Bitstream
Sortie vidéo	Vidéo composite (analogique)	Borne RCA, 1,0 Vp-p (charge 75 ohm) Résolution : 576i/480i
Sortie audio	Analogique	Borne RCA, 2 canaux, (2 Vrms ± 10 %)
	Digital	TOS-Link Optique
Réseau	Ethernet	Borne 100BASE-TX
	LAN sans fil	Intégré
	Sécurité	WEP (OPEN/SHARED) WPA-PSK (TKIP/AES) WPA2-PSK (TKIP/AES)
	WPS(PBC)	Prise en charge
Capacité du lecteur de disque dur	BD-E8300	320 Go
	BD-E8500	500 Go
	BD-E8900	1 To

- Les vitesses réseau inférieures ou égales à 10 Mbps ne sont pas prises en charge.
- La conception et les caractéristiques techniques sont susceptibles d'être modifiées sans préavis.
- Pour obtenir des précisions sur l'alimentation et la consommation d'énergie, reportez-vous à l'étiquette apposée sur le produit.
- Le poids et les dimensions sont approximatifs.



FRANCE

Cher Client,

Nous vous remercions d'avoir acheté un produit SAMSUNG. Au cas où vous auriez besoin de notre service après-vente, nous vous invitons à retourner ce produit au revendeur qui en a effectué la vente. Si vous avez un problème, n'hésitez pas à nous contacter à l'adresse suivante:

Samsung Service Consommateurs
66 rue des Vanesses
BP 50116 - Villepinte - 95950 ROISSY cedex
France
TEL : 01 4863 0000
Fax : 01 48 63 06 38

■ GARANTIE

Sans préjudice de la garantie légale du fabricant ou du vendeur conformément à l'article 1641 du Code Civil, la société SAMSUNG applique les garanties suivantes:

Par la présente carte, SAMSUNG ELECTRONICS FRANCE garantit que ce produit est exempt de défaut de matière et de fabrication existant lors de l'acquisition par le client chez un distributeur pour un délai d'un an (pièces et main d'oeuvre), pour les appareils audio, vidéo, télévision et micro ondes. La période de garantie commence le jour de l'achat de l'appareil. Elle n'est en aucun cas prolongée par l'échange de l'appareil. Si ce produit s'avère défectueux pendant la période de garantie en raison de matière ou de fabrication incorrecte, le distributeur prendra en charge le produit ou à défaut SAMSUNG ELECTRONICS FRANCE dans les conditions exposées ci-après. Les filiales de SAMSUNG ELECTRONICS CORPS, ainsi que ses distributeurs et les stations techniques agréées des autres états membres de l'UE honoreront aussi cette garantie selon les termes et conditions en vigueur dans le pays où est demandé la réparation.

■ CONDITIONS DE GARANTIE

1. La garantie sera seulement assurée si la facture d'achat et la carte de garantie remises au consommateur par le distributeur sont présentées et si elles mentionnent:
 - a) Le nom de l'acheteur,
 - b) Le nom, l'adresse et le cachet du distributeur,
 - c) Le nom du modèle et le numéro de série du produit acquis
 - d) La date d'acquisition de ce produit.
2. SAMSUNG ELECTRONICS FRANCE se réserve le droit de refuser la garantie si tout ou partie de ces mentions a été enlevé ou modifié après l'acquisition du produit par le client chez le distributeur.
3. Ce produit ne sera jamais considéré comme défectueux en matière ou en fabrication s'il doit être adapté, changé ou réglé afin d'être conforme aux standards techniques ou de sécurité nationaux ou locaux en vigueur dans tout autre pays que celui pour lequel il a été fabriqué à l'origine. Cette garantie ne s'applique pas:
 - a) À ces adaptations, changements ou réglages qu'ils soient exécutés de façon correcte ou pas,
 - b) Aux dommages qui en résulteraient.
4. Cette garantie ne couvre pas les cas suivants:
 - A. Les contrôles périodiques, l'entretien, la réparation et le remplacement de pièces par suite d'usure normale;
 - B. Les frais et les risques de transport directs ou indirects à la mise en oeuvre de la garantie de ce produit;
 - C. Le dommage du produit résultant:
 - 1) D'abus et de mauvais usage, en particulier mais non de façon exclusive à:
 - a. La négligence ou faute d'utilisateur (utilisation contraire aux instructions ou non prévue, fausse manoeuvre, chute, cassure, fêlure accidentelle), etc.
 - b. L'installation ou l'utilisation de ce produit en contradiction avec les standards techniques ou de sécurité en vigueur dans le pays où le produit est utilisé;
 - 2) De réparations faites par les réparateurs non agréés;
 - 3) D'accidents, de cas de force majeure ou de toute autre cause hors du contrôle de SAMSUNG ELECTRONICS FRANCE, en particulier mais non de façon exclusive : la foudre, l'inondation, l'incendie, les troubles publics, des piles qui ont coulé, une mauvaise ventilation, etc....
5. Cette garantie ne limite aucunement les droits statutaires du client sous les lois nationales en vigueur. Faute de lois nationales en vigueur, cette garantie ou son application dans la C.E.E. sera l'unique et exclusif recours légal du client et ni SAMSUNG ELECTRONICS CORP, ni ses filiales ne seront tenus pour responsables des dommages directs ou indirects résultant d'une infraction aux conditions de garantie ci-dessus.

SAMSUNG ELECTRONICS FRANCE

Cet appareil est distribué par :



Pour toute information ou tout
renseignement complémentaire sur nos
produits, notre service consommateurs
est à votre disposition au :

01 48 63 00 00

Vous pouvez également vous connecter à notre site Internet :
<http://www.samsung.com>

Cet appareil est garanti un an pièces et main d'oeuvre
pour la France (métropolitaine)

La facture d'achat faisant office de bon de garantie.

Comment contacter Samsung dans le monde

Si vous avez des suggestions ou des questions concernant les produits Samsung, veuillez contacter le Service Consommateurs Samsung.

Area	Contact Centre ☎	Web Site
France	01 48 63 00 00	www.samsung.com



Élimination des batteries de ce produit

(Applicable aux pays de l'Union européenne et aux autres pays européens dans lesquels des systèmes de collecte sélective sont mis en place.)

Le symbole sur la batterie, le manuel ou l'emballage indique que les batteries de ce produit ne doivent pas être éliminées en fin de vie avec les autres déchets ménagers. L'indication éventuelle des symboles chimiques *Hg*, *Cd* ou *Pb* signifie que la batterie contient des quantités de mercure, de cadmium ou de plomb supérieures aux niveaux de référence stipulés dans la directive CE 2006/66. Si les batteries ne sont pas correctement éliminées, ces substances peuvent porter préjudice à la santé humaine ou à l'environnement.

Afin de protéger les ressources naturelles et d'encourager la réutilisation du matériel, veuillez à séparer les batteries des autres types de déchets et à les recycler via votre système local de collecte gratuite des batteries.



Les bons gestes de mise au rebut de ce produit

(Déchets d'équipements électriques et électroniques)

(Applicable dans les pays de l'Union Européenne et dans d'autres pays européens pratiquant le tri sélectif)

Ce symbole sur le produit, ses accessoires ou sa documentation indique que ni le produit, ni ses accessoires électroniques usagés (chargeur, casque audio, câble USB, etc.) ne peuvent être jetés avec les autres déchets ménagers. La mise au rebut incontrôlée des déchets présentant des risques environnementaux et de santé publique, veuillez séparer vos produits et accessoires usagés des autres déchets. Vous favoriserez ainsi le recyclage de la matière qui les compose dans le cadre d'un développement durable.

Les particuliers sont invités à contacter le magasin leur ayant vendu le produit ou à se renseigner auprès des autorités locales pour connaître les procédures et les points de collecte de ces produits en vue de leur recyclage.

Les entreprises et professionnels sont invités à contacter leurs fournisseurs et à consulter les conditions de leur contrat de vente. Ce produit et ses accessoires ne peuvent être jetés avec les autres déchets professionnels et commerciaux.

BD-E8300

BD-E8500

BD-E8900

BD-HDD Combo

Bedienungsanleitung

erleben sie die möglichkeiten



Danke für den Kauf dieses Samsung Produkts.
Registrieren Sie Ihr Produkt unter folgendem Link, und
profitieren Sie von unserem umfassenden Kundenservice:
www.samsung.com/register



Sicherheitsinformation

Warnung

ABDECKUNG ODER RÜCKWAND NICHT ÖFFNEN! STROMSCHLAGGEFAHR!
TEILE IM GERÄTEINNEREN KÖNNEN VOM BENUTZER NICHT GEWARTET WERDEN. LASSEN SIE REPARATUREN NUR VON QUALIFIZIERTEM FACHPERSONAL DURCHFÜHREN.

	ACHTUNG STROMSCHLAGGEFAHR! NICHT ÖFFNEN!	
Dieses Symbol weist auf eine „gefährliche Netzspannung“ im Inneren des Geräts hin. Es besteht die Gefahr von Stromschlägen und Verletzungen.	ACHTUNG: NEHMEN SIE DIE ABDECKUNG ODER RÜCKWAND AUF KEINEN FALL AB, UM DAS RISIKO EINES ELEKTRISCHEN SCHLAGS ZU VERRINGERN. IM INNEREN BEFINDEN SICH KEINE TEILE, DIE VOM BENUTZER GEWARTET WERDEN MÜSSEN LASSEN SIE REPARATUREN NUR VON QUALIFIZIERTEM FACHPERSONAL DURCHFÜHREN.	Dieses Symbol weist auf wichtige Anweisungen im Begleitmaterial zum Produkt hin.

Achten Sie beim Aufstellen des Geräts darauf, dass genügend Platz zur Verfügung steht. Stellen Sie das Gerät daher beispielsweise nicht in einem engen Bücherregal auf.

WARNUNG

- Um Schäden zu vermeiden, die eine Brand- oder Stromschlaggefahr nach sich ziehen können, setzen Sie dieses Gerät nicht Regen oder Feuchtigkeit aus.

ACHTUNG

- IN DIESER BD-HDD COMBO KOMMT EIN UNSICHTBARER LASERSTRAHL ZUM EINSATZ, DER ZU STRAHLENSCHÄDEN FÜHREN KANN, WENN ER DIREKT AUF PERSONEN ODER GEGENSTÄNDE GERICHTET WIRD. BETREIBEN SIE DIESE BD-HDD COMBO AUSSCHLIESSLICH GEMÄSS DEN ANWEISUNGEN IN DER BEDIENUNGSANLEITUNG.

ACHTUNG

ÖFFNEN SIE KEINE ABDECKUNGEN, UND FÜHREN SIE REPARATURARBEITEN NIEMALS SELBST AUS. LASSEN SIE REPARATUREN NUR VON QUALIFIZIERTEM KUNDENDIENSTPERSONAL DURCHFÜHREN.

Dieses Produkt erfüllt die CE-Richtlinien für abgeschirmte Kabel und Anschlüsse zur Verbindung mit anderen Geräten. Um eine elektromagnetische Beeinflussung anderer Geräte (z. B. Radios und Fernsehgeräte) zu vermeiden, verwenden Sie nur abgeschirmte Kabel und Anschlüsse für die Verbindungen.

WICHTIGER HINWEIS

Das Netzkabel dieses Geräts ist mit einem Formstecker mit integrierter Sicherung ausgestattet. Die Nennspannung dieser Sicherung ist auf der Unterseite des Steckers angegeben. Im Bedarfsfall ist die Sicherung gegen eine Sicherung nach BS 1362 (bzw. der jeweiligen Entsprechung dieser Norm) mit derselben Nennspannung auszutauschen.

Verwenden Sie den Stecker keinesfalls, wenn die Sicherungsabdeckung entfernt ist, sofern diese abnehmbar ist. Wenn eine Ersatzabdeckung für die Sicherung benötigt wird, muss diese dieselbe Farbe wie die Stiftseite des Steckers haben. Ersatzabdeckungen sind im Fachhandel erhältlich.

Falls der montierte Stecker nicht für die Steckdosen in Ihrem Haushalt geeignet ist oder das Kabel nicht bis zu einer Steckdose reicht, erwerben Sie ein geeignetes, geprüftes Verlängerungskabel oder wenden Sie sich an Ihren Fachhändler.

Wenn es keine andere Möglichkeit als das Abtrennen des Steckers vom Kabel gibt, entfernen Sie die Sicherung, und entsorgen Sie den Stecker ordnungsgemäß. Stecken Sie den Stecker nicht in eine Steckdose. Es besteht Stromschlaggefahr durch die nicht isolierten Enden des Stromkabels. Entfernen Sie den Stecker aus der Steckdose, um das Gerät vollständig abzuschalten. Aus diesem Grund sollte sich der Netzstecker in Reichweite befinden.

Die zu diesem Benutzerhandbuch gehörige Produkteinheit ist unter geistigen Eigentumsrechten Dritter lizenziert.

CLASS 1 LASER PRODUCT

Dieses Compact Disk Gerät ist als CLASS 1 LASER Produkt eingestuft. Die Verwendung von anderen Bedienelementen, Einstellungen oder die Durchführung von Prozeduren die von denen hier angegebenen abweichen, können zu einer zu einer gefährlichen Strahlenbelastung führen.

ACHTUNG :

- NACH DEM ÖFFNEN SICHTBARE UND UNSICHTBARE LASERSTRAHLUNG DER KLASSE 3B. EINWIRKUNG DES STARHLS VERMEIDEN (IEC 60825-1)
- DIESES GERÄT VERWENDET EINEN LASER: DIE VERWENDUNG VON ANDEREN BEDIENELEMENTEN, EINSTELLUNGEN ODER DIE DURCHFÜHRUNG VON PROZEDUREN DIE VON DENEN HIER ANGEGEBENEN ABWEICHEN, KÖNNEN ZU EINER ZU EINER GEFÄHRLICHEN STRAHLENBELASTUNG FÜHREN. DAS GEHÄUSE NICHT ÖFFNEN UND KEINE REPARATUREN SELBST DURCHFÜHREN. QUALIFIZIERTES PERSONAL MIT DER WARTUNG BEAUFTRAGEN.

CLASS 1	LASER PRODUCT
KLASSE 1	LASER PRODUKT
LUOKAN 1	LASER LAITE
KLASS 1	LASER APPARAT
PRODUCTO	LASER CLASE 1

Vorsichtsmaßnahmen**Wichtige Sicherheitshinweise**

Lesen Sie diese Bedienungsanleitung sorgfältig durch, bevor Sie das Gerät in Betrieb nehmen. Befolgen Sie alle folgenden Sicherheitshinweise. Halten Sie sie diese Bedienungsanleitung zur späteren Einsichtnahme griffbereit.

1. Lesen Sie diese Anweisungen.
2. Bewahren Sie diese Anweisungen auf.
3. Beachten Sie alle Warnhinweise.
4. Befolgen Sie alle Anweisungen.
5. Betreiben Sie das Gerät nicht in der Nähe von Wasser.
6. Nur mit einem trockenen Tuch reinigen.
7. Blockieren Sie nicht die Belüftungsöffnungen. Halten Sie sich bei der Montage an die Anweisungen des Herstellers.
8. Nicht in der Nähe von Wärmequellen wie Heizkörpern, Warmluftgittern, Öfen oder anderen Wärme erzeugenden Apparaten (einschließlich AV-Receiver) aufstellen.

9. Nehmen Sie unter keinen Umständen Änderungen am gepolten oder geerdeten Schutzkontaktstecker vor. Ein gepolter Stecker verfügt über zwei Kontaktstifte, von denen einer breiter ist als der andere. Ein geerdeter Stecker verfügt über zwei Stiften sowie einen Erdungskontakt. Der breite Kontaktstift bzw. der Erdungsstift wird aus Sicherheitsgründen verwendet. Falls der vorhandene Stecker nicht in Ihre Steckdose passt, lassen Sie die Steckdose durch einen qualifizierten Elektriker austauschen.
10. Nicht auf das Netzkabel treten und insbesondere an den Steckern, Steckerbuchsen und an der Stelle aus dem es aus dem Gerät austritt nicht knicken.
11. Zubehör und/oder Zusatzgeräte dürfen nur mit Genehmigung des Herstellers hinzugefügt werden.
12. Verwenden Sie für das Gerät nur Gestelle, Ständer, Stative, Konsolen und Tische, die vom Hersteller empfohlen oder in Verbindung mit dem Gerät verkauft werden. Bei Verwendung eines Transportwagens bewegen Sie das Gerät nur mit äußerster Vorsicht, um Verletzungen durch Umkippen zu vermeiden.
13. Trennen Sie das Gerät bei Gewitter oder längerer Abwesenheit vom Stromnetz.
14. Überlassen Sie Reparaturarbeiten stets Fachleuten. Eine Wartung ist immer dann erforderlich, wenn das Gerät auf irgendeine Weise beschädigt wurde, beispielsweise bei beschädigtem Netzkabel oder Stecker, bei in das Gerät gelangter Flüssigkeit oder Objekten, wenn das Gerät Regen oder Feuchtigkeit ausgesetzt war, nicht ordnungsgemäß arbeitet oder fallengelassen wurde.

**Lagerung und Handhabung der Disks**

- Umgang mit den Disks
 - Fingerabdrücke oder Kratzer auf der Disk verschlechtern die Ton- und Bildqualität oder bewirken eine springende Wiedergabe.
 - Vermeiden Sie das Berühren der Oberfläche der Disk, auf der die Daten gespeichert sind.
 - Halten Sie die Disk am Rand fest, sodass keine Fingerabdrücke auf die Oberfläche gelangen.
 - Kein Papier oder Aufkleber auf die Disk kleben.



Sicherheitsinformation

- Reinigung der Disks

- Wenn sich Fingerabdrücke oder Schmutz auf der Disk befinden, mit Seifenwasser und einem weichen Tuch reinigen.



- Beim Reinigen vorsichtig von innen in Richtung des Randes der Disk wischen.

- Disk-Lagerung

- Setzen Sie die Disk keiner direkten Sonneneinstrahlung aus.
- Bewahren Sie die Disk an einem kühlen, gut belüfteten Ort auf.
- Bewahren Sie die Disk in einer sauberen Schutzhülle auf und lagern Sie sie senkrecht.



Vorsichtsmaßnahmen für den Betrieb

- Das Gerät keinem Tropf- oder Spritzwasser aussetzen. Keine mit Flüssigkeiten gefüllten Behälter, wie Vasen, auf das Gerät stellen.
- Um das Gerät vollständig abzuschalten, muss der Netzstecker aus der Steckdose gezogen werden. Aus diesem Grund muss der Stecker immer einfach und unbehindert zugänglich sein.
- Den Netzstecker niemals mit nassen Händen anfassen. Ansonsten besteht Elektroschockgefahr.
- Schließen Sie nicht mehrere Geräte an die gleiche Steckdose an. Eine Überlastung der Steckdose kann zu Überhitzung führen und einen Brand verursachen.
- Wartung des Gehäuses
 - Wenn Sie andere Komponenten an dieses Gerät anschließen, müssen diese vorher abgeschaltet werden.
 - Wenn das Gerät plötzlich von einem kalten an einen warmen Ort umgestellt wird, kann es zu einer Kondensation an den Betriebsteilen und der Linse kommen, was zu einer fehlerhaften Wiedergabe der Disk führen kann. Falls dieser Fall eintritt, den Netzstecker des Geräts ziehen, zwei Stunden warten und den Stecker erneut in die Steckdose stecken. Anschließend die Disk einlegen und die Wiedergabe erneut versuchen.
- Wenn Sie unnormale Geräusche, einen stechenden Geruch oder Rauch wahrnehmen, schalten Sie das Gerät unverzüglich über den Netzschalter aus und ziehen Sie den Netzstecker. Setzen Sie sich anschließend mit dem nächsten Kundendienst in Verbindung um technische Hilfe zu erhalten. Das Gerät nicht verwenden. Die Verwendung des Gerät in diesem Zustand kann einen Brand oder Elektroschock verursachen.

3D-Funktion verwenden

WICHTIGE GESUNDHEITS- UND SICHERHEITSHINWEISE FÜR 3D-BILDER
Lesen Sie die folgenden Sicherheitshinweise, bevor Sie die 3D-Funktion nutzen und stellen Sie sicher, dass Sie diese verstanden haben.

- Bei einigen Zuschauer können beim Anschauen von 3D-Fernsehen Beschwerden auftreten, wie Schwindel, Übelkeit und Kopfschmerzen. Wenn bei Ihnen solche Symptome auftreten, unterbrechen Sie das Anschauen des 3D Programms, setzen Sie die 3D-Brille ab und machen Sie eine Pause.
- Das Betrachten von 3D-Bildern für einen längeren Zeitraum kann die Augen überlasten. Wenn Sie eine Ermüdung der Augen verspüren, unterbrechen Sie das Anschauen des 3D Programms, setzen Sie die 3D-Brille ab und machen Sie eine Pause.
- Eltern müssen Kinder beaufsichtigen, wenn diese die 3D-Funktion nutzen. Wenn die Kinder über ermüdete Augen, Kopfschmerzen, Schwindelgefühl oder Übelkeit klagen, unterbrechen Sie die Wiedergabe des 3D-Programms und lassen Sie die Kinder ausruhen.
- Die 3D-Brille nicht für andere Zwecke verwenden. (z.B. als Sehhilfe, Sonnebrille oder Schutzbrille, usw.)
- Verwenden Sie die 3D-Funktion oder die 3D-Brille nicht während Sie umherlaufen. Wenn Sie die 3D-Funktion oder die 3D-Brille verwenden während Sie umherlaufen, können Sie gegen Gegenstände prallen, stolpern und/oder hinfallen und sich ernsthaft verletzen.
- Wenn Sie 3D-Programm mit diesem Modell wiedergeben, kann der Bildschirm wie folgt aussehen:

Bildschirm		Beschreibung
	Nebeneinander	Der gleiche Bildschirminhalt wird zweimal nebeneinander angezeigt.
	Untereinander	Der gleiche Bildschirminhalt wird zweimal untereinander angezeigt.

- Der Empfang, die Aufnahme und Wiedergabe von 3D-Programmen mit diesem Modell wird eventuell nicht vollständig unterstützt, da das 3D-Sendeformat noch nicht weltweit genormt ist. Hierbei handelt es sich nicht um eine Fehlfunktion oder Störung des Geräts.

- Wenn Sie 3D-Inhalte genießen möchten, schließen Sie das 3D-Gerät (3D-fähiger AV-Receiver oder Fernsehgerät) über ein Hochgeschwindigkeits-HDMI-Kabel an den HDMI OUT Anschluss des Geräts an. Setzen Sie eine 3D-Brille auf, bevor Sie den 3D-Inhalt wiedergeben.
- Das Gerät gibt 3D-Signale nur über an den HDMI OUT-Anschluss angeschlossene HDMI-Kabel wieder.
- Da die Videoauflösung im 3D-Wiedergabemodus fest auf die Auflösung des original 3D-Videos eingestellt ist, kann die Auflösung nicht an Ihre Vorlieben angepasst werden.
- Einige Funktionen, wie BD Wise, die Einstellung der Bildschirmgröße und Auflösung können im 3D-Wiedergabemodus eventuell nicht richtig funktionieren.
- Für die korrekte Wiedergabe von 3D Signalen müssen Sie ein Hochgeschwindigkeits-HDMI-Kabel verwenden.
- Bei der Betrachtung von 3D-Bildern müssen Sie einen Abstand vom Fernsehgerät von mindestens dreimal die Bildschirmbreite einhalten. Wenn Sie z. B. einen 46 Zoll Bildschirm haben, müssen Sie einen Abstand von 3,5 Meter vom Bildschirm einhalten.
- Um beste 3D-Bilder zu erhalten, müssen Sie den 3D-Videobildschirm in Augenhöhe aufstellen.
- Beim Anschluss dieses Geräts an einige 3D-Geräte kann der 3D-Effekt nicht richtig funktionieren.
- "Blu-ray 3D" und das "Blu-ray 3D" Logo sind eingetragene Markenzeichen der Blu-ray Disc Association.

Copyright

© 2012 Samsung Electronics Co.,Ltd.
Alle Rechte vorbehalten. Ohne vorherige schriftliche Genehmigung von Samsung Electronics Co.,Ltd. ist das vollständige oder teilweise Reproduzieren oder Kopieren dieser Bedienungsanleitung nicht gestattet.

SICHERHEITSINFORMATION

- 2 **Warnung**
- 3 **Vorsichtsmaßnahmen**
- 3 Wichtige Sicherheitshinweise
- 3 **Lagerung und Handhabung der Disks**
- 4 **Vorsichtsmaßnahmen für den Betrieb**
- 4 **3D-Funktion verwenden**
- 5 **Copyright**

ERSTE SCHRITTE

- 8 **Kompatible Disks und Formate**
- 8 Disktypen und Inhalte, die von Ihrem Gerät wiedergegeben werden können
- 8 Disktypen, die von Ihrem Gerät nicht wiedergegeben werden können
- 8 Verfügbare Aufnahmezeit für die interne Festplatte
- 9 Regionalcode
- 9 Logos der vom Gerät wiedergegebenen Disk-Typen
- 10 Unterstützte Formate
- 13 **Zubehör**
- 14 **Vorderseite**
- 14 **Rückseite**
- 15 **Fernbedienung**

ANSCHLÜSSE

- 17 **Anschluss an ein Fernsehgerät über Audio/ Videokabel und ein RF-Kabel**
- 18 **Anschluss an ein Fernsehgerät**
- 18 **Methode 1** Verwendung eines HDMI-Kabels (nicht mitgeliefert) - Beste Qualität (Empfohlen)
- 18 **Methode 2** Verwendung eines Video und Audio Kabels - Gute Qualität
- 19 **Anschluss an ein Audiosystem**
- 19 **Methode 1** Anschließen an einen AV-Receiver mit HDMI Unterstützung
- 19 **Methode 2** Anschluss an einen AV-Receiver mit optischem Eingang
- 19 **Methode 3** Anschluss an einen Stereo Verstärker mit einem Audio-Kabel
- 20 **Anschließen an einen Netzwerk Router**
- 20 Kabelnetzwerk
- 20 WLAN-Netzwerk

EINSTELLUNGEN

- 21 **Die Einrichten Prozedur**
- 21 **Der Home Bildschirm**
- 21 **Zugriff auf den Einstellungen Bildschirm**
- 22 Im Einstellungen Menü verwendete Fernbedienungstasten
- 23 **Einstellungen Menü Funktionen**
- 33 **Netzwerke und das Internet**
- 33 Konfigurieren Ihrer Netzwerkverbindung
- 35 Wi-Fi Direkt
- 36 Soft-AP
- 37 AllShare Einstellungen
- 37 Gerätenamen
- 37 **Aktualisieren der Software**
- 37 Online
- 38 Über den Sender
- 38 PER USB
- 38 Über Disk
- 39 Über Download
- 39 Update im Standby

MEDIA PLAY

- 40 **Einlegen einer Disk in das Disk Fach**
- 40 **Anschließen eines USB-Geräts oder eines Mobiltelefons an den USB-Anschluss**
- 40 **Zugriff auf den AllShare Play Bildschirm**
- 41 **AllShare Play Funktion verwenden**
- 42 Herunterladen der AllShare Software
- 43 Wiedergabe von Inhalten auf Ihrem PC auf dem BD-HDD Combo
- 43 Wiedergabe von Inhalten auf Ihrem Smart Phone auf dem BD-HDD Combo
- 43 Fernbedienung mit Hilfe Ihres mobilen Geräts
- 44 **Steuern der Videowiedergabe**
- 44 Tasten auf der Fernbedienung für die Videowiedergabe
- 44 Extras Menü verwenden

- 46 **Steuern der Musikwiedergabe**
- 46 Tasten auf der Fernbedienung für die Musikwiedergabe
- 46 Extras Menü verwenden
- 46 Wiederholen von Titeln auf einer Audio CD
- 46 Wiedergabe der Titel auf einer Audio CD in zufälliger Reihenfolge
- 47 Wiedergabeliste für eine CD erstellen
- 47 Ripping
- 47 AMG (All Media Guide) Funktion
- 48 **Anzeigen von Fotos**
- 48 Extras Menü verwenden
- 48 **Verwenden des Extras Menü, wenn eine Datei markiert ist**

DTV FUNKTIONEN

- 51 **Wiedergabe von Fernsehprogrammen**
- 51 Extras Menü verwenden
- 52 PIP (Picture-In-Picture) Funktion verwenden
- 52 **Kanäle bearbeiten**
- 52 Kanalliste
- 53 Sender Bildschirm
- 53 Extras Menü verwenden
- 53 **Aufrufen des Programmführer Bildschirms**
- 54 **Zeitplan-Manager**
- 54 **Teletext Dienst verwenden**

FORTGESCHRITTENE FUNKTIONEN

- 56 **Aufnahme**
- 56 Prüfen des verfügbaren Speicherplatzes
- 56 Aufnahme des gerade wiedergegebenen Senders
- 57 Gleichzeitige Aufnahme
- 58 Timeshift Funktion
- 59 **Wiedergabe der aufgenommenen Sendung**
- 59 **Bearbeiten aufgenommener Sendungen**
- 59 Aufteilen eines Titels in zwei Teile
- 60 Aufteilen und teilweises Löschen eines Titels
- 60 **Kopieren**
- 60 Kopieren von Videos, Musiktiteln oder Fotos
- 60 **3D Funktionen**
- 60 3D Umwandler
- 61 Einstellen der 3D-Tiefe
- 61 DTV mit 3D Effekt ansehen

NETZWERKDIENTSTE

- 62 **Smart Hub verwenden**
- 62 Smart Hub Übersicht
- 63 Webbrowser verwenden
- 64 **BD-LIVE™**
- 64 **Samsung Smart View**
- 64 Dual View

ANHANG

- 65 **Übereinstimmungs- und Kompatibilitätshinweis**
- 66 **Kopierschutz**
- 66 **Netzwerkdienst Haftungsausschluss**
- 67 **Lizenz**
- 69 Erklärung - nur EU
- 70 **Zusätzliche Informationen**
- 76 **Problemebehebung**
- 78 Reparaturen
- 79 **Technische Daten**

Kompatible Disks und Formate

Disktypen und Inhalte, die von Ihrem Gerät wiedergegeben werden können

Inhalt	Medium	Details
VIDEO	Blu-ray Disc 3D Blu-ray Disc	BD-ROM oder BD-RE/R Disk, aufgezeichnet im BD-RE Format.
	DVD-VIDEO DVD±RW/±R CD-RW/R	DVD-VIDEO, DVD±RW/±R Disks, die aufgenommen und abgeschlossen wurden. Medien mit DivX, MKV oder MP4 Inhalten.
MUSIK	CD-RW/R DVD±RW/±R BD-RE/R	Musikaufzeichnungen auf CD-RW/R, DVD±RW/±R, BD-RE/R mit MP3 oder WMA Dateien.
FOTO	CD-RW/R DVD±RW/±R BD-RE/R	Fotoaufnahmen auf CD-RW/R, DVD±RW/±R, BD-RE/R mit JPEG Dateien.
VIDEO MUSIK FOTO	HDD USB	Auf Festplatte oder USB gespeicherte Videos, Musik und Fotos.

* Für weitere Informationen über die Dateiformate, siehe Seiten 10-12.

Disktypen, die von Ihrem Gerät nicht wiedergegeben werden können

- HD DVD
- DVD-ROM/PD/MV usw.
- DVD-RAM
- Super Audio CD (außer CD-Layer)
- DVD-RW (VR-Modus)
- CVD/CD-ROM/CDV/CD-G/CD-I/LD(CD-Gs nur Audio Wiedergabe ohne Grafik.)
- 3.9 GB DVD-R für Videoschnittarbeiten.

| HINWEIS |

- ▶ Das Gerät kann aufgrund bestimmter Aufnahmebedingungen gewisse CD-RW/R und DVD±RW/±R nicht abspielen.
- ▶ Wenn eine DVD±RW/±R nicht richtig im DVD-Videoformat aufgenommen wurde, kann sie nicht wiedergegeben werden.
- ▶ Das Gerät kann keine Inhalte auf DVD±RW/±R wiedergeben, die mit einer Bitrate von mehr als 10Mbps aufgezeichnet wurde.
- ▶ Das Gerät kann keine Inhalte auf BD-RE/R wiedergeben, die mit einer Bitrate von mehr als 25Mbps aufgezeichnet wurde.
- ▶ Auf einigen Disktypen oder bei der Verwendung von speziellen Funktionen, wie die Änderung des Winkels und der Einstellung des Seitenverhältnisses, kann die Wiedergabe nicht funktionieren. Ausführlichere Informationen zu den Disks finden Sie auf der jeweiligen Verpackung. Lesen Sie diese Informationen bei Bedarf durch.
- ▶ Bei der Wiedergabe eines BD-J Titels kann das Laden länger dauern als bei einem normalen Titel oder einige Funktionen können langsamer ausgeführt werden.

Verfügbare Aufnahmezeit für die interne Festplatte

Es können digitale Sendungen wie folgt auf der Festplatte aufgezeichnet werden.

In Abhängigkeit von der Art der Bildqualität der aktuellen Sendung, kann entsprechend der folgenden Tabelle, die Aufnahmezeit unterschiedlich sein. Auf der Bildschirmanzeige können Sie die verfügbare Aufnahmezeit, wie in der folgenden Tabelle dargestellt, überprüfen.



Übertragungsart	Geschätzte Bitrate	Aufnahmedauer		
		BD-E8900	BD-E8500	BD-E8300
HD	8Mbps (Normal)	257 Std.	124 Std.	77 Std.
	20Mbps (High)	102 Std.	49 Std.	30 Std.
SD	5Mbps (Normal)	411 Std.	199 Std.	123 Std.
	10Mbps (High)	205 Std.	99 Std.	61 Std.

I HINWEIS I

- Da die Timeshift und andere Funktionen des Geräts eine gewisse Menge an Speicherplatz auf der Festplatte benötigen, kann der vom "Speichergeräte Manager" im Einstellungs Menü angezeigte Gesamtspeicherplatz von der in der Bedienungsanleitung angegebenen Festplattenkapazität abweichen.

Regionalcode

Sowohl das Gerät als auch Disks sind nach Regionen codiert. Diese Regionalcodes müssen für die Wiedergabe einer Disk übereinstimmen. Wenn die Codierungen nicht übereinstimmen, kann die Disk nicht abgespielt werden. Die Nummer der Region für dieses Gerät ist auf der Gehäuserückwand angebracht.

Disktyp	Regionalcode	Region
Blu-ray Disc		Nordamerika, Mittelamerika, Südamerika, Korea, Japan, Taiwan, Hongkong und
		Europa, Grönland, Französische Überseegebiete, Naher Osten, Afrika, Australien und Neuseeland
		Indien, China, Russland, Zentral- und Südasien.
DVD-VIDEO		USA, US-Territorien und Kanada
		Europa, Japan, Naher Osten, Ägypten, Südafrika, Grönland
		Taiwan, Korea, Philippinen, Indonesien, Hongkong

DVD-VIDEO		Mexiko, Südamerika, Mittelamerika, Australien, Neuseeland, Pazifische Inseln, Karibik
		Russland, Osteuropa, Indien, die meisten afrikanischen Länder, Nordkorea, Mongolei
		China

Logos der vom Gerät wiedergegebenen Disk-Typen

	
Blu-ray Disc	3D Blu-ray Disk
	
BD-LIVE	DivX
	
PAL-Fernsehsystem in Großbritannien, Frankreich, Deutschland, usw.	

Erste Schritte

Unterstützte Formate

Unterstützte Videodatei

Dateierweiterung	Container	Video Codec	Auflösung	Bildfrequenz (fps)	Bitrate (Mbps)	Audio Codec		
*.avi	AVI MKV ASF MP4 3GP VRO VOB PS TS WebM	Divx 3.11/4.x/ 5.x/6.1	1920x1080	6~30	30	AC3 LPCM ADPCM (IMA, MS) AAC HE-AAC WMA DD+ MPEG(MP3) DTS Core		
*.mkv		MPEG4 SP/ ASP						
*.asf		H.264 BP/ MP/HP						
*.wmv		Motion JPEG						
*.mp4		Window Media Video v9						
*.3gp		MPEG2						
*.vro		MPEG1						
*.mpg		VP6					640x480	4
*.mpeg		SVAF					1920x1080	30
*.ts		MVC						24/25/30
*.tp	WebM	VP8	6~30	8	Vorbis			

■ Einschränkungen

- Auch wenn die Datei durch ein unterstütztes, oben aufgeführtes Codec codiert ist, kann eine Datei nicht wiedergegeben werden, wenn im Inhalt Probleme auftreten.
- Die normale Wiedergabe wird nicht garantiert, wenn die Dateiinformationen im Container falsch sind oder die Datei selbst beschädigt ist.
- Dateien mit einer höheren Bitrate/Bildfrequenz als der Standard können bei der Wiedergabe stottern.
- Die Suche (Überspringen) Funktion steht nicht zur Verfügung, wenn die Indextabelle der Datei beschädigt ist.
- Wenn eine Datei über ein Netzwerk wiedergegeben wird, kann die Videowiedergabe, je nach der zur Verfügung stehenden Netzwerkgeschwindigkeit, stottern.
- Einige USB-Geräte oder Digitalkameras können unter Umständen nicht mit dem Gerät kompatibel sein.

■ Video Decoder

- Unterstützung von H.264 bis Level 4.1.
- H.264 FMO/ASO/RS, VC1 SP/MP/AP L4 werden nicht unterstützt.
- CODECS außer für MVC, VP8, VP6
 - 1) Unter 1280 x 720: max. 60 Bilder
 - 2) Über 1280 x 720: max. 30 Bilder
 - 3) GMC 2 oder höher wird nicht unterstützt.
- Unterstützt SVAF Untereinander, Nebeneinander.
- Unterstützt BD MVC Spec.

■ Audio Decoder

- Unterstützt WMA 10 PRO (Bis 5.1).
- Verlustfreies WMA Audio wird nicht unterstützt.
- Verlustfreies RealAudio wird nicht unterstützt.
- QCELP / AMR NW/WB wird nicht unterstützt.
- Unterstützt Vorbis (bis 2 Kanäle), Unterstützt den Codec nur im Webm Container.
- Unterstützung von ADPCM IMA, MS. (MULAW, ALAW werden nicht unterstützt).

I HINWEIS I

- ▶ Einige MKV- und MP4-Diskformate können möglicherweise nicht wiedergegeben werden. Dies hängt von deren Videoauflösung und der Bildfrequenz ab.

Unterstützte Untertitel Dateiformate

	Name	Dateierweiterung
Extern	MPEG-4 Zeitgesteuerter Text	.txt
	SAMI	.smi
	SubRip	.srt
	SubViewer	.sub
	Micro DVD	.sub oder .txt
	SubStation Alpha	.ssa
	Advanced SubStation Alpha	.ass
Intern	Powerdivx	.psb
	Xsub	AVI
	SubStation Alpha	MKV
	Advanced SubStation Alpha	MKV
	SubRip	MKV
	MPEG-4 Zeitgesteuerter Text	MP4

Unterstützte Musikdatei

Dateierweiterung	Typ	Codec
*.mp3	MPEG	MPEG1 Audio Layer 3
*.m4a *.mpa *.aac *.3ga	MPEG4	AAC
*.flac	FLAC	FLAC
*.ogg	OGG	Vorbis
*.wma	WMA	WMA

Unterstützte Bilddateiformate

Dateierweiterung	Typ	Auflösung
*.jpg	JPEG	15360x8640
*.png	PNG	1920x1080
*.bmp	BMP	1920x1080
*.mpo	MPO	15360x8640

Hinweise für den USB-Anschluss

- Ihr Gerät unterstützt USB-Speichergeräte, MP3-Geräte, Digitalkameras und USB-Kartenlesegeräte.
- Einige USB-Geräte oder Digitalkameras können unter Umständen nicht mit dem Gerät kompatibel sein.
- Ihr Gerät unterstützt das FAT16, FAT32, und NTFS Dateisystem (nur lesen).
- USB-Geräte direkt an den USB-Anschluss des Geräts anschließen. Der Anschluss über ein USB-Kabel kann zu Kompatibilitätsproblemen führen.
- Wenn mehr als ein Speichergerät in einen Multi-Kartenleser eingelegt wird, kann dies zu einer Fehlfunktion des Players führen.

Erste Schritte

- Das Gerät unterstützt das PTP-Protokoll.
- Das USB-Gerät nicht während eines Ladevorgangs entfernen.
- Je größer die Bildauflösung, desto länger dauert die Anzeige des Bildes.
- Das Gerät kann keine MP3-Dateien mit DRM (Digital Rights Management) abspielen, die von kommerziellen Webseiten heruntergeladenen wurden.
- Ihr Gerät unterstützt nur Videos mit einer Bildfrequenz von unter 30fps.
- Das Gerät unterstützt nur USB Mass Storage Class (MSC) Geräte, wie USB-Sticks, Flash-Kartenleser und USB-Festplatten. (HUBs werden nicht unterstützt)
- Bestimmte USB-Festplatten, Multi-Kartenleser und USB-Sticks sind unter Umständen mit diesem Gerät nicht kompatibel.
- Wenn ein USB-Gerät einen hohen Stromverbrauch aufweist, kann die Funktion des USB-Geräts von der Sicherheitsschaltung eingeschränkt werden.
- Wenn die Wiedergabe über eine USB-Festplatte nicht stabil ist, schließen Sie die Festplatte an eine Steckdose an, um eine bessere Stromversorgung zu gewährleisten. Wenn das Problem weiterhin auftritt, setzen Sie sich bitte mit dem Hersteller der USB-Festplatte in Verbindung.
- Sie müssen das USB-Speichergerät sicher entfernen, (führen Sie die „USB sicher entfernen“-Funktion durch um die gespeicherten Daten auf Ihrem USB-Gerät nicht zu beschädigen).
- SAMSUNG über nimmt keine Haftung für die Beschädigung von Dateien oder Datenverlust.
- Ihr Gerät unterstützt keine komprimierten Dateien, unterteilten Dateien und verschlüsselte NTFS Dateien
 - Wenn Sie ein USB-Gerät entfernen, verwenden Sie bitte USB-Gerät sicher entfernen.
 - Wenn das USB-Gerät nicht sicher entfernt wird, können die Daten auf dem USB-Gerät beschädigt werden oder verloren gehen.
 - Sie können USB-Geräte kann mit Hilfe Ihres PCs reparieren oder formatieren. (nur MS-Windows Betriebssystem)

Schließen Sie ein USB-Gerät an, bevor Sie die Timeshift und TV-Aufzeichnung Funktionen verwenden.

	Verwenden Sie keinen USB-Speicherstick. USB-Speichersticks werden nicht unterstützt.
	Wir empfehlen eine USB-Festplatte mit wenigstens 5400 U/Min. zu verwenden. RAID USB-Festplatten werden jedoch nicht unterstützt.

- Um den Timeshift Modus oder die TV-Aufzeichnung Funktion verwenden zu können, muss auf dem angeschlossenen USB-Gerät die Gerät Formatieren Funktion ausgeführt werden, um das Gerät für die Aufnahme richtig zu formatieren.
 - Während der Formatierung das USB-Gerät nicht abtrennen. Bei der Formatierung des Geräts werden alle Daten gelöscht.
 - Bevor Sie Ihr USB-Gerät für die Verwendung mit diesem Gerät formatieren, sichern Sie bitte Ihre Dateien, um sie vor Beschädigung oder Datenverlust zu schützen. SAMSUNG über nimmt keine Haftung für die Beschädigung von Dateien oder Datenverlust.
- Die aufgezeichneten Videos sind DRM (digital rights managements) geschützt und können nicht auf einem PC oder anderem Gerät wiedergegeben werden. Beachten Sie bitte, dass die auf dem Fernsehgerät gespeicherten Dateien nach einem Austausch der Hauptplatine nicht verwendet werden können.
- Für die Aufnahme ist wenigstens 100 MB freier Speicherplatz erforderlich.
- Die Aufnahme wird beendet, wenn weniger als 50 MB freier Speicherplatz zur Verfügung steht.
- Wenn das Gerät den Geräte-Leistungstest nicht bestanden hat, müssen Gerät Formatieren und der Geräte-Leistungstest erneut durchgeführt werden, um mit der TV-Programm oder Kanal-Manager Funktion aufzeichnen zu können. Wenn das Gerät den Geräte-Leistungstest nicht bestanden hat, kann es nicht für Aufzeichnungen verwendet werden.

AVCHD (Advanced Video Codec Höchauflösung)

- Dieses Gerät kann Disks im AVCHD Format wiedergeben. Diese Disks werden normalerweise aufgezeichnet und in Camcordern verwendet.
- Das AVCHD-Format ist ein hochauflösendes digitales Videokameraformat.
- Das MPEG-4 AVC/H.264 Format komprimiert Bilder effizienter als das herkömmliche Bildkomprimierungsformat.
- Einige AVCHD-Disks verwenden das „x.v.Color“ Format. Dieses Gerät kann AVCHD-Disks wiedergeben, die „x.v.Color“ verwenden.
- „x.v.Color“ ist eine Handelsmarke von Sony Corporation.
- "AVCHD" und das AVCHD Logo sind ein eingetragenes Warenzeichen von Matsushita Electronic Industrial Co., Ltd. und Sony Corporation.

| HINWEIS |

- ▶ Einige AVCHD-Disks können je nach Aufnahmebedingungen nicht wiedergegeben werden. Mit AVCHD formatierte Disks müssen abgeschlossen werden.
- ▶ „x.v.Color“ bietet einen größeren Farbbereich als normale Camcorder DVDs.

Zubehör

Überprüfen Sie die unten stehende Liste für mitgeliefertes Zubehör.

		
Audio/Video-Kabel	RF-Kabel für das Fernsehgerät.	Fernbedienung
		
Batterien für die Fernbedienung (Größe AAA)	Benutzerhandbuch	

Erste Schritte

Vorderseite

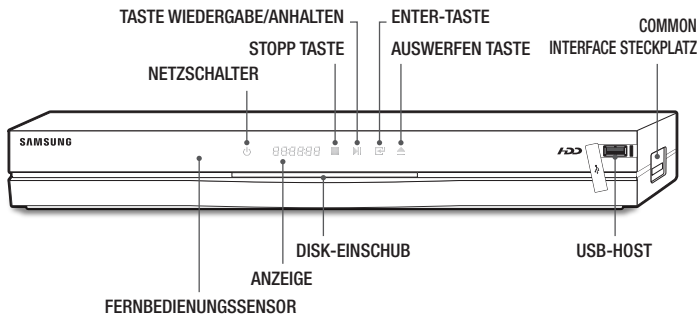

HINWEIS

- ▶ Um die Firmware des Geräts über den USB-Anschluss zu aktualisieren, muss ein USB-Speicherstick verwendet werden.
- ▶ Wenn das Gerät das Menü der Blu-ray-Disk anzeigt, kann der Film nicht über die Wiedergabe Taste am Gerät oder der Fernbedienung gestartet werden. Um einen Film abzuspielen, muss Film Wiedergabe oder Start im Menü der Disk ausgewählt und anschließend die  Taste gedrückt werden.
- ▶ Sie müssen eine "CI CAM mit CI oder CI+CARD" von Ihrem lokalen Dienstanbieter erwerben.
- ▶ Nehmen Sie die "CI CAM mit CI oder CI+CARD" vorsichtig aus dem Gerät, da die "CI CAM mit CI oder CI+CARD" wenn sie fallen gelassen wird, beschädigt werden kann.
- ▶ Führen Sie die "CI CAM mit CI oder CI+CARD" in der auf der Karte markierten Richtung ein.
- ▶ Die Position des CI-Kartenschlitzes kann je nach Modell unterschiedlich sein.
- ▶ In einigen Ländern und Regionen wird die "CI CAM mit CI oder CI+CARD" nicht unterstützt; fragen Sie einen zugelassenen Händler, ob die Karte in Ihrer Region unterstützt wird.
Falls Sie irgendwelche Probleme haben, setzen Sie sich bitte mit dem Dienstanbieter in Verbindung.

Rückseite

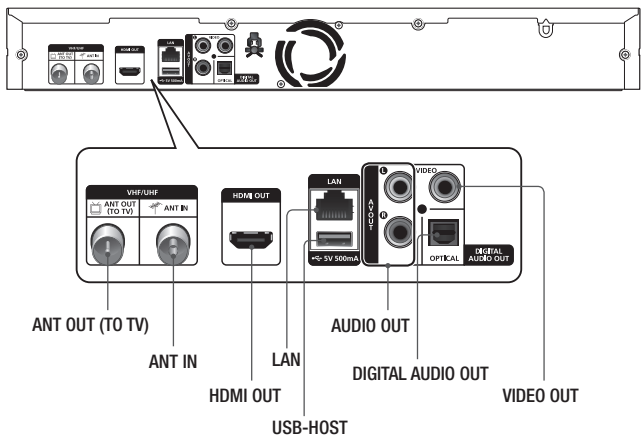

Fernbedienung

Übersicht der Fernbedienung

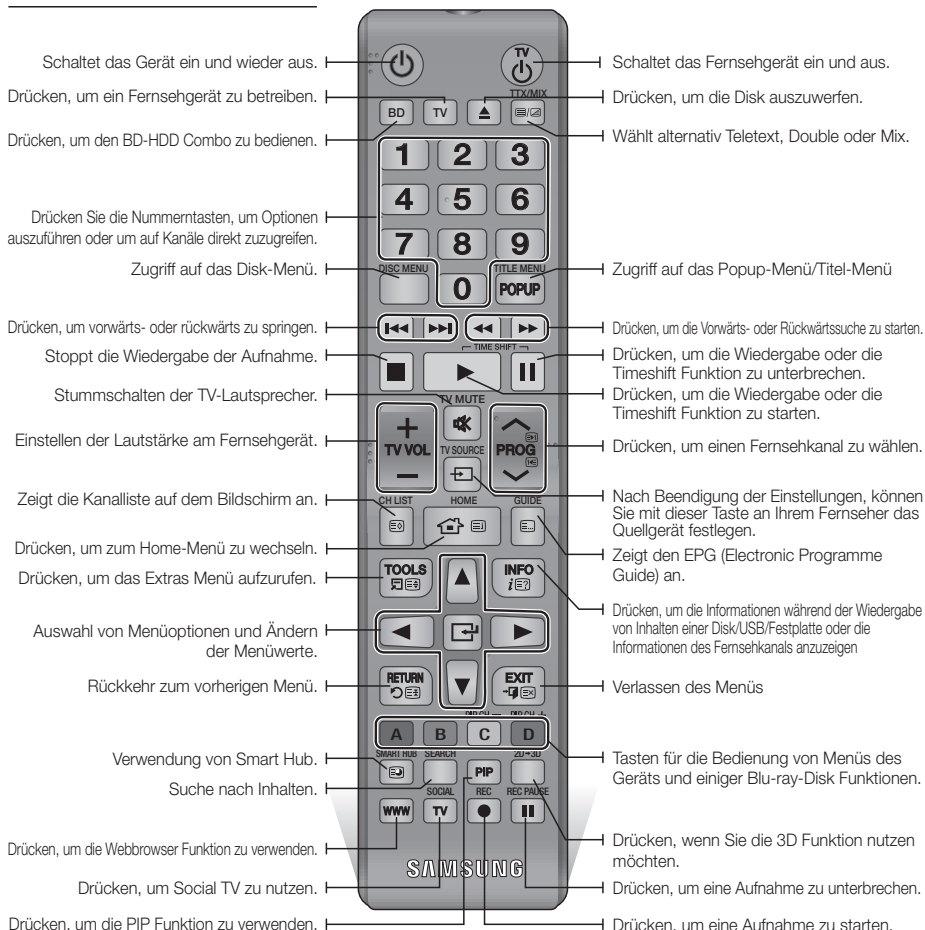

Batterien einlegen

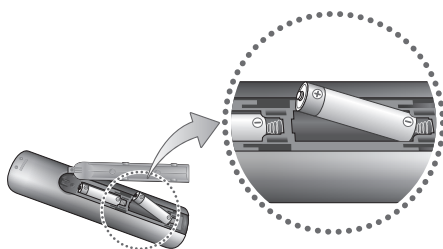

HINWEIS |

- ▶ Falls die Fernbedienung nicht ordnungsgemäß funktioniert:
 - Die Polarität +/- der Batterien prüfen.
 - Überprüfen Sie, ob die Batterien leer sind.
 - Überprüfen Sie, ob der Sensor der Fernbedienung verdeckt ist.
 - Überprüfen Sie, ob sich Leuchtstofflampen in der Nähe befinden.

ACHTUNG |

- ▶ Entsorgen Sie Batterien gemäß den örtlichen Umweltschutzvorschriften. Werfen Sie Batterien nicht in den Hausmüll.

Erste Schritte

Die Fernbedienung für die Bedienung Ihres Fernsehgeräts einrichten

■ Folgen Sie den nachstehenden Anweisungen, um festzustellen, ob Ihr Fernsehgerät kompatibel ist.

1. Schalten Sie das Fernsehgerät ein.
2. Richten Sie die Fernbedienung auf das Fernsehgerät.
3. Drücken Sie die **TV** Taste um den TV-Modus einzustellen.
4. Die **TV POWER** Taste drücken und gedrückt halten und den zweistelligen Code aus der Tabelle auf der rechten Seite durch Drücken der entsprechenden Nummertasten eingeben, der der Marke Ihres Fernsehgeräts entspricht. Wenn Ihr Fernsehgerät mit der Fernbedienung kompatibel ist, schaltet es sich ab. Die Fernbedienung ist nun für die Bedienung des Fernsehgeräts programmiert.

I HINWEIS I

- ▶ Falls mehrere Codes für die Marke Ihres Fernsehgeräts aufgeführt sind, probieren Sie sie der Reihe nach aus, bis Sie einen funktionsfähigen Code finden.
- ▶ Wenn die Batterien der Fernbedienung ausgetauscht werden, muss der Markencode erneut eingestellt werden.

Sie können mit dieser Fernbedienung bestimmte Funktionen Ihres Fernsehgeräts steuern.

Taste	Funktion
TV POWER	Ein- und Ausschalten des Fernsehgeräts.
Number	Für die direkte Nummerneingabe.
TV VOL +/-	Zum Regeln der Lautstärke am Fernsehgerät.
TV MUTE	Zum Ein- und Ausschalten des Tons.
PROG (▲/▼)	Auswahl des gewünschten Kanals.
TV SOURCE	Auswahl einer am Fernseher angeschlossenen externen Quelle.

I HINWEIS I

- ▶ Die oben genannten Funktionen lassen sich nicht unbedingt auf alle Fernsehgeräte anwenden. Verwenden Sie die Fernbedienung des Fernsehgeräts, falls Probleme auftreten.

TV Fernbedienungs-codes

Marke	Code	Marke	Code
SAMSUNG	TV POWER+01, +02, +03, +04, +05, +06, +07, +08, +09	NOBLEX	TV POWER+66
		NOKIA	TV POWER+74
AIWA	TV POWER+82	NORDMENDE	TV POWER+72, +73, +75
ANAM	TV POWER+10, +11, +12, +13, +14, +15, +16, +17, +18	PANASONIC	TV POWER+53, +54, +74, +75
		PHILIPS	TV POWER+06, +55, +56, +57
BANG & OLLUFSEN	TV POWER+57	PHONOLA	TV POWER+06, +56, +57
BLAUPUNKT	TV POWER+71	PIONEER	TV POWER+58, +59, +73, +74
BRANDT	TV POWER+73	RADIOLA	TV POWER+06, +56
BRIONVEGA	TV POWER+57	RADIOMARELLI	TV POWER+57
CGE	TV POWER+52	RCA	TV POWER+45, +46
CONTINENTAL EDISON	TV POWER+75	REX	TV POWER+74
DAEWOO	TV POWER+19, +20, +23, +24, +25, +26, +27, +28, +29, +30, +31, +32, +33, +34	SABA	TV POWER+57, +72, +73, +74, +75
		SALORA	TV POWER+74
EMERSON	TV POWER+64	SANYO	TV POWER+41, +42, +43, +44, +48
FERGUSON	TV POWER+73	SCHNEIDER	TV POWER+06
FINLUX	TV POWER+06, +49, +57	SELECO	TV POWER+74
FORMENTI	TV POWER+57	SHARP	TV POWER+36, +37, +38, +39, +48
FUJITSU	TV POWER+84		SIEMENS
GRADIENTE	TV POWER+70	SINGER	TV POWER+57
GRUNDIG	TV POWER+49, +52, +71	SINUDYNE	TV POWER+57
HITACHI	TV POWER+60, +72, +73, +75	SONY	TV POWER+35, +48
IMPERIAL	TV POWER+52	TELEAVA	TV POWER+73
JVC	TV POWER+61, +79	TELEFUNKEN	TV POWER+67, +73, +75, +76
LG	TV POWER+06, +19, +20, +21, +22, +78	THOMSON	TV POWER+72, +73, +75
LOEWE	TV POWER+06, +69	THOMSON ASIA	TV POWER+80, +81
LOEWE OPTA	TV POWER+06, +57	TOSHIBA	TV POWER+47, +48, +49, +50, +51, +52
MAGNAVOX	TV POWER+40		WEGA
METZ	TV POWER+57	YOKO	TV POWER+06
MITSUBISHI	TV POWER+06, +48, +62, +65	ZENITH	TV POWER+63
MIVAR	TV POWER+52, +77		
NEC	TV POWER+83		
NEWSAN	TV POWER+68		

Anschluss an ein Fernsehgerät über Audio/Videokabel und ein RF-Kabel

1. Schließen Sie das RF-Kabel wie dargestellt an.
2. Schließen Sie die Video/Audio Kabel an den **VIDEO OUT (gelb)** und **AUDIO OUT (weiß und rot)** Ausgang auf der Rückseite des Geräts und an die **VIDEO IN (gelb) / AUDIO IN (weiß und rot)** Anschlüsse Ihres Fernsehgeräts an.
3. Schließen Sie das Gerät und das Fernsehgerät an die Stromversorgung an.
4. Schalten Sie das Gerät und das Fernsehgerät ein.

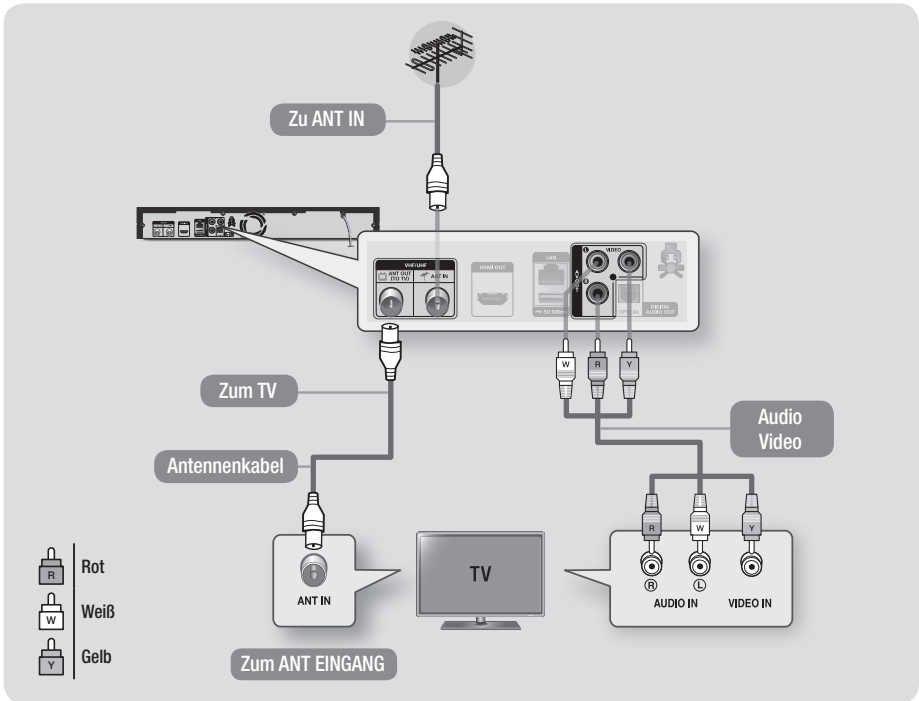

| HINWEIS |

- ▶ Der RF-Kabelanschluss an diesem Gerät überträgt nur die Fernsehsignale. Wenn Sie Video und Ton dieses Geräts wiedergeben möchten, müssen Sie das Video/Audio-Kabel anschließen.
- ▶ Wenn Audiokabel und Netzkabel zu nahe aneinander liegen, kann es zu Signalstörungen kommen.
- ▶ Wenn Sie einen AV-Receiver anschließen möchten, schlagen Sie bitte auf den Seiten für den Anschluss eines AV-Receivers nach. (Siehe Seite 19)
- ▶ Die Anzahl und Positionen der Anschlüsse hängen von Ihrem Fernsehgerät ab. Informationen dazu finden Sie in der Bedienungsanleitung Ihres Fernsehgeräts.
- ▶ Wenn Ihr Fernsehgerät nur über eine Audio-Eingangsbuchse verfügt, schließen Sie diese an den **AUDIO OUT** Anschluss (Rot/weiß) des Geräts an.

| ACHTUNG |

- ▶ Schließen Sie das Gerät nicht über ein VCR-Gerät an Ihr Fernsehgerät an. Durch VCR-Geräte geführte Videosignale können durch Kopierschutzfunktionen beeinträchtigt werden, wodurch das Bild verzerrt auf dem Fernsehgerät erscheint.

Anschlüsse

Anschluss an ein Fernsehgerät

1. Schließen Sie Ihr Gerät mit einer der unten dargestellten Methoden an Ihr Fernsehgerät an.
2. Schalten Sie das Gerät und das Fernsehgerät ein.
 - Schließen Sie das Netzkabel erst an, wenn Sie alle anderen Verbindungen hergestellt haben.
 - Wenn Sie die Anschlüsse ändern möchten, schalten Sie zuerst alle Geräte aus.
3. Den Eingangswahlschalter auf der Fernbedienung Ihres Fernsehgeräts betätigen, bis das Signal des Geräts auf dem Bildschirm erscheint.

Methode 1 Verwendung eines HDMI-Kabels (nicht mitgeliefert) - Beste Qualität (Empfohlen)

Methode 2 Verwendung eines Video und Audio Kabels - Gute Qualität

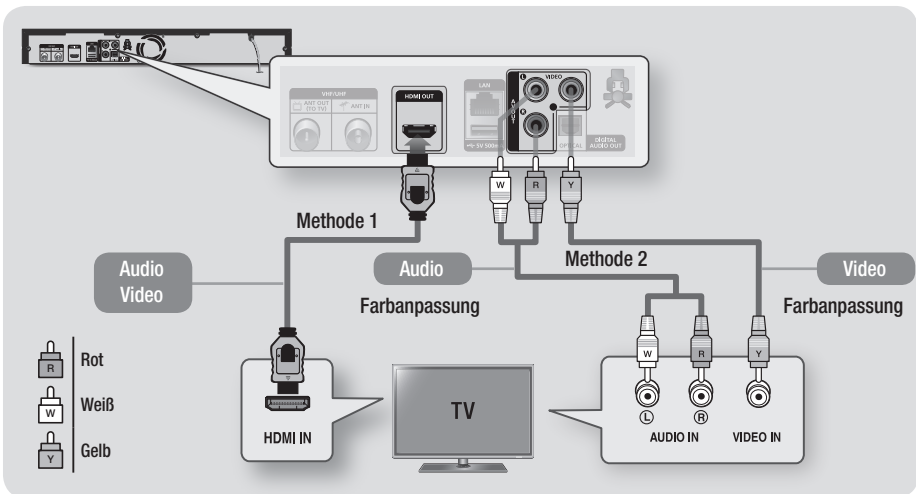

HINWEIS |

- ▶ Wenn Sie ein HDMI-nach DVI Kabel für den Anschluss an Ihr Anzeigegerät verwenden, müssen Sie ebenfalls den Digital Audio Out Anschluss des Geräts an das Audiosystem anschließen, um den Ton hören zu können.
- ▶ Ein HDMI-Kabel überträgt digitale Video- und Audiosignale, sodass Sie kein Audiokabel anschließen müssen.
- ▶ Je nach Fernsehgerät stehen für den HDMI-Ausgang bestimmte Auflösungen möglicherweise nicht zur Verfügung. Informationen dazu finden Sie in der Bedienungsanleitung Ihres Fernsehgeräts.
- ▶ Wenn Sie das Gerät das erste Mal mit einem HDMI-Kabel an den Fernseher oder an ein neues Fernsehgerät anschließen, wird die HDMI-Auflösung des Ausgangs automatisch an die höchste vom Fernsehgerät unterstützte Auflösung eingestellt.
- ▶ Ein langes HDMI-Kabel kann Bildrauschen verursachen. Wenn dieser Fall eintritt, Deep Colour im Menü auf Aus stellen.
- ▶ Wenn das Gerät im HDMI 720p, 1080i, oder 1080p Ausgabemodus an Ihr Fernsehgerät angeschlossen ist, müssen Sie ein Hochgeschwindigkeits-HDMI-Kabel (Kategorie 2) verwenden.
- ▶ HDMI sendet ein rein digitales Signal an das Fernsehgerät. Wenn Ihr Fernsehgerät HDCP (High-bandwidth Digital Content Protection) nicht unterstützt, wird ein Rauschsignal auf dem Bildschirm angezeigt.
- ▶ Sie müssen über einen HDMI-Anschluss verfügen, um Videos in 3D-Technologie genießen zu können.

Anschluss an ein Audiosystem

1. Sie können das Gerät mit einer der drei im Folgenden dargestellten Methoden an ein Audio-System anschließen.
2. Schalten Sie das Gerät, das Audio-System und das Fernsehgerät ein.
 - Schließen Sie das Netzkabel erst an, wenn Sie alle anderen Verbindungen hergestellt haben.
 - Wenn Sie die Anschlüsse ändern möchten, schalten Sie zuerst alle Geräte aus.
3. Drücken Sie den Eingangswahlschalter des angeschlossenen Audio-Systems und des Fernsehgerät solange, bis das Videosignal des Geräts auf dem Fernsehbildschirm erscheint und Sie den Ton über das Audio-System hören.

Methode 1 Anschließen an einen AV-Receiver mit HDMI Unterstützung

- Verwenden Sie ein HDMI-Kabel (nicht mitgeliefert)
- Beste Qualität (Empfohlen)

Methode 2 Anschluss an einen AV-Receiver mit optischem Eingang

- Verwenden Sie ein optisches Kabel (nicht mitgeliefert)
- Bessere Qualität
- Der Ton wird nur über die beiden Frontlautsprecher wiedergegeben, wobei Digital Output auf PCM eingestellt sein muss.

Methode 3 Anschluss an einen Stereo Verstärker mit einem Audio-Kabel

- Gute Qualität

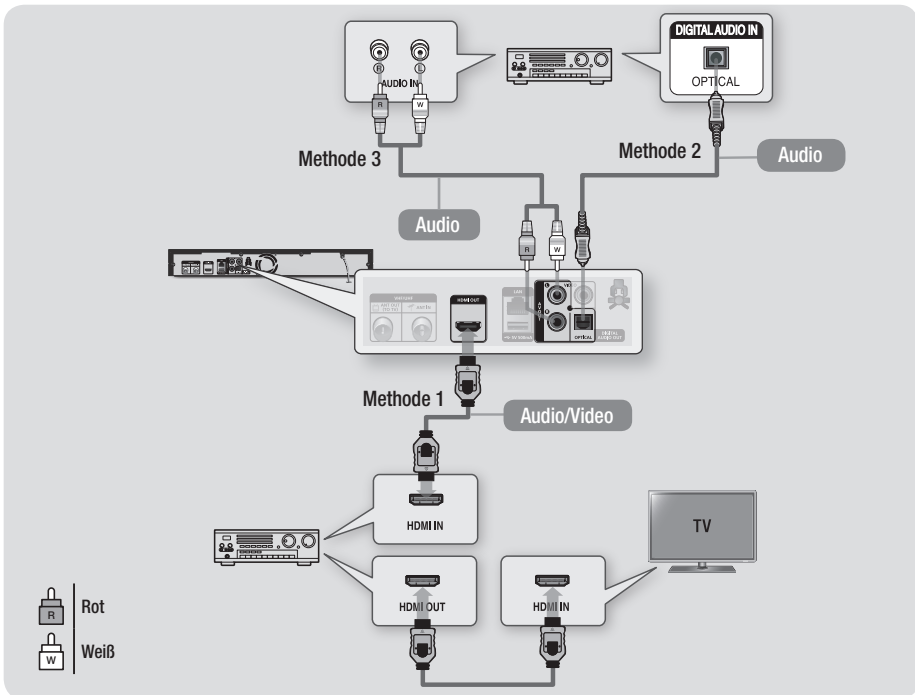

Anschließen an einen Netzwerk Router

Sie können das Gerät mit Hilfe einer der im Folgenden beschriebenen Methoden mit Ihrem Netzwerk Router verbinden.

Kabelnetzwerk

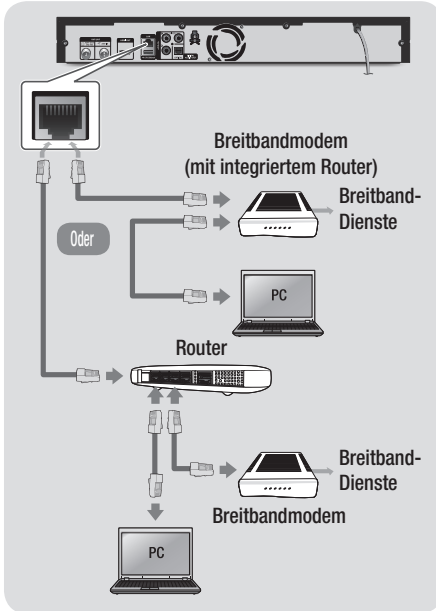

| HINWEIS |

- ▶ Der Zugriff auf den Samsung Software-Aktualisierungsserver kann je nach verwendetem Router oder den Richtlinien Ihres Internetanbieters untersagt sein. Weitere Informationen erhalten Sie von Ihrem ISP (Internet Service Provider).
- ▶ Bei Verwendung von DSL muss die Netzwerkverbindung über einen Router hergestellt werden.
- ▶ Um die AllShare Funktion nutzen zu können, müssen Sie das Gerät an einen PC anschließen.

WLAN-Netzwerk

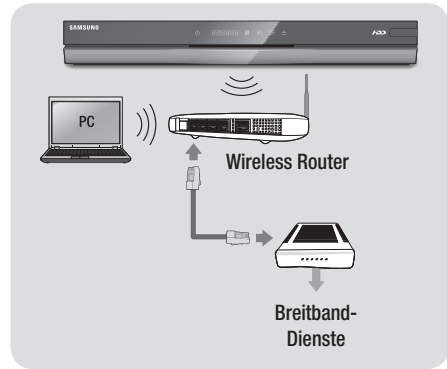

| HINWEIS |

- ▶ Wenn der WLAN-Router DHCP unterstützt, kann Ihr Gerät eine DHCP oder statische IP-Adresse für die Verbindung mit dem drahtlosen Netzwerk verwenden.
- ▶ Stellen Sie den WLAN-Router in den Infrastruktur Modus. Der Ad-hoc Modus wird nicht unterstützt.
- ▶ Das Gerät unterstützt nur die folgenden Verschlüsselungsalgorithmen:
 - WEP (OPEN/SHARED), WPA-PSK (TKIP/AES), WPA2-PSK (TKIP/AES)
- ▶ Wählen Sie auf dem WLAN-Router einen unbelegten Kanal aus. Wenn der für den Router ausgewählte Kanal von einem anderen Gerät in der Nähe verwendet wird, führt dies zu Interferenzen und Übertragungsfehlern.
- ▶ Wenn Sie den 802.11n Modus auswählen und den Verschlüsselungsalgorithmus des Routers auf WEP, TKIP oder TKIP-AES (WPS2Mixed) einstellen, baut das Gerät gemäß den neuen Wi-Fi Zertifizierungsregeln keine Verbindung auf.
- ▶ Wenn Ihr Router WPS (Wi-Fi Protected Setup) unterstützt, können Sie eine Netzwerkverbindung über PBC (Push Button Configuration) oder PIN (Personal Identification Number) herstellen. WPS konfiguriert in beiden Modi automatisch die SSID und den WPA Schlüssel.
- ▶ WLAN kann je nach Betriebsbedingungen (Router Leistung, Entfernung, Hindernisse, Interferenzen durch andere Radiogeräte, usw.), Interferenzen verursachen.
- ▶ Um die AllShare Funktion nutzen zu können, müssen Sie das Gerät an einen PC anschließen.

Die Einrichten Prozedur

- Der Home Bildschirm erscheint nicht, wenn die Ersteinstellungen nicht konfiguriert sind.
- Das Bildschirmenü dieses Geräts kann sich nach Aktualisierung der Softwareversion ändern.
- Die Schritte für den Zugriff können sich je nach ausgewähltem Menü unterscheiden.

Mit der Einrichten Prozedur können Sie die Sprache der Bildschirmanzeige und der Menüs einstellen, die Verbindung mit dem Heimnetzwerk konfigurieren, das zu Ihrem Fernsehgerät passende Bildschirmformat (Bildschirmgröße und Format) auswählen und die gewünschten Sender suchen.

I HINWEIS I

- ▶ Wenn das Gerät zum ersten Mal mit dem Fernseher verbunden wird, schaltet sich das Gerät automatisch ein. Dieser Vorgang ist normal.
- ▶ Passwort : Geben Sie das 4-stellige Passwort mit Hilfe der Nummerntasten ein.
 - Frankreich, Italien: Das Passwort kann nicht auf "0000" gesetzt werden. Wählen Sie bitte andere Nummern aus.
 - Sonstige Länder : Das voreingestellte Passwort lautet 0000.
- ▶ Das Kanalarreihenfolge Menü kann aufgerufen werden, wenn das Land auf Italien eingestellt ist.

Der Home Bildschirm



- | | |
|----------|---|
| 1 | Smart Hub : Startet Smart Hub. Über Smart Hub können Sie auf YouTube, Spiele oder andere Anwendungen zugreifen. |
| 2 | AllShare Play : Mit dieser Funktion können Sie Inhalte auf den angeschlossenen Geräten auswählen und wiedergeben. Es kann zwischen Videos, Fotos und Musik gewählt werden. |

- | | |
|----------|---|
| 3 | Kanal : Mit dieser Funktion können Sie die Fernsehkanäle mit Funktionen konfigurieren, wie Land und Autom. Sendersuchlauf. |
| 4 | Zeitplan-Manager : Mit dieser Funktion können Sie Aufnahmezeitpläne erstellen oder bearbeiten. |
| 5 | Einstell. : Öffnet das Einstellen Menü |
| 6 | Zeigt die farbigen Tasten auf der Fernbedienung an, die Sie für den Zugriff oder die Ausführung von Funktionen verwenden können. |

■ Auswahl einer Option auf dem Home Bildschirm:

1. Mit Hilfe der ◀▶ Tasten die gewünschte Auswahl markieren und anschließend die Taste drücken.

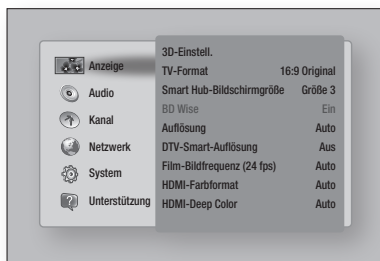

I HINWEIS I

- ▶ Im Home Menü Bildschirm wird nach 3 Minuten in den DTV Kanal Modus umgeschaltet. Nach Aufrufen des Einstellen Menüs wird der Bildschirmschoner nach 5 Minuten eingeschaltet.

Zugriff auf den Einstellungen Bildschirm

1. Auf dem Home Bildschirm **Einstell.** auswählen und anschließend die Taste drücken. Der Einstellen Bildschirm wird angezeigt.
2. Den Zugriff auf die Einstellen Menüs, Untermenüs und Optionen, entnehmen Sie bitte der Darstellung der Fernbedienung und der Einstellen Tabelle (siehe Seiten 22-32).

Einstellungen

Im Einstellungs Menü verwendete Fernbedienungstasten

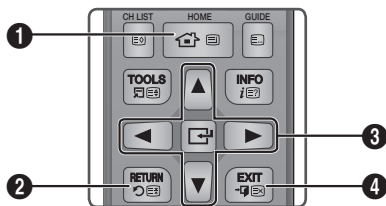

1	HOME Taste : Drücken, um zum Home-Menü zu wechseln.
2	RETURN Taste : Rückkehr zum vorherigen Menü.
3	☑ (Eingabe) / RICHTUNGSTASTEN : <ul style="list-style-type: none">• Mit Hilfe der ▲▼◀▶ Tasten den Cursor bewegen oder eine Position auswählen.• Drücken Sie die ☑ Taste, um die ausgewählte Position zu aktivieren oder um eine Einstellung zu bestätigen.
4	EXIT Taste : Verlassen des Menüs.

Ausführliche Funktionsinformationen

Jede Einstellungs Funktion, Menüposition und individuelle Option wird ausführlich auf dem Bildschirm erklärt. Um sich eine Erklärung anzeigen zu lassen, verwenden Sie bitte die ▲▼◀▶ Tasten, um eine Funktion, Menüposition oder Option auszuwählen. Die Erklärung wird auf dem Bildschirm angezeigt.
Eine Kurzbeschreibung für jede Einstellungs Funktion beginnt auf der nächsten Seite.
Zusätzliche Informationen über einige der Funktionen befinden sich ebenfalls im Anhang dieser Anleitung.

Einstellungen Menü Funktionen

Anzeige		
	3D-Einstell.	<p>Sie können auswählen, ob eine Blu-ray Disk mit 3D-Inhalten im 3D-Modus wiedergeben soll.</p> <ul style="list-style-type: none"> • Wenn Sie zum Home oder Smart Hub Home Bildschirm wechseln, während Sie sich im 3D Modus befinden, wird automatisch in den 2D Modus umgeschaltet.
	TV-Format	<p>Mit dieser Funktion kann die Bildausgabe des Geräts an die Bildschirmgröße Ihres Fernsehgeräts angepasst werden.</p>
	Smart Hub Bildschirmgröße	<p>Mit dieser Funktion können Sie die optimale Größe des Smart Hub Bildschirms einstellen.</p>
	BD Wise	<p>Bei BD Wise handelt es sich um Samsungs neueste Geräte-Anschlussfunktion. Wenn Sie einen Samsung Player und ein Samsung-Fernsehgerät mit BD Wise Funktion über HDMI aneinander anschließen und BD Wise auf beiden Geräten aktiviert ist, gibt das Gerät das Video mit der Videoauflösung und der Bildfrequenz der BD/DVD-Disk wieder.</p>
	Auflösung	<p>Dient der Einstellung der Ausgangsauflösung des HDMI Videosignals. Die Zahl zeigt die Anzahl der Zeilen des Videos pro Bild an. Das i und das p stehen entsprechend für „Zeilensprungverfahren“ und „Progressive Abtastung“. Je mehr Zeilen, desto höher die Qualität.</p>
	DTV-Smart-Auflösung	<p>Verwenden Sie diese Funktion, um die Bildschirmauflösung automatisch für digitale Übertragungen zu optimieren.</p>
	Film-Bildfrequenz (24 fps)	<p>Wenn diese Funktion auf Auto eingestellt wird, wird die HDMI-Ausgabe des Geräts für eine bessere Bildqualität auf 24 Bilder pro Sekunde eingestellt.</p> <ul style="list-style-type: none"> • Diese Bildfrequenz Funktion kann nur auf Fernsehgeräten verwendet werden, die diese Bildfrequenz unterstützen. • Film-Bildfrequenz steht nur zur Verfügung, wenn sich das Gerät im Modus für die HDMI 1080i oder 1080p Ausgabeauflösung befindet.
	HDMI-Farbformat	<p>Hier kann das Farbraumformat für die HDMI-Wiedergabe an die Möglichkeiten des angeschlossenen Geräts (Fernsehgerät, Bildschirm, usw.) angepasst werden.</p>
	HDMI-Deep Color	<p>Mit dieser Option können Videos über die HDMI OUT Buchse mit der Deep Colour Farbtiefe wiedergeben werden. Deep Colour bietet genauere Farbwiedergabe mit größerer Farbtiefe.</p>
	Progressiver Modus	<p>Mit dieser Funktion kann die Bildqualität bei der Wiedergabe von DVDs verbessert werden.</p>

Einstellungen

Audio	Digital-Ausgang	Stellen Sie die für Ihr Fernsehgerät oder AV-Receiver passende Digital-Ausgang Option ein. Für weitere Einzelheiten, schlagen Sie bitte in der Auswahltable für den Digitalausgang nach. (Siehe Seiten 74~75)
	PCM-Downsampling	Mit dieser Einstellung kann ausgewählt werden, ob die Funktion zum Heruntertakten verwendet werden soll oder nicht,
	Dynamikumfangsteuerung	<p>Stellen Sie die Dynamikumfangsteuerung Option für Dolby Digital, Dolby Digital Plus und Dolby TrueHD ein.</p> <p>✓ Auto : Der Dynamikumfang wird auf Grundlage der der vom Dolby TrueHD Soundtrack zur Verfügung gestellten Informationen automatisch eingestellt. Diese Einstellung ist gleichbedeutend mit "Ein" für Dolby Digital und Dolby Digital Plus.</p> <p>✓ Aus : Sie können den Klang ohne Komprimierung des Dynamik Umfangs genießen.</p> <p>✓ Ein : Der Dynamik Umfang wird komprimiert, wobei leise Passagen verstärkt und die Lautstärke extrem lauter Töne reduziert wird.</p>
	Downmix-Modus	Wählen Sie den Downmix Modus für die Stereo Ausgabe.
	DTS Neo:6-Modus	Sie können den Mehrkanalton über den HDMI-Ausgang ebenfalls für 2 Kanal Audioquellen genießen.
	Audio-Sync	<p>Wenn das Gerät an ein digitales Fernsehgerät angeschlossen ist, kann es vorkommen, dass das Tonsignal mit dem Videosignal nicht synchron ist. Wenn dieser Fall eintritt, kann die Audio Verzögerungszeit an das Videosignal angepasst werden.</p> <ul style="list-style-type: none"> Die Audio Verzögerungszeit kann 0 ms und 200 ms eingestellt werden. Stellen Sie den optimalen Wert ein. <p> HINWEIS </p> <ul style="list-style-type: none"> Die von Ihnen eingestellte Audio Verzögerungszeit kann je nach wiedergegebenen Inhalt eventuell nicht exakt übereinstimmen

Audio

Angeschl. Gerät

Wählen Sie ein Gerät aus, dass Sie an dieses Gerät angeschlossen haben, um den Ton zusätzlich zu Ihrem Fernsehgerät wiederzugeben.

Die Lautstärke des DTV Programm wird gemäß Ihrer Ausrüstung eingestellt.

- ✓ **AV-Receiver** : Wählen Sie diese Einstellung, wenn Sie einen allgemeinen AV Receiver /Heimkino Anlage oder ein Fernsehgerät für die Tonwiedergabe verwenden.
- ✓ **AV-Receiver (Offset-Modus)** : Wählen Sie diese Option, wenn bei Ihnen einer der beiden folgenden Fälle vorliegt:
 - Sie verwenden einen AV-Receiver / Heimkino mit THX Zertifikat.
 - Wenn "Digital-Ausgang" auf "Bitstream", eingestellt ist und der Dolby Ton bei der Wiedergabe von DTV Programmen wesentlich lauter zu hören ist, als der MPEG1 Layer2 Ton, wählen Sie diese Einstellung, auch wenn Sie nicht über einen THX zertifizierten AV-Receiver verfügen.
- ✓ **Stereo-Gerät** : Wählen Sie diese Einstellung, wenn Sie einen Stereo Verstärker oder ein Aufnahmegerät verwenden, dass über einen optischen Digital Audio Eingang verfügt und das PCM Format unterstützt.

| HINWEIS |

- ▶ **Für Benutzer, bei denen das Fernsehgerät das einzige tonerzeugende Gerät ist:**
 - Wenn das Fernsehgerät den Dolby Digital Bitstream Empfang über HDMI nicht unterstützt, sind keine besonderen Einstellungen erforderlich.
 - Wenn das Fernsehgerät den Dolby Digital Bitstream Empfang über HDMI unterstützt, "Digital-Ausgang" auf "PCM" einstellen. In diesem Fall ist unter "Angeschl. Gerät" keine weitere Einstellung erforderlich.
- ▶ Wenn das DTV Programm das Sie anschauen gemäß EBU R128 produziert wurde, kann die durchschnittliche Lautstärke zwischen dem MPEG1 Layer2 Ton und dem Dolby Digital / Dolby Digital Plus Ton reduziert werden. Wenn das DTV Programm nicht der EBU Richtlinie R128 entspricht, kann es immernoch zu gewissen Unterschieden zwischen den durchschnittlichen Lautstärken der TV-Programme kommen.
- ▶ Die meisten AV Receiver / Heimkino Geräte dekodieren Dolby Digital / Dolby Digital Plus mit +4dB OFFSET im Vergleich zu dem gleichen Kodierungspegel der PCM Eingabe. Dieses Gerät verfügt über einen THX zertifizierten und über einen nicht THX zertifizierten Decoder. Wenn "AV Receiver (Offset-Modus)" gewählt wird, ist die durchschnittliche Lautstärke zwischen einem Dolby Digital / Dolby Digital Plus Gerät und der MPEG1 Layer2 Lautstärke von diesem Gerät gleich.

Einstellungen

Kanal	TV-Empfang	Mit dieser Einstellung kann der entsprechende Antennentyp für digitale Sendungen ausgewählt werden. Bevor Ihr Gerät mit der Speicherung der vorhandenen Kanäle beginnen kann, muss der Typ der Signalquelle festgelegt werden, die an das Gerät angeschlossen ist.
	Land	Dient zur Änderung des Landes. Geben Sie das 4-stellige Passwort mit Hilfe der Nummertasten ein. Das voreingestellte Passwort lautet 0000. HINWEIS ▶ Passwort : Geben Sie das 4-stellige Passwort mit Hilfe der Nummertasten ein. - Frankreich, Italien: Das Passwort kann nicht auf "0000" gesetzt werden. Wählen Sie bitte andere Nummern aus. - Sonstige Länder : Das voreingestellte Passwort lautet 0000.
	Autom. Sendesuchlauf	Sucht nach allen aktiven Sendern und speichert sie ab. Sucht automatisch nach Sendern und speichert diese im Gerät. Die automatisch zugewiesenen Programmnummern können nicht mit den aktuellen oder gewünschten Programmnummern übereinstimmen.
	Man. Sendereinstellung	Sucht manuell nach Sendern und speichert diese im Gerät. Wenn die Suche abgeschlossen ist, werden die Kanäle in der Kanalliste aktualisiert.
	Suchoptionen für Kabel	Hier können zusätzliche Suchoptionen, wie die Frequenz und die Symbolrate für die Suche in einem Kabelnetzwerk eingestellt werden.
	Senderliste übertrag.	Mit dieser Funktion kann die Senderliste importiert oder exportiert werden. Bei Verwendung dieser Funktion muss ein USB-Speichergerät angeschlossen werden. ✓ Auf USB exportieren : Exportiert die Kanalliste auf einen USB-Speicher. Diese Funktion ist verfügbar, wenn ein USB-Gerät angeschlossen ist. ✓ Von USB importieren : Importiert die Kanalliste von einem USB-Speicher. HINWEIS ▶ Wenn als Land Niederlande und als Antennentyp Kabel eingestellt ist, wird dieses Menü nicht angezeigt.
	Kanalnr. bearbeiten	Verwenden Sie diese Funktion, um die Kanalnummer zu ändern. Wenn die Kanalnummer geändert wird, werden die Kanalinformationen nicht automatisch aktualisiert. Wenn dieses Menü nicht erscheint, Kanal auf dem Home Bildschirm wählen und auf die TOOLS Taste drücken.

Netzwerk	Netzwerkeinstellungen	Konfigurieren Sie die Netzwerkverbindung, damit Sie sich an solchen Funktionen, wie Internetdienste oder AllShare Wi-Fi erfreuen und Software Aktualisierungen durchführen können.
	Netzwerkstatus	Hiermit können Sie den aktuellen Zustand der Netzwerk- und Internetverbindung prüfen.
	Wi-Fi-Direkt	Mit dieser Funktion können Sie ein Wi-Fi Direkt Gerät an Ihr Gerät über ein Peer-to-Peer Netzwerk ohne einen WLAN-Router anschließen. Mit Wi-Fi Direkt können Sie ein Gerät zu Steuerung anderer Geräte verwenden.
	Soft-AP	Mit dieser Funktion können Sie andere Arten von Wi-Fi-Geräten ohne Kabel an das Gerät anschließen. Es ist erforderlich, einen Sicherheitsschlüssel erstellen, den Sie in die übrigen Wi-Fi Geräte eingeben müssen, wenn Sie diese an das Netzwerk anschließen.
	AllShare-Einstellungen	Dient zur Verwaltung der angeschlossenen Geräte und zur Einstellung der Freigabeoptionen für die Festplatte dieses Geräts. ✓ Geräteliste : Ermöglicht den zu dieser Liste hinzugefügten und an das Netzwerk angeschlossenen Geräten, wie Smart Phones oder Tablets, den Inhalt mit diesem Gerät zu teilen oder es zu steuern. ✓ Festplatte freigeben : Mit Hilfe dieser Funktion können Sie Inhalte auf diesem Gerät mit anderen an das Netzwerk angeschlossenen Geräten, wie z.B. Smart Phones, teilen.
	Gerätename	Hier können Sie einen Namen für das Gerät eingeben, mit dem Sie ihn in Ihrem Netzwerk identifizieren können.
	BD-Live-Einstell.	Hier können verschiedene BD-Live Funktionen eingestellt werden. BD-Live ermöglicht Ihnen den Zugriff auf Sonderfunktionen, die auf einigen Blu-ray Disks verfügbar sind, wenn Sie eine Internetverbindung haben. ✓ BD-Live Internet-Verbindung : Hier können Sie eine BD-Live Internetverbindung vollständig oder teilweise erlauben bzw. verbieten. ✓ BD-Daten löschen : Dient zur Verwaltung der von einem BD-Live Dienst auf Blu-ray-Disks heruntergeladenen BD-Daten.
System	Einstell.	Wenn das Gerät das erste Mal eingerichtet wird oder zurückgesetzt wurde, werden mit dieser Funktion die Kanäle und die Zeit eingestellt.
	Uhr	Stellt die aktuelle Uhrzeit und das Datum ein. HINWEIS ▶ Wenn die Timerwiedergabe oder die Timeraufnahme mit Hilfe von GUIDE eingestellt wurde, funktioniert die Senderliste oder das Infomenü auf der Grundlage der Informationen des Fernsehprogramms. Wenn der Uhr-Modus auf Manuell eingestellt ist und die Uhrzeit manuell geändert wird, können die Timer Wiedergabe oder Timer Aufnahme Funktion eingeschränkt sein oder nicht einwandfrei funktionieren.

System	Datendienst	<p>Die Funktion automatischen Datum Dienst Funktion aktivieren oder deaktivieren.</p> <p> HINWEIS </p> <ul style="list-style-type: none"> ▶ Dieses Menü kann angezeigt werden, wenn unter Land Deutschland, Österreich, Schweiz, Frankreich, Spanien, Belgien oder Niederlande eingestellt ist. ▶ Datendienst erlaubt Ihnen die Nutzung von Informationen (Text, Standbilder, Grafiken, Dokumente, Software usw.), die über Medienübertragung gesendet werden, wenn der Sender, den Sie gerade anschauen, Datendienst unterstützt ▶ In einigen Ländern wird die Datendienst Funktion nicht im Menü aufgeführt. ▶ Einige Datendienste stehen nur zur Verfügung, wenn das Gerät an ein Netzwerk angeschlossen ist. ▶ Während der Aufnahme steht der Datendienst nicht zur Verfügung.
	Anynet+(HDMI-CEC)	<p>Anynet+ ist eine bequeme Funktion, die eine Verknüpfung mit anderen Samsung Produkten, die über die Anynet+ Funktion verfügen, ermöglicht. Um diese Funktion zu nutzen, schließen Sie dieses Gerät mit Hilfe eines HDMI-Kabels an ein Samsung Fernsehgerät mit Anynet+ Funktion an.</p>
	Speichergerätemanager	<p>Verwaltet Speichergeräte, wie die interne Festplatte oder fügt über den USB-Anschluss angeschlossene externe Festplatten für die Aufnahme hinzu.</p> <ul style="list-style-type: none"> ✓ Gerät formatieren : Formatiert das ausgewählte Gerät. Der gesamte Inhalt wird von diesem Gerät gelöscht. ✓ Gerät prüfen : Prüft, ob ein Fehler mit dem ausgewählten Gerät vorliegt. ✓ Geräteleistung prüfen : Testet die Aufnahmeleistung des Geräts. ✓ Gerät für Aufnahme auswählen : Dient zur Änderung des Speicherorts der aufgezeichneten Dateien. <p> HINWEIS </p> <ul style="list-style-type: none"> ▶ Da die Timeshift und andere Funktionen des Geräts eine gewisse Menge an Speicherplatz auf der Festplatte benötigen, kann der vom "Device Manager" im Einstellungen Menü angezeigte Gesamtspeicherplatz von der in der Bedienungsanleitung angegebenen Festplattenkapazität abweichen.(Siehe Seite 56)

System

<p style="text-align: center;">Device Manager</p>	<p>Sie können eine USB-Tastatur oder eine Maus an den USB-Anschluss auf der Vorderseite des Geräts anschließen.</p> <p>✓ Tastatureinstell. : Hier können die Einstellungen für eine an das Gerät angeschlossene kabellose USB-Tastatur vorgenommen werden.</p> <p> HINWEIS </p> <ul style="list-style-type: none"> ▶ Sie können die Tastatur nur dann verwenden, wenn ein QWERTY Tastatur Bildschirm oder Fenster im Webbrowser und Smart Hub erscheint. <p>✓ Mauseinstellungen : Hier können die Einstellungen für eine an das Gerät angeschlossene kabellose Maus vorgenommen werden. Sie können das Menü des Geräts mit der Maus auf die gleiche Weise bedienen, wie Sie es vom PC gewöhnt sind.</p> <p> HINWEIS </p> <ul style="list-style-type: none"> ▶ Sie können die Maus nur dann verwenden, wenn ein Bildschirm oder Fenster im Webbrowser erscheint. <p>▪ Das Menü des Geräts mit der Maus bedienen:</p> <ol style="list-style-type: none"> 1. Schließen Sie die USB-Maus an das Gerät an. 2. Klicken Sie mit der Standardtaste, die Sie in den Mauseinstellungen eingestellt haben. Das Einfache Menü wird angezeigt. 3. Wählen Sie die gewünschten Menüoptionen aus. <p> HINWEIS </p> <ul style="list-style-type: none"> ▶ Bestimmte Modelle von USB HID Tastaturen oder Mäusen sind mit Ihrem Gerät eventuell nicht kompatibel. ▶ Einige Tasten der HID Tastatur können unter Umständen nicht funktionieren. ▶ Kabel USB-Tastaturen werden nicht unterstützt. ▶ Einige Anwendungen werden unter Umständen nicht unterstützt. ▶ Falls die kabellose Tastatur nicht funktioniert, platzieren Sie sie näher am Gerät.
<p style="text-align: center;">Sprache</p>	<p>Sie können die Sprache auswählen, in der das Bildschirmmenü, Diskmenü, usw. angezeigt werden soll.</p> <ul style="list-style-type: none"> • Die ausgewählte Sprache wird nur dann angezeigt, wenn sie unterstützt wird.

System

Sicherheit

Diese Funktion arbeitet mit Blu-ray-Disks und DVDs zusammen, denen eine Altersbeschränkung oder numerische Beschränkung zugewiesen wurden, die die Freigabe des Inhalts angibt. Diese Zahlen helfen Ihnen, die Arten von Blu-ray-Disks und DVDs zu kontrollieren, die Ihre Familie ansehen darf. Wenn Sie auf diese Funktion zugreifen, wird der Sicherheitsbildschirm angezeigt. Geben Sie das Sicherheitspasswort ein.

(Das voreingestellte Passwort lautet 0000).

- ✓ **DTV-Sendersperre** : Mit der Kanal sperren Funktion können Kanäle gesperrt werden, damit Kinder keinen Zugriff auf diese haben.
- ✓ **DTV-Progr.-Bewertungssp.** : Diese Funktion wirkt mit DTV Programmen zusammen, denen eine Altersbeschränkung zugewiesen wurde. Mit dieser Funktion können Sie die DTV-Programme kontrollieren, die von Ihrer Familie angesehen werden können. Wählen Sie die Altersbeschränkung, die Sie einstellen möchten.
- ✓ **BD-Sicherungsstufe** : Verhindert die Wiedergabe von Blu-ray-Disks mit festgelegter Altersbeschränkung, bis das Passwort eingegeben wurde.
- ✓ **DVD-Sicherungsstufe** : Verhindert die Wiedergabe von DVDs mit festgelegter Altersbeschränkung, bis das Passwort eingegeben wurde. Je höher die Nummer, desto höher das Alter, ab dem das Programm freigegeben ist.
- ✓ **PIN ändern** : Ändern des 4-stelligen Passwortes für Zugriff auf Sicherheitsfunktionen.

▪ Falls Sie Ihr Passwort vergessen haben

1. Drücken Sie die **HOME** Taste, um zum Home Bildschirm zu wechseln.
2. Entfernen Sie alle Disks und USB-Speichergeräte.
3. Drücken Sie die **■** Taste auf dem Bedienfeld und halten Sie sie für 5 Sekunden oder länger gedrückt. Alle Einstellungen werden auf die werksseitigen Standardeinstellungen zurückgesetzt.

| HINWEIS |

- ▶ **Passwort** : Geben Sie das 4-stellige Passwort mit Hilfe der Nummertasten ein.
 - Frankreich, Italien: Das Passwort kann nicht auf "0000" gesetzt werden. Wählen Sie bitte andere Nummern aus.
 - Sonstige Länder : Das voreingestellte Passwort lautet 0000.

System	Allgemein	<p>Die im Folgenden aufgelisteten Optionen können an Ihre Vorlieben angepasst werden.</p> <p>✓ Erweit. Musikkopie : Wenn Sie Musikdateien kopieren, können die Informationen automatisch aktualisiert werden. Die zum Kopieren benötigte Zeit kann länger sein.</p> <p> HINWEIS </p> <p>▶ Diese Funktion steht nur zur Verfügung, wenn das Gerät an ein Netzwerk angeschlossen ist.</p> <p>✓ Menütransparenz : Dient zur Einstellung der Transparenz des Menü Fensters</p>
	DivX® Video On Demand	<p>Anzeige von DivX® VOD-Registrierungscodes, um DivX® VOD-Inhalt zu erwerben und wiedergeben.</p>
	Common Interface	<p>Zeigt das Informationsfenster für das CI Menü an.</p> <p>✓ CI Menü : Der Benutzer kann aus dem vom CAM Anbieter zur Verfügung gestellten Menü auswählen. Wählen Sie das auf der PC Card basierende Menü aus.</p> <p>✓ Anwendungsinfo : Zeigt Informationen auf dem in den CI-Steckplatz eingelegten CAM (Conditional Access Module) und auf der in das CAM eingelegten "CI CAM mit CI oder CI+CARD" an. Das CAM-Modul kann jederzeit installiert werden, egal, ob das Gerät ein- oder ausgeschaltet ist.</p> <ol style="list-style-type: none"> 1. Erwerben Sie ein CI CAM bei Ihrem Händler oder über das Telefon. 2. Die "CI CAM mit CI oder CI+CARD" fest in einführen. 3. Führen Sie das CAM mit der "CI CAM mit CI oder CI+CARD" in den CI-Steckplatz in der durch den Pfeil gekennzeichnet Richtung ein. 4. Prüfen Sie, ob Sie auf einem verschlüsselten Kanal ein klares Bild empfangen.

Einstellungen

System	Common Interface	<p> HINWEIS </p> <ul style="list-style-type: none"> ▶ Dieses Gerät funktioniert mit CI und CI+CAM. Dieses Gerät ist nicht mit allen CAMs aller lokalen DVB-T Anbieter kompatibel. ▶ Wenn das eingelegte CAM nicht richtig funktioniert, ziehen Sie die CAM CARD aus dem Gerät und führen Sie sie erneut in den Schlitz ein. ▶ Wenn ein Popup Fenster mit einer der folgenden Meldungen erscheint. (Dies ist keine Fehlfunktion des Geräts. Bitte wenden Sie sich an Ihren Diensteanbieter für weitere Informationen.) <ol style="list-style-type: none"> 1. "Es wurde eine falsche Smart Card eingelegt." : Die Smart Card ist falsch eingelegt. 2. "Die eingelegte Smart Card wird nicht unterstützt." : Es wurde eine falsche Smart Card eingelegt. 3. "Das Guthaben auf Ihrer Smart Card ist abgelaufen." Ihre Smart Card ist nicht für diesen Dienst zugelassen" : Das Guthaben auf Ihrer Smart Card ist abgelaufen. 4. "Es ist keine Smart Card eingelegt." : Die Smart Card ist nicht richtig eingelegt.
	Unterstützung	Software-Update
Samsung kontaktieren		<p>Hier erhalten Sie Kontaktinformationen, wenn Sie Hilfe für Ihr Gerät benötigen.</p>
Fernverwaltung		<p>Mit Hilfe von Remote Management kann der Kundendienst auf Ihr Samsung Produkt zugreifen, um Probleme aus der Ferne zu lösen. Um dieses Programm zu nutzen, stimmen Sie bitte den Dienstleistungsvereinbarungen zu.</p> <p> HINWEIS </p> <ul style="list-style-type: none"> ▶ Um das Remote Management nutzen zu können, wenden Sie sich bitte zuerst an unseren Kundendienst. ▶ In einigen Ländern steht der Remote Management Dienst nicht zur Verfügung.
Zurück		<p>Setzt alle Einstellungen, mit Ausnahme der Netzwerk- und Smart Hub Einstellungen auf die Voreinstellungswerte zurück. Die voreingestellte PIN lautet 0000.</p>

Netzwerke und das Internet

Wenn Sie dieses Gerät an ein Netzwerk anschließen, können Sie auf dem Netzwerk basierende Anwendungen und Funktionen, wie Smart Hub und BD-LIVE verwenden sowie die Software des Geräts aktualisieren. Für weitere Informationen über den Zugriff und die Verwendung von Internet Diensten, lesen Sie bitte das Kapitel Netzwerkdienste auf Seiten 62-64 in dieser Bedienungsanleitung. Die Anleitung für die Konfiguration der Netzwerkverbindung folgt im Anschluss.

Konfigurieren Ihrer Netzwerkverbindung

Setzen Sie sich zuerst mit Ihrem Internetanbieter in Verbindung, um zu erfahren, ob Sie über eine statische oder dynamische IP-Adresse verfügen. Wenn es sich um eine dynamische Adresse handelt und Sie über Kabelnetzwerk oder ein kabelloses Netzwerk verfügen, empfehlen wir Ihnen die im Folgenden beschriebenen automatischen Konfigurationsprozeduren.

Wenn Sie eine Verbindung zu einem Kabelnetzwerk aufbauen möchten, schließen Sie das Gerät bitte mit einem Netzwerkkabel an einen Router an, bevor Sie mit der Konfiguration beginnen.

Wenn Sie eine Verbindung zu einem drahtlosen Netzwerk herstellen möchten, trennen Sie bitte bevor Sie beginnen alle Kabelnetzwerkverbindungen ab. Um mit der Konfiguration der Netzwerkverbindung zu beginnen, folgen Sie diesen Schritten:

1. Wählen Sie auf dem Home Bildschirm **Einstell.**, und drücken Sie die Taste.
2. Wählen Sie **Netzwerk**, und drücken Sie die Taste.
3. Wählen Sie **Netzwerkeinstellungen**, und drücken Sie die Taste.
4. Folgen Sie mit den Anweisungen für Kabelnetzwerke fort oder gehen Sie zur Seite 34, um mit den Anweisungen für drahtlose Netzwerke fortzufahren.

Kabelnetzwerk

□ Kabelnetzwerk - Automatisch

Nachdem Sie die obigen Schritte 1 bis 3 befolgt haben:

1. Wählen Sie **Start** auf dem Netzwerkeinstellungen Bildschirm und drücken Sie anschließend die Taste. Das Gerät erkennt den Kabelanschluss, überprüft die Netzwerkverbindung und stellt anschließend eine Verbindung mit dem Netzwerk her.

□ Kabelnetzwerk - Manuell

Wenn Sie über eine statische IP-Adresse verfügen oder die automatische Einstellung nicht funktioniert, müssen Sie die Netzwerkeinstellung manuell durchführen.

Nachdem Sie die obigen Schritte 1 bis 3 befolgt haben:

1. Wählen Sie **Start** auf dem Netzwerkeinstellungen Bildschirm und drücken Sie anschließend die Taste. Der Netzwerkstatus-Bildschirm erscheint. Das Gerät überprüft die Netzwerkverbindung.

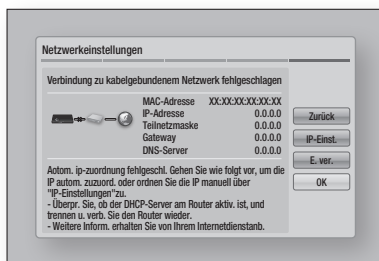

2. Wählen Sie **IP-Einst.** auf der rechten Seite des Bildschirms und drücken Sie die Taste. Der IP-Einstellungen Bildschirm wird angezeigt.
3. Gehen Sie zum Feld **IP-Modus** und setzen Sie es auf **Manuell**.
4. Verwenden Sie die Nummerntasten auf Fernbedienung, um die Netzwerkdaten einzugeben. Verwenden Sie die Tasten auf der Fernbedienung, um von Eingabefeld zu Eingabefeld zu wechseln.

I HINWEIS I

- Sie können diese Werte bei Ihrem Internetanbieter erfragen. Diese Werte können Sie ebenfalls auf den meisten Windows Computern einsehen. Für weitere Anweisungen, siehe "Abrufen der Werte für die Netzwerkeinstellungen" auf Seite 34.
5. Wenn die Einstellungen abgeschlossen sind, **OK** markieren und anschließend die Taste drücken. Das Gerät überprüft die Netzwerkverbindung und stellt anschließend eine Verbindung zum Netzwerk her.

< Abrufen der Werte für die Netzwerkeinstellungen >

Sie können sich die Werte für die Netzwerkeinstellungen auf den meisten Windows Computern anzeigen lassen. Um die Werte für die Netzwerkeinstellungen aufzurufen, folgen Sie bitte diesen Schritten:

- Windows XP
 1. Klicken Sie mit der rechten Maustaste auf das Netzwerk Symbol in der unteren rechten Ecke des Arbeitsplatzes.
 2. Klicken Sie auf Status im Pop-up-Menü.
 3. Im angezeigten Dialogfeld klicken Sie auf Support-Tab.
 4. Im Tab Allgemein auf die Schaltfläche 'Details' klicken.
Die Netzwerkeinstellungen werden angezeigt.
- Windows 7
 1. Klicken Sie auf das Netzwerk Symbol in der unteren rechten Ecke des Arbeitsplatzes.
 2. In dem Popup-Fenster auf 'Netzwerk- und Freigabecenter öffnen' klicken.
 3. In dem angezeigten Dialogfenster je nach Ihrer Netzwerkverbindung auf 'LAN-Verbindung' oder 'WLAN-Verbindung' klicken.
 4. Im Tab Allgemein auf die Schaltfläche 'Details' klicken.
Die Netzwerkeinstellungen werden angezeigt.

| HINWEIS |

- ▶ Je nach Ihrer Windows-Version können die Informationen unterschiedlich sein.

WLAN-Netzwerk

Eine drahtlose Netzwerkverbindung kann auf drei Arten eingerichtet werden:

- WLAN Automatisch
- WLAN Manuell
- WPS(PBC)

Wenn Sie die WLAN-Netzwerkverbindung konfigurieren, wird die Verbindung zu allen mit dem Gerät verbundenen WLAN-Geräten getrennt.

| HINWEIS |

- ▶ Die WLAN-Netzwerkverbindung kann nicht konfiguriert werden, wenn bereits eine Internetverbindung über Kabel aufgebaut ist.

□ WLAN (Allgemein) - Automatisch

Befolgen Sie die Schritte 1 bis 3 unter "Konfigurieren Ihrer Netzwerkverbindung" auf Seite 33.

1. Wählen Sie **Start** auf dem Netzwerkeinstellungen Bildschirm und drücken Sie anschließend die **☑** Taste.
Das Gerät sucht nach verfügbaren Netzwerken und zeigt diese in einer Liste an.

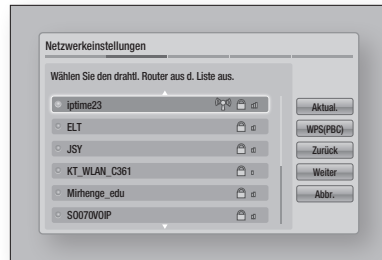

2. Wählen Sie das gewünschte Netzwerk aus und drücken Sie anschließend die **☑** Taste.
3. Wählen Sie **Weiter**, und drücken Sie erneut die **☑** Taste.
4. Geben Sie im Sicherheitsbildschirm Ihren Sicherheitscode oder das Passwort ein. Geben Sie die Nummern direkt mit Hilfe der Tasten auf der Fernbedienung ein. Geben Sie einen Buchstaben ein, indem Sie ihn mit Hilfe der Pfeiltasten markieren und anschließend die **☑** Taste drücken.
5. Nach der Eingabe **Weiter** auf der rechten Bildschirmseite wählen. Das Gerät überprüft die Netzwerkverbindung und stellt anschließend eine Verbindung zum Netzwerk her.

| HINWEIS |

- ▶ Wenn der gewünschte Router nicht angezeigt wird oder zu viele Router aufgelistet werden, führen Sie bitte die folgenden Schritte durch. Sie können eine Verbindung mit dem gewünschten Router herstellen.
 - 1) Führen Sie die oben aufgeführten Anweisungen bis Schritt 2 durch.
 - 2) Wählen Sie **Netzwerk hinzufügen**.
 - 3) Geben Sie den Namen (SSID) des WLAN-Routers ein.
 - 4) Wählen Sie den Sicherheitsstandard.
- ▶ Der Sicherheitscode oder das Passwort können Sie einem der Setup-Bildschirme entnehmen, die Sie bei der Konfiguration Ihres Modems oder Routers benutzt haben.

□ WLAN (Allgemein) - Manuell

Wenn Sie über eine statische IP-Adresse verfügen oder die automatische Einstellung nicht funktioniert, müssen Sie die Netzwerkeinstellung manuell durchführen.

Befolgen Sie die Schritte 1 bis 3 unter "Konfigurieren Ihrer Netzwerkverbindung" auf Seite 33.

1. Wählen Sie **Start** auf dem Netzwerkeinstellungen Bildschirm und drücken Sie anschließend die Taste. Das Gerät sucht nach verfügbaren Netzwerken und zeigt diese in einer Liste an.
2. Wählen Sie das gewünschte Netzwerk aus und drücken Sie anschließend die Taste.
3. Wählen Sie **Weiter**, und drücken Sie erneut die Taste.
4. Geben Sie im Sicherheitsbildschirm Ihren Sicherheitscode oder das Passwort ein. Geben Sie die Nummern direkt mit Hilfe der Tasten auf der Fernbedienung ein. Geben Sie einen Buchstaben ein, indem Sie ihn mit Hilfe der Tasten markieren und anschließend die Taste drücken.
5. Wenn die Eingabe abgeschlossen ist, **Weiter** auf der rechten Bildschirmseite auswählen und anschließend die Taste drücken.
6. Der Netzwerkstatus-Bildschirm erscheint. Das Gerät versucht die Netzwerkverbindung zu prüfen schlägt fehl.
7. Wählen Sie **IP-Einst.** auf der rechten Seite des Bildschirms und drücken Sie die Taste. Der IP-Einstellungen Bildschirm wird angezeigt.
8. Gehen Sie zum Feld **IP-Modus** und setzen Sie es auf **Manuell**.
9. Verwenden Sie die Nummerntasten auf Fernbedienung, um die Netzwerkdaten einzugeben. Verwenden Sie die Tasten auf der Fernbedienung, um von Eingabefeld zu Eingabefeld zu wechseln.

I HINWEIS I

- ▶ Sie können diese Werte bei Ihrem Internetanbieter erfragen. Diese Werte können Sie ebenfalls auf den meisten Windows Computern einsehen.
Für weitere Anweisungen, siehe "Abrufen der Werte für die Netzwerkeinstellungen" auf Seite 34.
10. Wenn die Einstellungen abgeschlossen sind, **OK** markieren und anschließend die Taste drücken. Der Netzwerkstatus-Bildschirm erscheint. Das Gerät überprüft die Netzwerkverbindung und stellt anschließend eine Verbindung zum Netzwerk her. Wenn die Einstellungen abgeschlossen sind, **OK** markieren und anschließend die Taste drücken.

□ WPS(PBC)

Eine der einfachsten Möglichkeiten das drahtlose Netzwerk einzurichten besteht darin, die WPS(PBC) Funktion zu nutzen. Wenn Ihr Wireless Router über eine WPS(PBC) Taste verfügt, folgen Sie diesen Schritten:

1. Öffnen Sie den Home Bildschirm.
2. Drücken Sie die **BLAUE (D)** Taste auf Ihrer Fernbedienung.
3. Innerhalb von 2 Minuten die **WPS(PBC)** Taste auf Ihrem Router betätigen. Das Gerät ruft automatisch alle erforderlichen Netzwerkeinstellungen ab und stellt eine Verbindung zum Netzwerk her. Der Netzwerkstatus-Bildschirm erscheint. Nachdem die Netzwerkverbindung geprüft wurde, stellt das Gerät eine Verbindung mit dem Netzwerk her.

Wi-Fi Direkt

Die Wi-Fi Direkt Funktion ermöglicht es Ihnen, Wi-Fi Direkt Geräte und alle anderen, ein Peer-to-Peer Netzwerk verwendenden Geräte ohne einen WLAN-Router an dieses Gerät anzuschließen.

1. Schalten Sie das Wi-Fi Direkt Gerät ein und aktivieren Sie dessen Wi-Fi direkt Funktion.
2. Wählen Sie auf dem Home Bildschirm **Einstell.**, und drücken Sie die Taste.
3. Wählen Sie **Netzwerk**, und drücken Sie die Taste.
4. Wählen Sie **Wi-Fi-Direkt**, und drücken Sie die Taste.
Die verfügbaren Wi-Fi Direkt Geräte werden angezeigt.

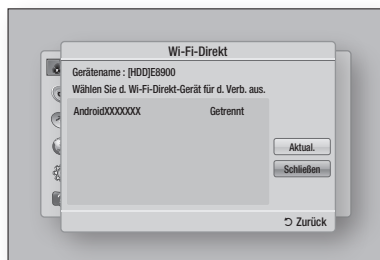

Einstellungen

5. Es stehen drei Wege zur Verfügung, die WiFi-Verbindung abzuschließen:

- Über das Wi-Fi Gerät.
- Über dieses Gerät mit Hilfe von PBC.
- Über dieses Gerät mit Hilfe einer PIN.

Jede dieser Möglichkeiten wird im Folgenden beschrieben.

Über das Wi-Fi Gerät

1. Folgen Sie auf dem Wi-Fi Gerät den Anweisungen für den Anschluss an ein anderes Wi-Fi Direkt Gerät. Schlagen Sie in der Bedienungsanleitung des Geräts für weitere Anweisungen nach.
2. Wenn die Prozedur abgeschlossen ist, sollte auf dem Bildschirm des Fernsehgeräts ein Popup-Fenster mit der Meldung erscheinen, dass ein die Wi-Fi Direkt Funktion unterstützendes Gerät eine Verbindung herstellen möchte. Wählen Sie **OK**, und drücken Sie anschließend die  Taste, um bestätigen.
3. Das Popup-Fenster für den Verbindungsaufbau gefolgt vom Popup-Fenster für die hergestellte Verbindung erscheinen. Wenn das letzte Fenster geschlossen wird, sollte das Gerät auf dem Wi-Fi Direkt Bildschirm als verbunden aufgelistet werden.

Über dieses Gerät mit Hilfe von PBC

1. Wählen Sie das Wi-Fi Direkt Gerät, das Sie an dieses Gerät anschließen möchten und drücken Sie anschließend die  Taste. Das PBC/PIN Popup-Fenster erscheint.
2. Wählen Sie **PBC**, und drücken Sie die  Taste. Das PBC Popup-Fenster erscheint.
3. Drücken Sie innerhalb von 2 Minuten die **PBC** Taste auf dem Wi-Fi Direkt Gerät.
4. Das Popup-Fenster für den Verbindungsaufbau gefolgt vom Popup-Fenster für die hergestellte Verbindung erscheinen. Wenn das letzte Fenster geschlossen wird, sollte das Gerät auf dem Wi-Fi Direkt Bildschirm als verbunden aufgelistet werden.

Über dieses Gerät mit Hilfe einer PIN

1. Wählen Sie das Wi-Fi Direkt Gerät, das Sie an dieses Gerät anschließen möchten und drücken Sie anschließend die  Taste. Das PBC/PIN Popup-Fenster erscheint.
2. Wählen Sie **PIN**, und drücken Sie die  Taste. Das PIN Popup-Fenster erscheint.

3. Notieren Sie den PIN Code in dem Popup-Fenster und tragen Sie ihn in das entsprechende Feld des Wi-Fi Direkt Geräts ein, das Sie anschließen möchten,
4. Das Popup-Fenster für den Verbindungsaufbau gefolgt vom Popup-Fenster für die hergestellte Verbindung erscheinen. Wenn das letzte Fenster geschlossen wird, sollte das Gerät auf dem Wi-Fi Direkt Bildschirm als verbunden aufgelistet werden.





I HINWEIS I

- ▶ Die Kabelnetzwerkverbindung oder die WLAN Netzwerkverbindung wird unterbrochen, wenn Sie die Wi-Fi Direkt Funktion nutzen.
- ▶ Einige Wi-Fi Direkt Geräte unterstützen die AllShare Funktion eventuell nicht, wenn sie über Wi-Fi-Direkt angeschlossen sind. Wenn dies der Fall ist, wird empfohlen, die Art der Netzwerkverbindung zwischen den Geräten zu ändern.





Soft-AP

Dieses Gerät stellt einen Funkzugangspunkt zur Verfügung. Mit Soft AP können Sie andere Wi-Fi Geräte über dieses Geräts an ihr Funknetzwerk anschließen.

Es ist erforderlich, einen Sicherheitsschlüssel zu erstellen, den Sie in die übrigen Wi-Fi Geräte eingeben müssen, wenn Sie diese an das Peer-to-Peer Netzwerk anschließen möchten.

1. Wählen Sie auf dem Home Bildschirm **Einstell.**, und drücken Sie die  Taste.
2. Wählen Sie **Netzwerk**, und drücken Sie die  Taste.
3. Wählen Sie **Soft-AP**, und drücken Sie die  Taste.
4. Wählen Sie **Ein** oder **Aus** und drücken Sie anschließend die  Taste.

< Einstellen des Soft-AP Sicherheitsschlüssels >

1. Auf dem Soft/AP Bildschirm **Sicherheitsschlüssel** auswählen und anschließend die  Taste drücken. Der Sicherheitsschlüssel Bildschirm erscheint.
2. Geben Sie einen Sicherheitsschlüssel ein. Geben Sie die Nummern direkt mit Hilfe der Tasten auf der Fernbedienung ein. Geben Sie einen Buchstaben ein, indem Sie ihn mit Hilfe der  Tasten markieren und anschließend die  Taste drücken.
3. Wenn die Eingabe abgeschlossen ist, mit Hilfe der  Tasten zu **Fertig** am unteren Rand gehen und anschließend die  Taste drücken.

Wenn Sie ein Wi-Fi-Gerät über die Anschlussprozedur auf dem Gerät anschließen, müssen Sie den hier erstellten Sicherheitsschlüssel in das entsprechende Feld eingeben.

AllShare Einstellungen

Das AllShare Einstellungen Fenster listet alle an das Netzwerk angeschlossenen AllShare Geräte und deren IP-Adressen auf. Über diesen Bildschirm können Sie einem Gerät erlauben, eine Verbindung zu diesem Gerät herzustellen, den Zugriff verweigern oder ein Gerät aus der AllShare Liste entfernen.

1. Wählen Sie auf dem Home Bildschirm **Einstell.**, und drücken Sie die Taste.
2. Wählen Sie **Netzwerk**, und drücken Sie die Taste.
3. Wählen Sie **AllShare-Einstellungen**, und drücken Sie die Taste.
4. Wählen Sie **Geräteliste** und drücken Sie anschließend die Taste. Wählen Sie aus der Geräteliste ein Gerät aus und drücken Sie die Taste.
Das AllShare Popup-Fenster erscheint.
5. Wählen Sie **Zulassen, Verbot.**, oder **Aus der Liste löschen** und drücken Sie anschließend die Taste.

In dem AllShare Einstellungen Fenster werden nur dann Geräte angezeigt, wenn Netzwerkverbindungen zu AllShare Geräten aufgebaut wurden. Für weitere Informationen über AllShare Netzwerkgeräte, schlagen Sie bitte auf Seiten 43 nach.

I HINWEIS I

- ▶ Die Option "Festplatte freigeben" muss auf **Ein** eingestellt sein, um den Inhalt über die AllShare Funktion freizugeben.

Gerätename

Hier können Sie einen Namen für das Gerät eingeben, mit dem Sie ihn in Ihrem Netzwerk identifizieren können.

Aktualisieren der Software

Mit diesem Menü können Sie Software-Updates herunterladen, welche der Leistung des Geräts verbessern oder zusätzliche Dienste zur Verfügung stellen.

- Das Gerät während des Aktualisierungsvorgangs niemals manuell ein oder aus schalten.

1. Wählen Sie auf dem Home Bildschirm **Einstell.**, und drücken Sie die Taste.
2. Wählen Sie **Unterstützung**, und drücken Sie die Taste.
3. Wählen Sie **Software-Update**, und drücken Sie die Taste.
4. Wählen Sie eine der folgenden Methoden:
 - Online
 - Über den Sender
 - PER USB
 - Über Disk
 - Über Download
 - Update im Standby
5. Drücken Sie die Taste.

I HINWEIS I

- ▶ Das Upgrade ist abgeschlossen, wenn sich das Gerät abschaltet und anschließend selbst wieder einschaltet.
- ▶ Samsung Electronics haftet nicht für Fehlfunktionen des Geräts, die auf eine instabile Internetverbindung oder fahrlässiges Handeln des Benutzers während der Software-Aktualisierung zurückzuführen sind.
- ▶ Wenn Sie das Upgrade während des Herunterladens der Software abbrechen möchten, müssen Sie die Taste drücken.

Online

Ihr Gerät muss mit dem Internet verbunden sein, um die Online Funktion nutzen zu können.

1. Wählen Sie **Online**, und drücken Sie die Taste. Die Mitteilung über den Verbindungsaufbau mit dem Server erscheint.
2. Wenn ein Download zur Verfügung steht, wird das Download Popup-Fenster mit einem Fortschrittsbalken angezeigt und der Download beginnt.

Einstellungen

3. Wenn der Download abgeschlossen ist, wird das Upgrade Anfragefenster mit drei Auswahlmöglichkeiten angezeigt: Akt. jetzt, Akt. später oder Nicht akt.
4. Wenn Sie Akt. jetzt wählen, aktualisiert das Gerät die Software, schaltet sich ab und anschließend automatisch wieder ein.
5. Wenn Sie innerhalb einer Minute keine Auswahl treffen oder Akt. später auswählen, speichert der Player das Software Upgrade. Sie können das Upgrade später mit Hilfe der Über Download Funktion durchführen.
6. Wenn Sie Nicht akt. auswählen, bricht das Gerät die Aktualisierung ab.

Über den Sender

Aktualisiert die Software mit Hilfe des Sendersignals

PER USB

1. Besuchen Sie die Webseite www.samsung.com.
2. Klicken Sie am oberen Rand der Seite auf **SUPPORT**.
3. Geben Sie den **Produktnamen** oder die Artikelnummer in das Suchfeld ein und klicken Sie anschließend auf Alle Ergebnisse.
4. Klicken Sie im mittleren Teil der Seite auf den Tab **Downloads**.
5. Klicken Sie auf **Firmware**.
6. Klicken Sie in der Spalte Datei auf der rechten Seite auf das **ZIP** Symbol.
7. Klicken Sie in dem angezeigten Popup-Fenster auf **OK**, um die Firmware herunterzuladen und auf Ihrem PC zu speichern.
8. Entpacken Sie das Zip-Archiv auf Ihrem Computer. Sie sollten einen eigenen Ordner mit dem gleichen Namen wie die Zip-Datei anlegen.
9. Den Ordner auf ein USB-Flash-Laufwerk kopieren.
10. Stellen Sie sicher, dass sich keine Disk im Gerät befindet und stecken Sie das USB-Flash-Laufwerk in den USB-Anschluss des Geräts.
11. Im Menü des Geräts nach Einstell. > Unterstützung > Software-Update wechseln.
12. Wählen Sie **PER USB**.

| HINWEIS |

- ▶ Es darf keine Disk im Gerät eingelegt sein, wenn die Software über den USB-Anschluss aktualisiert wird.
- ▶ Überprüfen Sie nach Abschluss der Aktualisierung im Software-Upgrade-Menü die Firmware-Details.
- ▶ Schalten das Gerät während der Software-Aktualisierung nicht aus.
Das Gerät könnte beschädigt werden.
- ▶ Software-Updates über den USB-Anschluss dürfen nur mit einem USB-Memorystick durchgeführt werden.

Über Disk

1. Folgen Sie den Schritten 1 bis 7 unter **PER USB**.
2. Entpacken Sie das Zip-Archiv auf Ihrem Computer. Sie sollten einen eigenen Ordner mit dem gleichen Namen wie die Zip-Datei anlegen.
3. Schreiben Sie den Ordner auf eine Disk. Wir empfehlen eine CD-R oder DVD-R zu verwenden.
4. Schließen Sie die Disk ab, bevor Sie sie aus dem Computer entfernen.
5. Legen Sie die Disk in das Gerät ein.
6. Im Menü des Players nach Einstell. > Unterstützung > Software-Update wechseln.
7. **Über Disk** auswählen.

| HINWEIS |

- ▶ Überprüfen Sie nach Abschluss der Aktualisierung im Software-Upgrade-Menü die Firmware-Details.
- ▶ Schalten das Gerät während der Software-Aktualisierung nicht aus.
Das Gerät könnte beschädigt werden.

Über Download

Die Option **Über Download** ermöglicht das Update mit einer Datei, die das Gerät bereits früher heruntergeladen hat, Sie sich jedoch entschieden haben, diese Datei nicht sofort zu installieren, oder mit einer Datei, die das Gerät im Standby-Modus heruntergeladen hat.

1. Wenn eine Upgrade Software heruntergeladen wurden, erscheint die Nummer der Softwareversion auf der rechten Seite von **Über Download**.
2. Wählen Sie **Über Download**, und drücken Sie die  Taste.
3. Sie werden gefragt, ob Sie das Update durchführen möchten. Wählen **Ja**. Das Gerät beginnt mit der Aktualisierung
4. Wenn die Aktualisierung abgeschlossen ist, schaltet sich das Gerät automatisch aus und wieder ein.

| HINWEIS |

- ▶ Überprüfen Sie nach Abschluss der Aktualisierung im Software-Upgrade-Menü die Firmware-Details.
- ▶ Schalten das Gerät während der Software-Aktualisierung nicht aus. Das Gerät könnte beschädigt werden.

Update im Standby

Sie können die Funktion Update im Standby verwenden, damit das Gerät neue Updates herunterlädt, wenn es sich im Standby-Modus befindet.

Im Standby-Modus ist das Gerät ausgeschaltet, seine Internetverbindung ist jedoch aktiv. Dies ermöglicht es dem Gerät Updates automatisch herunterzuladen, wenn Sie ihn gerade nicht benutzen.

1. Wählen Sie mit Hilfe der **▲▼** Tasten **Update im Standby**, und drücken Sie anschließend die  Taste.
2. Wählen Sie die gewünschte Zeit. Wenn Sie die gewünschte Zeit einstellen, wird die Aktualisierung automatisch zu dieser Zeit durchgeführt.

| HINWEIS |

- ▶ Für die Nutzung der Update im Standby Funktion muss Ihr Gerät mit dem Internet verbunden sein.

Einlegen einer Disk in das Disk Fach

1. Legen Sie die Disk vorsichtig mit der bedruckten Seite nach oben in das Disk Fach ein. Die Wiedergabe beginnt automatisch.

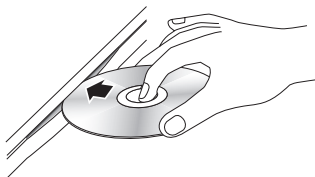

2. Wenn die Wiedergabe nicht automatisch startet, schlagen Sie bitte unter "Zugriff auf den AllShare Play Bildschirm" auf Seite 40~41 nach.

HINWEIS I

- ▶ Im TV Modus übernimmt die **▶** Taste Timeshift Funktion und nicht die Wiedergabe Funktion, auch wenn eine Disk eingelegt ist.
- ▶ Auf dem Home Bildschirm dient die **▶** Taste für die Wiedergabe von Multimedia Inhalten auf der Disk.

Anschließen eines USB-Geräts oder eines Mobiltelefons an den USB-Anschluss

Sie können Multimedia Dateien von einem USB-Gerät oder einem Mobiltelefon wiedergeben. Um die sich auf Ihrem Mobiltelefon befindenden Inhalte wiederzugeben, müssen das Gerät und das Mobiltelefon über ein USB-Kabel miteinander verbunden sein. Wenn Ihr Telefon DLNA kompatibel ist, können Sie Inhalte ohne den Anschluss eines USB-Kabels wiedergeben. (Siehe Seiten 41~43)

1. Schließen Sie das USB-Gerät oder das Mobiltelefon an den USB-Anschluss an der Vorderseite des Geräts an.



2. Wählen Sie Videos, Fotos, oder Musik, und drücken Sie die **⏏** Taste. Je nachdem, wie der Inhalt angeordnet ist, sehen Sie entweder Ordner, einzelne Dateien oder beides.
3. Wählen Sie die gewünschten Dateien.
4. Drücken Sie die **RETURN** Taste, um einen Ordner zu verlassen oder um zum Home Bildschirm zurückzukehren.

HINWEIS I

- ▶ Sie müssen das USB-Speichergerät sicher entfernen, (führen Sie die „USB sicher entfernen“ Funktion durch) um die gespeicherten Daten auf Ihrem USB-Gerät nicht zu beschädigen.
- ▶ Wenn Sie während der Wiedergabe eines USB-Speichergerätes eine Disk einlegen, wird der Gerätemodus automatisch auf „DVD oder CD“ gestellt.

Zugriff auf den AllShare Play Bildschirm

Sie können Inhalte auf einer Disk oder einem USB-Gerät über den AllShare Bildschirm wiedergeben.

1. Auf dem Home Bildschirm **AllShare Play** auswählen und anschließend die **⏏** Taste drücken.
2. Den gewünschten Inhalt und das gewünschte Gerät auswählen.



1	<p>Liste : Sie können zuletzt abgespielte oder aktualisierte Dateien durchsuchen.</p> <ul style="list-style-type: none"> • Kürzl. wiederg. Zeigt eine Liste der zuletzt wiedergegebenen Inhalte an. <ul style="list-style-type: none"> - Wenn die ausgewählte Datei gelöscht oder das die ausgewählte Datei enthaltende Speichergerät entfernt wurde, wird eine Meldung angezeigt, dass die ausgewählte Datei nicht verfügbar ist. - Zeigt den Inhalt in zeitlicher Reihenfolge auf der Grundlage der Systemzeit des Geräts an. - Es werden bis zu 48 Positionen aufgelistet. • Neues Zeigt einen neuen Inhalt an. • W.-Liste Durch die Gruppierung von gewünschten Inhalten, können Sie ihre eigene Wiedergabeliste erstellen. <ul style="list-style-type: none"> - Sie können bis zu 12 Wiedergabelisten speichern. - In jeder Wiedergabeliste können bis zu 100 Dateien aufgelistet werden. - Wenn eine Wiedergabeliste als Musik Wiedergabeliste erstellt wurde, können nur Musikdateien zu dieser Liste hinzugefügt werden.
2	<p>Art des Inhalts : Sie können die Art des gewünschten Inhalts auswählen.</p>
3	<p>Gerätetyp : Sie können das gewünschte angeschlossene Gerät auswählen.</p>
4	<p>Zeigt die farbigen Tasten auf der Fernbedienung an, die Sie für den Zugriff oder die Ausführung von Funktionen verwenden können.</p>

I HINWEIS I

► Anlegen einer Wiedergabeliste

- Wählen Sie die gewünschte Art des Inhalts (Videos, Fotos oder Musik) und markieren Sie die gewünschten Dateien. Drücken Sie die **TOOLS** und wählen Sie anschließend **Zu W.-Li. hinz.**.
- Die über DLNA wiedergegebenen Videodateien werden in Liste nur dann angezeigt, wenn eine Netzwerkverbindung besteht.
- Blu-ray/DVD/CD Inhalte werden jedoch in Liste nicht aufgeführt.



AllShare Play Funktion verwenden

Mit der AllShare Play können Sie Videos, Fotos oder Musik von Ihrem PC oder DLNA kompatiblen Gerät, Facebook, SugarSync und Family Story über das Netzwerk mit dem BD-HDD Combo wiedergeben.

Um AllShare auf Ihrem PC nutzen zu können, müssen Sie die AllShare Software auf Ihrem PC installieren

I HINWEIS I

- Nachdem die Verbindung hergestellt ist, können mit Hilfe der AllShare Funktion nicht nur Video Inhalte, sondern auch Daten zwischen Den Geräten übertragen werden. Schlagen Sie für weitere Informationen bitte auf den Seiten 48-50 nach.

- Schließen Sie den BD-HDD Combo und Ihre DLNA kompatiblen Geräte an das gleiche Netzwerk an.
- Auf dem Home Bildschirm **AllShare Play** auswählen und anschließend die  Taste drücken.
- Wählen Sie den Gerätenamen des angeschlossenen DLNA kompatiblen Geräts aus und drücken Sie die  Taste.



- Wählen Sie die gewünschte Datei auf dem Bildschirm aus und drücken Sie anschließend die  Taste.
 - **HDD** : Sie können auf der Festplatte gespeicherte Inhalte wiedergeben.
 - **Disc** : Sie können auf der Disk gespeicherte Inhalte wiedergeben.
 - **USB** : Sie können auf USB-Speichergeräten gespeicherte Inhalte wiedergeben.

- **Camera** : Sie können auf angeschlossenen Kameras gespeicherte Inhalte wiedergeben.
 - **DLNA** : Sie können auf angeschlossenen Speichergeräten gespeicherte Inhalte wiedergeben.
 - **Picasa** : Sie können auf Picasa gespeicherte Inhalte wiedergeben.
 - **SugarSync** : Wenn Sie sich registriert haben, können Sie Inhalte auf dem Cloud Dienst wiedergeben.
 - **Family Story** : Sie können auf Family Story gespeicherte Inhalte wiedergeben.
 - **Facebook** : Sie können auf Facebook gespeicherte Inhalte wiedergeben.
5. Klicken Sie auf AllShare-PC-Software heruntergeladen.
 6. Es erscheint das Popup-Fenster Öffnen von AllShare PCSW.exe.
 7. Klicken Sie auf Datei speichern.
 8. Wechseln Sie in das Downloadverzeichnis mit der heruntergeladenen Datei und doppelklicken Sie auf die Datei.
 9. In dem angezeigten Popup-Fenster auf Ausführen klicken. Folgen Sie den Anweisungen auf Ihrem Bildschirm.

| HINWEIS |

- ▶ Um einige der Dienste aktivieren zu können, müssen Sie sich an Ihr Benutzerkonto für den bestimmten Dienst anmelden.
Wenn Sie sich mit einem registrierten Samsung Konto an Smart Hub anmelden, können Sie über Kontenmanagement ein Konto für einen bestimmten Dienst hinzufügen.
- ▶ Die Anwendung muss eventuell über Samsung Apps für die Dienste installiert werden, die nicht vom Werk aus eingerichtet wurden.
- ▶ Einige Dienste können eine Anmeldung erfordern, und Sie können Ihr Konto für die Anmeldung über Smart Hub verwalten.
- ▶ Einige Dienste können das Anlegen eines Benutzerkontos und die Abonnieung einer Webseite des entsprechenden Dienstes erfordern

Herunterladen der AllShare Software

Um AllShare auf Ihrem PC nutzen zu können, müssen Sie die AllShare Software auf Ihrem PC installieren. Sie können die PC Software herunterladen und erhalten ausführliche Anweisungen für die Nutzung von AllShare auf der Webseite www.samsung.com.

1. Besuchen Sie www.samsung.com.
2. Klicken Sie am oberen Rand der Seite auf Support.
3. Geben Sie auf der Support Seite die Modellbezeichnung Ihres Geräts in das Produktsuche Feld ein und drücken Sie die  Taste.
4. Klicken Sie auf der aufgerufenen Seite unter Weiterer Support auf AllShare PC S/W. Das Download Center für die AllShare-PC Software wird aufgerufen.

Wiedergabe von Inhalten auf Ihrem PC auf dem BD-HDD Combo

Sie können freigegebene Dateien auf Ihrem Computer über Ihren BD-HDD Combo wiedergeben.

Auf der Webseite www.samsung.com erhalten Sie ausführliche Anweisungen für die Nutzung von AllShare.

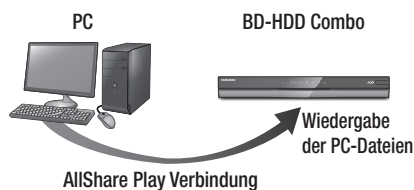

Wiedergabe von Inhalten auf Ihrem Smart Phone auf dem BD-HDD Combo

Sie können freigegebene Dateien auf Ihrem Computer über Ihren BD-HDD Combo wiedergeben.

Auf der Webseite www.samsung.com erhalten Sie ausführliche Anweisungen für die Nutzung von AllShare.

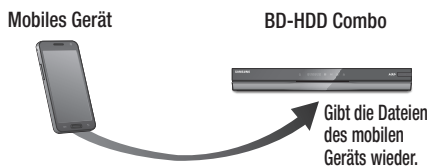

Fernbedienung mit Hilfe Ihres mobilen Geräts

Verwenden Sie Ihr Smart Phone um auf Ihrem PC gespeicherte Dateien über den BD-HDD Combo wiederzugeben. (Steht nur für mobile Samsung Geräte mit AllShare Unterstützung zur Verfügung.)

Auf der Webseite www.samsung.com erhalten Sie ausführliche Anweisungen für die Nutzung von AllShare.

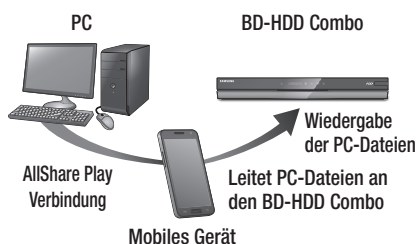

| HINWEIS |

- Nachdem die Verbindung hergestellt ist, können mit Hilfe der AllShare Funktion nicht nur Video Inhalte, sondern auch Daten zwischen Den Geräten übertragen werden. Schlagen Sie für weitere Informationen bitte auf den Seiten 48-50 nach.

Steuern der Videowiedergabe

Sie können die Wiedergabe von Videoinhalten auf DVDs, USB-Geräten, mobilen Geräten oder dem PC steuern. Je nach Disk oder Inhalt können einige in dieser Anleitung beschriebenen Funktionen nicht zur Verfügung stehen.

Tasten auf der Fernbedienung für die Videowiedergabe



■ Tasten für die Wiedergabe

Während der Suche, Zeitlupe- oder Einzelbildwiedergabe wird der Ton nicht wiedergegeben.

- Um zur normalen Wiedergabegeschwindigkeit zurückzukehren, die **▶** Taste drücken.

▶ Taste	Startet die Wiedergabe.
■ Taste	Beendet die Wiedergabe.
⏸ Taste	Anhalten der Wiedergabe.
Beschleunigte Wiedergabe	Während der Wiedergabe die ⏮ oder ⏭ Taste drücken. Jedes Mal, wenn Sie die ⏮ oder ⏭ Taste drücken, ändert sich die Wiedergabegeschwindigkeit.
Wiedergabe in Zeitlupe	Drücken Sie im Pause-Modus die ⏮ Taste. Jedes Mal, wenn Sie die ⏮ Taste drücken, ändert sich die Wiedergabegeschwindigkeit.
Einzelbildwiedergabe	Drücken Sie im Pause-Modus die ⏸ Taste. Jedes Mal, wenn Sie die ⏸ drücken, wird ein neues Bild angezeigt.
Springen	Während der Wiedergabe die ⏮ oder ⏭ Taste drücken. Jedes mal, wenn Sie die ⏮ oder ⏭ Taste drücken, wird zum nächsten oder vorherigen Kapitel, bzw. Datei gesprungen. HINWEIS I ▶ Wenn die ⏮ Taste nach Ablauf von drei Sekunden ab dem Start der Wiedergabe gedrückt wird, wird das aktuelle Kapitel oder die Datei vom Anfang wiedergegeben. Wenn jedoch die ⏮ Taste vor Ablauf der drei Sekunden ab Start der Wiedergabe gedrückt wird, wird das vorherige Kapitel oder die vorherige Datei wiedergegeben.









■ Bedienen des Disk Menüs, Titel Menüs, Popup Menüs und der Titelliste

DISC MENU Taste	Während der Wiedergabe diese Taste drücken, um das Disk Menü aufzurufen. HINWEIS I ▶ Einige Disks unterstützen diese Taste eventuell nicht.
TITLE MENU Taste	Während der Wiedergabe diese Taste drücken, um das Titel Menü aufzurufen. • Wenn Ihre Disk über eine Wiedergabeliste verfügt, drücken Sie die GRÜN (B) Taste, um zur Wiedergabeliste zu wechseln.
POPUP MENU Taste	Während der Wiedergabe diese Taste drücken, um das Popup Menü aufzurufen.

Extras Menü verwenden

Drücken Sie während der Wiedergabe die **TOOLS** Taste.

Vom Anfang wiedergeben	Wählen, um zum Anfang des Films zurückzukehren und drücken Sie dann die ⏮ Taste.
Titelsuche	Wenn sich mehr als ein Film auf der Disk oder dem Gerät befindet wählen, um einen anderen Titel zu starten. <ol style="list-style-type: none">1. Wählen Sie Titelsuche und drücken Sie die ⏮ Taste.2. Wählen Sie mit Hilfe der ▲▼ Tasten einen Titel aus und drücken Sie anschließend die ⏮ Taste.
Kapitelsuche	Dient zur Wiedergabe eines Kapitels Ihrer Wahl. <ol style="list-style-type: none">1. Wählen Sie Kapitelsuche und drücken Sie die ⏮ Taste.2. Wählen Sie mit Hilfe der ▲▼ Tasten ein Kapitel und drücken Sie anschließend die ⏮ Taste.

Zeitsuche	<p>Wählen Sie diese Option, um den Film von einem bestimmten Zeitpunkt an wiederzugeben.</p> <ol style="list-style-type: none"> 1. Wählen Sie Zeitsuche und drücken Sie die  Taste. 2. Geben Sie mit Hilfe der Nummertasten den Zeitpunkt ein, zu dem Sie wechseln möchten und drücken Sie dann die  Taste. <p>I HINWEIS I</p> <ul style="list-style-type: none"> ▶ Sie können ebenfalls die  Tasten verwenden, um den Film vor- oder zurückzuspulen. Durch jedes Drücken der  Tasten wird der Film um eine Minute vor- oder zurückgespult.
Wiederholmod.	<p>Mit dieser Option kann ein Titel, Kapitel oder ein bestimmter Abschnitt wiederholt werden.</p> <ul style="list-style-type: none"> - Aus : Kehrt zur normalen Wiedergabe zurück. - Titel : Wählen Sie diese Einstellung, um einen gewählten Titel zu wiederholen. - Kapitel : Wählen Sie diese Einstellung, um ein bestimmtes Kapitel zu wiederholen. - Wiederhol. A-B : Wählen Sie diese Einstellung, um einen bestimmten Abschnitt zu wiederholen. <ol style="list-style-type: none"> 1. Wählen Sie mit Hilfe der  Tasten Wiederhol. A-B, und drücken Sie anschließend die  Taste. 2. Drücken Sie die  Taste, um den Punkt zu markieren, an dem die Wiederholung starten soll (A). Lassen Sie den Film laufen. 3. Drücken Sie die  Taste, um den Punkt zu markieren, an dem die Wiederholung enden soll (B). <p>I HINWEIS I</p> <ul style="list-style-type: none"> ▶ Der Punkt (B) muss mindestens 5 Sekunden hinter Punkt (A) liegen.
Vollbild	<p>Mit dieser Option können Sie in den Vollbild Modus wechseln.</p>

Bildmodus	<p>Wählen Sie diese Einstellung, um den Bildmodus einzustellen.</p> <ul style="list-style-type: none"> - Dynamisch : Erhöht die Schärfe und Helligkeit. - Standard : Wählen Sie diese Einstellung für die meisten Programme. - Film : Die beste Einstellung zum Ansehen von Filmen. - Benutzer : Ermöglicht die Einstellung der Schärfe und der Rauschunterdrückung. <p>I HINWEIS I</p> <ul style="list-style-type: none"> ▶ Wenn Sie die BD-Wise Funktion eingeschaltet haben, wird dieses Menü nicht angezeigt.
Audio	<p>Wählen Sie diese Option, um die gewünschte Audiosprache einzustellen.</p>
Untertitel	<p>Wählen Sie diese Option, um die gewünschte Untertitelsprache einzustellen.</p> <ul style="list-style-type: none"> - Sie können diese Funktion auch durch Drücken der SUBTITLE Taste auf der Fernbedienung auswählen.
Winkel	<p>Wählen Sie diese Option, um eine Szene unter einem anderen Blickwinkel aus zu betrachten. Die Winkel Option zeigt die Anzahl der verfügbaren Winkel an. Wenn eine Blu-ray-Disk/DVD mehrere Blickwinkel einer bestimmten Szene enthält, können Sie den Blickwinkel ändern.</p>
BONUSVIEW Video	
BONUSVIEW Audio	<p>Wählen Sie diese Option, um den gewünschten Bonusview auszuwählen.</p>
Zur Videoliste	<p>Wählen Sie diese Option, um zu der Liste der Videos auf dem eingelegten Medium zu wechseln.</p>
Information	<p>Wählen Sie diese Option, um Informationen der Videodatei anzuzeigen.</p>

I HINWEIS I

- ▶ Abhängig von der Disk oder dem Speichergerät kann das Extras Menü abweichen. Auf den Seiten 48-50 finden Sie weitere Optionen.
- ▶ Videodateien mit hohen Bitraten von 20Mbps oder mehr beanspruchen das Gerät stark und können zu einer Unterbrechung der Wiedergabe führen.

Steuern der Musikwiedergabe

Sie können die Wiedergabe von auf DVDs, USB-Geräten, mobilen Geräten oder dem PC gespeicherten Musiktiteln steuern.

Tasten auf der Fernbedienung für die Musikwiedergabe

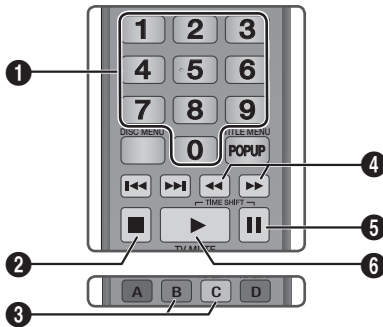

1	ZAHL Tasten : Drücken Sie die Nummer des Titels. Der ausgewählte Titel wird wiedergegeben.
2	DISC Taste : Stoppt die Wiedergabe eines Musiktitels.
3	Überspringen : Während der Wiedergabe die GRÜN (B) oder GELB (C) Taste drücken, um zur vorherigen oder nächsten Seite der Wiedergabeliste zu wechseln.
4	Schnelle Wiedergabe (nur bei Audio CDs (CD-DA)) Während der Wiedergabe die ◀◀ oder ▶▶ Taste drücken. Jedes Mal, wenn Sie die ◀◀ oder ▶▶ Taste drücken, ändert sich die Wiedergabegeschwindigkeit.
5	 Taste : Unterbrechen eines Titels.
6	▶ Taste : Wiedergabe des ausgewählten Musiktitels.

Extras Menü verwenden

Drücken Sie während der Wiedergabe die **TOOLS** Taste.

Ansicht	Siehe Seiten 48~50.
Ordneransicht	Siehe Seiten 48~50.
Titel	Siehe Seiten 48~50.
Interpret	Siehe Seiten 48~50.
Album	Siehe Seiten 48~50.

Genre	Siehe Seiten 48~50.
Ausw. wiederg.	Siehe Seiten 48~50.
Zur Wiedergabeliste	Siehe Seiten 48~50.
Ripp.	Die Ripping Funktion wandelt CD Audio in das mp3 Format um und speichert die umgewandelten Dateien auf einem an das Gerät angeschlossenes USB-Gerät. Siehe Ripping auf Seite 47.
Information	Wählen Sie diese Option, um sich Informationen, wie Dateigröße, Erstellungsdatum usw. anzeigen zu lassen.

! HINWEIS !

- Abhängig von der Disk oder dem Speichergerät kann das Extras Menü abweichen. Auf den Seiten 48-50 finden Sie weitere Optionen.

Wiederholen von Titeln auf einer Audio CD

Sie können das Gerät so einstellen, dass die Titel auf einer Audio-CD (CD-DA/MP3) wiederholt werden.

- Verwenden Sie während der Wiedergabe die **▶** Taste, um in der unteren rechten Ecke des Bildschirms auszuwählen und drücken Sie anschließend die **⏮** Taste.
- Wählen Sie mit Hilfe der **▲▼** Tasten den gewünschten Wiederholmodus - Aus, Ein Lied, oder Alles - und drücken Sie dann die **⏮** Taste.



Wiedergabe der Titel auf einer Audio CD in zufälliger Reihenfolge

Sie können das Gerät so einstellen, dass die Titel auf einer Audio-CD (CD-DA/MP3) in zufälliger Reihenfolge wiedergegeben werden.

- Verwenden Sie während der Wiedergabe die **▶** Taste, um in der unteren rechten Ecke des Bildschirms auszuwählen und drücken Sie anschließend die **⏮** Taste.
- Schalten Sie mit Hilfe der **▲▼** Tasten Zufallswiedergabe **Ein** oder **Aus**, und drücken Sie dann die **⏮** Taste.

Wiedergabeliste für eine CD erstellen

1. Rufen Sie den Wiedergabebildschirm auf und drücken Sie die **TOOLS** Taste. Das Extras Menü wird angezeigt.
2. Wählen Sie mit Hilfe der **▲▼** Tasten **Auswahl wdg.**, und drücken Sie anschließend die **☑** Taste. Der Auswahl wiedergeben Bildschirm erscheint.
3. Wählen Sie mit Hilfe der **▲▼** Tasten einen Titel aus und drücken Sie anschließend die **☑** Taste. Auf der linken Seite des Titels erscheint eine Markierung.
4. Wiederholen Sie Schritt 3, um weitere Titel auszuwählen und zu markieren.
5. Um einen Titel aus der Liste zu entfernen, zum Titel gehen und die **☑** Taste drücken. Die Markierung des Titels wird entfernt.
6. Nach Abschluss die **▶** Taste drücken, um **Wiederg.** auszuwählen und anschließend die **☑** Taste drücken. Der Musikwiedergabe Bildschirm erscheint erneut, in dem nur die von Ihnen ausgewählten Titel aufgeführt werden. Die ausgewählten Titel werden automatisch wiedergegeben.

I HINWEIS I

- ▶ Sie können auf Audio CDs (CD-DA) eine Wiedergabeliste mit maximal 99 Titeln erstellen.
- ▶ Wenn Sie eine Wiedergabeliste erstellt haben, wird im Extras Menü Auswahl wdg durch Wdg.-L. bearb. ersetzt.
- ▶ Auf dem Auswahl wiedergeben Bildschirm können Sie ebenfalls Alles auswählen, Alle abwählen und Abbruch auswählen.
 - Verwenden Sie Alles auswählen, um alle Titel auszuwählen. Dadurch wird die Auswahl einzelner Titel abgebrochen. Wenn Sie die **RETURN** Taste auf der Fernbedienung drücken oder die **▶** Taste wählen und anschließend die **☑** Taste drücken, erscheinen alle Titel auf dem Musik Wiedergabe Bildschirm und das Gerät gibt alle Titel beginnend mit Titel 001 wieder.
 - Verwenden Sie Alle abwählen, um alle Titel gleichzeitig abzuwählen. Wählen Sie anschließend einzelne Titel aus oder verwenden Sie die Alles auswählen, um alle Titel auszuwählen und drücken Sie dann die **RETURN** Taste auf der Fernbedienung oder wählen Sie die **▶** Taste und drücken Sie anschließend die **☑** Taste. Wenn Sie nicht Alles auswählen oder einzelne Titel auswählen, wird die Wiedergabeliste nicht geändert.
 - Abbruch bricht alle Änderungen, die Sie auf dem Auswahl Wiedergeben Bildschirm gemacht haben ab. Wenn Sie zum Wiedergabebildschirm zurückkehren, bleibt die Wiedergabeliste unverändert.

Ripping

1. Schließen Sie ein USB-Gerät an den USB-Anschluss auf der Rückseite des Geräts an.
2. Rufen Sie den Wiedergabebildschirm auf und drücken Sie die **TOOLS** Taste. Das Extras Menü wird angezeigt.
3. Mit Hilfe der **▲▼** Tasten Ripp. auswählen, und die **☑** Taste drücken. Der **Ripp.** Bildschirm wird angezeigt.
4. Wählen Sie mit Hilfe der **▲▼** Tasten einen Titel aus und drücken Sie anschließend die **☑** Taste. Auf der linken Seite des Titels erscheint eine Markierung.
5. Wiederholen Sie Schritt 3, um weitere Titel auszuwählen und zu markieren.
6. Um einen Titel aus der Liste zu entfernen, zum Titel gehen und die **☑** Taste drücken. Die Markierung des Titels wird entfernt.
7. Nach Abschluss die **▶** Taste drücken, um Ripp. auswählen und anschließend die **☑** Taste drücken. Das Ripp. Popup-Fenster erscheint.
8. Drücken Sie die **☑** Taste, um mit dem Rip-Vorgang zu starten. Der Rippen Fortschrittsbalken erscheint.
9. Wenn das Rippen abgeschlossen ist, erscheint die Meldung "Kopieren abgeschlossen.". Drücken Sie die **☑** Taste.
10. Drücken Sie die **RETURN** Taste, um zum Wiedergabebildschirm zurückzukehren.

I HINWEIS I

- ▶ Diese Funktion ist für DTS Audio CD nicht verfügbar.
- ▶ Diese Funktion wird eventuell von einigen Disks nicht unterstützt.
- ▶ Mit dieser Funktion wird in das .mp3 Format mit 192kbps kodiert.

AMG (All Media Guide) Funktion

Sie können die AMG Funktion verwenden, um die Informationen einer Audio CD (CD-DA) anzuzeigen.

1. Legen Sie eine Audio CD (CD-DA) ein. Wenn auf Ihrer CD Informationen enthalten sind, wird ein Popup-Fenster angezeigt.
2. Drücken Sie die **☑** Taste. Die CD Informationen werden angezeigt und der erste Titel wird automatisch wiedergegeben.

I HINWEIS I

- ▶ Wenn das Gerät über ein Netzwerk angeschlossen ist, können die CD Informationen der Audio CD nicht empfangen werden.

Anzeigen von Fotos

Sie können auf DVDs, USB-Geräten, mobilen Geräten oder dem PC gespeicherte Fotos anzeigen.

Extras Menü verwenden

Drücken Sie während der Wiedergabe die **TOOLS** Taste.

Zur Fotoliste	Wählen Sie diese Option, um zu der Liste der Fotos auf dem eingelegten Medium zu wechseln.
Diashow starten	Startet die Diashow.
Diashow-Geschw.	Wählen Sie diese Option, um die Geschwindigkeit der Diashow einzustellen.
Diashow-Effekt	Wählen Sie diese Option, um die Spezialeffekte der Diashow einzustellen.
Hintergrundmusik an	Wählen Sie diese Option, um während der Diashow Musik zu hören.
Einstellung der Hintergrundmusik	Dient zur Einstellung der Hintergrundmusik Optionen.
Bildmodus	<p>Wählen Sie diese Option, um den Bildeinstellungen einzustellen.</p> <ul style="list-style-type: none"> - Dynamisch : Wählen Sie diese Option, um die Schärfe zu erhöhen. - Standard : Diese Einstellung kann für die meisten Wiedergabeanwendungen verwendet werden. - Film : Dies ist die beste Einstellung zum Ansehen von Filmen. - Benutzer : Ermöglicht die Einstellung der Schärfe und der Rauschunterdrückung. <p>I HINWEIS I</p> <ul style="list-style-type: none"> ▶ Wenn Sie die BD-Wise Funktion eingeschaltet haben, wird dieses Menü nicht angezeigt.
Zoom	Vergrößert das aktuelle Bild. (bis zu vierfache Vergrößerung.)
Drehen	Dreht das Bild. (Das Bild wird entweder im Uhrzeigersinn oder gegen den Uhrzeigersinn gedreht.)
Auswahl wdg.	Siehe Seiten 48~50.
Anmelden/Logout	Siehe Seiten 48~50.
Information	Zeigt die Bildinformationen an.

I HINWEIS I







- ▶ Abhängig von der Disk oder dem Speichergerät kann das Extras Menü abweichen. Eventuell werden nicht alle Optionen angezeigt.
- ▶ Um die Hintergrundmusik Funktion aktivieren zu können, muss sich die Bilddatei im gleichen Ordner befinden, wie die Musikdatei.
Die Audioqualität kann durch die Bitrate der MP3-Datei, die Bildgröße und die Kodierungsmethode beeinträchtigt werden.
- ▶ Sie können den Untertitel und die PG-Grafik im Vollbildschirmmodus nicht vergrößern.









Verwenden des Extras Menü, wenn eine Datei markiert ist

Wenn eine Datei markiert ist, die **TOOLS** Taste drücken.

Ansicht	Wählen Sie diese Option, um die Sortieroptionen einzustellen: Interpret, Genre, Monatlich, Spätestes Dat. usw. Die angezeigten Sortieroptionen hängen von der Art der der Speicherung und des Speichermediums ab.
Ordneransicht	Erscheint im Bildschirm der Ansicht Funktion. Wählen Sie diese Option, um die Ordner auf dem Speichergerät anzuzeigen.
Titel	Erscheint im Bildschirm der Ansicht Funktion. Wählen Sie diese Option, um alle Fotos oder Videos auf dem Speichergerät nach Titel zu sortieren.
Interpret	Erscheint im Bildschirm der Ansicht Funktion. Wählen Sie Interpreten aus und es werden alle Musiktitel auf dem Speichergerät nach Interpreten sortiert angezeigt.
Album	Erscheint im Bildschirm der Ansicht Funktion. Wählen Sie Album aus und es werden alle Musiktitel auf dem Speichergerät nach Alben sortiert angezeigt.
Genre	Erscheint im Bildschirm der Ansicht Funktion. Wählen Sie Genre aus und es werden alle Musiktitel auf dem Speichergerät nach Genres sortiert angezeigt.

Spätestes Dat.	Erscheint im Bildschirm der Ansicht Funktion. Nach Auswahl dieser Option werden alle Fotos oder Videos auf einem Speichergerät vom spätesten bis zum jüngsten Datum sortiert angezeigt.
Frühestes Dat.	Erscheint im Bildschirm der Ansicht Funktion. Nach Auswahl dieser Option werden alle Fotos oder Videos auf einem Speichergerät vom jüngsten bis zum spätesten Datum sortiert angezeigt.
Monatlich	Erscheint im Bildschirm der Ansicht Funktion. Wählen Sie diese Option, um alle Fotos oder Videos auf dem Speichergerät nach Erstellungsmonat sortiert anzuzeigen.
Ausw. wiederg.	<p>Mit der Auswahl Wiedergabe Funktion können Sie bestimmte Musik-, Video- und Fotodateien für die Wiedergabe auswählen. Funktioniert grundsätzlich für alle Medien gleich. Das folgende Beispiel ist für Fotos angegeben.</p> <ol style="list-style-type: none"> 1. Verwenden Sie auf dem Auswahlbildschirm die ▲▼◀▶ Tasten, um ein Foto auszuwählen, das Sie anzeigen möchten und drücken Sie die  Taste. Auf der linken Seite des Fotos erscheint eine Markierung. 2. Wiederholen Sie Schritt 1 für jedes Foto, das Sie anzeigen möchten. 3. Um ein Foto abzuwählen, das Foto markieren und die  Taste drücken. 4. Nach Abschluss die ◀▶ Tasten drücken, um Wiederg. auszuwählen und anschließend die  Taste drücken. Eine Diashow mit den ausgewählten Fotos wird gestartet. 5. Um die Diashow zu unterbrechen, die  Taste einmal drücken. Um die Diashow fortzusetzen, die  Taste erneut drücken. 6. Um die Diashow anzuhalten, die RETURN Taste drücken. <p> HINWEIS </p> <ul style="list-style-type: none"> ▶ Nachdem die Diashow gestartet wurde, kann die Diashow durch Drücken der TOOLS Taste die Diashow gesteuert und das Diashow Menü angezeigt werden. Siehe „Verwenden des Extra Menüs“ auf Seite 48.

Senden	<p>Wählen Sie Senden, um die ausgewählten Dateien auf Picasa, Facebook, SugarSync oder Family Story hochzuladen.</p> <p>Um Senden nutzen zu können, müssen Sie ein Konto auf der Online Seite einrichten sich anschließend mit der Anmelden Funktion anmelden.</p> <ol style="list-style-type: none"> 1. Wählen Sie mit Hilfe der ▲▼◀▶ Tasten eine Datei aus und drücken Sie anschließend die  Taste. 2. Wiederholen Sie diese Schritte für jede Datei, die Sie hochladen möchten. <p> HINWEIS </p> <ul style="list-style-type: none"> ▶ Sie können ebenfalls Alle wählen auf der Rechten Seite verwenden und die  Taste drücken, um alle Titel auszuwählen. <ol style="list-style-type: none"> 3. Wählen Sie Senden auf der rechten Seite und drücken Sie anschließend die  Taste. 4. Wählen Sie mit Hilfe der ▲▼ Tasten die Online Seite, auf die Sie die Dateien oder Titel hochladen möchten und drücken Sie anschließend die  Taste.
Anmelden / Logout	<p>Mit der Login/Out An-/Abmelden Funktion können Sie sich an Ihrem Samsung Online Konto anmelden.</p>
Zu W.-Li. hinz.	<p>Wählen Sie diese Option, um eine Wiedergabeliste zu erstellen oder um Dateien oder Titel zu einer Wiedergabeliste hinzuzufügen.</p> <ol style="list-style-type: none"> 1. Markieren Sie mit Hilfe der ▲▼◀▶ Tasten einen Titel oder eine Datei und drücken Sie anschließend die  Taste. 2. Wiederholen Sie diese Schritte für jede Datei oder jeden Titel, den Sie hochladen möchten. 3. Wählen Sie Zu W.-Li. hinz. auf der rechten Seite und drücken Sie anschließend die  Taste. 4. Führen Sie in dem angezeigten Fenster eine der folgenden Aktionen durch:

<p>Zu W.-Li. hinz. (Fortsetzung)</p>	<ul style="list-style-type: none"> • Wählen Sie die Wiedergabeliste aus, zu der Sie die Titel oder Dateien hinzufügen möchten und drücken Sie die  Taste. • Wählen Neu erst. und drücken Sie die  Taste. In dem erscheinenden Tastatur Pop-up-Fenster einen Namen für die neue Wiedergabeliste eingeben. Mit Hilfe der Nummertasten auf der Fernbedienung die Nummern eingeben. Geben Sie die Buchstaben mit Hilfe der  Tasten ein und drücken Sie anschließend die  Taste. Wenn die Eingabe abgeschlossen ist, Fertig am unteren Bildschirmrand auswählen und anschließend die  Taste drücken.
<p>Entfernen (Wiedergabeliste)</p>	<p>Je nachdem welchen Bildschirm Sie gerade betrachten, Löschen auswählen, um eine Datei von einem beschreibbaren Medium (wie einem USB-Gerät) oder eine Wiedergabeliste zu löschen.</p>
<p>Wdg.-L. bearb.</p>	<p>Wählen Sie Wdg.-L. bearb. um Dateien ider Titel aus einer bestehenden Wiedergabeliste zu löschen. Das Speichermedium mit der Wiedergabeliste muss in den Player eingelegt oder an diesen angeschlossen sein.</p> <ol style="list-style-type: none"> 1. Wählen Sie mit Hilfe der  Tasten eine Datei aus und drücken Sie anschließend die  Taste. 2. Wiederholen Sie diese Schritte für jede Datei, die Sie löschen möchten. <p> HINWEIS </p> <ul style="list-style-type: none"> ▶ Sie können ebenfalls Alles auswählen auf der Rechten Seite verwenden und die  Taste drücken, um alle Titel auszuwählen. <ol style="list-style-type: none"> 3. Auf der rechten Seite Remove auswählen und anschließend die  Taste drücken.
<p>Gruppe abspielen</p>	<p>Nachdem Sie nach Interpret, Genre, Album, Titel, Spätestes Dat., Frühestes Dat. oder Monatlich sortiert haben, wählen Sie eine Gruppe aus den Suchergebnissen aus (z. B. alle im August aufgenommenen Bilder) und wählen Sie anschließend Gruppe abspielen, um nur die Dateien aus dieser Gruppe wiederzugeben.</p>

<p>Zur Wiedergabeliste</p>	<p>Wählen Sie diese Option, um zum Wiedergabeliste Bereich auf dem AllShare Hauptbildschirm zu wechseln.</p>
<p>Kodierung</p>	<p>Die Kodierung ändert sich je nach Sprache oder Region und hat Einfluss darauf, wie der Player Dateien und Titel sortiert und anordnet, bzw. das Datum anzeigt. Wählen Sie Kodierung, um die Kodierung an Ihre Sprache oder Region anzupassen.</p>
<p>Information</p>	<p>Zeigt die Informationen über die Mediendatei und den Inhalt an.</p>

| HINWEIS |

- ▶ Abhängig von der Disk oder dem Speichergerät kann das Extras Menü abweichen. Eventuell werden nicht alle Optionen angezeigt.

Wiedergabe von Fernsehprogrammen

Nachdem die Sendereinstellung abgeschlossen ist, können Sie sich Fernsehprogramme ansehen.

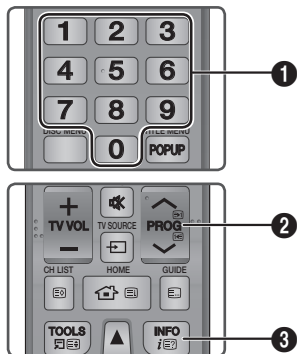

1	NUMMER Tasten : Um direkt zu einem Fernsehsender zu wechseln, geben Sie die Nummer des gewünschten Senders ein.
2	PROG Tasten : Drücken Sie diese Taste, um zwischen den Sendern umzuschalten.
3	INFO Tasten : Drücken Sie diese Taste, um ausführliche Informationen über den gewählten Sender anzuzeigen.

I HINWEIS I

- ▶ Wenn Sie einen Fernsehsender anschauen möchten, während Sie über AllShare eine Blu-ray-Disk/DVD/CD oder Internet Inhalte über Smart Hub wiedergeben, müssen Sie die **EXIT** Taste auf der Fernbedienung bedienen. Mit der **EXIT** Taste können Sie ebenfalls Fernsehsender direkt auf dem Menübildschirm ansehen.

Extras Menü verwenden

Drücken Sie die **TOOLS** Taste, während Sie ein Fernsehprogramm ansehen.

3D-Perspektive	Wählen Sie diese Option, um die 3D-Perspektive einzustellen. I HINWEIS I ▶ Dieses Menü kann angezeigt werden, wenn Sie 2D Inhalte in 3D Inhalte umwandeln.
3D-Tiefe	Wählen Sie diese Option um die 3D Tiefe bei der Umwandlung von 2D nach 3D einzustellen. I HINWEIS I ▶ Dieses Menü kann angezeigt werden, wenn Sie 2D Inhalte in 3D Inhalte umwandeln.

Bildmodus	Wählen Sie diese Einstellung, um den Bildmodus einzustellen. - Dynamisch : Wählen Sie diese Einstellung, um die Schärfe zu erhöhen. - Standard : Wählen Sie diese Einstellung für die meisten Programme. - Film : Dies ist die beste Einstellung zum Ansehen von Filmen. - Benutzer : Ermöglicht die Einstellung der Schärfe und der Rauschunterdrückung. I HINWEIS I ▶ Dieses Menü kann nicht angezeigt werden, wenn die BD-Wise Funktion verwendet wird.
Wiedergabesprache	Wählen Sie diese Option, um die gewünschte Wiedergabesprache einzustellen.
Dual I II	Wählen Sie diese Option, um den gewünschten Ton einzustellen.
Aktuellen Sender sperren	Sie können einen Fernsehkanal durch die Festlegung einer PIN Nummer sperren. I HINWEIS I ▶ Dieses Menü kann angezeigt werden, wenn das Land auf Niederlande eingestellt ist und ein Kabelsignal empfangen wird.
TV-Empfang	Wählen Sie diese Option, um das Signal zu wechseln.
Favorit. bearb.	Wählen Sie diese Einstellung, um die Favoriten zu bearbeiten.
Signalinformation	Wählen Sie diese Einstellung, um die Signalinformationen zu prüfen.
PIP	Wählen Sie diese Einstellung, um einen PIP Bildschirm anzuzeigen. - PIP : Wenn Sie diese Funktion auf Ein setzen, können Sie die PIP Funktion nutzen. - Terr./Kabel : Wählen Sie diese Option, um das Sendersignal zu wechseln. - Kanal : Wählen Sie diese Option, um zwischen den Kanälen umzuschalten. - Größe : Wählen Sie diese Option, um die Größe des PIP Bildschirms einzustellen. - Position : Wählen Sie diese Option, um die Position des PIP Bildschirms einzustellen. - Ton wählen : Wählen Sie, ob Sie den Ton von der Haupt- oder Nebenquelle hören möchten.
Audio f. Sehgesch.	Wählen Sie diese Einstellung, um eine verbale Beschreibung für den Hauptton hinzuzufügen.
Untertitel	Wählen Sie diese Option, um die gewünschten Untertitel einzustellen.

DTV Funktionen

PIP (Picture-In-Picture) Funktion verwenden

Sie können einen anderen Fernsehkanal gleichzeitig mit dem gerade angesehenen Fernsehkanal anschauen.

1. Wenn Sie einen Fernsehsender ansehen, drücken Sie die **PIP** Taste auf der Fernbedienung. Der PIP Bildschirm wird angezeigt.
2. Wenn Sie den PIP Bildschirm wieder ausblenden möchten, müssen Sie die **PIP** Taste erneut drücken.
3. In dem Extras Menü können verschiedene Einstellungen für die PIP Funktion vorgenommen werden. (Siehe Seite 51)

HINWEIS I

- ▶ Die PIP Funktion wird nicht unterstützt, wenn es sich bei dem Haupt- und Nebenskanal um Pay TV Kanäle handelt.
- ▶ Während der Aufnahme wird PIP nicht unterstützt.
- ▶ PIP und der 3D Effekt können nicht gleichzeitig eingeschaltet sein.
- ▶ PIP und der SMART VIEW können nicht gleichzeitig eingeschaltet sein.

Im PIP Modus wiedergebare Kanäle

Hauptanzeige	Nebenanzeige	
Live View für gebührenfreien Sender	Live View für gebührenfreien Sender	Verfügbar
Live View für gebührenfreien Sender	Live View für verschlüsselten Sender	Verfügbar*
Live View für verschlüsselten Sender	Live View für gebührenfreien Sender	Verfügbar**
Live View für verschlüsselten Sender	Live View für verschlüsselten Sender	Nicht verfügbar

- In Bezug auf *, wenn der verschlüsselte Kanal auf dem Nebensbildschirm angezeigt wird, wird ** deaktiviert (Den PIP Modus aus und wieder einschalten. Anschließend wird ** unterstützt.)
- In Bezug auf **, wenn der verschlüsselte Kanal auf dem Hauptbildschirm angezeigt wird, wird * deaktiviert (Den PIP Modus aus und wieder einschalten. Anschließend wird * unterstützt.)

Kanäle bearbeiten

Kanalliste

1. Drücken Sie die **CH LIST** Taste auf der Fernbedienung, um alle gefundenen Kanäle anzuzeigen. Die Kanalliste wird angezeigt.

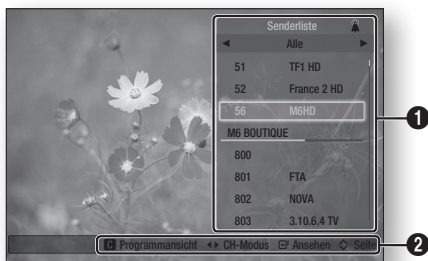

- 1 Zeigt die gespeicherten Sender an.
Navigationshilfe : Zeigt die zur Verfügung stehenden Tasten auf der Fernbedienung an.
 - **GELB (C)** : Zeigt Programminformationen an.
- 2
 - **◀▶** : Zeigt den Sendermodus entsprechend dem Sendertyp an.
 - **☑** : Zeigt den ausgewählten Sender an.
 - **▲▼** : Wechselt zur nächsten oder vorherigen Seite.

2. Wählen Sie den gewünschten Sender und drücken Sie anschließend die **☑** Taste. Die ausgewählte Sender wird angezeigt.

HINWEIS I

- ▶ Wenn die Kanalliste angezeigt wird, die **INFO** Taste drücken. Sie können den ausgewählten Kanal ansehen oder aufnehmen.

Sender Bildschirm

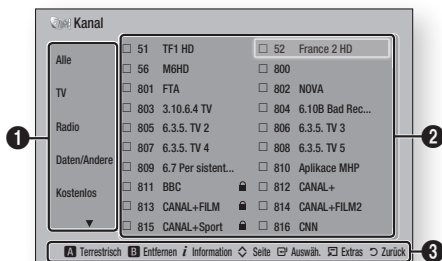

Hier können Sie die gespeicherten Sender verwalten.

1. Wählen Sie auf dem Home Bildschirm **Kanal**, und drücken Sie die  Taste.



1	Zeigt die Kanalliste entsprechend dem Sendertyp an.
2	Zeigt die gespeicherten Sender an.
3	<p>Navigationshilfe : Zeigt die zur Verfügung stehenden Tasten auf der Fernbedienung an.</p> <ul style="list-style-type: none"> • ROT (A) : Auswahl von Terrestrisch oder Kabel. • GRÜN (B) : Löscht den ausgewählten Kanal. • INFO Taste : Zeigt Programminformationen an. •  : Wechselt zur nächsten oder vorherigen Seite. •  : Wählt den gewünschten Sender aus. • TOOLS Taste : Zeigt das Extras Menü an. • RETURN Taste : Rückkehr zum vorherigen Menü.

Kanalmarkierungen

Symbole	Bedeutung
	Kanal ist als Favorit eingestellt.
	Kanal ist gesperrt.

Extras Menü verwenden

Wenn der Kanal angezeigt wird, die **TOOLS** Taste drücken.

Favorit. bearb.	Verwenden Sie diese Funktion, um den gewünschten Kanal zu den Favoriten hinzuzufügen.
Sperre/ Freigabe	Verwenden Sie diese Funktion, um Sender zu sperren oder freizugeben.
Kanalnr. bearbeiten	Mit dieser Option können Sie Kanalnummern bearbeiten. Wenn dieses Menü nicht erscheint, wählen Sie Kanal auf dem Home Bildschirm und anschließend Kanalnr. bearbeiten . Stellen Sie diese Menüoption auf Aktivieren .
Sortieren	Wählen Sie diese Option, um die Kanäle zu sortieren.
Senderinfo	Wählen Sie diese Funktion, um die Kanalinformationen des gewählten oder markierten Kanals zu prüfen.
Entfernen	Wählen Sie diese Option, um einen Kanal zu löschen.
Alle wählen	Wählen Sie diese Option, um alle Kanäle auszuwählen.
Alle abwählen	Wählen Sie diese Option, um alle Kanäle abzuwählen.

Aufrufen des Programmführer Bildschirms

Die EPG (Electronic Programme Guide) Informationen werden von den Sendern zur Verfügung gestellt. Mit Hilfe der von den Sendern bereitgestellten Programmübersicht können Sie im voraus Programme, die Sie sehen wollen, einstellen. Zu der festgelegten Zeit wird automatisch auf diesen Sender umgeschaltet. Die Sendereinträge können je nach nach Senderstatus leer oder nicht mehr aktuell sein.

DTV Funktionen

- Drücken Sie die **GUIDE** Taste.
Der TV-Programm Bildschirm wird angezeigt.

• Programmführer Bildschirm

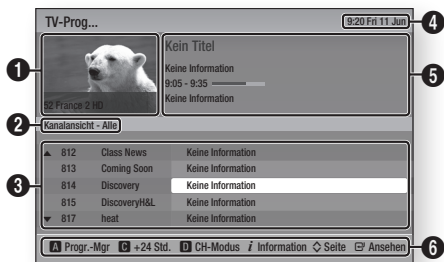

1	Zeigt das Bild des Kanals an.
2	Zeigt den Anzeige Modus an.
3	Zeigt die gespeicherten Sender an.
4	Zeigt die aktuelle Uhrzeit und das Datum an.
5	Zeigt die Kanalinformationen an.

Navigationshilfe : Zeigt die zur Verfügung stehenden Tasten auf der Fernbedienung an.

- **ROT (A)** : Ruft den Programmführer auf
- **GELB (C)** : Gibt den Kanal von jetzt an für 24 Stunden wieder.
Wenn Sie die **GELBE (C)** Taste drücken, wird die **GRÜNE (B)** Taste angezeigt. Drücken, um die Kanalliste von vor 24 Stunden anzuzeigen.
- **BLAU (D)** : Dient zum Umschalten der Kanalanzeige.
- **INFO** Taste : Zeigt Programminformationen an.
- **◊** : Wechselt zur vorherigen oder nächsten Seite.
- **☑** Taste
 - Wenn Sie ein Programm auswählen, das gerade gesendet wird, können Sie den gewählten Kanal im Vollbild Modus anzeigen.
 - Wenn Sie ein Programm auswählen, das in Zukunft gesendet werden soll, können Sie die Timer Wiedergabe oder Timer Aufnahme einstellen. Drücken Sie die **◀▶** Taste, um Timer Wiedergabe oder Timer Aufnahme auszuwählen und drücken Sie erneut die **☑** Taste. Das Timer Symbol wird auf dem Programmführer Bildschirm angezeigt.

Zeitplan-Manager

Mit Hilfe dieses Menüs können Sie die gewünschten Fernsehprogramme reservieren. Stellen Sie sicher, dass vor Benutzung dieser Funktion die Uhr richtig eingestellt werden muss. (Siehe Seite 27)

- Auf dem Home Bildschirm **Prog.-Manager** auswählen und anschließend die **☑** Taste drücken.
- Drücken Sie die **ROTE (A)** Taste.
- Wählen Sie **Wdrg. planen** oder **Aufn. planen**, und drücken Sie anschließend die **☑** Taste.
- Füllen Sie die erforderlichen Felder aus und drücken Sie anschließend die **☑** Taste.

I HINWEIS I

- ▶ In der Programmführer Ansicht werden die Zeitpläne für die Timer Wiedergabe und die Timer Aufnahme nicht angezeigt.

Teletext Dienst verwenden

Wenn der DTV Sender Teletext unterstützt, können Sie den Teletext Dienst nutzen. Damit die Teletext Informationen richtig angezeigt werden, muss der Sendeempfang stabil sein. Ansonsten können Informationen fehlen oder einige Seiten werden eventuell nicht angezeigt.

- Drücken Sie die **TTX/MIX** Taste, während sie sich ein Fernsehprogramm ansehen.
- Durch wiederholtes Drücken der **TTX/MIX** Taste können Sie den Teletext Modus ändern oder verlassen.

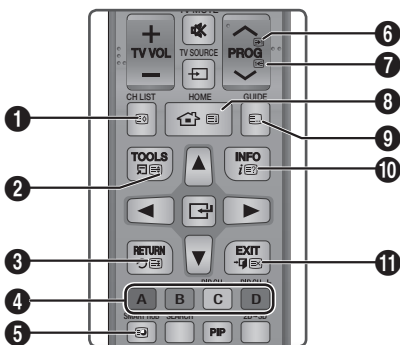

1	 : Speichert die Teletextseiten.
2	 : Zeigt den Teletext in der oberen Bildschirmhälfte in doppelter Größe an. Zum Verschieben des Textes in die untere Bildschirmhälfte, die Taste erneut drücken. Um zur normalen Anzeige zu wechseln, die Taste erneut drücken.
3	 : Hält die Anzeige der aktuellen Seite fest, falls mehrere Unterseiten vorhanden sind, die automatisch folgen. Um die Einstellung aufzuheben, die Taste erneut drücken.
4	Farbige Tasten (Rot, Grün, Gelb, Blau) : Wenn von der Sendeanstalt das FASTEXT System genutzt wird, werden die verschiedenen Themen auf einer Teletext Seite farbig angezeigt und können durch Drücken der farbigen Tasten ausgewählt werden. Drücken sie die Taste mit der Farbe des gewünschten Themas. Eine neue Seite mit Farbcodes wird angezeigt. Die Positionen können auf die gleiche Art und Weise ausgewählt werden. Um die vorherige oder nächste Seite anzuzeigen, die entsprechende Farbtaste drücken.
5	 : Zeigt die verfügbare Unterseite an.
6	 : Zeigt die nächsten Teletext Seite an.
7	 : Zeigt die vorherige Teletext Seite an.
8	 : Zeigt die Seite mit dem Index (Inhalt) an.
9	 : Stellt den Teletext Modus ein (LIST/FLOF). Wenn die Taste im LIST Modus gedrückt wird, wird in den Speichermodus umgeschaltet. In diesem Modus können Sie Teletext Seiten mit Hilfe der Taste 8 (Speichern) in einer Liste abspeichern.
10	 : Zeigt den ausgeblendeten Text an (z. B. Quiz Antworten) Um den normalen Bildschirm wieder anzuzeigen, die Taste erneut drücken.
11	 : Verkleinert den Teletext, sodass er sich mit der aktuellen Sendung überschneidet.

Typische Teletext Seite

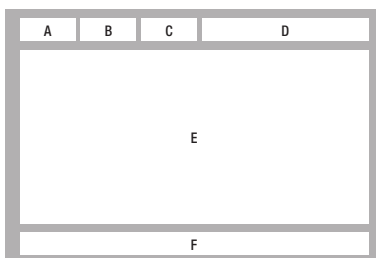

Bereich	Inhalt
A	Nummer der gewählten Seite.
B	Identifizierung des Senders
C	Aktuelle Seitennummer oder Suchanzeige.
D	Datum und Uhrzeit.
E	Text.
F	Status Informationen FASTEXT Informationen.

I HINWEIS I

- Die Teletext Steuerung TTX/MIX steht nur Verfügung, wenn der DTV Sender das Teletext Signal unterstützt.

Fortgeschrittene Funktionen

Aufnahme

Vor der Aufnahme

- Prüfen Sie bitte das zu verwendende Aufnahmegerät und den auf dem Aufnahmegerät zur Verfügung stehenden Speicherplatz. (Schlage Sie bitte unter "Speichergerätemanager" auf Seite 28 nach.)
- Für die Aufnahme ist wenigstens 100MB freier Speicherplatz erforderlich.
- Die Aufnahme wird beendet, wenn weniger als 50MB freier Speicherplatz zur Verfügung steht.

Prüfen des verfügbaren Speicherplatzes

Wenn Sie den für die Aufnahme verfügbaren Speicherplatz prüfen möchten, wählen Sie bitte auf dem Home Bildschirm AllShare Play > TV-Aufzeichnung > HDD aus. Markieren Sie **HDD**, und drücken Sie anschließend die **INFO** Taste auf der Fernbedienung.

I HINWEIS I

- ▶ Bemerkungen zur Festplattenkapazität
 - Vom Gerät wird eine gewisse Menge an Speicherplatz der Festplatte, wie unten beschrieben, für Ausführung von Funktionen reserviert und dieser Speicherplatz steht nicht für Aufnahmen zur Verfügung.
 - * Time Shift : 22GB
 - * Für Ausführung von Funktionen : 5GB
 - Die auf dem Bildschirmmenü angezeigte Kapazität ist die ungefähre für Aufnahmen zur Verfügung stehende Speicherkapazität und entspricht der Kapazität im Auslieferungszustand.

Modellbezeichnung	Daten des Festplattenherstellers	Verfügbare Größe
BD-E8900	1TB	904GB
BD-E8500	500GB	438GB
BD-E8300	320GB	270GB



▶ Anzeigen des Festplattenspeicherplatzes

- Die Speicherkapazität der Festplatte wurde vom Hersteller derart berechnet, dass 1KB = 1.000 Bytes gesetzt wurde. Das Betriebssystem des Geräts hingegen berechnet die Festplattenkapazität mit dem Ansatz, dass 1KB = 1.024 Bytes entsprechen. Aus diesem Grund beträgt die erkannte Kapazität dieses Geräts ca. 93% des vom Festplattenhersteller angegebenen Werts. Beispiel: Bei einer 1TB (1000GB) Festplatte erkennt das Gerät 931,3GB.

I ACHTUNG I

- ▶ Es wird empfohlen, die mit dem Gerät aufgezeichneten oder bearbeiteten Dateien nur für private Zwecke zu benutzen.

Aufnahme des gerade wiedergegebenen Senders

1. Drücken Sie die **PROG** Taste oder die Nummerntasten, um den aufzunehmenden Sender zu wählen.
2. Drücken Sie die **REC** Taste.
3. Wenn Sie die Aufnahmelänge einstellen möchten, die  Taste drücken.
4. Stellen Sie die gewünschte Aufnahmedauer ein und drücken Sie anschließend die  Taste

Unterbrechen der Aufnahme

1. Drücken Sie die **REC PAUSE** Taste, um eine laufende Aufnahme zu unterbrechen.
2. Drücken Sie die **REC** Taste, um mit der Aufnahme fortzufahren.

Beenden der Aufnahme

Drücken Sie die  Taste, um eine laufende Aufnahme zu beenden.

Steuern der Wiedergabe während der Aufnahme

Während der Aufnahme eines Fernsehprogramms können Sie mit Hilfe der Time Shift Funktion Szenen suchen oder zum Anfang der Aufnahme zurückkehren, ohne dass die Aufnahme beeinflusst wird. Für weitere Informationen über die Time Shift Funktion bitte unter Time Shift Funktion nachschlagen. (Siehe Seiten 58-59)

-  Tasten : Suchen der gewünschten Szene.
Jedes Mal, wenn diese Taste gedrückt wird, ändert sich die Wiedergabegeschwindigkeit.
 ▶▶ 1 → ▶▶ 2 → ▶▶ 3 →
 ▶▶ 4 → ▶▶ 5 → ▶▶ 6 → ▶▶ 7
 ◀◀ 1 → ◀◀ 2 → ◀◀ 3 →
 ◀◀ 4 → ◀◀ 5 → ◀◀ 6 → ◀◀ 7
-  Taste : Springt zum Anfang der Aufnahme.
-  Taste : Springt an das Ende der Aufnahme, zu der gerade gesendeten Szene.
-  Taste : Springt von der aktuellen Position um 10 Sekunden nach hinten.
-  Taste : Springt von der aktuellen Position um 10 Sekunden nach vorne.
-  Taste : Hält die Szene an, während die Aufnahme weiterläuft.
-  Taste : Wenn Sie sich eine bereits gesendete Szene ansehen, springt die Wiedergabe zu der mit der gerade gesendeten Szene. Wenn Sie die gerade gesendete Szene ansehen, wird die Aufnahme gestoppt.

Ansehen anderer Kanäle während der Aufnahme

Während der Aufnahme eines Fernsehprogramms können ebenfalls andere Sender angeschaut werden. Drücken Sie während der Aufnahme die **PROG** Taste oder die Nummertasten um zu dem Sender zu schalten, den Sie sich ansehen möchten.

| HINWEIS |

- ▶ Während der Aufnahme eines gebührenfreien Senders können Sie sich einen anderen gebührenfreien oder einen verschlüsselten Sender ansehen. Wenn Sie einen verschlüsselten Sender aufzeichnen, können Sie sich nur gebührenfreie Sender ansehen.
- ▶ Während der Aufnahme wird DUAL VIEW nicht unterstützt.
- ▶ Aufnahmedateien mit weniger als 10 Sekunden Länge werden nicht gespeichert.

Gleichzeitige Aufnahme

Gleichzeitige Aufnahme von 7wei Fernsehsendern

1. Wechseln Sie während der Aufnahme einer Fernsendung zum zweiten Kanal, den Sie aufzeichnen möchten.
2. Drücken Sie die **REC** Taste. Die Aufnahme wird gestartet.

| HINWEIS |

- ▶ Die gleichzeitige Aufnahme von Pay-per-View Kanälen wird nicht unterstützt.

Anschauen verschiedener, nicht aufgezeichneter Fernsehkanäle

Sie können sogar einen anderen Kanal ansehen, während Sie zwei Fernsehsendungen gleichzeitig aufzeichnen.

1. Drücken Sie die **CH LIST** Taste, um zu prüfen, welchen Sender Sie ansehen können. Die weiß gekennzeichneten Fernsehsender in der Kanalliste können angesehen werden,
2. Drücken Sie die  Taste, um den möglichen Fernsehsender anzusehen. Um einen nicht in weiß gekennzeichneten Sender ansehen zu können, müssen Sie wenigstens eine laufende Aufnahme beenden.

Beenden der Aufnahme

- Wenn Sie einen aufgezeichneten Fernsehsender ansehen**
Drücken Sie die  Taste.
- Wenn Sie einen nicht aufgezeichneten Fernsehsender ansehen**

Wählen Sie den Fernsehsender, dessen Aufnahme gestoppt werden soll und drücken Sie die  Taste.

Gleichzeitiger Betrieb

Während der Aufnahme können eine Disk wiedergeben oder andere Funktionen nutzen.

1. Drücken Sie die **HOME** Taste und wählen Sie anschließend die Smart Hub oder AllShare Funktion. Auf das Einstellungen Menü kann jedoch erst dann zugegriffen werden, nachdem die Aufnahme beendet wurde.

Fortgeschrittene Funktionen

Timeshift Funktion

Sie können eine Fernsehsendung unterbrechen oder das Programm an der Stelle fortsetzen, an der Sie die Timeshift Funktion eingeschaltet haben.

Starten der Timeshift Funktion mit der WIEDERGABE Taste

1. Wenn Sie sich ein Fernsehprogramm ansehen, die **▶** Taste drücken.
2. Die Timeshift Funktion wird gestartet und der Timeshift Balken wird angezeigt. Die gerade übertragene Sendung wird auf der linken Seite des Timeshift Balkens angezeigt

Starten der Timeshift Funktion mit der PAUSE Taste

1. Wenn Sie sich ein Fernsehprogramm ansehen, die **⏸** Taste drücken.
2. Das Bild des Fernsehprogramms wird angehalten und anschließend der Timeshift Balken angezeigt. **⏸** Pause wird auf der linken Seite des Timeshift Balkens angezeigt

Timeshift Informationen

Sie können sich die aktuellen Informationen der Timeshift Funktion anzuzeigen lassen.

1. Drücken Sie bei eingeschalteter Timeshift Funktion die **⏮** Taste auf Ihrer Fernbedienung.
2. Der Timeshift Balken erscheint.

HINWEIS I

- ▶ Die Time Shift Einstellungen werden beibehalten, auch wenn Sie während des Time Shift Betriebs auf einen anderen Sender umschalten. In diesem Fall wird Time Shift des vorherigen Senders von der Verlauf Funktion gespeichert. (Time Shift des vorherigen Senders ist weiterhin verfügbar)
- ▶ Wenn Time Shift über die Wiedergabe oder Pause Taste gestartet wird, wird Time Shift beibehalten, bis die Stopp Taste gedrückt wird. Wenn der Time Shift Betrieb nicht verfügbar wird (durch Umschalten zu einer anderen Anwendung einem analogen Sender oder Ändern der Eingangsquelle), hält Time Shift ohne Mitteilung an und wird automatisch fortgesetzt, sobald die Quelle auf Digital TV umgeschaltet wird.
 - Die Verlauf Funktion wird nur bei Aufnahmen unterstützt, bei denen zwischen Digital TV Sendern umgeschaltet wird.
 - Wenn auf einen analogen Sender umgeschaltet wird, wird Verlauf und Time Shift automatisch gestoppt.

- Time Shift wird automatisch gestoppt, wenn ein anderes Menü aus dem Home Menü ausgewählt wird. (Die laufenden Time Shift und Verlauf Funktionen werden gestoppt.)
- Wenn zu einem Digital TV Sender zurückgekehrt wird, wird Time Shift automatisch fortgesetzt, wenn auf keinen anderen Menüpunkt des Home Menüs zugegriffen wurde.

- ▶ Für die Time Shift Funktion werden 22GB auf der internen Festplatte reserviert.

• Timeshift Bildschirm

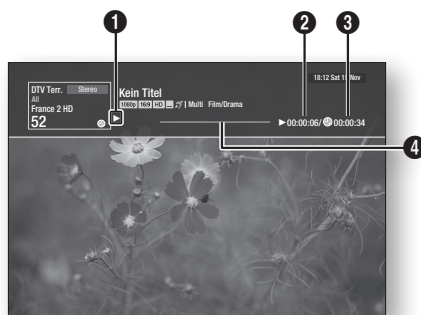

1	Modus Anzeige : Zeigt den aktuellen Status der Timeshift Funktion an.
2	Zeigt den aktuellen Zeitpunkt der Wiedergabe an.
3	Zeigt die Länge der von der Timeshift Funktion aufgezeichneten Aufnahme an.
4	Zeigt den Fortschrittsbalken an.

Tasten zur Steuerung der Wiedergabe bei eingeschalteter Timeshift Funktion

1. **⏮** Tasten : Suchen der gewünschten Szene. Jedes Mal, wenn diese Taste gedrückt wird, ändert sich die Wiedergabegeschwindigkeit.
▶▶ 1 → ▶▶ 2 → ▶▶ 3 →
▶▶ 4 → ▶▶ 5 → ▶▶ 6 → ▶▶ 7
◀◀ 1 → ◀◀ 2 → ◀◀ 3 →
◀◀ 4 → ◀◀ 5 → ◀◀ 6 → ◀◀ 7
2. **⏮** Taste : Springt zum Anfang der Timeshift Aufzeichnung.
3. **▶** Taste : Zeigt die gerade aufgezeichnete Szene an.

4. ◀ Taste : Springt von der aktuellen Position um 10 Sekunden nach hinten.
5. ▶ Taste : Springt von der aktuellen Position um 10 Sekunden nach vorne.
6. II Taste : Hält die Szene an, während die Timeshift Funktion weiterläuft.
7. □ Taste : Wenn Sie sich eine bereits gesendete Szene ansehen, springt die Wiedergabe zu der mit der gerade gesendeten Szene. Wenn Sie die gerade gesendete Szene ansehen, wird die Timeshift Funktion gestoppt.

Beenden von Timeshift

1. Wenn sich der Timeshift Balken nicht im Pause Modus befindet oder eine bereits gesendete und aufgezeichnete Szene angesehen wird, die □ Taste drücken. Die Meldung "Wollen Sie Timeshift anhalten?" wird angezeigt.
2. Wählen Sie die OK Taste und drücken Sie die [OK] Taste, um Timeshift zu beenden.
3. Wenn eine bereits gesendete und von Timeshift aufgezeichnete Szene angesehen wird oder die Timeshift Wiedergabe unterbrochen ist, wird durch Drücken der □ Taste an die gerade aufgezeichnete Stelle gesprungen.
4. Wenn Sie die □ Taste erneut drücken, wird die gleiche Meldung wie oben angegeben angezeigt.
5. Wählen Sie Ja und drücken Sie die [OK] Taste.

Wiedergabe der aufgenommenen Sendung

1. Auf dem Home Bildschirm AllShare Play auswählen und anschließend die [OK] Taste drücken.
2. Wählen Sie die TV-Aufzeichnung und drücken Sie anschließend die [OK] Taste. Die Liste mit den TV-Aufzeichnungen wird angezeigt.
3. Wählen Sie das gewünschte Gerät aus und drücken Sie anschließend die [OK] Taste.
4. Wählen Sie den gewünschten Titel aus und drücken Sie die [OK] Taste. Der ausgewählte Titel wird wiedergegeben.

Bearbeiten aufgenommener Sendungen

1. In dem TV-Aufzeichnung Bildschirm den zu bearbeitenden Titel auswählen.
2. Drücken Sie die TOOLS Taste.
3. Wählen Sie **Bearb.** und drücken Sie anschließend die [OK] Taste.

Aufteilen eines Titels in zwei Teile

Folgen Sie den Schritten 1 bis im Kapitel 'Bearbeiten aufgenommener Sendungen'.



1. Wählen Sie **Teilen** und drücken Sie anschließend die [OK] Taste.
2. Bewegen Sie sich mit Hilfe der Wiedergabetasten an die Stelle, an der die Teilung erfolgen soll und drücken Sie die [OK] Taste.
3. Drücken Sie die [OK] Taste, um Teilen auszuwählen.
4. Wählen Sie **OK** und drücken Sie anschließend die [OK] Taste. Der Titel wird in zwei Teile unterteilt und die folgenden Titel werden um eine Position nach unten verschoben.

Fortgeschrittene Funktionen

Aufteilen und teilweises Löschen eines Titels

Folgen Sie den Schritten 1 bis im Kapitel 'Bearbeiten aufgenommener Sendungen'.

1. Wählen Sie **Teilw. löschen** und drücken Sie anschließend die **[E]** Taste.



2. Drücken Sie die **[E]** Taste am Startpunkt. Das Bild und die Zeit des Startpunkts wird in dem Fenster für den Startpunkt des Löschvorgangs angezeigt.
 - Wählen Sie mit Hilfe der Wiedergabetasten den Start- und Endpunkt des Abschnitts aus, den Sie löschen möchten.
3. Drücken Sie die **[E]** Taste am Endpunkt. Das Bild und die Zeit des Endpunkts wird in dem Fenster für den Endpunkt des Löschvorgangs angezeigt.
4. Drücken Sie die **[E]** Taste, um Löschen auszuwählen.
5. Wählen Sie **OK** und drücken Sie anschließend die **[E]** Taste.

HINWEIS |

- ▶ Die minimale Länge des zu löschenden Abschnitts muss mehr als 10 Sekunden betragen.

Kopieren

Kopieren von Videos, Musiktiteln oder Fotos

Inhalt	HDD/DISC/ AllShare → USB	DISC/USB/ AllShare → HDD	HDD/DISC/ USB → AllShare
Musik	Unterstützt	Unterstützt	Unterstützt
Fotos	Unterstützt	Unterstützt	Unterstützt
Videos	Unterstützt	Unterstützt	Unterstützt

- Disk (CD-DA/CD-R/CD-RW, DVD±R(Abgeschlossen)/DVD±RW/DVD-RW(Abgeschlossen)) → HDD oder USB
- PTP USB ist nicht verfügbar, wenn Sie auf ein USB-Gerät kopieren.
- Das Sendersignal kann auf die Festplatte aufgezeichnet werden aber die Kopierfunktion wird nicht unterstützt.

1. Drücken Sie die **HOME** Taste. Der Home Bildschirm wird angezeigt.
2. Schließen Sie das USB-Gerät im Stoppmodus an den USB-Anschluss auf der Vorderseite des Geräts an.
3. Wählen Sie die gewünschte Art des Inhalts aus und drücken Sie anschließend die **[E]** Taste.
4. Wählen Sie die gewünschten Inhalte.
5. Drücken Sie die **TOOLS** Taste.
6. Wählen Sie **Senden** und drücken Sie anschließend die **[E]** Taste.
7. Drücken Sie die **[E]** Taste, um die Dateien zu markieren.
8. Wählen Sie **Senden** und drücken Sie anschließend die **[E]** Taste. Drücken Sie die **[E]** Taste, um einen laufenden Kopiervorgang abzubrechen.

3D Funktionen

3D Umwandler

Mit dieser Funktion können Sie 2D Inhalte nach 3D konvertieren.

1. Schließen dieses Gerät mit Hilfe eines HDMI-Kabels an ein Fernsehgerät an, das 3D unterstützt.
2. Drücken Sie bei der Wiedergabe eines 2D Inhalts die **2D→3D** Taste auf der Fernbedienung, um den 2D Inhalt in einen 3D Inhalt umzuwandeln.
3. Sie können zwischen 2D und 3D umschalten, indem Sie abwechselnd die **2D→3D** Taste drücken. Wenn Sie 3D Inhalte im 3D-Modus wiedergeben, steht diese Funktion nicht zur Verfügung.

I HINWEIS |

- ▶ In den folgenden Fällen können Sie 2D-Inhalt nicht in 3D umwandeln oder die **2D➔3D** Taste verwenden:
 - Wenn das Gerät nicht über ein HDMI-Kabel angeschlossen ist
 - Wenn das angeschlossene Fernsehgerät nicht 3D kompatibel ist
 - Wenn Sie 3D Inhalt wiedergeben (Disk, Datei).
- ▶ 2D Inhalte wird in die folgenden 3D Formate konvertiert:
 - 1080p 24fps : Ausgabe in 1080p 24 BpS 3D.
 - Andere : Ausgabe in 720p 3D.
 - Fotodateien : Ausgabe in 720p 3D.
- ▶ 2D Inhalte, die das Gerät nach 3D konvertieren kann:
 - 2D Inhalte, welche die Umwandlung nach 3D unterstützen.
 - Smart Hub Inhalte, DVD Video, BD-ROM, Video Dateien, Foto Dateien, DTV Programme, und aufgezeichnete DTV Programme.
- ▶ Wenn Sie den 3D Umwandler verwenden, ist die BONUSVIEW Funktion nicht verfügbar.
(Je nach Disk kann ein schwarzer Rand auftreten.)
- ▶ Bei einigen Zuschauern können beim Anschauen von 3D-Inhalten Beschwerden auftreten, wie Schwindel, Übelkeit und Kopfschmerzen.

Einstellen der 3D-Tiefe

Mit der 3D-Tiefe Funktion können Sie die 3D-Tiefe bei der Umwandlung von 2D nach 3D einstellen. Die Werte reichen von 1 bis 10 Je höher die Nummer, desto höher ist die 3D-Tiefe.

1. Wenn Sie sich umgewandelte 3D Inhalte ansehen, drücken Sie die **TOOLS** Taste.
2. Wählen Sie mit Hilfe der **▲▼** Tasten **3D-Tiefe**, und drücken Sie anschließend die **☑** Taste.
3. Stellen Sie mit Hilfe der **◀▶** Tasten die 3D-Tiefe ein.

DTV mit 3D Effekt ansehen

Sie können den 3D Effekt mit allen Fernsehsendungen und aufgezeichneten Fernsehprogrammen erleben.

1. Drücken Sie beim Ansehen eines Fernsehprogramms oder Abspielen einer aufgezeichneten Fernsehsendung die **2D➔3D** Taste auf Ihrer Fernbedienung. Das 3D Menü wird angezeigt.
 - **2D➔3D** : Wandelt ein 2D Bild in ein 3D Bild um.
 - **Nebeneinander** : Zeigt 2 Bilder nebeneinander an.
 - **Untereinander** : Zeigt die Bilder untereinander an.
2. Wählen Sie mit Hilfe der **◀▶** Tasten den gewünschten 3D Modus aus und drücken Sie anschließend die **☑** Taste.
3. Wenn Sie die **2D➔3D** Taste während der 3D-Wiedergabe erneut drücken, wird das angezeigte Bild in den 2D Modus umgewandelt.

I HINWEIS |

- ▶ Wenn Sie bei der 3D Wiedergabe eines DTV Senders im Nebeneinander Modus den Sender wechseln, wird das angezeigte Bild automatisch in den 2D Modus umgeschaltet.
- ▶ Wenn der 3D Effekt im Nebeneinander Modus eingeschaltet ist, kann der 3D-Modus nicht eingestellt werden.
- ▶ Wenn das Fernsehprogramm den Nebeneinander, Untereinander Modus oder die automatische Erkennung nicht unterstützt, kann das 3D Auswahlmü nicht aufgerufen werden.
- ▶ 3D Effekt und der SMART VIEW können nicht gleichzeitig eingeschaltet sein.

Netzwerkdienste

Sie können verschiedene Netzwerkdienste wie Smart Hub oder BD-LIVE in Anspruch nehmen, wenn Sie das Gerät an ein Netzwerk anschließen.

Lesen Sie sich die folgende Anleitung durch, bevor Sie irgendeinen Netzwerkdienst verwenden:

1. Schließen Sie das Gerät an ein Netzwerk an. (Siehe Seite 20)
2. Die Netzwerkeinstellungen konfigurieren. (Siehe Seiten 33~36)

Smart Hub verwenden

Mit Hilfe von Smart Hub können Sie Filme, Videos und Musik direkt aus dem Internet herunterladen, auf verschiedene gebührenpflichtige oder gebührenfreie Anwendungen zugreifen und diese auf Ihrem Fernsehgerät ansehen. Die Inhalte umfassen Nachrichten, Sport, Wetterberichte, Börsenkurse, Karten, Fotos und Spiele. Um Informationen zu erhalten, wie Smart Hub verwendet werden kann, folgen Sie diesen Schritten:

Wenn die Homepage aktualisiert oder überarbeitet wird, kann der Inhalt des Benutzerhandbuchs von den aktuellen Menüs abweichen.

1. Besuchen Sie www.samsung.com.
2. Klicken Sie am oberen Rand der Seite auf Support.
3. Geben Sie auf der Support Seite die Modellbezeichnung Ihres Geräts in das Produktsuche Feld ein und drücken Sie die **Eingabe** Taste.
4. Klicken Sie auf der aufgerufenen Seite unter Weiterer Support auf AllShare PC S/W Das Download Center wird aufgerufen.
5. Klicken Sie im Download Tab auf Handbuch.
6. Klicken Sie im Handbuch Tab auf der rechten Seite auf das Datei Symbol für das Smart Hub Benutzerhandbuch. Das Handbuch wird heruntergeladen.

I HINWEIS I

- ▶ Der Zugang zu Smart Hub Benutzerhandbuch kann ohne vorherige Ankündigung geändert werden.

Smart Hub Übersicht

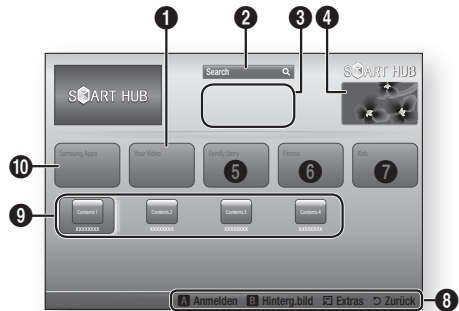



1	Your Video : Stellt Empfehlungen für Videos auf der Grundlage Ihrer Vorlieben zur Verfügung.
2	Search : Führt eine integrierte Suche bei Ihren Video Anbietern und allen angeschlossenen AllShare-Geräten durch.
3	Empfohlen : Zeigt empfohlene, von Samsung verwaltete Inhalte an.
4	Kommerziell : Zeigt eine Smart Hub Anleitung, eine Einführung in das Gerät und Anleitungen neuer Anwendungen an.
5	Family Story : Ein einfacher Weg, um auf Familieninhalte zuzugreifen. <ul style="list-style-type: none"> • Stellt Ihnen zu jeder Zeit und an jedem Ort den Zugang zu Familienfotos, Nachrichten und Ereignissen bereit.
6	Fitness : Das Tor zu einem einmaligen Fitness Center. <ul style="list-style-type: none"> • Hier werden Fitness Videos von verschiedenen Anbietern und Informationen über die verbrannten Kalorien nach jedem Workout zur Verfügung gestellt.
7	Kids : Der Kids Dienst stellt einen einfachen und sicheren Weg bereit, um die beliebtesten Inhalte zu genießen. <ul style="list-style-type: none"> • Der Dienst stellt ein verschiedenartiges Angebot an Spaß und sicheren Inhalten für Kinder zur Verfügung.
8	Navigationshilfe : Zeigt die Tasten auf der Fernbedienung an, die für die Navigieren in Smart Hub verwendet werden können. <ul style="list-style-type: none"> • ROT (A) : Anmelden bei Smart Hub. • GRÜN (B) : Anwendungen sortieren. • Extras : Zeigt das Einstellungen Fenster an. • Zurück : Kehrt zum vorherigen Menü zurück.

9	Meine Anwendungen : Zeigt Ihre persönliche Sammlung von Anwendungen an, die Sie ergänzen, bearbeiten oder löschen können.
10	Samsung Apps : Sie können diverse kostenpflichtige oder kostenlose Anwendungen herunterladen.

Webbrowser verwenden

Sie können mit Hilfe des im Smart Hub Bildschirm integrierten Webbrowsers auf das Internet zugreifen.

1. Auf dem Home Bildschirm **Smart Hub** auswählen und anschließend die  Taste drücken.
2. Wählen Sie die Webbrowser Anwendung in Smart Hub aus, und anschließend die  Taste drücken.













I HINWEIS I

- ▶ Um die PIP Kanäle zu wechseln, die **PROG** Taste auf der Fernbedienung drücken. Die **PIP CH+** und **PIP CH-** Tasten auf der Fernbedienung funktionieren nicht.
- ▶ Wenn der Webbrowser mit einem über ein HDMI-Kabel angeschlossenen Fernsehgerät ausgeführt wird, der BD-Wise unterstützt, und BD Wise eingeschaltet ist wird der Webbrowser im Vollbildmodus ausgeführt und die Auflösung des Fernsehgeräts wird automatisch auf die optimale Auflösung eingestellt.
- ▶ Der Webbrowser unterstützt keine Java Anwendungen.
- ▶ Wenn Sie eine Datei herunterladen möchten und die Datei nicht gespeichert werden kann, erscheint eine Fehlermeldung.
- ▶ Die Wiedergabe von Flash Videos wird nicht unterstützt.
- ▶ Internethandel für den Online Kauf von Produkten wird nicht unterstützt.
- ▶ ActiveX wird nicht unterstützt.

Der Webbrowser im Überblick



Systemsteuerung : Zeigt die verschiedenen Webbrowser Funktionen an.

-  : Wechselt zur vorherigen Seite.
-  : Wechselt vor der Rückkehr zur letzten Seite.
-  : Lädt die aktuelle Seite neu und aktualisiert sie auf dem Bildschirm.
-  : Wechselt zur Startseite des Webbrowsers.
-  : Ermöglicht das Vergrößern oder Verkleinern des Bildschirms auf verschiedene Prozentstufen.
-  : Ermöglicht es, bestimmte Seiten als Lesezeichen zu markieren, damit sie einfacher aufgerufen werden können.
-  : Ermöglicht es, den Verlauf des Besuchs von Webseiten nach Datum, Name oder Häufigkeit sortiert anzuzeigen.
-  : Ermöglicht es, eine Seitenadresse manuell einzugeben oder eine Seite aus der Liste der besuchten Seiten auszuwählen.
-  : Ermöglicht das Wechseln zwischen mehreren geöffneten Webbrowser Fenstern.
-  : Ermöglicht die Suche nach Informationen durch Eingabe von Suchbegriffen.
-  : Teilt die aktuelle Seite mit der Familiengruppe mit einer Nachricht.
-  : Ermöglicht die Konfiguration aller Einstellungen des Webbrowsers.

Navigationshilfe : Zeigt die Tasten auf der Fernbedienung an, die für die Navigieren im Webbrowser verwendet werden können.

2

- **GRÜN (B)** : Zeigt die Systemsteuerung an.
- **GELB (C)** : Schaltet den Zeiger um.
- **BLAU (D)** : Zum Einschalten der PIP-Funktion.
- **Tools** : Ruft das Extras Fenster auf.
- **Exit** : Verlassen des Webbrowsers.

BD-LIVE™

Sobald das Gerät mit dem Netzwerk verbunden ist, können sie bei Verwendung einer BD-LIVE fähigen Disk verschiedene filmbezogene Serviceinhalte genießen.

1. Schließen Sie einen USB Speicherstick an die USB-Buchse an der Seite des Geräts an und prüfen Sie den zur Verfügung stehenden Speicherplatz. Das Speichergerät muss für den BD-LIVE-Service mindestens über 1GB freien Speicherplatz verfügen.
2. Auf dem Home Bildschirm **Einstell.** auswählen und anschließend die  Taste drücken.
3. Wählen Sie **Netzwerk**, und drücken Sie die  Taste.
4. Wählen Sie **BD-Live-Einstell.**, und drücken Sie die  Taste.
5. Wählen Sie **BD-Daten löschen**, und drücken Sie die  Taste.
6. Wählen **Gerät auswählen** und drücken Sie die  Taste.
7. Wählen Sie **USB**, und drücken Sie die  Taste.
8. Legen Sie eine Blue-ray Disk ein, die BD-LIVE unterstützt.
9. Wählen Sie die vom Disk-Hersteller zur Verfügung gestellten BD-LIVE-Inhalte.

| HINWEIS |

- ▶ Wie Sie BD-LIVE und dessen Funktionen nutzen können, kann je nach Disk variieren.

Samsung Smart View

Diese Funktion steht über die Samsung Smart View App für Samsung BD-HDD Combo zur Verfügung.

Um Smart View nutzen zu können, müssen Ihr BD-Combo und das mobile Gerät über Wi-Fi miteinander verbunden sein. Die Verbindung kann wie folgt hergestellt werden

1. BD-Combo und das mobile Gerät sind an den gleichen WLAN-Router angeschlossen
2. Das mobile Gerät ist direkt an den BD-Combo über die Soft AP Funktion im Netzwerk Menü angeschlossen.
3. Wenn Ihr mobiles Gerät Wi-Fi Direkt unterstützt, kann es über die Wi-Fi Direkt Funktion im Netzwerk Menü direkt eine Verbindung zum BD-Combo herstellen.

Dual View

Erleben Sie sich an dem Fernsehsender über das an den Samsung BD-Combo angeschlossene mobile Gerät.

Sie können den gleichen oder einen anderen Fernsehsender als den auf dem Fernsehgerät wiedergegebenen auf Ihrem Mobilgerät ansehen.

| HINWEIS |

- ▶ Steht nur zur Verfügung, wenn das mobile Gerät diese Funktion unterstützt.
- ▶ Samsung Smart View ist eine speziell für Samsung Smartphones/Tablets vorgesehene Anwendung. Wenn Sie ein Samsung Smartphone/Tablet besitzen, das diese Funktion (Smart View) unterstützt, können Sie Smart View über Android Market oder Samsung Apps herunterladen und auf Ihrem Gerät installieren. (Die Kompatibilität von Mobilgeräten oder mobilen Plattformen kann sich in Zukunft ändern.)
- ▶ Die Wiedergabe von zwei verschiedenen Sendern auf dem BD-HDD Combo und dem mobilen Gerät ist nicht verfügbar, wenn es sich um Pay-TV Sender handelt.
- ▶ Wenn in Dual View auf einen Pay-TV Sender umgeschaltet wird, kann der Pay-TV Sender nur auf dem mobilen Gerät oder dem BD-HDD Combo wiedergegeben werden, je nachdem auf welches Gerät dieser Sender zuerst gewährt wurde.

Nachdem Dual View gestartet wurde kann das Umschalten auf einen anderen Pay-TV Sender aufgrund des Zugriffsverlaufs auf die Pay-TV Sender nicht möglich sein. In diesem Fall muss Dual View erneut gestartet werden.

Übereinstimmungs- und Kompatibilitätshinweis

NICHT ALLE Disks sind kompatibel

- Entsprechend der nachfolgend und in der gesamten Anleitung, einschließlich des Abschnitts Merkmale der einzelnen Datenträger, aufgeführten Beschränkungen, können folgende Disktypen wiedergegeben werden: im Handel erhältliche, bespielte BD-ROM, DVD-VIDEO, und Audio CD (CD-DA); BD-RE/R, DVD-RW/-R; und CD-RW/R.
- Andere als die zuvor genannten Disks können mit diesem Gerät nicht wiedergegeben werden und/oder sind für diesen nicht vorgesehen. Einige der oben genannten Disks können aufgrund eines oder mehrerer der nachfolgend aufgeführten Gründe möglicherweise nicht abgespielt werden.
- Samsung kann nicht garantieren, dass dieses Gerät jede Disk wiedergeben kann, die mit dem BD-ROM, BD-RE/R, DVD-VIDEO, DVD-RW/-R, DVD+RW/+R und CD-RW/R-Logo gekennzeichnet ist. Dieses Gerät führt möglicherweise nicht alle Funktionsbefehle und Funktionen einer Disk aus. Diese und andere Probleme mit der Diskkompatibilität und Funktionen bei neuen und bereits etablierten Diskformaten, ergeben sich aus folgenden Gründen:
 - Blu-ray ist ein neues und noch in der Entwicklung begriffenes Format. Dieses Gerät kann unter Umständen nicht alle Funktionen von Blu-ray Disks ausführen, da einige Funktionen optional sein können, weitere Funktionen erst nach Herstellung dieses Gerätes dem Blu-ray Diskformat hinzugefügt wurden oder bestimmte, bereits verfügbare Funktionen zeitversetzt verfügbar sind;
 - Dieses Gerät unterstützt nicht alle neuen und bestehenden Diskformat-Versionen.
 - Neue und bestehende Diskformate werden möglicherweise überarbeitet, verändert, aktualisiert, verbessert und/oder ergänzt.
 - Einige Disks sind so hergestellt, dass sie während der Wiedergabe nur bestimmte oder beschränkte Funktionen zulassen.
 - Bei einigen Funktionen kann es sich möglicherweise um optionale, zusätzliche Funktionen handeln, die erst nach Herstellung dieses Gerätes hinzugefügt wurden. Bestimmte, bereits vorhandene Funktionen sind möglicherweise erst zeitversetzt verfügbar.
 - Einige Disks, die mit dem BD-ROM-, BD-RE/R-, DVD-VIDEO-, DVD-RW/-R-, DVD+RW/+R-, CD-RW- oder CD-R-Logo gekennzeichnet sind, entsprechen unter Umständen nicht den Diskstandards.
 - Einige Disks können möglicherweise aufgrund ihres Zustandes oder aufgrund der Aufnahmebedingungen nicht abgespielt werden.
 - Bei der Erstellung der BD-, DVD- und CD-Software sowie bei der Herstellung der Disks können Fehler auftreten.
 - Dieses Gerät unterscheidet sich in seiner Funktionsweise von herkömmlichen DVD-Geräten und anderen AV-Geräten.
 - Probleme bei der Wiedergabe können sich auch aus anderen Gründen ergeben. Diese werden in dieser Anleitung genannt oder, wenn es sich um neu entdeckte Ursachen handelt, vom Kundendienst von SAMSUNG bekannt gegeben.
- Sollten Kompatibilitätsprobleme oder Funktionsstörungen am Gerät auftreten, wenden Sie sich bitte an den SAMSUNG Kundendienst. Sie können sich an den SAMSUNG Kundendienst auch bezüglich möglicher Aktualisierungen des Gerätes wenden.
- Weitere Informationen zu Wiedergabebeschränkungen und Diskkompatibilität finden Sie in dieser Anleitung in den Abschnitten Vorsichtsmaßnahmen, Wichtige Informationen zum Gebrauch der Bedienungsanleitung, Merkmale der einzelnen Datenträger und Vor der Wiedergabe.

Kopierschutz

- Da AAC (Advanced Access Content System) als Kopierschutzverfahren für das BD-Format anerkannt ist, ähnlich dem CSS (Content Scramble System) für das DVD-Format, gelten für AAC-geschützte Inhalte bestimmte Beschränkungen bezüglich Wiedergabe, analogem Ausgangssignal usw. Die Funktionen und Beschränkungen für dieses Produkt können sich je nach Kaufdatum unterscheiden, weil diese Beschränkungen möglicherweise nach der Herstellung des Geräts von AAC übernommen oder geändert wurden. Darüber hinaus werden das BD-ROM-Zeichen und BD+ als Kopierschutzverfahren für das BD-Format verwendet. Dadurch gelten für Inhalte, die durch das BD-ROM-Zeichen und/oder BD+ geschützt sind, bestimmte Beschränkungen, einschließlich Wiedergabebeschränkungen. Für weitere Informationen zu AAC, BD-ROM-Zeichen, BD+ oder diesem Gerät wenden Sie sich an den SAMASUNG Kundendienst.
- Viele Blu-ray Disks/DVDs sind mit einem Kopierschutz versehen. Deshalb sollten Sie Ihr Gerät nur direkt an das Fernsehgerät, und nicht über den Videorecorder anschließen. Bei Blu-ray Disks/DVDs mit Kopierschutz erzeugt die Wiedergabe über Videorecorder ein verzerrtes Bild.
- Bei diesem Produkt kommen Kopierschutz Technologien zum Einsatz, die durch US-Patente und sonstige Rechte zum Schutz geistigen Eigentums geschützt sind. Reverse Engineering und Demontage sind verboten.
- Durch die nicht autorisierte Aufnahme, Verwendung, Anzeige, Vervielfältigung und Überarbeitung von Fernsehprogrammen, Videobändern, Blu-ray Discs, DVDs und anderer Materialien machen Sie sich gemäß den US-amerikanischen Urheberrechten sowie den Urheberrechten anderer Länder möglicherweise zivilrechtlich und/oder strafrechtlich haftbar.
- **Cinavia Hinweise** : Dieses Gerät nutzt die Cinavia Technologie um die Erstellung illegaler Kopien kommerziell produzierter Filme und Videos sowie deren Soundtracks zu verhindern. Wenn die verbotene Nutzung einer illegalen Kopie festgestellt wird, erscheint eine Meldung und die Wiedergabe bzw. der Kopiervorgang werden abgebrochen.
Mehr Informationen über die Cinavia Technologie finden Sie im Online Kundeninformationszentrum unter <http://www.cinavia.com>. Wenn Sie zusätzliche Informationen über Cinavia über E-Mail erhalten möchten, senden Sie bitte eine Postkarte mit Ihrer E-Mail Adresse an: Cinavia Consumer Information Centre, P.O. Box 86851, San Diego, CA, 92138, USA.
Dieses Gerät nutzt geschützte Technologie unter der Lizenz von Verance Corporation und ist durch das U.S. Patent 7.369.677 und andere in der USA und weltweit ausgestellten & angemeldeten Patenten sowie durch die Urheberrechte und die Sicherung von Betriebsgeheimnissen bestimmter Aspekte dieser Technologie geschützt. Cinavia ist eine Handelsmarke von Verance Corporation. Copyright 2004-2010 Verance Corporation. Alle Rechte vorbehalten für Verance Reverse Engineering oder Demontage sind verboten.

Netzwerkdienst Haftungsausschluss

Alle Inhalte und Dienste auf die mit Hilfe dieses Geräts zugegriffen werden kann gehören Drittpersonen und sind durch Urheberrechte, Patente, Warenzeichen und/oder andere Leistungsschutzrechte geschützt. Diese Inhalte und Dienste werden ausschließlich für den persönlichen, nicht kommerziellen Gebrauch zur Verfügung gestellt. Es ist verboten Inhalte oder Dienste auf eine Art und Weise zu nutzen, die nicht vom Eigentümer der Inhalte oder dem Dienstanbieter genehmigt wurden. Ohne Einschränkung des vorstehenden, dürfen Sie ohne die ausdrückliche Genehmigung des Eigentümers der Inhalte oder des Dienstanbieters die durch dieses Gerät wiedergegebenen Inhalte oder Dienste auf keine Art und Weise verändern, kopieren, neu veröffentlichen, hochladen, versenden, übertragen, übersetzen, verkaufen, abgeleitete Arbeiten erstellen, sich zunutze machen oder vertreiben.

DIE INHALTE UND DIENSTE VON DRITTPERSONEN WERDEN "WIE GESEHEN" ZUR VERFÜGUNG GESTELLT. SAMSUNG ÜBERNIMMT WEDER DIREKT NOCH INDIREKT UND UNTER KEINEN UMSTÄNDEN KEINE GARANTIE FÜR DIE DERART ZUR VERFÜGUNG GESTELLTEN INHALTE UND DIENSTE. SAMSUNG LEHNT AUSDRÜCKLICH ALLE INDIREKTEN GEWÄHRLEISTUNGSPFLICHTEN, EINSCHLIESSLICH JEDOCH NICHT AUSSCHLIESSLICH DER GEWÄHRLEISTUNGSPFLICHT FÜR DIE VERKEHRSFÄHIGKEIT ODER EIGUNUNG FÜR EINEN BESTIMMTEN ZWECK AB. SAMSUNG ÜBERNIMMT KEINE GARANTIE FÜR DIE FEHLERFREIHEIT, GÜLTIGKEIT, RECHTZEITIGKEIT, LEGALITÄT ODER VOLLSTÄNDIGKEIT ALLER INHALT ODER DIENSTE, DIE ÜBER DIESES GERÄT ZUR VERFÜGUNG GESTELLT WERDEN, UND UNTER KEINEN UMSTÄNDEN; EINSCHLIESSLICH FAHRLÄSSIGKEIT, KANN SAMSUNG WEDER VERTRAGLICH NOCH RECHTLICH FÜR IRGENDWELCHE DIREKTEN, INDIREKTEN, ZUFÄLLIGEN, BESONDEREN ODER HERVORGEHENDEN SCHÄDEN, ANWALTSGEBÜHREN, AUSGABEN, ODER IRGENDWELCHE ANDEREN SCHÄDEN VON IHNEN ODER DRITTEN ZUR VERANTWORTUNG GEZOGEN WERDEN, DIE AUS DER ODER IN FOLGE VON INFORMATIONEN ENTSTANDEN SIND, ODER AUS DER VERWENDUNG VON BELIEBIGEN INHALTEN ODER DIENSTEN RESULTIEREN, AUCH WENN SIE ÜBER DIE MÖGLICHKEIT VON SOLCHEN SCHÄDEN UNTERRICHTET WAREN.

Dienste von Dritten können zu jeder Zeit geschlossen oder unterbrochen werden und Samsung erklärt und garantiert nicht, dass irgendwelche beliebigen Inhalte oder Dienste zu jeder Zeit zur Verfügung stehen. Inhalte und Dienste werden von Drittpersonen mit Hilfe von Netzwerk- und Übertragungsvorrichtungen übertragen, über die Samsung keine Kontrolle hat. Ohne die Allgemeingültigkeit dieses Haftungsausschlusses einzuschränken, lehnt Samsung die Verantwortung oder Haftung für beliebige Unterbrechungen oder die Unterbrechung von beliebigen Inhalten oder Diensten, die über dieses Gerät zur Verfügung gestellt werden, ausdrücklich ab.

Samsung ist weder verantwortlich noch haftbar für die mit den Inhalten oder Diensten in Verbindung stehenden Kundenservice. Alle Fragen oder Serviceanfragen bezüglich der Inhalte oder Dienste müssen direkt an den entsprechenden Anbieter des Inhalts oder Dienstes gerichtet werden.

Samsung ist weder verantwortlich noch haftbar für die mit den Inhalten oder Diensten in Verbindung stehenden Kundenservice. Alle Fragen oder Serviceanfragen bezüglich der Inhalte oder Dienste müssen direkt an den entsprechenden Anbieter des Inhalts oder Dienstes gerichtet werden.

Lizenz

- Dolby[®] sowie das Doppel-D-Symbol sind registrierte Warenzeichen der Dolby Laboratories. 
- Hergestellt unter Lizenz, US-Patentnummern; 5,956,674; 5,974,380; 6,226,616; 6,487,535; 7,212,872; 7,333,929; 7,392,195; 7,272,567 & anderen U.S. und weltweit ausgestellten & angemeldeten Patenten. DTS-HD, das Symbol, & DTS-HD und das Symbol zusammen sind registrierte Warenzeichen & DTS-HD Master Audio sind ein Warenzeichen der DTS, Inc. Das Produkt beinhaltet Software. © DTS, Inc. Alle Rechte vorbehalten. 
- DivX
 - ÜBER DIVX VIDEO: Bei DivX[®] handelt es sich um ein von DivX entwickeltes, digitales Videoformat, LLC ist ein Tochterunternehmen der Rovi Corporation. Hierbei handelt es sich um ein offizielles DivX Certified[®] Gerät, mit dem DivX Videos wiedergegeben werden können. Nähere Informationen und Softwareanwendungen zum Konvertieren Ihrer Videodateien in DivX Videos finden Sie unter www.divx.com.
 - ÜBER DIVX VIDEO-ON-DEMAND: Dieses DivX Certified[®] Gerät muss registriert werden, damit Video-On-Demand-Inhalte (VOD) wiedergegeben werden können. Um den Registrierungscode zu erzeugen, wechseln Sie in den DivX VOD-Bereich im Setup-Menü des Geräts. Besuchen Sie www.divx.com für weitere Informationen über den Abschluss der Registrierung.

Anhang

- DivX-Certified® für die Wiedergabe von DivX® -Videos mit einer Auflösung bis zu HD 1080p, einschließlich Premium-Inhalt
DivX®, DivX Certified® und die dazugehörigen Logos sind Markenzeichen von Rovi Corporation oder ihrer Tochtergesellschaften und sind urheberrechtlich geschützt.
Geschützt durch eines oder mehrere der folgenden US-Patente : 7,295,673; 7,460,668; 7,515,710; 7,519,274
- Die Begriffe HDMI und High-Definition Multimedia Interface sowie das HDMI Logo sind Warenzeichen oder eingetragene Warenzeichen von HDMI Licensing LLC in den Vereinigten Staaten und anderen Ländern. 
- Oracle und Java sind eingetragene Markenzeichen von Oracle und/oder deren verbundenen Unternehmen. Andere Namen können Marken ihrer entsprechenden Eigentümer sein. 
- Rovi Flow-Down Lizenzbedingungen (Nutzungsbedingungen)
 - Dieses Gerät beinhaltet Software und Technologien der Rovi Corporation ("Rovi"). Die Rovi Software und Technologie (gemeinsam die "Rovi Technologie" genannt) ermöglicht es dem Endnutzer auf Musikdaten ("Rovi Daten") über das Internet und auf anderen Wegen in den Rovi Datenbanken (die "Rovi Datenbanken") zuzugreifen, die sich auf Rovi Servern (die "Rovi Servern") befinden und weitere Funktionen auszuführen. Sie dürfen auf die Rovi Daten nur im Sinne der bereitgestellten Endnutzer Funktionen dieser Anwendungssoftware zugreifen und diese nutzen.
 - Sie versichern, dass Sie die Rovi Daten, die Rovi Technologie und die Rovi Server ausschließlich für den persönlichen, nicht kommerziellen Bedarf verwenden. Sie stimmen zu, die Rovi Daten nicht an Dritte weiterzuleiten, zu kopieren oder zu Übertragen. Sie versichern, dass Sie die Rovi Daten, die Rovi Technologie, die Rovi Datenbanken und die Rovi Server nur zu den in dieser Lizenz festgelegten Bedingungen nutzen.
 - Sie stimmen zu, dass Ihre nicht ausschließliche Lizenz für den Zugriff auf die Rovi Datenbanken und die Nutzung der Rovi Daten, der Rovi Technologie und der Rovi Server endet, wenn Sie diese Beschränkungen missachten. Wenn Ihre Lizenz abläuft, versichern Sie, dass Sie vollständige und gesamte Nutzung der Rovi Daten, der Rovi Technologie und der Rovi Server einstellen. Rovi behält sich alle Rechte auf die der Rovi Daten, die Rovi Technologie und die Rovi Server, einschließlich der Eigentumsrechte vor. Sie stimmen zu, das Rovi ihre aus dieser Vereinbarung hervorgehenden Rechte gegen Sie direkt im eigenen Namen geltend machen kann.
 - Rovi behält sich das Recht vor, Daten aus den Rovi Datenbanken zu löschen oder Datenkategorien aus allen Gründen, die Rovi als ausreichend erachtet, zu ändern. Es wird keine Garantie erteilt, dass die Rovi Technologie oder die Rovi Server fehlerfrei sind und dass die Rovi Technologie und die Rovi Server ohne Unterbrechungen funktionieren werden. Rovi ist nicht verpflichtet, Ihnen neue erweiterte oder zusätzliche Datentypen oder Kategorien zur Verfügung zu stellen, die Rovi eventuell in der Zukunft einführt und hat das Recht, den Online Dienst jederzeit einzustellen.
 - Bei den Daten, die Sie zur Nutzung einreichen, wird es sich nicht um persönliche Daten oder persönlich identifizierbare Daten handeln, sondern eher um Daten über Musikalben und dazugehörige Daten, die nicht in der Rovi Lookup Datenbank enthalten sind. Sie bestätigen nach bestem Wissen und Gewissen, dass das Album, auf das sich die bereitgestellten Daten beziehen, kommerziell erhältlich ist und dass Sie als Endnutzer über die gesetzlichen Rechte zur Bereitstellung dieser Daten verfügen.

- Für den Fall, dass Sie, der Endnutzer, irgendwelche Informationen oder Originalwerke deren Urheber Sie sind, für das Hinzufügen zu den Rovi Datenbanken bereitstellen, erklären und garantieren Sie, dass Sie der einzige Autor dieses/dieser Werks/Werke sind und übertragen hiermit alle Urheberrechte, einschließlich des Rechts die Urheberrechte auf dieses Werk/diese Werke als Teil der Rovi Datenbank zu registrieren, auf Rovi.
- SIE ERHALTEN DIE LIZENZ AUF DIE ROVI TECHNOLOGIE UND ALLE POSITIONEN DER ROVI DATEN "WIE GESEHEN". ROVI ERTEILT KEINE ERKLÄRUNG ODER GARANTIE, AUSDRÜCKLICH ODER STILLSCHWEIGEND, HINSICHTLICH DER RICHTIGKEIT ALLER ROVI DATEN AUF DEN ROVI SERVERN. ROVI LEHNT SÄMTLICHE AUSDRÜCKLICHEN ODER STILLSCHWEIGENDEN GARANTIE, EINSCHLIESSLICH, JEDOCH NICHT AUSSCHLIESSLICH DER STILLSCHWEIGENDEN GARANTIE AUF VERKEHRSFÄHIGKEIT, EIGNUNG FÜR BESTIMMTE ZWECKE, TITEL UND DIE NICHTÜBERTRETUNG VON GESETZEN, AB. ROVI ÜBERNIMMT KEINE GARANTIE FÜR DIE ERGEBNISSE, DIE AUS IHRER VERWENDUNG DER ROVI TECHNOLOGIE ODER DER ROVI SERVER HERVORGEHEN. IN KEINEM FALL ÜBERNIMMT ROVI DIE HAFTUNG GEGENÜBER IHNEN ODER DRITTEN FÜR BELIEBIGE FOLGESCHÄDEN ODER ZUFÄLLIGE SCHÄDEN ODER DEN VERLUST VON PROFITEN ODER EINNAHMEN, DIE AUS DER NUTZUNG DER ROVI DATEN, DER ROVI TECHNOLOGIE ODER ÜBRIGE HERVORGEHEN.
- Hinweise zu Open Source Lizenzen
 - Wenn Sie Open Source Software verwenden, sind Open Source Lizenzen auf dem Produkt verfügbar.
- Das Blu-ray Disc™ und Blu-ray™ Logo sind eingetragene Markenzeichen der Blu-ray Disc Association.

Erklärung - nur EU

- Hiermit erklärt Samsung Electronics, dass dieses BD-HDD Combo Gerät mit den wesentlichen Anforderungen und die relevanten Bestimmungen der Richtlinie 1999/5/EC übereinstimmt.



Die offizielle Übereinstimmungserklärung finden Sie auf <http://www.samsung.com>, unter Support > Produktsuche und geben Sie den Produktnamen oder die Artikelnummer ein.

Dieses Gerät darf in allen EU-Ländern betrieben werden. Dieses Gerät darf in Frankreich nur in Innenräumen verwendet werden.

Zusätzliche Informationen

Hinweis

Einstell.	3D-Einstell.
	<ul style="list-style-type: none"> • Bei einigen 3D Disks muss zum Anhalten des Films während einer 3D Wiedergabe die [] Taste einmal gedrückt werden. Der Film wird angehalten und der 3D-Modus wird deaktiviert. Um eine 3D Option während der Wiedergabe eines 3D-Films zu ändern, die [] Taste einmal drücken. Das Blu-ray Menü wird angezeigt. Drücken Sie die [] Taste erneut und wählen Sie anschließend die 3D-Einstellungen im Blu-ray-Menü aus. • Je nach Inhalt und Position des Bildes auf Ihrem Fernsehbildschirm, können senkrechte schwarze Balken auf der linken oder rechten Seite, bzw. auf beiden Seiten angezeigt werden.
	TV-Format
	<ul style="list-style-type: none"> • Einige Bildformate sind nicht bei allen Disks verfügbar. • Wenn Sie Bildformate und Optionen wählen, die vom Bildschirmformat Ihres Fernsehgeräts abweichen, kann das Bild verzerrt erscheinen. • Wenn Sie 16:9 Original einstellen, kann Ihr Fernsehgerät das Format 4:3 Letterbox (schwarze Streifen an den Bildschirmrändern) anzeigen.
	BD Wise (nur bei Samsung Geräten)
	<ul style="list-style-type: none"> • Wenn BD Wise aktiviert ist, wird die Auflösung automatisch auf BD Wise gesetzt und es wird BD Wise im Menü Auflösung angezeigt. • Wenn dieses Gerät an ein Gerät angeschlossen ist, das BD Wise nicht unterstützt, können Sie die BD Wise-Funktion nicht verwenden. • Damit BD Wise richtig funktioniert, muss die BD Wise-Funktion im Gerät und Fernsehgerät auf Ein gestellt werden.
	Digital-Ausgang
	<ul style="list-style-type: none"> • Achten Sie darauf, den richtigen Digitalausgang auszuwählen, da andernfalls kein Ton oder ein Störgeräusch zu hören ist. • Falls das HDMI-Gerät (AV-Receiver, Fernsehgerät) komprimierte Formate (Dolby digital, DTS) nicht unterstützt, wird das Audiosignal als PCM wiedergegeben. • Reguläre DVDs haben keinen BONUSVIEW-Audio und keine Navigationssoundeffekte.
PCM-Downsampling	
<ul style="list-style-type: none"> • Auch wenn PCM Downsampling auf Aus eingestellt ist, geben manche Disks über den optischen Digitalausgang nur auf 48kHz reduzierte Audiosignale aus. • HDMI <ul style="list-style-type: none"> - Wenn Ihr Fernsehgerät für komprimierte Mehrkanal-Formate (Dolby Digital, DTS) nicht geeignet ist, kann das Gerät PCM 2 Kanal reduzierte Audiosignale wiedergeben, selbst wenn Sie Bitstrom (entweder Re-Encoded oder Unverarbeitet) im Setup-Menü gewählt haben. - Wenn Ihr Fernsehgerät nicht mit den PCM Abtastraten von über 48kHz kompatibel ist, gibt das Gerät mit 48kHz wieder. 	

Einstellungen	BD-Live Internet-Verbindung
	<ul style="list-style-type: none"> • Was ist ein gültiges Zertifikat? Wenn das Gerät BD-LIVE verwendet, um die Disk-Daten und eine Anfrage an den Server für die Zertifizierung der Disk zu senden, verwendet der der Server die übertragenden Daten um zu prüfen, ob die Disk gültig ist und sendet das Zertifikat zurück an das Gerät. • Die Internetverbindung kann während der Nutzung der BD-LIVE-Inhalte eingeschränkt sein.
	BD-Daten löschen
	<ul style="list-style-type: none"> • Die Wiedergabe einer Disk kann im externen Speichermodus angehalten werden, wenn das USB-Gerät während der Wiedergabe entfernt wird. • Es werden nur USB-Geräte mit einem FAT-Dateisystem (DOS 8.3 Datenträgerbezeichnung) unterstützt. Es wird die Verwendung eines USB-Geräts mit USB 2.0-Protokoll Unterstützung und einer Lese-/Schreibgeschwindigkeit von 4 MB/Sek. oder mehr empfohlen. • Nach dem Formatieren des Speichergeräts funktioniert die Funktion Wiedergabe fortsetzen möglicherweise nicht. • Die gesamte für das BD-Daten löschen zur Verfügung stehende Speicherkapazität kann je nach vorliegenden Bedingungen abweichen.
Media Play	Anynet+ (HDMI-CEC)
	<ul style="list-style-type: none"> • Je nach Fernsehgerät stehen für den HDMI-Ausgang bestimmte Auflösungen möglicherweise nicht zur Verfügung. Informationen dazu finden Sie in der Bedienungsanleitung Ihres Fernsehgeräts. • Für diese Funktion muss das HDMI-Kabel CEC unterstützen. • Wenn sich ein Anynet+ Logo auf Ihrem Samsung-Fernsehgerät befindet, wird die Anynet+-Funktion unterstützt.
Einstellungen	Audiosprache wählen
	<ul style="list-style-type: none"> • Die ◀ ▶ Anzeige wird nicht auf dem Bildschirm angezeigt, wenn der BONUSVIEW Bereich keine Einstellungen für BONUSVIEW-Audio enthält. • Die über die Audiosprache Funktion zur Verfügung stehenden Sprachen hängen von den auf der Disk kodierten Sprachen ab. Diese Funktion oder einige Sprachen können nicht zur Verfügung stehen. • Bei einigen Blu-ray-Disks können Sie entweder den englischsprachigen PCM oder Dolby Digital Audio auswählen.
	Untertitelsprache wählen
	<ul style="list-style-type: none"> • Je nach Blu-ray Disc / DVD können Sie den gewünschten Untertitel im Disk-Menü einstellen. Drücken Sie die DISC MENU Taste. • Diese Funktion hängt von der Auswahl der Untertitel ab, die auf der Disk codiert sind und können nicht auf allen Blu-ray Discs/DVDs zur Verfügung stehen. • Informationen über den Hauptfunktion/BONUSVIEW-Modus werden auch dann angezeigt, wenn die Blu-ray Disc über einen BONUSVIEW-Bereich verfügt. • Diese Funktion wechselt gleichzeitig sowohl die primären als auch sekundären Untertitel. • Es wird entsprechend die Gesamtanzahl der primären oder sekundären Untertitel angezeigt. • Wenn Sie die SUBTITLE Taste auf der Fernbedienung drücken, erscheint der Untertitelbalken. Drücken Sie die RETURN Taste, um den Untertitelbalken auszublenden.

Auflösung nach Wiedergabemodus

■ Bei der Wiedergabe von Blu-ray Disk/E-content/Digital Content

Setup	Art des Inhalts	HDMI / verbunden		HDMI / nicht verbunden
		HDMI Modus		Videomodus
		Blu-ray Disc	E-contents/ Digital contents	
BD Wise	Auflösung der Blu-ray-Disk	1080p	576i/480i	-
Auto	Max. Auflösung des TV-Eingangs	Max. Auflösung des TV-Eingangs	576i/480i	-
1080p	1080p	1080p	576i/480i	-
Film-Bildfrequenz : Auto (24Bps)	1080 bei 24F	1080 bei 24F	480i	-
1080i	1080i	1080i	576i/480i	576i/480i
720p	720p	720p	576i/480i	576i/480i
576p/480p	576p/480p	576p/480p	576i/480i	576i/480i
576i/480i	-	-	-	576i/480i

■ DVD-Wiedergabe

Setup	Ausgang	HDMI / verbunden		HDMI / nicht verbunden
		HDMI Modus	Videomodus	Videomodus
BD Wise		576i/480i	576i/480i	-
Auto	Max. Auflösung des TV-Eingangs		576i/480i	-
1080p	1080p	1080p	576i/480i	-
1080i	1080i	1080i	576i/480i	576i/480i
720p	720p	720p	576i/480i	576i/480i
576p/480p	576p/480p	576p/480p	576i/480i	576i/480i
576i/480i		-	-	576i/480i

■ DTV View

Auflösung \ Ausgang		HDMI / verbunden		HDMI / nicht verbunden
		HDMI Modus	Videomodus	Videomodus
BD Wise		1080p	576i/480i	-
Auto	DTV Smart Auflösung "Auto"	Auflösung des Übertragungssignals	576i/480i	-
	DTV Smart Auflösung "Aus"	Maximale Auflösung des TV-Eingangs		
1080p		1080p	576i/480i	-
1080i		1080i	576i/480i	576i/480i
720p		720p	576i/480i	576i/480i
576p/480p		576p/480p	576i/480i	576i/480i
576i/480i		-	-	576i/480i

I HINWEIS I

- ▶ Die DTV Smart Auflösung wird nur aktiviert, wenn die Option Auflösung auf Auto eingestellt ist.
- ▶ Wenn das Fernsehgerät, an das Sie dieses Gerät angeschlossen haben Film Bildfrequenz oder die eingestellte Auflösung nicht unterstützt erscheint die Meldung *"Wenn keine Bilder angez. werden, nachd. Sie "Ja" ausgew. haben, warten Sie 15 Sek. u. kehren Sie zur vorher. Auflösung zur. Möchten Sie die Auflösung ändern?"*. Wenn Sie **Ja** wählen, wird der Fernsehbildschirm für 15 Sekunden schwarz und kehrt dann automatisch in die vorherige Auflösung zurück.
- ▶ Wenn der Bildschirm schwarz bleibt, nachdem Sie Auflösung geändert haben, alle Disks aus dem Gerät entfernen und die ■ Taste auf der Vorderseite des Geräts drücken und für mehr als 5 Sekunden gedrückt halten. Alle Einstellungen werden auf die werksseitigen Standardeinstellungen zurückgesetzt. Folgen Sie den Anweisungen auf der vorherigen Seite, um auf die einzelnen Modi zuzugreifen, und wählen Sie die Anzeigeeinstellungen, die von Ihrem Fernsehgerät unterstützt werden.
- ▶ Wenn die Werkseinstellungen wieder hergestellt werden, werden alle gespeicherten BD-Daten gelöscht.
- ▶ Die Blu-ray Disk muss die Bildfrequenz von 24 Bildern unterstützen, damit das Gerät die Film-Bildfrequenz (24 fps) nutzen kann.

Auswahl des Digitalausgangs

Setup		PCM		Bitstream (Unverarbeitet)		Bitstream (DTS Re-encoded)	Bitstream (Dolby D Re-encoded)
Anschluss		HDMI- fähiger AV Receiver	Optisch	HDMI- fähiger AV Receiver	Optisch	HDMI-fähiger AV Receiver oder Optisch	HDMI-fähiger AV Receiver oder Optisch
Audiostrom auf der Blu-ray Disc	PCM	Bis zu 7.1 Kanal	PCM 2 Kanal	PCM	PCM 2 Kanal	Re-encoded DTS	Dolby D. Re-encoded *
	Dolby Digital	Bis zu 7.1 Kanal	PCM 2 Kanal	Dolby Digital	Dolby Digital	Re-encoded DTS	Dolby D. Re-encoded *
	Dolby Digital Plus	Bis zu 7.1 Kanal	PCM 2 Kanal	Dolby Digital Plus	Dolby Digital	Re-encoded DTS	Dolby D. Re-encoded *
	Dolby TrueHD	Bis zu 7.1 Kanal	PCM 2 Kanal	Dolby TrueHD	Dolby Digital	Re-encoded DTS	Dolby D. Re-encoded *
	DTS	Bis zu PCM 6.1 Kanal	PCM 2 Kanal	DTS	DTS	Re-encoded DTS	Dolby D. Re-encoded *
	DTS-HD High Resolution Audio	Bis zu 7.1 Kanal	PCM 2 Kanal	DTS-HD High Resolution Audio	DTS	Re-encoded DTS	Dolby D. Re-encoded *
	DTS-HD Master Audio	Bis zu 7.1 Kanal	PCM 2 Kanal	DTS-HD Master Audio	DTS	Re-encoded DTS	Dolby D. Re-encoded *
Audiostrom auf DVD	PCM	PCM 2 Kanal	PCM 2 Kanal	PCM 2 Kanal	PCM 2 Kanal	PCM 2 Kanal	PCM 2 Kanal
	Dolby Digital	Bis zu PCM 5.1 Kanal	PCM 2 Kanal	Dolby Digital	Dolby Digital	Dolby Digital	Dolby Digital
	DTS	Bis zu PCM 6.1 Kanal	PCM 2 Kanal	DTS	DTS	DTS	DTS
Audio Stream der Übertragung	Dolby Digital	Bis zu PCM 5.1 Kanal	PCM 2 Kanal	Dolby Digital	Dolby Digital	Re-encoded DTS	Dolby D. Re-encoded
	Dolby Digital Plus	Bis zu PCM 5.1 Kanal	PCM 2 Kanal	Dolby Digital Plus**	Dolby Digital	Re-encoded DTS	Dolby D. Re-encoded
	MPEG1 Layer 2	PCM 2Kanal	PCM 2 Kanal	PCM 2Kanal	PCM 2 Kanal	PCM 2Kanal	PCM 2Kanal
	HE-AAC	Bis zu PCM 5.1 Kanal	PCM 2 Kanal	Re-encoded Dolby Digital	Re-encoded Dolby Digital	Re-encoded DTS	Dolby D. Re-encoded

Setup		PCM		Bitstream (Unverarbeitet)		Bitstream (DTS Re-encoded)	Bitstream (Dolby D Re-encoded)
Anschluss		HDMI- fähiger AV Receiver	Optisch	HDMI- fähiger AV Receiver	Optisch	HDMI-fähiger AV Receiver oder Optisch	HDMI-fähiger AV Receiver oder Optisch
Blu-ray Disc- Definition	Alle	Decodiert den Hauptaudio und BONUSVIEW Audio Strom zusammen in PCM Audio und fügt Navigationssoundeffekte hinzu.		Gibt nur den Haupttonspur wieder, sodass Ihr AV-Receiver das Audiosignal decodieren kann. Sie können keinen BONUSVIEW Ton oder Navigationstöne hören.		Decodiert den Hauptaudio und BONUSVIEW Audio Strom zusammen in PCM Audio, fügt Navigationssoundeffekte hinzu und codiert PCM-Audio erneut in den DTS-Bitstrom.	Decodiert den Hauptaudio und BONUSVIEW Audio Strom zusammen in PCM Audio, fügt Navigationssoundeffekte hinzu und codiert PCM-Audio erneut in den Dolby Digital-Bitstrom.

* Wenn es sich bei dem Ursprungssignal um ein 2 Kanal oder Mono Signal handelt, wird die "Dolby D Re-encoded" Einstellung nicht verwendet. Die Wiedergabe erfolgt im PCM 2 Kanal Modus.

** Wenn Audio Beschreibung auf **Ein** gestellt ist, wird die Audio Wiedergabe auf Dolby Digital geändert, selbst dann, wenn der Originalton in Dolby Digital Plus codiert ist.

| HINWEIS |

- ▶ Für Dolby Digital Plus Signale bei Internet Inhalten, unterstützt die PCM Ausgabe über HDMI bis zu 5.1 Kanäle.

Problembekämpfung

Bevor Sie sich an den Kundendienst wenden, versuchen Sie bitte die folgenden Lösungsvorschläge.

PROBLEM	LÖSUNG
Die Fernbedienung funktioniert nicht.	<ul style="list-style-type: none"> • Überprüfen Sie die Batterien der Fernbedienung. Ersetzen Sie die Batterien, falls erforderlich. • Verwenden Sie die Fernbedienung in einer Entfernung von maximal 6,1 m zum Fernsehgerät. • Entfernen Sie die Batterien, und halten Sie eine oder mehrere Tasten für einige Minuten gedrückt, um den Mikroprozessor vollständig zu entladen und die Fernbedienung auf die Werkseinstellung zurückzusetzen. Legen Sie die Batterien wieder ein und versuchen Sie erneut, die Fernbedienung zu verwenden.
Disk wird nicht wiedergegeben.	<ul style="list-style-type: none"> • Überprüfen Sie, ob die Disk mit der Beschriftung nach oben eingelegt wurde. • Überprüfen Sie den Regionalcode der Blu-ray/DVD-Disk.
Das Disk-Menü wird nicht angezeigt.	<ul style="list-style-type: none"> • Gehen Sie sicher, dass die Disk überhaupt Disk-Menüs hat.
Die Verbotsmeldung erscheint auf dem Bildschirm.	<ul style="list-style-type: none"> • Diese Meldung zeigt einen ungültigen Tastendruck an. • Die Blu-ray-Disk/DVD's-Software unterstützt die Option (z. B. Winkel) nicht. • Sie haben einen Titel, ein Kapitel oder eine Abtastzeit außerhalb des zulässigen Bereichs gewählt.
Der Wiedergabemodus weicht von der Auswahl im Menü Einstellungen ab.	<ul style="list-style-type: none"> • Einige der im Setup-Menü ausgewählten Funktionen funktionieren nicht einwandfrei, wenn die Disk nicht für die Ausführung der entsprechenden Funktion vorgesehen ist.
Das Bildseitenformat kann nicht geändert werden.	<ul style="list-style-type: none"> • Das Bildschirmformat wird durch die BD/DVD festgelegt. • Dies ist keine Fehlfunktion des Geräts.
Keine Tonwiedergabe.	<ul style="list-style-type: none"> • Überprüfen Sie, ob Sie im Menü Tonooptionen den richtigen digitalen Ausgang gewählt haben.
Der Bildschirm ist blockiert	<ul style="list-style-type: none"> • Wenn der HDMI-Ausgang mit einer Auflösung eingestellt ist, die Ihr Fernsehgerät nicht unterstützt (z. B. 1080p), wird möglicherweise kein Bild wiedergegeben. • Drücken Sie die ■ Taste (auf dem vorderen Bedienfeld) für mindestens 5 Sekunden, ohne eine Disk eingelegt zu haben. Alle Einstellungen werden auf die werksseitigen Standardeinstellungen zurückgesetzt. • Wenn die Werkseinstellungen wieder hergestellt werden, werden alle gespeicherten BD-Daten gelöscht.
Sie haben das Passwort vergessen	<ul style="list-style-type: none"> • Drücken Sie die ■ Taste (auf dem vorderen Bedienfeld) für mindestens 5 Sekunden, ohne eine Disk eingelegt zu haben. Alle Einstellungen werden auf die werksseitigen Standardeinstellungen zurückgesetzt. Verwenden Sie diese Option nur wenn unbedingt nötig. • Wenn die Werkseinstellungen wieder hergestellt werden, werden alle gespeicherten BD-Daten gelöscht.

PROBLEM	LÖSUNG
Wenn andere Probleme auftreten sollten.	<ul style="list-style-type: none"> • Suchen Sie im Inhalt nach den Abschnitten des Benutzerhandbuchs, die das aktuelle Problem behandeln, und befolgen Sie die Anweisungen nochmals. • Wenn das Problem nicht behoben werden kann, wenden Sie sich an einen Samsung-Kundendienst in Ihrer Nähe.
Das Bild rauscht oder ist verzerrt	<ul style="list-style-type: none"> • Überprüfen Sie die Disk auf Verunreinigungen oder Kratzer. • Reinigen Sie die Disk.
Keine HDMI-Ausgang.	<ul style="list-style-type: none"> • Prüfen Sie die Verbindung zwischen dem Fernsehgerät und dem HDMI-Anschluss des Geräts. • Überprüfen Sie, ob Ihr Fernsehgerät die HDMI-Eingangsaufösungen 480p/720p/1080i/1080p unterstützt.
Ungewöhnliche HDMI-Wiedergabe.	<ul style="list-style-type: none"> • Wenn auf dem Bildschirm nur Rauschen angezeigt wird, bedeutet dies, dass der Fernseher HDCP (High-bandwidth Digital Content Protection) nicht unterstützt.
All Share-Funktion	
Ich kann durch AllShare veröffentlichte Ordner sehen, nicht aber die Dateien.	<ul style="list-style-type: none"> • AllShare zeigt nur Dateien an, die den Video, Foto und Musik Kategorien entsprechen. Dateien, die diesen Kategorien nicht entsprechen können nicht angezeigt werden.
Unterbrechungen bei Videowiedergabe.	<ul style="list-style-type: none"> • Überprüfen Sie die Stabilität des Netzwerks. • Anschluss des Netzkabels überprüfen und ob das Netzwerk überlastet ist. • Die drahtlose Verbindung zwischen dem DLNA-fähigen Gerät und diesem Gerät ist instabil. Prüfen Sie die Verbindung.
Die AllShare Verbindung zwischen dem Gerät und PC ist instabil.	<ul style="list-style-type: none"> • Die IP-Adresse in einem Subnetzwerk muss einmalig sein. Wenn dies nicht der Fall ist können IP-Adressenkonflikte auftreten. • Prüfen Sie, ob eine Firewall aktiviert ist. Wenn ja, schalten Sie die Firewall aus.

PROBLEM	LÖSUNG
BD-LIVE	
Keine Verbindung zum BD-LIVE Server.	<ul style="list-style-type: none"> • Prüfen Sie mit Hilfe des Netzwerkstatus Menüs, ob der Aufbau der Netzwerkverbindung erfolgreich war. (Siehe Seite 27) • Überprüfen Sie, ob das USB-Speichergerät mit dem Gerät verbunden ist. • Das Speichergerät muss für den BD-LIVE-Service mindestens über 1GB freien Speicherplatz verfügen. Sie können die verfügbare Größe im BD-Datenmanagement prüfen. (Siehe Seite 27) • Überprüfen Sie, ob das BD-LIVE Internetverbindungs Menü auf Zulassen (Alle) eingestellt ist. • Wenn oben genannten Maßnahmen fehlschlagen, setzen Sie sich mit Anbieter des Inhalts in Verbindung oder aktualisieren Sie Firmwareversion des Geräts auf die neueste Version.
Fehler während der Benutzung von BD-LIVE-Service.	<ul style="list-style-type: none"> • Das Speichergerät muss für den BD-LIVE-Service mindestens über 1GB freien Speicherplatz verfügen. Sie können die verfügbare Größe im BD-Datenmanagement prüfen. (Siehe Seite 27)
Aufnahme	
Die Meldung "Leistungstest fehlgeschlagen" wird angezeigt und die Timer Aufnahme, Aufnahme sowie die Timeshift Funktion funktionieren nicht.	<ul style="list-style-type: none"> • Die Verwendung von USB-Speichergeräten geringer Qualität, welche die Aufnahmefunktion nicht unterstützen, können diesen Fehler hervorrufen. Es wird empfohlen, eine USB-Festplatte für die Speicherung zu verwenden. • Es wird empfohlen, USB-Festplatten mit wenigstens 5400 U/Min. zu verwenden. RAID USB-Festplatten werden nicht unterstützt.

| HINWEIS |

- ▶ Wenn die Werkseinstellungen wieder hergestellt werden, werden alle gespeicherten BD-Daten gelöscht.

Reparaturen

Wenn Sie uns Ihr Gerät zur Reparatur zusenden, kann eine Verwaltungsgebühr erhoben werden, wenn:

1. Wenn Sie einen Kundendienstmitarbeiter zu sich nach Hause bestellen und kein Defekt am Gerät festgestellt wird.
2. Sie das Gerät zu einem Reparaturdienst bringen und kein Defekt am Gerät festgestellt wird.

Wir teilen Ihnen die Höhe der Verwaltungsgebühr mit, bevor wir einen Hausbesuch durchführen oder mit Arbeiten an Ihrem Gerät beginnen.

Wir empfehlen Ihnen, diese Anleitung sorgfältig durchzulesen, Online unter www.samsung.com nach einer Lösung zu suchen oder sich mit dem Samsung Kundendienst in Verbindung zu setzen.

Technische Daten

Allgemein	Gewicht	3.2 Kg
	Abmessungen	430 (W) X 300 (D) X 56,5 (H) mm
	Betriebstemperaturbereich	+5°C bis +35°C
	Zulässiger Luftfeuchtigkeitsbereich	10 % bis 75 %
HDMI	Video	Resolution : 1080p, 1080i, 720p, 576p/480p
	Audio	PCM, Bitstream
Video Ausgang	Composite Video (Analog)	RCA Anschluss, 1.0Vp-p (75ohm Verbraucher) Resolution : 576i/480i
Audioausgang	Analogue	RCA Anschluss, 2 Kanäle (2Vrms ± 10%)
	Digital	TOS-Link Optisch
Netzwerk	Ethernet	100BASE - TX Terminal
	Wireless LAN	Integriert
	Sicherheit	WEP (OPEN/SHARED) WPA-PSK (TKIP/AES) WPA2-PSK (TKIP/AES)
	WPS(PBC)	Unterstützt
Festplattenkapazität	BD-E8300	320GB
	BD-E8500	500GB
	BD-E8900	1TB

- Netzwerkgeschwindigkeiten von 10Mbps oder weniger werden nicht unterstützt.
- Gestaltung und Spezifikationen vorbehalten Änderungen.
- Weitere Informationen über Energiespargründe und Energieverbrauch finden Sie am Etiketten-Aufkleber auf dem Gerät.
- Gewicht und Abmessungen können von den Angaben abweichen.



DEUTSCHLAND

Auf dieses Samsung-Produkt wird vom Hersteller eine vierundzwanzigmonatige Garantie gegen Material- und Verarbeitungsfehler gegeben. Die Garantiezeit beginnt mit dem Kauf des Gerätes beim Fachhändler. Sollte es erforderlich werden, Garantieleistungen in Anspruch zu nehmen, wenden Sie sich bitte an den Fachhändler, bei dem Sie das Gerät erworben haben. Garantieleistungen können jedoch auch von Samsung-Vertragswerkstätten in anderen Ländern eingefordert werden; dabei gelten die Garantiebedingungen des jeweiligen Landes. Bei Fragen zu unseren Vertragswerkstätten wenden Sie sich bitte an folgende Adresse:

**Samsung Electronics GmbH
Samsung House Am Kronberger Hang
65824 Schwalbach/Ts.
Deutschland**

Samsung-Hotline: 01805 - SAMSUNG(726-7864 € 0,14/Min) Fax: 01805 - 121214

■ **GARANTIEBEDINGUNGEN**

1. Bei der Anmeldung von Garantieansprüchen muss der Kunde die vollständig und richtig ausgefüllte Garantiekarte sowie die Originalrechnung oder den vom Händler ausgestellten Kassenbeleg oder eine entsprechende Bestätigung vorlegen. Die Seriennummer am Gerät muss lesbar sein.
2. Es liegt im Ermessen von Samsung, ob die Garantie durch Reparatur oder durch Austausch des Gerätes bzw. des defekten Teils erfüllt wird. Weitere Ansprüche sind ausgeschlossen.
3. Garantie-Reparaturen müssen von Samsung-Fachhändlern oder Samsung-Vertragswerkstätten ausgeführt werden. Bei Reparaturen, die von anderen Händlern durchgeführt werden, besteht kein Anspruch auf Kostenerstattung, da solche Reparaturen sowie Schäden, die dadurch am Gerät entstehen können, von dieser Garantie nicht abgedeckt werden.
4. Soll das Gerät in einem anderen als dem Land betrieben werden, für das es ursprünglich entwickelt und produziert wurde, müssen eventuell Veränderungen am Gerät vorgenommen werden, um es an die technischen und/oder sicherheitstechnischen Normen dieses anderen Landes anzupassen. Solche Veränderungen sind nicht auf Material oder Verarbeitungsfehler des Gerätes zurückzuführen und werden von dieser Garantie nicht abgedeckt. Die Kosten für solche Veränderungen sowie für dadurch am Gerät entstandene Schäden werden nicht erstattet.
5. Ausgenommen von der Garantieleistung sind:
 - a) Regelmäßige Inspektionen, Wartung und Reparatur oder Austausch von Teilen aufgrund normaler Verschleißerscheinungen;
 - b) Transport- und Fahrtkosten sowie durch Auf- und Abbau des Gerätes entstandene Kosten;
 - c) Missbrauch und zweckentfremdete Verwendung des Gerätes sowie falsche Installation;
 - d) Schäden, die durch Blitzschlag, Wasser, Feuer, höhere Gewalt, Krieg, falsche Netzspannung, unzureichende Belüftung oder andere von Samsung nicht zu verantwortende Gründe entstanden sind.
6. Diese Garantie ist produktbezogen und kann innerhalb der Garantiezeit von jeder Person, die das Gerät legal erworben hat, in Anspruch genommen werden.
7. Die Rechte des Käufers nach der jeweils geltenden nationalen Gesetzgebung, d. h. die aus dem Kaufvertrag abgeleiteten Rechte des Käufers gegenüber dem Verkäufer wie auch andere Rechte, werden von dieser Garantie nicht angetastet. Soweit die nationale Gesetzgebung nichts anderes vorsieht, beschränken sich die Ansprüche des Käufers auf die in dieser Garantie genannten Punkte. Die Samsung Ltd. sowie deren Tochtergesellschaften und Händler haften nicht für den indirekten bzw. in Folge auftretenden Verlust von Disks, Daten, Video- und Audiokassetten oder anderem ähnlichen Material bzw. Zusatzgeräten.

EUROPÄISCHE GARANTIEKARTE

Kontakt zu Samsung

Falls Sie Fragen oder Anregungen zu Samsung-Produkten haben, wenden Sie sich bitte an den Samsung-Kundendienst.

Area	Contact Centre ☎	Web Site
ALBANIA	42 27 5755	www.samsung.com
AUSTRIA	0810 - SAMSUNG (7267864, € 0,07/min)	www.samsung.com
BELGIUM	02-201-24-18	www.samsung.com/be (Dutch) www.samsung.com/be_fr (French)
BOSNIA	05 133 1999	www.samsung.com
BULGARIA	07001 33 11	www.samsung.com
CROATIA	062 SAMSUNG (062 726 7864)	www.samsung.com
CZECH	800 - SAMSUNG (800-726786)	www.samsung.com
DENMARK	70 70 19 70	www.samsung.com
FINLAND	030 - 6227 515	www.samsung.com
FRANCE	01 48 63 00 00	www.samsung.com
GERMANY	01805 - SAMSUNG(726-7864 € 0,14/Min)	www.samsung.com
CYPRUS	8009 4000 only from landline	www.samsung.com
GREECE	80111-SAMSUNG (80111 726 7864) only from land line (+30) 210 6897691 from mobile and land line	www.samsung.com
HUNGARY	06-80-SAMSUNG(726-7864)	www.samsung.com
ITALIA	800-SAMSUNG(726-7864)	www.samsung.com
KOSOVO	+381 0113216899	www.samsung.com
LUXEMBURG	261 03 710	www.samsung.com
MACEDONIA	023 207 777	www.samsung.com
MONTENEGRO	020 405 888	www.samsung.com

Area	Contact Centre ☎	Web Site
NETHERLANDS	0900-SAMSUNG (0900-7267864) (€ 0,10/Min)	www.samsung.com
NORWAY	815-56 480	www.samsung.com
POLAND	0 801-1SAMSUNG(172-678) +48 22 607-93-33	www.samsung.com
PORTUGAL	808 20-SAMSUNG (808 20 7267)	www.samsung.com
ROMANIA	08010 SAMSUNG (08010 726 7864) only from landline (+40) 21 206 01 10 from mobile and land line	www.samsung.com
SERBIA	0700 Samsung (0700 726 7864)	www.samsung.com
SLOVAKIA	0800 - SAMSUNG(0800-726 786)	www.samsung.com
SPAIN	902 - 1 - SAMSUNG (902 172 678)	www.samsung.com
SWEDEN	0771 726 7864 (SAMSUNG)	www.samsung.com
Switzerland	0848 - SAMSUNG(7267864, CHF 0,08/min)	www.samsung.com/ch www.samsung.com/ch_fr (French)
U.K	0330 SAMSUNG (7267864)	www.samsung.com
EIRE	0818 717100	www.samsung.com
LITHUANIA	8-800-77777	www.samsung.com
LATVIA	8000-7267	www.samsung.com
ESTONIA	800-7267	www.samsung.com



Korrekte Entsorgung der Batterien dieses Produkts

(In den Ländern der Europäischen Union und anderen europäischen Ländern mit einem separaten Altbatterie-Rücknahmesystem)

Die Kennzeichnung auf der Batterie bzw. auf der dazugehörigen Dokumentation oder Verpackung gibt an, dass die Batterie zu diesem Produkt nach seiner Lebensdauer nicht zusammen mit dem normalen Haushaltsmüll entsorgt werden darf. Wenn die Batterie mit den chemischen Symbolen *Hg*, *Cd* oder *Pb* gekennzeichnet ist, liegt der Quecksilber-, Cadmium- oder Blei-Gehalt der Batterie über den in der EG-Richtlinie 2006/66 festgelegten Referenzwerten. Wenn Batterien nicht ordnungsgemäß entsorgt werden, können sie der menschlichen Gesundheit bzw. der Umwelt schaden.

Bitte helfen Sie, die natürlichen Ressourcen zu schützen und die nachhaltige Wiederverwertung von stofflichen Ressourcen zu fördern, indem Sie die Batterien von anderen Abfällen getrennt über Ihr örtliches kostenloses Altbatterie-Rücknahmesystem entsorgen.



Korrekte Entsorgung von Altgeräten (Elektroschrott)

(In den Ländern der Europäischen Union und anderen europäischen Ländern mit einem separaten Sammelsystem)

Die Kennzeichnung auf dem Produkt, Zubehörteilen bzw. auf der dazugehörigen Dokumentation gibt an, dass das Produkt und Zubehörteile (z. B. Ladegerät, Kopfhörer, USB-Kabel) nach ihrer Lebensdauer nicht zusammen mit dem normalen Haushaltsmüll entsorgt werden dürfen. Entsorgen Sie dieses Gerät und Zubehörteile bitte getrennt von anderen Abfällen, um der Umwelt bzw. der menschlichen Gesundheit nicht durch unkontrollierte Müllbeseitigung zu schaden. Helfen Sie mit, das Altgerät und Zubehörteile fachgerecht zu entsorgen, um die nachhaltige Wiederverwertung von stofflichen Ressourcen zu fördern.

Private Nutzer wenden sich an den Händler, bei dem das Produkt gekauft wurde, oder kontaktieren die zuständigen Behörden, um in Erfahrung zu bringen, wo Sie das Altgerät bzw. Zubehörteile für eine umweltfreundliche Entsorgung abgeben können.

Gewerbliche Nutzer wenden sich an ihren Lieferanten und gehen nach den Bedingungen des Verkaufsvertrags vor. Dieses Produkt und elektronische Zubehörteile dürfen nicht zusammen mit anderem Gewerbemüll entsorgt werden.

BD-E8300

BD-E8500

BD-E8900

BD-HDD Combo

gebruiksaanwijzing

imagine mogelijkheden

Bedankt voor het aanschaffen van dit Samsung-product.

Voor een uitgebreidere service
kunt u uw product registreren op

www.samsung.com/register

The Samsung logo is located in the bottom right corner of the page. It consists of the word "SAMSUNG" in a bold, white, sans-serif font, centered within a black, horizontally-oriented oval shape.

Informatie over veiligheid

Waarschuwing

OM HET RISICO OP ELEKTRISCHE SCHOKKEN TE BEPERKEN, DIENT U DE BEHUIZING (OF DE ACHTERZIJDE) NIET TE VERWIJDEREN.

DIT APPARAAT BEVAT GEEN ONDERDELEN DIE DOOR DE GEBRUIKER KUNNEN WORDEN ONDERHOUDEN OF GEREPAREERD. LAAT ONDERHOUD EN REPARATIES OVER AAN EEN GEKWALIFICEERDE MONTEUR.

	LET OP GEVAAR VOOR ELEKTRISCHE SCHOKKEN NIET OPENEN	
Dit symbool duidt op gevaarlijke spanning binnen het product. Deze spanning brengt het risico van elektrische schokken of persoonlijke verwonding met zich mee.	LET OP: OM HET RISICO OP ELEKTRISCHE SCHOKKEN TE BEPERKEN, DIENT U DE BEHUIZING (OF DE ACHTERZIJDE) NIET TE VERWIJDEREN. DIT APPARAAT BEVAT GEEN ONDERDELEN DIE DE GEBRUIKER ZELF KAN REPAREREN. LAAT ONDERHOUD EN REPARATIES OVER AAN EEN GEKWALIFICEERDE MONTEUR.	Dit symbool duidt op belangrijke instructies in de documentatie van het product.

Plaats deze apparatuur niet in een besloten ruimte zoals een boekenkast of een vergelijkbare plaats.

WAARSCHUWING

- Om schade te voorkomen die tot brand of elektrische schokken kan leiden, mag dit apparaat niet worden blootgesteld aan regen of vocht.

LET OP

- VOOR DE BD-HDD Combo WORDT EEN ONZICHTBARE LASERBUNDEL GEBRUIKT DIE TOT EEN GEVAARLIJKE BLOOTSTELLING AAN STRALING KAN LEIDEN WANNEER DEZE OP IETS OF IEMAND WORDT GERICHT. ZORG ERVOOR DAT DE BD-HDD Combo OP DE JUISTE MANIER EN IN OVEREENSTEMMING MET DEZE AANWIJZINGEN WORDT GEBRUIKT.

LET OP

IN DIT PRODUCT WORDT GEBRUIK GEMAAKT VAN EEN LASERSTRAAL.

GEBRUIK VAN MECHANISMEN, AANPASSINGEN OF UITVOEREN VAN PROCEDURES ANDERS DAN ZOALS IN DEZE GEBRUIKSAANWIJZING VERMELD, KAN TOT BLOOTSTELLING AAN GEVAARLIJKE STRALING LEIDEN. MAAK HET APPARAAT NOOIT OPEN EN VOER ZELF GEEN REPARATIES UIT. LAAT ONDERHOUD EN REPARATIES OVER AAN EEN GEKWALIFICEERDE MONTEUR.

Als afgeschermd kabels en stekkers worden gebruikt om het apparaat op andere apparaten aan te sluiten, voldoet dit product aan de CE-voorschriften. Gebruik afgeschermd kabels en stekkers voor aansluiting op andere elektrische apparaten, zoals radio's en televisies, om elektromagnetische storingen te voorkomen.

BELANGRIJKE OPMERKING

De voedingskabel van deze apparatuur wordt geleverd met een gegoten stekker die een zekering bevat.

De waarde van de zekering vindt u aan de kant van de polen van de stekker. Als u de zekering van de stekker moet vervangen, gebruik dan een zekering met dezelfde waarde die voldoet aan de vereisten van BS1362.

Gebruik de stekker nooit zonder het klepje van de zekering als dit klepje afneembaar is. Als het klepje van de zekering moet worden vervangen, moet dit klepje dezelfde kleur als de kant van de polen van de stekker hebben. Vervangingsklepjes zijn beschikbaar bij de leverancier.

Als de standaardstekker niet geschikt is voor de stopcontacten in uw woning of de kabel niet lang genoeg is om een stopcontact te bereiken, moet u een geschikt goedgekeurd verlengsnoer gebruiken of contact opnemen met de leverancier voor hulp.

Als er echter geen andere mogelijkheid is dan het afsnijden van de stekker, verwijdert u de zekering en gooit u de stekker op de juiste wijze weg. Sluit de stekker niet aan op de contrastekker van een stroomsnoer omdat de blanke flexibele draad tot elektrische schokken kan leiden.

Haal de stekker uit het stopcontact om het apparaat van het stroomnet te halen. Zorg er dus voor dat de stekker gemakkelijk bereikbaar is. Het apparaat dat bij deze gebruiksaanwijzing hoort, valt onder licentie van bepaalde intellectuele eigendomsrechten van bepaalde derde partijen.

LASERPRODUCT VAN KLASSE 1

Deze CD-speler is geclassificeerd als een LASER-product van KLASSE 1. Gebruik van mechanismen, aanpassingen of handelingen anders dan zoals in deze gebruiksaanwijzing vermeld, kunnen blootstelling aan schadelijke straling tot gevolg hebben.

LET OP :

- **KLASSE 3B ZICHTBARE EN ONZICHTBARE LASERSTRALING** INDIEN OPEN. VERMIJD BLOOTSTELLING AAN DE STRAAL (IEC 60825-1)
- IN DIT PRODUCT WORDT GEBRUIKGEMAAKT VAN EEN LASERSTRAAL. GEBRUIK VAN MECHANISMEN, AANPASSINGEN OF UITVOEREN VAN PROCEDURES ANDERS DAN ZOALS IN DEZE GEBRUIKSAANWIJZING VERMELD, KUNNEN BLOOTSTELLING AAN SCHADELIJKE STRALING TOT GEVOLG HEBBEN. OPEN HET DEKSEL NIET EN VOER ZELF GEEN REPARATIES UIT. LAAT ONDERHOUD EN REPARATIES OVER AAN EEN GEKWALIFICEERDE MONTEUR.

CLASS 1	LASERPRODUCT
KLASSE 1	LASER PRODUKT
LUOKAN 1	LASER LAITE
KLASS 1	LASER APPARAT
PRODUCTO	LÁSER CLASE 1

Voorzorgsmaatregelen**Belangrijke veiligheidsinstructies**

Lees deze bedieningsinstructies zorgvuldig door voordat u het apparaat gebruikt. Volg elk van onderstaande veiligheidsinstructies. Houd deze instructies bij de hand voor toekomstig gebruik.

1. Lees de volgende instructies door.
2. Bewaar deze instructies goed.
3. Let op alle waarschuwingen.
4. Volg alle instructies op.
5. Gebruik dit apparaat niet in de buurt van water.
6. Reinig het apparaat uitsluitend met een droge doek.
7. Houd de ventilatie-openingen vrij. Volg bij de installatie de instructies van de fabrikant op.
8. Plaats het apparaat niet in de buurt van warmtebronnen zoals radiatoren, verwarmingsroosters of andere apparaten die warmte afgeven (met inbegrip van AV-ontvangers).

9. Doe het veiligheidsdoel van de gepolariseerde stekker of gearde stekker niet teniet. Een gepolariseerde stekker heeft twee pootjes, een dunne en een dikkere. Een gearde stekker heeft behalve twee pootjes nog een aardingspin. De brede pen van de gepolariseerde stekker en de aardklem van de gearde stekker zijn bedoeld voor uw veiligheid. Als een stekker niet in het stopcontact past, kunt u het beste een elektricien raadplegen voor vervanging van het verouderde stopcontact.
10. Zorg ervoor dat de kabel niet wordt beschadigd; let vooral op stekkers, stopcontacten en de plek waar de kabel aan het apparaat vastzit.
11. Maak uitsluitend gebruik van aansluitingen/ accessoires die door de fabrikant worden aanbevolen.

12. Gebruik het apparaat alleen op een karretje, standaard, driepoot, steun of tafel die door de fabrikant is opgegeven of die bij het apparaat wordt verkocht.



Wees voorzichtig om het apparaat te verplaatsen wanneer u een karretje gebruikt, om te voorkomen dat het toestel of het karretje kantelt en eventueel tot verwondingen leidt.

13. Haal de stekker van het apparaat uit het stopcontact tijdens onweer met bliksem of wanneer het apparaat langere tijd niet worden gebruikt.
14. Laat onderhoud en reparaties over aan een gekwalificeerde monteur. Reparaties zijn nodig als het apparaat is beschadigd, bijvoorbeeld als het stroomsnoer of de stekker is beschadigd, vloeistof op het apparaat is gemorst of voorwerpen in het apparaat zijn gevallen, het apparaat is blootgesteld aan regen of vocht, het apparaat niet normaal werkt of het apparaat is gevallen.

Opslag en beheer van discs

• Discs vasthouden

- Vingerafdrukken of krassen op de disc kunnen het geluidsniveau en de beeldkwaliteit verlagen of leiden tot onderbrekingen in de weergave
- Raak het oppervlak van de disc niet aan op de plaats waar de gegevens zijn opgenomen.
- Houd de disc vast bij de randen, zodat u geen vingerafdrukken op het oppervlak achterlaat.
- Kleef geen papier of tape op de disc.



Informatie over veiligheid

• Discs reinigen

- Als er vingerafdrukken of vuil op de disc zitten, kunt u hem reinigen met een mild schoonmaakmiddel, verdund in water, en afvegen met een zachte doek.



- Wrijf bij het reinigen zachtjes vanaf het midden naar de buitenrand van de disc.

• Discs bewaren

- Bewaar de disc niet in direct zonlicht.
- Bewaar de disc in een koele, geventileerde omgeving.
- Bewaar de disc in een schone beschermhoes en in verticale positie.

Waarschuwingen voor gebruik

- Stel dit apparaat niet bloot aan druipend of spattend water. Plaats geen met water gevulde objecten zoals vazen op het apparaat.
- Om dit apparaat volledig uit te schakelen, moet u de stekker uit het stopcontact van het stroomnet halen. Zorg er dus voor dat de stekker altijd gemakkelijk bereikbaar is.
- Raak de stekker niet aan met natte handen. Als u dit wel doet, loopt u het risico op een elektrische schok.
- Stop nooit meerdere elektrische apparaten in hetzelfde stopcontact. Een overbelast stopcontact kan te heet worden, waardoor brand kan ontstaan.
- Onderhoud van behuizing.
 - Schakel andere installatiecomponenten eerst uit voordat u deze op het product aansluit.
 - Als u het product plotseling van een koude naar een warme plek verplaatst, kan condensatie op de werkende onderdelen en lens ontstaan en kan de disc op een abnormale manier worden afgespeeld. Als dit gebeurt, haalt u de stekker uit het stopcontact en wacht u twee uur voordat u de stekker weer in het stopcontact steekt. Plaats vervolgens een disc en probeer deze opnieuw af te spelen.
- Als het product een vreemd geluid, een brandlucht of rook veroorzaakt, schakelt u het apparaat meteen uit en trekt u de stekker uit het stopcontact. Neem vervolgens contact op met het dichtstbijzijnde servicecentrum voor technische ondersteuning. Gebruik het product niet. Als u het product in dit geval wel gebruikt, kan dat brand of elektrische schokken veroorzaken.

De 3D-functie gebruiken

BELANGRIJKE GEZONDHEIDS- EN VEILIGHEIDSGEGEVENS VOOR 3D-BEELDEN
Lees de volgende veiligheidsgegevens zorgvuldig door voordat u de 3D-functie gebruikt.

- Sommige kijkers kunnen tijdens het bekijken van 3D-beelden onbehagen ervaren, zoals duizeligheid, misselijkheid en hoofdpijn. Mocht u dergelijke symptomen ervaren, stop dan met het kijken naar de 3D-beelden, zet de actieve 3D-bril af en rust enige tijd.
- Langdurig kijken naar 3D-beelden kan vermoeide ogen veroorzaken. Mocht u last krijgen van vermoeide ogen, stop dan met het kijken naar de 3D-beelden, zet de actieve 3D-bril af en rust enige tijd.
- Wanneer de 3D-functie door kinderen wordt gebruikt, moet een verantwoordelijke volwassene regelmatig controleren of alles goed is. Mocht er sprake zijn van vermoeide ogen, hoofdpijn, duizeligheid of misselijkheid, dan moet u het kind laten stoppen met het kijken naar 3D-beelden en laten rusten.
- Gebruik de actieve 3D-bril niet voor andere doeleinden. (Bv. gewone bril, zonnebril, veiligheidsbril enz.)
- Gebruik de 3D-functie of de actieve 3D-bril niet terwijl u rondloopt of u voortbeweegt. Als u de 3D-functie of de actieve 3D-bril gebruikt terwijl u rondloopt, kunt u tegen voorwerpen aanlopen, struikelen en/of vallen met mogelijk ernstig letsel tot gevolg.
- Bij het weergeven van 3D-programma's met dit model, ziet het werkelijke scherm er mogelijk uit zoals hieronder weergegeven:

Schermeergave	Beschrijving
 Naast elkaar	Hetzelfde scherm horizontaal gedupliceerd.
 Boven en onder	Hetzelfde scherm verticaal gedupliceerd.

- Bij het ontvangen, opnemen en afspelen van 3D-programma's in dit model wordt mogelijk geen volledige ondersteuning voor 3D geboden omdat de indeling voor uitzendingen in 3D nog niet wereldwijd is gestandaardiseerd. Dit duidt niet op een onjuiste werking of storing van het product.

- Als u 3D-beeldmateriaal wilt bekijken, moet u een 3D-apparaat (AV-receiver of tv met 3D-functionaliteit) door middel van een high-speed HDMI-kabel aansluiten op de poort HDMI OUT van het product. Zet een 3D-bril op voordat u het 3D-beeldmateriaal afspeelt.
- Het product verstuurt 3D-signalen alleen via een HDMI-kabel die is aangesloten op de poort HDMI OUT.
- In de 3D-afspeelmodus wordt de videoresolutie ingesteld conform de resolutie van de oorspronkelijke 3D-video. U kunt de resolutie niet zelf wijzigen.
- Sommige functies, zoals BD Wise, het instellen van de schermgrootte en het aanpassen van de resolutie, werken mogelijk niet in de 3D-afspeelmodus.
- Gebruik een high-speed HDMI-kabel voor de juiste uitvoer van het 3D-signaal.
- Bewaar bij het bekijken van 3D-beelden een afstand tot de tv van ten minste drie maal de beelddiagonaal. Als u bijvoorbeeld een scherm van 46 inch/116 cm hebt, bedraagt de kijkafstand ten minste 3,5 m.
- Plaats het 3D-videoscherm op ooghoogte voor het beste 3D-beeld.
- Als het product is aangesloten op sommige 3D-apparaten, wordt het 3D-effect mogelijk niet goed weergegeven.
- "Blu-ray 3D" en het "Blu-ray 3D"-logo zijn handelsmerken van de Blu-ray Disc Association.

Copyright

© 2012 Samsung Electronics Co.,Ltd.
Alle rechten voorbehouden. Niets van deze gebruiksaanwijzing mag worden gereproduceerd of gekopieerd zonder voorafgaande schriftelijke toestemming van Samsung Electronics Co.,Ltd.

INFORMATIE OVER VEILIGHEID

- 2 **Waarschuwing**
- 3 **Vorzorgsmaatregelen**
- 3 Belangrijke veiligheidsinstructies
- 3 **Opslag en beheer van discs**
- 4 **Waarschuwingen voor gebruik**
- 4 **De 3D-functie gebruiken**
- 5 **Copyright**

AAN DE SLAG

- 8 **Compatibiliteit van disc en indeling**
- 8 Disctypen en inhoud die door uw product kunnen worden afgespeeld
- 8 Disctypen die uw product niet kan afspelen
- 8 Beschikbare opnametijd voor interne HDD
- 9 Regiocode
- 9 Logo's van discs die door het product kunnen worden afgespeeld
- 10 Ondersteunde indelingen
- 13 **Accessoires**
- 14 **Voorpaneel**
- 14 **Achterpaneel**
- 15 **Extern beheer**

VERBINDINGEN

- 17 **Verbinding maken met een tv via A/V-kabels (Audio/Video) en een RF-kabel**
- 18 **Aansluiten op een tv**
- 18 **Methode 1** Met een HDMI-kabel (niet bijgeleverd)
- Beste kwaliteit (aanbevolen)
- 18 **Methode 2** Met een video- en audiokabel -
Goede kwaliteit
- 19 **Aansluiten op een audiosysteem**
- 19 **Methode 1** Aansluiten op een AV-ontvanger met
HDMI-ondersteuning
- 19 **Methode 2** Aansluiten op een AV-ontvanger met
optische ingang
- 19 **Methode 3** Aansluiten op een stereoversterker
met een audiokabel
- 20 **Aansluiten op een netwerkrouter**
- 20 Bedraad netwerk
- 20 Draadloos netwerk

INSTELLINGEN

- 21 **De installatieprocedure**
- 21 **Het Home-scherm**
- 21 **Het instellingen scherm openen**
- 22 Toetsen op de afstandsbediening voor het menu
Instellingen
- 23 **Functies van het menu Instellingen**
- 33 **Netwerken en het internet**
- 33 Uw netwerkverbinding configureren
- 35 Wi-Fi Direct
- 36 Soft AP
- 37 AllShare-instellingen
- 37 Apparaatnaam
- 37 **Software upgraden**
- 37 Online
- 38 Via kanaal
- 38 Via USB
- 38 Op schijf
- 39 Via download
- 39 Upgrade standby-modus

MEDIA PLAY

- 40 **Plaats een disc in de disclade**
- 40 **Sluit een USB of een mobiele telefoon aan op
de USB-poort**
- 40 **Het scherm AllShare Play openen**
- 41 **De functie AllShare Play gebruiken**
- 42 De AllShare-software downloaden
- 43 Inhoud op uw pc afspelen op de BD-HDD
Combo
- 43 Inhoud op uw smartphone afspelen op de BD-
HDD Combo
- 43 Bedienen met uw mobiel apparaat
- 44 **Bedieningselementen voor het afspelen van
video**
- 44 Toetsen op de afstandsbediening voor het
afspelen van video's
- 44 Het menu Tools gebruiken

46 Bedieningselementen voor het afspelen van muziek

- 46 Toetsen op de afstandsbediening voor het afspelen van muziek
- 46 Het menu Tools gebruiken
- 46 Nummers op een audio-cd herhalen
- 46 Nummers op een audio-cd in willekeurige volgorde afspelen
- 47 Een afspeellijst van een cd maken
- 47 Rippen
- 47 AMG (All Media Guide)-functie

48 Foto's bekijken

- 48 Het menu Tools gebruiken

48 Het menu Tools gebruiken wanneer een bestand is gemarkeerd

DTV-FUNCTIES

51 TV-kanalen bekijken

- 51 Het menu Extra gebruiken
- 52 De PIP-functie (Picture-In-Picture of Beeld-in-beeld) gebruiken

52 Kanalen bewerken

- 52 Kanalenlijst
- 53 Kanalenschermb
- 53 Het menu Extra gebruiken

53 Het gidsvenster bekijken

54 Schemamanager

54 De teletekstdienst gebruiken

GEAVANCEERDE FUNCTIE

56 Opnemen

- 56 Beschikbare opslagruimte controleren
- 56 Het huidige tv-kanaal opnemen waarnaar u kijkt
- 57 Gelijkijdige opname
- 58 Timeshift-functie

59 De opgenomen titel afspelen

59 De opgenomen titel bewerken

- 59 Een deel van een titel afsplitsen (in tweeën splitsen)
- 60 Een deel van een titel verwijderen (gedeeltelijk verwijderen)

60 Kopiëren

- 60 Video's, muziek of foto's kopiëren

60 3D-functies

- 60 3D-converter
- 61 De 3D-diepte aanpassen
- 61 DTV bekijken met het 3D-effect

NETWERKSERVICES

62 Werken met Smart Hub

- 62 Smart Hub in vogelvucht
- 63 De webbrowser gebruiken

64 BD-LIVE™

64 Samsung Smart View

- 64 Dual View

BIJLAGE

65 Opmerking i.v.m. compatibiliteit

66 Kopieerbeveiliging

66 Disclaimer betreffende netwerkservices

67 Licentie

- 69 Aanbeveling - alleen voor EU

70 Extra informatie

76 Problemen oplossen

- 78 Reparatie

79 Specificaties

Compatibiliteit van disc en indeling

Discypen en inhoud die door uw product kunnen worden afgespeeld

Inhoud	Medium	Details
VIDEO	Blu-ray-disc 3D Blu-ray-disc	BD-ROM of BD-RE/R disc opgenomen in de indeling BD-RE.
	DVD-VIDEO DVD±RW/±R CD-RW/R	DVD-VIDEO, DVD±RW/±R-discs die werden opgenomen en gefinaliseerd. Media met DivX-, MKV- of MP4-inhoud.
MUZIEK	CD-RW/R DVD±RW/±R BD-RE/R	Muziek opgenomen op CD-RW/R, DVD±RW/±R, BD-RE/R met MP3- of WMA-inhoud.
FOTO	CD-RW/R DVD±RW/±R BD-RE/R	Foto's geregistreerd op CD-RW/R-, DVD±RW/±R-, BD-RE/R-media met JPEG-inhoud.
VIDEO MUZIEK FOTO	HDD USB	Video, muziek en foto's opgeslagen op HDD of USB.

* Raadpleeg pagina's 10-12 voor meer informatie over de bestandsindeling.

Discypen die uw product niet kan afspelen

- HD DVD
- DVD-ROM/PD/MV-Disc, enz.
- DVD-RAM
- Super Audio-CD (met uitzondering van de CD-laag)
- DVD-RW (VR-modus)
- CVD/CD-ROM/CDV/CD-G/CD-I/LD (bij CD-G alleen geluid, geen afbeeldingen)
- 3,9 GB DVD-R voor authoring.

! OPMERKING !

- ▶ Het product kan bepaalde CD-RW/R- en DVD±RW/±R-discs mogelijk niet afspelen vanwege de opnamecondities.
- ▶ Als een DVD±RW/±R niet naar behoren is opgenomen in DVD-videoformaat, kan deze niet worden afgespeeld.
- ▶ Uw product speelt geen inhoud af die op een DVD±RW/±R is opgenomen met een bitsnelheid van meer dan 10mbps.
- ▶ Uw product speelt geen inhoud af die op een BD-RE/R is opgenomen met een bitsnelheid van meer dan 25mbps.
- ▶ Mogelijk werkt het afspelen niet bij bepaalde typen discs of het uitvoeren van bepaalde bewerkingen, zoals het wijzigen van het camerastandpunt en de beeldverhoudingen. Op de verpakking van de disc vindt u uitgebreide informatie over de disc. Raadpleeg indien nodig deze informatie.
- ▶ Wanneer u een BD-J-titel afspelt, kan het laden mogelijk langer duren dan bij een normale disc of kunnen sommige functies traag reageren.

Beschikbare opnametijd voor interne HDD

U kunt digitale uitzendingen op de onderstaande wijze opnemen op de interne HDD. Afhankelijk van de eigenlijke uitzending kan de beschikbare opnametijd verschillen van de onderstaande tabel in het schermmenu. U kunt de beschikbare opnametijd controleren met de waarden weergegeven als "hoog" in de onderstaande tabel.





Type uitzending	Geschatte bitsnelheid	Opnametijd		
		BD-E8900	BD-E8500	BD-E8300
HD	8Mbps (Normal)	257 uur	124 uur	77 uur
	20Mbps (High)	102 uur	49 uur	30 uur
SD	5Mbps (Normal)	411 uur	199 uur	123 uur
	10Mbps (High)	205 uur	99 uur	61 uur

! OPMERKING !

- ▶ Omdat Timeshift en andere geïmplementeerde functies van dit product een zekere hoeveelheid ruimte op de vaste schijf nodig hebben die intern wordt toegewezen, is het mogelijk dat de totale grootte die wordt weergegeven in het menu "Beheer opslagapparaat" of het menu Instellingen verschilt van de capaciteit van de vaste schijf zoals weergegeven in de handleiding.

Regiocode

Zowel de producten als de discs zijn voorzien van een regiocode. De regiocodes moeten overeenkomen om een disc te kunnen afspelen. Als de codes niet overeenkomen, kunt u de disc niet afspelen. De regiocode voor dit product staat op de achterzijde van het product.

Disctype	Regiocode	Gebied
Blu-ray-Disc		Noord-Amerika, Midden-Amerika, Zuid-Amerika, Korea, Japan, Taiwan, Hongkong en Zuidoost-Azië
		Europa, Groenland, Franse gebiedsdelen, Midden-Oosten, Afrika, Australië en Nieuw-Zeeland.
		India, China, Rusland, Centraal-Azië en Zuid-Azië
DVD-VIDEO		De V.S., Amerikaanse territoria en Canada
		Europa, Japan, het Midden-Oosten, Egypte, Zuid-Afrika, Groenland
		Taiwan, Korea, de Filipijnen, Indonesië, Hongkong

DVD-VIDEO		Mexico, Zuid-Amerika, Centraal-Amerika, Australië, Nieuw-Zeeland, Eilanden in de Stille Zuidzee, Caraïbisch gebied
		Rusland, Oost-Europa, India, grootste gedeelte van Afrika, Noord-Korea, Mongolië
		China

Logo's van discs die door het product kunnen worden afgespeeld

	
Blu-ray-disc	3D Blu-ray Disc
	
BD-LIVE	DivX
	
PAL tv-systeem in Verenigd Koninkrijk, Frankrijk, Duitsland, enzovoort.	

Ondersteunde indelingen

Ondersteunde videobestanden

Bestandsextensie	Houder	Videocodec	Resolutie	Framesnelheid (fps)	Bitsnelheid (Mbps)	Audiocodec
*.avi *.mkv *.asf *.wmv *.mp4 *.3gp *.vro *.mpg *.mpeg *.ts *.tp *.trp *.m2ts *.mts *.divx	AVI MKV ASF MP4 3GP VRO VOB PS TS WebM	Divx 3.11/4.x/ 5.x/6.1 MPEG4 SP/ ASP H.264 BP/ MP/HP Motion JPEG Window Media Video v9 MPEG2 MPEG1	1920x1080 640x480 1920x1080	6~30 24/25/30	30 4 30 40	AC3 LPCM ADPCM (IMA, MS) AAC HE-AAC WMA DD+ MPEG(MP3) DTS Core
*.webm	WebM	VP8		6~30	8	Vorbis

■ Beperkingen

- Zelfs als het bestand is gecodeerd via een hierboven genoemde ondersteunde codec, bestaat de kans dat een bestand niet kan worden afgespeeld al de inhoud een probleem bevat.
- Normale weergave is niet gegarandeerd als de containerinformatie voor het bestand onjuist is of het bestand zelf beschadigd is.
- Bestanden met een hogere bitsnelheid/beeldsnelheid dan standaard worden mogelijk schokkerig weergegeven bij het afspelen.
- De functie Seek (Zoeken) is niet beschikbaar als de indextabel van het bestand beschadigd is.
- Als u een bestand op afstand afspeelt via een netwerkverbinding, wordt de video mogelijk schokkerig weergegeven, afhankelijk van de netsnelheid.
- Sommige USB-apparaten/digitale camera's zijn mogelijk niet compatibel met het product.

■ Videodecoder

- Ondersteunt tot H.264 niveau 4.1.
- Biedt geen ondersteuning voor H.264 FMO/ASO/RS, VC1 SP/MP/AP L4.
- CODECS behalve MVC, VP8, VP6.
 - 1) Lager dan 1280 x 720: max. 60 frames.
 - 2) Hoger dan 1280 x 720: max. 30 frames.
 - 3) Biedt geen ondersteuning voor GMC 2 of hoger.
- Ondersteunt SVAF boven/onder, naast elkaar.
- Ondersteunt BD MVC Spec.

■ Audiodecoder

- Ondersteunt WMA 10 PRO (tot 5.1).
- Biedt geen ondersteuning voor WMA lossless audio.
- Biedt geen ondersteuning voor RealAudio 10 lossless.
- Biedt geen ondersteuning voor QCELP/AMR NW/WB.
- Ondersteunt vorbis (tot 2 kanalen), ondersteunt codec alleen in webm-container.
- Ondersteunt ADPCM IMA, MS. (MULAW, ALAW worden niet ondersteund)

| OPMERKING |

- ▶ Bepaalde MKV- en MP4-discs worden mogelijk niet afgespeeld. Dit is afhankelijk van de videoresolutie en de beeldsnelheid.

Ondersteunde bestandsindelingen voor ondertiteling

	Naam	Bestands-extensie
Extern	MPEG-4 Timed text	.txt
	SAMI	.smi
	SubRip	.srt
	SubViewer	.sub
	Micro DVD	.sub of .txt
	SubStation Alpha	.ssa
	Advanced SubStation Alpha	.ass
	Powerdivx	.psb
Intern	Xsub	AVI
	SubStation Alpha	MKV
	Advanced SubStation Alpha	MKV
	SubRip	MKV
	MPEG-4 Timed text	MP4

Ondersteunde muziekbestanden

Bestandsextensie	Type	Codec
*.mp3	MPEG	MPEG1 Audio Layer 3
*.m4a *.mpa *.aac *.3ga	MPEG4	AAC
*.flac	FLAC	FLAC
*.ogg	OGG	Vorbis
*.wma	WMA	WMA

Ondersteuning beeldbestand

Bestandsextensie	Type	Resolutie
*.jpg	JPEG	15360x8640
*.png	PNG	1920x1080
*.bmp	BMP	1920x1080
*.mpo	MPO	15360x8640

Opmerkingen over aansluiting via USB

- Uw product ondersteunt USB-opslagmedia, MP3-producten, digitale camera's en USB-kaartlezers.
- Sommige USB-apparaten/digitale camera's zijn mogelijk niet compatibel met het product.
- Uw product ondersteunt de bestandsindelingen FAT16, FAT32 en NTFS (alleen lezen).
- USB-apparaten moeten rechtstreeks op de USB-poort van het product worden aangesloten. Bij aansluiting via een USB-kabel kunnen zich compatibiliteitsproblemen voordoen.
- Als meer dan één geheugenapparaat wordt aangesloten op een multi-kaartlezer, werkt de kaartlezer mogelijk niet naar behoren.

- Het product biedt ondersteuning voor het PTP-protocol.
- Koppel een USB-apparaat niet los tijdens het "laad"-proces.
- Hoe hoger de beeldresolutie, des te langer het duurt voordat het beeld wordt weergegeven.
- Dit product kan geen MP3-bestanden met DRM (Digital Rights Management) afspelen, gedownload van een commerciële site.
- Uw product ondersteunt alleen video met een framesnelheid van maximaal 30 fps.
- Uw product ondersteunt alleen USB-massaopslagapparaten (MSC) zoals thumbdrives, flash-kaartlezers en USB HDD's. (HUB wordt niet ondersteund.)
- Sommige USB HDD-apparaten, multikaartlezers en thumbdrives zijn mogelijk niet compatibel met dit product.
- Als bepaalde USB-apparaten buitensporig veel stroom verbruiken, worden hun mogelijkheden wellicht beperkt door de circuitbeveiliging.
- Indien de weergave vanaf een USB HDD onstabiel is, kunt u extra stroom voorzien door de HDD in een stopcontact te stoppen. Neem contact op met de fabrikant van uw USB HDD indien het probleem niet kan worden opgelost.
- U moet het USB-opslagapparaat op veilige wijze verwijderen (door de functie "USB veilig verw." uit te voeren) om mogelijke schade aan het USB-geheugen te voorkomen.)
- SAMSUNG is niet verantwoordelijk voor beschadiging of verlies van gegevens.
- Uw product biedt geen ondersteuning voor compressiebestanden, verspreide bestanden en encryptiebestanden van NTFS.
 - Gebruik USB veilig verw. om een USB-apparaat te verwijderen.
 - Als u USB Safety Removal niet gebruikt, kunnen uw gegevens op het USB-apparaat beschadigd worden of verloren gaan.
 - U kunt een USB-apparaat op uw desktop-pc herstellen of formatteren. (Alleen besturingssystemen van MS Windows)

Sluit een USB-apparaat aan voordat u de functies Timeshift en Opgenomen tv-prog. gebruikt

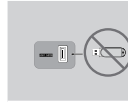

Gebruik geen USB-geheugenstick. Wij bieden geen ondersteuning voor USB-geheugensticks.

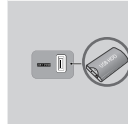

Wij raden u aan een USB HDD met ten minste 5400 rpm te gebruiken, maar een USB HDD met RAID-type wordt niet ondersteund.

- Als u de modus Timeshift of de functie Opgenomen tv-prog. wilt gebruiken, moet op een aangesloten USB-apparaat de functie Apparaat formatteren worden uitgevoerd, zodat dit apparaat de juiste indeling voor opnamen heeft.
 - Terwijl het apparaat wordt geformatteerd, mag u het apparaat niet loskoppelen. Als u het apparaat formatteert, worden alle bestanden verwijderd.
 - Maak een back-up van uw bestanden voordat u het apparaat formatteert voor dit product om beschadiging of verlies van uw gegevens te voorkomen. SAMSUNG is niet verantwoordelijk voor beschadiging of verlies van gegevens.
- Opgenomen video's zijn beveiligd met DRM (Digital Rights Management) en kunnen niet worden afgespeeld op een pc of ander product. Bestanden die op de tv zijn opgeslagen, kunnen niet worden gebruikt wanneer het moederbord is gewijzigd.
- Er is ten minste 100 MB vrije ruimte vereist voor opname.
- De opname wordt stopgezet indien de vrije opslagruimte minder dan 50 MB wordt.
- Als de Prestatietest apparaat voor het USB-apparaat mislukt, moeten Apparaat formatt. en Prestatietest apparaat nogmaals worden uitgevoerd voordat u kunt opnemen via de functie Gids of Kanaalbeheer. Als de prestatietest is mislukt, kan het apparaat niet worden gebruikt voor opnames.

AVCHD (Advanced Video Codec High Definition)



- Dit product kan discs met een AVCHD-indeling afspelen. Deze discs worden normaal gesproken in camcorders gebruikt voor het maken van opnamen.
- De indeling AVCHD is een indeling voor videogegevens met een hoge definitie.
- In de indeling MPEG-4 AVC/H.264 worden beelden gecomprimeerd met hogere efficiëntie dan conventionele indelingen voor beeldcompressie.
- Sommige AVCHD-discs gebruiken de indeling "x.v.Color". Dit product kan AVCHD-discs met de indeling "x.v.Color" afspelen.
- "x.v.Color" is een handelsmerk van Sony Corporation.
- "AVCHD" en het AVCHD-logo zijn handelsmerken van Matsushita Electronic Industrial Co., Ltd. en Sony Corporation.

OPMERKING I

- ▶ Bepaalde AVCHD-discs worden mogelijk niet afgespeeld. Dit is afhankelijk van de opnamecondities. AVCHD-discs moeten worden afgesloten.
- ▶ "x.v.Color" biedt een breder kleurenspectrum dan een normale camcorder-DVD.

Accessoires

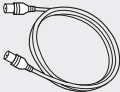
Controleer de onderstaande meegeleverde accessoires.

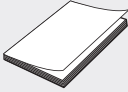
		
Audio-/videokabel	RF-kabel voor tv	Extern beheer
		
Batterijen voor de afstandsbediening (AAA-formaat)	Gebruikershandleiding	

Voorpaneel

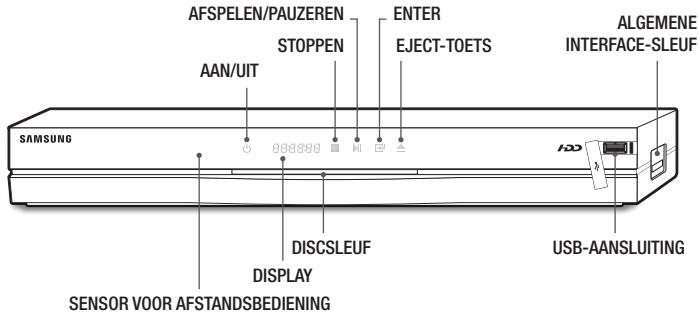

OPMERKING !

- ▶ Om de software van het product te upgraden via de USB-hostaansluiting moet u een USB-geheugenstick gebruiken.
- ▶ Op het moment dat het product het menu van een Blu-ray Disc weergeeft, kunt u de film niet starten door op de toets Afspelen op het product of afstandsbediening te drukken. U kunt de film afspelen door de optie Film afspelen of Start te selecteren in het menu en op de toets  te drukken.
- ▶ U kunt een "CI CAM met CI- of CI+ kaart" bij een lokale kabelaanbieder aanschaffen.
- ▶ Verwijder de CI CAM met CI- of CI+ kaart door deze voorzichtig uit de sleuf te trekken, want de kaart kan beschadigd raken als u deze laat vallen.
- ▶ Plaats de CI CAM met CI- of CI+ kaart in de richting die op de kaart staat gemarkeerd.
- ▶ De locatie van de CI kaartsleuf kan afwijken afhankelijk van het model.
- ▶ CI CAM met CI- of CI+ kaarten worden in sommige landen en regio's niet ondersteund. Controleer dit bij uw geautoriseerde verkoper. Neem contact op met uw serviceprovider als u problemen ondervindt.

Achterpaneel

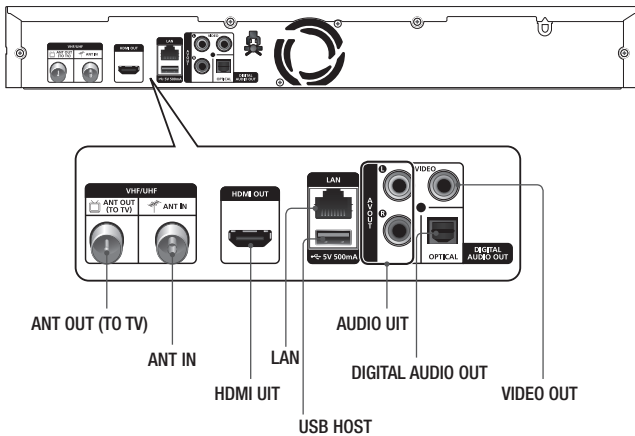

Extern beheer

Overzicht van de afstandsbediening

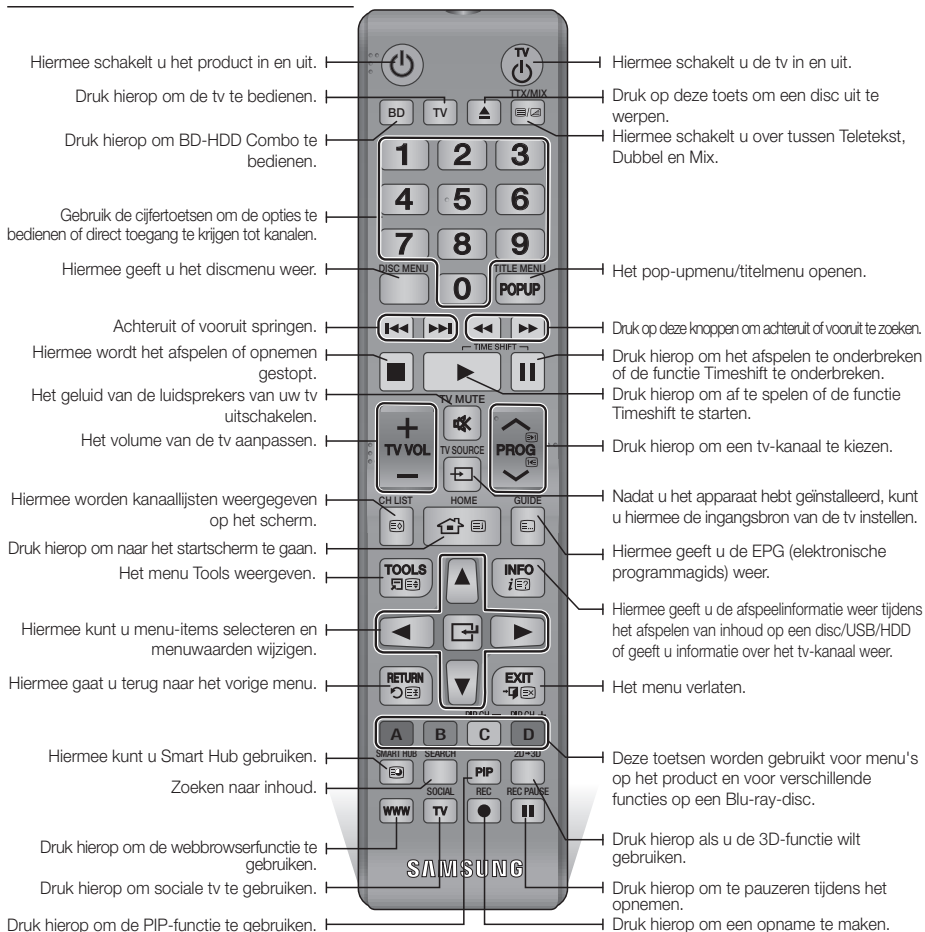

Batterijen plaatsen

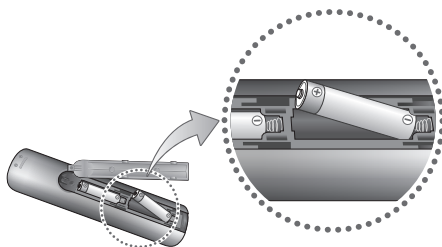

OPMERKING I

- ▶ Als de afstandsbediening niet correct werkt:
 - Controleer de polariteit +/- van de batterijen.
 - Controleer of de batterijen leeg zijn.
 - Controleer of de sensor van de afstandsbediening niet door voorwerpen wordt geblokkeerd.
 - Controleer of er tl-verlichting in de directe omgeving is.

LET OP I

- ▶ Gooi de batterijen weg volgens de milieuwetten in uw land. Gooi ze niet bij het huishoudelijk afval.

De afstandsbediening instellen voor het bedienen van uw TV

■ Voer de onderstaande instructies uit om te bepalen of uw televisie compatibel is.

1. Zet de televisie aan.
2. Richt de afstandsbediening op de televisie.
3. Druk op de knop **TV** om de tv-stand in te stellen.
4. Houd de knop **TV POWER** ingedrukt en voer met de cijferknoppen de tweecijferige code in die overeenkomt met het merk van de televisie.
Als de televisie compatibel is met de afstandsbediening, wordt deze uitgeschakeld. De afstandsbediening is nu geprogrammeerd voor het bedienen van de tv.

I OPMERKING I

- ▶ Als er meerdere codes staan voor het merk van uw tv, probeer dan elke code uit totdat u de code vindt die werkt.
- ▶ Als u de batterijen van de afstandsbediening vervangt, moet u de merkcode opnieuw instellen.

U kunt bepaalde functies van uw TV met deze afstandsbediening bedienen.

Toets	Functie
TV POWER	Hiermee schakelt u de televisie in en uit.
Number	Hiermee voert u cijfers rechtstreeks in.
TV VOL +/-	Hiermee past u het volume van de televisie aan.
TV MUTE	Hiermee zet u het geluid aan en uit.
PROG (Λ/∨)	Hiermee selecteert u het gewenste kanaal.
TV SOURCE	Hiermee selecteert u een externe invoerbron die op de tv is aangesloten.

I OPMERKING I

- ▶ De bovenstaande functies werken misschien niet voor alle televisies. Gebruik als u problemen ondervindt de afstandsbediening van de tv.

TV-BESTURINGS-CODES

Merk	Code	Merk	Code
SAMSUNG	TV POWER+01, +02, +03, +04, +05, +06, +07, +08, +09	NOBLEX	TV POWER+66
		NOKIA	TV POWER+74
AIWA	TV POWER+82	NORDMENDE	TV POWER+72, +73, +75
ANAM	TV POWER+10, +11, +12, +13, +14, +15, +16, +17, +18	PANASONIC	TV POWER+53, +54, +74, +75
		PHILIPS	TV POWER+06, +55, +56, +57
BANG & OLLUFSEN	TV POWER+57	PHONOLA	TV POWER+06, +56, +57
BLAUPUNKT	TV POWER+71	PIONEER	TV POWER+58, +59, +73, +74
BRANDT	TV POWER+73	RADIOLA	TV POWER+06, +56
BRIONVEGA	TV POWER+57	RADIOMARELLI	TV POWER+57
CGE	TV POWER+52	RCA	TV POWER+45, +46
CONTINENTAL EDISON	TV POWER+75	REX	TV POWER+74
DAEWOO	TV POWER+19, +20, +23, +24, +25, +26, +27, +28, +29, +30, +31, +32, +33, +34	SABA	TV POWER+57, +72, +73, +74, +75
		SALORA	TV POWER+74
EMERSON	TV POWER+64	SANYO	TV POWER+41, +42, +43, +44, +48
FERGUSON	TV POWER+73	SCHNEIDER	TV POWER+06
FINLUX	TV POWER+06, +49, +57	SELECO	TV POWER+74
FORMENTI	TV POWER+57	SHARP	TV POWER+36, +37, +38, +39, +48
FUJITSU	TV POWER+84	SIEMENS	TV POWER+71
GRADIENTE	TV POWER+70	SINGER	TV POWER+57
GRUNDIG	TV POWER+49, +52, +71	SINUDYNE	TV POWER+57
HITACHI	TV POWER+60, +72, +73, +75	SONY	TV POWER+35, +48
IMPERIAL	TV POWER+52	TELEAVA	TV POWER+73
JVC	TV POWER+61, +79	TELEFUNKEN	TV POWER+67, +73, +75, +76
LG	TV POWER+06, +19, +20, +21, +22, +78	THOMSON	TV POWER+72, +73, +75
LOEWE	TV POWER+06, +69	THOMSON ASIA	TV POWER+80, +81
LOEWE OPTA	TV POWER+06, +57	TOSHIBA	TV POWER+47, +48, +49, +50, +51, +52
MAGNAVOX	TV POWER+40	WEGA	TV POWER+57
METZ	TV POWER+57	YOKO	TV POWER+06
MITSUBISHI	TV POWER+06, +48, +62, +65	ZENITH	TV POWER+63
MIVAR	TV POWER+52, +77		
NEC	TV POWER+83		
NEWSAN	TV POWER+68		

Verbinding maken met een tv via A/V-kabels (Audio/Video) en een RF-kabel

1. Sluit de RF-antennekabel aan zoals weergegeven.
2. Verbind de aansluitingen **VIDEO OUT (geel)** / **AUDIO OUT (wit en rood)** op de achterzijde van het product door middel van video-/audiokabels met de aansluitingen **VIDEO IN (geel)** / **AUDIO IN (wit en rood)** van de tv.
3. Sluit het netsnoer van het product en de tv aan.
4. Zet het product en de tv aan.

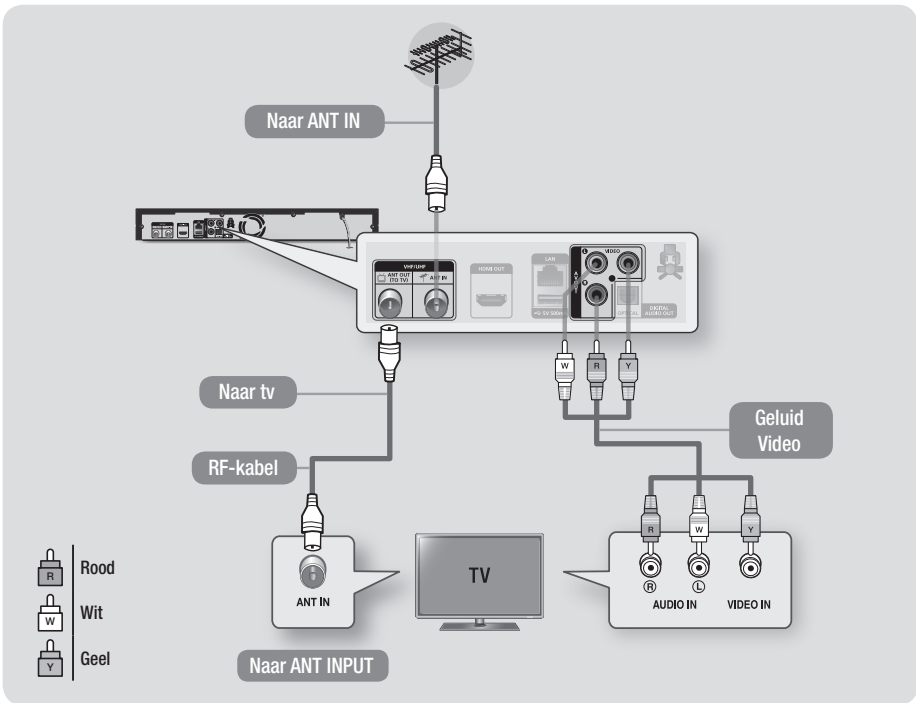

! OPMERKING !

- ▶ De RF-kabelverbinding van dit product verzendt alleen tv-signalen. Sluit de A/V-kabels aan om de uitvoer van uw product te bekijken.
- ▶ Als de geluidskabel te dicht bij de voedingskabel wordt geplaatst, kan dit ruis veroorzaken.
- ▶ Als u het product op een AV-ontvanger wilt aansluiten, raadpleegt u de pagina's over het aansluiten op een AV-ontvanger. (Zie pagina 19)
- ▶ Het aantal en de plaats van de aansluitingen kan variëren, afhankelijk van uw tv. Raadpleeg de gebruiksaanwijzing van uw tv.
- ▶ Als de TV is voorzien van slechts één audio-ingang, sluit u deze aan op de **AUDIO OUT**-aansluiting (Rood/Wit) van het product.

! LET OP !

- ▶ Sluit het product niet via een videorecorder op de tv aan. Videosignalen die via videorecorders worden gevoed, kunnen worden beïnvloed door systemen die het auteursrecht beschermen. Het beeld kan hierdoor worden vervormd.

Aansluitingen

Aansluiten op een tv

1. Sluit het product aan op uw tv met behulp van één van de methodes die hieronder getekend staan.
2. Zet het product en de tv aan.
 - Sluit de stroomkabel pas aan als u alle andere aansluitingen gemaakt hebt.
 - Wanneer u de aansluitingen wijzigt, moet u eerst alle apparaten uitschakelt.
3. Druk op de knop voor het selecteren van de ingang op de afstandsbediening van uw TV totdat het signaal van het product op het tv-scherm wordt weergegeven.

Methode 1 Met een HDMI-kabel (niet bijgeleverd) - Beste kwaliteit (aanbevolen)

Methode 2 Met een video- en audiokabel - Goede kwaliteit

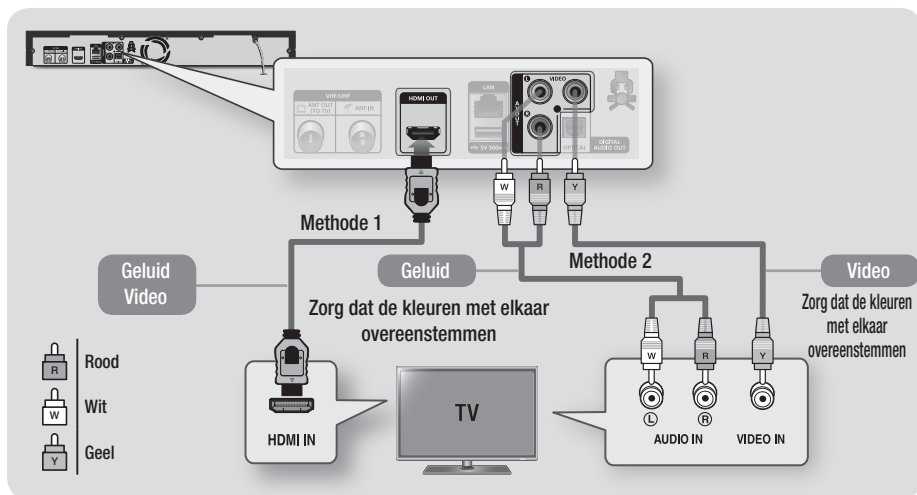

OPMERKING I

- ▶ Als u een HDMI-naar-DVI-kabel gebruikt om verbinding te maken met uw weergaveapparaat, moet u tevens de digitale audio-uitgang op het product aansluiten op een audiosysteem om geluid te kunnen horen.
- ▶ Een HDMI-kabel levert digitale video en audio. U hoeft dus geen audiokabel aan te sluiten.
- ▶ Afhankelijk van uw tv werken bepaalde HDMI-uitvoerresoluties mogelijk niet. Raadpleeg de gebruiksaanwijzing van uw tv.
- ▶ Als u het product via een HDMI-kabel voor de eerste keer verbindt met de televisie of verbindt met een nieuwe televisie, wordt de HDMI-uitvoerresolutie automatisch zo hoog mogelijk ingesteld.
- ▶ Als u een lange HDMI-kabel gebruikt, is mogelijk beeldruis op het scherm zichtbaar. Als dit het geval is, stelt u Diepe kleur in op Uit in het menu.
- ▶ Als het product is aangesloten op de tv in de uitgangsmodus HDMI 720p, 1080i of 1080p, moet u een High Speed HDMI-kabel (categorie 2) gebruiken.
- ▶ HDMI zendt alleen een puur digitaal signaal naar de tv.
Als uw televisie geen HDCP (High-bandwidth Digital Content Protection) ondersteunt, ziet u alleen sneeuw op het scherm.
- ▶ U moet over een HDMI-aansluiting beschikken om video's met 3D-technologie te kunnen bekijken.

Aansluiten op een audiosysteem

1. U kunt het product op een audiosysteem aansluiten via een van de drie methodes die hieronder geïllustreerd staan.
2. Zet het product, het audiosysteem en de tv aan.
 - Sluit de stroomkabel pas aan als u alle andere aansluitingen gemaakt hebt.
 - Wanneer u de aansluitingen wijzigt, moet u eerst alle apparaten uitschakelt.
3. Druk net zo lang op de knop voor invoerselectie van uw aangesloten audiosysteem en TV totdat het videosignaal van het product wordt weergegeven op uw tv-scherm en u het geluid door uw audiosysteem hoort.

Methodie 1 Aansluiten op een AV-ontvanger met HDMI-ondersteuning

- Gebruik een HDMI-kabel (niet meegeleverd)
- Beste kwaliteit (aanbevolen)

Methodie 2 Aansluiten op een AV-ontvanger met optische ingang

- Gebruik een optische kabel (niet meegeleverd)
- Betere kwaliteit
- U hoort het geluid alleen door de voorste twee luidsprekers als de digitale uitvoer is ingesteld op PCM.

Methodie 3 Aansluiten op een stereoversterker met een audiokabel

- Goede kwaliteit

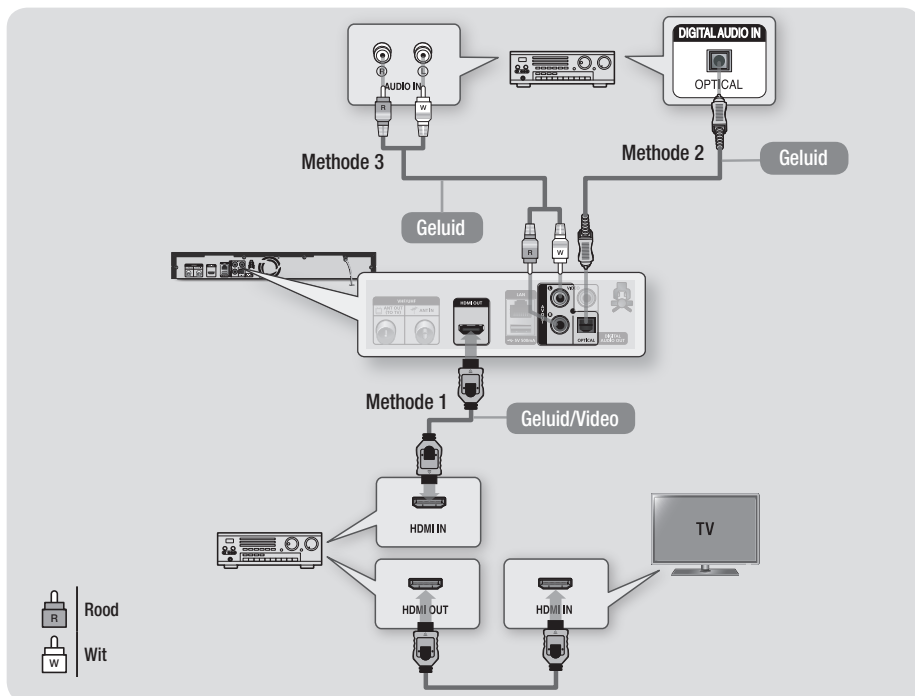

Aansluiten op een netwerkrouter

U kunt uw product op uw netwerkrouter aansluiten via een van de methodes die hieronder geïllustreerd staan.

Bedraad netwerk

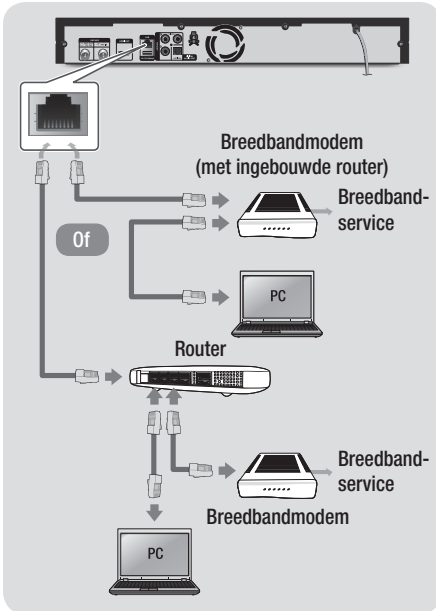

OPMERKING I

- ▶ Mogelijk kunt u niet via internet verbinding maken met de updateserver voor software van Samsung. Dit is afhankelijk van de gebruikte router en het beleid van uw internetprovider. Neem voor meer informatie contact op met uw internetprovider.
- ▶ Gebruikers met DSL dienen een netwerkverbinding via de router tot stand te brengen.
- ▶ Om de AllShare-functie met uw pc te gebruiken, moet u uw pc aansluiten.

Draadloos netwerk

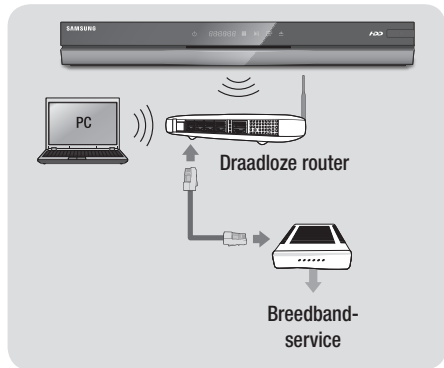

OPMERKING I

- ▶ Als de draadloze router ondersteuning biedt voor DHCP, kan het product gebruikmaken van een DHCP of statisch IP-adres om verbinding te maken met het draadloze netwerk.
- ▶ Stel uw draadloze router in op Infrastructuurmodus. De ad-hocmodus wordt niet ondersteund.
- ▶ Het product ondersteunt alleen de volgende draadloze beveiligingsprotocollen:
 - WEP (OPEN/SHARED), WPA-PSK (TKIP/AES), WPA2-PSK (TKIP/AES)
- ▶ Selecteer een kanaal op de draadloze router dat momenteel niet wordt gebruikt. Als het geselecteerde kanaal voor de draadloze IP-verdeler momenteel door een ander apparaat in de buurt wordt gebruikt, kunnen storing en communicatiefouten optreden.
- ▶ Indien u de modus Pure High-snelheid (Greenfield) 802.11n selecteert en u stelt het coderingstype in op WEP, TKIP of TKIP-AES (WPS2Mixed), biedt dit product geen ondersteuning voor een verbinding die voldoet aan de nieuwe Wi-Fi-certificeringsspecificaties.
- ▶ Als uw router WPS (Wi-Fi Protected Setup) ondersteunt, kunt u verbinding met het netwerk maken via PBC (Push Button Configuration) of PIN (Personal Identification Number). De SSID- en WPA-sleutels worden in beide modi automatisch door WPS geconfigureerd.
- ▶ Draadloos LAN kan interferentie veroorzaken, afhankelijk van de gebruiksomstandigheden (werking van de router, afstand, obstakels, interferentie door andere radioapparatuur, enzovoort).
- ▶ Om de AllShare-functie met uw pc te gebruiken, moet u uw pc aansluiten.

De installatieprocedure

- Het Home-scherm wordt niet weergegeven als u de begininstellingen niet configureert.
- Het OSD (On Screen Display) van dit product kan veranderen nadat een upgrade van de softwareversie is uitgevoerd.
- De stappen om toegang te verkrijgen kunnen verschillen, afhankelijk van het geselecteerde menu.

Met de installatieprocedure stelt u het OSD en de menutalen in, configureert u de verbinding met uw thuisnetwerk, kiest u de juiste beeldverhouding voor de uitvoer (schermformaat en indeling) naar uw tv en zoekt u de gewenste kanalen.

! OPMERKING !

- ▶ Wanneer het product voor het eerst op de tv wordt aangesloten, wordt het product automatisch ingeschakeld. Dit is normaal.
- ▶ Wachtwoord: Voer het gewenste wachtwoord van 4 cijfers in met de cijfertoetsen.
 - Frankrijk, Italië: U kunt het wachtwoord niet instellen op "0000". Kies andere cijfers.
 - Overige: Het wachtwoord is standaard ingesteld op 0000.
- ▶ Het menu Kanaalvolgorde kan worden weergegeven als het land is ingesteld op Italië.

Het Home-scherm



1 Smart Hub : hiermee wordt Smart Hub opgestart. Via Smart Hub kunt u YouTube, games en andere apps gebruiken.

2 AllShare Play : hiermee kunt u inhoud op type selecteren die op de aangesloten apparaten staat, om te bekijken of om af te spelen. U kunt video's, foto's of muziek selecteren.

3	Kanaal : hiermee kunt u uw televisiekanalen configureren met functies als Land en Automatisch afstemmen.
4	Schemamanager : hiermee kunt u opnameschema's instellen of bewerken.
5	Instellingen : hiermee opent u het instellingenmenu.
6	Hiermee worden de gekleurde knoppen op uw afstandsbediening weergegeven, die u kunt indrukken om functies te openen of uit te voeren.

■ Een optie in het Home-scherm selecteren:

1. Gebruik de knoppen ◀ ▶ om de cursor te verplaatsen en uw keuze te markeren en druk vervolgens op .

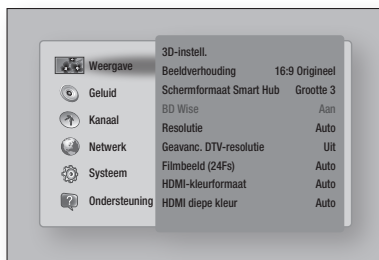

! OPMERKING !

- ▶ In het startmenuscherm wordt na 3 minuten overgeschakeld op de DTV-kanalmodus. Wanneer u het menu Instellingen opent, wordt de schermbeveiliging na 5 minuten geactiveerd.

Het instellingenschermbreng openen

1. Selecteer **Instellingen** in het startscherm en druk vervolgens op de knop . Het instellingenschermbreng verschijnt.
2. Raadpleeg de illustratie van de afstandsbediening en de instellingentabel om de menu's, de onderliggende menu's en de opties van Instellingen te gebruiken (Zie pagina's 22-32).

Instellingen

Toetsen op de afstandsbediening voor het menu Instellingen

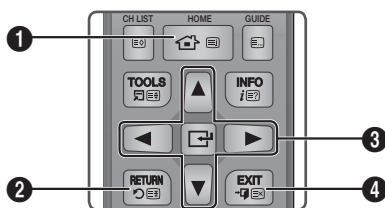

1	Knop HOME : Druk hierop om naar het hoofdmenu te gaan.
2	Knop RETURN : Terug naar het vorige menu.
3	Toetsen ↵ (Enter) / RICHTING : <ul style="list-style-type: none">• Druk op ▲▼◀▶ om de cursor te verplaatsen of een item te selecteren.• Druk op ↵ om het geselecteerde item te activeren of om een instelling te bevestigen.
4	Knop EXIT : Het huidige menu verlaten.

Gedetailleerde functie-informatie

Elke functie, elke menupunt en elke individuele optie van de Instellingen wordt uitvoerig uitgelegd op het scherm. Om een uitleg te bekijken, gebruikt u de toetsen **▲▼◀▶** om de functie, het menupunt of de optie te selecteren. De uitleg verschijnt meestal op het scherm.

Op de volgende pagina begint een korte beschrijving van elke functie van de Instellingen. U vindt tevens extra informatie over sommige functies in de Bijlage van deze handleiding.

Functies van het menu Instellingen

Weergave	3D-instell.	<p>U kunt selecteren of een Blu-ray-disc met 3D-inhoud in de 3D-modus moet worden afgespeeld.</p> <ul style="list-style-type: none"> • Indien u in de 3D-modus naar het startscherm of het startscherm van Smart Hub gaat, schakelt het product automatisch over naar 2D.
	Beeldverhouding	Hiermee kunt u het beeld van het product aanpassen aan de schermgrootte van uw tv.
	Scherfmaat Smart Hub	Hiermee kunt u de optimale grootte voor het Smart Hub-scherm selecteren.
	BD Wise	<p>BD Wise is het nieuwste op het gebied van interconnectiviteit van Samsung.</p> <p>Wanneer u een Samsung-product en een Samsung-TV met BD Wise op elkaar aansluit via HDMI, en zowel het product als de tv is voorzien van BD Wise, verstuurt het product de beelden met de beeldresolutie en framesnelheid van de Blu-ray/DVD.</p>
	Resolutie	<p>Hiermee stelt u de uitvoerresolutie van het HDMI-videosignaal in.</p> <p>Het getal staat voor het aantal beeldlijnen per frame. De i en p staan respectievelijk voor interlaced en progressieve scan.</p> <p>Hoe meer lijnen, des te hoger de kwaliteit.</p>
	Geavance. DTV-resolutie	Gebruik deze functie om automatisch de schermresolutie te optimaliseren voor digitale uitzendingen.
	Filmbeeld (24Fs)	<p>Wanneer u de functie Filmbeeld (24Fs) instelt op Auto, kan de speler de HDMI-uitgang instellen op 24 frames per seconde voor optimale beeldkwaliteit.</p> <ul style="list-style-type: none"> • U kunt functie Filmbeeld (24Fs) alleen gebruiken met een tv die deze framesnelheid ondersteunt. • Filmbeeld is alleen beschikbaar wanneer het product zich in de uitgangresolutiemodus HDMI 1080i of 1080p bevindt.
	HDMI-kleurformaat	Hiermee kunt u het formaat voor de kleurruimte voor HDMI-uitvoer instellen in overeenstemming met de mogelijkheden van het aangesloten apparaat (tv, beeldscherm, enz.).
	HDMI diepe kleur	U kunt beelden via de uitgang HDMI OUT laten versturen met Diepe kleur. Met Diepe kleur worden kleuren nauwkeuriger en met een grotere kleurdiepte gereproduceerd.
	Progressieve functie	Hiermee kunt u de beeldkwaliteit verbeteren bij het weergeven van DVD's.

Instellingen

Geluid	Digitaal UIT audio	Hiermee stelt u de geschikte optie in voor de digitale uitvoer van uw tv of AV-ontvanger. Meer informatie vindt u in de tabel voor selectie van digitale uitvoer. (Zie pagina's 74-75)
	PCM-downsampling	Hier stelt u in of downsamplingverwerking moet worden gebruikt of niet.
	Dynamisch bereik instellen	Stel de optie voor het Dynamische bereik in voor Dolby Digital, Dolby Digital Plus en Dolby TrueHD. ✓ Auto : Het dynamisch bereik wordt automatisch geregeld op basis van de informatie die wordt geleverd door het Dolby TrueHD-geluidsspoor. Deze instelling is dezelfde als "Aan" bij Dolby Digital en Dolby Digital Plus. ✓ Uit : U hoort het originele geluid zonder het dynamische bereik van het geluid te comprimeren. ✓ Aan : het dynamische bereik wordt op een geschikte manier gecomprimeerd door de lage tonen te stimuleren en door uiterste luide geluiden te reduceren.
	Downmixingfunctie	Selecteer de downmixingmethode voor de stereo-uitvoer.
	Modus DTS Neo:6	U hoort meerkanaalsgeluid via HDMI-uitvoer, zelfs voor een audiobron met 2 kanalen.
	Audio-sync.	In sommige gevallen loopt het audiosignaal mogelijk niet synchroon met het videosignaal als het product is aangesloten op een digitale tv. Als dit gebeurt, past u de vertragingstijd van het geluid aan, zodat het gelijkloopt met de beelden. <ul style="list-style-type: none">• U kunt de vertragingstijd van de audio instellen tussen 0 msec en 200 msec. Kies de optimale instelling. OPMERKING <ul style="list-style-type: none">▶ De vertragingstijd voor de audio die u opgeeft is mogelijk niet exact afgestemd op de afgespeelde inhoud.

Geluid

Verbonden apparaat

Kies een apparaat dat u aan dit product hebt aangesloten om het geluid te horen in aanvulling op uw tv.

Het geluidsniveau van het DTV-programma wordt geregeld volgens uw apparaat.

✓ **AV-ontvanger** : Selecteer dit indien u een algemene AV-ontvanger / Home Theatre-apparaat of een televisie hebt om geluid te horen.

✓ **AV-ontvanger (Offsetmodus)** : Selecteer dit indien een van de volgende gevallen bij u van toepassing zijn.

- Indien u een AV-ontvanger met THX-certificatie / Home Theatre-apparatuur gebruikt.
- Indien "Digitaal UIT audio" is ingesteld op "Bitstream" en u vindt dat de Dolby Audio veel luider klinkt dan het MPEG1 Layer2-geluid wanneer u naar DTV-programma's kijkt, moet u deze optie selecteren zelfs als uw AV-ontvanger geen THX-certificering heeft.

✓ **Stereoapparaat** : Selecteer dit als u een stereoversterker of een opnameapparaat gebruikt dat Optical Digital Audio Input ondersteund als PCM-indeling.

| OPMERKING |

- ▶ **Voor gebruikers wiens enige apparaat met geluidsuitvoer hun tv is:**
 - Indien de tv geen Dolby Digital bitstream-invoer via HDMI ondersteunt, zijn geen specifieke instellingen vereist.
 - Indien de tv Dolby Digital bitstream-invoer via HDMI ondersteunt, moet u "Digitaal UIT audio" instellen op "PCM". Op die manier hoeft u geen verdere instellingen te specificeren onder "Verbonden apparaat".
- ▶ Als het DTV-programma dat u bekijkt in overeenstemming met EBU R128 is geproduceerd, kan het gemiddelde geluidsniveau tussen MPEG1 Layer2-geluid en Dolby Digital/Dolby Digital Plus-geluid worden verlaagd. Indien het DTV-programma niet in overeenstemming met EBU R128 wordt geproduceerd, is het mogelijk dat er nog een zeker verschil is in het gemiddelde geluidsniveau van tv-programma's.
- ▶ Een aanzienlijk deel van AV-ontvangers / Home Theatre-apparaten decoderen Dolby Digital / Dolby Digital Plus met +4dB OFFSET in vergelijking met hetzelfde codeerniveau van PCM-invoer.
Dit type product heeft zowel ontvangers met als ontvangers zonder THX-certificatie.
Als de gebruiker "AV-ontvanger (Offsetmodus)" selecteert, is het gemiddelde geluidsniveau tussen Dolby Digital/Dolby Digital Plus-geluid dat door een dergelijk product wordt gedecodeerd, en MPEG1 Layer2-geluid dat door dit product wordt gedecodeerd, gelijk.

Instellingen

Kanaal	Antenne	Hiermee wordt een geschikte antenne voor digitale uitzendingen geselecteerd. Voordat de beschikbare kanalen in het geheugen van het product kunnen worden opgeslagen, moet u het type signaalbron opgeven dat op dit product is aangesloten.
	Land	Selecteer deze optie als u het land wilt wijzigen. Voer het gewenste wachtwoord van 4 cijfers in met de cijfertoetsen. Het wachtwoord is standaard ingesteld op 0000. OPMERKING ▶ Wachtwoord: Voer het gewenste wachtwoord van 4 cijfers in met de cijfertoetsen. - Frankrijk, Italië : U kunt het wachtwoord niet instellen op "0000". Kies andere cijfers. - Overige : Het wachtwoord is standaard ingesteld op 0000.
	Automatisch afstemmen	Hiermee wordt gescand op alle kanalen met actieve zenders en worden deze opgeslagen in het geheugen. Scant automatisch op een kanaal en slaat het op in het geheugen van het product. Automatisch toegewezen programmanummers komen mogelijk niet overeen met de eigenlijke of de gewenste programmanummers.
	Handmatig afstemmen	Hiermee wordt handmatig gescand op een kanaal en wordt dit opgeslagen in het geheugen van het product. Zodra het scannen is voltooid, worden de kanalen in de kanalenlijst bijgewerkt.
	Optie Kabel Zoeken	Hiermee worden extra zoekopties ingesteld, zoals de frequentiesnelheid en de symboolfrequentie voor het zoeken naar een kabelnetwerk.
	Kanalenlijst overdr.	Met deze functie kan het kanalenoverzicht worden geëxporteerd of geïmporteerd. U moet een USB-opslagapparaat aansluiten om deze functie te kunnen gebruiken. ✓ Exporteren via USB : Hiermee kunt u de lijst met kanalen naar een USB-apparaat exporteren. Deze functie is beschikbaar wanneer er een USB-apparaat is aangesloten. ✓ Importeren via USB : Hiermee kunt u de lijst met kanalen van uw USB-apparaat importeren. OPMERKING ▶ Als u het land instelt op Nederland en de antennebron is ingesteld op Kabel, wordt dit menu niet weergegeven.
	Kanaalnr. wijzigen	Gebruik dit om het kanaalnummer te wijzigen. Wanneer het kanaalnummer wordt gewijzigd, wordt de kanaalinformatie niet automatisch bijgewerkt. Indien dit menu niet verschijnt, selecteert u kanaal op het startscherm en drukt u vervolgens op de knop TOOLS .

Netwerk	Netwerkinstellingen	Configureer de netwerkaansluiting zodat u allerlei functies kunt gebruiken zoals internetservices of AllShare Wi-Fi-functionaliteit en voer software-upgrades uit.
	Netwerkstatus	Hiermee kunt u het huidige netwerk en de internetstatus controleren.
	Wi-Fi Direct	Hiermee kunt u een Wi-Fi Direct-apparaat op het product aansluiten via een peer-to-peer-netwerk, zonder draadloze router. Via Wi-Fi Direct kunt u één apparaat gebruiken om andere apparaten te beheren.
	Soft AP	Hiermee kan het product draadloos verbinding maken met andere typen Wi-Fi-apparaten. U hebt u hiervoor een beveiligingsleutel nodig, die u in de andere Wi-Fi-apparaten moet invoeren wanneer u ze op het netwerk aansluit.
	AllShare-instellingen	Beheer de apparaten die op uw netwerk zijn aangesloten en stel de opties voor delen van de vaste schijf van dit product in. ✓ Apparatenlijst : stel in of u een netwerkapparaat, zoals een smartphone of een tablet, toestaat om inhoud te delen met dit product of om dit product te bedienen. ✓ Harde schijf delen : stel in of u de inhoud van dit product wilt delen met andere netwerkapparaten, zoals smartphones.
	Apparaatnaam	Hier kunt u een naam voor het product opgeven, waarmee het in het netwerk kan worden geïdentificeerd.
	Instellingen BD-Live	Hiermee kunt u allerlei functies van BD-Live instellen. Met BD-Live kunt u extra functies gebruiken die beschikbaar zijn op sommige Blu-ray-discs als u verbonden bent met het internet. ✓ BD-Live-internet verbinding : hiermee kunt u een BD-Live-internetverbinding toestaan, gedeeltelijk toestaan of weigeren. ✓ BD-gegevens verw. : Beheer DB-gegevens die vanaf een BD-Live-service naar Blu-ray-discs werden gedownload.
Systeem	Instellingen	Hiermee kunt u de kanalen en de tijd instellen wanneer u dit product voor het eerst instelt of wanneer u het reset.
	Klok	Hiermee kunt u de huidige datum en tijd instellen. OPMERKING ▶ Indien Timerweergave en Timeropname worden ingesteld met behulp van GIDS, Kanalenlijst of het menu Info werken deze functies op basis van de tijdsinformatie van het tv-programma. Als u de Klokmodus instelt op Handmatig en de tijd handmatig wijzigt, werken de functies Timerweergave en Timeropname mogelijk in beperkte mate of afwijkend.

Systeem	Dataservice	<p>Schakel de functie voor automatische uitvoering van de dataservice, waarmee de dataservice automatisch wordt geactiveerd, in of uit.</p> <p> OPMERKING </p> <ul style="list-style-type: none"> ▶ Dit menu kan worden weergegeven wanneer het land is ingesteld op Duitsland, Oostenrijk, Zwitserland, Frankrijk, Spanje, België en Nederland. ▶ Met Dataservice kunt u informatie (tekst, foto's, afbeeldingen, documenten, software enz.) gebruiken die via uitzendmedia werden verzonden indien het kanaal dat u momenteel bekijkt, dataservice aanbiedt. ▶ In sommige landen wordt het item Dataservice niet in het menu vermeld ▶ Sommige gegevensservices zijn alleen beschikbaar als het product is verbonden met het netwerk. ▶ Tijdens het opnemen is de gegevensservice niet beschikbaar.
	Anynet+(HDMI-CEC)	<p>Anynet+ is een handige functie waarmee u dit apparaat kunt koppelen aan andere Samsung-apparaten met de Anynet+functie. Als u deze functie wilt gebruiken, sluit u het product met een HDMI-kabel aan op een Anynet+ Samsung TV.</p>
	Beheer opslagapparaat	<p>Beheer opslagapparaten zoals interne HDD of voeg een externe HDD voor opname toe die via een USB-poort is aangesloten.</p> <ul style="list-style-type: none"> ✓ Apparaat formatteren : Hiermee formatteert u het geselecteerde apparaat. Alle inhoud wordt van dat apparaat verwijderd. ✓ Apparaat controleren : Controleer of er een fout is met het geselecteerde apparaat. ✓ Apparaatprestaties testen : Hiermee test u de opnameprestaties van het apparaat. ✓ Selecteer apparaat voor opname : Wijzig de plaats waar u opgenomen bestanden opslaat. <p> OPMERKING </p> <ul style="list-style-type: none"> ▶ Omdat Timeshift en andere geïmplementeerde functies van dit product een zekere hoeveelheid ruimte op de vaste schijf nodig hebben die intern wordt toegewezen, is het mogelijk dat de totale grootte die wordt weergegeven in het menu "Beheer opslagapparaat" of het menu Instellingen verschilt van de capaciteit van de vaste schijf zoals weergegeven in de handleiding. (Zie pagina 56)

Systeem

Apparaatbeheer

U kunt een draadloos USB-toetsenbord of draadloze USB-muis aansluiten op de USB-poort aan de voorzijde van het product.

✓ **Toetsenbordinstell.** : hiermee kunt u een draadloos toetsenbord configureren dat op het product is aangesloten.

| OPMERKING |

▶ U kunt het toetsenbord alleen gebruiken wanneer er een **QWERTY**-toetsenscherf of -venster wordt weergegeven in de webbrowser en Smart Hub.

✓ **Muisinstellingen** : hiermee kunt u een draadloze USB-muis configureren die op het product is aangesloten. U kunt de muis op dezelfde manier als op uw computer gebruiken in het menu van het product.

| OPMERKING |

▶ U kunt de muis alleen gebruiken wanneer er een scherm of venster wordt weergegeven in de webbrowser.

▪ Een muis in het menu van het product gebruiken:

1. Sluit de USB-muis aan op het product.
2. Klik op de primaire knop die u voor Muisinstellingen hebt geselecteerd. Het eenvoudige menu wordt weergegeven.
3. Klik op de gewenste opties.

| OPMERKING |

▶ Afhankelijk van het USB-model zijn het HID-toetsenbord en de muis mogelijk niet compatibel met uw product.

▶ Bepaalde HID-toetsenborden werken mogelijk niet.

▶ Bedrade USB-toetsenborden worden niet ondersteund.

▶ Bepaalde toepassingen worden mogelijk niet ondersteund.

▶ Als een draadloos HID-toetsenbord niet werkt vanwege interferentie, plaatst u het toetsenbord dicht bij het product.

Taalkeuze

U kunt de taal selecteren waarin u het menu op het scherm, het discmenu, enzovoort wilt laten weergegeven.

- De geselecteerde taal zal alleen worden weergegeven als deze wordt ondersteund

Systemeem

Beveiliging

Deze functie werkt bij Blu-ray-discs/DVD's waaraan een leeftijdscategorie of een numerieke rating is toegekend om aan te geven voor welke leeftijdsgroepen de inhoud geschikt is. Aan de hand van deze cijfers kunt u instellen welke Blu-ray-discs/DVD's door uw gezin kunnen worden bekeken. Wanneer u deze functie kiest, wordt het beveiligingsscherm weergegeven. Voer het wachtwoord van het kinderslot in.

(Het standaardwachtwoord is 0000.)

✓ **DTV-kanaalvergr.** : U kunt bepaalde kanalen vergrendelen met de functie voor kanaalvergrendeling zodat kinderen niet hiernaar kunnen kijken.

✓ **DTV-progr.vergrendeling** : Deze functie werkt bij DTV-programma's die voorzien zijn van een classificatie. Zo kunt u controle houden over het type films waarnaar uw gezin kijkt. Selecteer het classificatieniveau dat u wilt instellen.

✓ **Filmkeuring BD** : Het afspelen van Blu-ray-discs voor een bepaalde leeftijdscategorie wordt geblokkeerd tenzij een wachtwoord wordt ingevoerd.

✓ **Filmkeuring dvd** : Het afspelen van DVD's voor een bepaalde leeftijdscategorie wordt geblokkeerd tenzij een wachtwoord wordt ingevoerd.
Een hoger cijfer geeft aan dat het programma alleen voor volwassenen is bestemd.

✓ **PIN wijzigen** : Wijzig de 4-cijferige toegangscode voor toegang tot de beveiligingsfuncties.

■ Als u de toegangscode bent vergeten

1. Druk op de toets **HOME** om naar het startscherm te gaan.
2. Verwijder eventuele discs of USB-opslagapparaten.
3. Houd de knop **■** op het voorpaneel ten minste 5 seconden ingedrukt.
Alle instellingen worden teruggezet naar de fabrieksinstellingen.

| OPMERKING |

- ▶ Wachtwoord : Voer het gewenste wachtwoord van 4 cijfers in met de cijfertoetsen.
 - Frankrijk, Italië : U kunt het wachtwoord niet instellen op "0000". Kies andere cijfers.
 - Overige : Het wachtwoord is standaard ingesteld op 0000.

Systeem

<p style="text-align: center;">Algemeen</p>	<p>U kunt de onderstaande opties aanpassen aan uw voorkeuren.</p> <p>✓ Geavance. muziek kopie : Wanneer u muziekbestanden kopieert, kunnen gegevens automatisch worden bijgewerkt. De kopieertijd kan toenemen.</p> <p>! OPMERKING !</p> <p>▶ Deze functie is alleen beschikbaar als het product is verbonden met het netwerk</p> <p>✓ Transp. menu : Pas de transparantie van het menuvak aan.</p>
<p>DivX® Video On Demand</p>	<p>De DivX® VOD-registratiecode weergeven om DivX® VOD-inhoud te kopen en af te spelen.</p>
<p style="text-align: center;">Algemene interface</p>	<p>Hiermee wordt het informatiescherm van het CI-menu weergegeven.</p> <p>✓ CI-menu : Hiermee kan de gebruiker een keuze maken uit het CAM-menu. Selecteer het CI-menu op basis van het menu PC Card.</p> <p>✓ Toepassingsinfo. : Hiermee bekijkt u informatie op de CAM (Conditional Access Module) die in de CI-sleuf is geplaatst en op de "CI CAM met CI of CI+-kaart" die in de CAM is geplaatst. U kunt de CAM altijd installeren, ongeacht of het product is in- of uitgeschakeld.</p> <ol style="list-style-type: none"> 1. U kunt een CI CAM aanschaffen bij uw lokale leverancier of telefonisch. 2. Stop de "CI CAM met CI- of CI+-kaart" stevig in het toestel. 3. Plaats de CAM met de "CI CAM met CI of CI+-kaart" in de Common Interface-sleuf, in de richting van de pijl parallel aan de sleuf. 4. Controleer of u een beeld op een kanaal met een vervormd signaal kunt bekijken.

Instellingen

Systeem	Algemene interface	<p> OPMERKING </p> <ul style="list-style-type: none">▶ Dit product werkt met CI en CI+ CAM. Bij bepaalde lokale DVB-T-installaties is dit product echter mogelijk niet volledig compatibel met alle typen CAM.▶ Als de ingebrachte CAM niet goed werkt, haalt u de CAM CARD uit het apparaat en plaatst deze terug in de sleuf.▶ Indien een pop-upbericht verschijnt, moet u de onderstaande stappen volgen. (Dit is geen defect aan het product. Neem contact op met uw serviceprovider voor meer informatie.) <ol style="list-style-type: none">1. "Er is een verkeerde smartcard geplaatst" : Smartcard is niet juist geplaatst.2. "De geplaatste smartcard wordt niet ondersteund" : Er is een verkeerde smartcard geplaatst3. "Het krediet van uw smartcard is verlopen. Uw smartcard mag deze service niet uitvoeren." : Het krediet van uw smartcard is verlopen.4. "Er is geen smartcard geplaatst" : De smartcard is niet juist geplaatst.							
	Ondersteuning	<table border="1"><tr><td>Software-update</td><td>Met het menu Software-update kunt u de software van uw product bijwerken naar de laatste versie.</td></tr><tr><td>Contact opnemen met Samsung</td><td>Biedt contactgegevens voor ondersteuning voor uw product.</td></tr><tr><td>Extern beheer</td><td><p>Dankzij Extern beheer heeft ons Callcenter van op afstand toegang tot uw Samsung-product om een probleem op te lossen. Om dit programma te gebruiken, moet u de Gebruiksvoorwaarden accepteren.</p><p> OPMERKING </p><ul style="list-style-type: none">▶ Om verbinding te maken met Extern beheer, moet u eerst contact opnemen met ons callcenter.▶ De service Extern beheer is mogelijk niet in alle landen beschikbaar.</td></tr><tr><td>Reset</td><td>Hiermee worden alle instellingen terug op hun standaardwaarden ingesteld, behalve de netwerk- en de Smart Hub-instellingen. De standaardpincode is 0000.</td></tr></table>	Software-update	Met het menu Software-update kunt u de software van uw product bijwerken naar de laatste versie.	Contact opnemen met Samsung	Biedt contactgegevens voor ondersteuning voor uw product.	Extern beheer	<p>Dankzij Extern beheer heeft ons Callcenter van op afstand toegang tot uw Samsung-product om een probleem op te lossen. Om dit programma te gebruiken, moet u de Gebruiksvoorwaarden accepteren.</p> <p> OPMERKING </p> <ul style="list-style-type: none">▶ Om verbinding te maken met Extern beheer, moet u eerst contact opnemen met ons callcenter.▶ De service Extern beheer is mogelijk niet in alle landen beschikbaar.	Reset
Software-update	Met het menu Software-update kunt u de software van uw product bijwerken naar de laatste versie.								
Contact opnemen met Samsung	Biedt contactgegevens voor ondersteuning voor uw product.								
Extern beheer	<p>Dankzij Extern beheer heeft ons Callcenter van op afstand toegang tot uw Samsung-product om een probleem op te lossen. Om dit programma te gebruiken, moet u de Gebruiksvoorwaarden accepteren.</p> <p> OPMERKING </p> <ul style="list-style-type: none">▶ Om verbinding te maken met Extern beheer, moet u eerst contact opnemen met ons callcenter.▶ De service Extern beheer is mogelijk niet in alle landen beschikbaar.								
Reset	Hiermee worden alle instellingen terug op hun standaardwaarden ingesteld, behalve de netwerk- en de Smart Hub-instellingen. De standaardpincode is 0000.								

Netwerken en het internet



Wanneer u dit product op een netwerk aansluit, kunt u netwerktoepassingen en -functies gebruiken zoals Smart Hub en BD-LIVE, en de software van het product upgraden via de netwerkverbinding. Meer informatie over de toegang tot en het gebruik van internetservices vindt u in het hoofdstuk Netwerkservices van deze handleiding, vanaf pagina 62-64. De instructies voor de configuratie van de netwerkverbinding beginnen hieronder.

Uw netwerkverbinding configureren

Neem voor u begint contact op met uw internetprovider om te weten te komen of uw IP-adres statisch of dynamisch is. Als het dynamisch is en u een bedrade of draadloze verbinding gebruikt, raden we u aan de hieronder beschreven automatische procedures te gebruiken.

Indien u verbinding maakt met een bedraad netwerk, verbindt u het product met uw router via een LAN-kabel voordat u met de configuratieprocedure begint.

Indien u verbinding maakt met een draadloos netwerk, moet u eventuele verbindingen met een bedraad netwerk loskoppelen voordat u begint. Om te beginnen met de configuratie van uw netwerkverbinding, volgt u deze stappen:

1. Selecteer in het startscherm **Instellingen** en druk vervolgens op .
2. Selecteer **Netwerk** en druk vervolgens op .
3. Selecteer **Netwerkinstellingen** en druk vervolgens op .
4. Ga naar de instructies voor bedrade netwerken hieronder of de instructies voor draadloze netwerken vanaf pagina 34.

Bedraad netwerk

□ Bedraad - Automatisch

Nadat u stap 1 tot 3 hierboven hebt gevolgd:

1. Selecteer **Start** in het scherm Netwerkinstellingen en druk vervolgens op . Het product detecteert de bedrade verbinding, controleert de netwerkverbinding en maakt vervolgens verbinding met het netwerk.



□ Bedraad - Handmatig

Als u een statisch IP-adres hebt of de automatische procedure niet werkt, moet u de waarden voor de netwerkinstellingen handmatig instellen.

Nadat u stap 1 tot 3 hierboven hebt gevolgd:

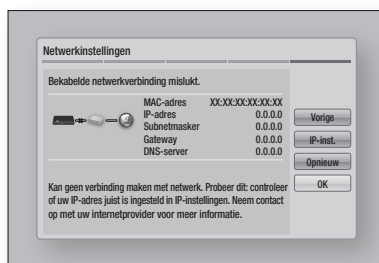
1. Selecteer **Start** in het scherm Netwerkinstellingen en druk vervolgens op . Het scherm Netwerkstatus wordt weergegeven. Het product zal de netwerkverbinding controleren.



2. Selecteer **IP-inst.** aan de rechterzijde van het scherm en druk vervolgens op . Het scherm met de IP-instellingen verschijnt.
3. Selecteer het veld **IP-modus** en stel het in op Handmatig.
4. Gebruik de cijfertoetsen op uw afstandsbediening om de netwerkwaarden in te voeren. Gebruik de knoppen     op de afstandsbediening om van invoerveld naar invoerveld te gaan.

! OPMERKING !

- U kunt deze waarden opvragen bij uw internetprovider. U kunt deze waarden ook bekijken op de meeste Windows-computers. Zie het gedeelte 'De waarden voor de netwerkinstellingen opvragen' op pagina 34 voor meer informatie.
5. Wanneer u klaar bent, markeert u **OK** en drukt u vervolgens op de knop . Het product controleert de netwerkverbinding en maakt vervolgens verbinding met het netwerk.

< De waarden voor de netwerkinstellingen opvragen >

U kunt de waarden voor uw netwerkinstellingen bekijken op de meeste Windows-computers. Om de waarden voor uw netwerkinstellingen te bekijken, volgt u deze stappen:

- Windows XP
 1. Klik met de rechtermuisknop op het netwerkpictogram in de rechterbenedenhoek van het bureaublad van Windows.
 2. Klik op Status in het pop-upmenu.
 3. Klik op de tab Ondersteuning in het dialoogvenster dat wordt geopend.
 4. Klik op het tabblad Ondersteuning op de knop Details.
De netwerkinstellingen worden weergegeven.
- Windows 7
 1. Klik op het netwerkpictogram in de rechterbenedenhoek van het bureaublad van Windows.
 2. Klik op Netwerk en Netwerkcentrum in het pop-upmenu.
 3. Klik in het dialoogvenster dat wordt weergegeven op de LAN-verbinding of draadloze netwerkverbinding, afhankelijk van uw netwerkverbinding.
 4. Klik op het tabblad Ondersteuning op de knop Details.
De netwerkinstellingen worden weergegeven.

! OPMERKING !

- ▶ De informatie kan verschillen, afhankelijk van uw Windows-versie.

Draadloos netwerk

U kunt het draadloze netwerk op drie manieren instellen:

- Draadloos automatisch
- Draadloos handmatig
- WPS(PBC)

Wanneer u de draadloze netwerkverbinding configureert, wordt de verbinding van eventuele draadloze netwerkapparaten die momenteel aangesloten zijn via het product verbroken.

! OPMERKING !

- ▶ De draadloze netwerkverbinding kan niet worden geconfigureerd indien al een bedrade internetverbinding geïnstalleerd is.

□ Draadloos (Algemeen) - Automatisch

Nadat u stap 1 tot 3 bij "Uw netwerkverbinding configureren" op pagina 33 hebt gevolgd.

1. Selecteer **Start** in de Netwerkinstellingen en druk vervolgens op .
Het product zoekt en geeft vervolgens een lijst met de beschikbare netwerken weer.

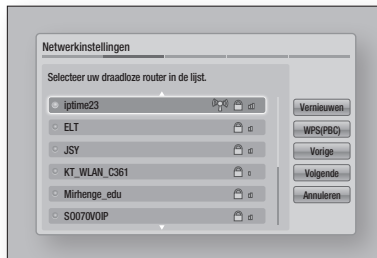

2. Selecteer het gewenste netwerk en druk vervolgens op de knop .
3. Selecteer **Volgende** en druk vervolgens op .
4. In het scherm Beveiliging voert u de Beveiligingscode of het wachtwoord van uw netwerk in.
Voer de cijfers rechtstreeks in met de cijfertoetsen op de afstandsbediening. Voer letters in door een letter met een pijltjesknop te selecteren en op  te drukken.
5. Wanneer u klaar bent, selecteert u **Volgende** aan de rechterzijde van het scherm. Het product controleert de netwerkverbinding en maakt vervolgens verbinding met het netwerk.

! OPMERKING !

- ▶ Indien de gewenste router niet zichtbaar is of indien te veel routers vermeld worden, moet u de volgende instructies uitvoeren. U kunt verbinding maken met een gewenste router.
 - 1) Voer tot en met stap 2 hierboven uit.
 - 2) Selecteer **Netwerk toevoegen**.
 - 3) Geef een naam (SSID) op voor de draadloze router.
 - 4) Selecteer het beveiligingstype.
- ▶ U vindt de beveiligingscode of het wachtwoord op een van de installatieschermen die u hebt gebruikt voor het instellen van uw router of modem.



□ Draadloos (Algemeen) - Handmatig

Als u een statisch IP-adres hebt of de automatische procedure niet werkt, moet u de waarden voor de netwerkinstellingen handmatig instellen.

Nadat u stap 1 tot 3 in het gedeelte 'Uw netwerkverbinding configureren' op pagina 33 hebt gevolgd.

1. Selecteer **Start** in het scherm Netwerkinstellingen en druk vervolgens op . Het product zoekt vervolgens de beschikbare netwerken en geeft er een lijst van weer.
2. Selecteer het gewenste netwerk en druk vervolgens op de knop .
3. Selecteer **Volgende** en druk vervolgens op .
4. Voer op het scherm Beveiliging de beveiligingscode of het wachtwoord voor uw netwerk in. Voer cijfers rechtstreeks in met de cijfertoetsen op de afstandsbediening. Voer letters in door een letter met de toetsen     te selecteren en op  te drukken.
5. Wanneer u klaar bent, selecteert u **Volgende** aan de rechterkant van het scherm en drukt u op de knop .
6. Het scherm Netwerkstatus verschijnt. Het product probeert de netwerkverbinding te controleren en slaagt daar niet in.
7. Selecteer **IP-inst.** op de linkerzijde van het scherm en druk op de knop . Het scherm met IP-instellingen wordt weergegeven.
8. Selecteer het veld **IP-modus** en stel het in op Handmatig.
9. Gebruik de cijfertoetsen op uw afstandsbediening om de netwerkwaarden in te voeren. Gebruik de knoppen     op de afstandsbediening om van invoerveld naar invoerveld te gaan.

! OPMERKING !

- ▶ U kunt deze waarden opvragen bij uw internetprovider. U kunt deze waarden ook bekijken op de meeste Windows-computers. Zie het gedeelte 'De waarden voor de netwerkinstellingen opvragen' op pagina 34 voor meer informatie.
10. Wanneer u klaar bent, markeert u **OK** en drukt u vervolgens op de knop . Het scherm Netwerkstatus wordt weergegeven. Het product controleert de netwerkverbinding en maakt vervolgens verbinding met het netwerk. Wanneer dat klaar is, markeert u **OK** en drukt u vervolgens op de knop .

□ WPS(PBC)

Een van de eenvoudigste manieren om de draadloze netwerkverbinding in te stellen is met de functie WPS(PBC). Als uw draadloze router over een toets WPS(PBC) beschikt, voert u de volgende stappen uit:

1. Open het startscherm.
2. Druk op de **BLAUWE** toets (**D**) van uw afstandsbediening.
3. Druk binnen twee minuten op de toets **WPS(PBC)** op uw router. De benodigde netwerkinstellingen voor uw product worden automatisch geconfigureerd en er wordt automatisch verbinding met het netwerk gemaakt. Het scherm Netwerkstatus verschijnt. Het product maakt een verbinding met het netwerk nadat de netwerkverbinding is geverifieerd.

Wi-Fi Direct

Met de functie Wi-Fi Direct kunt u Wi-Fi Direct-apparaten met het product en elkaar verbinden via een peer-to-peer-netwerk, zonder een draadloze router.

1. Schakel het Wi-Fi Direct-apparaat in en activeer de Wi-Fi Direct-functie ervan.
2. Selecteer in het startscherm **Instellingen** en druk vervolgens op .
3. Selecteer **Netwerk** en druk vervolgens op .
4. Selecteer **Wi-Fi Direct** en druk vervolgens op . De Wi-Fi Direct-apparaten die u kunt verbinden, verschijnen.



Instellingen

- Er zijn drie manieren om de Wi-Fi-verbinding te leggen:
 - Via het Wi-Fi-apparaat.
 - Via het product met behulp van PBC.
 - Via het product met behulp van een pincode.Hieronder vindt u de uitleg voor elke methode.



Via het Wi-Fi-apparaat

- Op het Wi-Fi-apparaat volgt u de procedure op het apparaat om verbinding te maken met een ander Wi-Fi Direct-apparaat. Raadpleeg de gebruikershandleiding van het apparaat voor instructies.
- Wanneer u de procedure hebt voltooid, moet u een pop-upbericht op uw televisiescherm zien waarin wordt gemeld dat een apparaat met Wi-Fi Direct-ondersteunt om een verbinding heeft verzocht. Selecteer **OK** en druk vervolgens op  om te accepteren.
- De pop-upmelding Aansluiten verschijnt, gevolgd door de pop-up Aangesloten. Wanneer dat sluit, moet u het apparaat in de lijst van het Wi-Fi Direct-scherm als aangesloten zien staan.

Via het product met behulp van PBC

- Selecteer het Wi-Fi Direct-apparaat dat u met dit product wilt verbinden en druk vervolgens op . De pop-up PBC/PIN verschijnt.
- Selecteer **PBC** en druk vervolgens op . De pop-up PBC verschijnt.
- Druk binnen de 2 minuten op de knop **PBC** op het Wi-Fi Direct-apparaat.
- De pop-upmelding Aansluiten verschijnt, gevolgd door de pop-up Aangesloten. Wanneer dat sluit, moet u het apparaat in de lijst van het Wi-Fi Direct-scherm als aangesloten zien staan.

Via het product met behulp van een pincode

- Selecteer het Wi-Fi Direct-apparaat dat u met dit product wilt verbinden en druk vervolgens op . De pop-up PBC/PIN verschijnt.
- Selecteer **Pincode** en druk vervolgens op . De pop-up Pincode verschijnt.

- Noteer de Pincode in de pop-upmelding en voer dat in in het juiste veld in het Wi-Fi Direct-apparaat dat u wilt verbinden.
- De pop-upmelding Aansluiten verschijnt, gevolgd door de pop-up Aangesloten. Wanneer dat sluit, moet u het apparaat in de lijst van het Wi-Fi Direct-scherm als aangesloten zien staan.

! OPMERKING !

- De bedrade of draadloze verbinding wordt verbroken wanneer u de Wi-Fi Direct-functie gebruikt.
- Bepaalde Wi-Fi Direct-apparaten ondersteunen mogelijk de functie AllShare niet als deze zijn verbonden via Wi-Fi Direct. Als dit het geval is, wordt het aanbevolen de methode van netwerkverbinding tussen de apparaten te wijzigen.

Soft AP

Dit product biedt een functie aan als draadloos toegangspunt. Met Soft AP kunt u andere Wi-Fi-apparaten draadloos met uw netwerk verbinden via het product.

U moet hiervoor een beveiligings sleutel maken die u voor de andere Wi-Fi-apparaten moet opgeven wanneer u ze op het netwerk aansluit.

- Selecteer in het startscherm **Instellingen** en druk vervolgens op .
- Selecteer **Netwerk** en druk vervolgens op .
- Selecteer **Soft AP** en druk vervolgens op .
- Selecteer **Aan of Uit** en druk vervolgens op .

< De Beveiligings sleutel van Soft AP instellen >

- Selecteer in het scherm Soft AP **Beveilig. code** en druk vervolgens op . Het scherm Beveilig. code wordt weergegeven.
- In het scherm Beveilig. code voert u een beveiligingscode in. Voer cijfers rechtstreeks in met de cijfertoetsen op de afstandsbediening. Voer letters in door een letter met de toetsen  te selecteren en op  te drukken.
- Wanneer u klaar bent, gebruikt u de toetsen  om naar **Gereed** onderaan op het scherm te gaan en drukt u op .

Wanneer u een Wi-Fi-apparaat aansluit via de verbindingprocedure op het apparaat, moet u de beveiligingscode die u had gemaakt, hier in het juiste veld invoeren.

AllShare-instellingen

In het scherm AllShare-instellingen ziet u een lijst van uw AllShare-apparaten die met het netwerk verbonden zijn en hun IP-adressen. Via dit scherm kunt u een apparaat toegang geven tot het product, de toegang weigeren, of het apparaat uit de AllShare-lijst verwijderen.

1. Selecteer in het startscherm **Instellingen** en druk vervolgens op .
2. Selecteer **Netwerk** en druk vervolgens op .
3. Selecteer **AllShare-instellingen** en druk vervolgens op .
4. Selecteer **Apparatenlijst** en druk vervolgens op . Selecteer een apparaat en druk vervolgens op . Het pop-upvenster met AllShare-instellingen verschijnt.
5. Selecteer **Toestn. Weiger of Uit de lijst verwijderen** bij Lijst en druk vervolgens op .

Op het scherm AllShare-instellingen worden alleen apparaten weergegeven indien u netwerkverbindingen met AllShare-apparaten hebt gelegd. Zie pagina 43 voor meer informatie over apparaten op het AllShare-netwerk.

! OPMERKING !

- ▶ De optie "Harde schijf delen" moet op **On** staan om de inhoud te kunnen delen via de AllShare-functie.





Apparaatnaam

Hier kunt u een naam voor het product opgeven, waarmee het in het netwerk kan worden geïdentificeerd.

Software upgraden

In het menu Software-upgrade kunt u een upgrade van software van het product uitvoeren om de prestaties te verbeteren of het dienstenaanbod uit te breiden.

- Schakel het product nooit handmatig in of uit tijdens het updateproces.

1. Selecteer in het startscherm **Instellingen** en druk vervolgens op .
2. Selecteer **Ondersteuning** en druk vervolgens op .
3. Selecteer **Software-update** en druk vervolgens op .
4. Kies een van de volgende methodes:
 - Online
 - Via kanaal
 - Via USB
 - Op schijf
 - Via download
 - Upgrade standby-modus
5. Druk op de knop .

! OPMERKING !

- ▶ De upgrade is voltooid nadat het product zichzelf automatisch heeft uitgeschakeld en weer heeft ingeschakeld.
- ▶ Samsung Electronics accepteert geen aansprakelijkheid voor storingen aan het product die worden veroorzaakt door een instabiele internetverbinding of nalatig handelen van een consument tijdens het uitvoeren van een upgrade van de software.
- ▶ Als u de upgrade tijdens het downloaden van de upgradesoftware wilt annuleren, drukt u op .

Online

Het product moet verbonden zijn met internet om de functie Online te kunnen gebruiken.

1. Selecteer **Online** en druk vervolgens op . De melding Verbinding maken met server wordt weergegeven.
2. Als een download beschikbaar is, verschijnt het venster Download met een voortgangsbalk en begint het downloaden.

Instellingen

3. Wanneer het downloaden is voltooid, verschijnt een upgradevenster met drie opties: Nu upgraden, Later upgraden of Niet upgraden.
4. Als u Nu upgraden selecteert, wordt de software bijgewerkt en het product automatisch uit- en weer ingeschakeld.
5. Als u niet binnen een minuut een keuze maakt of Later upgraden selecteert, slaat het product de nieuwe upgradesoftware op. U kunt de software dan later bijwerken met de functie Met gedownload (bestand).
6. Als u Niet upgraden selecteert, annuleert het product de upgrade.

Via kanaal

Hiermee worden software-upgrades via het uitzendkanaal uitgevoerd.

Via USB

1. Ga naar www.samsung.com.
2. Klik rechtsboven aan de pagina op **ONDERSTEUNING**.
3. Geef in het zoekveld het modelnummer van het product op en klik vervolgens op **Product zoeken**.
4. Klik in het midden van de pagina, onder de koptekst Downloads, op **Downloads ophalen**.
5. Klik op **Firmware** op het midden van de pagina.
6. Klik op het **ZIP**-pictogram in de kolom Bestand rechts op de pagina.
7. Klik in het pop-upvenster dat wordt weergegeven op **OK** om het firmwarebestand te downloaden naar uw pc en op te slaan.
8. Decomprimeer het zip-bestand op uw computer. Als het goed is, hebt u nu een map met dezelfde naam als het zip-bestand.
9. Kopieer de map naar een USB-pendrive.
10. Controleer of de disclade leeg is en steek vervolgens de USB-pendrive op de USB-poort van het product.
11. Ga in het menu van het product naar Instellingen > Ondersteuning > Software-update.
12. Kies **Via USB**.

OPMERKING I

- ▶ Tijdens het bijwerken van de software via de USB-aansluiting mag geen disc in het apparaat zijn geplaatst.
- ▶ Wanneer de software-upgrade is voltooid, controleert u de software-informatie in het menu Software-upgrade.
- ▶ Schakel het product niet uit tijdens de software-upgrade. Anders werkt het mogelijk niet correct.
- ▶ Software-upgrades via de USB-aansluiting kunnen alleen worden uitgevoerd met een USB-flash-geheugenstick.

Op schijf

1. Volg stap 1 tot en met 7 in **Via USB**.
2. Decomprimeer het zip-bestand op uw computer. Als het goed is, hebt u nu een map met dezelfde naam als het zip-bestand.
3. Schrijf de map op een disc. We raden aan een cd-r of dvd-r te gebruiken.
4. Voltooi de disc voordat u deze uit de computer neemt.
5. Plaats de disc in het product.
6. Ga in het menu van het product naar Instellingen > Ondersteuning > Software-update.
7. Kies **Via disc**.

OPMERKING I

- ▶ Wanneer de upgrade van het systeem is voltooid, controleert u de software-informatie in het menu Software-upgrade.
- ▶ Schakel het product niet uit tijdens de software-upgrade. Dit zou de werking van het product kunnen verstoren.

Via download

Met de optie Via download kunt u de upgrade uitvoeren met een bestand dat het product eerder heeft gedownload maar u niet onmiddellijk hebt laten installeren, of met een bestand dat door het product in de stand Stand-by is gedownload (zie Downloaden in Stand-by verderop).

1. Als upgradesoftware is gedownload, ziet u het versienummer van de software rechts naast Met gedownload (bestand).
2. Selecteer **Via download** en druk vervolgens op .
3. Het product toont een bericht om te vragen of u de upgrade wilt uitvoeren. Kies **Ja**. De upgrade wordt gestart.
4. Wanneer de upgrade is voltooid, schakelt het product zichzelf automatisch uit en weer in.

OPMERKING

- ▶ Wanneer de upgrade van het systeem is voltooid, controleert u de software-informatie in het menu Software-upgrade.
- ▶ Schakel het product niet uit tijdens de software-upgrade. Dit zou de werking van het product kunnen verstoren.

Upgrade standby-modus

U kunt de functie Upgrade standby-modus zodanig instellen dat het product nieuwe upgradesoftware downloadt terwijl dit in de stand Stand-by staat. In de stand Stand-by staat het product uit, maar is de internetverbinding actief. Op deze manier kan het product de upgradesoftware automatisch downloaden op het moment dat u het product niet gebruikt.

1. Druk op   om **Upgrade standby-modus** te selecteren en druk op .
2. Selecteer het gewenste tijdstip. Als u het gewenste tijdstip selecteert, wordt de upgrade automatisch op dat tijdstip uitgevoerd.

OPMERKING

- ▶ Het product moet zijn verbonden met internet om de functie Upgrade standby-modus te kunnen gebruiken.

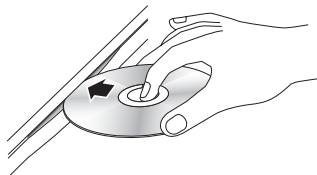

Plaats een disc in de disclade

1. Plaats voorzichtig een disc in de lade, met het etiket naar boven.
Het afspelen begint automatisch.



2. Raadpleeg "Het scherm AllShare Play openen" op pagina's 40-41 indien het afspelen niet automatisch begint.

OPMERKING I

- ▶ In de modus tv-weergave werkt de knop  als Timeshift en heeft hij dus niet zijn oorspronkelijke functie van weergave, zelfs als er een disc is geplaatst.
- ▶ In het startscherm dient de knop  om multimedia-inhoud op de disc weer te geven.

Sluit een USB of een mobiele telefoon aan op de USB-poort

U kunt mediabestanden op een USB of mobiele telefoon afspelen.
Om inhoud op uw mobiele telefoon af te spelen, moeten het product en de mobiele telefoon via een USB-kabel aangesloten zijn. Indien uw mobiele telefoon compatibel is met DLNA, kunt u inhoud afspelen zonder de USB-kabel aan te sluiten. (Zie pagina's 41-43.)

1. Sluit de USB of de mobiele telefoon aan op de USB-poort op het voorpaneel van het product.



2. Selecteer Video's, Foto's of Muziek en druk vervolgens op .
Afhankelijk van de manier waarop uw inhoud ingedeeld is, ziet u ofwel mappen, individuele bestanden of beide.
3. Selecteer de gewenste bestanden.
4. Druk op de knop **RETURN** om een map te sluiten of om terug te keren naar het startscherm.

OPMERKING I

- ▶ U moet het USB-opslagapparaat op veilige wijze verwijderen (door de functie USB veilig verw. uit te voeren) om mogelijke schade aan het USB-geheugen te voorkomen.
- ▶ Als u de disc plaatst tijdens het afspelen van een USB-opslagapparaat, wordt de apparaatmodus automatisch gewijzigd in "DVD of CD".

Het scherm AllShare Play openen

U kunt inhoud op een disc of een USB-apparaat via het AllShare-scherm afspelen

1. Selecteer **AllShare Play** in het startscherm en druk vervolgens op de knop .
2. Selecteer de gewenste inhoud en selecteer vervolgens het gewenste apparaat.

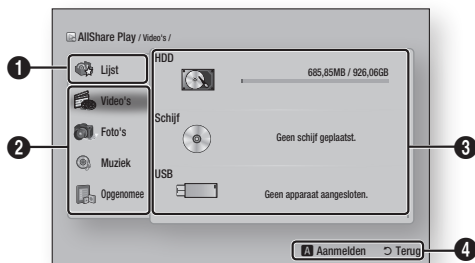

<p>1</p>	<p>Lijst : Hiermee kunt u recent afgespeelde of bijgewerkte bestanden controleren.</p> <ul style="list-style-type: none"> • Pas afgespeeld Hier ziet u de lijst van de inhoud die onlangs nog werd bekeken. <ul style="list-style-type: none"> - Indien het geselecteerde bestand is verwijderd of indien het opslagapparaat waarop het geselecteerde bestand staat, is verwijderd, verschijnt een bericht dat het geselecteerde bestand onbeschikbaar is. - Hier ziet u de inhoud in chronologische volgorde, op basis van de systeemtijd van het apparaat. - De lijst kan maximaal 48 items bevatten. • Nieuw Hier wordt nieuwe inhoud getoond. • Afspeellijst U kunt uw eigen afspeellijst samenstellen door gewenste inhoud te groeperen. <ul style="list-style-type: none"> - U kunt maximaal 12 afspeellijsten opslaan. - U kunt maximaal 100 bestanden in elke afspeellijst groeperen. - Indien een afspeellijst wordt gemaakt als muziekafspeellijst, kunnen alleen muziekbestanden aan de lijst worden toegevoegd.
<p>2</p>	<p>Type inhoud : hier kunt u een gewenste inhoud selecteren.</p>
<p>3</p>	<p>Type apparaat : hier kunt u een gewenste aangesloten apparaat selecteren.</p>
<p>4</p>	<p>Hiermee worden de gekleurde knoppen op uw afstandsbediening weergegeven, die u kunt indrukken om functies te openen of uit te voeren.</p>

OPMERKING I

- ▶ **Een afspeellijst maken**
Selecteer de gewenste inhoud (Video's, Foto's of Muziek) en markeer vervolgens de gewenste bestanden. Druk op de knop **TOOLS** en selecteer vervolgens **Toev. afsplst** (toevoegen aan afspeellijst).
- ▶ De videobestanden die via DLNA worden afgespeeld, worden alleen in Mijn lijst weergegeven als er een netwerkverbinding tot stand is gebracht.
- ▶ Inhoud van Blu-ray Discs/DVD's/CD's wordt echter niet weergegeven in Mijn lijst.

De functie AllShare Play gebruiken

Met AllShare Play kunt u video's, foto's of muziek afspelen die op uw pc of uw apparaten compatibel met DLNA, Facebook, SugarSync en Family Story op de BD-HDD Combo met netwerkverbinding staan. Als u AllShare in combinatie met uw pc of DLNA-apparaat wilt gebruiken, moet u de AllShare-software op uw pc installeren.

I OPMERKING I

- ▶ Wanneer de verbinding eenmaal is gelegd, kunt u de video-inhoud niet alleen afspelen, u kunt ook gegevens tussen apparaten overzetten met de Allshare-functie. Raadpleeg pagina 48-50 voor meer informatie.
1. Sluit de BD-HDD en DLNA-producten aan op hetzelfde netwerk.
 2. Selecteer **AllShare Play** in het startscherm en druk vervolgens op de knop .
 3. Selecteer de aangesloten DLNA-productnaam en druk vervolgens op de knop .

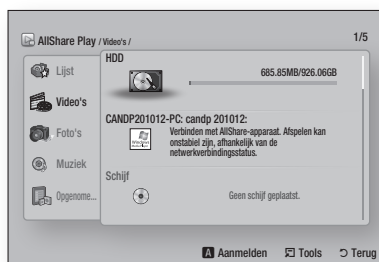

4. Selecteer het gewenste bestand op het scherm en druk vervolgens op de knop .
 - **HDD** : u kunt inhoud afspelen die op de vaste schijf is opgeslagen.
 - **Disc** : u kunt inhoud afspelen die op de disc is opgeslagen.
 - **USB** : u kunt inhoud afspelen die op het USB-geheugen is opgeslagen.

- **Camera** : u kunt inhoud afspelen die op de aangesloten camera is opgeslagen.
 - **DLNA** : u kunt inhoud afspelen die op het aangesloten opslagapparaat is opgeslagen.
 - **Picasa** : u kunt inhoud afspelen die op Picasa is opgeslagen.
 - **SugarSync** : U kunt inhoud afspelen op de cloudservice waarbij u geregistreerd bent.
 - **Family Story** : u kunt inhoud afspelen die in Family Story is opgeslagen.
 - **Facebook** : u kunt inhoud afspelen die op Facebook is opgeslagen.
5. In het Downloadcentrum klikt u op het tabblad Software.
 6. Op het tabblad Software klikt u op het pictogram Bestand aan de rechterzijde van de regel AllShare.
 7. In het pop-upbericht dat verschijnt, klikt u op Bestand opslaan.
 8. Zoek het installatiebestand van AllShare op uw schijf en dubbelklikt vervolgens op het bestand.
 9. In het pop-upbericht dat verschijnt, klikt u op Uitvoeren, en vervolgens volgt u de aanwijzingen op uw scherm.

I OPMERKING I

- ▶ Om sommige services te kunnen inschakelen, moet u zich aangemeld hebben met de respectieve gebruikersaccount voor die specifieke service.
Wanneer u zich in Smart Hub hebt aangemeld met een geregistreerde Samsung-account, kunt u een account bij die specifieke service toevoegen door Account Manager te selecteren.
- ▶ Het is mogelijk dat de toepassing via Samsung Apps moet worden geïnstalleerd voor services die niet in de standaardfabrieksinstellingen verschijnen.
- ▶ Voor sommige services is het mogelijk dat u zich moet aanmelden. U kunt uw aanmeldingsaccount beheren op SmartHub.
- ▶ Voor sommige services is het mogelijk dat u een account moet aanmaken en dat u zich moet registreren op een website voor die service.

De AllShare-software downloaden

Om AllShare met uw pc te gebruiken, moet u de AllShare-software op uw pc installeren. U kunt de pc-software downloaden en gedetailleerde instructies voor het gebruik van AllShare vinden op de website Samsung.com.

1. Ga naar www.samsung.com.
2. Klik op Ondersteuning bovenaan op de pagina.
3. Op de pagina Ondersteuning voert u het modelnummer van uw product in in het veld Modelnummer en vervolgens drukt u op .
4. Op de pagina die verschijnt klikt u op Vind downloads aan de linkerzijde onder Downloads.
Het downloadcentrum verschijnt.

Inhoud op uw pc afspelen op de BD-HDD Combo

U kunt gedeelde bestanden van uw computer op uw BD-HDD Combo bekijken.

U vindt gedetailleerde instructies voor het gebruik van AllShare op de website Samsung.com.

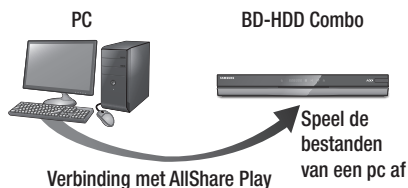

Inhoud op uw smartphone afspelen op de BD-HDD Combo

U kunt gedeelde bestanden van uw computer op uw BD-HDD Combo bekijken.

U vindt gedetailleerde instructies voor het gebruik van AllShare op de website Samsung.com.

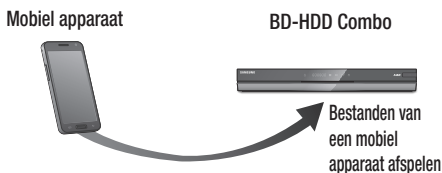

Bedienen met uw mobiel apparaat

Gebruik uw smartphone om bestanden te bekijken die op uw computer zijn opgeslagen en die worden afgespeeld door de BD-HDD Combo. (Alleen beschikbaar met mobiele apparaten die de AllShare-functionaliteit ondersteunen.)

U vindt gedetailleerde instructies voor het gebruik van AllShare op de website Samsung.com.

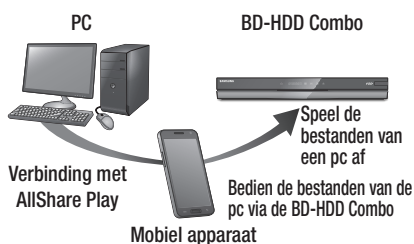

! OPMERKING !

- ▶ Wanneer de verbinding eenmaal is gelegd, kunt u de video-inhoud niet alleen afspelen, u kunt ook gegevens tussen apparaten overzetten met de Allshare-functie. Raadpleeg pagina's 48-50 voor meer informatie.

Bedieningselementen voor het afspelen van video

U kunt het afspelen van video's beheren die op een dvd, USB, mobiel apparaat of pc staan. Afhankelijk van de disc of de inhoud is het mogelijk dat bepaalde functies die in deze handleiding worden beschreven, niet beschikbaar zijn.

Toetsen op de afstandsbediening voor het afspelen van video's



Afspeelknoppen

In de modi Zoeken, Vertraagd en Stap voor stap wordt geen geluid weergegeven.

- Als u de normale afspeelsnelheid wilt hervatten, drukt u op de toets **▶**.

▶ toets	Start het afspelen.
■ toets	Stopt het afspelen.
⏸ toets	het afspelen wordt onderbroken.
Snel afspelen	Tijdens het afspelen drukt u op de toets ⏮ of ⏭ . Elke keer als u op ⏮ of ⏭ drukt, verandert de afspeelsnelheid.
Vertraagd afspelen	In de pauzmodus drukt u op de toets ⏮ . Elke keer als u op ⏭ drukt, verandert de afspeelsnelheid.
Stap voor stap afspelen	In de pauzmodus drukt u op de toets ⏸ . Elke keer als u op ⏸ drukt, verschijnt een nieuw beeld.
Afspelen en overslaan	Tijdens het afspelen drukt u op de toets ⏮ of ⏭ . Telkens als u op ⏮ of ⏭ drukt, gaat u naar het volgende of vorige hoofdstuk of bestand op de disc. OPMERKING ▶ Als u na drie seconden afspelen op ⏮ drukt, wordt het huidige hoofdstuk of het huidige bestand opnieuw vanaf het begin afgespeeld. Als u echter binnen drie seconden nadat het afspelen is begonnen, op ⏮ drukt, wordt het vorige hoofdstuk of bestand afgespeeld.

Het schijfmenu, titelmenu, pop-upmenu en de titellijst gebruiken

DISC MENU toets	Tijdens het afspelen drukt u op deze toets om het discmenu weer te geven. OPMERKING ▶ Deze toets wordt voor sommige discs niet ondersteund.
TITLE MENU toets	Tijdens het afspelen drukt u op deze toets om het titelmenu weer te geven. • Als uw disc een afspeellijst bevat, drukt u op de GROENE (B) toets om naar de afspeellijst te gaan.
POPUP MENU toets	Tijdens het afspelen drukt u op deze toets om het pop-upmenu weer te geven.

Het menu Tools gebruiken

Druk tijdens het afspelen op de toets **TOOLS**.

Afspelen vanaf het begin	Selecteer deze optie om terug te keren naar het begin van de film en druk vervolgens op G .
Titel zoeken	Als er zich meerdere films op de disc bevinden, selecteert u deze optie om een andere titel te starten. 1. Selecteer Titel zoeken en druk vervolgens op G . 2. Gebruik de toetsen ▲▼ om een titel te selecteren dat u wilt weergeven of afspelen en druk vervolgens op G .
Hoofdstuk zoeken	Selecteer deze optie om het gewenste hoofdstuk af te spelen. 1. Selecteer Hoofdstuk zoeken en druk vervolgens op G . 2. Gebruik de toetsen ▲▼ om het hoofdstuk te selecteren dat u wilt weergeven of afspelen en druk vervolgens op G .

Tijd zoeken	<p>Selecteer deze optie om de film af te spelen vanaf het geselecteerde tijdpunt.</p> <ol style="list-style-type: none"> 1. Selecteer Tijd zoeken en druk vervolgens op . 2. Gebruik de cijfertoeisen om het gewenste tijdpunt op te geven en druk vervolgens op . <p>OPMERKING I</p> <ul style="list-style-type: none"> ▶ U kunt ook de toetsen ◀▶ om de film vooruit of achteruit te spoelen. De film wordt telkens als u op toetsen ◀▶ drukt, één minuut vooruit- of achteruitgespoeld.
Herhalingsmodus	<p>Selecteer deze optie om een titel, hoofdstuk of bepaalde sectie te herhalen.</p> <ul style="list-style-type: none"> - Uit : de disc wordt weer normaal afgespeeld. - Titel : de geselecteerde titel wordt herhaald. - Hoofdstuk : het geselecteerde hoofdstuk wordt herhaald. - Herhalen A-B : de geselecteerde sectie wordt herhaald. <ol style="list-style-type: none"> 1. Druk op de toetsen ▲▼ om Herhalen A-B te selecteren en druk vervolgens op . 2. Druk op  op het punt waarop u de herhaling wilt starten (A). Laat de film afspelen. 3. Druk op  op het punt waarop u de herhaling wilt stoppen (B). <p>OPMERKING I</p> <ul style="list-style-type: none"> ▶ Punt (B) moet minstens 5 seconden na punt (A) liggen.
Voll. scherm	<p>Selecteer deze optie om het volledige scherm weer te geven.</p>

Beeldmodus	<p>Selecteer deze optie om de beeldmodus in te stellen.</p> <ul style="list-style-type: none"> - Dynamisch : voor een scherper en helderder beeld. - Standaard : instelling voor de meeste weergavetoepassingen. - Film : de beste instelling om films te bekijken. - Gebruiker : u kunt respectievelijk de beeldscherpte en de ruisonderdrukking aanpassen. <p>OPMERKING I</p> <ul style="list-style-type: none"> ▶ Tijdens het gebruik van de functie BD WISE is dit menu niet beschikbaar.
Geluid	<p>Selecteer deze optie om de gewenste taal voor het geluid in te stellen.</p>
Ondertiteling	<p>Selecteer deze optie om de gewenste taal voor de ondertiteling in te stellen.</p> <ul style="list-style-type: none"> - U kunt deze functie ook uitvoeren via de toets SUBTITLE op de afstandsbediening.
Beeldhoek	<p>Selecteer deze optie om de scène vanuit een andere hoek te bekijken. Met de optie Hoek geeft u het aantal beschikbare hoeken weer.</p> <p>Wanneer een Blu-ray-disc/-dvd meerdere hoeken bevat voor een bepaalde scène, kunt u de hoek wijzigen.</p>
BONUSVIEW Video	<p>Selecteer deze optie om de gewenste bonusview in te stellen.</p>
BONUSVIEW Audio	
Ga naar videolijst	<p>Selecteer deze optie om naar de lijst met video's op het huidige medium te gaan.</p>
Informatie	<p>Selecteer deze optie om informatie over het videobestand weer te geven.</p>

OPMERKING I

- ▶ Afhankelijk van de disc of het opslagapparaat kan het menu Tools verschillen. Zie pagina's 48-50 voor aanvullende opties.
- ▶ Videobestanden met hoge bitsnelheden van 20Mbps of meer belasten de speler zwaar en kunnen haperen tijdens het afspelen.

Bedieningselementen voor het afspelen van muziek

U kunt het afspelen van de muziek inhoud beheren die op een dvd, USB, mobiel apparaat of pc staat.

Toetsen op de afstandsbediening voor het afspelen van muziek

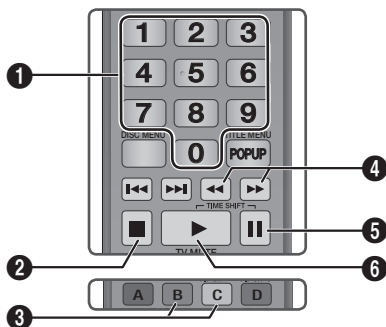

1	CIJFER -toetsen : druk op het gewenste tracknummer. Het geselecteerde track wordt afgespeeld.
2	■ toets : een nummer stoppen.
3	Overslaan : tijdens het afspelen drukt u op de GROENE (B) of GELE (C) toets om naar de vorige of volgende pagina van de afspeellijst te gaan.
4	Versneld afspelen (alleen audio-cd (CD-DA)) Tijdens het afspelen drukt u op de toets ◀▶ . Elke keer als u op ◀◀ of ▶▶ drukt, verandert de afspeelsnelheid.
5	 toets : het afspelen wordt onderbroken.
6	▶ toets : het huidige geselecteerde nummer afspelen.

Het menu Tools gebruiken

Druk tijdens het afspelen op de toets **TOOLS**.

Bekijken	Zie pagina's 48-50.
Mapweergave	Zie pagina's 48-50.
Titel	Zie pagina's 48-50.
Artiest	Zie pagina's 48-50.
Album	Zie pagina's 48-50.

Genre	Zie pagina's 48-50.
Sel. afspelen	Zie pagina's 48-50.
Ga nr afspeellijst	Zie pagina's 48-50.
Rip	Met de ripfunctie converteert u een audio-cd naar een mp3-indeling en worden de geconverteerde bestanden opgeslagen op een USB-apparaat dat op de speler is aangesloten. Zie het gedeelte Rippen op pagina 47.
Informatie	Selecteer deze optie om informatie over de inhoud weer te geven: bestandsgrootte, aanmaakdatum, enz.

! OPMERKING !

- ▶ Afhankelijk van de disc of het opslagapparaat kan het menu Tools verschillen. Zie pagina's 48-50 voor aanvullende opties.

Nummers op een audio-cd herhalen

U kunt het product zodanig instellen dat de nummers op een audio-cd (CD-DA/MP3) worden herhaald.

1. Gebruik tijdens het afspelen de toets **▶** om in de rechterbenedenhoek van het scherm te selecteren en druk vervolgens op .
2. Gebruik de toetsen **▲▼** om de gewenste herhalingsmodus te selecteren - Uit, Een liedje of Alles - en druk vervolgens op .



Nummers op een audio-cd in willekeurige volgorde afspelen

U kunt het product zodanig instellen dat de nummers op een audio-cd (CD-DA/MP3) in willekeurige volgorde worden afgespeeld.

1. Gebruik tijdens het afspelen de toets **▶** om in de rechterbenedenhoek van het scherm te selecteren en druk vervolgens op .
2. Gebruik de toetsen **▲▼** om de modus Willek. volg. in te stellen op **Aan of Uit** en druk vervolgens op .

Een afspeellijst van een cd maken

1. Druk in het scherm Afspelen op de toets **TOOLS**. Het menu Tools wordt weergegeven.
2. Gebruik de toetsen **▲▼** om **Selectie afsp.** te selecteren en druk vervolgens op **[G]**. Het scherm Selectie afsp. wordt weergegeven.
3. Gebruik de toetsen **▲▼** om een nummer te selecteren en druk vervolgens op **[G]**. Er wordt links van het nummer een vinkje weergegeven.
4. Herhaal Stap 3 om meer nummers te selecteren en aan te vinken.
5. U kunt een nummer uit de lijst verwijderen door naar het nummer te gaan en nogmaals op **[G]** te drukken. Het vinkje bij het nummer wordt verwijderd.
6. Gebruik de toetsen **▶** om **Afspln** te selecteren en druk vervolgens op **[G]**. Het scherm Muziek afspelen wordt opnieuw weergegeven. Het scherm bevat nu alleen de nummers die u hebt aangevinkt. De geselecteerde nummers worden automatisch afgespeeld.

! OPMERKING I

- ▶ U kunt een afspeellijst met maximaal 99 nummers maken op een audio-cd (CD-DA).
- ▶ Als u een afspeellijst hebt gemaakt, wordt de optie Selectie afsp. in het Tools vervangen door Lijst bewerken.
- ▶ In het scherm Selectie afsp. kunt u ook de opties Alles selecteren, Niets select. en Annul. kiezen.
 - Gebruik Alles selecteren om alle nummers te selecteren. Hiermee annuleert u de selectie van de afzonderlijke nummers. Wanneer u op de toets **RETURN** op uw afstandsbediening drukt of **[▶]** selecteert en vervolgens **[G]** drukt, worden alle nummers weergegeven in het scherm Muziek afspelen. De speler begint met het afspelen van alle nummers, beginnend bij Track 001.
 - Gebruik Niets select. om de selectie van de nummers in een keer ongedaan te maken. Selecteer vervolgens afzonderlijke nummers of gebruik Alles selecteren om alle nummers te selecteren. Druk vervolgens op de toets **RETURN** op uw afstandsbediening of selecteer **[▶]** en druk op **[G]**. Als u Alles selecteren niet gebruikt of geen afzonderlijke nummers selecteert, wordt de afspeellijst niet gewijzigd.
 - Met Annul. annuleert u de wijzigingen die u in het scherm Selectie afsp. hebt aangebracht. Wanneer u terugkeert naar het scherm Afspelen, blijft de afspeellijst ongewijzigd.

Rippen

1. Plaats een USB-apparaat in de USB-aansluiting aan de achterzijde van het product.
2. Druk in het scherm Afspelen op de toets **TOOLS**. Het menu Tools wordt weergegeven.
3. Gebruik de toetsen **▲▼** om Rip te selecteren en druk vervolgens op **[G]**. Het scherm **Rip** wordt weergegeven.
4. Gebruik de toetsen **▲▼** om een nummer te selecteren en druk vervolgens op **[G]**. Er wordt links van het nummer een vinkje weergegeven.
5. Herhaal Stap 3 om meer nummers te selecteren en aan te vinken.
6. U kunt een nummer uit de lijst verwijderen door naar het nummer te gaan en nogmaals op **[G]** te drukken. Het vinkje bij het nummer wordt verwijderd.
7. Gebruik de toetsen **▶** om Rip te selecteren en druk vervolgens op **[G]**. Het pop-upvenster Rip wordt weergegeven.
8. Druk op **[G]** om het ripproces te starten. De voortgangsbalk voor het ripproces wordt weergegeven.
9. Wanneer het rippen is voltooid, wordt het bericht 'Rippen voltooid.' weergegeven. Druk op de toets **[G]**.
10. Druk op de toets **RETURN** om terug te keren naar het scherm Afspelen.

! OPMERKING I

- ▶ Deze functie is niet beschikbaar bij DTS-audio-CD's.
- ▶ Deze functie wordt mogelijk niet ondersteund door bepaalde discs.
- ▶ Met deze functie wordt gecodeerd naar .mp3-indeling met 192 kbps.

AMG (All Media Guide)-functie

U kunt de AMG-functie gebruiken om de informatie op een audio-CD (CD-DA) weer te geven.

1. Plaats een audio-CD (CD-DA). Als uw disc cd-informatie bevat, wordt het pop-upschermbild weergegeven.
2. Druk op **[G]**. De CD-informatie wordt weergegeven en het eerste nummer wordt automatisch afgespeeld.

! OPMERKING I

- ▶ Als het product is losgekoppeld van het netwerk, wordt de CD-informatie mogelijk niet opgehaald van de audio-CD (CD-DA).

Foto's bekijken

U kunt foto's bekijken die op een dvd, USB, mobiel apparaat of pc staan.

Het menu Tools gebruiken

Druk tijdens het afspelen op de toets **TOOLS**.

Ga naar fotolijst	Selecteer deze optie om naar de lijst met foto's op het huidige medium te gaan.
Begin diashow	Selecteer deze optie om een diavoorstelling te starten.
Snelh. Diashow	Selecteer deze optie om een snelheid in te stellen voor een diashow.
Effect presentatie	Selecteer deze optie om speciale effecten in te stellen voor een diashow.
Achtergrondmuziek aan	Selecteer deze optie om muziek af te spelen tijdens een diashow.
Instellingen achtergrondmuziek	Selecteer deze optie om de instellingen voor de achtergrondmuziek te configureren.
Beeldmodus	Selecteer deze optie om de beeldinstellingen te configureren. <ul style="list-style-type: none">- Dynamisch : kies deze optie voor een scherper beeld.- Standaard : voor de meeste weergavetoepassingen kunt u deze optie kiezen.- Film : de beste instelling om films te bekijken.- Gebruiker : u kunt respectievelijk de beeldscherpte en de ruisonderdrukking aanpassen. <p>I OPMERKING I</p> <ul style="list-style-type: none">▶ Tijdens het gebruik van de functie BD WISE is dit menu niet beschikbaar.
Zoom	Selecteer deze optie om huidige foto vergroten. (Enlarge up to 4 times)
Roteren	Selecteer deze optie om de foto te draaien. (Hiermee kunt u de foto rechtsom of linksom draaien.)
Selectie afsp.	Zie pagina's 48-50.
Aanmelden/ Afmelden	Zie pagina's 48-50.
Informatie	De fotogegevens worden weergegeven.

I OPMERKING I

- ▶ Afhankelijk van de disc of het opslagapparaat kan het menu **Tools** verschillen. Mogelijk worden niet alle opties weergegeven.
- ▶ Als u de functie voor achtergrondmuziek wilt gebruiken, moet het fotobestand zich op hetzelfde opslagmedium bevinden als het muziekbestand.
De geluidskwaliteit kan echter nadelig worden beïnvloed door de bitsnelheid van het MP3-bestand, de grootte van de foto en de coderingsmethode.
- ▶ U kunt de ondertiteling en presentatie-afbeelding niet vergroten in de modus voor een volledige schermweergave.







Het menu Tools gebruiken wanneer een bestand is gemarkeerd

Druk op de toets **TOOLS** wanneer een bestand is gemarkeerd.

Bekijken	Selecteer deze optie om de sorteeropties weer te geven: Artiest, Genre, Maandelijks, Laatste datum enz. Welke sorteeropties er worden weergegeven, is afhankelijk van het type opslag en medium.
Mapweergave	Wordt weergegeven in het scherm van de functie Bekijken . Selecteer deze optie om de mappen op het opslagapparaat weer te geven.
Titel	Wordt weergegeven in het scherm van de functie Bekijken . Selecteer deze optie om alle foto's of videobestanden op het opslagapparaat te sorteren op de titel.
Artiest	Wordt weergegeven in het scherm van de functie Bekijken . Selecteer Artiest om alle nummers op een opslagapparaat te sorteren op de artiest.
Album	Wordt weergegeven in het scherm van de functie Bekijken . Selecteer Album om alle nummers op een opslagapparaat te sorteren op basis van het album.
Genre	Wordt weergegeven in het scherm van de functie Bekijken . Selecteer Genre om alle nummers op een opslagapparaat te sorteren op basis van het genre.

Laatste datum	Wordt weergegeven in het scherm van de functie Bekijken. Selecteer deze optie om alle foto's en videobestanden op een opslagapparaat te sorteren en weer te geven van de laatste tot de vroegste datum.
Vroegste datum	Wordt weergegeven in het scherm van de functie Bekijken. Selecteer deze optie om alle foto's of videobestanden op een opslagapparaat te sorteren en weer te geven van de vroegste tot de laatste datum.
Maand.	Wordt weergegeven in het scherm van de functie Bekijken. Selecteer deze optie om alle foto's of videobestanden op het opslagapparaat te sorteren op basis van de maand waarin ze zijn gemaakt.
Sel. afspelen	<p>Met Selectie afsp. kunt u bepaalde muziek-, video- en fotobestanden weergeven. Dit werkt voor alle media op vrijwel dezelfde manier. Het onderstaande voorbeeld is voor foto's.</p> <ol style="list-style-type: none"> 1. Gebruik in het selectiescherm de toetsen ▲▼◀▶ om de foto te selecteren die u wilt weergeven en druk vervolgens op . Er wordt links van de foto een vinkje weergegeven. 2. Herhaal stap 1 voor elke foto die u wilt weergeven. 3. Als u de selectie van een foto ongedaan wilt maken, markeert u de foto en drukt u op . 4. Gebruik de toetsen ◀▶ om Afspnl te selecteren en druk vervolgens op . Er wordt een diashow met de door u geselecteerde foto's gestart. 5. U kunt de diashow onderbreken door nogmaals op  te drukken. Als u de diashow wilt hervatten, drukt u wederom op . 6. Als u de diashow wilt stoppen, drukt u op de toets RETURN. <p>OPMERKING </p> <ul style="list-style-type: none"> ▶ Zodra de diashow is gestart, kunt u deze beheren door op de toets TOOLS te drukken en het menu Diashow weer te geven. Zie 'Het menu Tools gebruiken' op pagina 48.

Verzenden	<p>Selecteer Verzenden om de geselecteerde bestanden naar Picasa, Facebook, SugarSync of Family Story te uploaden. Als u Verzenden wilt gebruiken, moet u een account hebben voor de online site en u aanmelden met de aanmeldingsfunctie.</p> <ol style="list-style-type: none"> 1. Gebruik de toetsen ▲▼◀▶ om een bestand te selecteren en druk vervolgens op . 2. Herhaal dit voor elk nummer of bestand dat u wilt uploaden. <p>OPMERKING </p> <ul style="list-style-type: none"> ▶ U kunt ook naar Alles select. aan de rechterkant gaan en op  drukken om alle nummers of bestanden te selecteren. <ol style="list-style-type: none"> 3. Selecteer aan de rechterkant Verzenden en druk op . 4. Gebruik de toetsen ▲▼ om de online site te selecteren waarnaar u de bestanden of nummers wilt uploaden en druk vervolgens op .
Aanmelden/ Afmelden	Met de functie Aanmelden/afmelden kunt u zich aanmelden bij uw online Samsung-account.
Toev. afsplst	<p>Selecteer deze optie om een afspeellijst te maken of om bestanden of nummers aan een afspeellijst toe te voegen.</p> <ol style="list-style-type: none"> 1. Gebruik de toetsen ▲▼◀▶ om een nummer of bestand te markeren en druk vervolgens op . 2. Herhaal dit voor elk nummer of bestand dat u wilt toevoegen. 3. Selecteer aan de rechterkant Toev. afsplst en druk op . 4. Voer in het scherm dat wordt weergegeven, een van de volgende acties uit:

<p>Toev. afsplst (vervolg)</p>	<ul style="list-style-type: none"> • Selecteer de afspeellijst waaraan u de nummers of bestanden wilt toevoegen en druk vervolgens op . • Selecteer Nwe maken en druk vervolgens op . Geef met het pop-uptoetsenbord dat wordt weergegeven, een naam voor de afspeellijst op. Gebruiker de cijfertoetsen op de afstandsbediening om nummers op te geven. Om letters op te geven, gebruikt u de toetsen ▲▼◀▶ om de cursor te verplaatsen en drukt u vervolgens op . Wanneer u klaar bent, gaat u naar Gereed onder aan het scherm en drukt u op .
<p>Verwijderen (afspeellijst)</p>	<p>Afhankelijk van het scherm dat u weergeeft, kunt u Verwijderen selecteren om een bestand of een afspeellijst van een wisbaar medium (zoals een USB-apparaat) te verwijderen.</p>
<p>Lijst bewerken</p>	<p>Selecteer Lijst bewerken om bestanden of nummers uit een bestaande afspeellijst te verwijderen. Het opslagapparaat met de afspeellijst moet in de speler zijn geplaatst of op de speler zijn aangesloten.</p> <ol style="list-style-type: none"> 1. Gebruik de toetsen ▲▼◀▶ om een bestand te selecteren en druk vervolgens op . 2. Herhaal dit voor elk nummer of bestand dat u wilt verwijderen. <p>OPMERKING I</p> <ul style="list-style-type: none"> ▶ U kunt ook naar Alles selecteren aan de rechterkant gaan en op  drukken om alle nummers of bestanden te selecteren. <ol style="list-style-type: none"> 3. Selecteer aan de rechterkant Remove en druk op .
<p>Huid. afsp.</p>	<p>Nadat u hebt gesorteerd op Artiest, Genre, Album, Titel, Laatste datum, Vroegste datum of Maandelijks, selecteert u de groep die het resultaat is van de sorteeractie (bijvoorbeeld alle foto's die in augustus zijn genomen). Selecteer vervolgens Huid. afsp. om alleen de bestanden in de desbetreffende groep af te spelen of weer te geven.</p>

<p>Ga nr afspeellijst</p>	<p>Selecteer deze optie om naar het gedeelte Afspeellijst van het hoofdscherm van AllShare te gaan.</p>
<p>Coderen</p>	<p>Bij Coderen, deze instelling is afhankelijk van de taal of het geografisch gebied, kunt u wijzigen hoe de speler de bestanden en nummers sorteert, rangschikt en presenteert, hoe de datums worden weergegeven enz. Selecteer Coderen om de codering in te stellen die overeenkomt met uw taal of geografisch gebied.</p>
<p>Informatie</p>	<p>Hier vindt u informatie of het mediabestand en de inhoud.</p>

I OPMERKING I

- ▶ Afhankelijk van de disc of het opslagapparaat kan het menu Tools verschillen. Mogelijk worden niet alle opties weergegeven.

TV-kanalen bekijken

Nadat het afstellen is voltooid, kunt u tv-kanalen bekijken.

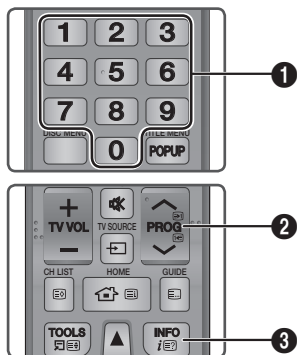

1	CIJFER-toetsen : Om een tv-kanaal rechtstreeks te verplaatsen, drukt u op de kanaalnummers van het gewenste tv-kanaal.
2	PROG -knoppen : Druk op deze knop om de tv-kanalen te wijzigen.
3	INFO -knoppen : Druk op deze knop om gedetailleerde informatie van het geselecteerde kanaal weer te geven.

! OPMERKING !

- ▶ Als u tv wilt kijken terwijl u inhoud van een Blu-ray-disc/ dvd/cd met AllShare afspeelt of terwijl u internetinhoud via Smart Hub afspeelt, drukt u op de knop **EXIT** op uw afstandsbediening. Met de knop **EXIT** kunt u ook rechtstreeks op het menuscherm naar televisie kijken.

Het menu Extra gebruiken

Druk op de toets **TOOLS** terwijl u een kanaal bekijkt.

3D-perspectief	<p>Selecteer dit om het 3D-perspectief aan te passen</p> <p>! OPMERKING !</p> <p>▶ Dit menu kan worden weergegeven wanneer 2D-inhoud in 3D wordt omgezet.</p>
3D-diepte	<p>Selecteer dit om de 3D-diepte van conversies van 2D naar 3D aan te passen.</p> <p>! OPMERKING !</p> <p>▶ Dit menu kan worden weergegeven wanneer 2D-inhoud in 3D wordt omgezet.</p>

Beeldmodus	<p>Selecteer dit om de beeldmodus in te stellen.</p> <ul style="list-style-type: none"> - Dynamisch : de scherpte vergroten. - Standaard : instelling voor de meeste weergavetoepassingen. - Film : de beste instelling om films te bekijken. - Gebruiker : u kunt respectievelijk de beeldscherpte en de ruisonderdrukking aanpassen. <p>! OPMERKING !</p> <p>▶ Dit menu wordt niet weergegeven wanneer u de functie BD Wise gebruikt.</p>
Taal voor audio	Selecteer dit om de gewenste taal voor het geluid in te stellen.
Dual I II	Selecteer dit om de gewenste audio in te stellen.
Dit kanaal vergrendelen	<p>U kunt een tv-kanaal vergrendelen door een pincode in te stellen.</p> <p>! OPMERKING !</p> <p>▶ Dit menu kan worden weergegeven wanneer het land op Nederland staat en het zendsignaal kabel is.</p>
Antenne	Selecteer dit om een signaal te wijzigen.
Favorieten bew.	Selecteer dit om de favorieten te bewerken.
Signaalinformatie	Selecteer dit om de signaalinformatie te controleren.
PIP	<p>Selecteer dit om het PIP-scherm weer te geven.</p> <ul style="list-style-type: none"> - PIP : Indien u Aan selecteert, kunt u de PIP-functie gebruiken. - Antenne/Kabel : Selecteer dit om zendsignalen te wijzigen. - Kanaal : Selecteer om van kanaal te veranderen - Grootte : Selecteer dit om de PIP-schermgrootte in te stellen. - Positie : Selecteer dit om de PIP-schermpositie in te stellen. - Geluidskeuze : Selecteer Hoofdtuner of Subschermbew, naargelang het kanaal waarvan u het geluid wilt horen.
Gesproken omschrijving	Selecteer dit om een gesproken omschrijving aan het hoofdgeluid toe te voegen als ondersteuning voor visueel gehandicapten.
Ondertiteling	Selecteer dit om de gewenste ondertiteling in te stellen.

De PIP-functie (Picture-In-Picture of Beeld-in-beeld) gebruiken

U kunt een ander televisiekanaal zien samen met het tv-kanaal dat u momenteel bekijkt.

1. Terwijl u tv kijkt, drukt u op de knop **PIP** op de afstandsbediening. Het PIP-scherm wordt weergegeven.
2. Als u geen PIP wilt gebruiken, drukt u opnieuw op de knop **PIP** terwijl PIP ingeschakeld is.
3. U kunt allerlei instellingen voor PIP invoeren via het menu Tools. (Zie pagina 51)

! OPMERKING !

- ▶ PIP wordt niet ondersteund als zowel het hoofdscherm als het onderliggend scherm betaalkanalen zijn
- ▶ Tijdens het opnemen wordt PIP niet ondersteund.
- ▶ PIP en 3D-effect kunnen niet tegelertijd worden ingeschakeld.
- ▶ PIP en SMART VIEW kunnen niet tegelertijd worden ingeschakeld.

□ Kanalen die u in PIP-modus kunt bekijken

Hoofdscherm	Onderliggend scherm	
Liveweergave van gratis kanaal	Liveweergave van gecodeerd kanaal	Beschikb.
Liveweergave van gratis kanaal	Liveweergave van gecodeerd kanaal	Beschikb.*
Liveweergave van gecodeerd kanaal	Liveweergave van gratis kanaal	Beschikb.**
Liveweergave van gecodeerd kanaal	Liveweergave van gecodeerd kanaal	Niet beschikbaar

- Wat * betreft: indien het gecodeerde kanaal op het onderliggende scherm wordt weergegeven, wordt ** uitgeschakeld. (Schakel de PIP-modus uit en vervolgens weer in. Dan wordt ** ondersteund.)
- Wat ** betreft: indien het gecodeerde kanaal op het hoofdscherm wordt weergegeven, wordt * uitgeschakeld. (Schakel de PIP-modus uit en vervolgens weer in. Dan wordt * ondersteund.)

Kanalen bewerken

Kanalenlijst

1. Druk op de knop **CH LIST** op de afstandsbediening om alle gezochte kanalen te zien. De kanalenlijst wordt weergegeven.

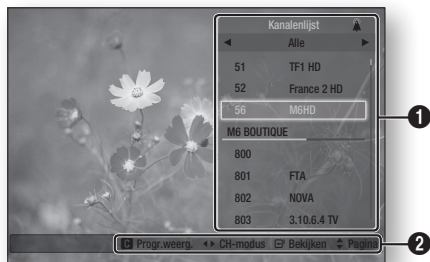

1	Hiermee worden de opgeslagen kanalen weergegeven.
2	Hulp bij navigatie: Hiermee worden de beschikbare bedieningstoetsen weergegeven. <ul style="list-style-type: none"> • GEEL (C) : Hiermee geeft u programma-informatie weer. • ◀▶ : Hiermee wordt de kanalenmodus op basis van het kanaaltipe weergegeven. • ☑ : Hiermee wordt het geselecteerde kanaal weergegeven. • ▲▼ : Hiermee gaat u naar de volgende of vorige pagina.

2. Selecteer het gewenste kanaal en druk vervolgens op **☑**. Het geselecteerde kanaal wordt weergegeven.

! OPMERKING !

- ▶ Wanneer de kanalenlijst wordt weergegeven, drukt u op de knop **INFO**. U kunt het geselecteerde kanaal bekijken of opnemen.

Kanalscherm

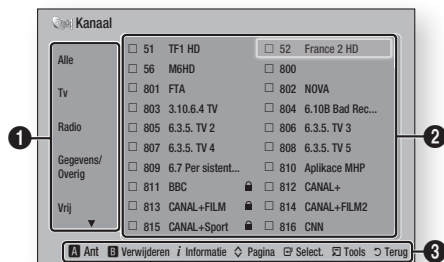

U kunt de opgeslagen kanalen beheren.

1. Selecteer in het startscherm **Kanaal** en druk vervolgens op .



1	Hier wordt de kanalenlijst op basis van kanaaltipe weergegeven.
2	Hiermee worden de opgeslagen kanalen weergegeven.
3	Hulp bij navigatie: Hiermee worden de beschikbare bedieningstoetsen weergegeven. <ul style="list-style-type: none"> • ROOD (A) : Hiermee selecteert u Ant of Kabel. • GROENE (B) : Hiermee wordt het geselecteerde kanaal verwijderd. • INFO-knop : Hiermee geeft u programma-informatie weer. •  : Hiermee gaat u naar de volgende of vorige pagina. •  : Hiermee selecteert u het gewenste kanaal. • TOOLS-knop : Hiermee wordt het menu Tools weergegeven. • RETURN-knop : Hiermee gaat u terug naar het vorige menu.

Pictogrammen voor de kanaalstatus

Pictogrammen	Werking
	Een kanaal wordt ingesteld bij de Favorieten.
	Een kanaal wordt vergrendeld.

Het menu Extra gebruiken

Wanneer het kanaal wordt weergegeven, drukt u op de **TOOLS**-knoppen.

Favorieten bew.	Selecteer deze optie om het gewenste favoriete kanaal toe te voegen.
Vergrend. / Slot uit	Selecteer deze optie om kanalen te vergrendelen of te ontgrendelen.
Kanaalnr. wijzigen	Selecteer deze optie om een kanaalnummer te bewerken. Indien dit menu niet verschijnt, selecteert u Kanaal op het startscherm en selecteert u vervolgens Kanaalnr. wijzigen . Stel dit menu in op Inschakelen .
Sorteren	Selecteer dit om kanalen te sorteren.
Kanaalinfo	Selecteer dit om de kanaalgegevens van geselecteerde of aangeduide kanalen te controleren.
Verwijderen	Selecteer deze optie om het kanaal te verwijderen.
Alles select.	Selecteer deze optie om alle kanalen te selecteren.
Niets select.	Selecteer deze optie om de selectie van alle kanalen op te heffen.

Het gidsvenster bekijken

De EPG (Electronic Programme Guide) wordt door kabelaanbieders verstrekt. Met behulp van zenderschema's die door kabelaanbieders zijn verstrekt, kunt u vooraf kanalen opgeven die u wilt bekijken, zodat het kanaal automatisch op het aangegeven tijdstip overspringt naar het geselecteerde kanaal. Kanaalvermeldingen kunnen leeg of verouderd zijn, afhankelijk van de kanaalstatus.

DTV-functies

1. Druk op de knop **GUIDE**.
Het gidsscherm wordt weergegeven.

• Gidsscherm



1	Hiermee wordt het kanaalvenster weergegeven.
2	Hiermee wordt de weergavemodus weergegeven.
3	Hiermee worden de opgeslagen kanalen weergegeven
4	Hiermee wordt de huidige datum en tijd weergegeven.
5	Hiermee wordt de kanaalinformatie weergegeven.
6	<p>Hulp bij navigatie : Hiermee worden de beschikbare bedieningstoetsen weergegeven.</p> <ul style="list-style-type: none"> • ROOD (A) : Hiermee stelt u het programmaschema in. • GEEL (C) : Hiermee wordt het kanaal weergegeven vanaf dit moment tot 24 uur later. Als u op de GELE toets (C) drukt, wordt de GROENE toets (B) weergegeven. Druk hierop om de lijst met kanalen vr 24 uur weer te geven. • BLAUW (D) : Hiermee wijzigt u de kanaalweergave • Knop INFO : Hiermee geeft u programma-informatie weer. • ◀▶: Hiermee gaat u naar de vorige of volgende pagina. • ☑-knop <ul style="list-style-type: none"> - Als u een programma selecteert dat momenteel wordt uitgezonden, kunt u het geselecteerde kanaal op het volledige scherm bekijken. - Als u een programma selecteert dat is gepland voor uitzending kunt u Timerweergave of Timeropname instellen. Druk op de toetsen ◀▶ om Timerweergave of Timeropname te selecteren en druk vervolgens opnieuw op ☑. Het timerpictogram wordt op het gidsscherm weergegeven.

Schemamanager

U kunt de gewenste tv-programma's reserveren met dit menu.

Zorg dat de klok is ingesteld voordat u deze functie gebruikt. (Zie pagina 27)

1. Selecteer **Schemamanager** in het startscherm en druk vervolgens op de knop **☑**.
2. Druk op de **RODE (A)** toets.
3. Selecteer **Weerg. plannen** of **Opn. plannen** en druk vervolgens op **☑**.
4. Vul de waarden in en druk vervolgens op de knop **☑**.

! OPMERKING !









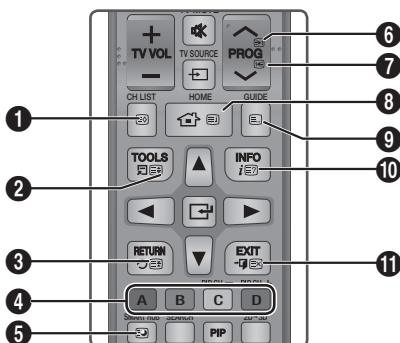

- ▶ In de gidsweergave worden de schema's voor Timerweergave of Timeropname niet weergegeven.

De teletekstdienst gebruiken

Als het DTV-programma teletekstsignalen ondersteunt, kunt u gebruikmaken van de teletekstdienst. Voor een juiste weergave van teletekstinformatie is een stabiele kanaalontvangst vereist. Anders kan bepaalde informatie ontbreken of worden bepaalde pagina's niet weergegeven.

1. Druk op **TTX/MIX** terwijl u een tv-kanaal bekijkt.
2. Door herhaaldelijk op **TTX/MIX** te drukken, kunt u de teletekstmodus wijzigen of afsluiten.



1	 : hiermee worden de de teletekstpagina's opgeslagen.
2	 : hiermee wordt de tekst in de bovenste helft van het scherm twee keer zo groot weergegeven. Druk nogmaals op deze toets om naar de tekst in de onderste helft van het scherm te gaan. Druk nogmaals op deze toets voor een normale weergave.
3	 : hiermee blijft de huidige pagina weergegeven, in het geval er meerdere secundaire pagina's zijn die automatisch achtereenvolgend worden weergegeven. Druk nogmaals op deze toets om het opvolgen te hervatten.
4	Gekleurde toetsen (rood, groen, geel, blauw): Als de omroep gebruikmaakt van het FASTEXT-systeem, worden de verschillende onderwerpen op een teletekstpagina van een kleurcodering voorzien, die u kunt selecteren met behulp van de gekleurde toetsen. Druk op de kleur die overeenkomt met het gewenste onderwerp. Er wordt een nieuwe pagina met kleurcodes weergegeven. De items kunnen op dezelfde manier worden geselecteerd. Om de vorige of volgende pagina weer te geven, drukt u op de toets met de overeenkomstige kleur.
5	 : hiermee wordt de beschikbare subpagina weergegeven.
6	 : hiermee wordt de volgende teletekstpagina weergegeven.
7	 : hiermee wordt de vorige teletekstpagina weergegeven.
8	 : hiermee wordt de indexpagina (inhoudspagina) tijdens het gebruik van teletekst weergegeven.
9	 : hiermee wordt de teletekstmodus (LIST/FLOF) geselecteerd. Als u tijdens de LIST-modus op de toets drukt, schakelt u naar de LIST-opslagmodus. In de LIST-opslagmodus kunt u met behulp van de toets 8 (opslaan) teletekstpagina's in een lijst opslaan.
10	 : hiermee wordt verborgen tekst weergegeven (bijvoorbeeld antwoorden op quizvragen). Druk nogmaals op deze toets voor de normale weergave.
11	 : hiermee wordt de teletekstweergave zodanig verkleind, dat deze overlapt met de huidige uitzending.

Typische teletekstpagina

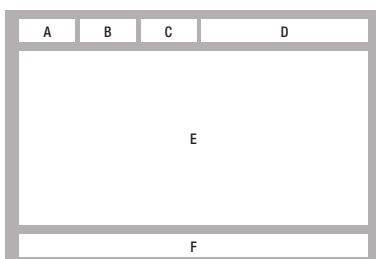

Onderdeel	Inhoud
A	Geselecteerd paginanummer.
B	Aanduiding zendstation.
C	Huidig paginanummer of zoekindicaties.
D	Datum en tijd.
E	Tekst.
F	Statusinformatie. FASTEXT-informatie.

OPMERKING I

- ▶ TTX/MIX-teletekstbesturing is alleen beschikbaar als het DTV-programma het teletekstsignaal ondersteunt.

Opnemen

Voor opname

- Controleer het standaardopnameapparaat en de beschikbare opslagruimte op het opslagapparaat voor opname. (raadpleeg "Beheer opslagapparaat" op pagina 28.)
- Er is ten minste 100MB vrije ruimte vereist voor opname.
- De opname wordt stopgezet indien de vrije opslagruimte minder dan 50MB wordt.

Beschikbare opslagruimte controleren

Als u de beschikbare opslagruimte bij Opgenomen tv-prog. wilt zien, selecteert u AllShare Play > Opgenomen tv-prog. > HDD in het startscherm. Markeer de **HDD** en druk vervolgens op de knop **INFO** op de afstandsbediening.

OPMERKING I

- ▶ Opmerkingen over de capaciteit van de HDD
 - Dit product reserveert HDD-capaciteit intern zoals hieronder beschreven, voor de implementering van functies. Dit gereserveerde gedeelte wordt niet gebruikt voor opnames.
 - * Timeshift : 22GB
 - * Functionele doeleinden : 5GB
 - De capaciteit vermeld op het scherm, d.i. de beschikbare capaciteit voor opnames, bij benadering, wordt hieronder weergegeven, berekend op basis van de status bij verzending.

Modelnaam	Specificatie van leverancier HDD	Beschikbare grootte
BD-E8900	1TB	904GB
BD-E8500	500GB	438GB
BD-E8300	320GB	270GB

▶ Weergave van HDD-capaciteit

- De capaciteit van de vaste schijf werd door de fabrikant berekend op basis van de veronderstelling dat 1KB = 1,000 bytes. Het besturingssysteem van het product berekent de capaciteit van de vaste schijf echter op basis van de veronderstelling dat 1KB = 1,024 bytes. Daarom is de gedetecteerde capaciteit van dit product ongeveer 93% van de weergave van de fabrikant van de vaste schijf. Bijvoorbeeld: voor een vaste schijf van 1TB (1,000GB) wordt dit product gedetecteerd als 931,3 GB.

I LET OP I

- ▶ Het wordt aanbevolen om opgenomen of bewerkte bestanden alleen voor privédoeleinden met het product te gebruiken.

Het huidige tv-kanaal opnemen waarnaar u kijkt

1. Druk op **PROG** of op de cijfertoetsen om een tv-kanaal te selecteren dat u wilt opnemen.
2. Druk op **REC**.
3. Als u de lengte van de opname wilt aanpassen, drukt u op  tijdens de opname.
4. Selecteer de gewenste lengte van de opname en druk vervolgens op de knop .

De opname tijdelijk onderbreken

1. Druk op **REC PAUSE** om een opname te onderbreken.
2. Druk op de toets **REC** om het opnemen te starten.

De opname beëindigen

Druk op  om een opname te stoppen.

Weergavebesturing tijdens het opnemen

Tijdens het opnemen van een tv-kanaal kunt u zoeken naar een scène of naar het beginpunt van de opname gaan zonder invloed op de opname via de Timeshift-functie. Raadpleeg de Timeshift-functie (Zie pagina's 58-59) voor meer informatie over de Timeshift-functie.

- ◀ ▶**-toetsen : Hiermee zoekt u naar de gewenste scène.
 Elke keer als deze knop wordt ingedrukt, verandert de afspeelsnelheid.
 ▶▶ 1 → ▶▶ 2 → ▶▶ 3 →
 ▶▶ 4 → ▶▶ 5 → ▶▶ 6 → ▶▶ 7
 ◀◀ 1 → ◀◀ 2 → ◀◀ 3 →
 ◀◀ 4 → ◀◀ 5 → ◀◀ 6 → ◀◀ 7
- ◀**-toets : Hiermee gaat u terug naar het beginpunt van de opname.
- ▶**-toets : Hiermee springt u naar dezelfde scène met live-tv.
- Toets **◀** : Hiermee springt u naar - 10 sec. vanaf de huidige positie.
- Toets **▶** : Hiermee springt u naar + 10 sec. vanaf de huidige positie.
- ⏏**-toets : Hiermee onderbreekt u de scène terwijl de opname blijft doorgaan.
- ⏮**-toets : Als u de vorige scène aan het bekijken bent, springt het afspeelpunt naar dezelfde scène met live-tv. Als u dezelfde scène bekijkt met live-tv, wordt het opnemen gestopt.

Andere kanalen bekijken tijdens het opnemen van een tv-kanaal

Wanneer er een tv-programma wordt opgenomen, kunt gewoon naar andere tv-kanalen kijken. Druk tijdens het opnemen op **PROG** of op de cijfertoeetsen om over te schakelen naar het kanaal dat u wilt bekijken.

! OPMERKING I

- ▶ U kunt een gratis of gecodeerd kanaal bekijken terwijl u een gratis tv-kanaal opneemt. Indien u een gecodeerd kanaal opneemt, kunt u alleen een gratis kanaal bekijken.
- ▶ Tijdens het opnemen wordt DUAL VIEW niet ondersteund.
- ▶ Opgenomen bestanden van minder dan 10 seconden worden niet opgeslagen.

Gelijktijdige opname

Gelijktijdige opname van twee tv-kanalen

- Terwijl een tv-kanaal wordt opgenomen, gaat u naar een tv-kanaal dat u wilt opnemen.
- Druk op **REC**.
De opname wordt gestart.

! OPMERKING I

- ▶ Twee verschillende betaalkanalen tegelijkertijd opnemen, wordt niet ondersteund.

Verschillende tv-kanalen bekijken die niet worden opgenomen

U kunt nog een ander kanaal bekijken terwijl u twee tv-kanalen tegelijkertijd opneemt.

- Druk op de knop **CH LIST** om te controleren welk tv-kanaal u kunt bekijken.
Tv-kanalen die in het wit in de kanalenlijst staan aangeduid, kunt u bekijken zonder dat u de gestarte opnames stopzet.
- Druk op **CH** om het mogelijke tv-kanaal te bekijken.
Om een kanaal te bekijken dat niet in het wit staat, moet u ten minste één van de actieve opnames stopzetten.

De opname beëindigen

- **Indien u een tv-kanaal bekijkt dat momenteel wordt opgenomen**

Druk op de toets **⏏**.

- **Indien u een tv-kanaal bekijkt dat momenteel niet wordt opgenomen**

Selecteer een tv-kanaal waarvan u de opname wilt stopzetten en druk op **⏏**.

Gelijktijdige werking

U kunt een disc afspelen of andere functies gebruiken tijdens het opnemen.

- Druk op de knop **HOME** en selecteer vervolgens de Smart Hub- of de AllShare-functie. U kunt het instellingenmenu echter niet selecteren, tenzij u stopt met opnemen.

Geavanceerde functie

Timeshift-functie

U kunt een live tv-programma onderbreken of het tv-programma gaan bekijken vanaf het beginpunt waarop u de functie Timeshift hebt gestart.

Timeshift starten met de knop PLAY

1. Druk, terwijl u een tv-kanaal aan het bekijken bent, op **▶**.
2. De functie Timeshift wordt gestart en de Timeshift-balk wordt weergegeven. Live-TV wordt weergegeven aan de linkerkant van de Timeshift-balk.

Functie Timeshift starten met PAUZE

1. Druk, terwijl u een TV-kanaal aan het bekijken bent, op **⏸**.
2. Het beeld van het tv-programma wordt stopgezet en vervolgens wordt de Timeshift-balk weergegeven.
⏸ Pauze wordt weergegeven aan de linkerkant van de Timeshift-balk.

Timeshift-gegevens

U kunt actuele informatie over de functie Timeshift bekijken.

1. Druk op **⏸** op uw afstandsbediening terwijl de functie Timeshift is ingeschakeld.
2. De Timeshiftbalk verschijnt zoals hieronder aangeduid.

! OPMERKING !

- ▶ De Timeshift-instellingen worden behouden, zelfs als u naar een andere kanaal overschakelt terwijl Timeshift actief is. In dat geval wordt de Timeshift van het vorige kanaal ondersteund als geschiedenisfunctie. (De Timeshift van het vorige kanaal is nog steeds beschikbaar)
- ▶ Indien Timeshift wordt opgestart met de toets Afspeelen of de toets Pauzeren, wordt Timeshift behouden tot op de toets Stop wordt gedrukt. In geval de Timeshift-werking plots niet langer beschikbaar is (bijvoorbeeld als op een andere toepassing of een analoog kanaal wordt overgeschakeld of als de ingangsbron wordt gewijzigd), stopt Timeshift zonder melding en wordt Timeshift automatisch hervat zodra op Digitale tv wordt overgeschakeld.
 - De geschiedenisfunctie ondersteunt alleen opnames waarbij binnen kanalen van de digitale tv-bron wordt geschakeld.
 - Indien op een analoog kanaal wordt overgeschakeld, stoppen de geschiedenis en Timeshift automatisch met werken.

- Timeshift stopt automatisch wanneer een andere menu wordt geselecteerd in het menu Start. (De actieve functies Timeshift en Geschiedenis worden stopgezet.)
 - Als u terugkeert naar een digitaal tv-kanaal, wordt Timeshift automatisch hervat, indien geen enkel ander menupunt van het menu Start wordt geopend.
- ▶ Voor de Timeshift-functie is 22GB van de interne HDD gereserveerd.

• Timeshift-scherm

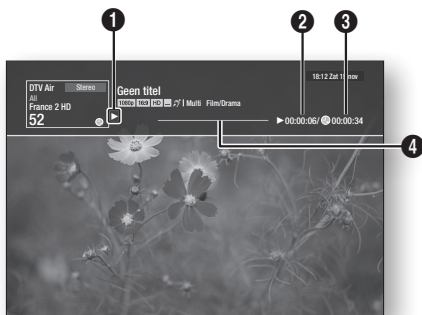

1	Modusweergave : Hiermee wordt de huidige status van de functie Timeshift weergegeven.
2	Hiermee wordt het huidige afspeelpunt weergegeven.
3	Hiermee wordt de opgenomen tijd met de functie Timeshift weergegeven.
4	Hiermee wordt de voortgangsbalk weergegeven.

De knop voor weergavebesturing terwijl de functie Timeshift is ingeschakeld

1. **⏮ ⏭**-toetsen : Zoek de gewenste scène. Elke keer als deze knop wordt ingedrukt, verandert de afspeelsnelheid.
▶▶ 1 → ▶▶ 2 → ▶▶ 3 →
▶▶ 4 → ▶▶ 5 → ▶▶ 6 → ▶▶ 7
◀◀ 1 → ◀◀ 2 → ◀◀ 3 →
◀◀ 4 → ◀◀ 5 → ◀◀ 6 → ◀◀ 7
2. **⏪**-toets : Hiermee gaat u terug naar het beginpunt van Timeshift.
3. **⏩**-toets : Hiermee geeft u dezelfde scène met live-tv weer.

4. Toets ◀ : Hiermee springt u naar - 10 sec. vanaf de huidige positie.
5. Toets ▶ : Hiermee springt u naar + 10 sec. vanaf de huidige positie.
6. **||**-toets : Hiermee onderbreekt u de scène terwijl Timeshift blijft doorgaan.
7. **■**-toets : Als u de vorige scène aan het bekijken bent, springt het afspelpunt naar dezelfde scène met live-tv. Als u dezelfde scène bekijkt met live-tv, wordt de functie Timeshift gestopt.

Timeshift stoppen

1. Indien de Timeshift-balk zich niet in de modus Pauze of Terug bevindt, drukt u op **■**. Het bericht "Wilt u Timeshift stoppen?" verschijnt.
2. Selecteer **OK** en druk op **■** om Timeshift te stoppen.
3. Als de Timeshift-balk wel in de modus Pauze of Terug staat, wordt de Timeshift-modus gewijzigd in Live-tv als u voor het eerst op **■** drukt.
4. Druk nogmaals op **■**. Vervolgens wordt hetzelfde bericht weergegeven als boven.
5. Selecteer **Ja** en druk vervolgens op **■**.

De opgenomen titel afspelen

1. Selecteer **AllShare Play** in het startscherm en druk vervolgens op de knop **■**.
2. Selecteer de opgenomen tv en druk vervolgens op **■**. De lijst met opgenomen tv wordt weergegeven.
3. Selecteer het gewenste apparaat en druk vervolgens op de knop **■**.
4. Selecteer de titel die u wilt afspelen en druk vervolgens op **■**. De geselecteerde titel wordt afgespeeld.

De opgenomen titel bewerken

1. Druk in het scherm op **Opgenomen tv-prog.** om de titel te selecteren die u wilt bewerken.
2. Druk op de toets **TOOLS**.
3. Selecteer **Bewerk** en druk vervolgens op **■**.

Een deel van een titel afsplitsen (in tweeën splitsen)

Volg stappen 1 tot 3 bij 'De opgenomen titel bewerken'.

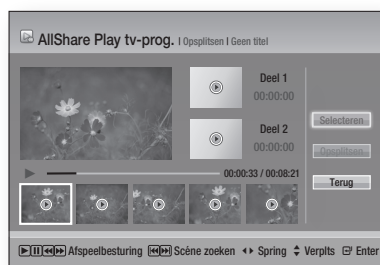

1. Selecteer **Opsplitsen** en druk vervolgens op **■**.
2. Ga met behulp van de afspeltoetsen naar de positie waar u wilt splitsen en druk vervolgens op **■**.
3. Druk op **■** om Opsplitsen te selecteren.
4. Selecteer **OK** en druk vervolgens op **■**. De gesplitste titel wordt in twee verdeeld en de volgende titels worden één regel lager afgebeeld.



Geavanceerde functie

Een deel van een titel verwijderen (gedeeltelijk verwijderen)

Volg stappen 1 tot 3 bij 'De opgenomen titel bewerken'.

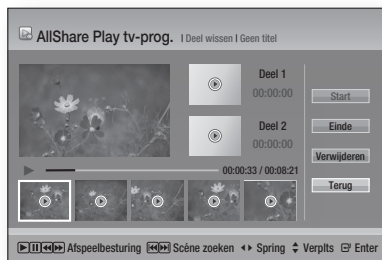
1. Selecteer **Deel wissen** en druk vervolgens op .



2. Druk op  op het beginpunt. Het beeld en de tijd op het beginpunt worden weergegeven in het venster met het beginpunt van het te verwijderen gedeelte.
 - Gebruik de afspeltoetsen om de start- en eindpunten te selecteren van de sectie die u wilt verwijderen.
3. Druk op  op het eindpunt. Het beeld en de tijd op het eindpunt worden weergegeven in het venster met het eindpunt van het te verwijderen gedeelte.
4. Druk op  om Verwijderen te selecteren.
5. Selecteer **OK** en druk vervolgens op .

! OPMERKING !

- ▶ De minimale lengte van een verwijderd gedeelte bedraagt 10 seconden.

Kopiëren

Video's, muziek of foto's kopiëren

Inhoud	HDD/DISC/ AllShare → USB	DISC/USB/ AllShare → HDD	HDD/DISC/ USB → AllShare
Muziek	Ondersteund	Ondersteund	Ondersteund
Foto's	Ondersteund	Ondersteund	Ondersteund
Video's	Ondersteund	Ondersteund	Ondersteund

- Disc (CD-DA/CD-R/CD-RW, DVD±R (voltooid)/DVD+RW/DVD-RW (voltooid)) → HDD of USB
- PTP USB is niet beschikbaar wanneer u gegevens naar USB kopieert.
- Het uitzendingsignaal kan op HDD worden opgenomen maar de kopieerfunctie wordt niet ondersteund.

1. Druk op de knop **HOME**. Het startscherm wordt weergegeven.
2. Sluit in de stopmodus het USB-opslagapparaat aan op de USB-poort aan de voorzijde van het product.
3. Selecteer het gewenste inhoudstype en druk vervolgens op de knop .
4. Selecteer de gewenste inhoud.
5. Druk op de toets **TOOLS**.
6. Selecteer **Verzenden** en druk vervolgens op .
7. Druk op  om de gewenste bestanden te controleren.
8. Selecteer **Verzenden** en druk vervolgens op . Om de actieve kopieerbewerking te annuleren, drukt u op .

3D-functies

3D-converter

Met deze functie kan de 2D-uitvoer van 2D-inhoud naar 3D worden geconverteerd.

1. Sluit dit product met een HDMI-kabel aan op een tv die 3D ondersteunt.
2. Als u 2D-inhoud afspeelt, drukt u op **2D→3D** op de afstandsbediening om 2D-inhoud naar 3D te converteren.
3. U kunt omschakelen tussen 2D en 3D door herhaaldelijk op **2D→3D** te drukken. Als u 3D-inhoud afspeelt in de 3D-modus, kunt u deze functie niet gebruiken.

I OPMERKING I

- ▶ In de volgende situaties kunt u 2D-inhoud niet naar 3D converteren en kunt u geen gebruik maken van de knop **2D➔3D**:
 - Als het product niet is aangesloten via een HDMI-kabel
 - Als de aangesloten tv geen 3D ondersteunt
 - Als u 3D-inhoud (disc, bestand) afspeelt.
- ▶ 2D-inhoud wordt geconverteerd naar de volgende 3D-indelingen:
 - 1080p 24fps: Uitvoer naar 1080p 24 fps 3D.
 - Overige: Uitvoer naar 720p 3D.
 - Fotobestanden: Uitvoer naar 720p 3D.
- ▶ 2D-inhoud die door het product kan worden geconverteerd naar 3D:
 - 2D-inhoud die 3D-conversie ondersteunt
 - Smart Hub-inhoud, DVD Video, BD-ROM, videobestanden, fotobestanden, DTV-programma's en opgenomen DTV-programma's.
- ▶ Als u de 3D-converter gebruikt, is de functie BONUSVIEW niet beschikbaar. (Afhankelijk van de disc, wordt een zwart kader weergegeven.)
- ▶ Sommige kijkers kunnen tijdens het bekijken van 3D-beelden ongemak ervaren, zoals duizeligheid, misselijkheid en hoofdpijn.

De 3D-diepte aanpassen

Met de functie 3D-diepte kunt u de 3D- diepte van 2D-naar-3D-conversies aanpassen. De waarden variëren van 1 tot 10. Hoe hoger de waarde, des te groter de 3D-diepte.

1. Druk tijdens het bekijk van geconverteerde 3D-inhoud op **TOOLS**.
2. Druk op de toetsen **▲▼** om **3D-diepte** te selecteren en druk vervolgens op **☑**.
3. Pas de 3D-diepte aan met de toetsen **◀▶**.

DTV bekijken met het 3D-effect

U kunt het 3D-effect ervaren met alle live tv-programma's en opgenomen tv-programma's.

1. Druk tijdens het bekijken van het tv-programma of tijdens het afspelen van een opgenomen tv-programma op **2D➔3D** op uw afstandsbediening. Het 3D-menu verschijnt.
 - **2D➔3D** : Hiermee verandert u een 2D-beeld in een 3D-beeld.
 - **Naast elkaar** : Hiermee geeft u twee beelden naast elkaar weer.
 - **Boven en onder** : Hiermee geeft u twee beelden boven elkaar weer.
2. Druk op de toetsen **◀▶** om de gewenste 3D-modus te selecteren en druk vervolgens op **☑**.
3. Als u nogmaals op **2D➔3D** drukt tijdens de weergave, verandert het weergegeven beeld in de 2D-modus.

I OPMERKING I

- ▶ Als u van tv-kanaal verandert tijdens het bekijken van DTV in 3D-modus of in de modus Naast elkaar, schakelt het weergegeven beeld automatisch over naar de 2D-modus.
- ▶ Als het 3D-effect van de modus Naast elkaar is ingeschakeld, kunt u de 3D-modus niet aanpassen.
- ▶ Als het tv-programma de modus Naast elkaar, de modus Boven en onder of de functie Automatische detectie niet ondersteunt, wordt de selectie voor het 3D-menu niet weergegeven op het schermmenu.
- ▶ 3D-effect en SMART VIEW kunnen niet tegelertijd worden ingeschakeld.

Netwerkservices

U kunt gebruikmaken van verschillende netwerkservices, zoals Smart Hub of BD-LIVE, door het product aan te sluiten op het netwerk.

Lees de volgende instructies uit voordat u een netwerkservice gebruikt:

1. Breng een verbinding tot stand tussen het product en het netwerk.
(Zie pagina 20)
2. Configureer de netwerkinstelling.
(Zie pagina's 33-36)

Werken met Smart Hub

Met Smart Hub kunt films, video's en muziek vanaf internet downloaden, toegang verkrijgen tot diverse toepassingen, zowel gratis als tegen betaling, en deze afspelen op uw TV. De toepassingen omvatten onder andere nieuws, sport, weerberichten, aandelenkoersen, plattegronden, foto's en games. Voor instructies over het gebruik van Smart Hub volgt u de volgende stappen:
Als de startpagina is bijgewerkt of herzien, kan de inhoud in de gebruikershandleiding afwijken van de daadwerkelijke menu's.

1. Ga naar www.samsung.com.
2. Klik op Ondersteuning bovenaan op de pagina.
3. Op de pagina Ondersteuning voert u het modelnummer van uw product in in het veld Modelnummer en vervolgens drukt u op **Enter**.
4. Op de pagina die verschijnt klikt u op Vind downloads aan de linkerkzijde onder Downloads. Het downloadcentrum verschijnt.
5. In het Downloadcentrum klikt u op het tabblad Handleidingen.
6. Op het tabblad Handleidingen klikt u op het bestandspictogram rechts van de Gebruikershandleiding van Smart Hub. De handleiding wordt gedownload.

! OPMERKING !

- ▶ De weblocatie van de gebruikershandleiding voor Smart Hub kan zonder voorafgaande kennisgeving worden gewijzigd.

Smart Hub in vogelvlucht

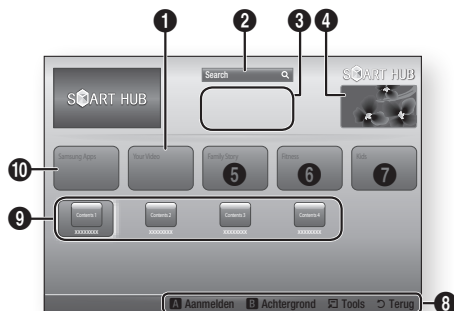

1	Your Video : aanbevelingen van video's op basis van uw voorkeuren.
2	Search : geïntegreerde zoekfunctie voor uw videoproviders en aangesloten AllShare-apparaten.
3	Aanbevolen : aanbevolen inhoud die wordt beheerd door Samsung.
4	Commercial : toont de Smart Hub-gids, een kennismaking met het product en introducties van nieuwe toepassingen.
5	Family Story : een eenvoudige manier om inhoud voor het hele gezin te zoeken. <ul style="list-style-type: none">• Om altijd en overal familiefoto's, berichten en gebeurtenissen te kunnen bekijken.
6	Fitness : de snelste weg naar een globale service voor uw welzijn. <ul style="list-style-type: none">• Hier vindt u fitnessvideo's van allerlei providers, met feedback over de verbrande calorieën na elke oefening.
7	Kids : de kinderservice is een eenvoudige en veilige manier om kinderen van hun favoriete inhoud te laten genieten. <ul style="list-style-type: none">• Hier vindt u allerlei leuke en veilige inhoud voor kinderen.
8	Hulp bij navigatie : overzicht van de toetsen op de afstandsbediening die u kunt gebruiken voor de besturing in Smart Hub. <ul style="list-style-type: none">• ROOD (A) : aanmelden bij Smart Hub.• GROEN (B) : de toepassingen sorteren.• Tools : om het instellingenvenster weer te geven.• Terug : terug naar het vorige menu.

9	Mijn toepassingen : hier wordt uw persoonlijke galerij weergegeven van toepassingen die u kunt aanvullen, bewerken en verwijderen.
10	Samsung Apps : verschillende gratis of betaalde toepassings-services downloaden.

De webbrowser gebruiken

U kunt het internet gebruiken via de webbrowsertoepassing, die in standaard op het Smart Hub-scherm is geïnstalleerd.

1. Selecteer **Smart Hub** in het startscherm, en druk vervolgens op de knop .
2. Selecteer de webbrowsertoepassing in de Smart Hub, en druk vervolgens op de knop .











OPMERKING I

- ▶ Om van PIP-kanaal te veranderen, drukt u op de knop **PROG** op de afstandsbediening. De knoppen **PIP CH+** en **PIP CH-** op de afstandsbediening werken niet.
- ▶ Wanneer u de webbrowser uitvoert en de speler via HDMI is aangesloten op een BD Wise-compatibele tv, en BD Wise is ingeschakeld:
 - wordt de browser gemaximaliseerd (schermvullend) weergegeven en wordt automatisch de optimale resolutie van de tv ingesteld.
- ▶ De webbrowser is niet compatibel met Java-applicaties.
- ▶ Als u een bestand probeert te downloaden en het bestand niet kan worden opgeslagen, wordt er een foutbericht weergegeven.
- ▶ Het afspelen van flashvideo's wordt niet ondersteund.
- ▶ E-commerce, voor het online aankopen van producten, wordt niet ondersteund.
- ▶ ActiveX wordt niet ondersteund.

Webbrowser in een oogopslag



Config.scherm : hiermee worden de verschillende webbrowserfuncties weergegeven.

-  : Naar de vorige pagina.
-  : Hiermee gaat u naar de laatste pagina voordat u teruggaat.
-  : Hiermee wordt de huidige pagina opnieuw geladen, zodat ze wordt vernieuwd op het scherm.
-  : Hiermee gaat u naar het startscherm van de webbrowser.
-  : Hiermee kunt u met verschillende percentages inzoomen of uitzoomen op het scherm.
-  : Hiermee kunt u specifieke pagina's markeren, zodat u er gemakkelijk naartoe kunt gaan.
-  : Hiermee kunt u de geschiedenis van uw bezochte pagina's bekijken volgens datum, naam of frequentie.
- : Hiermee kunt u een pagina-adres handmatig invoeren of een pagina uit de lijst met bezochte pagina's selecteren om naar die pagina te gaan.
-  : Hiermee kunt u gemakkelijk overschakelen tussen de verschillende vensters van de webbrowsers die momenteel geopend zijn.
-  : Hiermee kunt u informatie opzoeken door woorden in te voeren.
-  : Hiermee kunt u de huidige site met uw familiegroep delen, met een bericht.
-  : Hiermee kunt u alle instellingen voor het gebruik van de webbrowser configureren.

Hulp bij navigatie : overzicht van de toetsen op de afstandsbediening die u kunt gebruiken voor de besturing in webbrowser.

2

- **GROEN (B)** : om het configuratiescherm weer te geven.
- **GEEL (C)** : om de cursor te wijzigen.
- **BLAUW (D)** : om de PIP-functie te gebruiken.
- **Tools** : om het venster Tools weer te geven.
- **Exit** : De webbrowser sluiten.

BD-LIVE™

Wanneer het product eenmaal is verbonden met het netwerk, kunt u genieten van allerlei extra filminhoud als u een schijf gebruikt die BD-LIVE ondersteunt.

1. Sluit een USB-geheugenstick aan op de USB-aansluiting aan de zijkant van het product en controleer hoeveel geheugen beschikbaar is. Het geheugenapparaat moet ten minste 1GB vrije ruimte bieden om de BD-LIVE-services te kunnen ondersteunen.
2. Selecteer **Instellingen** in het startscherm en druk vervolgens op de knop .
3. Selecteer **Netwerk** en druk vervolgens op .
4. Selecteer **BD Live-instellingen** en druk vervolgens op .
5. Selecteer **BD-gegevensbeheer** en druk vervolgens op .
6. Selecteer **Kies apparaat** en druk vervolgens op .
7. Selecteer **USB** en druk vervolgens op .
8. Plaats een Blu-ray-disc die BD-LIVE ondersteunt.
9. Selecteer een item in de inhoud van de BD-LIVE-service die door de fabrikant van de disc wordt geleverd.

OPMERKING I

- ▶ Het gebruik en de geleverde inhoud van BD-LIVE kunnen, afhankelijk van de fabrikant van de disc, verschillen.

Samsung Smart View

Deze functie is beschikbaar via de toepassing Samsung Smart View voor de Samsung BD-HDD Combo.

Om Smart View te kunnen gebruiken, moeten uw BD-HDD Combo en uw mobiele apparaat via Wi-Fi verbonden zijn.

De verbinding kan als volgt worden gelegd:

1. BD-HDD Combo en het mobiele apparaat worden aangesloten op dezelfde draadloze router
2. Het mobiele apparaat wordt rechtstreeks op de BD-HDD Combo aangesloten via de functie Soft AP in het netwerkmenu.
3. Indien uw mobiele apparaat Wi-Fi Direct ondersteunt, kan het rechtstreeks verbinding maken met de BD-HDD Combo via de functie Wi-Fi Direct in het netwerkmenu.

Dual View

U kunt het tv-kanaal afspelen vanaf uw mobiele apparaat dat aangesloten is op Samsung BD-HDD Combo.

U kunt op uw mobiele apparaat hetzelfde tv-kanaal of een ander kanaal bekijken dan geselecteerd op uw tv, en dat op hetzelfde moment.

OPMERKING I

- ▶ Alleen beschikbaar indien het mobiele apparaat deze functie ondersteunt.
- ▶ Samsung Smart View is een speciale toepassing voor Samsung-smartphones/tablets. Indien u een smartphone/tablet van Samsung hebt die deze functie ondersteunt (Smart View), kunt u Smart View downloaden in de Android Market of Samsung Apps en die op uw apparaat installeren. (De compatibiliteit van mobiele apparaten of het mobiele platform kan in de toekomst wijzigen.)
- ▶ U kunt geen twee verschillende kanalen op de BD-HDD Combo en het mobiele apparaat bekijken als dat betaalkanalen zijn.
- ▶ Wanneer u naar een betaalkanaal overschakelt op Dual View, kan alleen het eerste apparaat (mobiel apparaat of BD-HDD Combo) dat een betaalkanaal selecteerde, het betaalkanaal bekijken.

Zodra u Dual View begint te gebruiken, is het mogelijk dat u niet naar een ander betaalkanaal kunt kijken, als gevolg van de toegangsgeschiedenis van betaalkanalen. In dat geval moet u de Dual View opnieuw starten.

Opmerking i.v.m. compatibiliteit

NIET ALLE discs zijn compatibel.

- Afhankelijk van de hieronder beschreven beperkingen en de beperkingen die elders in deze Handleiding worden vermeld, met inbegrip van de onderdelen Disc-type en Kenmerken in deze gebruikershandleiding, kunnen de volgende disc-typen worden afgespeeld: vooraf opgenomen commerciële BD-ROM's, DVD-VIDEO's en Audio-CD's (CD-DA); BD-RE/R's, DVD-RW/-R's en CD-RW/R's.
- Andere schijven dan de schijven die hierboven worden vermeld, kunnen niet door dit product worden afgespeeld en zijn ook niet bedoeld om door dit product te worden afgespeeld. Het is ook mogelijk dat sommige van de hierboven vermelde discs niet kunnen worden afgespeeld om een van de volgende redenen.
- Samsung kan niet waarborgen dat dit product alle schijven kan afspelen waarop het logo BD-ROM, BD-RE/R, DVD-VIDEO, DVD-RW/-R, DVD+RW/+R and CD-RW/R staat, en het is mogelijk dat dit product niet op alle bedieningshandelingen reageert en dat niet alle functies van een schijf kunnen worden gebruikt. Deze en andere problemen rond de compatibiliteit van schijven en de werking van het product met nieuwe en bestaande formaten van schijven zijn mogelijk omdat:
 - Blu-ray een nieuw en evoluerend formaat is en het mogelijk is dat niet alle functies van Blu-ray Discs kunnen worden gebruikt door dit product omdat sommige functies optioneel kunnen zijn, omdat het mogelijk is dat bijkomende functies aan het Blu-ray Disc-formaat werden toegevoegd na de productie van dit product en omdat bepaalde beschikbare functies pas later beschikbaar worden;
 - niet alle nieuwe en bestaande versies van de schijfformaten worden ondersteund door dit product;
 - nieuwe en bestaande discformaten mogelijk werden herzien, gewijzigd, bijgewerkt, verbeterd en/of aangevuld;
 - sommige discs geproduceerd werden opdat een specifieke of beperkte werking en specifieke of beperkte functies mogelijk worden tijdens het afspelen;
 - sommige functies mogelijk optioneel zijn, bijkomende functies mogelijk werden toegevoegd na de productie van dit product of bepaalde beschikbare functies pas later beschikbaar worden;
 - sommige discs met het logo BD-ROM, BD-RE/R, DVD-VIDEO, DVD-RW/-R, DVD+RW/+R and CD-RW/R toch discs zijn die de norm niet volgen;
 - sommige discs niet kunnen worden afgespeeld, afhankelijk van hun fysieke staat of de omstandigheden van de opname;
 - problemen en fouten kunnen voorkomen tijdens het maken van Blu-ray Disc-, DVD- en CD-software en/of het produceren van discs;
 - dit product anders werkt dan een standaard-DVD-product of andere AV-apparatuur; en/of
 - omwille van redenen die elders in deze gebruikershandleiding worden vermeld en redenen ontdekt en gemeld door de klantenservice van SAMSUNG.
- Als u problemen ondervindt met de compatibiliteit van schijven of de werking van het product, neemt u contact op met de klantenservice van SAMSUNG.
U mag ook contact opnemen met de klantenservice van SAMSUNG voor mogelijke updates van dit product.
- Voor bijkomende informatie over de beperkingen op het afspelen en de compatibiliteit van discs verwijzen wij naar de onderdelen "Voorzorgsmaatregelen", "Voordat u de gebruikershandleiding leest", "Disc-type en kenmerken" en "Voordat u gaat afspelen" van deze gebruikershandleiding.

Kopieerbeveiliging

- Omdat AACSS (Advanced Access Content System) werd goedgekeurd als inhoudbeschermingssysteem voor het Blu-ray Disc-formaat, vergelijkbaar met het gebruik van CSS (Content Scramble System) voor het DVD-formaat, worden bepaalde beperkingen opgelegd op het afspelen, het analoge uitvoersignaal etc. van de inhoud die door AACSS wordt beschermd.

De werking van dit apparaat en beperkingen op dit apparaat kunnen afhankelijk zijn van het tijdstip waarop u het heeft gekocht, omdat die beperkingen door AACSS kunnen worden opgelegd en/of gewijzigd na de productie van dit apparaat. Bovendien worden BD-ROM Mark en BD+ ook gebruikt als inhoudbeschermingssysteem voor het Blu-ray Disc-formaat, waardoor bepaalde beperkingen worden opgelegd, waaronder afspelerbeperkingen voor de inhoud die wordt beschermd door BD-ROM Mark en/of BD+. Voor bijkomende informatie over AACSS, BD-ROM Mark, BD+ of dit product kunt u contact opnemen met de klantendienst van SAMSUNG.

- Veel Blu-ray Discs/DVD's hebben een kopieerbeveiliging. Om deze reden mag u uw product alleen rechtstreeks op uw tv aansluiten en niet op een videorecorder. Als u het product aansluit op een videorecorder, resulteert dat in vervormde beelden bij Blu-ray-discs/dvd's met kopieerbeveiliging.
- Dit apparaat bevat een copyrightbeschermingstechnologie die door Amerikaanse octrooien en andere intellectuele eigendomsrechten van Rovi Corporation wordt beschermd. Reverse engineering en demontage zijn verboden.
- Volgens de copyrightwetten van de Verenigde Staten en van andere landen kunt u burgerlijk en/of strafrechtelijk aansprakelijk worden gesteld voor het illegaal opnemen, gebruiken, weergeven, verdelen of bewerken van televisieprogramma's, videobanden, Blu-ray-schijven, dvd's en andere materialen.
- **Opmerking betreffende Cinavia** : Dit product maakt gebruik van Cinavia-technologie om het gebruik van illegale kopies van sommige commercieel geproduceerde films en video's en de soundtracks ervan te beperken. Wanneer wordt gedetecteerd dat een illegale kopie wordt gebruikt, wordt een bericht weergegeven en zal het afspelen of kopiëren worden onderbroken.

U vindt meer informatie over Cinavia-technologie bij het Cinavia Online Consumer Information Centre at <http://www.cinavia.com>. Als u extra informatie over Cinavia via de post wenst te ontvangen, stuurt u een postkaart met uw postadres naar: Cinavia Consumer Information Centre, P.O. Box 86851, San Diego, CA, 92138, USA.

Dit product omvat bedrijfseigen technologie onder licentie van de Verance Corporation en wordt beschermd door U.S. Patent 7.369.677 en andere Amerikaanse en internationale patenten die werden uitgegeven en die in behandeling zijn, naast de bescherming van copyrights en bedrijfsgeheimen voor bepaalde aspecten van dergelijke technologie. Cinavia is een handelsmerk van Verance Corporation. Copyright 2004-2010 Verance Corporation. Alle rechten voorbehouden door Verance. Reverse engineering of demontage is verboden.

Disclaimer betreffende netwerkservices

Alle inhoud en diensten die door middel van dit apparaat toegankelijk zijn, zijn het eigendom van derden en zijn beschermd door auteursrecht, octrooirecht, handelsmerken en/of andere intellectuele eigendomsrechten. Deze inhoud en services worden uitsluitend aangeboden voor persoonlijk, niet-commercieel gebruik. U mag de inhoud of services niet gebruiken op een wijze waarvoor geen toestemming is verleend door de eigenaar van de inhoud of de serviceprovider. Zonder beperkingen te stellen aan het bovenstaande is het, tenzij uitdrukkelijk toegestaan door de betrokken eigenaar van de inhoud of de serviceprovider, niet toegestaan inhoud of services die door middel van dit apparaat toegankelijk zijn te wijzigen, kopiëren, verder te publiceren, uploaden, verzenden, vertalen, verkopen, gebruiken als basis voor afgeleide werken, exploiteren of distribueren, op welke wijze of in welke vorm dan ook.

INHOUD EN DIENSTEN VAN DERDEN WORDEN AANGEBODEN IN DE STAAT WAARIN ZE VERKEREN. SAMSUNG GEEFT GEEN GARANTIE MET BETREKKING TOT INHOUD OF SERVICES DIE OP DEZE WIJZE WORDEN AANGEBODEN, NOCH EXPLICIET, NOCH IMPLICIET, VOOR WELK DOELEINDE DAN OOK. SAMSUNG WIJST UITDRUKKELIJK ALLE GEÏMPliceERDE GARANTIES VAN DE HAND, MET INBEGRIp VAN DOCH NIET BEPERKT TOT GARANTIES VAN VERHANDELBAARHEID OF GESCHIKTHEID VOOR EEN BEPAALD DOEL. SAMSUNG GEEFT GEEN GARANTIES BETREFFENDE DE NAUWKEURIGHEID, GELDIGHED, ACTUALITEIT, LEGALITEIT OF VOLLEDIGHEID VAN INHOUD OF DIENSTEN DIE DOOR MIDDEL VAN DIT APPARAAT TOEGANKELIJK ZIJN. IN GEEN GEVAL, MET INBEGRIp VAN NALATIGHEID, ZAL SAMSUNG AANSPRAKELIJK ZIJN, ZIJ HET CONTRACTUEEL OF OP GROND VAN BILLIJKHEID, VOOR DIRECTE, INDIRECTE, INCIDENTELE, BIJZONDERE OF GEVOLGSCHADE, KOSTEN VOOR GERECHTELIIKKE BIJSTAND, ONKOSTEN OF ANDERE SCHADE ALS GEVOLG VAN OF IN VERBAND MET INFORMATIE AFKOMSTIG UIT, OF ALS GEVOLG VAN HET GEBRUIK VAN, INHOUD OF SERVICES DOOR U OF EEN DERDE PARTIJ, ZELFS INDIEN SAMSUNG VOORAF OP DE HOOGTE WAS GEBRACHT VAN DE MOGELIJKHEID VAN DERGELIJK SCHADE.

Services van derden kunnen op elk moment worden beëindigd of onderbroken. Samsung geeft geen garanties dat inhoud of diensten beschikbaar blijven gedurende welke periode dan ook. Inhoud en diensten worden door derden verzonden via netwerken en verzendingrichtingen waarover Samsung geen zeggenschap heeft. Zonder afbreuk te doen aan de algemeenheid van deze disclaimer, wijst Samsung uitdrukkelijk elke verantwoordelijkheid en aansprakelijkheid voor onderbreking of staking van inhoud of diensten die door middel van dit apparaat toegankelijk worden gemaakt van de hand.

Samsung is noch verantwoordelijk, noch aansprakelijk voor klantenservice in verband met de inhoud en services. Vragen of verzoeken om services in verband met de inhoud of services dienen rechtstreeks te worden gericht aan de respectieve leveranciers van de inhoud of diensten.

Samsung is noch verantwoordelijk, noch aansprakelijk voor klantenservice in verband met de inhoud en services. Vragen of verzoeken om services in verband met de inhoud of services dienen rechtstreeks te worden gericht aan de respectieve leveranciers van de inhoud of diensten.

Licentie

- Dolby en de dubbele D zijn geregistreerde handelsmerken van Dolby Laboratories.



- Geproduceerd onder licentie onder Amerikaanse octrooinummers: 5.956.674; 5.978.762; 6.226.616; 6.487.535; 7.212.872; 7.333.929; 7.392.195; 7.272.567 en andere Amerikaanse en wereldwijde patenten toegekend en in behandeling. DTS-HD, het symbool en DTS-HD en het symbool samen zijn geregistreerde handelsmerken en DTS-HD Master Audio is een handelsmerk van DTS, Inc. Het product omvat software. © DTS, Inc. Alle rechten voorbehouden.



- DivX

- OVER DIVX VIDEO : DivX® is een digitale video-indeling gemaakt door DivX, LLC, een dochteronderneming van Rovi Corporation. Dit is een officieel DivX Certified® apparaat waarmee DivX-video's kunnen worden afgespeeld. Ga naar divx.com voor meer informatie en software om uw bestanden om te zetten naar DivX-video's.
- OVER DIVX VIDEO-ON-DEMAND : dit DivX Certified® apparaat moet zijn geregistreerd om DivX Video-on-Demand (VOD)-films af te kunnen spelen. U kunt de registratiecode krijgen door naar het gedeelte DivX VOD in het instellingenmenu van het apparaat te gaan. Ga naar vod.divx.com voor meer informatie over het voltooiën van uw registratie.



- DivX Certified® voor het afspelen van DivX® video van hoogstens HD 1080p, inclusief premium content. DivX®, DivX Certified® en de bijbehorende logo's zijn handelsmerken van Rovi Corporation of haar dochterondernemingen en worden gebruikt op grond van een licentie.

Valt onder een of meer van de volgende octrooien (VS) : 7,295,673; 7,460,668; 7,515,710; 7,519,274

- De termen HDMI en HDMI High-Definition Multimedia Interface, en het HDMI-logo zijn handelsmerken of gedeponeerde handelsmerken van HDMI Licensing LLC in de Verenigde Staten en andere landen.



- Oracle en Java zijn gedeponeerde handelsmerken van Oracle en/of gelieerde ondernemingen. Andere namen zijn mogelijk handelsmerken van hun respectieve eigenaars.



- Licentievoorwaarden voor Rovi Flow-Down (gebruiksvoorwaarden)

- Deze toepassing bevat software en technologie van Rovi Corporation ("Rovi"). De Rovi-software en -technologie (gezamenlijk de "Rovi-technologie") stelt eindgebruikers in staat om via internet en op andere manieren vanuit bedrijfseigen Rovi-databases (de "Rovi-databases") die zich op Rovi-servers (de "Rovi-servers") bevinden toegang te krijgen tot muziekgegevens ("Rovi-gegevens") en om andere functies uit te voeren. U kunt alleen toegang krijgen tot en gebruikmaken van Rovi-gegevens met behulp van de beoogde eindgebruikersfuncties van deze toepassingssoftware.

- U stemt ermee in dat u de Rovi-gegevens, de Rovi-technologie en de Rovi-servers uitsluitend voor uw eigen persoonlijke, niet-commerciële doelstellingen zult gebruiken. U stemt ermee in de Rovi-gegevens niet toe te wijzen aan, te kopiëren naar, over te dragen aan of te verzenden naar enige derde partij. U stemt ermee in de Rovi-gegevens, Rovi-technologie, Rovi-databases of Rovi-servers niet te zullen gebruiken of misbruiken, voor enig andere toepassing dan hierin uitdrukkelijk wordt toegestaan.

- U stemt ermee in dat uw niet-exclusieve licentie voor het verkrijgen van toegang tot de Rovi-databases en voor het gebruiken van de Rovi-gegevens, de Rovi-technologie en de Rovi-servers wordt beëindigd als u in strijd met deze beperkingen handelt. U stemt ermee in dat, als uw licentie wordt beëindigd, u geen gebruik meer zult maken van de Rovi-gegevens, Rovi-technologie en Rovi-servers. Rovi behoudt alle rechten op Rovi-gegevens, Rovi-technologie en Rovi-servers, met inbegrip van alle eigendomsrechten. U stemt ermee in dat Rovi haar rechten in het kader van deze overeenkomst rechtstreeks uit eigen naam kan uitoefenen.

- Rovi behoudt zich het recht voor gegevens uit de Rovi-databases te verwijderen of om gegevenscategorieën te wijzigen om welke reden Rovi ook voldoende acht. Er worden geen beweringen gedaan dat de Rovi-technologie of Rovi-servers foutvrij zijn of dat het functioneren van de Rovi-technologie of Rovi-servers zonder onderbrekingen zal zijn. Rovi is niet verplicht u van andere verbeterde of aanvullende gegevenstypen of categorieën te voorzien dan Rovi in de toekomst verkiest te verstrekken en het staat Rovi vrij om haar online service op elk gewenst moment te beëindigen.

- De gegevens die u aanbiedt voor gebruik mogen geen persoonlijke gegevens of persoonlijk identificeerbare gegevens zijn, maar alleen gegevens met betrekking tot muziekalbums en gerelateerde gegevens die niet voorkomen in de Rovi-opzoekdatabas. U verklaart dat, voor zover u weet, het album waarmee de ingediende gegevens overeenkomen commercieel beschikbaar zijn en dat u als eindgebruiker wettelijk het recht hebt om de gegevens in te dienen.

- Voor zover u, als eindgebruiker, enige informatie of originele auteurswerken verstrekt voor toevoeging aan Rovi-databases, verklaart en garandeert u dat u de enige eigenaar van deze werken bent en dat u verder hierbij alle auteursrechten hiervoor aan Rovi toewijst, met inbegrip van het recht om het auteursrecht voor dergelijke werken te registreren als onderdeel van de Rovi-database.
- DE ROVI-TECHNOLOGIE EN ELK ROVI-GEGEVENSITEM WORDT AAN U IN DE HUIDIGE VORM IN LICENTIE GEGEVEN. ROVI DOET GEEN BEWERINGEN EN BIEDT GEEN GARANTIES, UITDRUKKELIJK DAN WEL EXPLICIET, TEN AANZIEN VAN DE NAUWKEURIGHEID VAN ENIGE ROVI-GEGEVENS OP DE ROVI-SERVERS. ROVI WIJST ELKE IMPLICIETE OF UITDRUKKELIJKE GARANTIE VAN DE HAND, MET INBEGRIJ VAN MAAR NIET BEPERKT TOT GARANTIES VAN VERKOOPBAARHEID, GESCHIKTHEID VOOR EEN BEPAALD DOEL EN NIET-INBREUK. ROVI BIEDT GEEN GARANTIE TEN AANZIEN VAN DE RESULTATEN DIE WORDEN VERKREGEN DOOR UW GEBRUIK VAN DE ROVI-TECHNOLOGIE OF ENIGE ROVI-SERVER. IN GEEN GEVAL IS ROVI AANSPRAKELIJK JEGENS U OF ENIGE DERDE PARTIJ VOOR GEVOLG OF INCIDENTELE SCHADE OF VOOR VERLOREN WINSTEN OF VERLOREN OMZETTEN WELKE VOORTVLOEIEN UIT UW GEBRUIK VAN ROVI-GEGEVENS, DE ROVI-TECHNOLOGIE OF ANDERSZINS.
- Kennisgeving met betrekking tot Open Source-licentie
 - Wanneer u open source-software gebruikt, zijn Open Source-licenties beschikbaar in het productmenu.
- Blu-ray Disc™, Blu-ray™ en de logo's zijn handelsmerken van de Blu-ray Disc Association.



Aanbeveling - alleen voor EU

- Hierbij verklaart Samsung Electronics dat deze BD-HDD Combo compatibel is met de essentiële vereisten en andere relevante bepalingen van Richtlijn 1999/5/EG. U vindt de officiële Conformiteitsverklaring op <http://www.samsung.com>. Ga naar Ondersteuning > Productondersteuning zoeken en voer de modelnaam in. Dit apparaat mag in alle Europese landen worden gebruikt. In Frankrijk mag dit apparaat alleen binnenshuis worden gebruikt.



Extra informatie

Opmerking

Instellingen	3D-instell.
	<ul style="list-style-type: none"> • U kunt tijdens het afspelen in 3D van sommige 3D-discs een film onderbreken door eenmaal op  te drukken. Het afspelen wordt onderbroken en de 3D-modus wordt uitgeschakeld. U kunt de geselecteerde 3D-optie tijdens het afspelen van een 3D-film wijzigen door eenmaal op de knop  te drukken. Het Blu-ray-menu verschijnt. Druk nogmaals op de knop  en selecteer 3D-instellingen in het Blu-ray-menu. • Afhankelijk van het beeldmateriaal en de positie van het beeld op uw tv-scherm kunt u zwarte verticale balken links, rechts of aan beide zijden van het scherm te zien krijgen.
	Beeldverhouding
	<ul style="list-style-type: none"> • Afhankelijk van het disctype zijn sommige beeldverhoudingen niet beschikbaar. • Als u een beeldverhouding en optie selecteert die afwijkt van de verhouding van uw tv, wordt het beeld mogelijk vervormd weergegeven. • Als u 16:9 Origineel selecteert, is het mogelijk dat uw tv beelden weergeeft in een kader van 4:3 met zwarte balken links en rechts naast het beeld.
	BD Wise (alleen Samsung-producten)
	<ul style="list-style-type: none"> • Als BD Wise is ingeschakeld, wordt de instelling Resolutie automatisch ingesteld op BD Wise en wordt BD Wise weergegeven in het menu Resolutie. • Wanneer het product is aangesloten op een apparaat dat BD Wise niet ondersteunt, kunt u de functie BD Wise niet gebruiken. • Voor een juiste werking van BD Wise moet u BD Wise zowel in het menu van het product als in het menu van de tv op Aan zetten.
	Digitaal UIT audio
<ul style="list-style-type: none"> • Selecteer de juiste digitale uitvoer, anders hoort u geen geluid of slechts harde ruis. • Als het HDMI-apparaat (AV-ontvanger, tv) niet kan worden gebruikt met gecomprimeerde indelingen (Dolby Digital, DTS), wordt het audiosignaal uitgevoerd als PCM. • Gewone DVD's hebben geen BONUSVIEW-geluid en navigatiegeluidseffecten. 	
PCM-downsampling	
<ul style="list-style-type: none"> • Zelfs wanneer PCM-downsampling is ingesteld op Uit, voeren sommige discs alleen audio via de optische digitale uitgangen uit waarvan de samplingfrequentie is verlaagd. • HDMI <ul style="list-style-type: none"> - Als uw TV niet compatibel is met gecomprimeerde meerkanaalsindelingen (Dolby Digital, DTS), voert het product mogelijk toch gewoon PCM2 audio in twee kanalen uit, ook al hebt u Bitstream (Re-encoded of Onbewerkt) hebt geselecteerd in het instellingenmenu. - Indien uw tv niet compatibel is met PCM-samplingfrequenties van meer dan 48kHz, wordt er mogelijk 48kHz weergegeven. 	

Instellingen	BD-Live-internet verbinding <ul style="list-style-type: none"> • Wat is een geldig certificaat? Wanneer het product BD-LIVE gebruikt om de discgegevens te verzenden en de server vraagt om de disc te certificeren, gebruikt de server de overgedragen gegevens om te controleren of de disc geldig is en zendt deze het certificaat terug naar het product. • De internetverbinding kan beperkt zijn wanneer u BD-LIVE-inhoud gebruikt.
	BD-gegevens verw. <ul style="list-style-type: none"> • In de externe geheugenmodus wordt het afspelen van de disc mogelijk gestopt wanneer u de verbinding met het USB-apparaat tijdens het afspelen verbreekt. • Alleen USB-apparaten met de bestandsindeling FAT (volumelabel DOS 8.3) worden ondersteund. We raden u aan een USB-apparaat te gebruiken die het USB 2.0-protocol ondersteund, met een lees-/schrijfsnelheid van 4 MB/sec of hoger. • De functie Afspelen hervatten werkt wellicht niet nadat u het opslagapparaat hebt geformatteerd. • Het totale beschikbare geheugen voor BD-gegevensbeheer kan afwijken, afhankelijk van de omstandigheden.
	Anynet+(HDMI-CEC) <ul style="list-style-type: none"> • Afhankelijk van uw tv werken bepaalde HDMI-uitvoerresoluties mogelijk niet. Raadpleeg de gebruiksaanwijzing van uw tv. • Deze functie is niet beschikbaar wanneer de HDMI-kabel geen CEC ondersteunt. • Als uw Samsung-tv een Anynet+-logo heeft, ondersteunt deze de Anynet+-functie.
Media Play	De geluidstaal selecteren <ul style="list-style-type: none"> • De indicator ◀▶ wordt niet op het scherm weergegeven als de BONUSVIEW-sectie geen audio-instellingen voor BONUSVIEW bevat. • Welke talen beschikbaar zijn via de functie Geluidstaal is afhankelijk van de talen die op de disc zijn opgeslagen. Het is mogelijk dat deze functie niet beschikbaar is of dat bepaalde talen niet beschikbaar zijn. • Voor sommige Blu-ray Discs kunt u Engelse soundtracks voor PCM of Dolby Digital Audio selecteren.
	De ondertitelingstaal selecteren <ul style="list-style-type: none"> • Afhankelijk van de Blu-ray Disc of DVD, kunt u de ondertiteling mogelijk wijzigen in het Disc Menu (Schijfmenu). Druk op de toets DISC MENU. • Deze functie is afhankelijk van de ondertitelingstalen die op de disc staan en is mogelijk niet op alle Blu-ray-discs/DVD's beschikbaar. • Als de Blu-ray Disc een BONUSVIEW-sectie bevat, wordt tevens informatie gegeven over de hoofdgeluidsmodus en de BONUSVIEW-modus. • Met deze functie wijzigt u tegelijkertijd de primaire en secundaire ondertiteling. • Respectievelijk het totale aantal primaire en het totale aantal secundaire ondertitelingen wordt weergegeven • Als u op SUBTITLE drukt op de afstandsbediening, wordt de ondertitelingsbalk weergegeven. Druk op RETURN om de ondertitelingsbalk te verwijderen.

Resolutie in overeenstemming met de uitgangsmodus

■ Afspelen van Blu-ray-discs/E-inhoud/Digitale inhoud

Instellingen \ Type inhoud	HDMI/aangesloten			HDMI/niet aangesloten
	HDMI-modus		VIDEO-modus	VIDEO-modus
	Blu-ray-disc	E-inhoud/ Digitale inhoud		
BD Wise	Resolutie van Blu-ray-disc	1080p	576i/480i	-
Automatisch	Max. resolutie van tv-invoer	Max. resolutie van tv-invoer	576i/480i	-
1080p	1080p	1080p	576i/480i	-
Filmbeeld : Auto (24Fs)	1080@24F	1080@24F	480i	-
1080i	1080i	1080i	576i/480i	576i/480i
720p	720p	720p	576i/480i	576i/480i
576p/480p	576p/480p	576p/480p	576i/480i	576i/480i
576i/480i	-	-	-	576i/480i

■ DVD afspelen

Instellingen \ Uitvoer	HDMI/aangesloten		HDMI/niet aangesloten
	HDMI-modus	VIDEO-modus	VIDEO-modus
BD Wise	576i/480i	576i/480i	-
Automatisch	Max. resolutie van tv-invoer	576i/480i	-
1080p	1080p	576i/480i	-
1080i	1080i	576i/480i	576i/480i
720p	720p	576i/480i	576i/480i
576p/480p	576p/480p	576i/480i	576i/480i
576i/480i	-	-	576i/480i

■ DTV-weergave

Resolutie \ Uitvoer		HDMI/aangesloten		HDMI/niet aangesloten
		HDMI-modus	VIDEO-modus	VIDEO-modus
BD Wise		1080p	576i/480i	-
Automatisch	DTV Smart Resolutie "Auto"	Resolutie van uitgezonden beelden	576i/480i	-
	DTV Smart Resolutie "Uit"	Max. resolutie van Tv-invoer		
1080p		1080p	576i/480i	-
1080i		1080i	576i/480i	576i/480i
720p		720p	576i/480i	576i/480i
576p/480p		576p/480p	576i/480i	576i/480i
576i/480i		-	-	576i/480i

! OPMERKING !

- ▶ Geavanc. DTV-resolutie is alleen ingeschakeld als de resolutie-optie is ingesteld op Auto.
- ▶ Als de tv die u hebt aangesloten op het product het filmbeeld of de geselecteerde resolutie niet ondersteunt, wordt het volgende bericht weergegeven: *"Als na uw selectie geen beeld verschijnt, wacht u 15 seconden. De resolutie wordt automatisch teruggezet. Wilt u een andere resolutie selecteren?"* verschijnt. Als u **Ja**, kiest, ziet u 15 seconden lang een leeg tv-scherm en wordt vervolgens automatisch teruggeschakeld naar de voorgaande resolutie.
- ▶ Als het scherm leeg blijft nadat u de resolutie hebt gewijzigd, verwijdert u alle discs en houdt u **■** aan de voorkant van het product langer dan 5 seconden ingedrukt. Alle instellingen worden teruggezet naar de fabrieksinstellingen. Voer de stappen op de vorige pagina uit om elke modus te openen en selecteer de weergave-instellingen die door de tv worden ondersteund.
- ▶ Nadat de fabrieksinstellingen zijn teruggezet, zijn alle BD-gegevens van de gebruiker gewist.
- ▶ De Blu-ray-disc moet de functie voor 24 frames ondersteunen om de modus Filmbeeld (24Fs) te kunnen gebruiken.

Selectie van digitale uitvoer

Instellingen		PCM		Bitstream (zonder omzetting)		Bitstream (DTS opnwg gecodeerd)	Bitstream (Dolby D opnwg gecodeerd)
Aansluiting		AV- ontvanger met HDMI- ondersteuning	Optisch	AV- ontvanger met HDMI- ondersteuning	Optisch	AV-ontvanger met HDMI- ondersteuning of Optisch	AV-ontvanger met HDMI- ondersteuning of Optisch
Audiostream op Blu-ray- disc	PCM	Maximaal 7.1 PCM- kanalen	PCM 2 kan.	PCM	PCM 2 kan.	Opnieuw gecodeerde DTS	Opnieuw gecodeerde Dolby Digital *
	Dolby Digital	Maximaal 7.1 PCM- kanalen	PCM 2 kan.	Dolby Digital	Dolby Digital	Opnieuw gecodeerde DTS	Opnieuw gecodeerde Dolby Digital *
	Dolby Digital Plus	Maximaal 7.1 PCM- kanalen	PCM 2 kan.	Dolby Digital Plus	Dolby Digital	Opnieuw gecodeerde DTS	Opnieuw gecodeerde Dolby Digital *
	Dolby TrueHD	Maximaal 7.1 PCM- kanalen	PCM 2 kan.	Dolby TrueHD	Dolby Digital	Opnieuw gecodeerde DTS	Opnieuw gecodeerde Dolby Digital *
	DTS	Maximaal 6.1 PCM- kanalen	PCM 2 kan.	DTS	DTS	Opnieuw gecodeerde DTS	Opnieuw gecodeerde Dolby Digital *
	DTS-HD High Resolution Audio	Maximaal 7.1 PCM- kanalen	PCM 2 kan.	DTS-HD High Resolution Audio	DTS	Opnieuw gecodeerde DTS	Opnieuw gecodeerde Dolby Digital *
	DTS-HD Master Audio	Maximaal 7.1 PCM- kanalen	PCM 2 kan.	DTS-HD Master Audio	DTS	Opnieuw gecodeerde DTS	Opnieuw gecodeerde Dolby Digital *
Audiostream op DVD	PCM	PCM 2 kan.	PCM 2 kan.	PCM 2 kan.	PCM 2 kan.	PCM 2 kan.	PCM 2 kan.
	Dolby Digital	Maximaal 5.1 PCM- kanalen	PCM 2 kan.	Dolby Digital	Dolby Digital	Dolby Digital	Dolby Digital
	DTS	Maximaal 6.1 PCM- kanalen	PCM 2 kan.	DTS	DTS	DTS	DTS
Audiostream van uitzending	Dolby Digital	Maximaal 5.1 PCM- kanalen	PCM 2 kan.	Dolby Digital	Dolby Digital	Opnieuw gecodeerde DTS	Opnieuw gecodeerde Dolby Digital
	Dolby Digital Plus	Maximaal 5.1 PCM- kanalen	PCM 2 kan.	Dolby Digital Plus**	Dolby Digital	Opnieuw gecodeerde DTS	Opnieuw gecodeerde Dolby Digital
	MPEG1 Layer 2	PCM 2 kan.	PCM 2 kan.	PCM 2 kan.	PCM 2 kan.	PCM 2 kan.	PCM 2 kan.
	HE-AAC	Maximaal 5.1 PCM- kanalen	PCM 2 kan.	Opnieuw gecodeerde Dolby Digital	Opnieuw gecodeerde Dolby Digital	Opnieuw gecodeerde DTS	Opnieuw gecodeerde Dolby Digital

Instellingen		PCM		Bitstream (zonder omzetting)		Bitstream (DTS opnw gecodeerd)	Bitstream (Dolby D opnw gecodeerd)
Aansluiting		AV- ontvanger met HDMI- ondersteuning	Optisch	AV- ontvanger met HDMI- ondersteuning	Optisch	AV-ontvanger met HDMI- ondersteuning of Optisch	AV-ontvanger met HDMI- ondersteuning of Optisch
Definitie voor Blu-ray-disc	Alle	De hoofdaudiostream en BONUSVIEW-audiostream worden samen tot PCM-geluid gedecodeerd met toevoeging van navigatiegeluidseffecten.		Voert alleen de hoofdaudiostream uit, zodat de AV-ontvanger de audiostream kan decoderen. Het BONUSVIEW-geluid en de navigatiegeluidseffecten worden niet weergegeven.		De hoofdaudiostream en BONUSVIEW-audiostream worden samen tot PCM-geluid gedecodeerd met toevoeging van navigatiegeluidseffecten, waarna het PCM-geluid opnieuw wordt gecodeerd tot een DTS-bitstream.	De hoofdaudiostream en BONUSVIEW-audiostream worden samen tot PCM-audio gedecodeerd met toevoeging van navigatiegeluidseffecten, waarna de PCM-audio opnieuw wordt gecodeerd tot een Dolby Digital-bitstream.

* Als de bronstream 2-kanaals of mono is, wordt de instelling "Dolby D opnw gecodeerd" niet toegepast. Het uitgangssignaal wordt dan PCM 2-kan.

** Als de Audiobeschrijving is ingesteld op **Aan**, wordt de audio-uitvoer gewijzigd in Dolby Digital, zelfs wanneer de oorspronkelijke uitzending in Dolby Digital Plus is.

! OPMERKING !

- ▶ Voor de Dolby Digital Plus-uitzending op internet wordt PCM-uitvoer via HDMI ondersteund tot 5.1-kanaals.

Problemen oplossen

Probeer de volgende oplossingen voordat u contact met ons opneemt.

PROBLEEM	OPLOSSING
De afstandsbediening werkt niet.	<ul style="list-style-type: none"> • Controleer de batterijen in de afstandsbediening. Mogelijk dient u deze te vervangen. • Gebruik de afstandsbediening op een afstand van niet meer dan 6,1 meter. • Verwijder de batterijen en houd een of meerdere toetsen gedurende een paar minuten ingedrukt, zodat de microprocessor in de afstandsbediening gereset kan worden. Installeer de batterijen weer en controleer de afstandsbediening nu werkt.
De disc wordt niet afgespeeld.	<ul style="list-style-type: none"> • Controleer of het etiket van de disc aan de bovenzijde zit. • Controleer het regionummer van de Blu-ray/dvd.
Het discmenu wordt niet weergegeven.	<ul style="list-style-type: none"> • Controleer of de disc discmenu's bevat.
Het verbodsbericht verschijnt op het scherm.	<ul style="list-style-type: none"> • Dit bericht wordt weergegeven wanneer u op een ongeldige toets drukt. • De software van de Blu-ray Disc/DVD ondersteunt de functie niet (bijvoorbeeld beeldhoeken). • U hebt een titel, hoofdstuknummer of zoektijd gevraagd buiten het toegestane bereik.
De afspeelmodus wijkt af van de selectie in het instellingenmenu.	<ul style="list-style-type: none"> • Een aantal functies die in het menu Instellen zijn geselecteerd, werken niet goed indien de disc niet met de overeenkomstige functie is gecodeerd.
De beeldschermverhoudingen kunnen niet worden gewijzigd.	<ul style="list-style-type: none"> • De Blu-ray Disc/DVD heeft een vaste beeldverhouding. • Dit is geen probleem met het product.
Geen geluid.	<ul style="list-style-type: none"> • Controleer of u de juiste digitale uitgang hebt geselecteerd in het menu Audio-opties.
Het scherm is geblokkeerd	<ul style="list-style-type: none"> • Als de HDMI-uitgang is ingesteld op een resolutie die niet door uw televisie wordt ondersteunt (bijvoorbeeld 1080p), ziet u mogelijk geen beeld op uw televisie. • Houd de toets ■ (op het voorpaneel) langer dan 5 seconden ingedrukt zonder dat een schijf is geplaatst. Alle instellingen worden teruggezet naar de fabrieksinstellingen. • Nadat de fabrieksinstellingen zijn teruggezet, zijn alle BD-gegevens van de gebruiker gewist.
Toegangscodes vergeten	<ul style="list-style-type: none"> • Houd de toets ■ (op het voorpaneel) langer dan 5 seconden ingedrukt zonder dat een schijf is geplaatst. Alle instellingen, inclusief de toegangscodes, worden teruggezet naar de fabrieksinstellingen. Doe dit alleen als het niet anders kan. • Nadat de fabrieksinstellingen zijn teruggezet, zijn alle BD-gegevens van de gebruiker gewist.

PROBLEEM	OPLOSSING
Hebt u andere problemen.	<ul style="list-style-type: none"> • Ga naar de inhoud en zoek het hoofdstuk in de gebruikershandleiding waarin toelichting wordt gegeven op het probleem en herhaal de betreffende procedure. • Als u het probleem nog niet kunt oplossen, neem dan contact op met een erkend servicecentrum van Samsung in uw buurt.
Het beeld is vervormd of bevat ruis	<ul style="list-style-type: none"> • Zorg dat de disc schoon is en zonder krassen. • Maak de disc schoon.
Er is geen HDMI-uitvoer.	<ul style="list-style-type: none"> • Controleer de aansluiting tussen de tv en de HDMI-aansluiting van het product. • Controleer of uw tv een HDMI-invoerresolutie van 480p, 720p, 1080i of 1080p ondersteunt.
Abnormaal HDMI-uitvoerscherm.	<ul style="list-style-type: none"> • Als er sneeuw te zien is op het scherm, betekent dit dat de tv geen HDCP (High-bandwidth Digital Content Protection) ondersteunt.
Functie AllShare	
Ik kan wel mappen zien die worden gedeeld via AllShare, maar de bestanden in deze mappen zie ik niet.	<ul style="list-style-type: none"> • AllShare toont alleen bestanden uit de categorieën Video's, Foto's en Muziek. Bestanden die niet corresponderen met deze categorieën worden mogelijk niet weergegeven.
Video wordt met onderbrekingen afgespeeld.	<ul style="list-style-type: none"> • Controleer of het netwerk stabiel is. • Controleer of de netwerkkabel goed is aangesloten en of het netwerk niet overbelast is. • De draadloze verbinding tussen het DLNA-apparaat en het product is niet stabiel. Controleer de verbinding.
De AllShare-verbinding tussen het product en de computer is instabiel.	<ul style="list-style-type: none"> • Het IP-adres moet uniek zijn binnen het subnetwerk. Anders zou dit verschijnsel zich kunnen voordoen als gevolg van IP-interferentie. • Controleer of een firewall is ingeschakeld. Zo ja, schakel de firewallfunctie uit.

PROBLEEM	OPLOSSING
BD-LIVE	
Ik kan geen verbinding maken met de BD-LIVE-server.	<ul style="list-style-type: none"> Controleer of de netwerkverbinding actief is met behulp van het menu Netwerkstatus. (Zie pagina 27) Controleer of het USB-geheugen is aangesloten op het product. Het geheugenapparaat moet ten minste 1GB vrije ruimte bieden om de BD-LIVE-service te kunnen ondersteunen. U kunt in Management BD-gegevens de beschikbare ruimte controleren. (Zie pagina 27) Controleer of het menu BD-Live internet verbinding is ingesteld op Toestaan (Alle). Als al het bovenstaande mislukt, neemt u contact op met de aanbieder van de inhoud of werkt u de firmware van het product bij tot de meest recente versie.
Bij het gebruik van de BD-LIVE-service treedt er een fout op.	<ul style="list-style-type: none"> Het geheugenapparaat moet ten minste 1GB vrije ruimte bieden om de BD-LIVE-service te kunnen ondersteunen. U kunt in Management BD-gegevens de beschikbare ruimte controleren. (Zie pagina 27)
Opnemen	
De melding "Prestatietest mislukt." Wordt weergegeven en de functies Timeropname / opname en Timeshift werken niet.	<ul style="list-style-type: none"> Als u een USB-opslagapparaat van lagere kwaliteit gebruikt dat geen ondersteuning voor de opnamefunctie biedt, kan dit soort problemen optreden. Het wordt aanbevolen gebruik te maken van een USB HDD-opslagapparaat. De aanbevolen specificatie van USB HDD is ten minste 5400 rpm. USB HDD's van het RAID-type worden niet ondersteund.

! OPMERKING !

- ▶ Nadat de fabrieksinstellingen zijn teruggezet, zijn alle BD-gegevens van de gebruiker gewist.

Reparatie

Als u contact met ons opneemt voor reparatie van het product, worden in de volgende gevallen administratiekosten in rekening gebracht:

1. Een technicus komt bij u langs maar de speler vertoont geen gebreken.
2. U brengt het product naar een reparatiecentrum maar het product vertoont geen gebreken.

We stellen u op de hoogte van de administratiekosten voordat we bij u langs komen of beginnen met het werk aan uw product.

We raden u aan deze handleiding zorgvuldig door te lezen en online naar een oplossing te zoeken op www.samsung.com, of contact op te nemen met de klantenservice van Samsung voordat u de speler ter reparatie aanbiedt.

Specificaties

Algemeen	Gewicht	3,2 kg
	Afmetingen	430 (B) X 300 (D) X 56,5 (H) mm
	Temperatuurbereik tijdens gebruik	+5°C tot +35°C
	Vochtigheidsgraad tijdens gebruik	10 % tot 75 %
HDMI	Video	Resolutie : 1080p, 1080i, 720p, 576p/480p
	Geluid	PCM, Bitstream
Video-uitgang	Composietvideo (analoog)	RCA-aansluiting, 1,0Vp-p (75ohm belasting) Resolutie : 576i/480i
Audio-uitgang	Analoog	RCA-aansluiting 2 kanalen, (2Vrms ± 10%)
	Digitaal	TOS-Link Optisch
Netwerk	Ethernet	100BASE - TX Terminal
	Draadloos LAN	Ingebouwd
	Beveiliging	WEP(OPEN/SHARED) WPA-PSK(TKIP/AES) WPA2-PSK(TKIP/AES)
	WPS(PBC)	Ondersteund
HDD-capaciteit	BD-E8300	320GB
	BD-E8500	500GB
	BD-E8900	1TB

- Netwerksnelheden tot 10Mbps worden niet ondersteund.
- Vormgeving en specificaties kunnen zonder kennisgeving worden gewijzigd.
- Zie voor informatie over de stroomvoorziening en het energieverbruik het etiket op het product.
- Gewicht en afmetingen zijn bij benadering.



NEDERLAND



BELGIË

Dit Samsung-product is gegarandeerd tegen fabricage- en/of materiaalfouten voor een periode van twee jaar (24 maanden) gerekend gerekend vanaf de oorspronkelijke aankoopdatum, tenzij in de nationale of Europese wet- of regelgeving een andere garantieperiode is vastgesteld.

Indien aanspraak wordt gemaakt op een reparatie onder garantie, dient u het product te retourneren aan de winkelier waar u het product gekocht heeft.

Erkende dealers van Samsung danwel door Samsung erkende servicecentra in West-Europese landen zullen eveneens garantie verlenen, echter op de voorwaarden die van toepassing zijn in het betreffende land. Ingeval van problemen kunt u nadere informatie verkrijgen via de **Samsung service- en informatielijn**:

Samsung Electronics Benelux B.V.

Olof Palmestraat 10,

Delft postbus 681, 2600 AR Delft

The Netherlands

Voor Nederland: tel.0900-SAMSUNG (0900-7267864) (€ 0,10/Min) www.samsung.com/nl

Samsung Electronics Benelux B.V.

Medialaan 50, 1800 Vilvoorde2

Voor België: tel. 02 201 2418

www.samsung.com/be (Dutch), www.samsung.com/be_fr (French)

■ **GARANTIECONDITIES**

1. De garantie is alleen geldig wanneer de garantietaal volledig is ingevuld en samen met de originele aankoopbon of -bevestiging waarop duidelijk het serienummer vermeld staat, wordt overlegd.
2. Samsungs verplichtingen beperken zich tot reparatie of, indien nodig en na haar beoordeling, tot het vervangen van het product of het defecte onderdeel.
3. Reparaties onder garantie moeten door Samsung erkende service-centra worden uitgevoerd. Er zal geen vergoeding plaatsvinden voor reparaties uitgevoerd door niet erkende Samsung dealers of niet erkende servicecentra. Alle daaruit voortvloeiende schade vallen niet onder deze garantie.
4. Aanpassingen aan het product die noodzakelijk zijn om te voldoen aan landelijke of plaatselijke technische of veiligheids- voorschriften die gelden in enig land anders dan dat waarvoor het product oorspronkelijk is ontworpen en gefabriceerd, worden niet beschouwd als voortvloeiende uit materiaal- of fabricagefouten.
5. Deze garantie dekt geen van de volgende zaken:
 - a) Periodieke controles, onderhoud en reparatie of vervanging van onderdelen veroorzaakt door normaal gebruik en slijtage. Hierbij dient vermeld te worden dat bij alle beeldbuizen, ongeacht het fabrikaat, de helderheid met het verstrijken van de tijd afneemt.
 - b) Kosten verbonden aan transport, verwijdering of installatie van het product.
 - c) Misbruik, inclusief het gebruik voor andere doeleinden dan waarvoor het product bestemd is, of onjuiste installatie.
 - d) Schade veroorzaakt door bliksem, water, vuur, overmacht, oorlog, rellen, aansluiting op onjuist voltage, onvoldoende ventilatie, vallen, stoten, onoordeelkundig gebruik of enige andere oorzaak die buiten de controle van Samsung valt.
6. Deze garantie geldt voor iedereen die gedurende de garantieperiode legaal in het bezit is gekomen van het product.
7. De wettelijke rechten van de koper krachtens enigerlei van toepassing zijnde nationale wetgeving, hetzij jegens de verkoper en voortvloeiend uit het koopcontract, hetzij anderszins, worden door deze garantie niet beïnvloed. Tenzij de nationale wetgeving anders bepaalt, zijn de rechten voortvloeiend uit deze garantie de enige rechten van de koper, en kunnen Samsung, haar dochtermaatschappijen en vertegenwoordigers niet aansprakelijk worden gesteld voor indirect of voortvloeiend verlies.

EUROPESE GARANTIE



LUXEMBOURG



BELGIQUE

Cet appareil Samsung est couvert par une garantie de 2 ans (24mois) - à moins qu'une autre période de garantie ne soit fixée dans la législation ou réglementation nationale ou européenne - à partir de la date d'achat, pour des défauts de fabrication et/ou matériaux utilisés. Pour revendiquer le droit de réparation sous garantie, vous devez retourner l'appareil chez le revendeur où vous l'avez acheté. Les revendeurs officiels de la marque Samsung, ainsi que les centres de services reconnus par Samsung en Europe de l'Ouest reconnaissent également votre droit de garantie, mais uniquement aux conditions valables dans le pays en question. En cas de problèmes vous pouvez contacter le numéro de service de Samsung suivant :

Samsung Electronics Benelux B.V.

Mediaalaan 50, 1800 Vilvoorde2

Pour la Belgique : tel. 02 201 2418

www.samsung.com/be (Dutch), www.samsung.com/be_fr (French)

Samsung Electronics Benelux B.V.

Mediaalaan 50,1800 Vilvoorde

Pour le Luxembourg : tel. 02 261 03 710 www.samsung.com/lu

■ CONDITIONS DE GARANTIE

1. La garantie est uniquement valable quand la carte de garantie – dûment remplie – est remise avec le bon d'achat officiel, mentionnant le numéro de série de l'appareil.
2. Les obligations de Samsung sont limitées à la réparation ou à son approbation, le remplacement de l'appareil ou de la pièce en panne.
3. Les réparations sous garantie doivent être exécutées dans les centres de service reconnus par Samsung. Aucune indemnité ne sera allouée pour des réparations exécutées par des revendeurs ou centres de service non reconnus par Samsung. Chaque endommagement qui en résulte n'est pas couvert par cette garantie.
4. Les adaptations nécessaires pour répondre aux normes techniques ou aux normes de sécurité locales ou nationales, autres que pour le pays pour lequel l'appareil a été originalement développé, ne sont pas considérés comme des défauts de fabrication ou de matériel.
5. La garantie ne couvre pas les points suivants :
 - a) Les contrôles périodiques, l'entretien et la réparation ou le remplacement des pièces causés par une utilisation normale et par l'usure normale.
 - b) Tous les frais de transport, l'enlèvement ou l'installation du produit.
 - c) La mauvaise utilisation, y compris l'utilisation du produit pour des buts, autres que pour lequel il a été conçu, et la mauvaise installation.
 - d) Tous les endommagements causés par éclair, eau, feu, force majeure, guerre, émeutes, connexion au mauvais voltage, insuffisamment de ventilation, chute, coups, utilisation non judicieuse, ou toute autre cause imprévisible par Samsung.
6. Cette garantie est valable pour l'acheteur qui a obtenu l'appareil d'une façon légale pendant la période de garantie.
7. Les droits légitimes de l'acheteur, en vertu d'une législation nationale, soit à l'égard du vendeur et résultant du contrat de vente, soit autrement, ne sont pas influencés par cette garantie. Amoins que la législation nationale le prescrit différemment, les droits obtenus par cette garantie sont les seuls droits de l'acheteur: ni Samsung, ni ses filiales et ni ses distributeurs exclusifs peuvent être rendus responsables pour des pertes indirectes ou pour des endommagements de disques, disques compactes (CD), cassettes vidéo ou audio, ou tout autre appareil ou matériel s'y relatant.

GARANTIE EUROPÉENNE

Contact Samsung wereldwijd

Wanneer u suggesties of vragen heeft met betrekking tot Samsung producten, gelieve contact op te nemen met de consumenten dienst van Samsung.

Area	Contact Centre ☎	Web Site
ALBANIA	42 27 5755	www.samsung.com
AUSTRIA	0810 - SAMSUNG (7267864, € 0.07/min)	www.samsung.com
BELGIUM	02-201-24-18	www.samsung.com/be (Dutch) www.samsung.com/be_fr (French)
BOSNIA	05 133 1999	www.samsung.com
BULGARIA	07001 33 11	www.samsung.com
CROATIA	062 SAMSUNG (062 726 7864)	www.samsung.com
CZECH	800 - SAMSUNG (800-726786)	www.samsung.com
DENMARK	70 70 19 70	www.samsung.com
FINLAND	030 - 6227 515	www.samsung.com
FRANCE	01 48 63 00 00	www.samsung.com
GERMANY	01805 - SAMSUNG(726-7864 € 0,14/Min)	www.samsung.com
CYPRUS	8009 4000 only from landline	www.samsung.com
GREECE	80111-SAMSUNG (80111 726 7864) only from land line (+30) 210 6897691 from mobile and land line	www.samsung.com
HUNGARY	06-80-SAMSUNG(726-7864)	www.samsung.com
ITALIA	800-SAMSUNG(726-7864)	www.samsung.com
KOSOVO	+381 0113216899	www.samsung.com
LUXEMBURG	261 03 710	www.samsung.com
MACEDONIA	023 207 777	www.samsung.com
MONTENEGRO	020 405 888	www.samsung.com

Area	Contact Centre ☎	Web Site
NETHERLANDS	0900-SAMSUNG (0900-7267864) (€ 0,10/Min)	www.samsung.com
NORWAY	815-56 480	www.samsung.com
POLAND	0 801-1SAMSUNG(172-678) +48 22 607-93-33	www.samsung.com
PORTUGAL	808 20-SAMSUNG (808 20 7267)	www.samsung.com
ROMANIA	08010 SAMSUNG (08010 726 7864) only from landline (+40) 21 206 01 10 from mobile and land line	www.samsung.com
SERBIA	0700 Samsung (0700 726 7864)	www.samsung.com
SLOVAKIA	0800 - SAMSUNG(0800-726 786)	www.samsung.com
SPAIN	902 - 1 - SAMSUNG (902 172 678)	www.samsung.com
SWEDEN	0771 726 7864 (SAMSUNG)	www.samsung.com
Switzerland	0848 - SAMSUNG(7267864, CHF 0.08/min)	www.samsung.com/ch www.samsung.com/ch_fr (French)
U.K	0330 SAMSUNG (7267864)	www.samsung.com
EIRE	0818 717100	www.samsung.com
LITHUANIA	8-800-77777	www.samsung.com
LATVIA	8000-7267	www.samsung.com
ESTONIA	800-7267	www.samsung.com



Correcte behandeling van een gebruikte accu uit dit product

(Van toepassing op de Europese Unie en andere Europese landen met afzonderlijke inzamelingsystemen voor accu's en batterijen.)

Dit merkteken op de accu, handleiding of verpakking geeft aan dat de accu in dit product aan het einde van de levensduur niet samen met ander huishoudelijk afval mag worden weggegooid. De chemische symbolen *Hg*, *Cd* of *Pb* geven aan dat het kwik-, cadmium- of loodgehalte in de accu hoger is dan de referentieniveaus in de Richtlijn 2006/66/EC. Indien de gebruikte accu niet op de juiste wijze wordt behandeld, kunnen deze stoffen schadelijk zijn voor de gezondheid van mensen of het milieu.

Ter bescherming van de natuurlijke hulpbronnen en ter bevordering van het hergebruik van materialen, verzoeken wij u afgedankte accu's en batterijen te scheiden van andere soorten afval en voor recycling aan te bieden bij het gratis inzamelingsstelsel voor accu's en batterijen in uw omgeving.



Correcte verwijdering van dit product (elektrische & elektronische afvalapparatuur)

Dit merkteken op het product, de accessoires of het informatiemateriaal duidt erop dat het product en zijn elektronische accessoires (bv. lader, headset, USB-kabel) niet met ander huishoudelijk afval verwijderd mogen worden aan het einde van hun gebruiksduur. Om mogelijke schade aan het milieu of de menselijke gezondheid door ongecontroleerde afvalverwijdering te voorkomen, moet u deze artikelen van andere soorten afval scheiden en op een verantwoorde manier recyclen, zodat het duurzame hergebruik van materiaalbronnen wordt bevorderd.

Huishoudelijke gebruikers moeten contact opnemen met de winkel waar ze dit product hebben gekocht of met de gemeente waar ze wonen om te vernemen waar en hoe ze deze artikelen milieuvriendelijk kunnen laten recyclen.

Zakelijke gebruikers moeten contact opnemen met hun leverancier en de algemene voorwaarden van de koopovereenkomst nalezen. Dit product en zijn elektronische accessoires mogen niet met ander bedrijfsafval voor verwijdering worden gemengd.

