

Verzorging en reiniging



Warmtewisselaar
De warmtewisselaar van de droogautomaat wordt tijdens het drogen automatisch gereinigd. Op het display verschijnt **SELF CLEANING**. De condenswaterreservoir tijdens het reinigingsproces niet verwijderen.

Drogerbehuizing, bedieningspaneel
– Met een zachte, vochtige lap afnemen.
– Reinigen met waterstraal niet toegestaan.
– Wasmiddelen en reinigingsresten direct verwijderen.
– Bij het drogen kan zich tussen venster en afdichting af en toe water verzamelen.
– Dit heeft op geen enkele wijze geen invloed op de werking van uw droogautomaat!

Filter in condenswaterreservoir
Bij het lege van het condenswaterreservoir wordt het filter automatisch gereinigd. Het filter desondanks onder stromend water reinigen, om hardnekkige afzettingen/verontreinigingen te voorkomen.

1. Condenswaterreservoir er uit trekken.

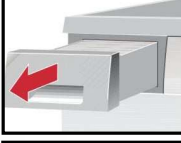

2. Filter uit de borging trekken.

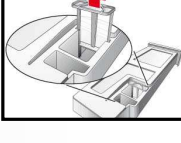

3. Filter onder stromend water of in vaatwasser reinigen.



4. Filter plaatsen.
5. Condenswaterreservoir er inschuiven totdat het vastklikt.

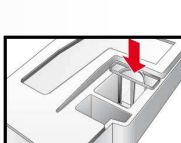

Droogautomaat uitsluitend gebruiken met geplaatst filter!

Vochtigheidssensor
De droogautomaat is uitgerust met vochtigheidssensoren van RVS. Vochtigheidssensoren meten de vochtigheidsgraad van het wasgoed. Na een langere gebruikstijd kan er zich op de vochtigheidssensoren een fijne kalklaag vormen.

1. Deur openen.
2. Vochtigheidssensoren met een vochtig gemaakte spons met ruw oppervlak reinigen.



Geen staalwol of schuurmiddel gebruiken!

Installeren

– Leveringsomvang: droogautomaat, gebruiks- en plaatsingshandleiding, wolkorf (afhankelijk van model).
– Droogautomaat controleren op transportschade!
– De droogautomaat is zwaar. Niet alleen optillen!
– Voorzichtig, scherpe randen!
– Droogautomaat niet aan uitstekende delen (bijv. deur) optillen - kans op breuk!
– Niet in ruimtes plaatsen waar vorst kan optreden!
– Bevriezend water kan tot schade leiden!
– In twijfelgevallen door een vakman laten aansluiten!

1. Droogautomaat opstellen
– De netsstekker moet te allen tijde bereikbaar zijn.
– Op schone, vlakken en vaste ondergrond plaatsen!
– Luchtinlaat op de droogautomaat mag niet geblokkeerd zijn.
– Omgeving van de droger schoonhouden.
– Droogautomaat met behulp van de voorste stelvoeten en de waterpas horizontaal stellen. In geen geval de stelvoeten verwijderen!

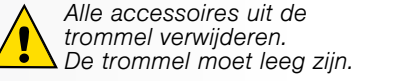

! Droogautomaat niet opstellen achter een deur of een schuifdeur, welke het openen van de deur van de droogautomaat kan blokkeren of verhinderen. Kinderen kunnen zich zo niet ontsluiten en in levensgevaar geraken.

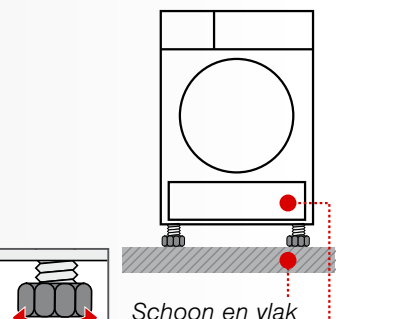

Schoon en vlak
Luchtinlaat vrijhouden

2. Netaansluiting, Veiligheidsinstructies → blz. 13.
– Volgens de voorschriften aansluiten op het stopcontact met randaarde, in geval van twijfel het stopcontact door een vakman laten controleren!
– De netspanning en de spanning op het typeplaatje van het apparaat (→ blz. 10) moeten met elkaar overeenstemmen!
– De aansluitwaarde en benodigde zekering zijn aangegeven op het typeplaatje.

Vorstbeveiliging
! Droogautomaat bij kans op vorst niet gebruiken.

Vorbereiding
1. Condenswaterreservoir legen → blz. 4,8/12.
2. Programmakiezer op het gewenste programma instellen.
3. Toets **Start/Pauze** kiezen → Condenswater wordt in het reservoir gepompt.
4. Een paar minuten of tot het stoppen van de droger wachten en aansluitend het reservoir voor het condenswater nogmaals legen.
5. Programmakiezer op **Uit** zetten.

Transport
– Vorbereiding van de Droogautomaat → zie **Vorstbeveiliging**.
– Droogautomaat rechtopstaand transporteren.
– Na het transport de droger twee uur laten staan.

i In de droogautomaat bevindt zich restwaswater. Dit kan bij een schuine stand van de droogautomaat er uit lopen.

Optionele toebehoren

WZ 20410 Koppellingsset was-droogautomaatzuil
De droogautomaat kan plaatsbesparend op een geschikte wasmachine van gelijke diepte en breedte geplaatst worden. De droogautomaat absoluut met deze koppellingsset op de wasautomaat bevestigen. WZ 20400: met uittrekbaar werkblad.

WZ 20500 Ergolade
Voor het beter laden en legen. De korf in de lade kan worden gebruikt voor transport van het wasgoed.

Technische gegevens

Afmetingen (DxBxH)	60 x 60 x 85 cm (hoogte instelbaar)
Gewicht	ca. 51 kg
Max. vulgewicht	8 kg
Condenswaterreservoir	4,0 l
Aansluitspanning	220-240 V
Aansluitvermogen	1000 W
Zekering	10 A
Omgevingstemperatuur	5 - 35°C
Typenummer	Binnenkant van de deur
Fabricagenummer	Binnenkant van de deur

Typeplaatje op de achterzijde van de droogautomaat.

- Trommelbinnenverlichting (afhankelijk van model):** De trommel wordt na het openen of sluiten van de deur, alsmede na programmastart verlicht en dooft automatisch.

Verbruikswaarden

Textiel/Programma's	Restvochtgehalte in het textiel na het centrifugeren		Droogtijd**	Energieverbruik**
Katoen 8 kg	1400 tpm	(50%)	114 min	1,44 kWh
	1000 tpm	(60%)	134 min	1,79 kWh
	800 tpm	(70%)	154 min	2,08 kWh
Strijkdroog*	1400 tpm	(50%)	82 min	1,01 kWh
	1000 tpm	(60%)	102 min	1,33 kWh
	800 tpm	(70%)	122 min	1,65 kWh

Kreukherstellend 3,5 kg

Kastdroog*	800 tpm	(40%)	49 min	0,51 kWh
	600 tpm	(50%)	62 min	0,64 kWh

* Programma-instelling voor testen conform de geldende standaard EN61121.
** De waarden kunnen afhankelijk van de textielsoort, samenstelling van de te drogen was, restvochtgehalte van het textiel alsmede de beladingshoeveelheid afwijken van de vermelde waarden.

Textiel/Programma's	Droogtijd	Energieverbruik per jaar
Katoen 8 kg / 4 kg*		
Kastdroog***	106 min / cyclus	225 kWh / jaar

*** Programma-instelling voor testen en energielabel conform de EU-richtlijn 2010/30.

Normale geluiden

Tijdens het drogen genereren de compressor en de pomp normale geluiden.

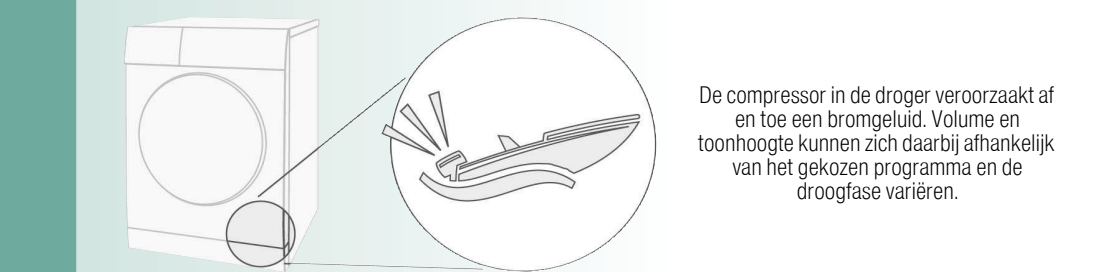

De compressor in de droger veroorzaakt af en toe een bromgeluid. Volume en toonhoogte kunnen zich daarbij afhankelijk van het gekozen programma en de droogfase variëren.



De automatische reiniging van de droogautomaat veroorzaakt klikken.



Het condenswater wordt met een pomp in het condenswaterreservoir gepompt, daarbij ontstaat pompgeluid.

Wat te doen wanneer ...

- Indicatielampje **Start/Pauze** brandt niet. Stekker in het stopcontact gedaan? Programma gekozen? Zekering van het stopcontact controleren.
- Display en indicatielampen (afhankelijk van model) doven en indicatielampje **Start/Pauze** knippert. Energiespaarmodus geactiveerd → separate handleiding voor de energiespaarmodus.
- Displayveld is uitgeschakeld. Apparaat schakelt over naar de ruststand, nadat de optie **(Klaar in)** is gekozen → blz. 5.
- Indicatielampje **(Condenswaterreservoir)** knippert. Condenswaterreservoir legen → blz. 4. Op toets **Start/Pauze** indrukken, om de weergegeven informatie te resetten en aansluitend de toets **Start/Pauze** opnieuw indrukken, om het apparaat eventueel opnieuw te starten.
- Indicatielampje **(Pluizenfilter)** knippert. Pluizenfilter reinigen → blz. 4/8. Op toets **Start/Pauze** indrukken, om de weergegeven informatie te resetten en aansluitend de toets **Start/Pauze** opnieuw indrukken, om het apparaat eventueel opnieuw te starten.
- Op het display verschijnt **SELF CLEANING**. Geen storing. Automatische reiniging van de warmtewisselaar. Het Condenswaterreservoir niet legen.
- Droogautomaat start niet. Toets **Start/Pauze** gekozen? Deur gesloten? Programma ingesteld?
- Afbreken van het programma kort na de start. Omgevingstemperatuur hoger dan 5°C? Wasgoed in het apparaat gelegd? Te geringe belading voor het gekozen programma?/Tijdprogramma gebruiken → blz. 6/7. Geplaatst wasgoed droog?
- Water ontsnapt. Droogautomaat horizontaal stellen.
- Deur opent vanzelf. Deur dichtdrukken tot deze hoorbaar vastklikt.
- Kreukvorming. Beladingshoeveelheid overschreden? Kledingstukken na afronding van het programma direct uitnemen, ophangen en in vorm trekken. Niet aangepast programma gekozen → blz. 7.
- Droogdoel is niet bereikt (wasgoed voelt te vochtig aan). Warme was voelt vochtiger aan dan dat deze in werkelijkheid is. Het gekozen programma past niet bij de belading. Ander droogprogramma gebruiken of aanvullend het tijdprogramma kiezen → blz. 7. **** (Aanpassing droogtegraad)** gebruiken voor de drogingsgraad → blz. 5. Fijne kalklaag op de vochtigheidssensoren → Vochtigheidssensoren reinigen → blz. 8. Programma-onderbreking, bijv. condenswaterreservoir vol, netspanningsuitval, deur open of maximale droogtijd bereikt? Pluizenfilter onder stromend water reinigen → blz. 4/8. Onvoldoende luchttoevoer → voor luchtcirculatie zorgen. Eventueel luchtinlaat verstopt → Luchtinlaat reinigen → blz. 9. Omgevingstemperatuur hoger dan 35°C → Ventilieren.
- Eén of meer indicatielampjes knipperen. Pluizenfilter reinigen → blz. 4,8/12. Plaatsingscondities controleren → blz. 9. Uitschakelen, laten afkoelen, weer inschakelen en programma opnieuw starten.
- Stroomstoring. Wasgoed direct uit de droogautomaat halen en uitspreiden. Warmte kan ontsnappen. Voorzichtig: deur, trommel en wasgoed kunnen heet zijn.
- Af en toe extra geluiden of trillingen. Geen fout. Normale geluiden → blz. 11.
- Luid bromgeluid gedurende enkele seconden. Condenswaterreservoir volledig ingeschoven? → Condenswaterreservoir volledig inschuiven. Geen storing. Normale geluiden → blz. 11.

Service

Wanneer een storing niet zelf kan worden opgelost (bijv. door uit-/inschakelen) → **Wat te doen wanneer...**, blz. 12, neem dan contact op met onze Servicedienst. Wij vinden altijd een passende oplossing, ook om onnodig bezoek van een monteur te voorkomen.
De contactgegevens voor de dichtstbijzijnde **Servicedienst** kunt u vinden in het meegeleverde overzicht.
– NL 088 424 4020
– B 070 222 142
Geef a.u.b. aan de Servicedienst het typenummer (E-Nr.) en het fabricagenummer (FD) van het apparaat door.

E-Nr. _____ FD _____
Typenummer Fabricagenummer

Deze informatie vindt u: aan de binnenzijde van de deur* / in de geopende serviceklep* en op de achterzijde van het apparaat. *afhankelijk van model

Vertrouw op de competentie van de fabrikant. Neem contact met ons op en waarborg zo dat de reparatie door getrainde servicemonteurs wordt uitgevoerd, die beschikken over originele reservedelen.

Veiligheidsinstructies

! **Noodgeval**
Droogautomaat ALLEEN...
Droogautomaat NOOIT...
Gevaaren

- Direct de stekker uit het stopcontact trekken of zekering onderbreken.
- in binnenruimten binnen het huishouden gebruiken.
- voor het drogen van textiel gebruiken.
- voor andere doeleinden dan hiervoor genoemd gebruiken.
- voor wat betreft techniek of eigenschappen veranderen.
- Kinderen en niet geïnstrueerde personen mogen de droogautomaat niet gebruiken.
- Kinderen niet zonder toezicht bij de droogautomaat laten!
- Huisdieren op afstand van de droogautomaat houden!
- Alle voorwerpen uit zakken van het textiel verwijderen. Let met name op aanstekers → **Explosiegevaar!**
- Niet op de deur leunen of zitten → **gevaar voor kantelem!**

Installatie

- Losse kabels bevestigen → **Struikelgevaar!**
- Droogautomaat bij kans op vorst niet gebruiken.
- Droogautomaat conform de voorschriften aansluiten op een wisselspanningsstopcontact met randaarde, omdat anders de veiligheid niet is gewaarborgd.
- Aderdiameter moet voldoende zijn.

Elektrische aansluiting

- Alleen aardlekschakelaars met dit symbool gebruiken:
- Netstekker en stopcontact moeten bij elkaar passen.
- Geen stekkerdozen/-koppelingen en/of verlengsnoeren gebruiken.
- Netstekker niet met vochtige handen vastpakken → **elektrocuciegevaar!**
- Netstekker nooit aan de kabel uit het stopcontact trekken.
- Netkabel niet beschadigen → **elektrocuciegevaar!**

Gebruik

- Doe uitsluitend wasgoed in de trommel. Controleer de inhoud voordat u de droogautomaat inschakelt!
- Droogautomaat niet gebruiken, wanneer de was met oplosmiddel, olie, was, vet of verf in aanraking is gekomen (bijv. haarverfremover, nagellakremover, vlekkenverwijderaar, wasbenzine, enz.) → **brand-/explosiegevaar!**
- Gevaar door stof (bijv. kolenstof, meel): droogautomaat niet gebruiken → **Explosiegevaar!**
- Droogautomaat niet gebruiken, wanneer het wasgoed schuimstof/-rubber bevat → elastisch materiaal kan beschadigd raken en de droogautomaat kan door mogelijke vervorming van het schuimmateriaal beschadigd worden.
- Zorg er bij het reinigen van de pluizenfilter voor dat er zich geen vreemde materialen (dons of vulmaterialen) in de opening van het luchtkanaal raken. De trommel eventueel van te voren met een stofzuiger reinigen. Wanneer er toch vreemd materiaal in het luchtkanaal komt, → neem contact op met de Servicedienst → **Brand-/explosiegevaar!**
- Lichte objecten, zoals lange haren, kunnen in de luchtinlaat van de droogautomaat worden gezogen → **Letselgevaar!**
- Droogautomaat na afloop van het programma uitschakelen.
- Condenswater is geen drinkwater en kan met pluizen verontreinigd zijn.
- De droogautomaat bij een defect of het vermoeden van een defect niet gebruiken, reparatie alleen door de Servicedienst.
- De droogautomaat bij defecte aansluitkabel niet gebruiken. Defecte aansluitkabel alleen door de Servicedienst laten vervangen, om gevaren te voorkomen.
- Gebruik uit veiligheidsoverwegingen alleen originele reserve-onderdelen en -toebehoren.

Reserve-onderdelen Afvoeren

- Netstekker uit het stopcontact halen, **daarna** de aansluitkabel bij het apparaat doorsnijden. Bij milieustraat inleveren.
- De warmtewisselaar bevat het door het Kyoto protocol geregistreerde gefluoreerde broeikasgas R407C → volgens de voorschriften afvoeren. Vulgewicht: 0,43 kg.
- Verpakking: kinderen niet met de verpakking laten spelen → **Verstikkingsgevaar!**
- Alle materialen zijn milieuvriendelijk en recyclebaar. Milieuvriendelijk afvoeren.

Droogautomaat



! Veiligheidsinstructies op blz. 13 aanhouden!

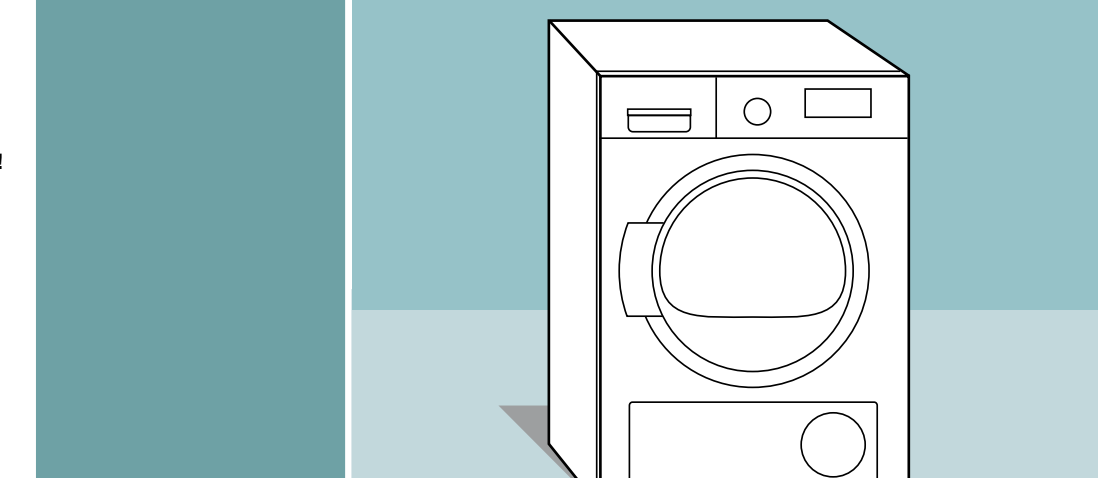

Gebruiksaanwijzing en installatievoorschrift

Droogautomaat pas na het lezen van deze handleiding en afzonderlijke **handleiding voor de energiespaarmodus** in gebruik nemen!

Uw nieuwe droogautomaat

Gefeliciteerd - u heeft gekozen voor een modern, kwalitatief hoogwaardig huishoudelijk apparaat van Siemens.

De condensdroogautomaat met warmtepomp en automatische reiniging van de warmtewisselaar kenmerkt zich door een zuinig energieverbruik en een minder onderhoud → blz. 6. Iedere droogautomaat, die onze fabriek verlaat, wordt zorgvuldig gecontroleerd op werking en optimale toestand. Bij vragen staat onze servicedienst graag tot uw beschikking.

Milieuvriendelijk afvoeren

Verpakking milieuvriendelijk afvoeren. Dit apparaat is gemarkeerd overeenkomstig de Europese Richtlijn 2002/96/EG over afgedankte elektrische en elektronische apparatuur (waste electrical and electronic equipment - WEEE). De richtlijn vormt het raamwerk voor een EU-breed geldende terugname en verwerking van oude apparaten.

Meer informatie over onze producten, toebehoren, reserve-onderdelen en service op: www.siemens-home.com

Inhoud

■ Voorbereiden	2
■ Bedieningspaneel	2
■ Drogen	3/4
■ Display en instellingen	5
■ Opmerkingen over het wassen	6
■ Wat u absoluut aan moet houden	6
■ Programma-overzicht	7
■ Verzorging en reiniging	8
■ Installeren	9
■ Vorstbeveiliging / Transport	9
■ Optionele toebehoren	10
■ Technische gegevens	10
■ Verbruikswaarden	10
■ Normale geluiden	11
■ Wat te doen als...	12
■ Servicedienst	13
■ Veiligheidsinstructie	13

Correct gebruik

- alleen in het huishouden,
- alleen voor het drogen van textiel, dat met water is gewassen



Kinderen niet zonder toezicht bij de droogautomaat laten!

Huisdieren op afstand van de droogautomaat houden!

De droogautomaat kan door kinderen vanaf 8 jaar, door personen met verminderde fysieke, sensorische en geestelijke capaciteiten en door personen zonder ervaring of kennis bediend worden, wanneer ze begeleid worden of door een verantwoordelijke persoon worden geïnstrueerd.

Programma's / Textiel

Gedetailleerd programma- en textieloverzicht

→ *Programma-overzicht*, blz. 7.

Verzorgingsinstructies van de producent aanhouden.

Katoen	Stevig textiel.
Kreukherstellend	Synthetisch textiel of gemengde weefsels.
Droogdoelen voor de programma's Katoen en Kreukherstellend kunnen worden gekozen:	
Kastdroog extra	Wasgoed met dikke, meerlaagse delen.
Kastdroog	Eenlaags wasgoed.
Strijkdroog	Wasgoed na het drogen geschikt om te strijken.
Outdoor	Speciale kleding van microvezels.
Handdoeken	Badstof, bijv. handdoeken en badjassen.
Mix	Gemengde belading van katoenen en synthetisch textiel.
Warm	Alle textielsoorten behalve Wol en zijde.
Overhemden / Blouses	Katoenen, linnen en kreukherstellend textiel.
SuperKort 40	Synthetische stof, katoen of gemengd weefsel.
Dons	Textiel met donsulling.
Lingerie	Lingerie van synthetische, katoenen of gemengde weefsels.
Wol in korf	Wasmachinebestendige wol.

Voorbereiden Installeren → blz. 9.



Beschadigen nemen! Neem contact op met de servicedienst.

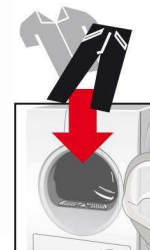

Programmakiezer voor de programma's en in het apparaat. Draaien is mogelijk.

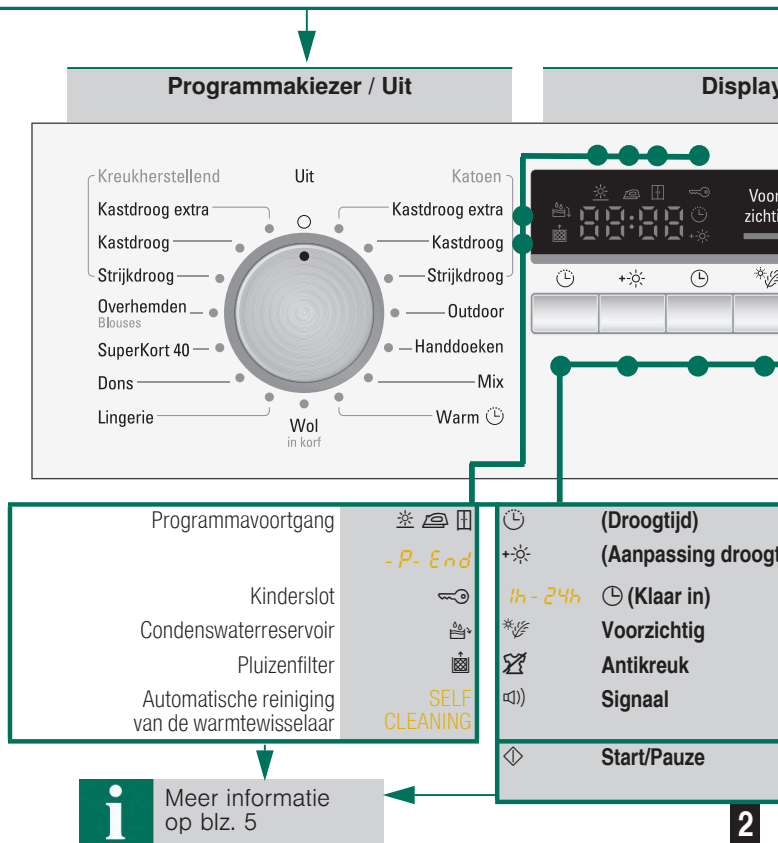

Meer informatie op blz. 5

de droogautomaat nooit in bedrijf
 contact op met uw Servicedienst!

Droogautomaat controleren

Alleen met droge handen!
 Alleen bij de stekker
 beetpakken!

Stekker in stop-contact steken

Was sorteren

Alle voorwerpen uit zakken verwijderen.
 Let op aanstekers.
 De trommel moet leeg zijn voorafgaande aan het vullen.

Zie ook de afzonderlijke handleiding "Wolkorf"
 (afhankelijk van model).

het instellen van
 uitschakelen van
 in beide richtingen

Programma individueel instellen en aanpassen

/ Toets

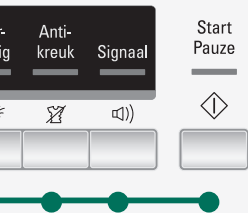

Deur sluiten

Start/Pauze selecteren

(tegraad)
 Instellen van de droogtijd is alleen voor tijdprogramma's mogelijk.
 Fijninstelling van het droogdoel.
 Instellen van het programma-einde.
 Drogen bij lage, gereduceerde temperatuur.
 Verlengen van de anti-kreuk fase.
 In-/uitschakelen van het signaal.

Starten, onderbreken en hervatten van het programma;
 Activeren of deactiveren van (Kinderslot).

Drogen

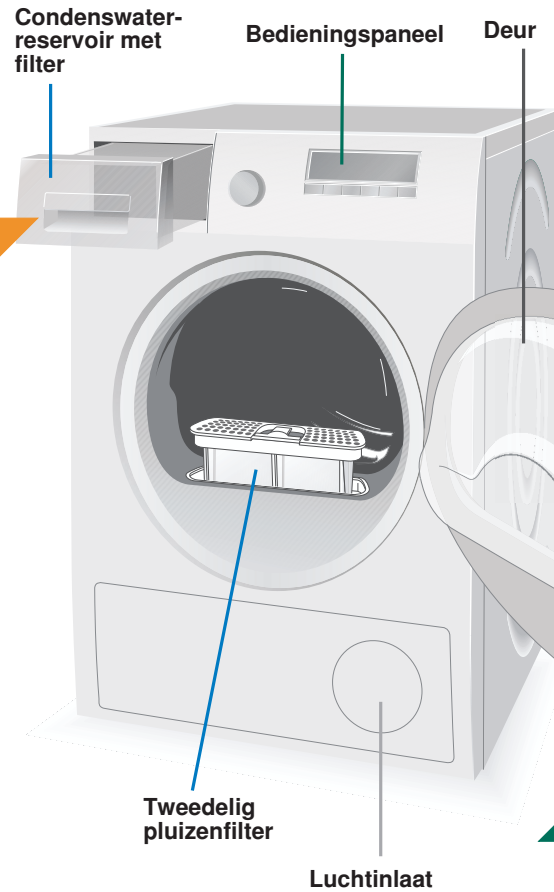

1

2

3



6

5

4

Drogen

Condenswaterreservoir legen

Reservoir **na iedere** droogbeurt legen!
 Maar niet tijdens het drogen.

1. Condenswaterreservoir er uit trekken en horizontaal houden.
2. Condenswater afgieten.
3. Reservoir altijd volledig inschuiven tot deze vastklikt.



Wanneer indicatielamp (Condenswaterreservoir) ondanks legen knippert → Filter in het condenswaterreservoir reinigen, blz. 8/12.

Condenswaterreservoir tijdens het drogen niet er uit trekken / legen.



Pluizenfilter reinigen

Een schoon pluizenfilter reduceert het stroomverbruik en de droogtijd.

Het pluizenfilter bestaat uit twee delen. Reinigen van binnenste en buitenste buitenste zeef **na elke keer** drogen:

1. Deur openen, pluizen bij/rond deur verwijderen.

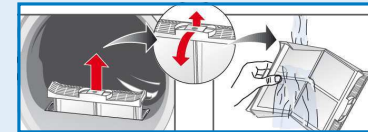

2. Beide delen van het pluizenfilter er uit trekken.

3. Pluizen van de rand van de schacht verwijderen. Deze mogen niet in de open schacht vallen.



4. Filter openklappen en alle pluizen verwijderen.

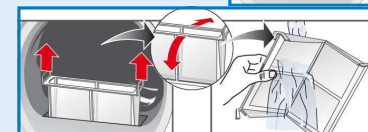

5. Beide delen onder stromend water afspoelen en goed afdrogen.

6. Binnen en buitenfilter dichtklappen, in elkaar steken en weer in de droogautomaat plaatsen.



Wasgoed uitnemen en droogautomaat uitschakelen

Einde programma

Programma onderbreken











1. Deur openen of toets **Start/Pauze** indrukken; het drogen wordt onderbroken.
2. Was bijvullen of uitnemen en deur sluiten.
3. Indien nodig, programma en extra functie opnieuw kiezen. Toets **Start/Pauze** kiezen. De Resterende tijd wordt na enkele minuten geactualiseerd.















Trommel en deur kunnen heet zijn!

Display en instellingen

Display (statusindicaties)

 (Pluizenfilter)	Pluizenfilter reinigen → blz. 4/12.
 (Condenswaterreservoir)	Condenswaterreservoir legen → blz. 4,8/12.
SELF CLEANING	Automatische reiniging van de warmtewisselaar → blz. 8.
 (Programma-voortgang)	Op het display wordt de voortgang van het programma weergegeven: * Drogen;  Strijkdroog;  Kastdroog; -P- Programmapauze → indien nodig; End Programma-einde.
 (Kinderslot)	U kunt de droger tegen het per ongelijk wijzigen van ingestelde functies beveiligen. Voor het Activeren/Deactiveren van  (Kinderslot), Programma starten of optie  (Klaar in) kiezen en aansluitend de toets  Start/Pauze 5 seconden lang ingedrukt houden, totdat een akoestisch signaal klinkt. Het symbool voor de geactiveerde/gedeactiveerde optie →  (Kinderslot) verschijnt/dooft.
[h:min] (Resterende tijd)	Bij selectie van een programma wordt de verwachte droogtijd (resterende tijd) voor de maximale belading weergegeven. Tijdens het drogen herkennen de vochtigheidssensoren de daadwerkelijke belading en corrigeren de programmaduur. Dit wordt door aanpassing van de Resterende tijd in het display zichtbaar.

Instellingen (indicatielampjes en toetsen)



	Geselecteerde optie geactiveerd/gedeactiveerd → Indicatielamp aan/uit. Raadpleeg de afzonderlijke handleidingen over de Energiespaarmodus .
 (Droogtijd)	De droogtijd, welke uitsluitend voor tijdprogramma's beschikbaar is, kan van 20 minuten tot maximaal 3 uur in stappen van 10 minuten worden ingesteld.
 (Aanpassing droogtegraad)	Het droogresultaat (bijv. kastdroog) kan in drie stappen verhoogd worden. De was wordt droger. standaardinstelling = 0. Beschikbare waarden: 0, 1, 2, 3. De instelling blijft na de fijninstelling van een programma voor de andere programma's bewaard, tot  (Aanpassing droogtegraad) opnieuw wordt gewijzigd.
 (Klaar in)	Het programma-einde kan door kiezen van de  (Klaar in)-tijd worden ingesteld. De  (Klaar in)-tijd kan in stappen van 1 uur, tot max. 24h, vertraagd worden. Toets  (Klaar in) net zo vaak kiezen, tot het gewenste aantal uren wordt weergegeven (h=uur). Toets  Start/Pauze kiezen om het programma met vertraging te starten. Het programma eindigt na het gekozen aantal uren. Enkele minuten na het instellen van de  (Klaar in)-tijd dooft het display, om energie te besparen. Om te deactiveren op het display een willekeurige toets kiezen, de deur openen/sluiten of de programmakiezer draaien.
 Voorzichtig	Verlaagde temperatuur voor gevoelig textiel, bijv. polyacryl, polyamide of elastaan, bij een langere droogtijd.
 Antikreuk	De trommel beweegt zich na het programma-einde met regelmatige intervallen, om kreuk te vermijden. Het wasgoed blijft los en luchtig. De standaardinstelling voor elk programma is 60 minuten. De automatische De anti-kreuk functie kan met 60 minuten worden verlengd.
 Signaal	Voor het in- en uitschakelen van het signaal. Na het einde van het programma klinkt het  Signaal, wanneer het geactiveerd is. Deze optie heeft geen invloed op de andere tonen.

Wasinstructies ...



Aanduiding van textiel

Houd de instructies van de fabrikant aan!

- Geschikt voor droogautomaat.
-  Drogen met normale temperatuur.
-  Drogen met lage temperatuur → extra  Voorzichtig kiezen.
- Niet in de wasdroger drogen.

Het volgende textiel niet in de droogautomaat drogen:

- Luchtdicht textiel (bijv. met rubber coating).
- Gevoelig weefsel (zijde, synthetische gordijnen) → kreukelvorming!
- Met olie verontreinigd wasgoed.



Tips voor het drogen

- Voor een gelijkmatig droogresultaat, was sorteren op soort weefsel en droogprogramma.
- Zeer klein textiel (bijv. babysokjes) altijd samen met groot textiel (bijv. handdoeken) drogen.
- Ritssluitingen, haken en ogen sluiten, overtrekken dichtknopen.
- Stoffen riemen, schortbanden etc. samenbinden, eventueel in een waszak doen.
- Kreukherstellend wasgoed niet te lang drogen → kans om meer kreuk. Wasgoed aan de lucht laten drogen.
- Wol kan niet in de droogautomaat worden gedroogd. Wol kan echter opgefrist worden → blz. 7, Programma **Wol finish** (afhankelijk van model).
- Was na het drogen niet direct strijken, enkele tijd laten liggen → het restvocht wordt dan gelijkmatig verdeeld.
- Geweest textiel (bijv. T-shirts, tricot) krimpt vaak bij de eerste keer drogen. → Programma **Kastdroog extra** niet gebruiken.
- Gesteven was is slechts beperkt geschikt voor de droogautomaat → Stijfslaat laat een aanslag achter, die invloed heeft op het drogen.
- Wasverzachter bij het wassen van het te drogen textiel volgens instructies van de fabrikant doseren.
- Voor voorgedroogd, meerlaags textiel, of losse stukken wasgoed het tijdprogramma gebruiken. Ook geschikt voor nadrogen.

Milieubescherming / Besparingstips

- Voor het drogen het wasgoed in de wasmachine grondig centrifugeren → Hogere centrifugeertallen reduceren de droogtijd en verminderen het energieverbruik.
- Maximaal aanbevolen vulgewicht gebruiken, maar niet overschrijden → *Programma-overzicht*, blz. 7.
- Tijdens het drogen de ruimte goed beluchten.
- Pluizenfilter na elke droogcyclus reinigen → *Pluizenfilter reinigen*, blz. 4/12.
- Luchtinlaat op de droger mag niet geblokkeerd zijn.

Waar u absoluut op moet letten ...

Uw droogautomaat is bijzonder energiebesparend en kenmerkt zich technisch door een koelcircuit, dat, net zoals bij een koelkast, energie efficiënt gebruikt. De warmtewisselaar van de droogautomaat wordt bij het drogen automatisch gereinigd. Pluizenfilter en filter in het condenswaterreservoir moeten regelmatig gereinigd worden.



De droogautomaat nooit zonder pluizenfilter en filter in het condenswaterreservoir gebruiken!

Pluizenfilter

Bij het drogen worden pluizen en haren uit het wasgoed opgevangen in het pluizenfilter. Een verstopt pluizenfilter kan de warmtewisseling reduceren. Daarom het pluizenfilter absoluut na elke keer drogen reinigen. Regelmatig onder stromend water afspoelen → blz. 4/12.

Filter in condenswaterreservoir

Het filter in het condenswaterreservoir reinigt het condenswater. Dit condenswater is nodig voor de automatische reiniging. Het filter moet regelmatig onder stromend water gereinigd worden. Legen van het condenswaterreservoir is nodig voor het reinigen van het filter → blz. 4,8/12.

Textiel

Geen textiel drogen wanneer dit met oplosmiddel, olie, was, vet of verf in aanraking is geweest: bijv. haarversteviger, nagellak-remover, vlekkenverwijderaar, wasbenzine etc. Leeg de zakken van het wasgoed. Droog geen luchtdicht textiel. Sterk pluizende was vermijden. Wol uitsluitend in het wolprogramma oprispen.

Programma-overzicht

zie ook blz. 6.

Sorteer het wasgoed naar soort textiel en weefsel. Textiel moet geschikt zijn voor de droogautomaat.

Na het drogen moet het wasgoed...	☑ gestreken	☑ licht gestreken	☒ niet gestreken	🔄 gemengeld worden
PROGRAMMA'S				
TEXTIELSOORT EN INFORMATIE				
*Katoen	max. 8 kg			
*Kreukherstellend	max. 3,5 kg			
Strijdroog	☑ ☒ ☒ ☒			
Kastdroog	☒			
Kastdroog extra	☒			
Outdoor	max. 1,5 kg			
Handdoeken	max. 6 kg			
Mix	max. 3 kg			
🔄 Warm	max. 3 kg			
Overhemden / Blouses	max. 3 kg			
SuperKort 40	max. 2 kg			
Dons	max. 1,5 kg			
Lingerie	max. 1 kg			
Wol in korf	max. 1,5 kg			

*Droogdoelen individueel instelbaar → Kastdroog extra, Kastdroog en Strijdroog (afhankelijk van model).
Fijninstelling van de drooggraad mogelijk; meerlaags textiel vraagt om een langere droogduur dan enkellaagse kledingstukken.
Advies: afzonderlijk drogen.

9307 / 9000879400



Siemens Electrogeräte GmbH
Carl-Wery-Str. 34
81739 München/Deutschland

WT46W282NL

Verzorging en reiniging



Alleen in uitgeschakelde toestand!

i **Warmtewisselaar**
De warmtewisselaar van de droogautomaat wordt tijdens het drogen automatisch gereinigd. Op het display verschijnt **SELF CLEANING**. De condenswaterreservoir tijdens het reinigingsproces niet verwijderen.

Drogerbehuizing, bedieningspaneel

- Met een zachte, vochtige lap afnemen.
- Reinigen met waterstraal niet toegestaan.
- Wasmiddelen en reinigingsresten direct verwijderen.
- Bij het drogen kan zich tussen venster en afdichting af en toe water verzamelen. Dit heeft op geen enkele wijze geen invloed op de werking van uw droogautomaat!

Filter in condenswaterreservoir

Bij het lege van het condenswaterreservoir wordt het filter automatisch gereinigd. Het filter desondanks onder stromend water reinigen, om hardnekkige afzettingen/verontreinigingen te voorkomen.

1. Condenswaterreservoir er uit trekken.

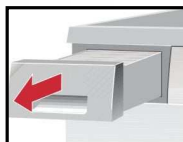

2. Filter uit de borging trekken.

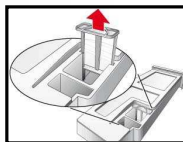

3. Filter onder stromend water of in vaatwasser reinigen.

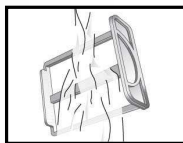

4. Filter plaatsen.
5. Condenswaterreservoir er inschuiven totdat het vastklikt.

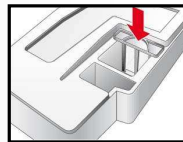

! Droogautomaat uitsluitend gebruiken met geplaatst filter!

Vochtigheidssensor

De droogautomaat is uitgerust met vochtigheidssensoren van RVS. Vochtigheidssensoren meten de vochtigheidsgraad van het wasgoed. Na een langere gebruikstijd kan er zich op de vochtigheidssensoren een fijne kalklaag vormen.

1. Deur openen.
2. Vochtigheidssensoren met een vochtig gemaakte spons met ruw oppervlak reinigen.



! Geen staalwol of schuurmiddel gebruiken!

Installeren

- Leveringsomvang: droogautomaat, gebruiks- en plaatsingshandleiding, wolkorf (afhankelijk van model).
- Droogautomaat controleren op transportschade!
- De droogautomaat is zwaar. Niet alleen optillen!
- Voorzichtig, scherpe randen!
- Droogautomaat niet aan uitstekende delen (bijv. deur) optillen - kans op breuk!
- Niet in ruimtes plaatsen waar vorst kan optreden!
Bevriezend water kan tot schade leiden!
- In twijfelgevallen door een vakman laten aansluiten!

1. Droogautomaat opstellen

- De netstekker moet te allen tijde bereikbaar zijn.
- Op schone, vlakke en vaste ondergrond plaatsen!
- Luchtinlaat op de droogautomaat mag niet geblokkeerd zijn.
- Omgeving van de droger schoonhouden.
- Droogautomaat met behulp van de voorste stelvoeten en de waterpas horizontaal stellen. In geen geval de stelvoeten verwijderen!



Droogautomaat niet opstellen achter een deur of een schuifdeur, welke het openen van de deur van de droogautomaat kan blokkeren of verhinderen. Kinderen kunnen zich zo niet opsluiten en in levensgevaar geraken.



Alle accessoires uit de trommel verwijderen. De trommel moet leeg zijn.

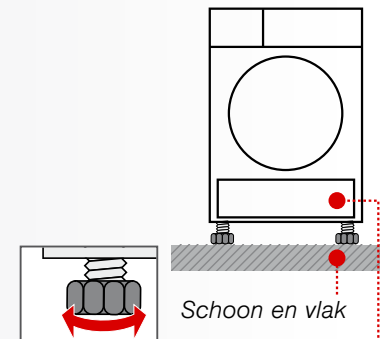

Schoon en vlak

Luchtinlaat vrijhouden

2. Netaansluiting, Veiligheidsinstructies → blz. 13.

- Volgens de voorschriften aansluiten op het stopcontact met randaarde, in geval van twijfel het stopcontact door een vakman laten controleren!
- De netspanning en de spanning op het typeplaatje van het apparaat (→ blz. 10) moeten met elkaar overeenstemmen!
- De aansluitwaarde en benodigde zekering zijn aangegeven op het typeplaatje.

Vorstbeveiliging



Droogautomaat bij kans op vorst niet gebruiken.



Vorbereiding

1. Condenswaterreservoir legen → blz. 4,8/12.
2. Programmakiezer op het gewenste programma instellen.
3. Toets **Start/Pauze** kiezen → Condenswater wordt in het reservoir gepompt.
4. Een paar minuten of tot het stoppen van de droger wachten en aansluitend het reservoir voor het condenswater nogmaals legen.
5. Programmakiezer op **Uit** zetten.

Transport



- Vorbereiding van de Droogautomaat → zie *Vorstbeveiliging*.
- Droogautomaat rechtopstaand transporteren.
- Na het transport de droger twee uur laten staan.



In de droogautomaat bevindt zich restwater. Dit kan bij een schuine stand van de droogautomaat er uit lopen.

Optionele toebehoren (via Servicedienst bestelnr., afhankelijk van model)

WZ 20410 Koppelingssset was-droogautomaatzuil
De droogautomaat kan plaatsbesparend op een geschikte wasmachine van gelijke diepte en breedte geplaatst worden. De droogautomaat absoluut met deze koppelingssset op de wasautomaat bevestigen. WZ 20400: met uittrekbaar werkblad.

WZ 20500 Ergolade
Voor het beter laden en legen. De korf in de lade kan worden gebruikt voor transport van het wasgoed.

Technische gegevens

Afmetingen (DxBxH) 60 x 60 x 85 cm (hoogte instelbaar)

Gewicht ca. 51 kg

Max. vulgewicht 8 kg

Condenswaterreservoir 4,0 l

Aansluitspanning 220-240 V

Aansluitvermogen 1000 W

Zekering 10 A

Omgevingstemperatuur 5 - 35°C

Typenummer
Fabricage nummer Binnenkant van de deur

Typeplaatje op de achterzijde van de droogautomaat.

● **Trommelbinnenverlichting** (afhankelijk van model): De trommel wordt na het openen of sluiten van de deur, alsmede na programmastart verlicht en dooft automatisch.

Verbruikswaarden

Textiel/Programma's	Restvochtgehalte in het textiel na het centrifugeren		Droogtijd**	Energieverbruik**
Katoen 8 kg	Kastdroog*	1400 tpm (50%)	114 min	1,44 kWh
		1000 tpm (60%)	134 min	1,79 kWh
		800 tpm (70%)	154 min	2,08 kWh
Strijkdroog*		1400 tpm (50%)	82 min	1,01 kWh
		1000 tpm (60%)	102 min	1,33 kWh
		800 tpm (70%)	122 min	1,65 kWh
Kreukherstellend 3,5 kg	Kastdroog*	800 tpm (40%)	49 min	0,51 kWh
		600 tpm (50%)	62 min	0,64 kWh

* Programma-instelling voor testen conform de geldende standaard EN61121.

** De waarden kunnen afhankelijk van de textielsoort, samenstelling van de te drogen was, restvochtgehalte van het textiel alsmede de beladingshoeveelheid afwijken van de vermelde waarden.

Textiel/Programma's	Droogtijd	Energieverbruik per jaar
Katoen 8 kg / 4 kg*		
Kastdroog***	106 min / cyclus	225 kWh / jaar

*** Programma-instelling voor testen en energielabel conform de EU-richtlijn 2010/30.

Normale geluiden

Tijdens het drogen genereren de compressor en de pomp normale geluiden.

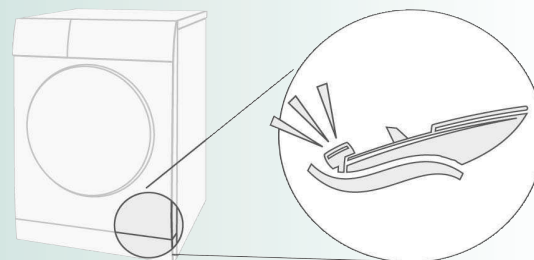

De compressor in de droger veroorzaakt af en toe een bromgeluid. Volume en toonhoogte kunnen zich daarbij afhankelijk van het gekozen programma en de droogfase variëren.

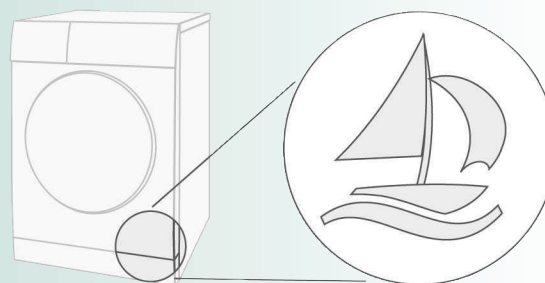

De compressor van de droogautomaat wordt af en toe belicht, daarbij ontstaat een zoemend geluid.

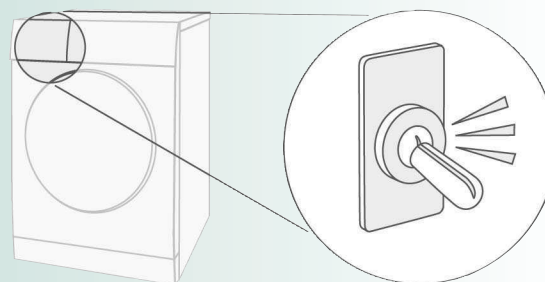

De automatische reiniging van de droogautomaat veroorzaakt klikken.

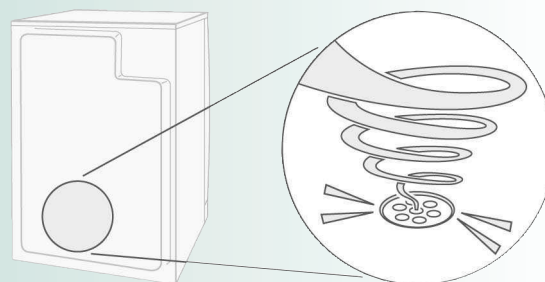

Het condenswater wordt met een pomp in het condenswaterreservoir gepompt, daarbij ontstaat pompgeluid.

Wat te doen wanneer ...



Programmakiezer op **Uit** zetten en stekker uit het stopcontact halen.

●	Indicatielampje Start/Pauze brandt niet.	Stekker in het stopcontact gedaan? Programma gekozen? Zekering van het stopcontact controleren.
●	Display en indicatielampen (<i>afhankelijk van model</i>) doven en indicatielampje Start/Pauze knippert.	Energiespaarmodus geactiveerd → <i>separate handleiding voor de energiespaarmodus.</i>
●	Displayveld is uitgeschakeld.	Apparaat schakelt over naar de ruststand, nadat de optie (Klaar in) is gekozen → <i>blz. 5.</i>
●	Indicatielampje (Condenswaterreservoir) knippert.	Condenswaterreservoir legen → <i>blz. 4.</i> Op toets Start/Pauze indrukken, om de weergegeven informatie te resetten en aansluitend de toets Start/Pauze opnieuw indrukken, om het apparaat eventueel opnieuw te starten.
●	Indicatielampje (Pluizenfilter) knippert.	Pluizenfilter reinigen → <i>blz. 4/8.</i> Op toets Start/Pauze indrukken, om de weergegeven informatie te resetten en aansluitend de toets Start/Pauze opnieuw indrukken, om het apparaat eventueel opnieuw te starten.
●	Op het display verschijnt SELF CLEANING .	Geen storing. Automatische reiniging van de warmtewisselaar. Het Condenswaterreservoir niet legen.
●	Droogautomaat start niet.	Toets Start/Pauze gekozen? Deur gesloten? Programma ingesteld?
●	Afbreken van het programma kort na de start.	Omgevingstemperatuur hoger dan 5°C? Wasgoed in het apparaat gelegd? Te geringe belading voor het gekozen programma?/Tijdprogramma gebruiken → <i>blz. 6/7.</i> Geplaatst wasgoed droog?
●	Water ontsnapt.	Droogautomaat horizontaal stellen.
●	Deur opent vanzelf.	Deur dichtdrukken tot deze hoorbaar vastklikt.
●	Kreukvorming.	Beladingshoeveelheid overschreden? Kledingstukken na afronding van het programma direct uitnemen, ophangen en in vorm trekken. Niet aangepast programma gekozen → <i>blz. 7.</i>
●	Droogdoel is niet bereikt (wasgoed voelt te vochtig aan).	Warme was voelt vochtiger aan dan dat deze in werkelijkheid is. Het gekozen programma past niet bij de belading. Ander droogprogramma gebruiken of aanvullend het tijdprogramma kiezen → <i>blz. 7.</i> (Aanpassing droogtegraad) gebruiken voor de drogingsgraad → <i>blz. 5.</i> Fijne kalklaag op de vochtigheidssensoren → Vochtigheidssensoren reinigen → <i>blz. 8.</i> Programma-onderbreking, bijv. condenswaterreservoir vol, netspanningsuitval, deur open of maximale droogtijd bereikt?
●	Droogtijd te lang.	Pluizenfilter onder stromend water reinigen → <i>blz. 4/8.</i> Onvoldoende luchttoevoer → voor luchtcirculatie zorgen. Eventueel luchtinlaat verstopt → Luchtinlaat reinigen → <i>blz. 9.</i> Omgevingstemperatuur hoger dan 35°C → Ventilieren.
●	Eén of meer indicatielampjes knipperen.	Pluizenfilter reinigen → <i>blz. 4,8/12.</i> Plaatsingscondities controleren → <i>blz. 9.</i> Uitschakelen, laten afkoelen, weer inschakelen en programma opnieuw starten.
●	Stroomstoring.	Wasgoed direct uit de droogautomaat halen en uitspreiden. Warmte kan ontsnappen. Voorzichtig: deur, trommel en wasgoed kunnen heet zijn.
●	Af en toe extra geluiden of trillingen.	Geen fout. Normale geluiden → <i>blz. 11.</i>
●	Luid bromgeluid gedurende enkele seconden.	Condenswaterreservoir volledig ingeschoven? → Condenswaterreservoir volledig inschuiven. Geen storing. Normale geluiden → <i>blz. 11.</i>

Service dienst

Wanneer een storing niet zelf kan worden opgelost (bijv. door uit-/inschakelen) → *Wat te doen wanneer...*, *blz. 12*, neem dan contact op met onze Service dienst. Wij vinden altijd een passende oplossing, ook om onnodig bezoek van een monteur te voorkomen.

De contactgegevens voor de dichtstbijzijnde **Service dienst** kunt u vinden in het meegeleverde overzicht.

– **NL** 088 424 4020

– **B** 070 222 142

Geef a.u.b. aan de Service dienst het typenummer (E-Nr.) en het fabricagenummer (FD) van het apparaat door.

E-Nr. _____	FD _____
Typenummer	Fabricagenummer

Deze informatie vindt u: aan de binnenzijde van de deur / in de geopende serviceklep* en op de achterzijde van het apparaat.
* afhankelijk van model*

Vertrouw op de competentie van de fabrikant. Neem contact met ons op en waarborg zo dat de reparatie door getrainde servicemonteurs wordt uitgevoerd, die beschikken over originele reservedelen.

Veiligheidsinstructies



- Noodgeval**
- Direct de stekker uit het stopcontact trekken of zekering onderbreken.
- Droogautomaat ALLEEN...**
- in binnenruimten binnen het huishouden gebruiken.
 - voor het drogen van textiel gebruiken.
- Droogautomaat NOOIT...**
- voor andere doeleinden dan hiervoor genoemd gebruiken.
 - voor wat betreft techniek of eigenschappen veranderen.
- Gevaren**
- Kinderen en niet geïnstrueerde personen mogen de droogautomaat niet gebruiken.
 - Kinderen niet zonder toezicht bij de droogautomaat laten!
 - Huisdieren op afstand van de droogautomaat houden!
 - Alle voorwerpen uit zakken van het textiel verwijderen. Let met name op aanstekers → **Explosiegevaar!**
 - Niet op de deur leunen of zitten → gevaar voor **kantelen!**
- Installatie**
- Losse kabels bevestigen → **Struikelgevaar!**
 - Droogautomaat bij kans op vorst niet gebruiken.
- Elektrische aansluiting**
- Droogautomaat conform de voorschriften aansluiten op een wisselspanningsstopcontact met randaarde, omdat anders de veiligheid niet is gewaarborgd.
 - Aderdiameter moet voldoende zijn.
 - Alleen aardlekschakelaars met dit symbool gebruiken:
 - Netstekker en stopcontact moeten bij elkaar passen.
 - Geen stekkerdozen/-koppelingen en/of verlengsnoeren gebruiken.
 - Netstekker niet met vochtige handen vastpakken → **elektrocuciegevaar!**
 - Netstekker nooit aan de kabel uit het stopcontact trekken.
 - Netkabel niet beschadigen → **elektrocuciegevaar!**
- Gebruik**
- Doe uitsluitend wasgoed in de trommel. Controleer de inhoud voordat u de droogautomaat inschakelt!
 - Droogautomaat niet gebruiken, wanneer de was met oplosmiddel, olie, was, vet of verf in aanraking is gekomen (bijv. haarversteviger, nagellakremover, vlekkenverwijderaar, wasbenzine, enz.) → **brand-/explosiegevaar!**
 - Gevaar door stof (bijv. kolenstof, meel): droogautomaat niet gebruiken → **Explosiegevaar!**
 - Droogautomaat niet gebruiken, wanneer het wasgoed schuimstof/-rubber bevat → elastisch materiaal kan beschadigd raken en de droogautomaat kan door mogelijke vervorming van het schuimmateriaal beschadigd worden.
 - Zorg er bij het reinigen van de pluizenfilter voor dat er zich geen vreemde materialen (dons of vulmaterialen) in de opening van het luchtkanaal raken. De trommel eventueel van te voren met een stofzuiger reinigen. Wanneer er toch vreemd materiaal in het luchtkanaal komt, → neem contact op met de Service dienst → **Brand-/explosiegevaar!**
 - Lichte objecten, zoals lange haren, kunnen in de luchtinlaat van de droogautomaat worden gezogen → **Letselgevaar!**
 - Droogautomaat na afloop van het programma uitschakelen.
 - Condenswater is geen drinkwater en kan met pluizen verontreinigd zijn.
- Defect**
- De droogautomaat bij een defect of het vermoeden van een defect niet gebruiken, reparatie alleen door de Service dienst.
 - De droogautomaat bij defecte aansluitkabel niet gebruiken. Defecte aansluitkabel alleen door de Service dienst laten vervangen, om gevaren te voorkomen.
 - Gebruik uit veiligheidsoverwegingen alleen originele reserve-onderdelen en -toebehoren.
- Reserve-onderdelen Afvoeren**
- Netstekker uit het stopcontact halen, **daarna** de aansluitkabel bij het apparaat doorsnijden. Bij milieustraat inleveren.
 - De warmtewisselaar bevat het door het Kyoto protocol geregistreerde gefluoriseerde broeikasgas R407C → volgens de voorschriften afvoeren. Vulgewicht: 0,43 kg.
 - Verpakking: kinderen niet met de verpakking laten spelen → **Verstikkingsgevaar!**
 - Alle materialen zijn milieuvriendelijk en recyclebaar. Milieuvriendelijk afvoeren.



Veiligheidsinstructies
op blz. 13 aanhouden!

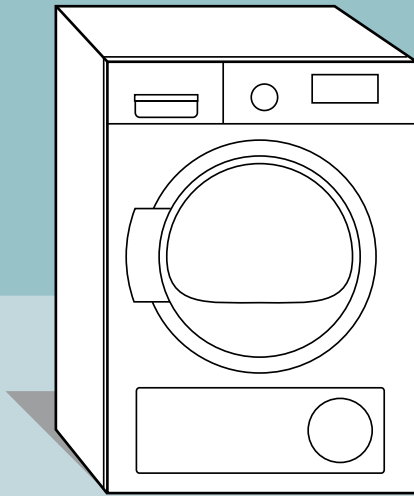

Droogautomaat

Gebruiksaanwijzing en installatievoorschrift

nl



Droogautomaat pas na het lezen van
deze handleiding en afzonderlijke **handleiding**
voor de energiespaarmodus in gebruik nemen!

SIEMENS