

HW-C500
HW-C560S

AV-ontvangersysteem gebruikershandleiding

ongekende mogelijkheden

Bedankt voor het aanschaffen van dit Samsung-product.
Registreer uw product op
www.samsung.com/register
voor meer volledige service.



veiligheidsinformatie

VEILIGHEIDSINSTRUCTIES

OPEN NOOIT DE BEHUIZING VAN DIT APPARAAT, WANT DAN LOOPT U HET GEVAAR EEN ELEKTRISCHE SCHOK TE KRIJGEN. IN DE BEHUIZING ZIJN GEEN ONDERDELEN AANWEZIG DIE U ZELF KUNT REPAREREN. LAAT ONDERHOUD OVER AAN DE VAKHANDEL.



Dit symbool geeft aan dat onderdelen in het apparaat onder levensgevaarlijke spanning staan, waardoor u een elektrische schok kunt krijgen.



Dit symbool geeft aan dat de bijgeleverde documentatie belangrijke aanwijzingen voor de bediening en het onderhoud bevat.

WAARSCHUWING : Om het gevaar voor een elektrische schok te vermijden dient u dit apparaat niet aan regen of vocht bloot te stellen.

LET OP : OM EEN ELEKTRISCHE SCHOK TE VOORKOMEN, ZORGT U DAT HET BREDE UITEINDE VAN DE STEKKER IN DE BREDE OPENING ZIT EN VOLLEDIG IS INGESTOKEN.

- Dit apparaat moet altijd aangesloten worden op een stroomingang met een geaard stopcontact
- Om het apparaat los te koppelen van de stroomtoevoer, moet de stekker uit de stopcontact getrokken worden, daarom moet de stroomstekker gemakkelijk bereikbaar zijn.

LET OP

- Het apparaat moet niet worden blootgesteld aan druppels of spatten, en er moeten geen objecten gevuld met vloeistoffen, zoals vazen, op het apparaat geplaatst worden.
- De hoofdstekker wordt gebruikt als een ontkoppelapparaat, en dient op ieder moment bereikbaar te zijn.

VOORZORGSMAATREGELEN

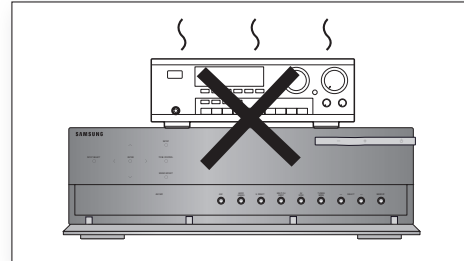
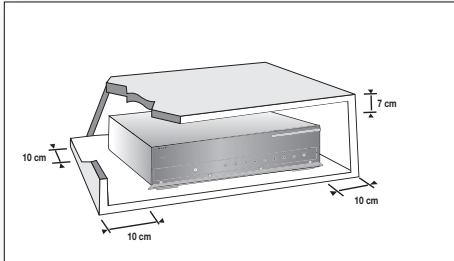

Zorg ervoor dat de wisselstroom in uw huis overeenkomt met de identificatiesticker die zich op de achterzijde van uw speler bevindt. Installeer uw speler horizontaal, op een geschikte ondergrond (meubel), met voldoende ruimte voor ventilatie eromheen (7,5-10 cm). Zorg ervoor dat de ventilatiegaten niet afgedekt worden. Plaats geen voorwerpen bovenop de speler. Om de stroomvoorziening van de speler helemaal af te sluiten, verwijdt u de stekker uit het stopcontact. Dit moet u met name doen als u het apparaat gedurende lange tijd niet gebruikt.

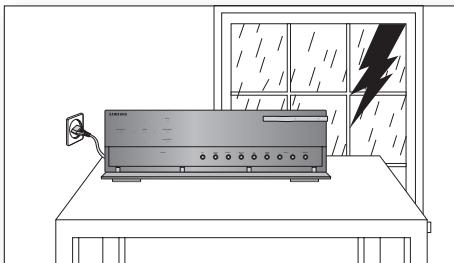

Haal bij onweer de stekker uit het stopcontact. Spanningspieken als gevolg van bliksem kunnen de apparatuur beschadigen.

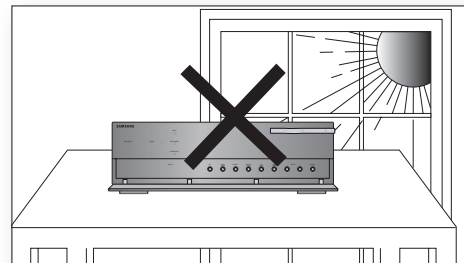

Stel de apparatuur niet bloot aan direct zonlicht of andere warmtebronnen. Dit kan leiden tot oververhitting en defecten.

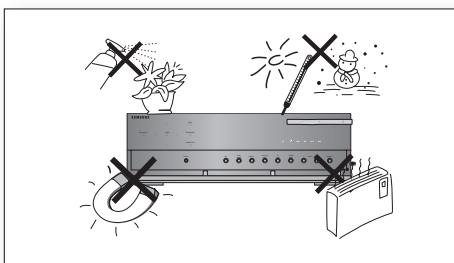

Bescherm de speler tegen vocht (bv. vazen) en hitte (bv. open haard), evenals tegen iedere installatie die sterke magnetische of elektrische velden opwekt (luidsprekers...). Trek de stekker uit het stopcontact wanneer de speler niet correct functioneert. Uw speler is niet ontworpen voor industrieel gebruik, doch enkel voor privé-gebruik. Het gebruik van dit product is bestemd voor louter privé-doeleinden. Het kopiëren of uploaden van muziekbestanden met commerciële doeleinden of met winstoogmerk is of zou een schending kunnen zijn van de Wetgeving op het Industriële Eigendom. Uitzondering : in de mate dat de wet het toelaat, is iedere verklaring of iedere garantie van het niet kopiëren van de auteursrechten of alle andere industriële eigendomsrechten voortvloeiende uit het gebruik van het product in omstandigheden, andere dan hierboven aangeduid, uitgezonderd. Condensatie : wanneer u het toestel en/of uw schijven van een koude in een warme omgeving brengt, bijv. bij een transport in de winter, moet u 'ongeveer, twee uur wachten voordat u het toestel inschakelt, zodat de speler en de schijven op kamertemperatuur kunnen komen. Op die manier vermijdt u ernstige beschadigingen.

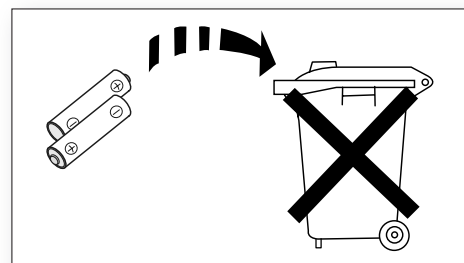

De batterijen die bij dit product worden gebruikt, bevatten chemicaliën die schadelijk zijn voor het milieu. Gooi batterijen nooit weg bij het normale huisafval. Wij raden u aan de batterij te laten vervangen door een deskundige.

functies

Digitale AV-ontvanger

Dit product is een volledig digitale AV-ontvanger met digitale signaalverwerking voor een zo laag mogelijke signaalvervalsing en minimaal signaalverlies.

Dolby Pro Logic II

DPL II verwerkt elke hoogwaardige stereosignaalbron in vijf afzonderlijke volledige frequentiekanalen.

DTS 96/24



DTS 96/24 codeert standaard 16 bits/44,1 kHz-geluid naar 24 bit/96 kHz en kan worden toegepast op een 5.1-soundtrack.

DTS (Digitaal thuisbioscoopstelsel)

DTS levert een discreet 5.1 CH-digitaal audiosignaal voor zowel muziek als film en gebruikt voor een voller geluid minder compressie dan Dolby Digital.

iPod



U kunt naar muziekbestanden luisteren door uw iPod/iPhone op de AV-ontvanger aan te sluiten met de bijgeleverde iPod-dock.

SFE (Sound Field Effect) door middel van 32-bits digitale signaalverwerking voor audio

Biedt een realistischer surroundgeluid bij gebruik van normale stereo geluidsbronnen.

Anynet+ (HDMI-CEC)-functie

Anynet+ is een functie waarmee u de speler kunt bedienen met een afstandsbediening voor een Samsung-televisie door de AV-ontvanger met een HDMI-kabel aan te sluiten op een Samsung-televisie. Deze functie is alleen beschikbaar in combinatie met Samsung-televisie en een DVD-speler die Anynet+(HDMI-CEC) ondersteunen.

ACCESSORIES



Afstandsbediening/
Batterijen (type AAA)

FM-antenne

Gebruikershandleiding

iPod-dock

ASC-microfoon

VEILIGHEIDSINFORMATIE	2	Veiligheidsinstructies
	3	Vorzorgsmaatregelen
2		
FUNCTIES	4	Accessories
4		
OMSCHRIJVING	7	Voorpaneel
	8	Achterpaneel
	10	Scherf
	11	Batterijen plaatsen in de afstandsbediening
	11	Bereik van de afstandsbediening
	12	De toetsen van de afstandsbediening
AANSLUITINGEN	14	Plaatsing van de luidspreker
	16	De luidsprekers aansluiten
	18	Externe apparaten/uw televisie aansluiten via HDMI
	19	HDMI-functie
	20	Aansluiting op uw TV
	21	Een DVD of een BD-speler (Blu-ray) aansluiten
	22	Een kabel, satelliet of set-top box aansluiten
	23	Een CD-speler aansluiten
	24	5.1-kanaals apparaten aansluiten
	25	Een iPod aansluiten
	26	Voor aansluiting van de FM-antenne
BASISFUNCTIES VAN UW AV-ONTVANGER	27	voordat u de AV-ontvanger gaat gebruiken
	27	Geluidsinstellingen
	28	Digitale/analoge ingang selecteren
27		

Inhoud

INSTALLATIE

29

- 29 Overzicht instellingenmenu
- 33 De luidsprekergrootte instellen
- 34 De luisterafstand instellen
- 35 Het luidsprekerniveau instellen
- 36 De testtoon instellen
- 37 De modus Dolby Pro Logic II instellen
- 37 Dolby Pro Logic II instellen
- 38 De toon instellen
- 39 AV Sync
- 39 MP3 Enhancer
- 39 Smart Volume
- 40 ASC (Auto Sound Calibration)
- 41 DRC-instellingen
- 41 HDMI instellen
- 41 Variabele instellingen

GEBRUIK

42

- 42 De surroundmodi gebruiken
- 43 De knop Subwoofer selecteren gebruiken
- 44 Naar de radio luisteren
- 45 RDS-het radio data systeem
- 47 Een iPod gebruiken
- 49 Nuttige functies
- 50 Software opwaarderen

DIVERSEN

51

- 51 De televisie bedienen met de afstandsbediening
- 53 Uw DVD-speler of BD-speler bedienen met de afstandsbediening

PROBLEMEN OPLOSSEN

54

- 54 Problemen oplossen

BIJLAGE

56

- 56 Specificaties

VOORPANEEL

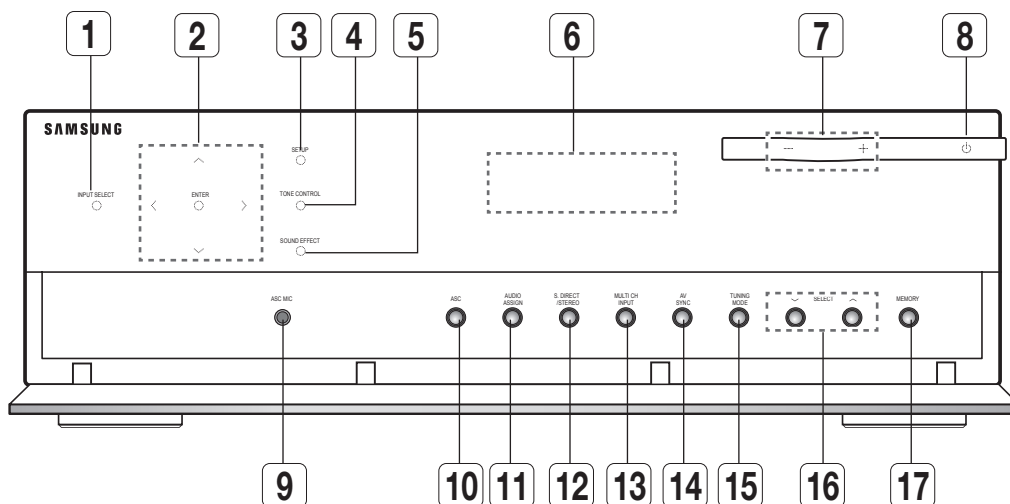

1	INPUT SELECT	Deze wordt gebruikt om een bron te selecteren. (FM → BD/DVD → SAT → TV → CD → AUX → 5.1 MULTI CH → IPOD AUDIO → IPOD VIDEO).
2	OMHOOG(∧), OMLAAG(∨), LINKS(<), RECHTS(>), ENTER	Deze wordt gebruikt om de cursor omhoog, omlaag, naar links of naar rechts te verplaatsen en een item in het menu SETUP te selecteren. Deze wordt ook gebruikt om gedetailleerde opties te selecteren in de modus SOUND EFFECT en het toonniveau te wijzigen.
3	SETUP	Hiermee wordt het menu SETUP geopend.
4	TONE CONTROL	Deze wordt gebruikt om het niveau van lage en hoge tonen in of uit te schakelen.
5	SOUND EFFECT	Hiermee kunt u schakelen om een surround-geluidsmodus te selecteren.
6	SCHERM	Hiermee kunt u de invoerstatus van de luidspreker/audio, luistermodus, etc. weergeven
7	VOLUME REGELEN	Hiermee kunt u het volumeniveau
8	AAN/UIT	Hiermee schakelt u de ontvanger in en uit.
9	ASC MIC-AANSLUITING	Deze wordt gebruikt om de ASC-microfoon aan te sluiten voor het instellen van ASC (Auto Sound Calibration).
10	DE KNOP ASC	Hiermee kunt u de modus ASC (Auto Sound Calibration) selecteren.
11	DE KNOP AUDIO ASSIGN	Hiermee kunt u schakelen om een invoermodus te kiezen voor de geselecteerde bron.
12	DE KNOP S.DIRECT/STEREO	Hiermee kunt u de modus S.DIRECT of STEREO selecteren.
13	DE KNOP MULTI CH INPUT	Deze wordt gebruikt om een aangesloten 5.1-speler voor meerdere kanalen te selecteren.
14	DE KNOP AV SYNC	Deze wordt gebruikt om de modus Audio Delay te selecteren.
15	DE KNOP TUNING MODE	Deze wordt gebruikt om de modus Manual of Preset voor FM-radio te selecteren.
16	DE KNOP SELECT	Deze wordt gebruikt om de radiofrequentie te wijzigen.
17	DE KNOP MEMORY	Deze wordt gebruikt om een voorgeprogrammeerde radiofrequentie in te stellen.

omschrijving

ACHTERPANEEL

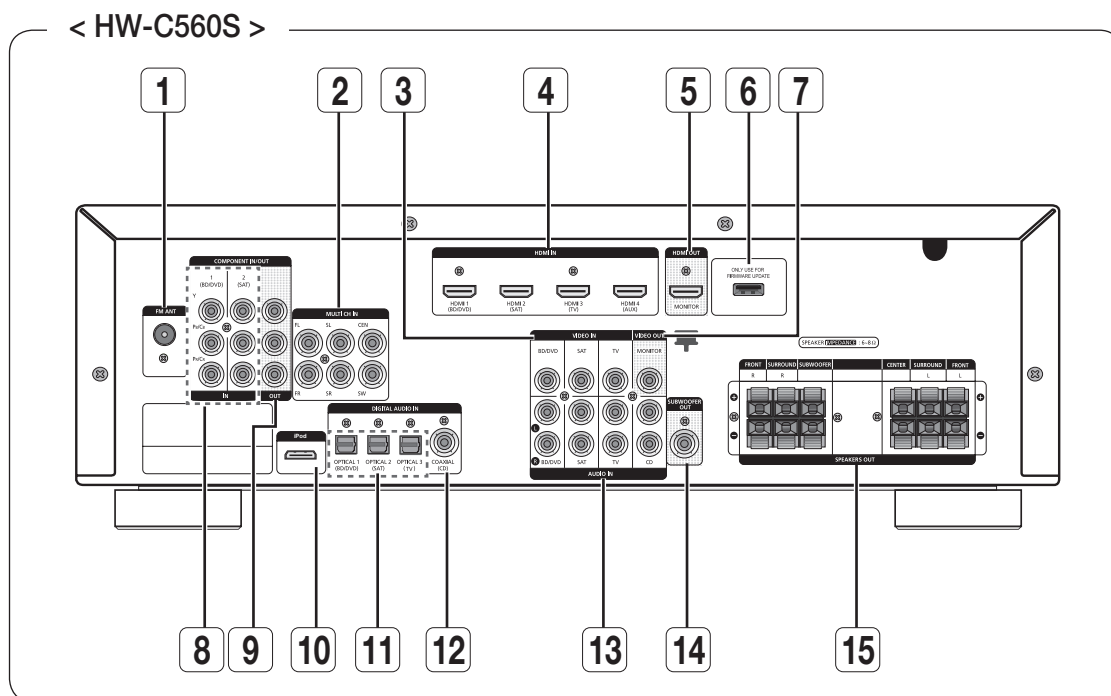
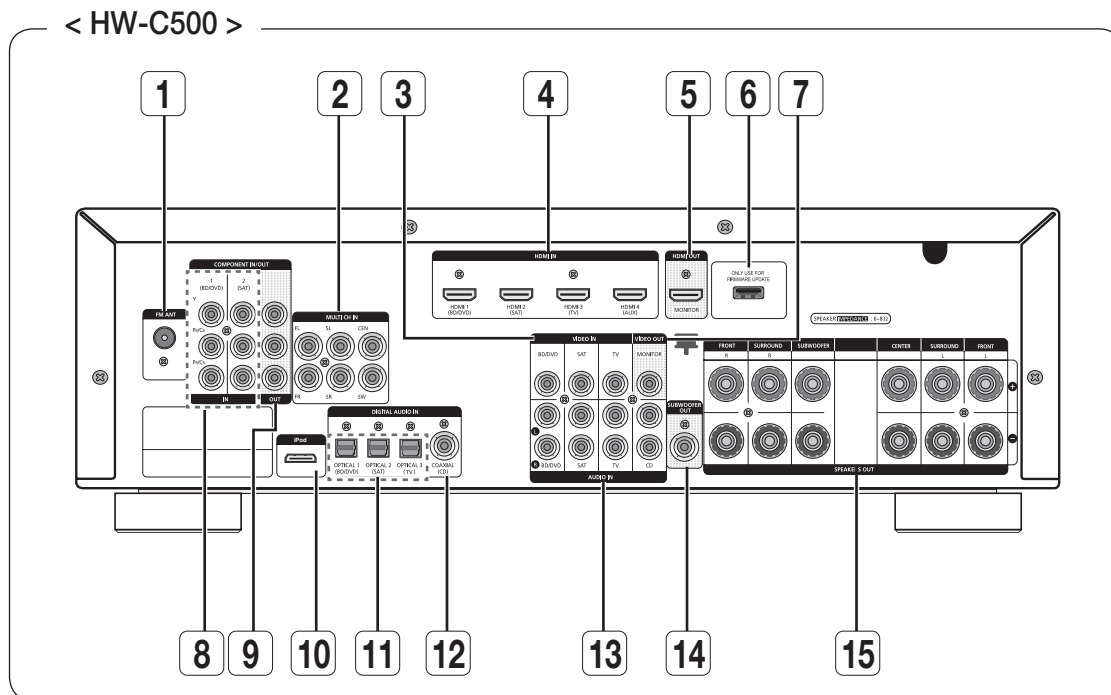

* Alle afbeeldingen van het achterpaneel zijn gebaseerd op het model HW-C560S.

1	FM-ANTENNEAANSLUITING	Sluit hier de FM-antenne aan.
2	MULTIKAN. AANSLUITINGEN	Hiermee wordt het analoge audiosignaal van een externe speler met een poort voor meerdere kanalen ontvangen.
3	VIDEO IN-AANSLUITINGEN	Hiermee wordt het videosignaal van een videospeler (BD/DVD, SAT, TV) ontvangen.
4	HDMI IN-AANSLUITINGEN	Hiermee worden digitale video- en audiosignalen tegelijkertijd via een HDMI-kabel ontvangen.
5	HDMI UIT-AANSLUITING	Voert digitale video- en audiosignalen tegelijkertijd uit via een HDMI-kabel.
6	USB-POORT	Kan alleen worden gebruikt voor firmware-upgrades.
7	VIDEO UIT-AANSLUITING	Voert het videosignaal uit naar videoapparaten (televisie, projector enzovoort).
8	COMPONENT VIDEO IN-AANSLUITINGEN	Ontvangt het signaal voor Component video.
9	COMPONENT VIDEO UIT-AANSLUITINGEN	Voert het signaal voor Component video uit.
10	iPod-AANSLUITING	Ontvangt het audio-/videosignaal van een iPod.
11	OPTISCHE INGANGEN (DIGITAL AUDIO IN)	Ontvangt het digitale optische audiosignaal.
12	COAXIALE INGANG (DIGITAL AUDIO IN)	Ontvangt het digitale coaxiale audiosignaal.
13	AUDIOINGANGEN	Hiermee wordt het audiosignaal van een videospeler (BD/DVD, SAT, TV) ontvangen.
14	SUBWOOFER-AUDIOUITGANG	De subwoofer aansluiten.
15	LUIDSPREKERUITGANGEN	Uitgangen voor luidsprekerverbinding.

omschrijving

SCHERM

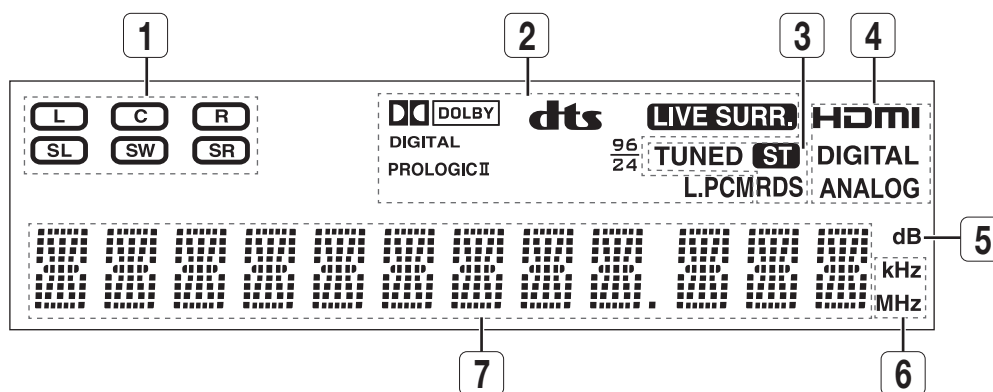

1	LUIDSPREKERINDICATORS	Hiermee worden de aangesloten luidsprekers weergegeven.
2	LUISTERMODUSINDICATORS	Hiermee wordt de huidige luistermodus aangegeven.
3	AFSTEMINDICATORS	Hiermee wordt de status van de huidige radio-uitzending weergegeven.
4	AUDIOINGANGINDICATORS	Hiermee wordt het type audio-invoersignaal van de huidige aangesloten externe audiobron weergegeven.
5	LUIDSPREKERNIVEAUINDICATOR	Hiermee wordt het luidsprekerniveau weergegeven.
6	RADIOFREQUENTIEINDICATORS	Hiermee wordt de het huidige radiofrequentiebereik weergegeven.
7	BERICHTENDISPLAY	Hiermee wordt u over de status van de ontvanger geïnformeerd.

BATTERIJEN PLAATSEN IN DE AFSTANDSBEDIENING

* Batterijen (type AAA)

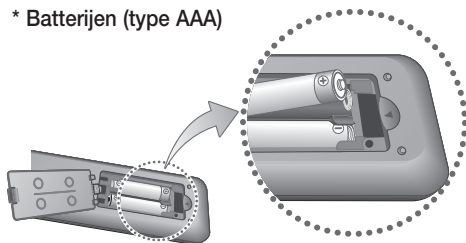

Neem de onderstaande voorzorgsmaatregelen om te voorkomen dat batterijen defect raken of gaan lekken:

- Plaats de batterijen zodanig in de afstandsbediening dat de polen (+ en -) van de batterij in dezelfde richting wijzen als de markeringen in het batterijvak.
- Bij normaal gebruik van de tv gaan de batterijen ongeveer een jaar mee.
- Gebruik het juiste type batterijen. Batterijen die er hetzelfde uitzien, kunnen toch een ander voltage hebben.
- Vervang altijd beide batterijen tegelijk.
- Stel de batterijen niet bloot aan hitte of open vuur.

BEREIK VAN DE AFSTANDSBEDIENING

De afstandsbediening kan gebruikt worden op een afstand van maximaal 7 meter in een rechte lijn. Deze kan ook worden gebruikt onder een horizontale hoek van 30° ten opzichte van de sensor voor de afstandsbediening.

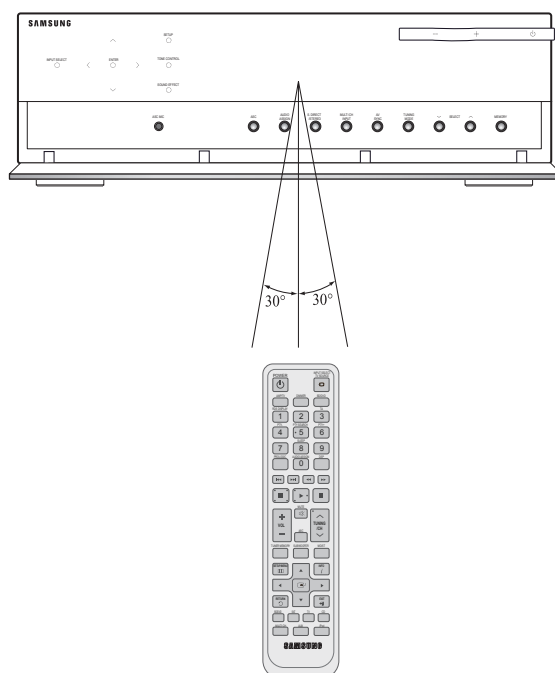

omschrijving

DE TOETSEN VAN DE AFSTANDSBEDIENING

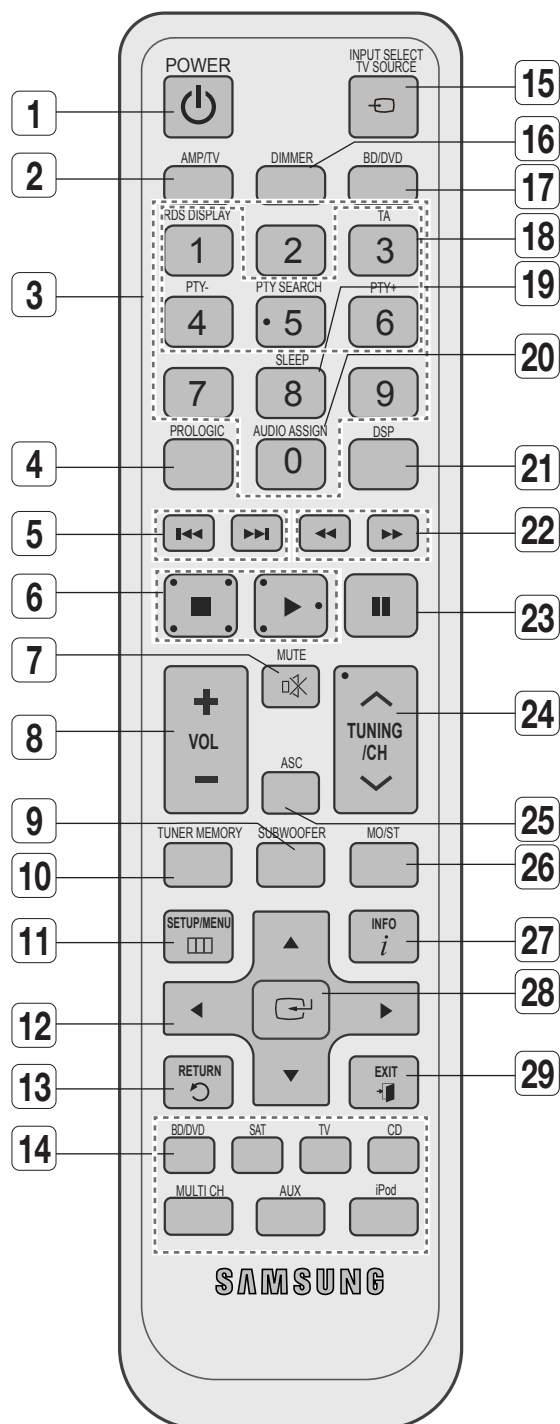

1	DE KNOP POWER	Hiermee schakelt u de ontvanger in en uit.
2	DE KNOP AMP/TV	Deze wordt gebruikt om de modus AMP/TV te selecteren. - Als u de modus AMP selecteert, knippert de knop oranje. - Als u de modus TV selecteert, knippert de knop groen.
3	CIJFERTOETSEN	Worden gebruikt om een televisiekanaal te kiezen.
4	DE KNOP PROLOGIC	Hiermee selecteert u de gewenste audiomodus Dolby Pro Logic II.
5	DE KNOPPEN OVERSLAAN	Druk hierop om terug of vooruit te springen op een aangesloten DVD/BD-speler of iPod.
6	DE KNOP STOPPEN/AFSPELEN	Druk hierop om het afspelen te stoppen of starten op een aangesloten DVD/BD-speler of iPod.
7	DE KNOP MUTE	Hiermee wordt het geluid van een aangesloten apparaat gedempt.
8	VOLUMEKNOPPEN	Hiermee kunt u het volume van het geselecteerde apparaat aanpassen.
9	DE KNOP SUBWOOFER	Hiermee selecteert u de subwoofer.
10	DE KNOP TUNER MEMORY	Deze wordt gebruikt om een voorgeprogrammeerde radiofrequentie in te stellen.
11	DE KNOP SETUP/MENU	DE KNOP SETUP/MENU
12	DE KNOPPEN OMHOOG/ OMLAAG/LINKS/RECHTS	Deze worden gebruikt om in de menu's te navigeren.
13	DE KNOP RETURN	Deze wordt gebruikt om vanuit het instellingenmenu naar het vorige menu te gaan.
14	FUNCTIESELECTIEKNOPPEN	Deze worden gebruikt om een invoerbron te selecteren.
15	DE KNOP INPUT SELECT, TV SOURCE	Hiermee kunt u schakelen om een invoerbron te zoeken en te selecteren. Druk hierop om de videobron voor een aangesloten TV te selecteren.
16	DE KNOP DIMMER	Hiermee kunt u de helderheid van het display aanpassen.
17	DE KNOP BD/DVD	Deze wordt gebruikt om de modus BD/DVD te selecteren. - Als u de modus BD selecteert, knippert de knop oranje. - Als u de modus DVD selecteert, knippert de knop groen.
18	DE SELECTIEKNOPPEN RDS	Deze worden gebruikt om de RDS-functies te kiezen.
19	DE KNOP SLEEP	Wordt gebruikt om de sluimerfunctie in te stellen.
20	DE KNOP AUDIO ASSIGN	Hiermee kunt u schakelen om een invoermodus te kiezen voor de geselecteerde bron.
21	DE KNOP DSP	Deze wordt gebruikt om de modus SFE te selecteren.
22	DE KNOPPEN ZOEKEN	Druk op deze knoppen om achteruit of vooruit te zoeken.
23	DE KNOP PAUZE	Hiermee wordt het afspelen op een aangesloten apparaat gepauzeerd.
24	DE KNOPPEN TUNER/CHANNEL	Deze worden gebruikt om de radiofrequentie of het televisiekanaal te wijzigen.
25	DE KNOP ASC	Hiermee kunt u de functie Auto Sound Calibration instellen.
26	DE KNOP MO/ST	Hiermee selecteert u MONO of STEREO voor radio-uitzendingen.
27	DE KNOP INFO	Hiermee wordt informatie weergegeven over het aangesloten apparaat dat momenteel wordt gebruikt.
28	DE KNOP ENTER	Deze wordt gebruikt om een item in het menu SETUP te selecteren.
29	DE KNOP EXIT	Hiermee sluit u het menu SETUP af.

aansluitingen

In dit gedeelte vindt u verschillende methodes om de AV-ontvanger aan te sluiten op andere externe componenten.

Schakel het product uit en haal de stekker uit het stopcontact voordat u het product gaat verplaatsen of installeren.

PLAATSING VAN DE LUIDSPREKER

* Het model HW-C500 wordt niet geleverd met luidsprekers (deze worden apart verkocht).

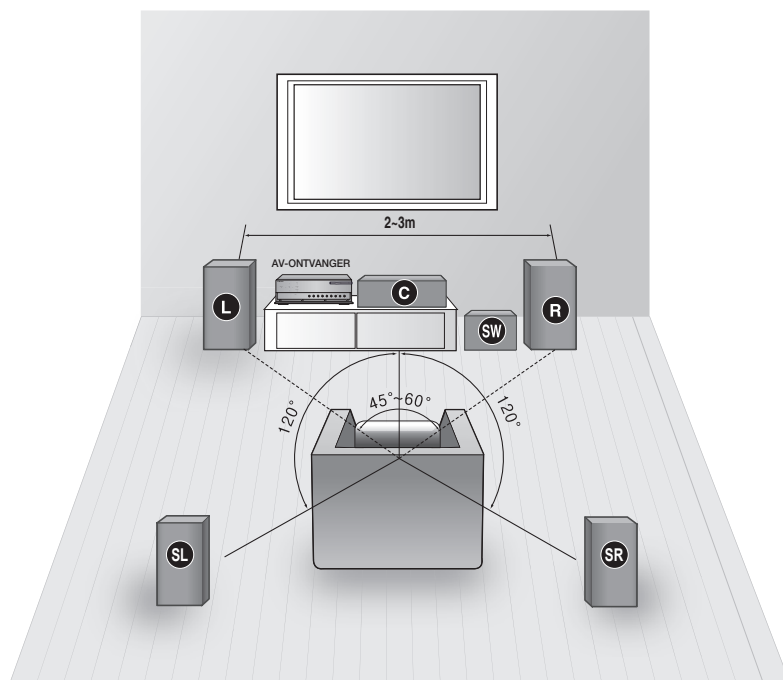

Plaats van de AV-ontvanger

Plaats de AV-ontvanger op de daarvoor bestemde standaard of het daarvoor bestemde rack.

Subwoofer **SW**

De plaats van de subwoofer is niet zo belangrijk. U kunt deze plaatsen waar u maar wilt.

Voorluidsprekers **L R**

Plaats deze luidsprekers voor de luisterpositie, naar u toe gericht (ongeveer 45°).

Plaats de luidsprekers zo dat de tweeters zich op dezelfde hoogte als uw oren bevinden.

Stel de voorzijde van de voorluidsprekers gelijk aan of iets voor de voorzijde van de middenluidspreker.

Middenluidspreker **C**

U kunt deze het beste op dezelfde hoogte plaatsen als de voorluidsprekers.

U kunt deze ook direct boven of onder de televisie plaatsen.

Surroundluidsprekers **SL SR**

Plaats deze luidspreker achter uw luisterpositie.

Als er niet genoeg ruimte is, plaatst u de luidsprekers tegenover elkaar.

Plaats de luidsprekers 60 tot 90 cm boven uw oren, enigszins naar beneden gericht.

In tegenstelling tot de voor- en middenluidsprekers worden de surroundluidsprekers voornamelijk gebruikt voor geluidseffecten. Hier komt dus niet steeds geluid uit.



- Als u de luidsprekers aan een wand bevestigt, moet u deze goed vastzetten om te voorkomen dat ze van de wand vallen.

Configuratie luidspreker

Voor optimale beleving van het surroundgeluid, dient u vijf luidsprekers en een ingeschakelde subwoofer te gebruiken.

In de volgende tabel wordt weergegeven welke kanalen u dient te gebruiken op basis van het aantal luidsprekers dat u hebt.

2 luidsprekers	3 luidsprekers	4 luidsprekers	5 luidsprekers
L	L	L	L
R	R	R	R
	C		C
		SL	SL
		SR	SR



- Als u een luidspreker in de buurt van uw TV-toestel plaatst, kunnen de kleuren op het scherm vervormd raken vanwege het magnetische veld dat wordt veroorzaakt door de luidspreker. In dat geval plaatst u de luidspreker uit de buurt van uw TV-toestel.

aansluitingen

DE LUIDSPREKERS AANSLUITEN (HW-C500)

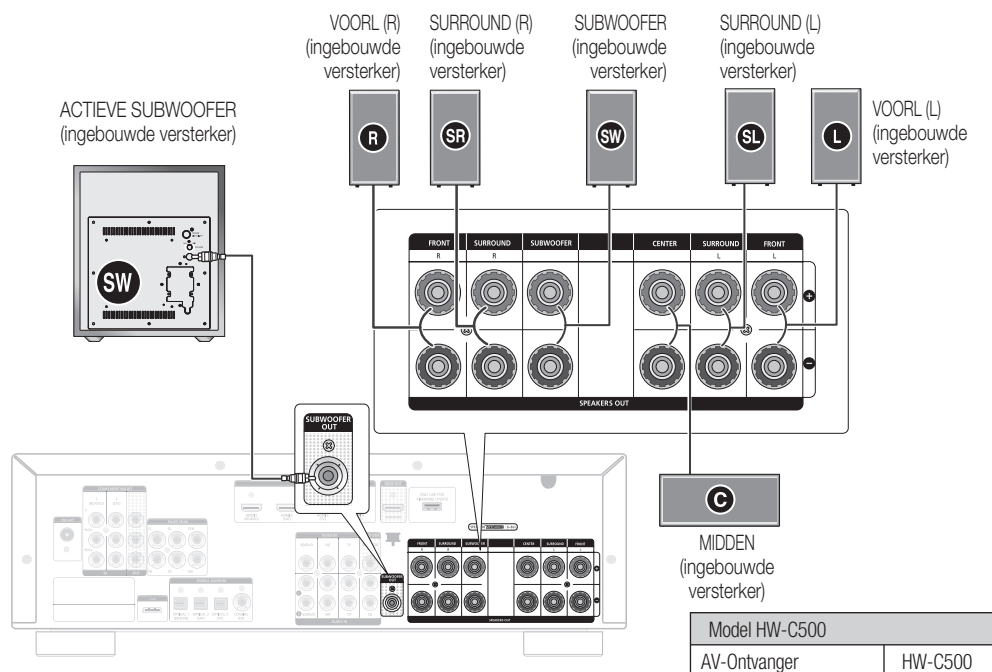

- Het model HW-C500 wordt niet geleverd met luidsprekers (deze worden apart verkocht). Neem voor aankoop hiervan contact op met een leverancier van Samsung Electronics.

De luidsprekerkabels aansluiten

1. Draai de luidsprekerpoort los door deze linksom te draaien.
2. Plaats het kale uiteinde van de draad in de opening van de aansluiting.
3. Draai de luidsprekerpoort rechtsom om de draad vast te zetten.

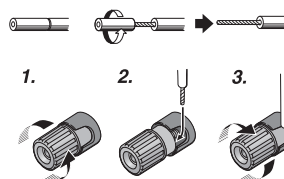

- Houd de subwoofer buiten bereik van kinderen om te voorkomen dat ze hun handen of voorwerpen in de opening van de kast steken.
- Raak nooit luidsprekeraansluitingen aan wanneer de stroom is ingeschakeld. Hierdoor kunt u een schok krijgen.
- Zorg dat de polen (+ en -) juist zijn.

De luidsprekers aansluiten

1. Druk het klepje van de ingang aan de achterkant van de luidspreker omlaag.
2. Plaats de zwarte kabel in de zwarte ingang (-) en de rode kabel in de rode ingang (+) en laat het klepje los.
3. Druk het klepje van de ingang aan de achterkant van de AV-ontvanger omlaag.
 - Zorg dat de kleuren van de luidsprekeraansluitingen aan de achterkant van de AV-ontvanger overeenkomen met de kleuren van de stekkers.

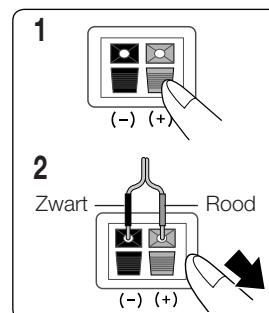

DE LUIDSPREKERS AANSLUITEN (HW-C560S)

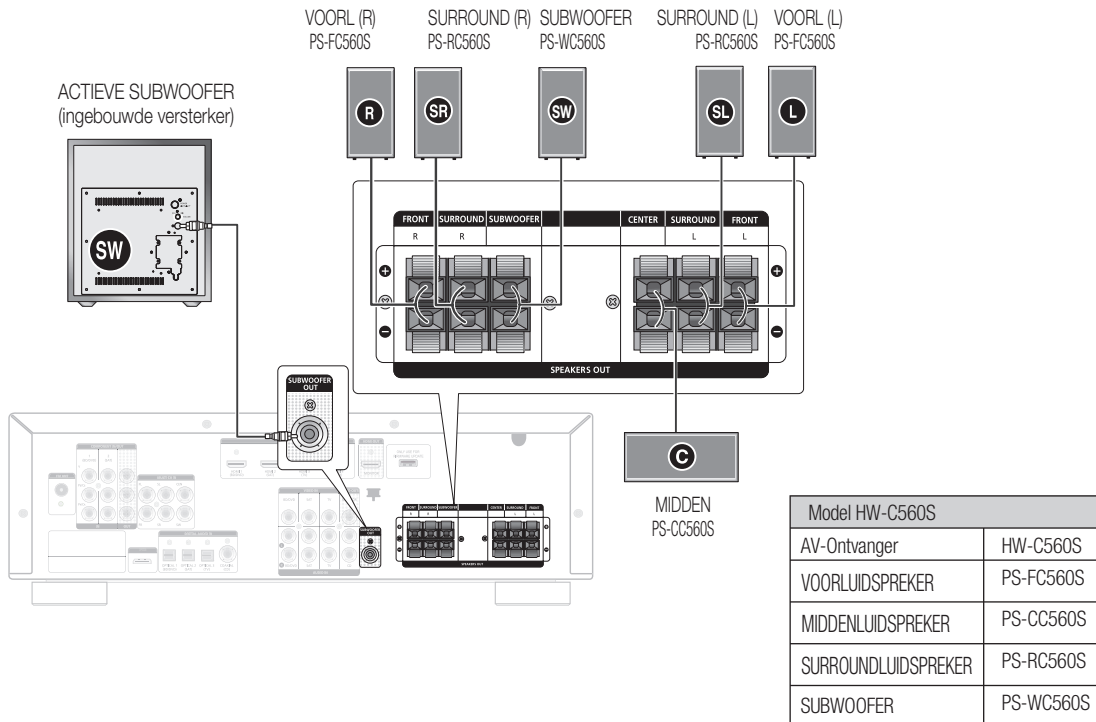

- De actieve subwoofer wordt apart verkocht. Neem voor aankoop hiervan contact op met een leverancier van Samsung Electronics.

De luidsprekers aansluiten

- Druk het klepje van de ingang aan de achterkant van de luidspreker omlaag.
- Plaats de zwarte kabel in de zwarte ingang (-) en de rode kabel in de rode ingang (+) en laat het klepje los.
- Druk het klepje van de ingang aan de achterkant van de AV-ontvanger omlaag.
- Steek de ene draad in het aansluitingspunt + en de andere in het aansluitingspunt -.
 - Zorg dat de kleuren van de luidsprekeraansluitingen aan de achterkant van de AV-ontvanger overeenkomen met de kleuren van de stekkers.



- Houd de subwoofer buiten bereik van kinderen om te voorkomen dat ze hun handen of voorwerpen in de opening van de kast steken.
- Raak nooit luidsprekeraansluitingen aan wanneer de stroom is ingeschakeld. Hierdoor kunt u een schok krijgen.
- Zorg dat de polen (+ en -) juist zijn.

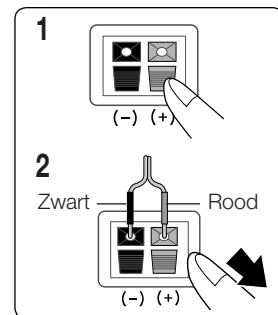

Luidspreker

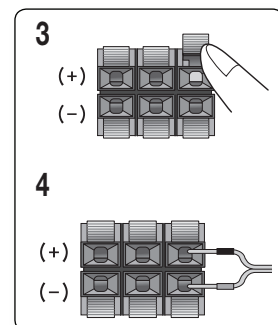

AV-ontvanger 17

aansluitingen

EXTERNE APPARATEN/UW TELEVISIE AANSLUITEN VIA HDMI

HDMI is een digitale standaardinterface voor aansluiting op apparaten als televisie, projector, DVD-speler, Blu-rayspeler, settop enzovoort.

Met HDMI wordt signaalverlies door analoge conversie verwijderd, waardoor de geluidskwaliteit van video- en audio is alsof deze oorspronkelijk in de digitale bron is gemaakt.

Door verbinding te maken met de HDMI-interface (High-Definition Multimedia Interface) kunt u digitale video en audio afspelen.

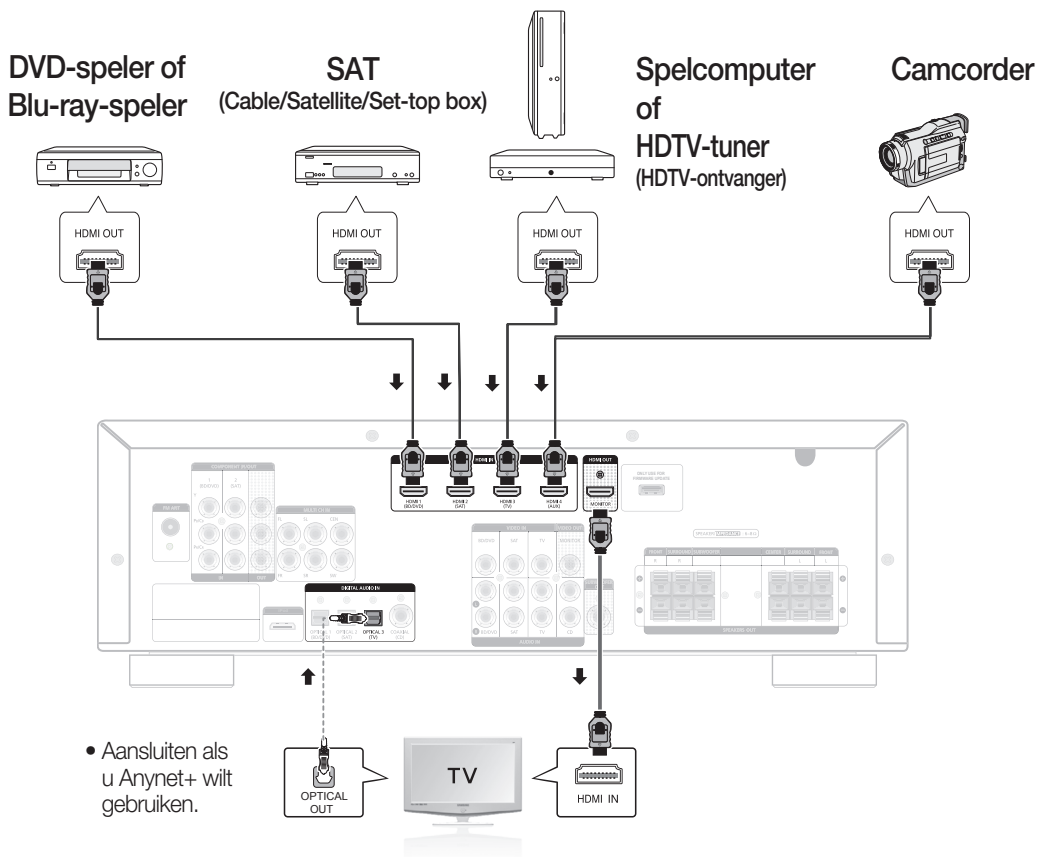

Ondersteuning HDCP (High-bandwidth Digital Content Protection System)

Om via de HDMI-aansluiting digitale inhoud af te spelen, moeten zowel de aangesloten externe apparatuur als de TV HDCP (High-bandwidth Digital Content Protection System) ondersteunen. Dit product ondersteunt HDCP.

Compatibiliteit met een televisie die HDMI ondersteunt.	
Een televisie met een HDMI-uitgang.	Video/Audio
Een televisie met een DVI-D-uitgang (TV die HDCP ondersteunt)	Video
Een televisie met een DVI-D-uitgang (TV die geen HDCP ondersteunt)	-



- Audiosignalen van SACD-discs zijn niet hoorbaar bij deze verbinding. Als u een DVD wilt afspelen waarvan de auteursrechten middels CPPM zijn beveiligd, gebruikt u een speler die CPPM ondersteunt.
- De geluidskwaliteit van de HDMI-uitgang (samplefrequentie en bitrate) kan worden beperkt door het prestatieniveau van het aangesloten apparaat.
- De HDMI-aansluiting ondersteunt zowel video als audio. U hoeft dus geen aparte geluidskabel aan te sluiten.

HDMI-FUNCTIE

Anynet+ (HDMI-CEC) gebruiken

Anynet+ is een functie waarmee u andere Samsung-apparaten kunt bedienen met de afstandsbediening van uw Samsung-televisie. Anynet+ kan worden gebruikt door deze AV-ontvanger met een HDMI-kabel aan te sluiten op een Samsung-televisie. Deze functie is alleen beschikbaar voor SAMSUNG-televisies en SAMSUNG AV-producten die Anynet+ ondersteunen.

1. Sluit de AV-ontvanger met een HDMI-kabel aan op een Samsung-televisie. (Zie pagina 18)
2. Stel de Anynet+-functie in op uw televisie.
(Raadpleeg de gebruikershandleiding van de televisie voor meer informatie.)
 - U kunt het volume op de AV-ontvanger regelen door de volumeknoppen op de afstandsbediening van de televisie te gebruiken.

Anynet+ inschakelen

1. Druk op de toets **SETUP/MENU**.
 - Elke keer wanneer de knop wordt ingedrukt, schakelt de modus tussen **SETUP ENTER** en **SETUP OFF**.
2. Druk op de knop **ENTER** om **SETUP ENTER** te selecteren.
3. Druk op de knoppen **▲▼** om **HDMI SETUP** te selecteren en druk vervolgens op **ENTER** of **▶**.
4. Druk op de knoppen **▲▼** om **HDMI ANYNET+** te selecteren en druk vervolgens op **ENTER** of **▶**.
5. Druk op de knoppen **▲▼** om **ANYNET+** op **ON** in te stellen.

- De instellingenmodus afsluiten -

- Druk op de toets **SETUP/MENU**.
Op het display wordt **SETUP OFF** weergegeven en de modus Setup wordt afgesloten.



- Als u een HDMI-kabel gebruikt om een Samsung-televisie aan te sluiten op uw AV-ontvanger, kunt u de AV-ontvanger bedienen met de afstandsbediening van de televisie. Deze functie is alleen beschikbaar in combinatie met Samsung-televisie en een DVD-speler die Anynet+ (HDMI-CEC) ondersteunen.
- Controleer of het **Anynet+**-logo zich op uw televisie bevindt. Als uw televisie een **Anynet+**-logo heeft, ondersteunt het apparaat de functie Anynet+.
- Wanneer verbinding met Anynet+, maakt, dient u niet meer dan twee AV-ontvangers aan te sluiten. Anders loopt u het risico op storingen.

aansluitingen

AANSLUITING OP UW TV

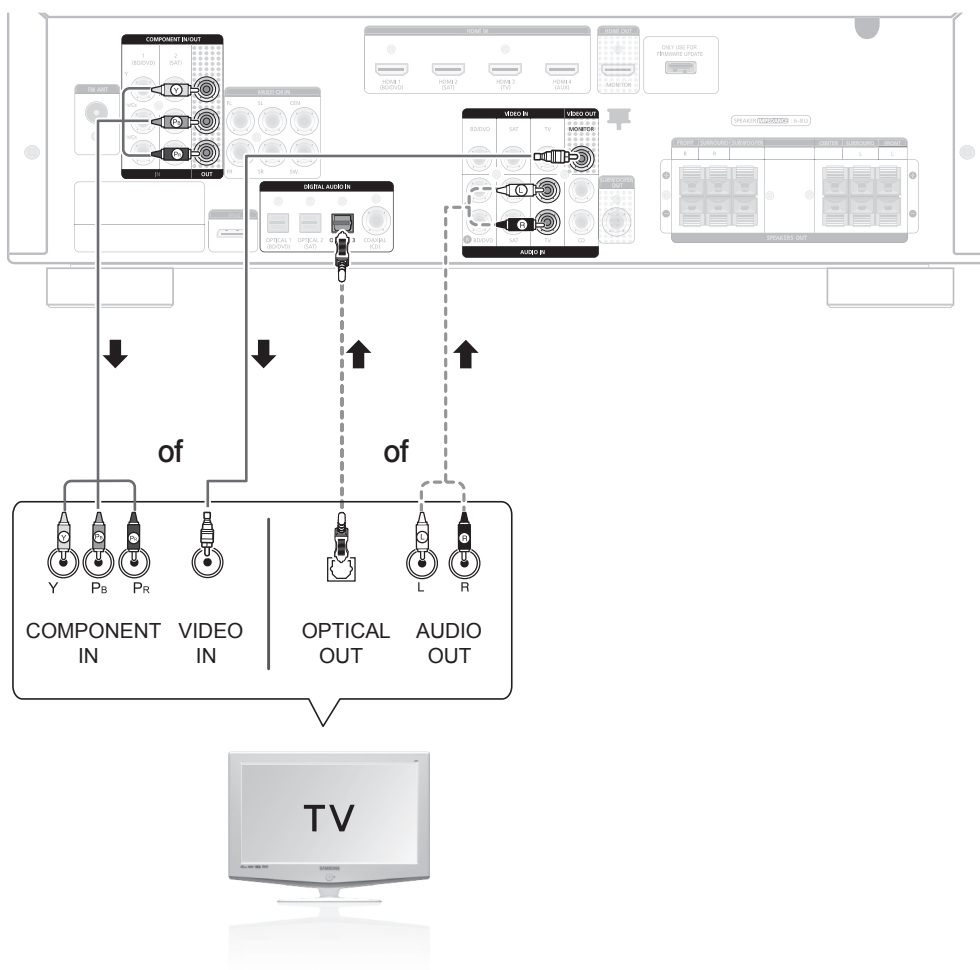

Video-aansluiting

Als uw televisie is voorzien van Component Video-ingangen, sluit u een Component videokabel (niet bijgeleverd) aan tussen de Component Video-uitgangen (P_R, P_B en Y) aan de achterzijde van uw AV-ontvanger en de Component Video-ingangen op uw tv.

OF

Sluit de videokabel van de VIDEO-uitgang (MONITOR) op de achterkant van uw AV-ontvanger aan op de video-ingang van uw televisie.

Audioaansluiting

Sluit de digitale invoer (OPTICAL 3) van uw ontvanger aan op de digitale uitvoer van de televisie.

OF

Sluit AUDIO IN (TV) op uw AV-ontvanger aan op de audio-uitgang van de televisie.

EEN DVD OF EEN BD-SPELER (Blu-ray) AANSLUITEN

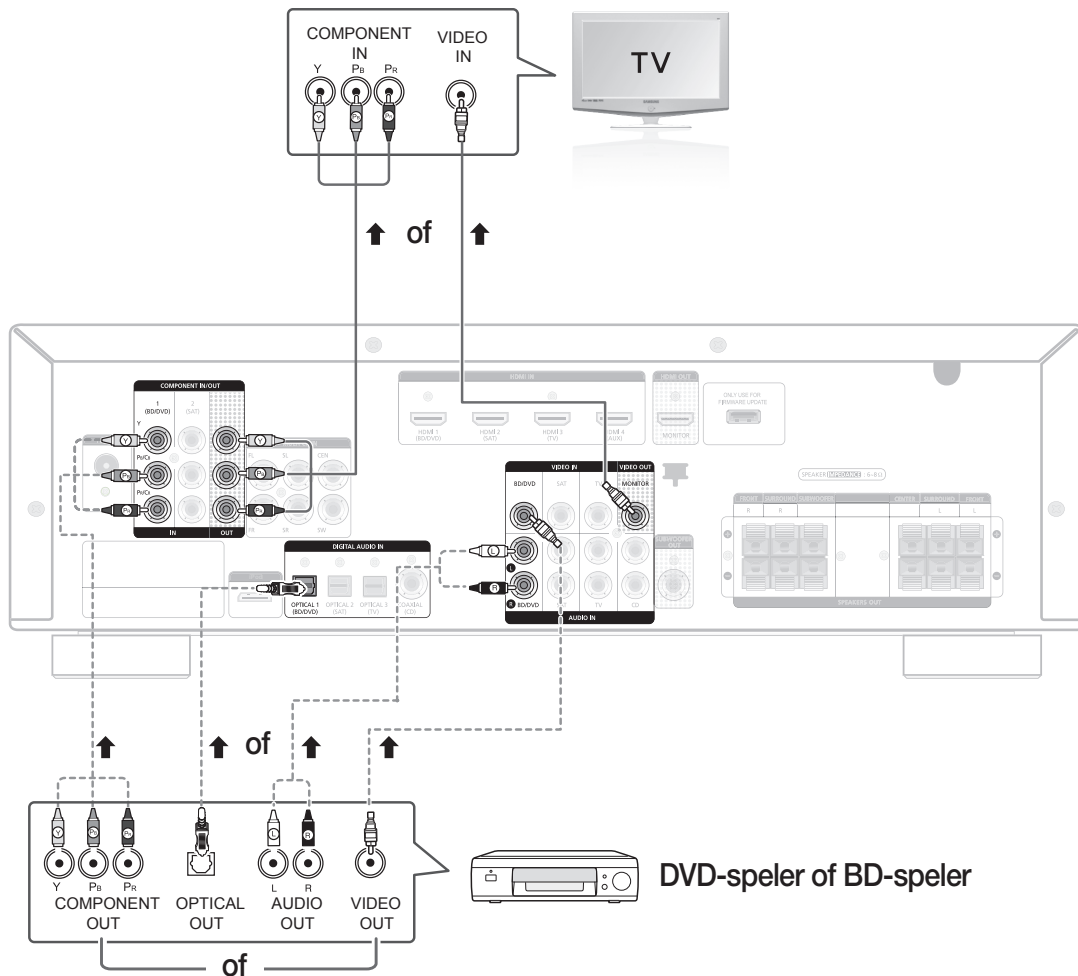

Video-aansluiting

Sluit een Component-videokabel (niet bijgeleverd) van de COMPONENT-ingangen (BD/DVD) (P_R, P_B en Y) aan de achterzijde van uw AV-ontvanger aan op de Component-video-uitgangen op uw DVD-/BD-speler.

OF

Sluit een videokabel van de VIDEO-ingang (BD/DVD) op de achterzijde van uw AV-ontvanger aan op de video-uitgang van uw televisie.

Audioaansluiting

Sluit de digitale invoer (OPTICAL 1) van uw ontvanger aan op de digitale uitvoer van DVD-/BD-speler.

OF

Sluit de audio-ingang (BD/DVD) op uw AV-ontvanger aan op de audio-uitgang van de DVD-/BD-speler.

aansluitingen

EEN KABEL, SATELLIET OF SET-TOP BOX AANSLUITEN

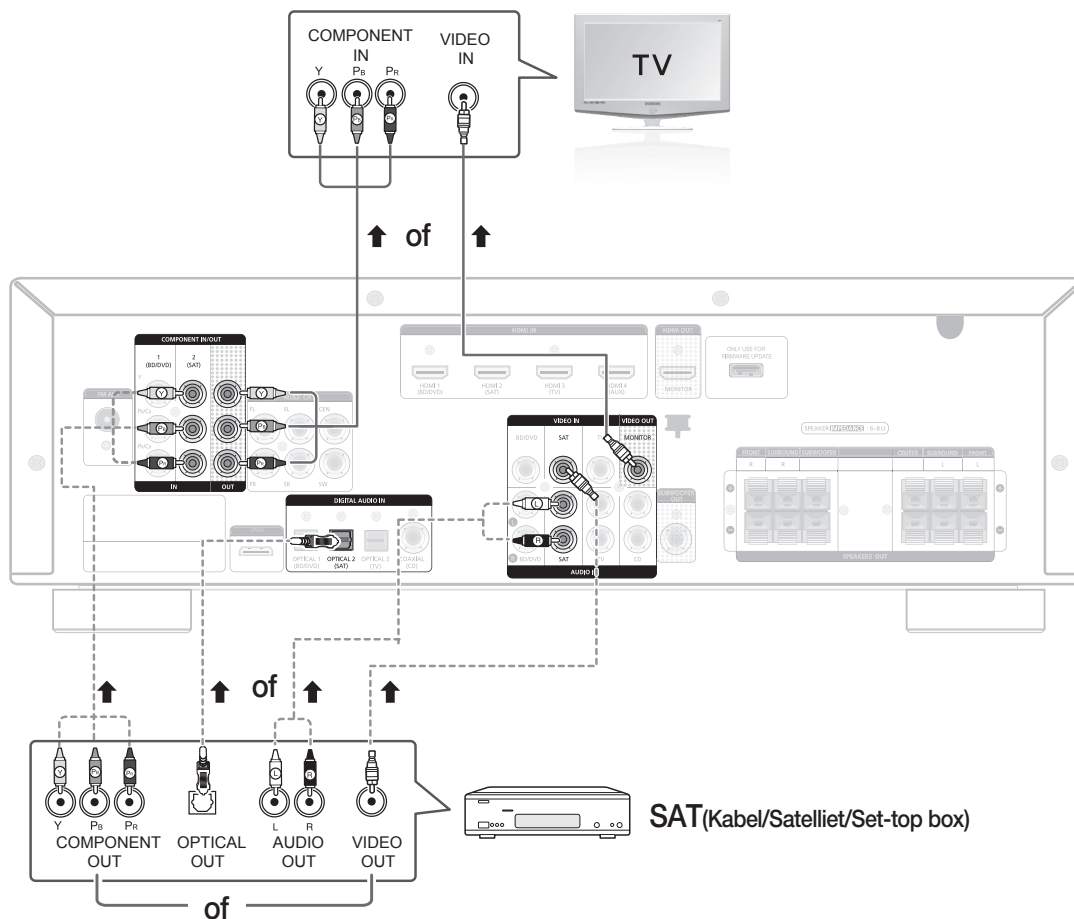

Video-aansluiting

Sluit een Component-videokabel (niet bijgeleverd) van de COMPONENT-ingangen (SAT) (P_R, P_B en Y) aan de achterzijde van uw AV-ontvanger aan op de Component-video-uitgangen op uw SAT.

OF

Sluit een videokabel van de VIDEO-ingang (SAT) op de achterzijde van uw AV-ontvanger aan op de video-uitgang van uw SAT.

Audioaansluiting

Sluit de digitale invoer (OPTICAL 2) van uw ontvanger aan op de digitale uitvoer van de SAT.

OF

Sluit de audio-ingang (SAT) op uw AV-ontvanger aan op de audio-uitgang van de SAT.



- Haal de stekker uit het stopcontact als u de speler voor langere tijd niet gebruikt.
- Als de kabel/ontvanger slechts één audio-uitgang heeft, sluit u dit op de rechter of de linker audio-ingang van de hoofdeenheid aan. Sluit de rode stekker van de audiokabel aan op de rode ingang en de witte kabel op de witte ingang.

EEN CD-SPELER AANSLUITEN

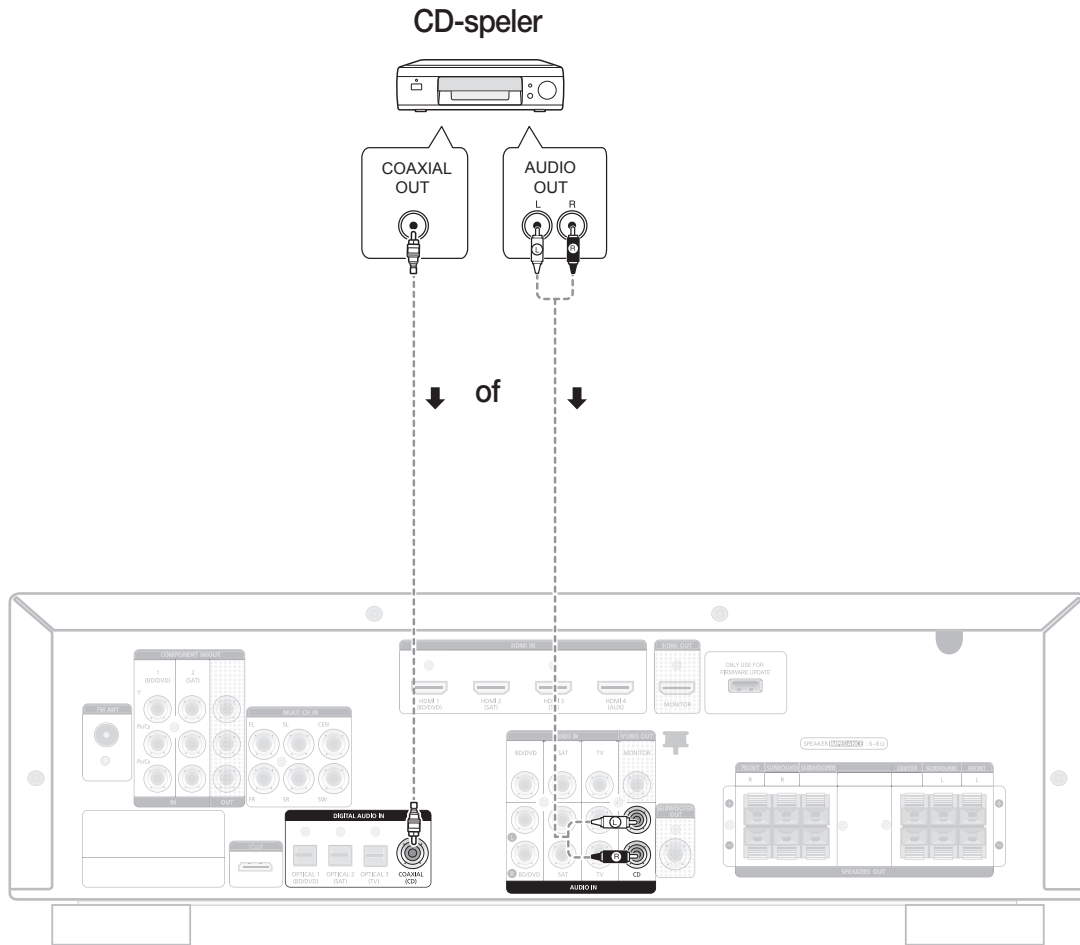

Audioaansluiting

Sluit de digitale invoer (COAXIAL) van uw AV-ontvanger aan op de digitale uitvoer van de cd-speler.

OF

Sluit de audio-ingang (CD) op uw AV-ontvanger aan op de audio-uitgang van de CD-speler.



- Als de CD-speler slechts één audio-uitgang heeft, sluit u dit op de rechter of de linker audio-ingang van de hoofdeenheid aan. Sluit de rode stekker van de audiokabel aan op de rode ingang en de witte kabel op de witte ingang.

aansluitingen

5.1-KANAALS APPARATEN AANSLUITEN

U kunt de AV-ontvanger aansluiten op een DVD-speler, een Super Audio CD-speler of een ander apparaat met 5.1-kanaals uitvoer.

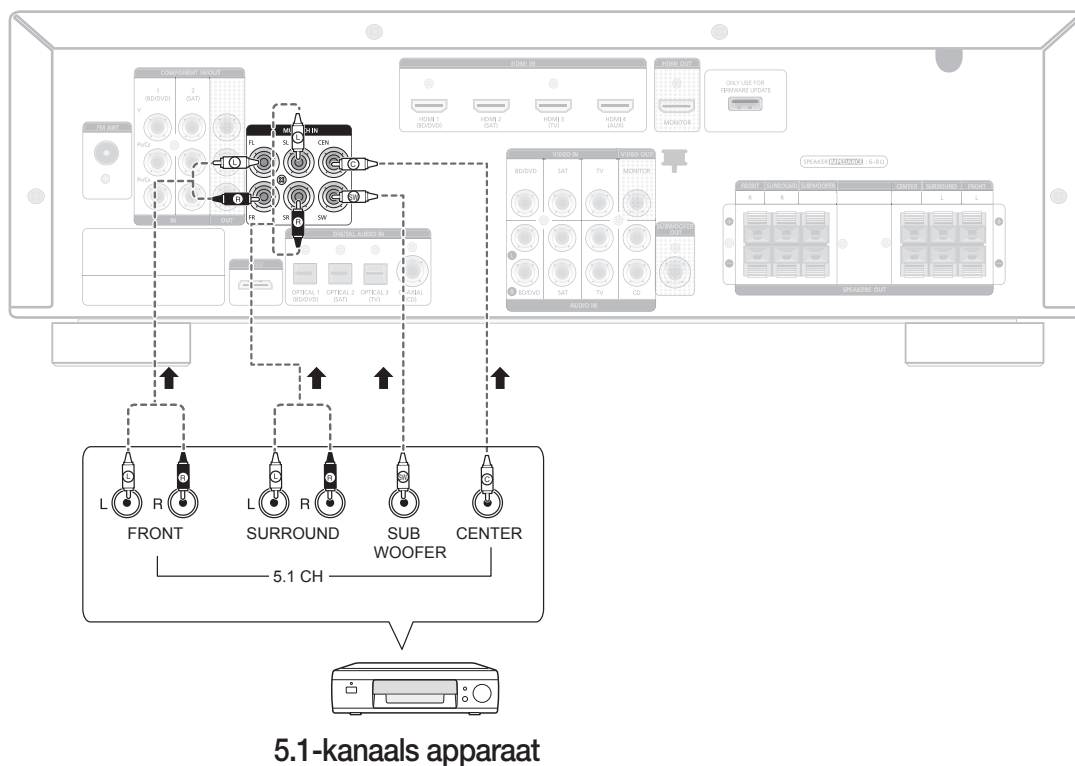

EEN iPod AANSLUITEN

U kunt via de hoofdeenheid audio afspelen vanaf een iPod. Raadpleeg voor de werking van de iPod met uw ontvanger de pagina's 47 en 48.

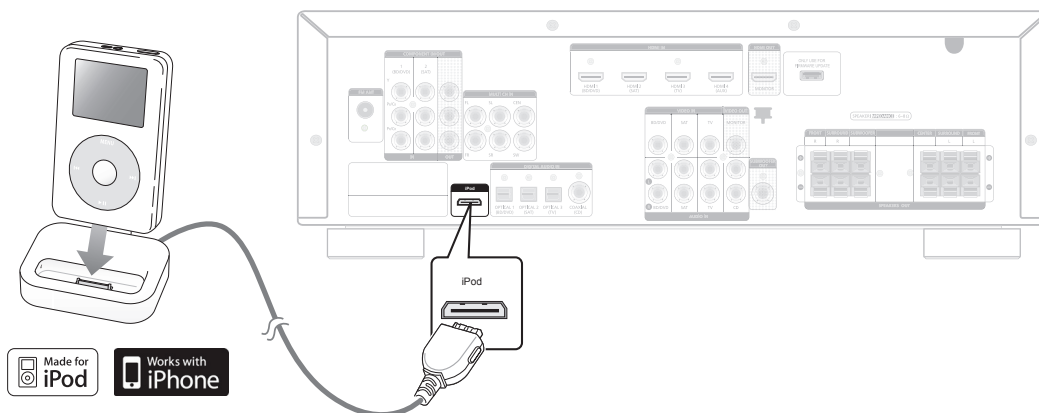

1. Sluit de iPod-dockconnector aan op de iPod-aansluiting op uw ontvanger.
2. Plaats de iPod in het dock.
 - Als u u een film wilt afspelen die is opgeslagen in uw iPod, dient u op de iPod de optie **TV Out** op **On** in te stellen voordat u de iPod in het dock plaatst. Zie pagina 48.
3. Druk op de knop **iPod** op de afstandsbediening.
 - U kunt ook de knop **INPUT SELECT** op de hoofdeenheid gebruiken.
De modus kent de volgende stappen:
FM → BD/DVD → SAT → TV → CD → AUX → 5.1 MULTI CH → IPOD AUDIO → IPOD VIDEO

De verbinding met een iPod verbreken

Volg de onderstaande stappen om schade aan een iPod en gegevens te voorkomen wanneer u de iPod loskoppelt van de AV-ontvanger.

1. Druk op de knop **INPUT SELECT** op de hoofdeenheid om naar een andere modus dan **IPOD AUDIO** of **IPOD VIDEO** te schakelen.

OF

1. Schakel de AV-ontvanger uit.
2. Verwijder de iPod uit de iPod-dock of koppel de iPod-dockconnector los van de AV-ontvanger.

















- De video-uitgang (Monitor of VCR) moet zijn aangesloten op uw televisie om een iPod-video te kunnen bekijken. Zie pagina 21.
- Zet het volume op een gematigd niveau voordat u uw iPod en AV-ontvanger aansluit.
- Als u een iPod aansluit terwijl de eenheid is ingeschakeld, wordt de batterij van de iPod opgeladen.
- Zorg dat de dockconnector zo wordt aangesloten dat het 'SAMSUNG'-logo zich aan de bovenkant bevindt.
- 'Made for iPod' betekent dat een elektronische accessoire is ontworpen voor de specifieke verbinding met een iPod en dat deze door de ontwerper is gecertificeerd om te voldoen aan de normen van Apple voor prestaties.
- "Works with iPhone" betekent dat een elektronische accessoire is ontworpen voor de specifieke verbinding met een iPod en dat deze door de ontwerper is gecertificeerd om te voldoen aan de normen van Apple voor prestaties.

aansluitingen

EEN iPod AANSLUITEN (Vervolg)

iPod-modellen die compatibel zijn met HW-C500/HW-C560S

 1e en 2e generatie iPod 5 GB, 10 GB, 20 GB	 5e generatie iPod (video) 30 GB, 60 GB, 80 GB	 3e generatie iPod 10 GB, 15 GB, 20 GB, 30 GB, 40 GB
 2e generatie iPod nano (aluminium) 2 GB, 4 GB, 8 GB	 iPod mini 4 GB, 6 GB	 4e generatie iPod 20 GB, 40 GB
 3e generatie iPod nano (video) 4 GB, 8 GB	 4e generatie iPod (kleurendisplay) 20 GB, 30 GB, 40 GB, 60 GB	 iPod classic 80 GB, 120 GB, 160 GB
 1e generatie iPod touch 4 GB, 16 GB, 32 GB	 4e generatie iPod nano (video) 8 GB, 16 GB	 1e generatie iPod nano 1 GB, 2 GB, 4 GB
 2e generatie iPod touch 8 GB, 16 GB, 32 GB	 iPhone iPhone 3G iPhone 3GS	



- 'Made for iPod' betekent dat het oplaadstation is ontworpen voor de specifieke verbinding met een iPod en dat deze door de ontwerper is gecertificeerd om te voldoen aan de normen van Apple voor prestaties.
- Apple is niet verantwoordelijk voor het functioneren van dit apparaat of voor het voldoen aan veiligheidsnormen en regelgeving.

iPod is een handelsmerk van Apple Inc., dat in de VS en in andere landen is geregistreerd.

iPhone is een handelsmerk van Apple Inc.

VOOR AANSLUITING VAN DE FM-ANTENNE

1. Sluit de meegeleverde FM-antenne tijdelijk aan op de FM ANTENNA-aansluiting.
2. Beweeg de antenne langzaam in het rond totdat u een plek met goede ontvangst vindt. Bevestig de antenne dan aan een muur of ander vast oppervlak.

FM-antenne (bijgeleverd)

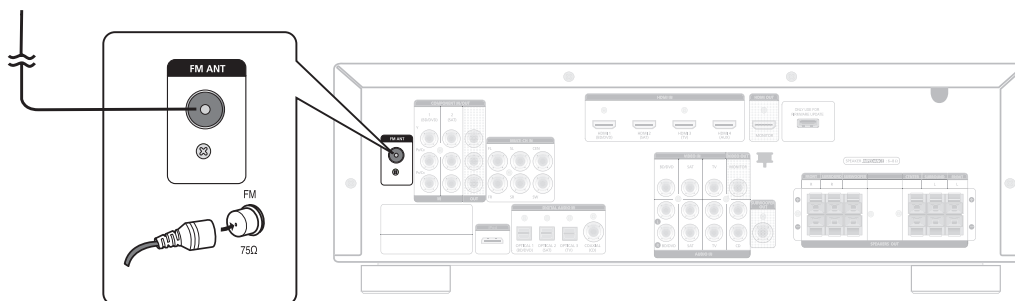

- Plaats de antennekabel niet in de buurt van de stroomkabel. Houd deze daar zo ver mogelijk van verwijderd.
- Wanneer u een slechte FM-ontvangst hebt, kunt u een externe antenne gebruiken.

Basisfuncties van uw AV-ontvanger

NL

VOORDAT U DE AV-ONTVANGER GAAT GEBRUIKEN

In- en uitschakelen

Sluit de stekker aan op het stopcontact.

Houd de toets **POWER** op de speler gedurende 2 seconden ingedrukt.

- De speler wordt ingeschakeld of in Standby-modus gezet.
- U kunt de speler ook in- of uitschakelen door op de toets **POWER** op de afstandsbediening te drukken.

Functies van de afstandsbediening

U kunt de versterker (deze AV-ontvanger), televisie, en BD(alleen Samsung)/DVD-speler bedienen met deze afstandsbediening. Zie pagina 51 ~ 53 voor meer informatie.

Een functie selecteren

Methode 1

Druk op de knop **INPUT SELECT**.

- Elke keer wanneer u op deze knop drukt, zal **FM** → **BD/DVD** → **SAT** → **TV** → **CD** → **AUX** → **5.1 MULTI CH** → **IPOD AUDIO** → **IPOD VIDEO** om de beurt worden geselecteerd.

Methode 2

Druk op de knop **TUNING/CH**, **BD/DVD**, **SAT**, **TV**, **CD**, **MULTI CH**, **AUX** of **IPOD**.

- U kunt meteen de gewenste functie selecteren.

● BASISFUNCTIES VAN UW AV-ONTVANGER

AUDIO-INSTELLINGEN

Selecteer een bronapparaat en een aansluiting

Selecteer de externe apparaten die u op de ontvanger hebt aangesloten.

1. Druk op de toets **SETUP/MENU**.
 - Elke keer wanneer de knop wordt ingedrukt, schakelt de modus tussen **SETUP ENTER** en **SETUP OFF**.
2. Druk op de knop **ENTER** om **SETUP ENTER** te selecteren.
3. Druk op de knoppen **▲ ▼** om **AUDIO SETUP** te selecteren en druk vervolgens op **ENTER** of **▶**.
4. Druk op de knoppen **▲ ▼** om de gewenste aansluiting te selecteren.
 - Het bronapparaat schakelt als volgt; **BD/DVD**, **SAT**, **TV**, **CD**

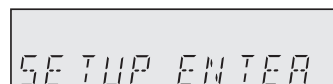

SETUP ENTER



AUDIO SETUP

- De instellingenmodus afsluiten -

- Druk op de knop **SETUP/MENU**.
Op het display wordt **SETUP OFF** weergegeven en de modus Setup wordt afgesloten.



- U kunt ook **SETUP**, **▲**, **▼**, **<**, **>**, **ENTER** op de voorkant van de AV-ontvanger gebruiken.

Basisfuncties van uw AV-ontvanger

DIGITALE/ANALOGUE INGANG SELECTEREN

U kunt met deze speler luisteren naar geluid in 2 kanalen (analoog), in Dolby Digital of in DTS.

1. Druk op de knop **INPUT SELECT** op de gewenste functie te selecteren (BD/DVD, SAT, TV, CD). Zie pagina 27.
2. Druk op de knop **AUDIO ASSIGN** op de afstandsbediening om het externe aangesloten apparaat te selecteren.
 - Elke keer dat u op deze toets drukt, verschijnt een andere invoermodus, in deze volgorde:



• Voor BD/DVD-functie



• Voor SAT-functie



• Voor TV-functie



• Voor CD-functie



- U kunt ook de invoermodus wijzigen door op de knop **AUDIO ASSIGN** te drukken op de voorkant van uw AV-ontvanger.
- U kunt alleen luisteren in Dolby Digital als u de digitale audio-uitgang van een externe audiocomponent aansluit op de optische/coaxiale digitale audio-ingang van de speler.

U kunt de functies van deze AV-ontvanger instellen voor optimaal gebruik.

OVERZICHT INSTELLINGENMENU

Hier is een overzicht van de structuur van de instellingenmenu's op uw AV-ontvanger.

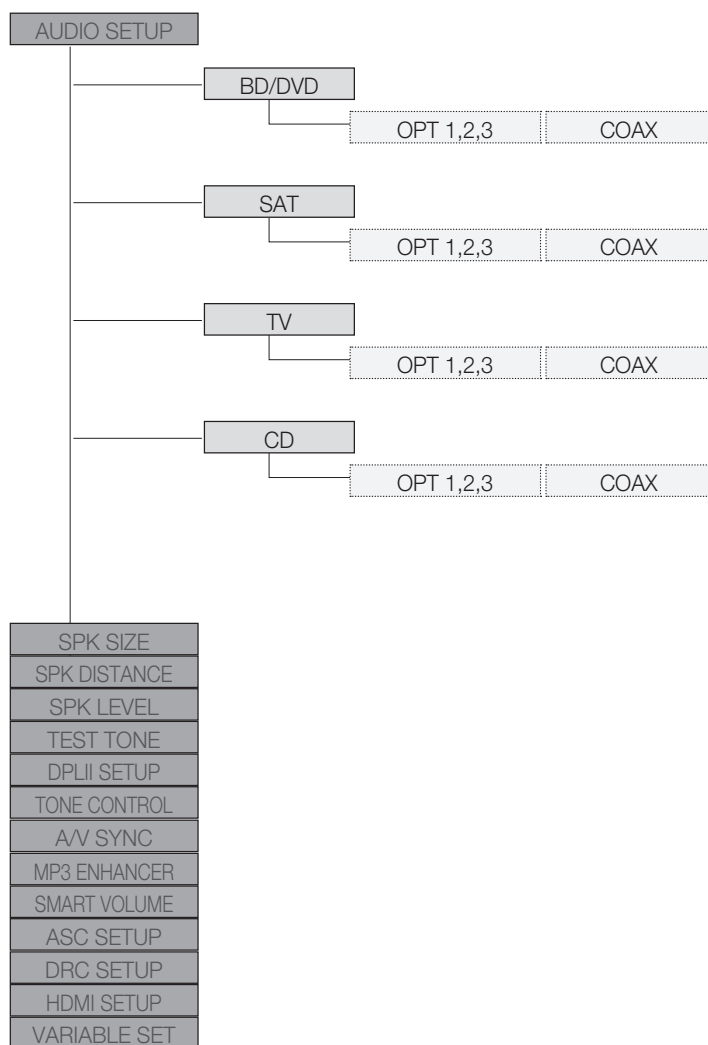

OVERZICHT INSTELLINGENMENU (Vervolg)

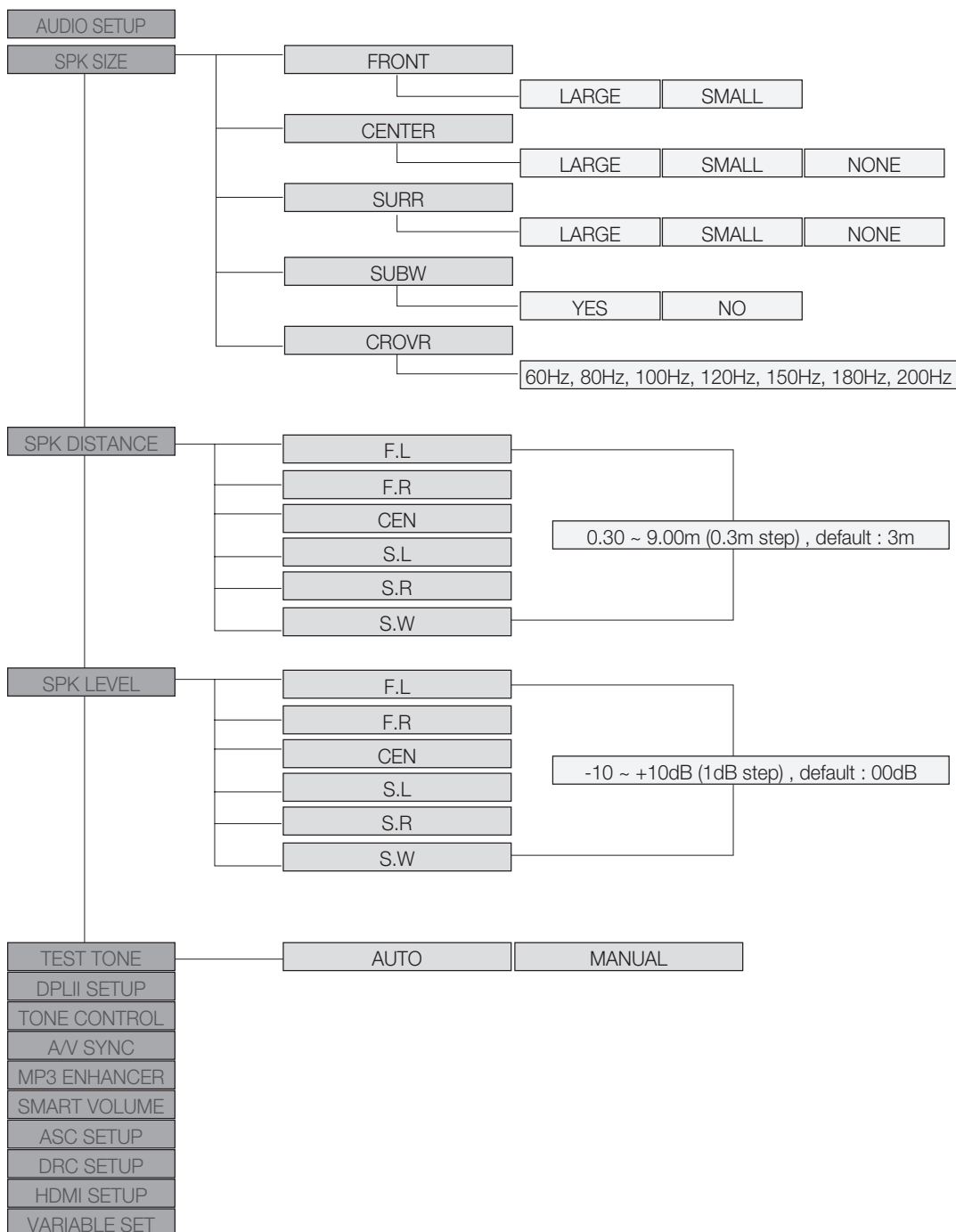

OVERZICHT INSTELLINGENMENU (Vervolg)

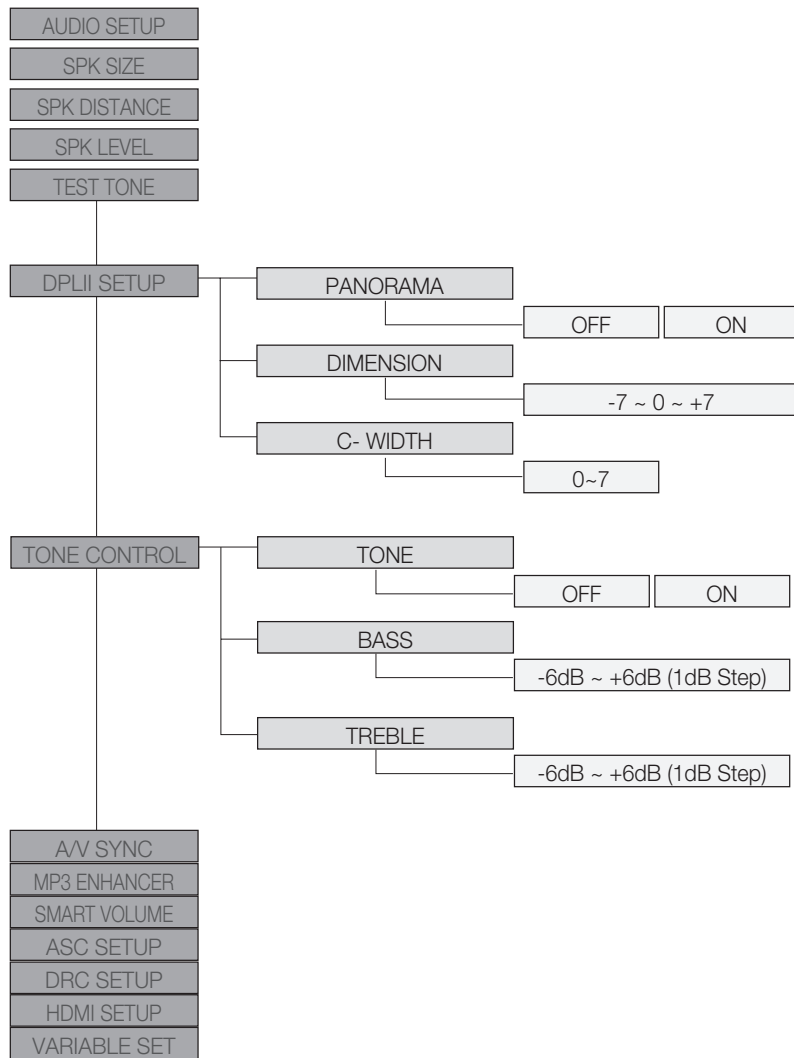

installatie

OVERZICHT INSTELLINGENMENU (Vervolg)

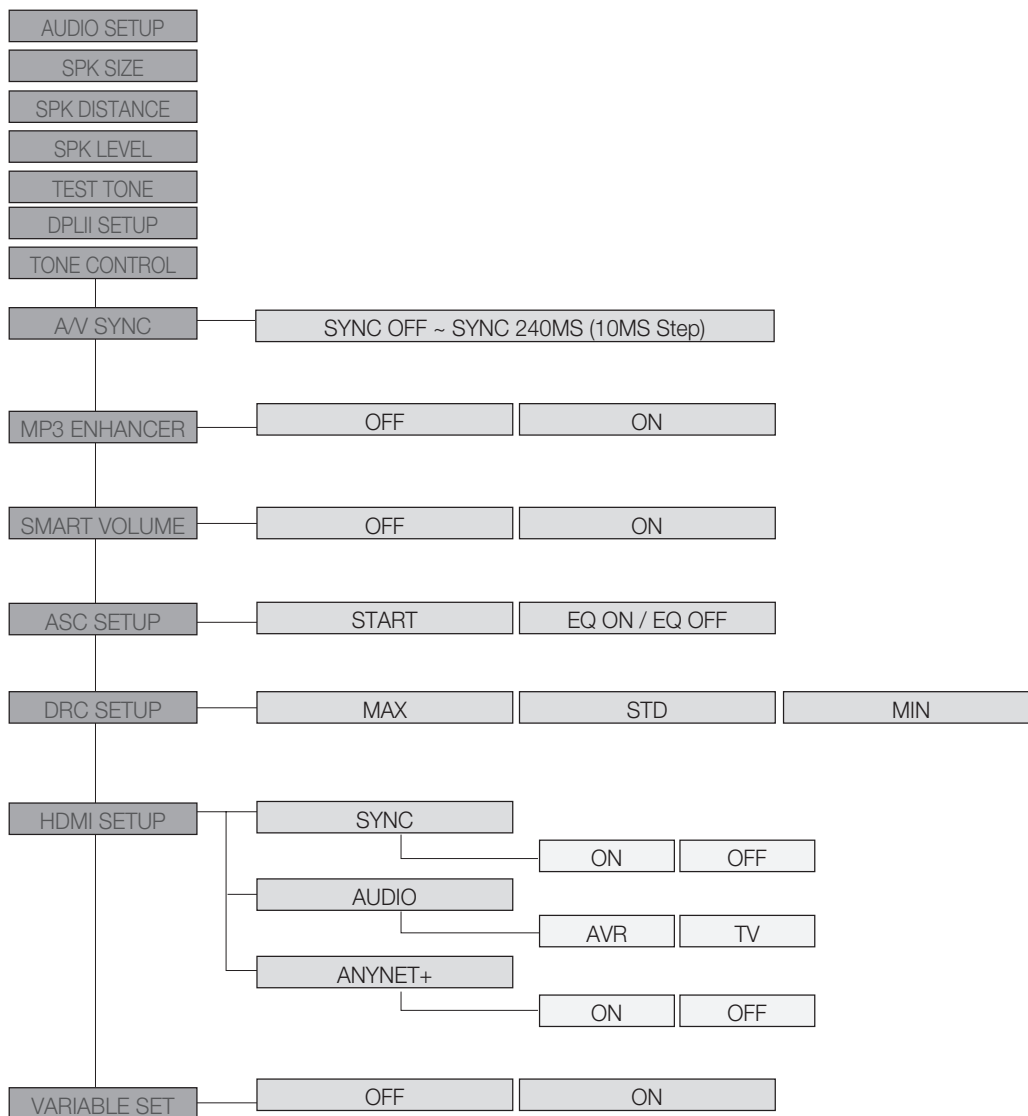

DE LUIDSPREKERGROOTTE INSTELLEN

De signaaluitvoer en het frequentiebereik van de luidspreker wordt afgesteld op basis van uw luidsprekerconfiguratie en de vraag of bepaalde luidsprekers wel of niet worden gebruikt.

1. Druk op de toets **SETUP/MENU**.
 - Elke keer wanneer de knop wordt ingedrukt, schakelt de modus tussen **SETUP ENTER** en **SETUP OFF**.
2. Druk op de knop **ENTER** om **SETUP ENTER** te selecteren.
3. Druk op de knoppen **▲ ▼** om **SPK SIZE** te selecteren en druk vervolgens op **ENTER** of **▶**.
4. Druk op de knoppen **▲ ▼** om de gewenste luidspreker te selecteren en druk op **ENTER** of **▶**.
 - Elke keer dat u op de knoppen **▲ ▼** drukt, wordt de volgende optie geselecteerd in deze volgorde:
FRONT → CENTER → SURR → SUBW → CROVR
5. Druk op **▲ ▼** om de modus (LARGE, SMALL enzovoort) voor de geselecteerde luidspreker in te stellen.
6. Herhaal de stappen 3-5 om de modus voor iedere luidspreker in te stellen.

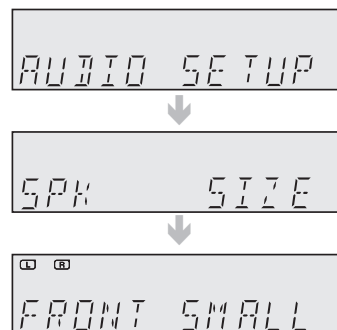

- De instellingenmodus afsluiten -

- Druk op de toets **SETUP/MENU**.
Op het display wordt **SETUP OFF** weergegeven en de modus Setup wordt afgesloten.

De luidspreker instellen

LUIDSPREKER	Mogelijke instellingen	Standaardinstelling
FRONT (voorkant)	LARGE, SMALL	SMALL
CENTER (midden)	LARGE, SMALL, NONE	SMALL
SURR (surround)	LARGE, SMALL, NONE	SMALL
SUBW (subwoofer)	YES, NO	YES
CROVR (crossoverfrequentie)	60, 80, 100, 120, 150, 180, 200(Hz)	100Hz

- LARGE : Bij gebruik van grote luidsprekers. U hoort het volledige geluidsspectrum.
- SMALL : Bij gebruik van kleine luidsprekers
- NONE : Er worden geen luidsprekers gebruikt
- YES (subwoofer) : Bij gebruik van de subwoofer.
- NO (subwoofer) : Wanneer de subwoofer niet wordt gebruikt.
- CROVR : Selecteer de crossoverfrequentie die het beste resultaat geeft in uw kamer.



- U kunt ook **SETUP**, **▲**, **▼**, **<**, **>**, **ENTER** op de voorkant van de AV-ontvanger gebruiken.
- Wanneer de voorste luidspreker alleen is ingesteld op LARGE, dan kunt u LARGE van andere luidspreker selecteren.

installatie

DE LUISTERAFSTAND INSTELLEN

Als de luidsprekers niet op gelijke afstand van de luisterpositie kunnen worden geplaatst, kunt u de vertragingstijd van de geluidsignalen van de middelste luidspreker en de surroundluidsprekers aanpassen.

1. Druk op de toets **SETUP/MENU**.

- Elke keer wanneer de knop wordt ingedrukt, schakelt de modus tussen **SETUP ENTER** en **SETUP OFF**.

2. Druk op de knop **ENTER** om **SETUP ENTER** te selecteren.

3. Druk op de knoppen **▲▼** om **SPK DISTANCE** te selecteren en druk vervolgens op **ENTER** of **▶**.

4. Druk op de knoppen **▲▼** om de gewenste luidspreker te selecteren en druk op **ENTER** of **▶**.

- Elke keer dat u op de knoppen **▲▼** drukt, wordt de volgende optie geselecteerd in deze volgorde: F.L → F.R → CEN → S.L → S.R → S.W

5. Druk op **▲▼** om de luidsprekerafstand in te stellen.

- Voor FRONT LEFT, FRONT RIGHT, CENTER, SURR. LEFT, SURR. RIGHT en SUBWOOFER luidsprekers kunt u de afstand van de luidspreker instellen op de luisterpositie tussen 0,3 - 9,0 m in intervallen van 0,3 m.

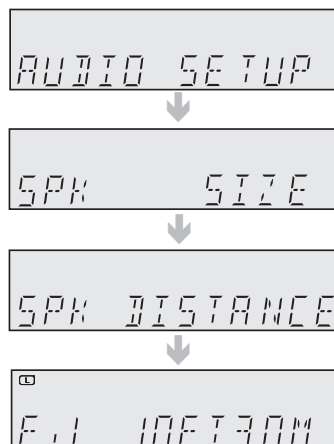

- De instellingenmodus afsluiten -

• Druk op de toets **SETUP/MENU**.

Op het display wordt **SETUP OFF** weergegeven en de modus Setup wordt afgesloten.

- De luidsprekerafstand instellen -

U kunt de afstand tussen de luidsprekers en de luisterpositie instellen in stappen van 0,3m.

- | | |
|--|---|
| • F.L (linksvoor) : 0,3 m - 9,0 m | • CEN (midden): 0,3 m - 9,0 m |
| • F.R (rechtsvoor): 0,3 m - 9,0 m | • S.R (surround rechts) : 0,3 m - 9,0 m |
| • S.L (surround links) : 0,3 m - 9,0 m | • SW (subwoofer) : 0,3 m - 9,0 m |



- Als de luisterpositie verder is dan het bereik van de luidsprekerinstellingen, stelt u de luidsprekerafstand in op de maximumwaarde.
- Het bereik van het algehele luidsprekersysteem wordt bepaald op basis van de afstand van de luidspreker F.L. (linksvoor) van de luisterpositie.

HET LUIDSPREKERNIVEAU INSTELLEN

U kunt de balans en het niveau van de luidsprekers instellen.

1. Druk op de toets **SETUP/MENU**.
 - Elke keer wanneer de knop wordt ingedrukt, schakelt de modus tussen **SETUP ENTER** en **SETUP OFF**.
2. Druk op de knop **ENTER** om **SETUP ENTER** te selecteren.
3. Druk op de knoppen **▲▼** om **SPK LEVEL** te selecteren en druk vervolgens op **ENTER** of **▶**.
4. Druk op de knoppen **▲▼** om de gewenste luidspreker te selecteren en druk op **ENTER** of **▶**.
 - Elke keer dat u op deze knop drukt, wordt de volgende optie geselecteerd in deze volgorde: F.L → F.R → CEN → S.L → S.R → S.W.
5. Druk op de knoppen **▲▼** om de luidsprekerniveau in te stellen.
 - U kunt het geluidsniveau in stappen instellen van -10 dB tot +10 dB.
 - Het geluidsniveau ligt lager bij -10 dB en hoger bij +10 dB.

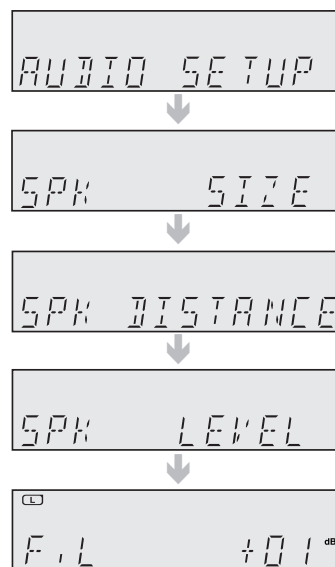

- De instellingenmodus afsluiten -

- Druk op de toets **SETUP/MENU**.
Op het display wordt **SETUP OFF** weergegeven en de modus Setup wordt afgesloten.

- Het luidsprekerniveau instellen -

- F.L (linksvoor) : -10 ~ +10dB
- F.R (rechtsvoor) : -10 ~ +10dB
- CEN (midden) : -10 ~ +10dB
- S.L (surround links) : -10 ~ +10dB
- S.R (surround rechts) : -10 ~ +10dB
- S.W (subwoofer) : -10 ~ +10dB

installatie

DE TESTTOON INSTELLEN

Met de testtoon kunt u de aansluiting en het geluidsniveau van de luidsprekers testen.

1. Druk op de toets SETUP/MENU.

- Elke keer wanneer de knop wordt ingedrukt, schakelt de modus tussen **SETUP ENTER** en **SETUP OFF**.

2. Druk op de knop ENTER om SETUP ENTER te selecteren.

3. Druk op de knoppen ▲▼ om TEST TONE te selecteren en druk op ENTER of ►.

4. Druk op de knoppen ▲▼ om de gewenste optie te selecteren en druk op ENTER of ►.

- **AUTO** : Het testsignaal wordt automatisch als volgt weergegeven:

F.L → CEN → S.W → F.R → S.R → S.L.

- Tijdens het klinken van de testtoon kunt u op de knoppen ▲▼ drukken om het geluidsniveau per 1 stap in te stellen van -10 dB tot +10 dB.

- **MANUAL** : Hiermee kunt u het geluidsniveau van de luidspreker handmatig regelen.

1) Druk op **ENTER** om de door u gewenste luidspreker te selecteren.

Elke keer dat u op **ENTER** drukt, wordt de volgende optie geselecteerd in deze volgorde: F.L → CEN → S.W → F.R → S.R → S.L.

2) Druk op de knoppen ▲▼ om de testtoonmodus in te stellen.

U kunt het geluidsniveau van de luidspreker in stappen instellen van -10 dB tot +10dB. Het geluidsniveau ligt lager bij -10 dB en hoger bij +10 dB.

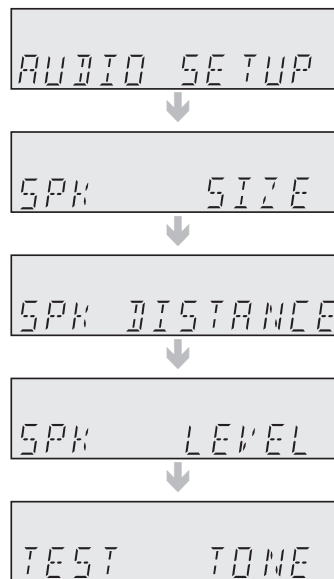

- Testtoonweergave -

- F.L (linksvoor) : -10 ~ +10dB
- CEN (midden) : -10 ~ +10dB
- S.W (subwoofer) : -10 ~ +10dB
- F.R (rechtsvoor) : -10 ~ +10dB
- S.R (surround rechts) : -10 ~ +10dB
- S.L (surround links) : -10 ~ +10dB

- De testtoon stoppen -

- Druk eenmaal op de knop **SETUP/MENU**.

Op het scherm verschijnt **SETUP OFF** en de testtoon stopt.

DE MODUS DOLBY PRO LOGIC II INSTELLEN

Deze modus levert 5.1-geluid van 2-kanaals geluidsbronnen.

Druk op de knop **PROLOGIC** op de afstandsbediening.

- **MOVIE** : realistisch geluid bij films.
- **MUSIC** : levert 5.1-kanaals surroundgeluid voor digitale, analoge of bestaande stereobronnen.
- **GAME** : meer opwindende geluidseffecten bij spellen.
- **MATRIX** : u hoort het 5.1-kanaals surroundgeluid.
- **PL (Pro Logic)** : u hoort een surroundeffect met 5.1-kanaals surroundgeluid.

DOLBY PRO LOGIC II INSTELLEN

Deze functie werkt alleen in de modus Dolby Pro Logic II MUSIC.

1. Druk op de toets **SETUP/MENU**.
 - Elke keer wanneer de knop wordt ingedrukt, schakelt de modus tussen **SETUP ENTER** en **SETUP OFF**.
2. Druk op de knop **ENTER** om **SETUP ENTER** te selecteren.
3. Druk op de knoppen **▲ ▼** om **DPLII SETUP** te selecteren en druk op **ENTER** of **▶**.
4. Druk op de knoppen **▲ ▼** om de gewenste optie te selecteren en druk op **ENTER** of **▶**.
 - **PANORAMA** : in te stellen op ON of OFF.
(In deze modus wordt het stereobeeld aan de voorzijde uitgestrekt door inzet van de surroundluidsprekers voor een fenomenaal 'omringend' geluid.)
 - **DIMENSION** : in te stellen van -7 tot +7.
(Hiermee wordt het geluidsveld (DSP) van voor naar surround verschoven.)
 - **C- WIDTH** : in te stellen van 0 tot 7.
(Hiermee wordt de breedte van het geluidsbeeld in het midden ingesteld. Hoe hoger de instelling, des te minder geluid komt uit de middelste luidspreker.)

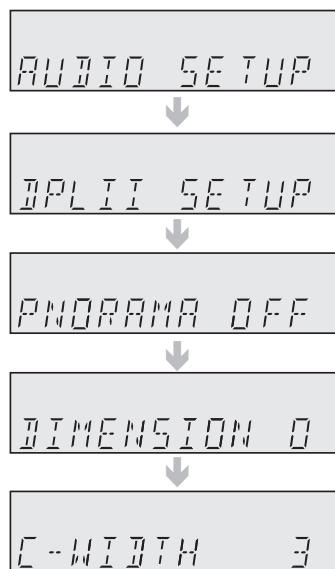

- De instellingen PANORAMA, DIMENSION en CENTER WIDTH worden alleen ingeschakeld als de modus is ingesteld op 'MUSIC'.
- U kunt de modus Dolby Pro Logic II niet gebruiken voor meerkanaals signalen, zoals Dolby Digital en DTS.
- Pro Logic werkt alleen bij PCM-audiosignalen met een samplefrequentie van 32 KHz, 44 KHz of 48 KHz.

installatie

DE TOON INSTELLEN

Hiermee kunt u het niveau voor lage tonen en hoge tonen regelen.

1. Druk op de toets **SETUP/MENU**.
 - Elke keer wanneer de knop wordt ingedrukt, schakelt de modus tussen **SETUP ENTER** en **SETUP OFF**.
2. Druk op de knop **ENTER** om **SETUP ENTER** te selecteren.
3. Druk op de knoppen **▲ ▼** om **TONE CONTROL** te selecteren en druk op **ENTER** of **▶**.
4. Druk op de knoppen **▲ ▼** om de gewenste optie te selecteren en druk op **ENTER** of **▶**.
 - Telkens wanneer u op deze knop drukt, wordt afwisselend **TONE** → **BASS** → **TREBLE** geselecteerd.
5. Druk op de knoppen **▲ ▼** om de modus Tone Control in te stellen.
 - Als de modus is ingesteld op **TONE OFF**, dan zal de functie Tone Control worden uitgeschakeld.
 - U kunt het geluidsniveau per 1 stap van -6 dB tot +6 dB instellen.
 - Het geluidsniveau ligt lager bij -6 dB en hoger bij +6 dB.

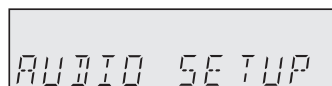

AUDIO SETUP



TONE CONTROL



TONE OFF

- De instellingenmodus afsluiten -

- Druk op de toets **SETUP/MENU**.
Op het display wordt **SETUP OFF** weergegeven en de modus Setup wordt afgesloten.



- De functie voor het instellen van de toon is van toepassing op alle kanalen behalve de subwoofer.

AV SYNC

Videobeelden kunnen trager lijken dan het geluid wanneer de speler is aangesloten op een digitale televisie. Als dit het geval is, kunt u de vertragingstijd van het geluid aanpassen zodat dit klopt met de beelden.

1. Druk op de toets **SETUP/MENU**.
 - Elke keer wanneer de knop wordt ingedrukt, schakelt de modus tussen **SETUP ENTER** en **SETUP OFF**.
2. Druk op de knop **ENTER** om **SETUP ENTER** te selecteren.
3. Druk op de knoppen **▲▼** om **A/V SYNC** te selecteren en druk vervolgens op **ENTER** of **▶**.
4. Druk op de knoppen **▲▼** om de modus A/V Sync in te stellen.
 - U kunt het aanpassen van OFF tot 240 mS in stappen van 10 MS.

AUDIO SETUP



A/V SYNC



SYNC OFF

MP3 ENHANCER

Hiermee kunt u eveneens uw geluidsbeleving verbeteren (bijvoorbeeld MP3's). Gebruik deze optie als u het geluid van een MP3-bron van lage kwaliteit wilt verbeteren.

1. Druk op de toets **SETUP/MENU**.
 - Elke keer wanneer de knop wordt ingedrukt, schakelt de modus tussen **SETUP ENTER** en **SETUP OFF**.
2. Druk op de knop **ENTER** om **SETUP ENTER** te selecteren.
3. Druk op de knoppen **▲▼** om **MP3 ENHANCER** te selecteren en druk op **ENTER** of **▶**.
4. Druk op **▲▼** om **ON** of **OFF** te selecteren.

AUDIO SETUP



MP3 ENHANCER



ENHANCER OFF

SMART VOLUME

Hiermee wordt het volumeniveau geregeld en gestabiliseerd om grote veranderingen in het volume bij het wisselen van kanaal of scène te voorkomen.

1. Druk op de toets **SETUP/MENU**.
 - Elke keer wanneer de knop wordt ingedrukt, schakelt de modus tussen **SETUP ENTER** en **SETUP OFF**.
2. Druk op de knop **ENTER** om **SETUP ENTER** te selecteren.
3. Druk op de knoppen **▲▼** om **SMART VOLUME** te selecteren en druk vervolgens op **ENTER** of **▶**.
4. Druk op **▲▼** om **ON** of **OFF** te selecteren.

AUDIO SETUP



SMART VOLUME



SMT VOL OFF

installatie

ASC (AUTO SOUND CALIBRATION)

Door de ASC-functie eenmaal uit te voeren nadat u de eenheid hebt geïnstalleerd of verplaatst, kunt u de eenheid automatisch de afstand tussen de luidsprekers, de niveaus tussen de kanalen en de frequentiekenmerken laten bepalen om een optimaal 5.1-kanaals geluidsveld te creëren voor uw luisteromgeving.

- Voor de instelling -

1. Sluit de ASC-microfoon aan op de **ASC MIC**-ingang.
2. Plaats de ASC-microfoon op de luisterpositie.
3. Druk op de knop **ASC** op het voorpaneel en druk op **ENTER**.

1. Druk op de toets **SETUP/MENU**.

- Elke keer wanneer de knop wordt ingedrukt, schakelt de modus tussen **SETUP ENTER** en **SETUP OFF**.

2. Druk op de knop **ENTER** om **SETUP ENTER** te selecteren.

3. Druk op de knoppen **▲ ▼** om **ASC SETUP** te selecteren en druk op **ENTER** of **▶**.

4. Druk op de knoppen **▲ ▼** om **ASC START** te selecteren en druk op **ENTER**.

- Om een optimaal 5.1-kanaals geluidsveld te creëren, worden de volgende instellingen een voor een verricht:

L → C → R → SR → SL → SW

- **EQ ON** : de EQ-modus ASC (Auto Sound Calibration) is ingesteld op ON.
- **EQ OFF** : de EQ-modus ASC (Auto Sound Calibration) is ingesteld op OFF.

5. Wanneer u de melding **ASC READY** op het scherm ziet, drukt u op **ENTER** om de metingswaarde toe te passen. En koppel vervolgens de ASC-microfoon los.

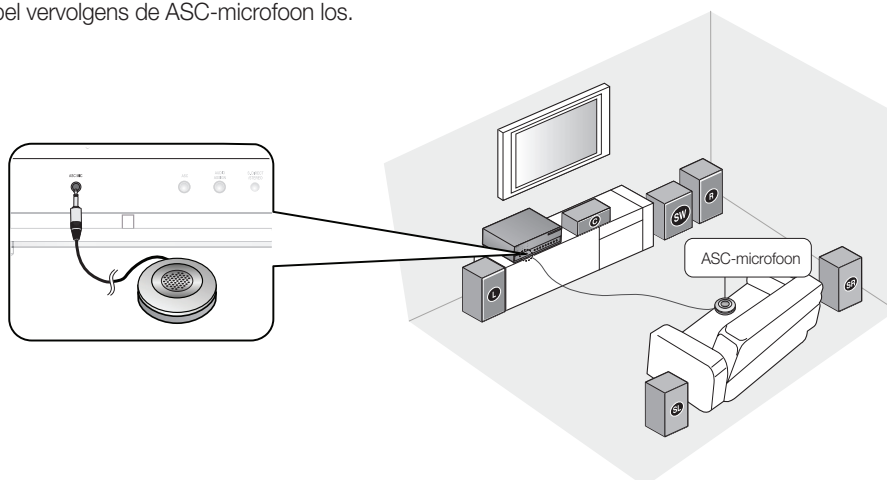
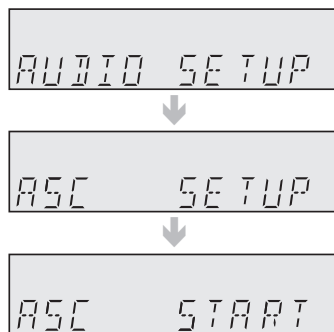

U kunt het instellen van de ASC (Auto Sound Calibration) annuleren.

Dit zal automatisch worden teruggezet als u op de knop **RETURN** drukt.

* Als een ASC-fout optreedt, raadpleegt u "ASC-foutenlijst" op pagina 55.



- Het instellen van de ASC-functie duurt ongeveer 3 minuten.
- Aangezien het volumenniveau van de toon tijdens het instellen van ASC vast is, kunt u het volume niet bijstellen met de volumeregelingstoetsen.
- Als de automatische ASC-microfoon wordt afgesloten tijdens de ASC SETUP, wordt de procedure geannuleerd.
- U kunt ook op de knop **ASC** op de afstandsbediening drukken om deze functie te gebruiken.

DRC-INSTELLINGEN

U kunt deze functie gebruiken om Dolby Digital-geluid horen wanneer u 's nachts films bekijkt met een laag geluidsniveau. Met DRC wordt de audio gecompriemd zodat harde geluiden zachter worden en zachte geluiden harder worden.

1. Druk op de toets **SETUP/MENU**.

- Elke keer wanneer de knop wordt ingedrukt, schakelt de modus tussen **SETUP ENTER** en **SETUP OFF**.

2. Druk op de knop **ENTER** om **SETUP ENTER** te selecteren.

3. Druk op de knoppen **▲▼** om **DRC SETUP** te selecteren en druk vervolgens op **ENTER** of **▶**.

4. Druk op de knoppen **▲▼** om de modus DRC Setup in te stellen.

- **STD** : het DRC-effect wordt ingesteld op standaard.
- **MAX** : het DRC-effect wordt ingesteld op maximum.
- **MIN** : het DRC-effect wordt ingesteld op minimaal.

HDMI INSTELLEN

Gebruik dit als u het geluidssignaal wilt overdragen met een HDMI-kabel.

1. Druk op de toets **SETUP/MENU**.

- Elke keer wanneer de knop wordt ingedrukt, schakelt de modus tussen **SETUP ENTER** en **SETUP OFF**.

2. Druk op de knop **ENTER** om **SETUP ENTER** te selecteren.

3. Druk op de knoppen **▲▼** om **HDMI SETUP** te selecteren en druk vervolgens op **ENTER** of **▶**.

4. Druk op de knoppen **▲▼** om de gewenste optie te selecteren en druk op **ENTER** of **▶**.

5. Druk op de knoppen **▲▼** om de modus HDMI Setup in te stellen.

- **HDMI AUDIO** : AVR (Audio Video Receiver), TV

Met deze voorkeur wordt bepaald of geluid dat wordt ontvangen bij de HDMI-ingang wordt uitgevoerd door de HDMI-uitgang. Als u wilt luisteren naar audio van een via HDMI aangesloten extern apparaat met uw via HDMI aangesloten TV-luidsprekers, moet u de modus instellen op TV. Laat anders AVR ingeschakeld om te luisteren naar audio via de A/V-ontvanger.

- AVR : HDMI-audio wordt niet uitgevoerd - TV : HDMI-audio wordt uitgevoerd

- **HDMI ANYNET+** : ON, OFF

Anynet+ is een functie waarmee u andere Samsung-apparaten kunt bedienen met de afstandsbediening van uw Samsung-televisie.

- ON : Anynet+ is ingeschakeld. - OFF : Anynet+ is uitgeschakeld.

- **HDMI SYNC** : ON, OFF

De AV-ontvanger kan worden ingesteld om automatisch vertraging tussen beeld en geluid te corrigeren op basis van de gegevens van de aangesloten TV.

- ON : HDMI Sync is ingeschakeld. - OFF : HDMI Sync is uitgeschakeld.



- HDMI Audio wordt ingeschakeld wanneer de HDMI-ingangen en de HDMI-uitgangen juist zijn aangesloten en normaal functioneren.
- Deze functie werkt alleen wanneer uw televisie, die compatibel is met HDMI, HDMI Sync ondersteunt.

VARIABLE SET (instellen laag energieverbruik)

Met deze functie wordt het stroomverbruik zuiniger door de uitvoerstroom variabel in te stellen.

1. Druk op de toets **SETUP/MENU**.

- Elke keer wanneer de knop wordt ingedrukt, schakelt de modus tussen **SETUP ENTER** en **SETUP OFF**.

2. Druk op de knop **ENTER** om **SETUP ENTER** te selecteren.

3. Druk op de knoppen **▲▼** om **VARIABLE SET** te selecteren en druk vervolgens op **ENTER** of **▶**.

4. Druk op **▲▼** om **ON** of **OFF** te selecteren.

- **ON** : dit is de functie voor stroombesparing van Samsung, waarmee u ongeveer 30% stroom kunt besparen.
- **OFF** : functie voor normaal stroomverbruik.



- Deze functie is niet beschikbaar nadat de fabrieksinstelling van de modus Toon instellen, Luidsprekerniveau, SFE of ASC is gewijzigd.

DE SURROUNDMODI GEBRUIKEN

De knop SURROUND EFFECT aan de voorkant van de hoofdeenheid gebruiken

De SFE-modus selecteren

1. Druk op de knop **SOUND EFFECT** om **SFE** te selecteren.
 - Telkens wanneer u op deze knop drukt, wordt afwisselend **SFE** → **DPLII** geselecteerd.
2. Druk op de toets **OMHOOG/OMLAAG** (\wedge , \vee).
 - Telkens wanneer u op de toets **OMHOOG/OMLAAG** (\wedge , \vee) drukt, worden achtereenvolgens **STEREO** → **HALL 1** → **HALL 2** → **J.CLUB** → **CHURCH** → **ROCK** → **CLASSIC** → **LIVE** → **GAME** → **MOVIE** → **CONCERT** → **STADIUM** geselecteerd.
 - U kunt ook de SFE-modus selecteren door op de knop **DSP** op de afstandsbediening te drukken.

De DPLII-modus selecteren

1. Druk op de knop **SOUND EFFECT** om **DPLII** te selecteren.
 - Telkens wanneer u op deze knop drukt, wordt afwisselend **SFE** → **DPLII** geselecteerd.
2. Druk op de toets **OMHOOG/OMLAAG** (\wedge , \vee).
 - Telkens wanneer u op de toets **OMHOOG/OMLAAG** (\wedge , \vee) drukt, worden achtereenvolgens **MUSIC** → **GAME** → **MATRIX** → **PL** → **MOVIE** geselecteerd.
 - U kunt ook de DPLII-modus selecteren door op de knop **PROLOGIC** op de afstandsbediening te drukken.



- U kunt de modus Dolby Pro Logic II niet gebruiken voor multikanaalsignalen, zoals Dolby Digital and DTS.
- Pro Logic werkt alleen bij BITSTREAM-audiosignalen met een samplefrequentie van 32 KHz, 44 KHz of 48 KHz.

De knop S.DIRECT/STEREO aan de voorkant van de hoofdeenheid gebruiken

Druk op de knop **S.DIRECT/STEREO**.

- Elke keer wanneer u op deze knop drukt, schakelt de modus tussen **S. DIRECT** en **STEREO**.
- **S.DIRECT** : wordt gebruikt om een 2 CH PCM-audiosignaal uit te voeren zonder signaalverwerking voor een betere geluidskwaliteit. Dit is nuttig voor een optimaal geluid van een aangesloten CD-speler.
- **STEREO** : Hiermee wordt het geluid van de geselecteerde bron in 2 CH-stereo uitgevoerd.

De SURROUNDMODI GEBRUIKEN (Vervolg)

Overzicht surroundmodus en ingangssignaal

o = actief, – = niet actief

Surroundmodus	Invoersignaal	Decoderen	Uitvoer kanaal				Weergave informatie	
			L/R	C	SL SR	SUBW	Weergave signaalformaat	Kanaalstatus
DOLBY (MUSIC, GAME, MATRIX, PL, MOVIE)	Dolby D (5.1-kan.)	Dolby Digital 5.1	o	o	o	o	DIGITAAL	L, C, R, SL, SR, SW
	Dolby D (2 kan.)	Pro Logic II	o	o	o	o	DIGITAAL	L, C, R, SL, SR, SW
	Dolby D (2 kan. Surr)	Pro Logic II	o	o	o	o	DIGITAAL	L, C, R, SL, SR, SW
	L.PCM (Audio)	Pro Logic II	o	o	o	o	L.PCM	L, C, R, SL, SR, SW
	Analoog	Pro Logic II	o	o	o	o	Analoog	L, C, R, SL, SR, SW
SFE	Dolby D (2 kan.)	DD+SFE	o	o	o	o	DIGITAAL	L, C, R, SL, SR, SW
	Dolby D (2 kan. Surr)	DD+SFE	o	o	o	o	DIGITAAL	L, C, R, SL, SR, SW
	L.PCM (Audio)	SFE	o	o	o	o	L.PCM	L, C, R, SL, SR, SW
	Analoog	SFE	o	o	o	o	Analoog	L, C, R, SL, SR, SW
STEREO	Dolby D (2 kan. Surr)	Stereo	o	–	–	o	DIGITAAL	L, R, SW
	L.PCM (Audio)	Stereo	o	–	–	o	DIGITAAL	L, R, SW
	L.PCM 96KHz	Stereo	o	–	–	o	L.PCM	L, R, SW
	Analoog	Stereo	o	–	–	o	L.PCM	L, R, SW
	Analoog	Stereo	o	–	–	o	Analoog	L, R, SW

- **L/R** : voorluidspreker (links/rechts)
- **C** : middenluidspreker
- **SL/SR** : surroundluidspreker (links/rechts)
- **SW** : subwoofer



- De weergaven van de kanaalstatus zijn afhankelijk van de luidsprekerconfiguratie.
- De modus SFE werkt met 2-kanaalssignalen.

DE SELECTIEKNOP SUBWOOFER GEBRUIKEN

U kunt de subwoofer instellen op on/off.

Druk op de knop **SUBWOOFER**.

NAAR DE RADIO LUISTEREN

U kunt naar de radio luisteren door automatische of handmatige afstemming.

1. Druk op de knop **INPUT SELECT** om **FM** te selecteren.
2. Selecteer een frequentie (radiuitzending).
 - Tuner vooraf instellen :
Druk op de knoppen **◀▶** op de afstandsbediening om de voorgeprogrammeerde frequentie te selecteren.
 - Handmatig afstemmen 1 (Automatisch afstemmen) :
Houd de knoppen **TUNING/CH** (**∇, ▲**) op de afstandsbediening ingedrukt om automatisch op een frequentie af te stemmen.
 - Handmatig afstemmen 2 :
op de knoppen **TUNING/CH** (**∇, ▲**) op de afstandsbediening om de frequentie in stappen te verhogen of te verlagen.



- U kunt ook de knoppen **SELECT** (**∇, ▲**) op de hoofdeenheid gebruiken om de radiofrequentie te wijzigen.

Naar mono/stereo luisteren

Druk op de knop **MO/ST** op de afstandsbediening.

- Telkens wanneer u deze toets indrukt, wordt afwisselend **STEREO** › **MONO** geselecteerd.
- Als u **MONO** selecteert in een gebied met slechte ontvangst, wordt het ruisniveau meestal lager.
- Deze functie is alleen in te stellen met de afstandsbediening.

Voorkeuzestations instellen

U kunt maximaal 30 FM-voorkeuzestations instellen.

Bijvoorbeeld: de frequentie FM 89,10 instellen in voorkeuze 2.

1. Druk op de knop **INPUT SELECT** om **FM** te selecteren.
2. Druk op de knoppen **TUNING/CH** (**∇, ▲**) op de afstandsbediening om 89,10 te selecteren.
 - Zie stap 2 hierboven voor automatisch of handmatig afstemmen.
3. Druk op de knop **MEMORY** op de hoofdeenheid.
 - U kunt ook de knop **TUNER MEMORY** op de afstandsbediening gebruiken.
 - Het voorkeuzenummer knippert op het scherm.
4. Druk op de knoppen **TUNING/CH** (**∇, ▲**) op de afstandsbediening om voorkeuze 2 te selecteren.
 - U kunt voorkeuzen instellen van 1 tot 30.
5. Druk op de knop **MEMORY** op de hoofdeenheid.
 - Het voorkeuzenummer verdwijnt en de frequentie 89.10 wordt opgeslagen in voorkeuze 2.
6. U kunt andere stations instellen door de stappen 2 tot 5 te herhalen.

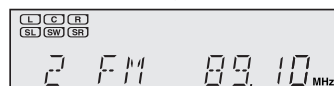
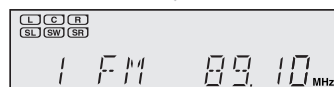
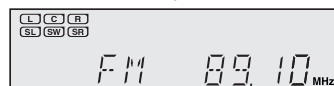

Luisteren naar een voorkeuzestation

- Druk op de toets **TUNING MODE** om **PRESET** te selecteren en druk op de knoppen **SELECT** (**∇, ▲**).

RDS-HET RADIO DATA SYSTEEM

RDS (Radio Data Systeem) gebruiken om FM-zenders te ontvangen

RDS stelt FM-zenders in staat een extra signaal mee te zenden met de normale programmasignalen. Zo kunnen de zenders bijvoorbeeld hun naam meesturen of informatie over het type programma's dat zij uitzenden, zoals sport of muziek, enz.

Wanneer u hebt afgestemd op een FM-zender die de RDS-service biedt, begint de RDS-indicator te knipperen in het weergavevenster.



Omschrijving van de RDS-functie

- **PTY** (Program Type - Programmaclassificatie) : het soort programma dat wordt uitgezonden.
- **PS NAME** (Program Service Name - Naam programmaservice) : geeft de naam van de zender weer (max. 8 tekens).
- **RT** (Radio Text - Radiotekst) : Decodeert de radiotekst (indien beschikbaar) die door een zender wordt ontvangen en is uit maximaal 64 tekens samengesteld.
- **CT** (Clock Time - Tijd) : Decodeert de klok van de FM-frequentie. Niet alle zenders ontvangen PTY-, RT- of CT-informatie, en dus verschijnt dit niet altijd op het beeldscherm.
- **TA** (Traffic Announcement - verkeersinformatie) : Wanneer "TA ON" wordt weergegeven, betekent dit dat verkeersinformatie wordt gegeven.



- RDS werkt mogelijk niet goed als de zender het RDS-signaal niet correct doorgeeft of als het signaal niet krachtig genoeg is.

De RDS-signalen weergeven

Op het display kunt u zien welke RDS-signalen de zender doorgeeft.

Druk op RDS DISPLAY terwijl u naar een FM-zender luistert.

- Telkens als u op deze knop drukt, verandert de weergave en wordt de volgende informatie getoond:
PS NAME → RADIO TEXT → CLOCK/TIME → FREQUENCY

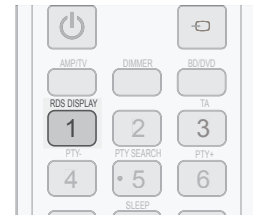

- **PS** (Programmaservice) : Terwijl u zoekt, worden <PS NAME> en vervolgens de zendernaam weergegeven.
<NO PS NAME> wordt weergegeven als er geen signaal wordt uitgezonden.
- **RT** (Radiotekst) : Terwijl u zoekt, worden <RADIO TEXT> en vervolgens de tekstberichten die door de zender worden verstuurd weergegeven. <NO RT> wordt weergegeven als er geen signaal wordt uitgezonden.
- **FREQUENCY** : Zenderfrequentie (geen RDS-service).

Tekens in het weergavevenster

Wanneer in het venster PS- of RT-signalen worden weergegeven, worden de volgende tekens gebruikt.

- In het venster wordt geen onderscheid gemaakt tussen hoofdletters en kleine letters. Er wordt altijd gebruik gemaakt van hoofdletters.
- In het venster kunnen geen tekens met accenten worden weergegeven. Zo wordt voor een A met een accent, zoals Ä, Å, Æ, Å of Æ, altijd <A> gebruikt.

gebruik

PTY (Program Type) Indicatie en PTY-SEARCH (Zoekfunctie)

Eén van de voordelen van de RDS-services is dat u een bepaald soort programma kunt opzoeken uit de vooraf ingestelde zenders door de PTY-codes op te geven.

Een programma zoeken op basis van PTY-codes

Denk voor u begint, aan het volgende...

- De PTY-zoekactie kan alleen worden uitgevoerd voor vooraf ingestelde zenders.
- Druk tijdens het zoeken op PTY SEARCH om het zoeken te onderbreken.
- Er geldt een tijdslimiet voor het uitvoeren van de volgende stappen. Als de instelling wordt geannuleerd voor u gereed bent, moet u opnieuw bij stap 1 beginnen.
- Controleer, als u op de knoppen op de afstandsbediening drukt, of u de juiste FM-zender hebt geselecteerd met de afstandsbediening.

1. Druk op **PTY SEARCH** terwijl u naar een FM-zender luistert.
2. Druk op **PTY +** of **PTY -** tot de gewenste PTY-code op het scherm verschijnt.
 - Rechts van de PTY-codes wordt een uitleg van de desbetreffende code gegeven.
3. Druk nogmaals op **PTY SEARCH**, terwijl de in de vorige stap gekozen PTY-code nog steeds in het venster wordt weergegeven.
 - De centrale eenheid zoekt 29 vooraf ingestelde FM-zenders af, stopt wanneer het de geselecteerde code heeft gevonden en stemt af op de bijbehorende zender.



Scherm	Soort programma	Scherm	Soort programma
NEWS	Nieuwsberichten, aankondigingen, reportages, actualiteiten	LIGHT M	Licht klassieke muziek, instrumentaal en zang koormuziek
AFFAIRS	Algemene zaken, tips, evenementen documentaires, discussies en analyses	CLASSICS	Zware klassieke muziek, orkestuitvoeringen, symfonieën, kamermuziek en opera
INFO	Dagelijkse informatie, weerberichten, consumenteninformatie, medische tips enz.	OTHER M	Andere muziek: jazz, R&B, Country, Reggae enz.
SPORT	Informatie over sportevenementen	WEATHER	Weer
EDUCATE	Onderwijs, opvoedkundige kwesties enz.	FINANCE	Financiën
DRAMA	Series, concerten enz.	CHILDREN	Kinderprogramma's
CULTURE	Nationale en lokale evenementen, religieuze en wetenschappelijke programma's, taal, theater enz.	SOCIAL	Sociale kwesties
SCIENCE	Natuurwetenschappelijke en technologische programma's	RELIGION	Godsdienst
VARIED	Populaire programma's en amusement (zoals spelprogramma's, interviews, komedies, satires enz.)	PHONE IN	Inbellen
POP M	Popmuziek	TRAVEL	Reizen
ROCK M	Rockmuziek	LEISURE	Vrije tijd
M.O.R.M	Hedendaagse muziek, ook wel "easy listening" genoemd.	JAZZ	Jazzmuziek
		COUNTRY	Countrymuziek
		NATION M	Volksmuziek
		OLDIES	Oude hits
		FOLK M	Folkmuziek
		DOCUMENT	Documentaires

EEN iPod GEBRUIKEN

U kunt uw iPod gebruiken met de bijgeleverde afstandsbediening.

Naar muziek luisteren (audiofunctie iPod)

U kunt in de iPod opgeslagen muziekbestanden afspelen door deze aan te sluiten op de AV-ontvanger.

1. Sluit de iPod-dockconnector aan op de iPod-aansluiting op uw ontvanger.
2. Plaats de iPod in het dock.
 - Uw iPod wordt automatisch ingeschakeld.
3. Druk op de knop **INPUT SELECT** op de afstandsbediening om de modus **IPOD AUDIO** te selecteren.
4. Druk voor het afspelen op de knop **PLAY** op de afstandsbediening.
 - De AV-ontvanger begint vanaf het eerste nummer op de iPod af te spelen.
5. U kunt de afstandsbediening gebruiken voor de bediening van eenvoudige afspeelfuncties zoals **PLAY**, **PAUSE**, **STOP** en **SKIP** (◀◀, ▶▶).

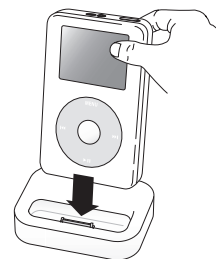

- Zie pagina 26 voor compatibele iPods.
De compatibiliteit is afhankelijk van de softwareversie van uw iPod.
- U kunt ook iPod selecteren door op de knop **iPod** op de afstandsbediening te drukken.

EEN iPod GEBRUIKEN (Vervolg)

Een film bekijken (videofunctie iPod)

U kunt in de iPod opgeslagen videobestanden afspelen door deze aan te sluiten op de AV-ontvanger.

1. Sluit de iPod-dockconnector aan op de iPod-aansluiting op uw AV-ontvanger.
2. Ga in het iPod-scherm naar **Videos > Settings** en stel de optie **TV Out** in op **On**.
3. Plaats de iPod in het dock.
4. Druk op de knop **INPUT SELECT** op de afstandsbediening om de modus **IPOD VIDEO** te selecteren.
5. Stel de functie AV IN van de op de AV-ontvanger aangesloten televisie in op **COMPOSITE**.

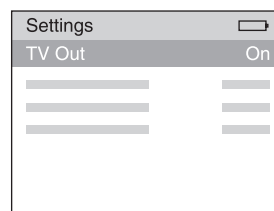

<iPod-scherm>

Volg de volgende stappen die in de iPod-handleiding op het scherm staan beschreven.

6. Druk op de knoppen **▲, ▼** op de afstandsbediening om **Videos** te selecteren en druk op de knop **ENTER**.
7. Druk op de knoppen **▲, ▼** op de afstandsbediening om **Movies** te selecteren en druk op de knop **ENTER**.
8. Druk op de knoppen **▲, ▼** om het bestand te selecteren dat u wilt afspelen en druk vervolgens op **ENTER**.
 - De videobestanden van de iPod worden afgespeeld op het televisiescherm.
9. U kunt de afstandsbediening gebruiken voor de bediening van eenvoudige afspeelfuncties zoals **PLAY, PAUSE, STOP** en **SKIP (◀▶)**.
 - Als u de knop **PREV** binnen 3 seconden na het afspelen indrukt, stopt de speler met afspelen en wordt het lijstschermbekijkingsvenster weergegeven. Als u de knop **PREV** 3 seconden of later na het afspelen indrukt, wordt het startscherm van het huidige bestand weergegeven.
 - Druk op de knop **STOP** om het afspelen te stoppen en terug te keren naar het lijstschermbekijkingsvenster.
 - Druk op de knop **RETURN** om naar het vorige menu te gaan.

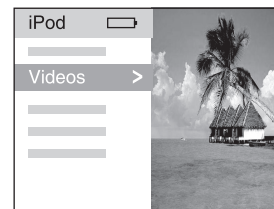
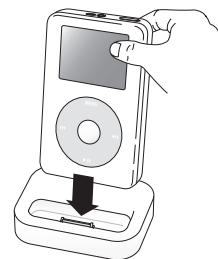

<iPod-scherm>



- De video-uitgang (Monitor of VCR) moet zijn aangesloten op uw televisie om een iPod-video te kunnen bekijken. Zie pagina 26 voor compatibele iPods.
- De compatibiliteit is afhankelijk van de softwareversie van uw iPod.
- Als het huidige bestand tot het einde wordt afgespeeld, wordt het volgende bestand niet automatisch afgespeeld. Voor het afspelen van het volgende bestand selecteert u een bestand in het lijstschermbekijkingsvenster van de iPod.
- Er verschijnt geen ander scherm op het televisiescherm dan het scherm voor afspelen. Controleer andere schermen op de iPod.

NUTTIGE FUNCTIES

Sluimerfunctie

U kunt een tijdstip instellen waarop de speler moet worden uitgeschakeld.

Druk op de toets **SLEEP**.

- SLEEP: OFF → 15 → 30 → 45 → 60 → 90 → 120 M (MIN) worden afwisselend geselecteerd.

De sluimerfunctie controleren

Druk op de toets **SLEEP**.

- De resterende tijd voordat de speler wordt uitgeschakeld wordt op het scherm weergegeven.
- Als u de toets nogmaals indrukt, wordt de eerder ingestelde sluimertijd gewijzigd.

De sluimerfunctie annuleren

- Druk op de toets **SLEEP** totdat **SLEEP OFF** op het display wordt weergegeven.



Dempfunctie

Deze functie komt van pas als iemand aanbelt of de telefoon gaat.

Druk op de toets **MUTE**.

- Op het display verschijnt MUTE.

Om weer geluid weer te geven

Druk nogmaals op de toets **MUTE**.

- De aanduiding MUTE verdwijnt en het geluid wordt weer weergegeven.



Het display instellen

U kunt de helderheid van het display instellen.

Druk op de toets **DIMMER**.

- Elke keer dat u op deze toets drukt, wordt de helderheid als volgt gewijzigd: Dark → Bright.



- De sluimerfunctie, dempfunctie en de functie voor scherminstellingen kunnen alleen worden bediend met de afstandsbediening.

gebruik

Resetfunctie

Wanneer het apparaat is ingeschakeld,

1. Druk op de knop **MUTE**.
 - Op het display verschijnt **MUTE**.
2. Druk vijfmaal op de knop **9** en druk op **ENTER**.
 - "**INITIAL: NO**" wordt op het display weergegeven.
3. Druk op de knoppen **▲▼** om **YES** te selecteren.
 - De eenheid wordt na 5 seconden uitgeschakeld.

Wanneer het apparaat is uitgeschakeld,

1. Houd de knop **MEMORY** aan de voorzijde van uw AV-ontvanger langer dan 5 seconden ingedrukt.
 - Het AAN/UIT-LAMPJE knippert één keer.

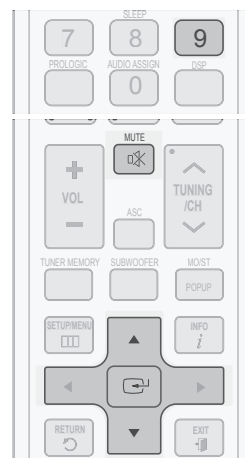

- Met de functie RESET worden alle opgeslagen instellingen gewist.
- Gebruik deze optie uitsluitend in noodgevallen.

SOFTWARE-UPGRADE

Samsung kan upgrades voor de firmware van de AV-ontvanger aanbieden.

Ga naar Samsung.com of neem contact op met het callcenter van Samsung voor informatie over het downloaden van upgrades en het gebruiken van een USB-station.

Upgrades kunnen worden uitgevoerd door een USB-station op de USB-poort aan te sluiten op uw AV-ontvanger.



- Plaats een USB-station met de firmware-upgrade in de USB-poort aan de achterkant van de hoofdeenheid.
- Koppel de stroomvoorziening niet los of verwijder niet het USB-station terwijl upgrades worden toegepast. De hoofdeenheid zal automatisch worden uitgeschakeld na het voltooien van de firmware-upgrade. Wanneer er een upgrade van de software wordt uitgevoerd, worden uw instellingen teruggezet naar de standaard (fabrieks)instellingen. We raden u aan uw instellingen ergens te noteren, zodat u deze na de upgrade eenvoudig opnieuw kunt instellen.
- Als het uitvoeren van een upgrade van de software is mislukt, wordt u dringend geadviseerd om de hele USB-gegevensindeling te wijzigen in FAT16 en opnieuw te proberen een upgrade van de software uit te voeren.
- Het NTFS USB-systeem wordt niet ondersteund.
- Afhankelijk van de fabrikant wordt USB mogelijk niet ondersteund.

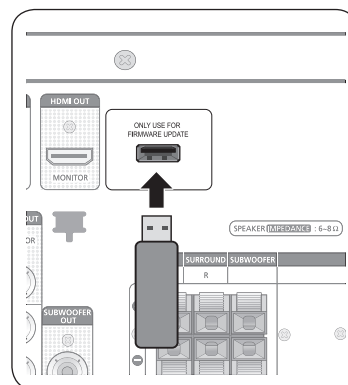

DE TELEVISIE BEDIENEN MET DE AFSTANDSBEDIENING

1. Druk op de knop **POWER** om de televisie in te schakelen.
2. Druk op de knop **AMP/TV** om de afstandsbediening in de TV-modus te zetten.
3. Wijs met de afstandsbediening in de richting van de televisie.
4. Houd de knop **POWER** ingedrukt en voer de code in die correspondeert met het merk van uw televisie.
 - Als meerdere codes worden vermeld voor het merk van uw televisie, probeert u deze een voor een om te bepalen welke code werkt.
 - Als de code overeenkomt met de code van de televisie, wordt de televisie uitgeschakeld.
5. Als u de televisie kunt in- en uitschakelen voor de toets **POWER** op de afstandsbediening in te drukken, is de instelling voltooid.
 - U kunt nu de toetsen TV POWER, VOLUME, CHANNEL, MENU en de cijfer-toetsen (0-9) gebruiken.



- De afstandsbediening werkt mogelijk niet bij sommige tv-merken. Ook is het mogelijk dat sommige functies niet werken op uw televisie.
- De afstandsbediening is standaard ingesteld voor Samsung-televisies.

DE TELEVISIE BEDIENEN MET DE AFSTANDSBEDIENING (Vervolg)

Codelijst voor televisiemerken

Merk	Codenummer	Merk	Codenummer	Merk	Codenummer
Admiral (M.Wards)	056, 057, 058	Luxman	018	Sylvania	018, 040, 048, 054, 059, 060, 062
A Mark	001, 015	LXI (Sears)	019, 054, 056, 059, 060, 062, 063, 065, 071	Symphonic	061, 095, 096
Anam	001, 002, 003, 004, 005, 006, 007, 008, 009, 010, 011, 012, 013, 014	Magnavox	015, 017, 018, 048, 054, 059, 060, 062, 072, 089	Tatung	006
AOE	001, 018, 040, 048	Marantz	040, 054	Techwood	018
Bell & Howell (M.Wards)	057, 058, 081	Matsui	054	Teknika	003, 015, 018, 025
Brocsonic	059, 060	MGA	018, 040	TMK	018, 040
Candle	018	Mitsubishi/MGA	018, 040, 054, 059, 060, 075, 101	Toshiba	019, 057, 063, 071, 101, 107, 109, 110, 111, 113
Cetronic	003			Vidtech	018
Citizen	003, 018, 025	MTC	018	Videch	059, 060, 069
CINEMA	097	NEC	018, 019, 020, 040, 059, 060	Wards	015, 017, 018, 040, 048, 054, 060, 064
Classic	003			Yamaha	018
Concerto	018	Nikei	003	York	040
Contec	046	Onking	003	Yupiteru	003
Coronado	015	Onwa	003	Zenith	058, 079
Craig	003, 005, 061, 082, 083, 084	Panasonic	006, 007, 008, 009, 054, 066, 067, 073, 074	Zonda	001
Croslex	062	Penney	018	Dongyang	003, 054
Crown	003	Philco	003, 015, 017, 018, 048, 054, 059, 062, 069, 090	LOWE	054
CURTIS MATHES	059, 061, 063			FINLUX	054, 109, 114
CXC	003	Philips	015, 017, 018, 040, 048, 054, 062, 072, 112, 114, 117, 118	YOKO	054
Daewoo	002, 003, 004, 015, 016, 017, 018, 019, 020, 021, 022, 023, 024, 025, 026, 027, 028, 029, 030, 032, 034, 035, 036, 040, 048, 059, 090, 099, 100	Pioneer	063, 066, 080, 091	LOEWE OPTA	054, 114
		Portland	015, 018, 059	PHONOLA	054, 112, 114
		Proton	040		
		QUASAR	006, 066, 067	RADIOLA	054, 112
Daytron	040	Radio Shack	017, 048, 056, 060, 061, 075	SCHNEIDER	054
Dynasty	003			AKAI	103
Emerson	003, 015, 040, 046, 059, 061, 064, 082, 083, 084, 085	RCA/Proscan	018, 059, 067, 076, 077, 078, 092, 093, 094	GRUNDIG	108, 109, 113, 119, 120, 121
Fisher	019, 065, 103	Realistic	003, 019	BLAUPUNKT	108
Funai	003	Sampo	040	SIEMENS	108
Futuretech	003	Samsung	000, 015, 016, 017, 040, 043, 046, 047, 048, 049, 054, 059, 060, 098	CGE	113
General Electric (GE)	006, 040, 056, 059, 066, 067, 068	Sanyo	019, 061, 065, 101, 102, 103, 104	IMPERIAL	113
Hall Mark	040			MIVAR	113
Hitachi	015, 018, 050, 059, 069	Scott	003, 040, 060, 061	SABA	114
Inkel	045	Sears	015, 018, 019	BANG&OLUFSEN	114
JC Penny	056, 059, 067, 086	Sharp	015, 057, 064, 101, 105, 106, 115	BRIONVEGA	114
JVC	070			FORMENTI	114
KTV	059, 061, 087, 088	Signature 2000 (M.Wards)	057, 058	METZ	114
KEC	003, 015, 040	Sony	050, 051, 052, 053, 055, 101	WEGA	114
KMC	015			RADIOMARELLI	114
LG (Goldstar)	001, 015, 016, 017, 037, 038, 039, 040, 041, 042, 043, 044, 054, 086	Soundesign	003, 040	SINGER	114
		Spectricon	001	SINUDYNE	114
		SSS	018	TELEFUNKEN	116

UW DVD-SPELER OF BD-SPELER BEDIENEN MET DE AFSTANDSBEDIENING

1. Druk op de knop **POWER** om de DVD (BD) in te schakelen.
2. Druk op de knop **BD/DVD** om de afstandsbediening in de DVD (BD)-modus te zetten.
3. Wijs met de afstandsbediening in de richting van de DVD (BD).
4. Houd de toets **POWER** ingedrukt en voer de code in die correspondeert met het merk van uw DVD (BD).
 - Als meerdere codes worden vermeld voor het merk van uw DVD (BD), probeert u deze een voor een om te bepalen welke code werkt.
 - Als de code overeenkomt met de code van de DVD (BD), wordt de DVD (BD) uitgeschakeld.
5. Als u de DVD kunt in- en uitschakelen door de toets **POWER** op de afstandsbediening in te drukken, is de instelling voltooid.
 - U kunt nu de toetsen DVD (BD) POWER, PLAY, PAUSE, STOP, SKIP, MENU en de cijfertoetsen (0-9) gebruiken.



- De afstandsbediening werkt mogelijk niet bij sommige DVD-merken. Ook is het mogelijk dat sommige functies niet werken op uw DVD.
- De afstandsbediening is standaard ingesteld voor Samsung-DVD's (BD's).

Codelijst voor DVD-merken

Merk	Codenummer	Merk	Codenummer	Merk	Codenummer
DENON	003, 032	ONKYO	004, 014	TOSHIBA	004, 018
DOONOON	019	OPTIMUS	011	YAMAHA	009, 033
DMTECH	017	PANASONIC	021	ZENITH	004, 024
FISHER	002	PROSCAN	006	TAEGWANG	026
GE	006	PHILIPS	004, 023	PS2	028
HARMAN/KARDON	012	PIONEER	007, 011, 022, 025	X-BOX	029
JVC	010, 013	RCA	006	APEX	030
KENWOOD	008	SAMSUNG	000, 027	Marantz	031
LG	001	SANYO	002		
MAGNAVOX	004	SONY	015, 020		
mitsubishi	005, 016	THETA DIGITAL	011		

Codelijst voor merken BD-speler

Merk	Codenummer
SAMSUNG	000, 001, 002, 003, 004



- De afstandsbediening kan alleen worden gebruikt voor Samsung BD-spelers.

problemen oplossen

Controleer het volgende voordat u contact met ons opneemt:

Symptoom	Controleren	Remedie
Het apparaat wordt niet ingeschakeld.	<ul style="list-style-type: none"> • Is de stekker aangesloten op het stopcontact? 	<ul style="list-style-type: none"> • Sluit de stekker aan op het stopcontact.
Een functie werkt niet als de knop wordt ingedrukt.	<ul style="list-style-type: none"> • Is er statische elektriciteit? 	<ul style="list-style-type: none"> • Haal de stekker uit het stopcontact en sluit deze opnieuw aan.
Ik hoor geen geluid.	<ul style="list-style-type: none"> • Zijn de luidsprekers en de externe apparaten correct aangesloten? • Is de functie Mute aan? • Is het volume minimaal? • Is het luidsprekerformaat ingesteld op NONE? 	<ul style="list-style-type: none"> • Sluit deze apparaten correct aan. • Druk op de toets MUTE om de functie uit te schakelen. • Regel het volume. • Zie pagina 33 en selecteer LARGE, SMALL of YES.
Er verschijnt geen beeld op de televisie na het selecteren van de functie.	<ul style="list-style-type: none"> • Is het externe apparaat correct aangesloten? 	<ul style="list-style-type: none"> • Sluit dit apparaat correct aan.
De afstandsbediening werkt niet.	<ul style="list-style-type: none"> • Zijn de batterijen leeg? • Is de afstand tussen de afstandsbediening en de speler niet te groot? 	<ul style="list-style-type: none"> • Plaats nieuwe batterijen. • Houd de afstandsbediening dicht bij de speler.
Het geluid van het linker/rechter kanaal is omgekeerd.	<ul style="list-style-type: none"> • Zijn de linker/rechter luidspreker en de linker/rechter invoer-/uitvoerkabels goed aangesloten? 	<ul style="list-style-type: none"> • Controleer het linker/rechter kanaal en sluit alles goed aan.
Ik heb geen radio-ontvangst.	<ul style="list-style-type: none"> • Is de FM-antenne correct aangesloten? 	<ul style="list-style-type: none"> • Sluit deze antenne correct aan. • Als het ingangssignaal van de antenne zwak is, moet u de FM-antenne aanbrengen op een plaats met betere ontvangst.
Er komt geen geluid uit de surroundluidsprekers.	<ul style="list-style-type: none"> • Zijn de surroundluidsprekers correct aangesloten? • Is SURR (surround) onjuist op NONE ingesteld in het luidsprekerformaat? • Is de surroundmodus ingesteld op stereo? 	<ul style="list-style-type: none"> • Zie pagina 14 - 17 voor de juiste aansluitingen. • Zie pagina 33 en selecteer LARGE of SMALL. • Zie pagina 42 - 43 voor het selecteren van de juiste surroundmodus.
Kan de modus Dolby Pro Logic II niet selecteren.	<ul style="list-style-type: none"> • Is het juiste ingangssignaal geselecteerd? 	<ul style="list-style-type: none"> • Alleen een 2-kanaalsignaal kan de modus Dolby Pro Logic II selecteren. (bijv.: Dolby Digital, PCM, 2-kanaals analoog invoersignaal.)

Symptoom	Controleren	Remedie
Geen geluid bij het afspelen van DVD met DTS.	<ul style="list-style-type: none"> Is de digitale ingang geselecteerd? 	<ul style="list-style-type: none"> Controleer of de DVD-speler goed is aangesloten en ga naar pagina 28 voor het selecteren van de digitale ingang.

Beveiligingsfunctie

Oververhittingsbeveiliging

- De beveiligingsfunctie wordt ingesteld als de speler of transformator oververhit raakt.

Op het display verschijnt 'PROTECTION'.

Deze functie wordt actief:

- Als de luidsprekeraansluiting is kortgesloten

- Als de luidsprekerkabel is kortgesloten

Als er geen probleem meer is wanneer u de speler inschakelt nadat deze is uitgeschakeld, verdwijnt de aanduiding PROTECTION van het display en werkt de speler weer normaal.



- Als de beveiligingsaanduiding weer op het scherm verschijnt, moet u controleren of de luidsprekeraansluiting is kortgesloten voordat u de speler weer inschakelt.

ASC-foutenlijst

Foutnummer	VFD-bericht	Actie
E01	HP CONCT	Koppel de hoofdtelefoon los.
E02	NO MIC	Sluit de microfoon aan.
E03	NOISY	Neem de benodigde acties om de omgevingsruis te verminderen.
E04	MIC LEVL	De luidspreker bevindt zich te dicht bij de microfoon. Controleer de afstand tussen luidspreker en microfoon.
E05	NO FRONT	Controleer of de voorste luidspreker correct is aangesloten.
E07	LEVL OVR	Controleer de positie van elke luidspreker en microfoon.
E08	DIST OVR	De afstand tussen luidspreker en microfoon overschrijdt de acceptabele waarde. Controleer de locatie van elke luidspreker en de microfoon.
E13	TIME OVR	Haal de stekker uit het stopcontact en sluit deze opnieuw aan. Voer vervolgens opnieuw ASC uit.
E14	CODE ERR	Haal de stekker uit het stopcontact en sluit deze opnieuw aan. Voer vervolgens opnieuw ASC uit.

SPECIFICATIES

ALGEMEEN	Gewicht	5,6 kg
	Afmetingen (b x h x d)	436,9 x 142,2 x 363,2 mm
	Temperatuurbereik voor gebruik	+5°C tot +35°C
	Vochtigheidspercentage voor gebruik	10%~75%
FM-TUNER	Frequentiebereik	87,5 - 108,0 MHz
	Bruikbare gevoeligheid	12dBf
	S/N ratio	MONO/STEREO 55/55dB
	Vervorming	MONO/STEREO 0,3/0,8%
	Stereoscheiding	30dB
	Uitvoerniveau tuner	1kHz, 75kHz Dev
VERSTERKER	Uitvoervermogen	20Hz~20kHz/THD = 0,9%
	Voorluidspreker (links en rechts)	6 Ω 100W/CH
	Middenluidspreker	6 Ω 100W/CH
	Surroundluidspreker (links en rechts)	6 Ω 100W/CH
	Subwoofer-luidspreker	6 Ω 100W/CH
	Invoergevoeligheid/impedantie	450mV/47kΩ
	S/N-ratio (analoge invoer)	80dB
	Vershil (1 kHz)	60dB
FREQUENTIE BEREIK	Analoge invoer	20Hz~20kHz(±3dB)
	Digitale invoer/96kHz PCM	20Hz ~44kHz(±3dB)
HDMI	Invoer	Compatibel 1080p
	Uitvoer	Compatibel 1080p
VIDEO-UITGANG	Formaat televisie	NTSC/PAL
	Invoerniveau/impedantie	1Vp-p/75 Ω
	Uitvoerniveau/impedantie	1Vp-p/75 Ω
	Frequentiebereik video	5 Hz – 10 kHz (-3 dB)
	S/N ratio	60dB

* S/N-ratio, vervorming, scheiding en bruikbare gevoeligheid zijn gebaseerd op metingen uitgevoerd volgens de AES-richtlijnen (Audio Engineering Society).

- Samsung Electronics Co., Ltd behoudt zich het recht voor de specificaties zonder nadere aankondiging te wijzigen.
- Maten en gewichten kunnen afwijken.
- Vormgeving en specificaties kunnen zonder kennisgeving worden gewijzigd.
- Zie voor informatie over de stroomvoorziening en het energieverbruik het etiket op het product.

Contact Samsung wereldwijd

Wanneer u suggesties of vragen heeft met betrekking tot Samsung producten, gelieve contact op te nemen met de consumenten dienst van Samsung.

Area	Contact Center ☎	Web Site
■ North America		
Canada	1-800-SAMSUNG (726-7864)	www.samsung.com
Mexico	01-800-SAMSUNG (726-7864)	www.samsung.com
U.S.A	1-800-SAMSUNG (726-7864)	www.samsung.com
■ Latin America		
Argentine	0800-333-3733	www.samsung.com
Brazil	0800-124-421 4004-0000	www.samsung.com
Chile	800-SAMSUNG (726-7864)	www.samsung.com
Nicaragua	00-1800-5077267	www.samsung.com
Honduras	800-7919267	www.samsung.com
Costa Rica	0-800-507-7267	www.samsung.com
Ecuador	1-800-10-7267	www.samsung.com
El Salvador	800-6225	www.samsung.com
Guatemala	1-800-299-0013	www.samsung.com
Jamaica	1-800-234-7267	www.samsung.com
Panama	800-7267	www.samsung.com
Puerto Rico	1-800-682-3180	www.samsung.com
Rep. Dominica	1-800-751-2676	www.samsung.com
Trinidad & Tobago	1-800-SAMSUNG (726-7864)	www.samsung.com
Venezuela	0-800-100-5303	www.samsung.com
Colombia	01-8000112112	www.samsung.com
■ Europe		
Austria	0810 - SAMSUNG (7267864, € 0.07/min)	www.samsung.com
Belgium	02-201-24-18	www.samsung.com/ be (Dutch) www.samsung.com/ be_fr (French)
Czech	800 - SAMSUNG (800-726786)	www.samsung.com
Denmark	70 70 19 70	www.samsung.com
Finland	030 - 6227 515	www.samsung.com
France	01 48 63 00 00	www.samsung.com
Germany	01805 - SAMSUNG (726-7864 € 0,14/Min)	www.samsung.com
Hungary	06-80-SAMSUNG (726-7864)	www.samsung.com
Italia	800-SAMSUNG (726-7864)	www.samsung.com
Luxemburg	261 03 710	www.samsung.com
Netherlands	0900-SAMSUNG (0900-7267864) (€ 0,10/Min)	www.samsung.com
Norway	815-56 480	www.samsung.com
Poland	0 801 1SAMSUNG (172678) 022-607-93-33	www.samsung.com
Portugal	80820-SAMSUNG (726-7864)	www.samsung.com
Slovakia	0800-SAMSUNG (726-7864)	www.samsung.com
Spain	902 - 1 - SAMSUNG (902 172 678)	www.samsung.com
Sweden	0771 726 7864 (SAMSUNG)	www.samsung.com
U.K	0845 SAMSUNG (7267864)	www.samsung.com
Eire	0818 717100	www.samsung.com

Area	Contact Center ☎	Web Site
Switzerland	0848 - SAMSUNG (7267864, CHF 0.08/min)	www.samsung.com/ch www.samsung.com/ ch_fr/ (French)
Lithuania	8-800-77777	www.samsung.com
Latvia	8000-7267	www.samsung.com
Estonia	800-7267	www.samsung.com
■ CIS		
Russia	8-800-555-55-55	www.samsung.com
Georgia	8-800-555-555	
Armenia	0-800-05-555	
Azerbaijan	088-55-55-555	
Kazakhstan	8-10-800-500-55-500	
Uzbekistan	8-10-800-500-55-500	www.samsung.com
Kyrgyzstan	00-800-500-55-500	www.samsung.com
Tadzikistan	8-10-800-500-55-500	www.samsung.com
Ukraine	0-800-502-000	www.samsung.ua www.samsung.com/ ua_ru
Belarus	810-800-500-55-500	
Moldova	00-800-500-55-500	
■ Asia Pacific		
Australia	1300 362 603	www.samsung.com
New Zealand	0800 SAMSUNG (0800 726 786)	www.samsung.com
China	400-810-5858 010-6475 1880	www.samsung.com
Hong Kong	(852) 3698-4698	www.samsung.com/ hk www.samsung.com/ hk_en/
India	3030 8282 1800 110011 1800 3000 8282 1800 266 8282	www.samsung.com
Indonesia	0800-112-8888 021-5699-7777	www.samsung.com
Japan	0120-327-527	www.samsung.com
Malaysia	1800-88-9999	www.samsung.com
Philippines	1-800-10-SAMSUNG (726-7864) 1-800-3-SAMSUNG (726-7864) 1-800-8-SAMSUNG (726-7864) 02-5805777	www.samsung.com
Singapore	1800-SAMSUNG (726-7864)	www.samsung.com
Thailand	1800-29-3232 02-689-3232	www.samsung.com
Taiwan	0800-329-999	www.samsung.com
Vietnam	1 800 588 889	www.samsung.com
■ Middle East & Africa		
Turkey	444 77 11	www.samsung.com
South Africa	0860-SAMSUNG (726-7864)	www.samsung.com
U.A.E	800-SAMSUNG (726-7864)	www.samsung.com
Bahrain	8000-4726	
Jordan	800-22273	

SAMSUNG



Correcte behandeling van een gebruikte accu uit dit product

(Van toepassing op de Europese Unie en andere Europese landen met afzonderlijke inzamelingsystemen voor accu's en batterijen.)

Dit merkteken op de accu, handleiding of verpakking geeft aan dat de accu in dit product aan het einde van de levensduur niet samen met ander huishoudelijk afval mag worden weggegooid. De chemische symbolen Hg, Cd of Pb geven aan dat het kwik-, cadmium- of loodgehalte in de accu hoger is dan de referentieniveaus in de Richtlijn 2006/66/EC. Indien de gebruikte accu niet op de juiste wijze wordt behandeld, kunnen deze stoffen schadelijk zijn voor de gezondheid van mensen of het milieu.

Ter bescherming van de natuurlijke hulpbronnen en ter bevordering van het hergebruik van materialen, verzoeken wij u afgedankte accu's en batterijen te scheiden van andere soorten afval en voor recycling aan te bieden bij het gratis inzamelingsstelsel voor accu's en batterijen in uw omgeving.



Correcte verwijdering van dit product (elektrische & elektronische afvalapparatuur)

(Van toepassing in de Europese Unie en andere Europese landen met gescheiden afvalinzamelingsystemen)

Dit merkteken op het product, de accessoires of het informatiemateriaal duidt erop dat het product en zijn elektronische accessoires (bv. lader, headset, USB-kabel) niet met ander huishoudelijk afval verwijderd mogen worden aan het einde van hun gebruiksduur. Om mogelijke schade aan het milieu of de menselijke gezondheid door ongecontroleerde afvalverwijdering te voorkomen, moet u deze artikelen van andere soorten afval scheiden en op een verantwoorde manier recyclen, zodat het duurzame hergebruik van materiaalbronnen wordt bevorderd.

Huishoudelijke gebruikers moeten contact opnemen met de winkel waar ze dit product hebben gekocht of met de gemeente waar ze wonen om te vernemen waar en hoe ze deze artikelen milieuvriendelijk kunnen laten recyclen.

Zakelijke gebruikers moeten contact opnemen met hun leverancier en de algemene voorwaarden van de koopovereenkomst nalezen. Dit product en zijn elektronische accessoires mogen niet met ander bedrijfsafval voor verwijdering worden gemengd.