

NL INSTALLATIE- EN GEBRUIKSHANDLEIDING
IT MANUALE PER L'INSTALLAZIONE E L'UTILIZZO
DA INSTALLATIONS- OG BRUGERVEJLEDNING
SV INSTALLATIONSGUIDE OCH BRUKSANVISNING

Kogebord
Piano di cottura
Kogeplade
Kokplatta



• Veiligheidsaanwijzingen _____	03
• Respect voor het milieu _____	03
• Beschrijving van het apparaat _____	04
1 / INSTALLATIE VAN HET APPARAAT	
• Keuze van de plaats _____	05
• Inbouw _____	05
• Aansluiting _____	06
2 / GEBRUIK VAN HET APPARAAT	
• Beschrijving van de bovenzijde _____	07
• Pannen voor inductiekoken _____	09
• Welke kookzone voor uw pan _____	09
• Beschrijving van de bedieningen _____	10
• Aanzetten _____	10
• Stop _____	10
• Instellen van de kookvermogen _____	10
• Instellen van de voorinstellingen voor het vermogen _____	10
• Voorverwarming _____	11
• Instellen van de timers _____	11
• Verstrekentijd _____	11
• Gebruik "kinderbeveiliging" _____	12
• Toetsenblokkering ten behoeve van reiniging _____	12
• Beveiliging _____	13
3 / PERIODIEK ONDERHOUD VAN HET APPARAAT	
• Behoud van het apparaat _____	14
• Onderhoud van het apparaat _____	14
4 / SPECIALE MEDEDELINGEN, EN INCIDENTEN	
• Bij de inwerkingstelling _____	15
• Bij het aanzetten _____	15
• Tijdens gebruik _____	15
5 / KOOK TABEL	
• Kooktabel per gerecht _____	16

Wij streven voortdurend naar verbetering van onze producten. Daarom behouden we ons het recht voor om aan de technische, functionele of esthetische kenmerken van onze producten wijzigingen aan te brengen die in verband staan met technische ontwikkelingen.



Belangrijk

Vóór installatie en gebruik van uw apparaat deze installatie- en gebruiksgids aandachtig lezen. U zult snel gewend raken aan de werking.

• VEILIGHEIDSAANWIJZINGEN

Deze kookplaat is bestemd voor huishoudelijk gebruik.

Deze kookplaten zijn uitsluitend bestemd voor het koken van vaste of vloeibare levensmiddelen en bevatten geen asbesthoudende onderdelen.

Dit apparaat is niet bestemd voor gebruik door personen (kinderen inbegrepen) waarvan de lichamelijke, sensorische of mentale capaciteiten beperkt zijn, of personen zonder ervaring of kennis, behalve onder toezicht van een persoon die instaat voor hun veiligheid of voorafgaande instructies over het gebruik van het apparaat. Kinderen dienen verhinderd te worden met het apparaat te spelen.

• Restwarmte

Een kookzone kan na gebruik nog enkele minuten heet blijven.

Dit wordt weergegeven met een "H".

Raak de betreffende zones dan niet aan.

• Kinderbeveiliging

Uw kookplaat is voorzien van een kinderbeveiliging voor vergrendeling van de functies tijdens het koken of wanneer de plaat niet aan staat (zie hoofdstuk: gebruik van de kinderbeveiliging).

Vergeet niet de kinderbeveiliging te ontgrendelen wanneer u de kookplaat opnieuw wilt gebruiken.

• Voor dragers van hartstimulatoren en actieve implanten.

De werking van de kookplaat is overeenkomstig de geldende normen voor elektromagnetische interferentie en beantwoordt aldus aan de wettelijke normen (richtlijnen 89/336/CEE).

Om interferentie tussen uw kookplaat en een pacemaker te vermijden, is het belangrijk dat de pacemaker is ontworpen en afgesteld in overeenstemming met de betreffende reglementering.

Wij kunnen u in dit opzicht enkel garanderen dat ons eigen product aan de geldende normen voldoet.

Wat betreft de technische specificatie van uw pacemaker of eventuele incompatibiliteit, kunt u inlichtingen inwinnen bij de fabrikant van de pacemaker of bij uw behandelend arts.



Elektrisch gevaar

Zorg ervoor dat de voedingskabel van een elektrisch apparaat dat in de nabijheid van de tafel is aangesloten, niet in contact komt met de kookzones.

Als er een barstje verschijnt in het oppervlak van de glasplaat dient u het apparaat onmiddellijk uit te schakelen om de kans op een elektrische schok uit te sluiten.

Verwijder daartoe de zekeringen of schakel de hoofdschakelaar uit.

Gebruik de kookplaat niet meer voordat de glazen bovenplaat is vervangen.

• RESPECT VAN HET MILIEU

– Het verpakkingsmateriaal van dit apparaat is recyclebaar. Doe mee aan de recycling en draag bij aan de bescherming van het milieu door dit materiaal in de hiervoor bestemde gemeentecontainers te deponeren.



– Uw apparaat bevat tevens vele recyclebare materialen. Daarom is het voorzien van dit logo wat aangeeft dat de gebruikte apparaten van ander afval dienen te worden gescheiden. De recycling van de apparaten die door uw fabrikant wordt georganiseerd wordt op deze manier onder de beste omstandigheden uitgevoerd, overeenkomstig de Europese richtlijn 2002/96/CE betreffende elektrisch en elektronisch afval. Informeer bij uw gemeente of bij uw verkoper naar de dichtstbijzijnde inzamelplaats voor uw oude apparaten.

– Wij danken u voor uw bijdrage aan de bescherming van het milieu.

• **BESCHRIJVING VAN HET APPARAAT**

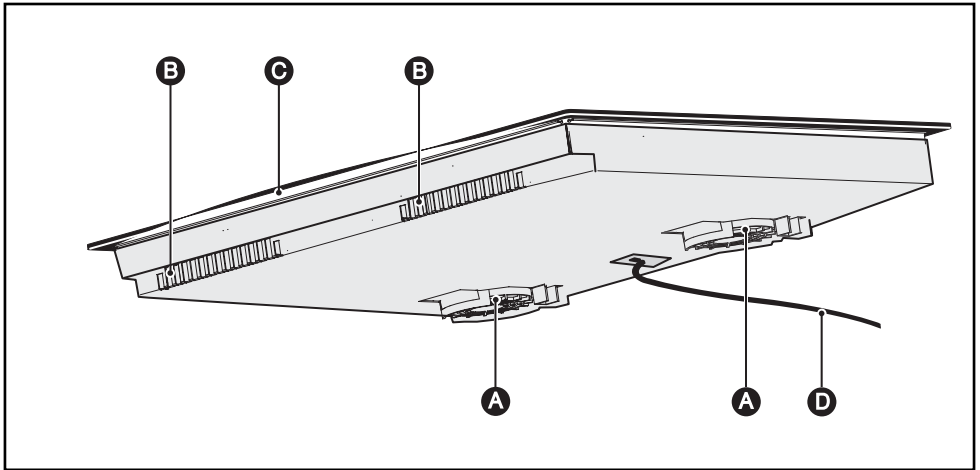

- Ⓐ Luchtinvoer
- Ⓑ Luchtafvoer
- Ⓒ Glaskeramische plaat
- Ⓓ Voedingskabel

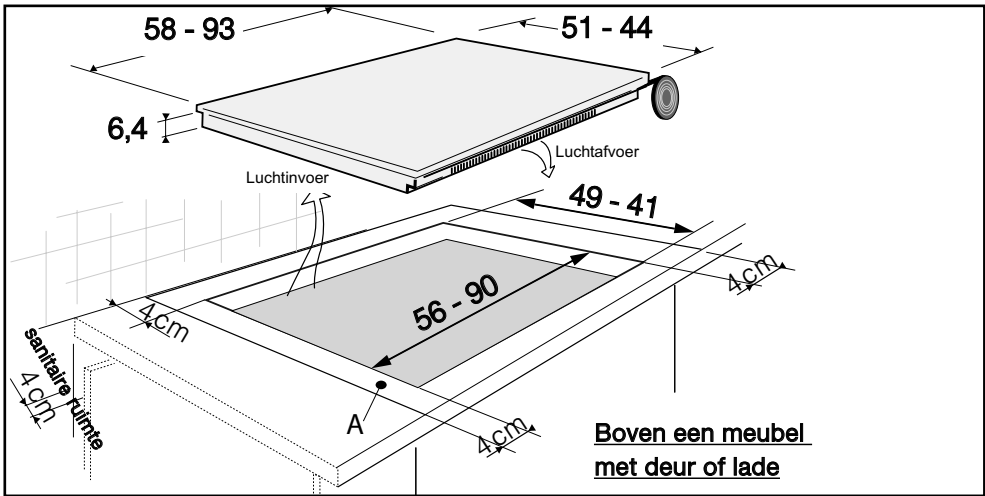

• KEUZE VAN DE PLAATS

De afstand tussen de rand van het apparaat en de muur (of wand) erachter of ernaast moet minimaal 4 cm bedragen (zone A).

Uw apparaat kan zonder probleem worden ingebouwd, controleer echter wel of de luchttoevoer en -afvoer niet worden geblokkeerd (zie hoofdstuk "beschrijving van uw apparaat"). Boven een inbouwoven of ander inbouwapparaat wordt het inbouwen zoals hiernaast aangegeven afgeraden.

• INBOUWEN

Houd u aan de tekening hierboven.

Lijm de schuimplastic afdichtingstrip volledig rond de onderzijde van de kookplaatrand, daar waar deze op uw werkblad rust. Dit zorgt voor een goede afdichting met het werkblad.

Bevestig de clips op de tafel (volgens het model).

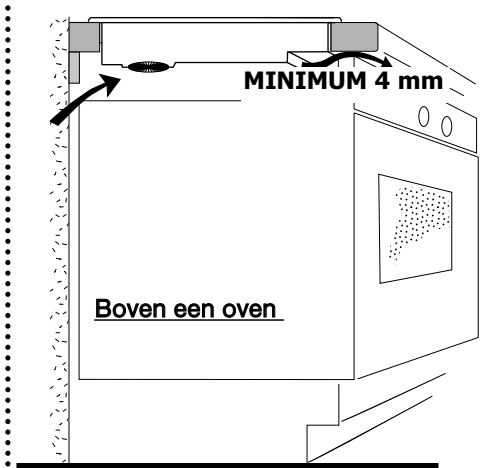

Verzeker u ervan dat op de modellen van 30, 38, 80 en 90 cm het meubel de luchtstroom niet blokkeert. Indien nodig afschuiven

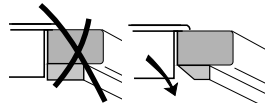

Q Advies

Als uw kookplaat zich boven ene oven bevindt, kunnen de warmtebeveiligingen van de plaat het gelijktijdige gebruik van de plaat en de oven verhinderen in pyrolyse modus.

Uw kookplaat is voorzien van een beveiligingssysteem tegen oververhitting.

Deze beveiliging kan bijvoorbeeld worden geactiveerd als de kookplaat is geïnstalleerd boven een onvoldoende geïsoleerde oven. Er verschijnen dan kleine streepjes op de display. In dit geval raden wij u aan om de beluchting van uw kookplaat te verbeteren door een opening te maken aan de zijkant van uw meubel (8cm x 5cm), en/of u kunt ook de isolatieset voor de oven installeren die te verkrijgen is bij de klantenservice.

AANSLUITING

Deze kookplaten moeten worden aangesloten op het elektriciteitsnet via een stopcontact CEI 60083 of een omnipolaire schakelaar volgens de geldende installatieregels.

Deze kookplaat is bestemd voor particulier gebruik in een huishoudelijke omgeving.

Bij het onder spanning zetten van de kookplaat, of in geval van een lange stroomstoring, verschijnt een lichtcodering op het bedieningspaneel. Wacht ongeveer 30 seconden tot deze informatie verdwijnt voordat u de kookplaat gebruikt (Deze weergave is normaal en indien nodig voorbehouden aan de servicedienst. De gebruiker van de kookplaat dient hier in geen geval rekening mee te houden).

• Aansluiting 220-240V ~ (SIM61B - SIM62B - SIM942B)

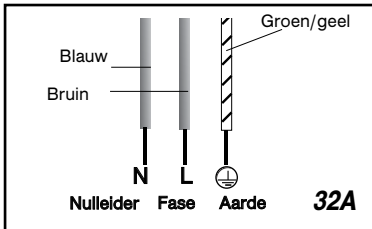

• 220-240 V monofasig (SIM91B)

Zekering 32 ampère

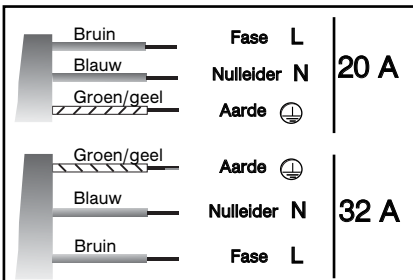

Zekering 63 ampère

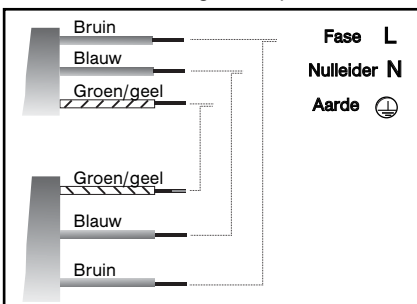

Aansluiting SIM62BDE

• 220-240V ~

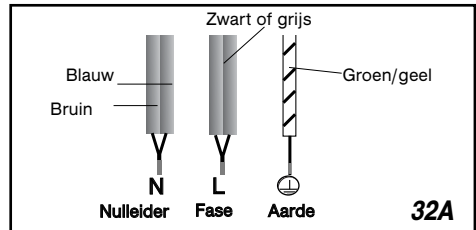

• 2x230V 2L+2N ~ - 16A

Scheid de draden voor de aansluiting

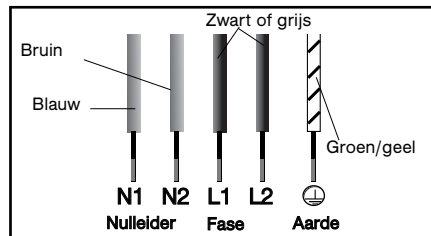

• 400V 2N ~ - 16A

Scheid voor de aansluiting de 2 fase-draden L1 en L2

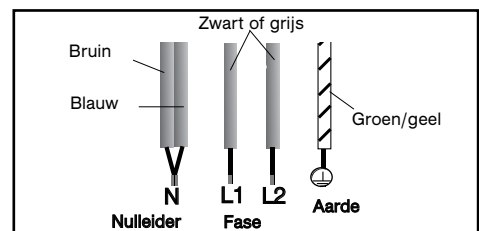

Indien bij een aansluiting van 400 V 2N driefasig, de kookplaat niet functioneert, controleer dan of de nulleider goed is aangesloten.



Let op

Indien de voedingskabel is beschadigd moet deze veiligheidshalve door de fabrikant, de servicedienst of ander gekwalificeerd persoon worden vervangen.

• **BESCHRIJVING VAN DE BOVENZIJD**

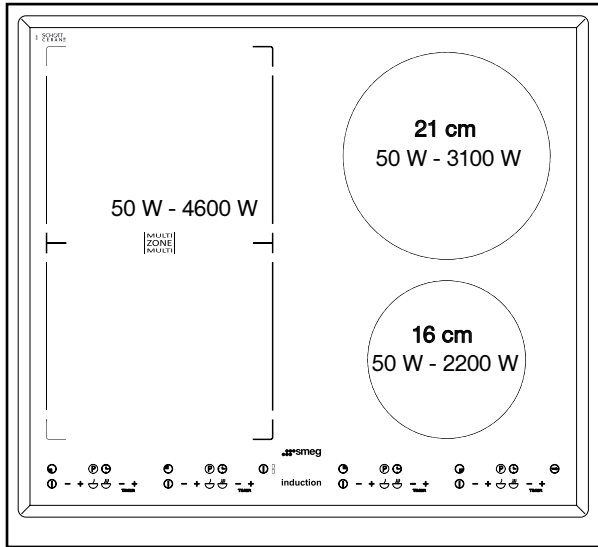

SIM61B

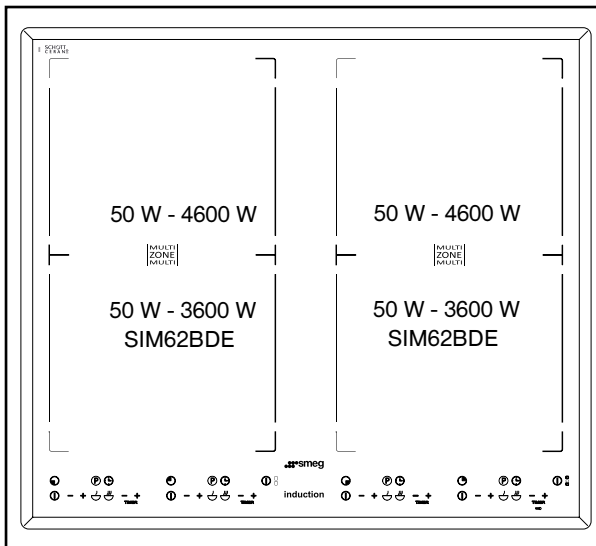

SIM62B - SIM62BDE

• **BESCHRIJVING VAN DE BOVENZIJD**

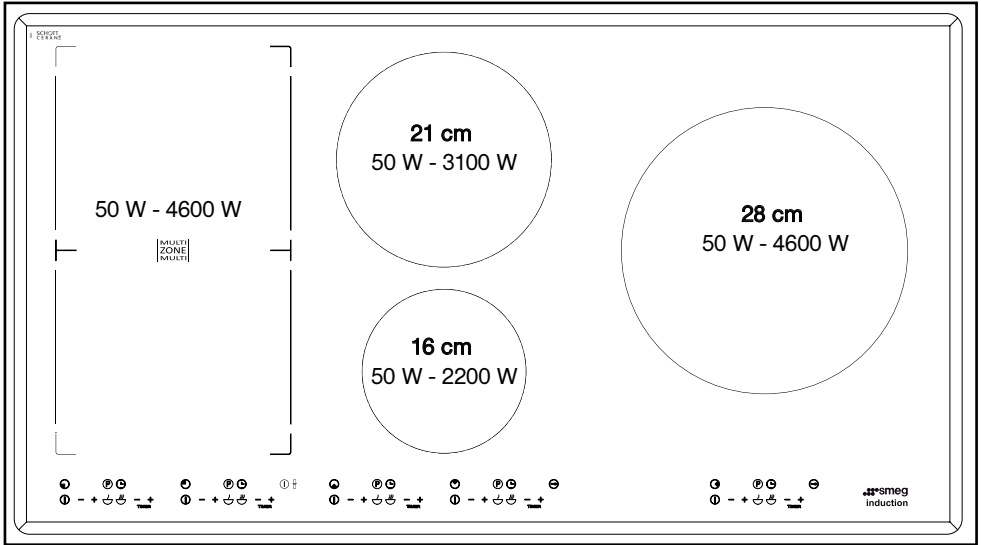

SIM91B

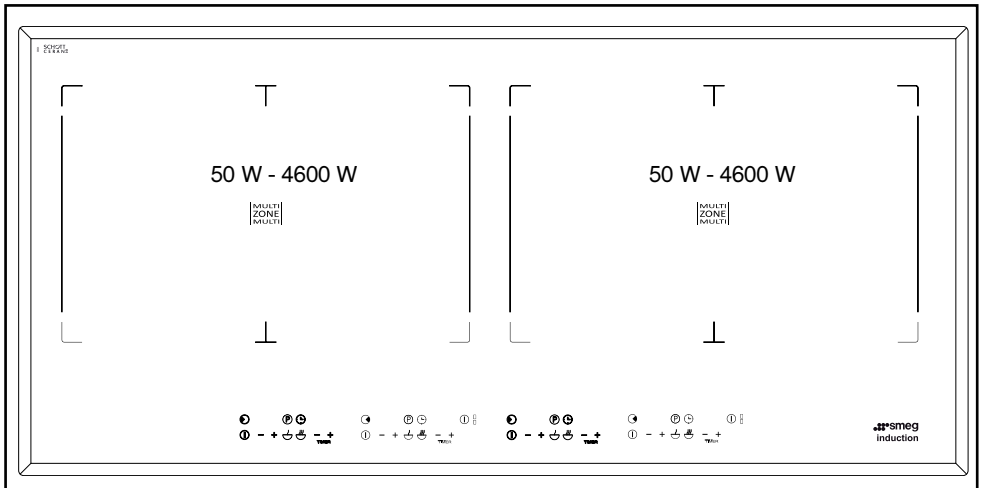

SIM942B

- **PANNEN VOOR INDUCTIEKOKEN**
- **WELKE KOOKZONE VOOR UW PAN?**

- **Principe van inductiekoken**

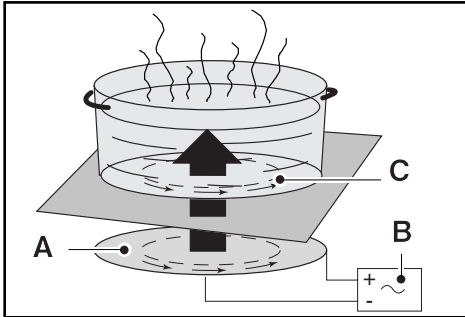

- Ⓐ Inductor
- Ⓑ Elektronische schakeling
- Ⓒ Inductiestromen

Het principe van inductiekoken berust op een magnetisch fenomeen.

Zodra u uw pan op een kookzone zet en deze inschakelt, gaan de elektronische schakelingen van uw kookplaat in de bodem van uw kookpan "inductie" stromen produceren, hetgeen de temperatuur onmiddellijk verhoogt. Deze warmte wordt doorgegeven aan de levensmiddelen in de pan die u zo, afhankelijk van uw instelling, zachtjes kunt laten pruttelen of snel kunt dichtschroeien.

- **De pannen**

De meeste pannen zijn geschikt voor inductiekoken.

Alleen glazen en aardne pannen, aluminium pannen zonder speciale bodem, koperen pannen en bepaalde kookpannen van niet-magnetisch roestvrij staal zijn niet geschikt voor inductiekoken.

Wij adviseren u kookpannen te kiezen met een dikke platte bodem. De warmte wordt beter verspreid en het kookproces verloopt gelijkmatiger.

Kookzone*	Te gebruiken pan
16 cm	10 18 cm
18 cm	12 22 cm
21 cm	18 24 cm
23 cm	12..... 26 cm
28 cm	12 32 cm
voorzijde of achterzijde MAXI ZONE MAXI	12 20 cm
volledige MAXI ZONE MAXI	18 ovaal; vispan

* naar gelang model



Advies

Om te controleren of uw pan geschikt is:

Zet u het op een kookzone op vermogen 4. Als het display niet knippert, is uw pan geschikt.

Als het display knippert, is uw pan niet geschikt voor inductiekoken.

U kunt ook een magneet gebruiken.

Als de magneet aan de bodem van de pan "kleeft", is de pan geschikt voor inductiekoken.

• BESCHRIJVING VAN DE BEDIENINGEN

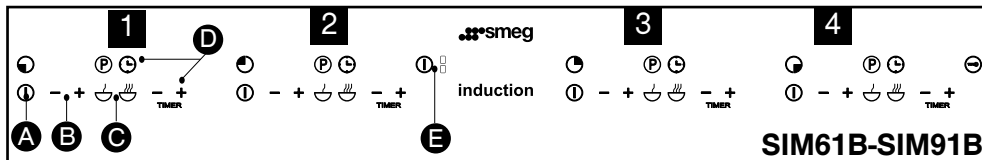

- A** Aan/uit toets.
- B** Toetsen kookvermogen.
- C** Toetsen voorkeuze vermogen.
- D** Toetsen voor het instellen van de timer.
- E** Toets volledige kookzone 4600W

- 1** Zone Voor
- 2** Zone Achter of volledige zone
- 3** Zone 21cm
- 4** Zone 16cm

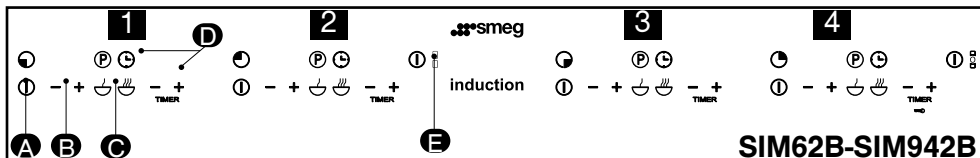

- A** Aan/uit toets.
- B** Toetsen kookvermogen.
- C** Toetsen voorkeuze vermogen.
- D** Toetsen voor het instellen van de timer.
- E** Toets volledige kookzone 4600W

- 1** Zone Voor
- 2** Zone Achter of volledige zone
- 3** Zone Voor
- 4** Zone Achter of volledige zone

• AANZETTEN

Druk op de aan/uit toets van de te gebruiken zone. Een knipperende 0 en een pieptoon geven aan dat de zone is ingeschakeld. U kunt nu het gewenste kookvermogen instellen.

Als u geen kookvermogen instelt zal de kookzone automatisch worden uitgeschakeld na enkele seconden.

• STOP

Druk op de aan/uit toets van de te gebruiken zone. Een knipperende 0 en een pieptoon geven aan dat de zone is ingeschakeld.

• INSTELLEN VAN HET KOOKVERMOGEN

Druk op de toetsen + of - voor instelling van het kookvermogen.

Bij het inschakelen kunt u direct het maximale vermogenniveau "12" instellen door op de toets "12" te drukken.

INSTELLEN VAN DE VOORINSTELLINGEN VOOR HET VERMOGEN

Met deze functie kunt u de vermogensniveaus wijzigen die in de voorkeuze zijn bepaald (behalve voor BOOST).

- Uw kookzone moet uitgeschakeld zijn.
- Kies de voorinstelling of die u wilt wijzigen door hier lang op te drukken.
- Stel het nieuwe vermogen in door te drukken op de toets + of -.
- Na een poosje bevestigt een pieptoon uw keuze.

Nota:

- De vermogens moeten liggen tussen:
- 1 en 7 voor de eerste toets.
 - 8 en 12 voor de tweede toets.

• VOORVERWARMING

Deze functie dient om de temperatuur van uw bereiding snel op te drijven en de bereiding vervolgens voort te zetten op het gewenste kookvermogen.

Hoe te gebruiken:

- Stel het vermogen 12 in en schakel de functie voorverwarming "PC" in door nogmaals te drukken op de toets "+".

De display geeft "PC" weer.

- Zo lang die weergave vast verschijnt, kan het kookvermogen ingesteld worden.

- Een pieptoon bevestigt uw instelling.

- Op de display verschijnt afwisselend "PC" en het kookvermogen: u bent in de fase "voorverwarming".

- Aan het einde van de automatische voorverwarmingscyclus, geeft de kookplaat alleen het kookvermogen dat u vooraf geselecteerd hebt weer. Dit betekent dat u teruggegaan bent naar de klassieke kookwijze.



LET OP

- Wanneer op de display "PC" (voorverwarming) verschijnt en indien u het vermogen niet instelt, zal de kookzone uitschakelen.

- De tijd voor de voorverwarming wordt automatisch berekend door de kookplaat op basis van het gekozen kookvermogen.

- De functie van de voorverwarming kan niet gebruikt worden indien het kookvermogen minder dan 6 is.

- Wanneer de voorverwarming aan de gang is, annuleert elke druk op de vermogenstoetsen deze "voorverwarming". U gaat dan terug naar de klassieke wijze voor de instelling van het vermogen.



Advies

Wanneer u op de kookplaat verschillende recipiënten tegelijk gebruikt, geeft u de voorkeur aan de kookzones aan verschillende zijden. Aan dezelfde zijde zorgt het gebruik van de booster voor een automatische beperking van het vermogen van de andere zone die in de display zichtbaar is. Deze automatische beperking vindt ook plaats wanneer de functie voorverwarmen wordt gebruikt.

• INSTELLEN VAN DE TIMERS

Elke kookzone heeft een eigen timer. Die kan ingeschakeld worden zodra de betreffende kookzone in werking is.

Om de timer te starten of te wijzigen, druk op de toets "+" of "-" van de timer.

Om de instelling van heel lange tijden te vereenvoudigen, kunt u direct naar 99 min. gaan door onmiddellijk te drukken op de toets "-".

Na het koken verschijnt een 0 en hoort u een pieptoon. Om de pieptoon te stoppen drukt u op een van de bedieningstoetsen van de betreffende kookzone, welke maakt niet uit.

Doet u dit niet, dan stoppen die na enkele ogenblikken vanzelf.

• VERSTREKEN TIJD

Met deze functie kunt u de tijd weergeven die is verstreken na de laatste vermogensaanpassing van een gekozen zone.

Om deze functie te gebruiken drukt u lang op de toets . De verlopen tijd knippert in de timerdisplay van de gekozen zone.

Als u de bereiding binnen een bepaalde tijd wilt beëindigen, drukt u op de toets  en binnen 5 seconden op de «+» van de timer om de bereidingstijd die u wenst te bereiken te verhogen. De tijdweergave wordt vast gedurende 3 seconden en vervolgens verschijnt de weergave van de resterende tijd. U hoort een pieptoon die uw keuze bevestigt.

Deze functie bestaat met of zonder timer.

Nota: als een tijd wordt aangegeven op de timer, kunt u deze tijd niet binnen 5 seconden wijzigen nadat u hebt gedrukt op . Na 5 seconden kunt u de bereidingstijd wijzigen.

• GEBRUIK “KINDER BEVEILIGING”

Uw kookplaat heeft een kinderbeveiliging die de bedieningen vergrendelt wanneer de plaat niet is ingeschakeld (bijvoorbeeld bij het reinigen) of tijdens het koken (om de instellingen niet te wijzigen).

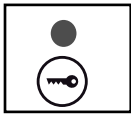

Uit veiligheidsoverwegingen blijft alleen de “stop” toets altijd actief. U kunt zo zelfs tijdens vergrendeling een verwarmingszone uitzetten.

• Hoe vergrendelen (SIM61B-SIM91B)

Houd de vergrendelingstoets ingedrukt tot de led erboven oplicht en u een pieptoon hoort.

• Hoe vergrendelen (SIM62B-SIM942B)

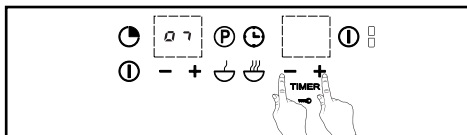

Houd de toetsen “+” en “-” van de timer op rechter toetsenbord gelijktijdig ingedrukt tot de sleutel wordt weergegeven op het scherm en een pieptoon uw handeling bevestigt.

• In werking zijnde vergrendelde plaat

Het display van ingeschakelde kookzones geeft afwisselend het vermogen en het vergrendelingssymbool  aan.

Wanneer u op de toetsen van het **vermogen** of van de **schakelklok** van de ingeschakelde zones drukt, gaat de led van de vergrendeling aan. Deze gaat na enkele seconden weer uit. Alleen de “stop” toets blijft actief

Op de kookzones die niet zijn ingeschakeld gaan het symbool  en de led aan wanneer u op de “aan/uit” toetsen drukt.

Deze weergave verdwijnt na enkele seconden,

• De kookplaat is vergrendeld wanneer deze niet is ingeschakeld

De led boven de vergrendelingstoets is uit. Door kort op deze toets te drukken licht de led op.

De led licht op wanneer u op een **aan/uit** toets van een willekeurige zone drukt.

• Hoe ontgrendelen (SIM61B-SIM91B)

Druk op de vergrendelingstoets: de led gaat uit en u hoort een dubbele pieptoon. De kookplaat is ontgrendeld.

• Hoe ontgrendelen (SIM62B-SIM942B)

Druk op de toetsen + en -: de led gaat uit en u hoort een dubbele pieptoon. De kookplaat is ontgrendeld.



🔍 Advies

Denk eraan uw kookplaat te ontgrendelen wanneer u deze opnieuw wilt gebruiken (zie hoofdstuk “gebruik kinderbeveiliging”).

• TOETSENBLOKKERING TEN BEHOEVE VAN REINIGING

Deze functie vergrendelt tijdelijk tijdens het reinigen.

Om toetsenblokkering ten behoeve van reiniging te gebruiken :

- Uw tafel kan an- of uit zijn.
- Druk kort op toets  Een pieptoon en een lampje bevestigen uw selectie.
- Na de ingestelde tijd zal de vergrendeling automatisch ophouden. Een dubbele pieptoon weerklinkt en het lampje gaat uit.
- U kunt de toetsenblokkering ten behoeve van reiniging stopzetten door langdurig op de toets te drukken  .

• BEVEILIGING

• Restwarmte

Na intensief gebruik kan de door u gebruikte kookzone nog enkele minuten heet blijven. Dit wordt weergegeven met een "H". Raak de betreffende zones dan niet aan.

• Temperatuurbegrenzer

Elke kookzone is uitgerust met een veiligheidssensor die voortdurend de temperatuur van de bodem van de pan controleert. Als u een lege pan op een ingeschakelde kookzone laat staan, zal deze sensor automatisch de temperatuur van de kookplaat aanpassen zodat uw keukengerei of de kookplaat niet wordt beschadigd.

• Veiligheid "kleine voorwerpen"

Een klein voorwerp (zoals een vork, lepel of ring ...) dat alleen op de kookplaat wordt gelegd, wordt niet als pan herkend. Het display knippert en de kookplaat wordt niet ingeschakeld.



Let op

Het wordt aangeraden om geen metalen voorwerpen zoals messen, vorken, lepels en deksels op de kookplaat te laten liggen, deze kunnen warm worden.

• Bescherming bij overkoken

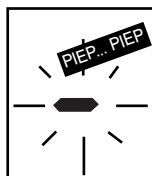

Het stopzetten van de kookplaat, een speciale weergave (symbool hiernaast) en een pieptoon (naar gelang model) kunnen in één van de volgende 3 gevallen in werking worden gezet:

- Overkoken waarbij de bedieningstoetsen worden bedekt.
- Natte doek op de toetsen.
- Metalen voorwerp op de bedieningstoetsen. Reinig het voorwerp of verwijder het en ga verder met koken.

• Auto-Stop systeem

In geval u vergeet de pan van de kookzone te halen, dan is uw kookplaat uitgerust met een veiligheidsfunctie "Auto-Stop systeem" die de vergeten kookzone automatisch uitzet na een vooraf bepaalde tijd (tussen 1 en 10 uur naar gelang het gebruikte vermogen). Wanneer deze veiligheidsfunctie wordt gestart wordt de onderbreking van de kookzone aangekondigd met de weergave "AS" of "A" in de bedieningszone en hoort u ongeveer 2 minuten lang een pieptoon. Door op een willekeurige toets van de bedieningen te drukken maakt u hier een einde aan. Een dubbele pieptoon bevestigt uw handeling.

• BEHOUD VAN HET APPARAAT

. De kookpannen niet te hard op de kookplaat neerzetten:

De vitrokeramische plaat is zeer stevig, maar niet onbreekbaar.

. Leg geen warme deksel plat op de kookplaat. Een 'zuignap' effect kan het vitrokeramische oppervlak beschadigen.

. Schuif de pannen niet over de glasplaat, dat kan op den duur beschadiging veroorzaken van het motief op de glaskeramische plaat.

. Zet geen pannen op de lijst of kap (afhankelijk van het model).

. Gebruik geen pannen met ruwe of oneffen bodem: er kunnen stoffen onder blijven steken die vlekken of krassen op de kookplaat kunnen veroorzaken.

Beschadigingen die de werking van de kookplaat niet storen of onmogelijk maken, vallen niet onder de garantie van dit apparaat.

. Geen onderhouds- en ontvlambare producten in het meubel onder de kookplaat opbergen.

. Verwarm geen gesloten conservenblikken; die zouden kunnen ontploffen.

Dat geldt uiteraard voor alle kookstanden.

. Gebruik voor het koken nooit aluminiumfolie. In aluminium verpakte producten of producten in een aluminium bakje nooit rechtstreeks op de kookplaat zetten.





Het aluminiumfolie smelt en brengt onherstelbare schade toe aan uw kookapparaat.

. Laat nooit allerlei dingen op de kookplaat staan (onverwacht aanzetten, krassen ...).

. Gebruik geen stoomreiniger. De met kracht ontsnappende stoom kan de kookplaat schade toebrengen.

• ONDERHOUD VAN HET APPARAAT



SOORT VUIL	GEBRUIK	REINIGINGS METHODE
Lichte vlekken.	Huishoudsponzen.	Het te reinigen gebied met warm water doorweken, daarna afvegen.
Ingebakken vlekken. Overkoken van zoete gerechten, gesmolten plastic.	Huishoudsponzen. Speciaal glaskrabbertje.	Het te reinigen gebied met warm water doorweken, een speciaal glaskrabbertje gebruiken om het ergste vuil te verwijderen, daarna met de schuurzijde van een huishoudsponsje het resterende vuil verwijderen en afvegen.
Kringen en kalkaanslag.	Schoonmaakazijn.	Warme schoonmaakazijn op de vlekken aanbrengen, in laten werken en afvegen met een zachte doek.
Glanzende metalen kleureringen. Wekelijks onderhoud.	Speciaal product voor vitrokeramisch glas.	Een speciaal product voor vitrokeramisch glas aanbrengen op de glasplaat, bij voorkeur met silicone (beschermend effect).

 crème	 huishoudsponsje voor fijn vaatwerk	 poeder	 schuursponsje
--	--	---	--



• Bij de inwerkingstelling

U CONSTATEERT HET VOLGENDE:	MOGELIJKE OORZAKEN:	OPLOSSINGEN:
Er verschijnt een lichtgevend display.	Normale werking.	Niets, de weergave verdwijnt na 30 seconden.
De installatie is doorgeslagen. Slechts één zijde werkt.	Verkeerde aansluiting van de kookplaat.	Controleer of de aansluiting conform is. Zie hoofdstuk aansluiting.
Bij het eerste gebruik komt er een vreemde geur van de kookplaat af	Nieuw apparaat.	Verwarm een pan vol water een half uur lang op elke zone

• Bij het aanzetten

U CONSTATEERT HET VOLGENDE:	MOGELIJKE OORZAKEN:	OPLOSSINGEN:
De kookplaat werkt niet en de lichtgevende displays op het bedieningspaneel blijven uit.	Het apparaat krijgt geen stroom. Defecte voeding of foute aansluiting.	Controleer de zekeringen en de elektrische hoofdschakelaar.
De kookplaat werkt niet en er verschijnt een ander bericht.	De elektronische schakeling werkt slecht.	Neem contact op met de Servicedienst.
De kookplaat werkt niet, de informatie  of  wordt weergegeven.	De kookplaat is vergrendeld	Zie hoofdstuk gebruik kinderbeveiliging

• Tijdens gebruik

U CONSTATEERT HET VOLGENDE:	MOGELIJKE OORZAKEN:	OPLOSSINGEN:
De kookplaat stopt met werken tijdens het gebruik en er klinkt om de 10 seconden een pieptoon en een  of F7 wordt weergegeven.	Er is iets overgekookt of er ligt een voorwerp op het bedieningspaneel.	Reinig het voorwerp of verwijder het en ga verder met koken.
Een serie kleine  of F7 wordt weergegeven.	De elektronische schakelingen zijn warm geworden.	Zie hoofdstuk inbouw.
Na een kookzone in werking te hebben gesteld, blijft het display van het bedieningspaneel knipperen.	De pan die u gebruikt is niet geschikt voor inductiekoken of heeft een diameter van minder dan 12 cm (10 cm op kookzone van 16 cm).	Zie hoofdstuk pannen voor inductiekoken.
De pannen maken lawaai tijdens het koken. Uw kookplaat maakt een tikkend geluid tijdens het koken.	Normaal voor sommige soorten pannen. Dit wordt veroorzaakt door de energie die van de kookplaat naar de pan gaat.	Niets. Er is geen gevaar, noch voor uw kookplaat noch voor uw pan.
De ventilator blijft enkele minuten doorwerken na uitschakeling van de kookplaat.	Afkoeling van de elektronica. Normale werking.	Niets.



Let op

In geval van breuken, barsten of spleten, zelfs licht, van de vitrokeramische plaat, dient u onmiddellijk de stekker uit het stopcontact te halen om een elektrische schok te vermijden. Neem contact op met de Servicedienst.

• **KOOK TABEL PER GERECHT**

		BAKKEN AAN DE KOOK BRENGEN		BAKKEN/GOUDBRUIN LAAGJE GEVEN OPNIEUW AAN DE KOOK BRENGEN ZACHT KOKEN				KOKEN/STOVEN				WARM HOUDEN		
		Boost	12	11	10	9	8	7	6	5	4	3	2	1
SOEPEN	BOUILLON										●			
	MAALTIJDSOEPEN												●	
VIS	COURT-BOUILLON						●							
	DIEPGEVROREN PRODUCTEN								●					
SAUS	DIK OP BASIS VAN BLOEM MET BOTER EN EIEREN (BEARNAISE, HOLLANDAISE)									●				
	BEREIDE SAUZEN											●		
		Boost	12	11	10	9	8	7	6	5	4	3	2	1
GROENTE	WITLOF, SPINAZIE										●			
	PEULVRUCHTEN										●			
	GEKOOKTE AARDAPPELEN								●					
	GEBAKKEN AARDAPPELEN								●					
	GESAUTEERDE AARDAPPELEN								●					
	ONTDOOIEN VAN GROENTEN										●			
VLEES	WEINIG DIK VLEES						●							
	GEBAKKEN BIEFSTUK						●							
	GRILLGERECHTEN (GIETIJZEREN GRILL)						●							
FRITUUR	DIEPVRIES PATAT	●												
	VERSE PATAT	●												
		Boost	12	11	10	9	8	7	6	5	4	3	2	1
VARIANTEN	SNELKOOKPAN (VANAF HET MOMENT DAT HET BEGINT TE SISSEN)								●					
	MOES								●					
	PANNENKOEKEN						●							
	VANILLEPUDDING								●					
	GESMOLTEN CHOCOLA												●	
	JAM								●					
	MELK								●					
	GEBAKKEN EI							●						
	PASTA						●							
	BABYPOTJES (BAIN MARIE)											●		
	RAGOUT								●					
	RIJST								●					
	RIJSTEBRIJ											●		