

Klik op de modelnaam van het apparaat: CLX-3175, CLX-3175N,
CLX-3170FN, CLX-3175FN, CLX-3175FW

Multifunctionele printer

Gebruikershandleiding

mogelijkheden die tot de **verbeelding** spreken

Bedankt voor uw aankoop van dit Samsung-product.

The Samsung logo, consisting of the word "SAMSUNG" in white, uppercase letters inside a blue oval shape.

SAMSUNG

de functies van uw nieuwe laserproduct

Uw nieuwe apparaat is uitgerust met een aantal speciale functies die de kwaliteit van de documenten die u afdruckt verbeteren. Met dit apparaat kunt u:

SPECIALE FUNCTIES



Afdrukken met een hoge snelheid en uitstekende kwaliteit

- U kunt alle kleuren afdrukken met behulp van de kleuren cyaan, magenta, geel en zwart.
- U kunt afdrukken tot een resolutie van 2.400 x 600 dpi. (Raadpleeg het hoofdstuk *Software*.)
- Uw apparaat drukt tot 16 ppm van A4-formaat af en tot 17 ppm van Letter-formaat. In de Kleurenmodus drukt uw apparaat papier in A4-formaat of Letter-formaat tot 4 ppm af.

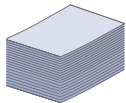

Veel verschillende soorten afdruk materiaal verwerken

- De lade voor 150 vellen ondersteunt gewoon papier in diverse formaten: briefhoofden, enveloppen, etiketten, aangepaste afdrukmaterialen, briefkaarten en zwaar papier.

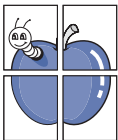

Professionele documenten maken

- Watermerken afdrukken. U kunt uw documenten voorzien van een watermerk (bijvoorbeeld "Vertrouwelijk"). (Raadpleeg het hoofdstuk *Software*.)
- Posters afdrukken. De tekst en afbeeldingen op elke pagina van uw document worden vergroot en afgedrukt op afzonderlijke vellen papier die u kunt samenvoegen tot een poster. (Raadpleeg het hoofdstuk *Software*.)
- U kunt gebruikmaken van voorbedrukte formulieren en gewoon papier met briefhoofd. (Raadpleeg het hoofdstuk *Software*.)



Tijd en geld besparen

- U kunt meerdere pagina's op één vel afdrukken om papier te besparen.
- Dit apparaat bespaart automatisch stroom door het stroomverbruik aanzienlijk te beperken wanneer het niet wordt gebruikt.
- Om papier te besparen, kunt u op beide zijden van het papier afdrukken (dubbelzijdig afdrukken). (Raadpleeg het hoofdstuk *Software*.)



Afdrukken onder verschillende besturingssystemen

- U kunt afdrukken met Windows 2000 en Windows XP/2003/Vista, alsmede met Linux- en Macintosh-systemen.
- Het apparaat is voorzien van een USB-interface en een netwerkinterface.

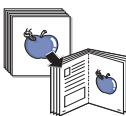

Originelen van diverse formaten kopiëren

- Het is mogelijk de originele afbeelding verschillende keren te laten afdrukken op één enkele pagina.
- Er zijn speciale functies waarmee u een catalogus- of krantenachtergrond verwijdert.
- De afdrukkwaliteit en de grootte van de afbeelding kunnen tegelijkertijd worden aangepast en verbeterd.

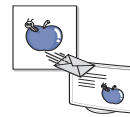

De originelen scannen en direct verzenden

- In kleur scannen en de juiste compressie voor JPEG-, TIFF- en PDF-indeling gebruiken.
- Bestanden snel scannen en verzenden naar verschillende bestemmingen via Netwerkscan.

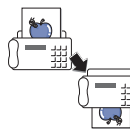

Een specifiek tijdstip instellen voor het verzenden van een fax

- U kunt een bepaald tijdstip instellen om een fax te verzenden en u kunt de fax ook naar meerdere opgeslagen bestemmingen verzenden.
- Na het verzenden kunnen er faxrapporten worden afgedrukt op basis van uw instellingen.

FUNCTIES PER MODEL

Het apparaat voorziet in alles wat u nodig hebt voor de verwerking van uw documenten: van afdrukken en kopiëren tot meer geavanceerde netwerkoplossingen voor uw bedrijf.

De belangrijkste functies van dit apparaat zijn:

FUNCTIES	CLX-3170FN	CLX-3175FN	CLX-3175FW
USB 2.0	●	●	●
USB-geheugeninterface	●	●	●
PictBridge	●	●	●
ADI (automatische documentinvoer)	●	●	●
Netwerkinterface Ethernet 10/100 Base TX bedraad LAN	●	●	●
Netwerkinterface 802.11b/g draadloos LAN			●
FAX	●	●	●

(●: inclusief. Leeg: niet beschikbaar)



INFORMATIE OVER DEZE GEBRUIKERSHANDLEIDING

Deze gebruikershandleiding bevat basisinformatie over het apparaat en biedt tevens gedetailleerde informatie met betrekking tot de verschillende procedures die doorlopen worden tijdens het gebruik van het apparaat. Zowel beginnende als professionele gebruikers kunnen deze handleiding raadplegen voor het installeren van en het werken met het apparaat.

Bepaalde termen in deze gebruikershandleiding hebben dezelfde betekenis:

- Document is synoniem met origineel.
- Papier is synoniem met materiaal of afdruk materiaal.

De volgende tabel bevat informatie over de conventies die in deze gebruikershandleiding worden gebruikt:

CONVENTIE	BESCHRIJVING	VOORBEELD
Vet	Wordt gebruikt voor teksten op het display of daadwerkelijke afdrukken op het apparaat.	Start
Opmerking	Biedt aanvullende informatie of gedetailleerde uitleg over een functie of voorziening van het apparaat.	 De datumnotatie kan verschillen van land tot land.
Opgepast	Biedt gebruikers informatie ter bescherming van het apparaat tegen mogelijke mechanische schade of defecten.	 Raak de groene onderzijde van de tonercassette niet aan.
Voetnoot	Biedt aanvullende informatie over bepaalde woorden of over een bepaalde zin.	a. pagina's per minuut
(Zie pagina 1 voor meer informatie.)	Verwijst gebruikers naar een referentiepagina met aanvullende informatie.	(Zie pagina 1 voor meer informatie.)

MEER INFORMATIE

Meer informatie over de instelling en het gebruik van uw apparaat vindt u in de volgende bronnen. Dit kunnen papieren of online documenten zijn.

<p>Beknopte installatiehandleiding</p> 	<p>Biedt informatie over het instellen van het apparaat. U moet de instructies in de handleiding volgen om het apparaat gebruiksklaar te maken.</p>
<p>Online gebruikershandleiding</p> 	<p>Stapsgewijze instructies om alle functies van uw apparaat ten volle te benutten en informatie over het onderhoud van uw apparaat, de oplossing van eventuele problemen en de installatie van toebehoren. Deze handleiding bevat ook een hoofdstuk <i>Software</i> met informatie over de wijze waarop u documenten kunt afdrukken onder verschillende besturingssystemen en de manier waarop u de meegeleverde hulpprogramma's gebruikt.</p>
<p>Hulp bij het printerstuurprogramma</p> 	<p>Biedt ondersteunende informatie over de eigenschappen van het printerstuurprogramma en instructies voor het instellen van afdrukinstellingen. Als u de Help bij het printerstuurprogramma wilt openen, klikt u op Help in het dialoogvenster met printereigenschappen.</p>
<p>Samsung-website</p>	<p>Als u over een internetverbinding beschikt, kunt u hulp, ondersteuning, printerstuurprogramma's, handleidingen en bestelinformatie vinden op de website van Samsung, www.samsungprinter.com.</p>













Informatie over open broncode is beschikbaar op de website van Samsung (www.samsung.com).









veiligheidsinformatie





BELANGRIJKE VEILIGHEIDSSYMBOLLEN EN VOORZORGSMAATREGELEN

Betekenis van de pictogrammen en symbolen in deze gebruikershandleiding:

 WAARSCHUWING	Risico's of onveilige werkwijzen die kunnen leiden tot ernstig persoonlijk letsel of overlijden.
 LET OP	Risico's of onveilige werkwijzen die kunnen leiden tot licht persoonlijk letsel of schade aan eigendommen.
 LET OP	Volg deze standaardveiligheidsmaatregelen op om de kans op brand, explosies, elektrische schokken of persoonlijk letsel te voorkomen wanneer u het apparaat gebruikt
	NIET proberen.
	NIET demonteren.
	NIET aanraken.
	Volg de instructies uitdrukkelijk op.
	Haal de stekker uit het stopcontact.
	Zorg dat het apparaat geaard is om elektrische schokken te voorkomen.
	Bel het servicecentrum voor hulp.

Deze waarschuwingssymbolen zijn aanwezig om te voorkomen dat u of anderen gewond raken. Volg deze uitdrukkelijk op. Bewaar dit gedeelte nadat u het hebt doorgelezen op een veilige plaats, zodat u het later kunt raadplegen.

-  1. Zorg dat u alle instructies gelezen en begrepen hebt.
2. Gebruik altijd uw gezonde verstand bij het gebruik van elektrische apparaten.
3. Volg alle aanwijzingen en waarschuwingen op die zich op het product en in de bijbehorende documentatie bevinden.
-  4. Als andere gebruiksinstructies deze veiligheidsinstructies lijken tegen te spreken, moet u zich aan deze veiligheidsinstructies houden. Misschien zijn de andere gebruiksinstructies u niet helemaal duidelijk. Wanneer u er niet uit komt, moet u contact opnemen met uw leverancier of service center.
-  5. Haal de stekker van het apparaat altijd uit het stopcontact en trek ook de telefoonstekker uit het telefoonstopcontact voordat u het apparaat reinigt. Gebruik geen vloeistoffen of spuitbussen. Gebruik voor het schoonmaken alleen een vochtige doek.
-  6. Zet het apparaat niet op een wankel wagentje, onderstel of tafel. Het apparaat kan dan vallen, waardoor het ernstig beschadigd kan raken.
7. Het apparaat mag nooit op of dichtbij een radiator, kachel, airconditioner of ventilatiekanaal worden geplaatst.
8. Zet of leg geen voorwerpen op het netsnoer of de telefoonkabel. Zet het apparaat ook niet op een plaats waar de kabels kunnen knikken of problemen kunnen ontstaan doordat er mensen over de kabels heen lopen.
-  9. Sluit niet te veel apparaten op hetzelfde stopcontact of verlengsnoer aan. Dit kan de werking verstoren en verhoogt de kans op brand en elektrische schokken.
10. Voorkom dat huisdieren op het netsnoer, de telefoonkabel of de kabel naar de computer bijten.
11. Steek nooit vreemde voorwerpen door de openingen in de behuizing van het apparaat. Ze kunnen dan in aanraking komen met een gevaarlijk hoge spanning, met kans op brand of elektrische schokken. Zorg dat er nooit vloeistoffen op of in het apparaat worden gemorst.
-  12. Om de kans op elektrische schokken zo klein mogelijk te houden, moet u het apparaat niet uit elkaar halen. Breng het apparaat naar een gekwalificeerde onderhoudsmonteur wanneer dit gerepareerd moet worden. Als u de behuizing opent of verwijdert, kunt u worden blootgesteld aan een gevaarlijk hoge spanning en andere gevaren. Wanneer het apparaat niet op de juiste manier in elkaar wordt gezet, bestaat ook tijdens gebruik kans op elektrische schokken.

-  **13.** In de volgende gevallen koppelt u het apparaat los van het telefoonstopcontact, de pc en het stopcontact, en laat u controle en reparatie over aan een goed opgeleide onderhoudsmonteur:
- als een deel van het netsnoer of de stekker of connector is beschadigd of gerafeld;
 - als er vloeistof in het apparaat is gemorst;
 - als het apparaat is blootgesteld aan regen of water;
 - als het apparaat niet goed werkt hoewel de instructies goed zijn opgevolgd;
 - als het apparaat is gevallen of wanneer de behuizing zichtbaar beschadigd is;
 - als het apparaat plotseling duidelijk anders functioneert.
-  **14.** Verander alleen instellingen die in de handleiding worden behandeld. Wijzigen van andere instellingen kan schade tot gevolg hebben, en een deskundige onderhoudsmonteur kan daarna heel wat tijd nodig hebben om het apparaat weer in orde te maken.
-  **15.** Gebruik het apparaat niet tijdens onweer. Er bestaat dan enige kans op elektrische schokken ten gevolge van blikseminslag. Koppel het apparaat zo mogelijk los van het telefoonstopcontact en het stopcontact, en sluit het pas weer aan als het onweer voorbij is.
- 16.** Gebruik het netsnoer dat bij het apparaat werd geleverd voor een veilige werking. Als u een netsnoer met een lengte van meer dan twee meter gebruikt voor een apparaat dat op 110 V werkt, moet de draaddikte van het netsnoer minstens 16 AWG^a zijn.
- 17.** Gebruik alleen een telefoonsnoer met een doorsnede van 26 AWG of hoger.
-  **18.** BEWAAR DEZE INSTRUCTIES.
- 19.** Dit apparaat kan alleen worden gebruikt in het land waar u het hebt aangekocht. (Als gevolg van spannings- en frequentieverschillen, verschillende telecommunicatie-instellingen, enz.)

a. AWG: American Wire Gauge

VERKLARING INZAKE LASERVEILIGHEID

De printer is in de Verenigde Staten gecertificeerd als zijnde in overeenstemming met de vereisten van DHHS 21 CFR, hoofdstuk 1, subhoofdstuk J voor laserproducten van klasse I(1), en is elders gecertificeerd als een laserproduct van klasse I dat voldoet aan de vereisten van IEC 825. Laserproducten van klasse I worden niet als gevaarlijk beschouwd. Het lasersysteem en de printer zijn zo ontworpen dat bij normaal gebruik, onderhoud door de gebruiker of in de instructies voorgeschreven onderhoudssituaties nooit iemand zal worden blootgesteld aan laserstraling hoger dan klasse I.

Waarschuwing

Gebruik of onderhoud de printer nooit als de beschermkap van de laser/scanner is verwijderd. Hoewel de gereflecteerde laserstraal onzichtbaar is, kan ze uw ogen beschadigen.

Als u dit apparaat gebruikt, moeten deze elementaire veiligheidsmaatregelen altijd in acht worden genomen om het risico van brand, elektrische schokken en lichamelijke letsels te beperken:

	CAUTION - CLASS 3B LASER RADIATION WHEN OPEN AVOID EXPOSURE TO THE BEAM.
	DANGER - LASER RADIATION AVOID DIRECT EXPOSURE TO BEAM.
	DANGER - RADIATIONS INVISIBLES DU LASER EN CAS D'OUVERTURE. EVITER TOUTE EXPOSITION DIRECTE AU FAISCEAU.
	VORSICHT - UNSICHTBARE LASERSTRAHLUNG, WENN ABDECKUNG GEÖFFNET. NICHT DEM STRAHL AUSSETZEN.
	ATTENZIONE - RADIAZIONE LASER INVISIBILE IN CASO DI APERTURA. EVITARE L'ESPOSIZIONE AL FASCIO.
	PRECAUCIÓN - RADIACIÓN LASER INVISIBLE CUANDO SE ABRE. EVITAR EXPONERSE AL RAYO.
	PERIGO - RADIAÇÃO LASER INVISÍVEL AO ABRIR. EVITE EXPOSIÇÃO DIRECTA AO FEIXE.
	GEVAAR - ONZICHTBARE LASERSTRALLEN BIJ GEOPENDE KLEP. DEZE KLEP NIET OPENEN.
	ADVARSEL - USYNLIG LASERSTRÁLNING VED ÁBNING. UNNGÁ UDSAETTELSE FOR STRÁLNING.
	ADVARSEL - USYNLIG LASERSTRÁLNING NÁR DEKSEL ÁPNES. UNNGÁ EKSPONERING FOR STRÁLEN.
	VARNING - OSYNLIG LASERSTRÁLNING NÁR DENNA DEL ÁR ÖPPEN. STRÁLEN ÁR FARLIG.
	VAROITUS - NÁKYMÄTÖNTÄ LASERSÄTEILYÄ AVATTAESSA. VARO SUORAA ALTISTUMISTA SÄTEELLE.
	注 意 - 严禁揭开此盖, 以免激光泄露灼伤
	주 의 - 이 덮개를 열면 레이저광에 노출될 수 있으므로 주의하십시오.

OZONVEILIGHEID



Tijdens normale werking produceert dit apparaat ozon. De geproduceerde ozon vormt geen gevaar voor de gebruiker. Wij raden echter aan het apparaat op te stellen in een goed geventileerde ruimte.

Voor meer informatie over ozon kunt u contact opnemen met een Samsung-verkoper in uw buurt.

ENERGIE BESPAREN



Dit apparaat maakt gebruik van geavanceerde energiebesparende technologie, die het energieverbruik vermindert wanneer het apparaat niet wordt gebruikt.

Als het apparaat gedurende langere tijd geen gegevens ontvangt, wordt het energieverbruik automatisch verminderd.

ENERGY STAR en het ENERGY STAR-merk zijn gedeponeerde Amerikaanse handelsmerken.

Meer informatie over het ENERGY STAR-programma vindt u op <http://www.energystar.gov>

RECYCLING



Recycle de verpakkingsmaterialen van dit product of voer ze op een milieuvriendelijke wijze af.

CORRECTE VERWIJDERING VAN DIT PRODUCT (ELEKTRISCHE & ELEKTRONISCHE AFVALAPPARATUUR)



Deze aanduiding op het product, op de accessoires of in de documentatie geeft aan dat het product en zijn elektronische accessoires (bijv. lader, hoofdtelefoon, USB-kabel) aan het eind van hun gebruiksduur niet met ander huishoudelijk afval mogen worden weggegooid. Gelieve deze items te scheiden van andere soorten afval en ze op een verantwoorde wijze te recyclen met het oog op een duurzaam hergebruik van materialen en ter voorkoming van eventuele schade aan het milieu of de gezondheid als gevolg van een ongecontroleerde afvalverwijdering. Particuliere gebruikers kunnen contact opnemen met de winkel waar ze dit product hebben gekocht of met lokale overheidsinstanties voor informatie over waar en hoe ze deze items op een ecologisch verantwoorde manier kunnen recyclen. Zakelijke gebruikers dienen contact op te nemen met hun leverancier en dienen de voorwaarden en bepalingen van de verkoopovereenkomst te controleren. Dit product en zijn elektronische accessoires mogen niet met ander bedrijfsafval worden weggegooid.

CORRECTE BEHANDELING VAN EEN GEBRUIKTE ACCU UIT DIT PRODUCT



(Van toepassing op de Europese Unie en andere Europese landen met afzonderlijke inzamelingsystemen voor accu's en batterijen.)

Dit merkteken op de accu, handleiding of verpakking geeft aan dat de accu in dit product aan het einde van de levensduur niet samen met ander huishoudelijk afval mag worden weggegooid. De chemische symbolen Hg, Cd of Pb geven aan dat het kwik-, cadmium- of loodgehalte in de accu hoger is dan de referentieniveaus in de Richtlijn 2006/66/EC. Indien de gebruikte accu niet op de juiste wijze wordt behandeld, kunnen deze stoffen schadelijk zijn voor de gezondheid van mensen of het milieu.

Ter bescherming van de natuurlijke hulpbronnen en ter bevordering van het hergebruik van materialen, verzoeken wij u afgedankte accu's en batterijen te scheiden van andere soorten afval en voor recycling aan te bieden bij het gratis inzamelingsstelsel voor accu's en batterijen in uw omgeving.

RADIOFREQUENTIESTRALING

FCC-voorschriften

Uit tests is gebleken dat dit apparaat voldoet aan de beperkingen voor een digitaal apparaat van klasse B conform artikel 15 van de FCC-voorschriften. Deze beperkingen zijn bedoeld om een redelijke bescherming te bieden tegen schadelijke interferentie binnenshuis. Dit apparaat genereert, gebruikt en straalt mogelijk radiofrequentie-energie uit en kan, indien het niet overeenkomstig de aanwijzingen wordt geïnstalleerd en gebruikt, schadelijke interferentie voor radiocommunicatie veroorzaken. Er kan echter niet worden gegarandeerd dat er bij een specifieke installatie geen interferentie zal plaatsvinden. Als dit apparaat schadelijke interferentie voor radio- of tv-ontvangst veroorzaakt, wat u kunt controleren door het apparaat in en uit te schakelen, kunt u de interferentie trachten te elimineren door een of meer van de volgende stappen te ondernemen:

- Draai of verplaats de ontvangstantenne.
- Vergroot de afstand tussen het apparaat en de ontvanger.
- Sluit het apparaat aan op een stopcontact in een andere stroomkring dan deze waarop de ontvanger is aangesloten.
- Raadpleeg de verkoper of een ervaren radio-/tv-technicus.



Wijzigingen of aanpassingen die niet uitdrukkelijk zijn goedgekeurd door de fabrikant die verantwoordelijk is voor de naleving van de toepasselijke voorschriften, kunnen ertoe leiden dat de gebruiker niet langer de toestemming heeft om het apparaat te gebruiken.

Canadese regelgeving inzake radio-interferentie

Dit digitale apparaat overschrijdt niet de beperkingen van Klasse B voor radiatorismissies van digitale apparaten zoals beschreven in de norm inzake interferentie veroorzakende apparaten met de titel 'Digital Apparatus', ICES-003 van Industry and Science Canada.

Cet appareil numérique respecte les limites de bruits radioélectriques applicables aux appareils numériques de Classe B prescrites dans la norme sur le matériel brouilleur: 'Appareils Numériques', ICES-003 édictée par l'Industrie et Sciences Canada.

VERENIGDE STATEN VAN AMERIKA

Federal Communications Commission (FCC)

'Intentional emitter' overeenkomstig FCC Deel 15

Deze printer is bestemd voor gebruik thuis of op kantoor. Mogelijk bevat uw printer radio-LAN-apparaten met een laag vermogen (radiofrequentieapparaten voor draadloze communicatie) die werken in de 2,4 GHz/5 GHz-band. Dit deel is alleen van toepassing als dergelijke apparaten aanwezig zijn. Zie het systeemblad om na te gaan of er draadloze apparaten aanwezig zijn.

Draadloze apparaten die mogelijk in uw systeem aanwezig zijn, mogen in de Verenigde Staten alleen worden gebruikt als op het systeemblad een FCC-identificatienummer staat.

De FCC heeft een algemene richtlijn uitgevaardigd waarin staat dat de afstand tussen het apparaat en het lichaam van de gebruiker, voor gebruik van een draadloos apparaat nabij het lichaam (omvat geen uitstekende delen), minstens 20 cm moet bedragen. Dit apparaat moet meer dan 20 cm van het lichaam worden gebruikt als draadloze apparaten ingeschakeld zijn. Het geleverde vermogen van het draadloze apparaat (of de draadloze apparaten) dat (die) mogelijk in uw printer ingebouwd is (zijn), ligt ruimschoots onder de door de FCC vastgelegde RF-blootstellingsgrenzen.

Deze zender mag niet worden opgesteld nabij of worden gebruikt in combinatie met een andere antenne of zender.

Het gebruik van dit apparaat is onderworpen aan de volgende twee voorwaarden: (1) dit apparaat mag geen schadelijke interferentie veroorzaken en (2) dit apparaat moet alle ontvangen interferentie accepteren, inclusief interferentie die een ongewenste werking van het apparaat kan veroorzaken.



Draadloze apparaten mogen niet worden onderhouden door de gebruiker. Wijzig ze op geen enkele manier. Als u een draadloos apparaat wijzigt, verliest u de toestemming om het te gebruiken. Neem voor onderhoud contact op met de fabrikant.



FCC-verklaring voor het gebruik van draadloze lokale netwerken:

Tijdens de installatie en het gebruik van deze combinatie van zender en antenne is het mogelijk dat vlakbij de geïnstalleerde antenne de RF-blootstellingsgrens van 1 mW/cm² wordt overschreden. Daarom moet de gebruiker te allen tijde minstens 20 cm afstand houden van de antenne. Dit apparaat mag niet samen met een andere zender en zendantenne worden opgesteld.

FAX-IDENTIFICATIE

In verschillende landen is het wettelijk verboden om met een computer of ander elektronisch apparaat faxberichten te verzenden die niet zijn voorzien van een duidelijke strook met de volgende informatie, aan de onderkant of bovenkant van iedere verzonden pagina of op de eerste pagina:

- (1) verzenddatum en -tijd;
- (2) naam van de verzender (bedrijf, bedrijfsonderdeel of persoon); en
- (3) faxnummer van de verzender (apparaat, bedrijf, bedrijfsonderdeel of persoon).

Uw telefoonbedrijf kan wijzigingen aanbrengen in communicatiefaciliteiten, gebruik van apparatuur en procedures wanneer dit redelijkerwijs noodzakelijk is voor de bedrijfsvoering, mits dit niet indruist tegen de regels en voorschriften (VS: FCC Deel 68). Als van zulke wijzigingen redelijkerwijs kan worden verwacht dat ze tot gevolg zullen hebben dat bepaalde telefoonrandapparatuur niet meer compatibel is met de communicatiemiddelen van het telefoonbedrijf, of dat wijzigingen of modificaties van deze randapparatuur nodig zijn, of op enige andere wijze daadwerkelijke gevolgen hebben voor het gebruik of de prestaties van de randapparaten, moet de klant hiervan op adequate wijze schriftelijk op de hoogte worden gesteld, zodat de klant de gelegenheid heeft om maatregelen te nemen waardoor de telefoonaansluiting in bedrijf kan blijven.

AANSLUITFACTOR (REN, RINGER EQUIVALENCE NUMBER)

Afhankelijk van het land van aanschaf kan achter of onder op het apparaat een sticker zitten met de aansluitfactor (VS: Ringer Equivalence Number) en het toelatingsnummer of registratienummer (VS: FCC Registration Number) van het apparaat. In sommige landen (zoals de VS) moet deze informatie aan het telefoonbedrijf worden verstrekt.

De aansluitfactor is een getal dat aangeeft hoe zwaar een apparaat de telefoonlijn belast. Hiermee kunt u bepalen hoeveel apparaten u op dezelfde lijn kunt aansluiten voordat deze wordt "overbelast". Als u te veel apparaten op dezelfde lijn aansluit, ontstaan er problemen met zelf bellen en beantwoorden van inkomende oproepen. Een veel voorkomend probleem is dat de apparaten niet meer overgaan. Het totaal van de aansluitfactoren van alle op dezelfde telefoonlijn aangesloten apparaten mag niet meer dan 5 bedragen om zeker te zijn dat het telefoonbedrijf in staat is om de diverse diensten ter beschikking te stellen. In een enkel geval is een totaal van 5 te hoog (afhankelijk van telefoonbedrijf en/of centrale). Als een aangesloten telefoonapparaat niet goed werkt, moet u het onmiddellijk loskoppelen van de telefoonlijn aangezien het schade kan toebrengen aan het telefoonnet.



Volgens de voorschriften van de FCC (Federal Communication Commission) kunnen wijzigingen of modificaties aan dit apparaat die niet uitdrukkelijk zijn goedgekeurd door de fabrikant (die er zorg voor dient te dragen dat het apparaat aan de normen voldoet) ertoe leiden dat het de gebruiker niet langer is toegestaan om het apparaat te gebruiken. Wanneer randapparatuur schade aan het telefoonnet veroorzaakt, moet het telefoonbedrijf de klant ervan op de hoogte stellen dat de dienst kan worden onderbroken. Wanneer het echter in de praktijk niet mogelijk is om de klant vooraf in te lichten, kan het telefoonbedrijf de dienstverlening eerder onderbreken, onder voorwaarde dat het:

- a) de klant zo snel mogelijk inlicht;
- b) de klant de gelegenheid geeft om het probleem met de randapparatuur op te heffen;
- c) de klant erop wijst dat deze het recht heeft om een klacht in te dienen bij de Federal Communication Commission volgens de procedures uiteengezet in "FCC Rules and Regulations Subpart E of Part 68".

Verder moet u het volgende weten:

- Het apparaat is niet ontworpen voor aansluiting op een digitale bedrijfscentrale.
- Als u het apparaat wilt aansluiten op een telefonlijn waarop ook een computerfax/modem is aangesloten, is het mogelijk dat alle op de lijn aangesloten apparaten problemen ondervinden met verzenden of ontvangen. We raden u aan, behalve een normaal telefoontoestel, geen andere apparaten aan te sluiten op de lijn waar het apparaat op is aangesloten.
- Als u zich in een gebied bevindt waar veel onweer voorkomt of regelmatig spanningspieken optreden in het lichtnet, raden we u aan om zowel voor het lichtnet als de telefoonlijn een piekspanningsbeveiliging te installeren. Piekspanningsbeveiligingen kunt u aanschaffen bij uw dealer of bij een elektronica speciaalzaak.
- Wanneer u een alarmnummer in het apparaat programmeert en/of een alarmnummer draait om te testen of alles goed werkt, bel dan eerst het normale nummer (dus niet het alarmnummer) van de alarmdienst om de dienst van de test op de hoogte te stellen. De dienst kan u dan meteen inlichten over de testprocedure die u kunt volgen.
- Dit apparaat mag niet worden aangesloten op een muntautomaat of een lijn die wordt gebruikt voor telefonisch vergaderen.
- Dit apparaat heeft een magnetische koppeling voor gehoorapparaten.

U kunt het apparaat veilig op een telefoonnet aansluiten via een standaard modulaire connector, USOC RJ-11C.

STEKKER VAN HET NETSNOER VERVANGEN (ALLEEN VOOR UK)

Belangrijk

Het netsnoer van dit apparaat is voorzien van een standaardstekker (BS 1363) van 13 ampère en een zekering van 13 ampère. Wanneer u de zekering vervangt, moet u een geschikt type van 13 ampère gebruiken. Nadat u de zekering hebt gecontroleerd of vervangen, moet u de afdekkap van de zekering weer sluiten. Als u de afdekkap van de zekering kwijt bent, mag u de stekker niet gebruiken totdat u er een nieuwe afdekkap op hebt gezet.

Neem contact op met de leverancier bij wie u het apparaat hebt gekocht.

De 13 ampère stekker is het meest voorkomende type in de UK en kan in de meeste gevallen worden gebruikt. Sommige (meest oudere) gebouwen hebben echter geen normale 13 ampère stopcontacten. Als u het apparaat op een ouder stopcontact wilt aansluiten, moet u een geschikt verloopstuk (adapter) kopen. Verwijder nooit de aangegoten stekker van het netsnoer.



Als u ondanks het bovenstaande toch de aangegoten stekker verwijdert, gooi deze dan onmiddellijk in de vuilnisbak. U kunt de stekker niet opnieuw bedraden, en wanneer iemand hem in een passend stopcontact doet, bestaat er groot gevaar voor elektrische schokken.



Belangrijke waarschuwing:

dit apparaat moet worden aangesloten op een geaard stopcontact.

De aders van het netsnoer hebben de volgende kleurcodering:

- groen en geel: aarde
- blauw: neutraal
- bruin: fase

Ga als volgt te werk als de kleuren van de aders in het netsnoer niet gelijk zijn aan die van de stekker.

Sluit de groen/gele aardedraad aan op de pool die is gemarkeerd met de letter "E", het aarde-symbool, de kleuren groen/geel of de kleur groen.

Sluit de blauwe draad aan op de pool die is gemarkeerd met de letter "N" of de kleur zwart.

Sluit de bruine draad aan op de pool die is gemarkeerd met de letter "L" of de kleur rood.

Ergens in de stroomkring moet een zekering van 13 Ampère zijn aangebracht: in de stekker, in de adapter of in de meterkast.

VERKLARING VAN OVEREENSTEMMING (EUROPESE LANDEN)



Goedkeuringen en certificeringen

De CE-markering op dit product verwijst naar de verklaring van overeenstemming van Samsung Electronics Co., Ltd. met de volgende toepasselijke 93/68/EEG-richtlijnen van de Europese Unie per de aangegeven datums:

1 januari 1995: Richtlijn 73/23/EEG van de Raad betreffende de onderlinge aanpassing van de wettelijke voorschriften van de lidstaten inzake elektrisch materiaal bestemd voor gebruik binnen bepaalde spanningsgrenzen (laagspanningsrichtlijn).

1 januari 1996: Richtlijn 89/336/EEG van de Raad (92/31/EEG) betreffende de onderlinge aanpassing van de wetgevingen van de lidstaten inzake elektromagnetische compatibiliteit.

9 maart 1999: Richtlijn 1999/5/EG van de Raad betreffende radioapparatuur en telecommunicatie-eindapparatuur en de wederzijdse erkenning van hun conformiteit. U kunt bij uw vertegenwoordiger van Samsung Electronics Co., Ltd. een volledige verklaring krijgen waarin de relevante richtlijnen en de normen waarnaar wordt verwezen zijn gedefinieerd.

EC certificering

Richtlijn 1999/5/EC certificering inzake radioapparatuur en telecommunicatie randapparatuur (FAX)

Dit Samsung product is door Samsung gecertificeerd voor aansluiting als individueel randapparaat op analoge openbare netwerken volgens richtlijn 1999/5/EC. Het product is ontworpen om te werken met de nationale PSTN's en compatibele PBX's van de Europese landen:

Bij problemen adviseren wij u in eerste instantie contact op te nemen met Euro QA Lab of Samsung Electronics Co., Ltd.

Het product is getest op basis van TBR21. Als hulp bij het gebruik en de toepassing van eindapparatuur die in overeenstemming is met deze norm, heeft ETSI, het Europees instituut voor telecommunicatienormen, een adviesdocument (EG 201 121) uitgegeven dat opmerkingen en aanvullende vereisten bevat om de netwerkcompatibiliteit van TBR21-terminals te garanderen. Bij de ontwikkeling is rekening gehouden met de in dit document genoemde adviezen en het product voldoet daar volledig aan.

Europese radiogoedkeuringsinformatie (voor producten uitgerust met door de EU goedgekeurde radioapparaten)

Dit product is een printer. Mogelijk bevat uw printersysteem, dat bedoeld is voor gebruik thuis of op kantoor, radio LAN type-apparaten met een laag vermogen (radiofrequentieapparaten voor draadloze communicatie) die werken in de 2,4 GHz/5 GHz band. Dit deel is alleen van toepassing als deze apparaten aanwezig zijn. Zie het systeemlabel om na te gaan of draadloze apparaten aanwezig zijn.

Draadloze apparaten die mogelijk in uw systeem aanwezig zijn, mogen in de Europese Unie of daarmee verbonden regio's alleen worden gebruikt als een CE-markering met een registratienummer van **CE**, een aangemelde instantie en het waarschuwingssymbool op het systeemlabel staan.

Het geleverde vermogen van het draadloze apparaat dat of de draadloze apparaten die mogelijk in uw printer zijn ingebouwd, ligt ruimschoots onder de RF-blootstellingsgrenzen die de Europese Commissie heeft vastgelegd in de R&TTE-richtlijn.

De volgende Europese landen hebben hun goedkeuring voor gebruik gegeven:

EU Oostenrijk, België, Cyprus, Tsjechië, Denemarken, Estland, Finland, Frankrijk (met frequentiebeperkingen), Duitsland, Griekenland, Hongarije, Ierland, Italië, Letland, Litouwen, Luxemburg, Malta, Nederland, Polen, Portugal, Slowakije, Slovenië, Spanje, Zweden en het Verenigd Koninkrijk.

EER/EVA IJsland, Liechtenstein, Noorwegen en Zwitserland

Europese landen met beperkingen inzake het gebruik:

EU In Frankrijk is het frequentiebereik beperkt tot 2446,5-2483,5 MHz voor apparaten met een zendvermogen van meer dan 10 mW

EER/EVA Geen beperkingen op dit moment.

Draadloze besturing

Mogelijk bevat uw printersysteem radio LAN type-apparaten met een laag vermogen (radiofrequentieapparaten voor draadloze communicatie) die werken in de 2,4 GHz/5 GHz band. Het volgende deel is een algemeen overzicht van overwegingen die betrekking hebben op het gebruik van een draadloos apparaat.

Aanvullende beperkingen, waarschuwingen en aandachtspunten voor specifieke landen zijn vermeld in de delen die handelen over een specifiek land of een specifieke groep van landen. De draadloze apparaten in uw systeem mogen alleen worden gebruikt in de landen geïdentificeerd door de 'radiogoedkeuringsmerken' (Radio Approval Marks) op het systeemlabel. Als u het draadloze apparaat wilt gebruiken in een land dat niet in de lijst staat, neemt u contact op met uw plaatselijk radiogoedkeuringsbureau voor de vereisten. Draadloze apparaten zijn streng gereguleerd en mogen mogelijk niet worden gebruikt.

Het geleverde vermogen van het draadloze apparaat dat of de draadloze apparaten die mogelijk in uw printer zijn ingebouwd, ligt ruimschoots onder de momenteel bekende RF-blootstellingsgrenzen. Omdat de draadloze apparaten (die mogelijk in uw printer zijn ingebouwd) minder energie uitstralen dan toegestaan in veiligheidsnormen en aanbevelingen inzake radiofrequentie, is de fabrikant van oordeel dat het gebruik van deze apparaten veilig is. Ongeacht het vermogen moet erop worden gelet dat menselijk contact tijdens normaal gebruik tot een minimum wordt beperkt.

Als algemene richtlijn geldt dat de afstand tussen het draadloze apparaat en het lichaam van de gebruiker, voor gebruik van een draadloos apparaat nabij het lichaam (omvat geen uitstekende delen), doorgaans minstens 20 cm moet bedragen. Dit apparaat moet meer dan 20 cm van het lichaam worden gebruikt als draadloze apparaten aanstaan en uitzenden.

Deze zender mag niet worden opgesteld nabij of worden gebruikt in combinatie met een andere antenne of zender.

Sommige omstandigheden leggen beperkingen op aan draadloze apparaten. Hieronder vindt u een aantal voorbeelden van gangbare beperkingen:



Draadloze radiofrequentiecommunicatie kan apparatuur aan boord van vliegtuigen storen. De huidige luchtvaartvoorschriften vereisen dat draadloze apparaten aan boord van een vliegtuig worden uitgeschakeld. IEEE 802.11- (ook bekend als draadloos Ethernet) en Bluetooth-communicatieapparaten zijn voorbeelden van apparaten die gebruikmaken van draadloze communicatie.



In omgevingen waar het risico op storing van andere apparaten of diensten gevaarlijk is of als gevaarlijk wordt beschouwd, is het mogelijk dat het gebruik van een draadloos apparaat wordt beperkt of verboden. Luchthavens, ziekenhuizen en plaatsen met een hoge concentratie aan zuurstof of ontvlambare gassen zijn slechts enkele voorbeelden van waar het gebruik van draadloze apparaten kan worden beperkt of verboden. Als u niet zeker weet of het gebruik van draadloze apparaten toegestaan is op de plaats waar u zich bevindt, vraagt u de plaatselijke bevoegde instantie om goedkeuring voordat u het draadloze apparaat gebruikt of inschakelt.



De beperkingen met betrekking tot het gebruik van draadloze apparaten verschillen van land tot land. Uw systeem is uitgerust met een draadloos apparaat. Daarom dient u, voordat u met uw systeem naar een ander land reist, bij de plaatselijke radiogoedkeuringsautoriteit te informeren of het gebruik van een draadloos apparaat in het land van bestemming onderworpen is aan beperkingen.



Als uw systeem werd geleverd met een ingebouwd draadloos apparaat, mag u dit apparaat niet gebruiken tenzij alle kleppen en afschermingen op hun plaats zitten en het systeem volledig gemonteerd is.



Draadloze apparaten mogen niet worden onderhouden door de gebruiker. Wijzig ze op geen enkele manier. Als u een draadloos apparaat wijzigt, verliest u de toestemming om het te gebruiken. Neem voor onderhoud contact op met de fabrikant.



Gebruik alleen stuurprogramma's die goedgekeurd zijn voor het land waarin u het apparaat wilt gebruiken. Zie de 'Systeemreparatieset' van de fabrikant of vraag meer informatie bij de afdeling 'Technische ondersteuning' van de fabrikant.



ELECTRONICS

Declaration of Conformity

Manufactured at:

of Samsung Electronics Co., Ltd.
#259, Gongdan-Dong, Gumi-City, Gyeongsangbuk-Do, 730-030 Korea

of Samsung Electronics (Shandong) Digital Printing Co., Ltd.
264209, Samsung Road, Weihai Hi-Tech. IDZ, Shandong Province, P.R.China

(Factory name, address)

We hereby declare, that the product above is in compliance with the essential requirements of the R&TTE Directive (1995/5/EC) by application of:

EN 60950-1:2001+A11
EN 55022:1998+A1:2000+A2:2003
EN 55024:1998 + A1:2001 + A2:2003
EN 61000-3-2:2000 + A2:2005
EN 61000-3-3:1995 + A1:2001
ETSI TS 103 021
ETSI EG 201 121 (Feb. 2000)

The Technical documentation is kept at the below Manufacturer's address.

Manufacturer

Samsung Electronics Co., Ltd.
#259, Gongdan-Dong, Gumi-City
Gyungbuk, Korea 730-030

March. 12, 2008

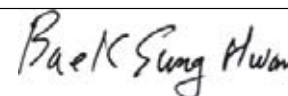

Sung Hwan Baek / S. Manager

Representative in the EU:

Samsung Electronics Euro QA Lab.
Blackbushe Business Park
Saxony Way, Yateley, Hampshire
GU46 6GG, UK

March. 12, 2008
(Place and date of issue)



Yong Sang Park / S. Manager

(Name and signature of authorized person)



ELECTRONICS

Declaration of Conformity

Manufactured at:

of Samsung Electronics Co., Ltd.
#259, Gongdan-Dong, Gumi-City, Gyeongsangbuk-Do, 730-030 Korea

of Samsung Electronics (Shandong) Digital Printing Co., Ltd.
264209, Samsung Road, Weihai Hi-Tech. IDZ, Shandong Province, P.R.China

(Factory name, address)

We hereby declare, that the product above is in compliance with the essential requirements of the R&TTE Directive (1995/5/EC) by application of:

EN 60950-1:2001+A11
EN 55022:1998+A1:2000+A2:2003
EN 55024:1998 + A1:2001 + A2:2003
EN 61000-3-2:2000 + A2:2005
EN 61000-3-3:1995 + A1:2001
ETSI ES 201 187(1999-03)
ETSI TS 103 021
ETSI EG 201 121 (Feb. 2000)
ETSI EN 300 328 V1.7.1 (2006-10)
ETSI EN 301 489-1 V1.6.1(2005-09)
ETSI EN 301 489-17 V1.2.1(2002-08)

The Technical documentation is kept at the below Manufacturer's address.

Manufacturer

Samsung Electronics Co., Ltd.
#259, Gongdan-Dong, Gumi-City
Gyungbuk, Korea 730-030

May. 15, 2008

Sung Hwan Baek / S. Manager

Representative in the EU:

Samsung Electronics Euro QA Lab.
Blackbushe Business Park
Saxony Way, Yateley, Hampshire
GU46 6GG, UK

May. 15, 2008
(Place and date of issue)

Yong Sang Park / S. Manager
(Name and signature of authorized person)

	2	De functies van uw nieuwe laserproduct
	5	Veiligheidsinformatie
INLEIDING	19	Apparaatoverzicht
	19	Voorkant
	19	Achterkant
	20	Overzicht van het bedieningspaneel
	21	Informatie over de Status-LED
	21	De status van de tonercassette bevestigen
	22	Menu-overzicht
	23	Meegeleverde software
	23	Functies van de printerstuurprogramma's
	23	Printerstuurprogramma
AAN DE SLAG	24	De hardware installeren
	25	Systeemvereisten
	25	Windows
	25	Macintosh
	25	Linux
	26	Het netwerk installeren
	26	Ondersteunde werkomgevingen
	26	Een bekabeld netwerk gebruiken
	26	Een configuratierapport afdrukken
	26	Het IP-adres instellen
	27	Instelling netwerkparameters
	27	De stuurprogrammasoftware installeren
	28	Een draadloos netwerk gebruiken (Windows/enkel CLX-3175FW)
	28	De werkomgeving controleren
	28	De printer aansluiten op een draadloos ad-hocnetwerk
	29	De printer aansluiten op een draadloos netwerk met een toegangspunt
	31	Een draadloos netwerk gebruiken (enkel CLX-3175FW)
	31	Uw werkomgevingen controleren
	31	Een configuratierapport afdrukken
	32	Het IP-adres instellen
	33	Instelling netwerkparameters
	33	Standaardfabrieksinstellingen herstellen
	33	Het draadloze netwerk van het apparaat configureren
	35	De stuurprogrammasoftware installeren
	36	Basisinstellingen van het apparaat
	36	Hoogte-instelling
	36	De taal op het display wijzigen
	36	Datum en tijd instellen
	36	De kloknotatie wijzigen
	36	De standaardmodus wijzigen
	36	Geluiden instellen
	37	Tekens via het numerieke toetsenblok invoeren
	37	Gebruik van de energiebesparende modi
	37	Automatisch doorgaan
ORIGINELEN EN AFDRUKMATERIAAL PLAATSEN	38	Originelen plaatsen
	38	Op de glasplaat van de scanner
	38	In de ADI
	39	Afdruk materiaal selecteren

	40	Specificaties van afdrukmetaal
	41	Formaten van afdrukmetaalen die in elke modus worden ondersteund
	41	Richtlijnen voor speciale afdrukmetaalen
	42	Het formaat van het papier in de papierlade wijzigen
	44	Afdrukken op speciale afdrukmetaalen
	44	Afdrukmetaal handmatig plaatsen
	44	Papiermaat en -type instellen
KOPIËREN	45	Kopiëren
45	45	De instellingen per kopie wijzigen
	45	Tonersterkte
	45	Type origineel
	45	Verkleinde of vergrote kopie
	46	De standaardkopieerinstellingen wijzigen
	46	ID-kaart kopiëren
	46	Speciale kopieerfuncties gebruiken
	46	2 of 4 pagina's per vel kopiëren
	46	Poster kopiëren
	47	Klonen
	47	Achtergrond afbeeldingen wissen
	47	Verbeterde kopieën met grijstinten
	47	Time-out voor kopiëren instellen
SCANNEN	48	Basisinformatie over scannen
48	48	Scannen via het bedieningspaneel
	48	Scaninformatie instellen in Samsung Scanbeheer
	48	Scannen naar toepassingen
	49	Scannen via het netwerk
	49	Naar e-mail scannen
	50	De instellingen voor iedere scanopdracht wijzigen
	50	De standaardscaninstellingen wijzigen
	50	Een adresboek aanmaken
	50	Snelkiesnummers voor e-mail registreren
	50	Groeps kiesnummers voor e-mailgroepen configureren
	50	Adresboekitems gebruiken
	50	Een item zoeken in het adresboek
	51	Adresboek afdrukken
EENVOUDIGE AFDRUKTAKEN	52	Een document afdrukken
52	52	Een afdruktaak annuleren
FAXEN	53	Een fax verzenden
53	53	Faxhoofd instellen
	53	De documentinstellingen aanpassen
	54	Een fax automatisch verzenden
	54	Een fax handmatig verzenden
	54	Een verzending bevestigen
	54	Automatisch opnieuw kiezen
	54	Het laatste nummer opnieuw kiezen
	54	Groepsverzenden (een fax naar meerdere bestemmingen verzenden)
	55	Een uitgestelde fax verzenden
	55	Een fax met voorrang verzenden

	55 Een fax ontvangen
55	Ontvangstmodus wijzigen
56	Automatisch ontvangen in modus Fax
56	Handmatig ontvangen in de modus Tel
56	Handmatig ontvangen via een intern telefoontoestel
56	Automatisch ontvangen in modus Ant/Fax
56	Faxen ontvangen via de modus DRPD
56	Ontvangen in veilige ontvangstmodus
56	Veilige ontvangstmodus inschakelen
57	Faxen ontvangen in het geheugen
57	Faxen doorsturen
58 Fax instellen	
58	De faxinstellingen wijzigen
59	De standaarddocumentinstellingen wijzigen
59	Automatisch een verzendrapport afdrukken
59	Adresboek aanmaken
	61 Over USB-geheugen
61 Een USB-geheugenapparaat aansluiten	
61 Scannen naar een USB-geheugenapparaat	
62	Scannen
62	Aangepast scannen naar USB
62 Afdrukken vanaf een USB-geheugenapparaat	
62	Documenten afdrukken vanaf een USB-geheugenapparaat
63 Een back-up maken van uw gegevens	
63	Een back-up maken van uw gegevens
63	Gegevens terugzetten
63 USB-geheugen beheren	
63	Een afbeeldingsbestand verwijderen
63	USB-geheugenapparaat formatteren
63	De USB-geheugenstatus weergeven
63 Rechtstreeks vanuit een digitale camera afdrukken	
	64 Rapporten afdrukken
64	Een rapport afdrukken
64 Het kleurcontrast aanpassen	
65 Geheugen wissen	
65 Uw apparaat reinigen	
65	De buitenkant reinigen
65	De binnenkant reinigen
67	De scannereenheid reinigen
68 De cassette onderhouden	
68	Tonercassette bewaren
68	Instructies voor het hanteren van cassettes
68	Gebruik van cassettes van een ander merk dan Samsung en gebruik van bijgevoelde tonercassettes
68	Geschatte gebruiksduur van tonercassette
68	Toner herverdelen
69 De tonercassette vervangen	
70 De beeldeenheid vervangen	
72 De cassette voor gebruikte toner vervangen	
72 Te onderhouden onderdelen	
72	Verbruiksartikelen controleren
73 Het apparaat beheren via de website	
73	Zo krijgt u toegang tot SyncThru™ Web Service
73 Het serienummer van het apparaat controleren	

inhoud

PROBLEMEN OPLOSSEN

74

- 74 **Tips om papierstoringen te voorkomen**
- 74 **Vastgelopen documenten verwijderen**
 - 74 Papierstoring aan uitgang
 - 75 Papierstoring bij de roller
- 75 **Vastgelopen papier verwijderen**
 - 75 In lade 1
 - 75 Rond de fixeereenheid
 - 76 In het papieruitvoer gebied
- 78 **Informatie over berichten op het display**
- 81 **Andere problemen oplossen**
 - 81 Papierinvoer
 - 81 Afdrukproblemen
 - 83 Problemen met de afdrukkwaliteit
 - 85 Problemen met kopiëren
 - 86 Problemen met scannen
 - 86 Problemen met Samsung Scanbeheer
 - 86 Fax installeren
 - 87 Veelvoorkomende Windows-problemen
 - 87 Algemene Linux-problemen
 - 89 Veelvoorkomende Macintosh-problemen

VERBRUIKSARTIKELN BESTELLEN

90

- 90 **Verbruiksartikelen**
- 90 **Aanschafmogelijkheden**

SPECIFICATIES

91

- 91 **Algemene specificaties**
- 92 **Specificaties van de printer**
- 92 **Specificaties van de scanner**
- 92 **Specificaties van het kopieerapparaat**
- 93 **Specificaties van de fax**

VERKLARENDE WOORDENLIJST

94

INDEX

98

CONTACT SAMSUNG WORLDWIDE

100

inleiding

Hieronder ziet u waar de belangrijkste onderdelen van het apparaat zich bevinden:

In dit hoofdstuk vindt u de volgende onderwerpen:

- Apparaatoverzicht
- Overzicht van het bedieningspaneel
- Informatie over de Status-LED
- De status van de tonercassette bevestigen
- Menu-overzicht
- Meegeleverde software
- Functies van de printerstuurprogramma's

APPARAATOVERZICHT

Voorkant

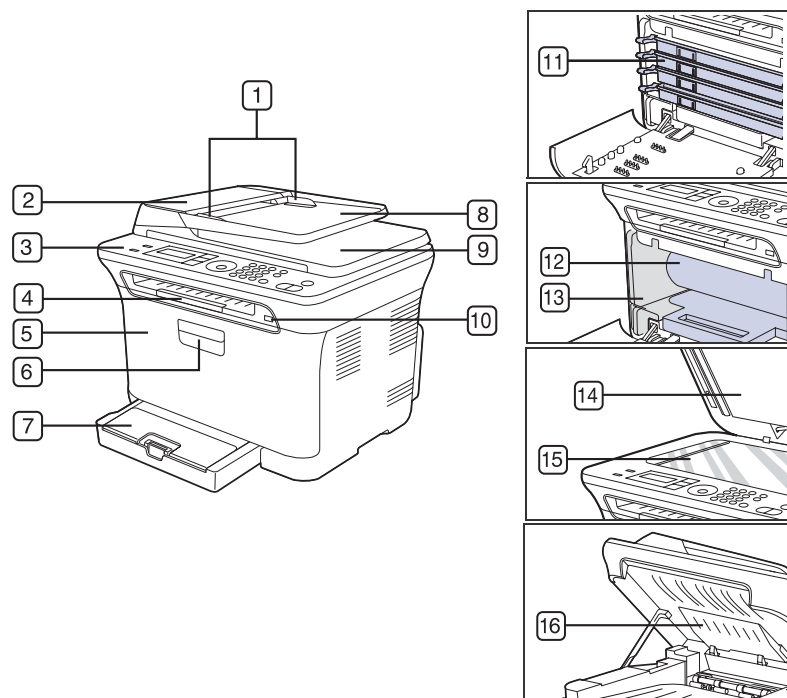

1	Breedtegeleiders voor documenten	9	Documentuitvoerlade
2	ADI	10	USB-geheugenpoort
3	Bedieningspaneel	11	Tonercassette
4	Steun voor papieruitvoer	12	Beeldeenheid
5	Voorklep	13	Opvangbak voor gebruikte toner
6	Handgreep op de voorklep	14	Scannerdeksel
7	Lade 1	15	Glasplaat
8	Documentinvoerlade	16	Scanner

Achterkant

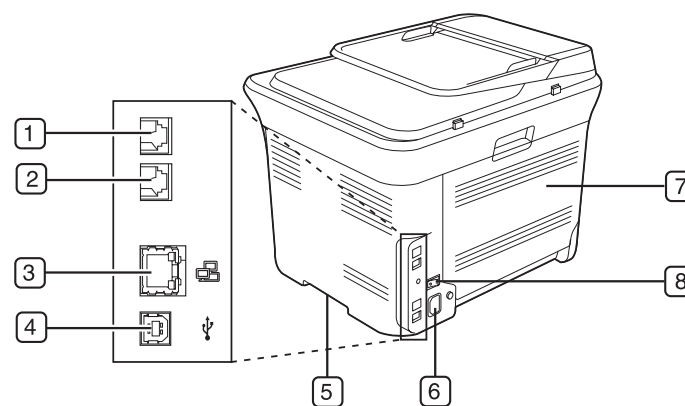

1	Uitgang voor intern telefoontoestel (EXT)	5	Greep
2	Aansluiting telefoonlijn	6	Aansluiting netsnoer
3	Netwerkpoort	7	Achterklep
4	USB-poort	8	Stroomschakelaar

OVERZICHT VAN HET BEDIENINGSPANEEL

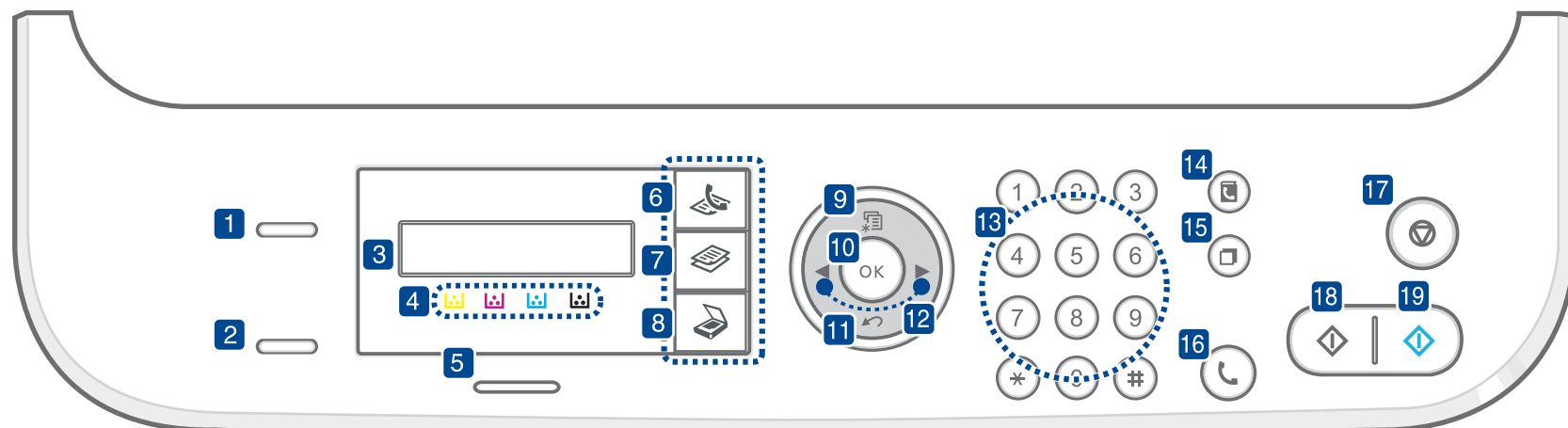

1	ID Copy	U kunt beide zijden van een document, bijvoorbeeld een identiteitsbewijs, kopiëren op een enkel vel papier. (Zie "ID-kaart kopiëren" op pagina 46.)
2	Direct USB	Hiermee kunt u rechtstreeks bestanden uit een USB-geheugenapparaat afdrukken wanneer dat op de USB-geheugenpoort aan de voorzijde van het apparaat is aangesloten. (Zie "Over USB-geheugen" op pagina 61.)
3	Display	Toont de huidige status en houdt u op de hoogte tijdens het gebruik.
4	Tonerkleuren	De tonerkleuren onder het LCD-scherm corresponderen met de berichten op het display. Zie Status-LED met berichten over de tonercassettes. (Zie "De status van de tonercassette bevestigen" op pagina 21.)
5	Wireless^a/Status	Hier wordt de status van het apparaat weergegeven. (Zie "Informatie over de Status-LED" op pagina 21.)
6	Fax	Activeert de faxmodus.
7	Copy	Activeert de kopieermodus.
8	Scan/Email	Activeert de scanmodus.
9	Menu	Hiermee opent u de menumodus en bladert u door de beschikbare menu's.
10	OK	Hiermee bevestigt u de selectie op het scherm.
11	Back	Hiermee keert u terug naar het bovenliggende menu.
12	Pijl-links/rechts	Hiermee bladert u door de beschikbare opties in het geselecteerde menu en verhoogt of verlaagt u de waarden. Gebruik bij het invoeren van tekens de rechertoets om lege ruimte toe te voegen.
13	Cijfertoetsen	Hiermee kiest u een nummer of voert u alfanumerieke tekens in. (Zie "Letters en cijfers op het toetsenblok" op pagina 37.)
14	Address Book	Hiermee kunt u opgeslagen e-mailadressen zoeken.

15	Redial/Pause	Hiermee kiest u het laatste nummer opnieuw (in de gereedmodus) of voegt u een pauze in een faxnummer in (in de beweringsmodus).
16	On Hook Dial	Hiermee opent u de telefoonlijn.
17	Stop/Clear	Hiermee onderbreekt u een taak die wordt uitgevoerd. Hiermee kunt u in de gereedmodus de kopieeropties (zoals de helderheid, het type document, het kopieerformaat en het aantal exemplaren) wissen/annuleren.
18	Black Start	Start een taak in de zwart-witmodus.
19	Color Start	Start een taak in de kleurmodus.

a. Enkel CLX-3175FW

-  Het kan zijn dat de afbeeldingen in deze gebruikershandleiding niet geheel overeenkomen met uw apparaat. Dit is afhankelijk van de opties en het model.
- Als u een groot aantal pagina's tegelijk afdrukt, kan het oppervlak van de uitvoerlade heet worden. Let erop dat u het oppervlak niet aanraakt en zorg ervoor dat kinderen niet in de buurt komen.

INFORMATIE OVER DE STATUS-LED

De kleur van de **Status**-LED geeft de huidige status van het apparaat weer.

STATUS		BESCHRIJVING
Uit		<ul style="list-style-type: none">Het apparaat is uitgeschakeld.Het apparaat staat in de energiebesparende modus. Wanneer er gegevens binnenkomen of een knop wordt ingedrukt, gaat het apparaat automatisch online.U kunt de draadloze functie niet gebruiken.
Groen	Knippert	<ul style="list-style-type: none">Wanneer het groene lampje langzaam knippert, ontvangt het apparaat gegevens van de computer.Wanneer het groene lampje snel knippert, is het apparaat bezig met afdrucken.
	Aan	<ul style="list-style-type: none">Het apparaat is ingeschakeld en klaar voor gebruik.
Blauw	Aan	<ul style="list-style-type: none">U kunt de draadloze functie gebruiken.
Rood	Knippert	<ul style="list-style-type: none">Er is een kleine storing opgetreden en het apparaat wacht tot het probleem is verholpen. Controleer het bericht op het display en raadpleeg "Informatie over berichten op het display" op pagina 78 om het probleem op te lossen.De tonercassette is bijna leeg. Bestel een nieuwe tonercassette. Zie "Verbruiksartikelen bestellen" op pagina 90. U kunt de afdrukkwaliteit tijdelijk verbeteren door de toner opnieuw te verdelen. (Zie "De tonercassette vervangen" op pagina 69.)
	Aan	<ul style="list-style-type: none">Er heeft zich een probleem voorgedaan waardoor het apparaat de taak niet kan voltooien (bijvoorbeeld een papierstoring, een geopende klep of geen papier in de lade). Controleer het bericht op het display en raadpleeg "Informatie over berichten op het display" op pagina 78 om het probleem op te lossen.De tonercassette is leeg, bijna leeg of moet worden vervangen. (Zie "Informatie over berichten op het display" op pagina 78.)

 Controleer altijd het bericht op het display voor het oplossen van het probleem. Aan de hand van de aanwijzingen onder Probleemoplossing kunt u ervoor zorgen dat het apparaat weer naar behoren werkt. Zie "Informatie over berichten op het display" op pagina 78 voor meer informatie.

DE STATUS VAN DE TONERCASSETTE BEVESTIGEN

De status van de tonercassettes wordt aangegeven door de **Status**-LED en het LCD-display. Als de tonercassette bijna leeg is of moet worden vervangen, licht de **Status**-LED rood op en wordt het bericht op het display weergegeven. Met de pijl wordt aangegeven op welke tonerkleur het bericht betrekking heeft of welke cassette eventueel vervangen moet worden.

Voorbeeld:

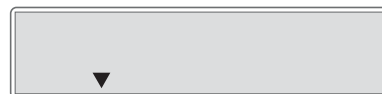

In het bovenstaande voorbeeld wordt de status van geel in de tonercassette door middel van pijltjes aangegeven. Controleer het bericht op het display om te achterhalen wat het probleem is en hoe u dit kunt oplossen. Zie "Informatie over berichten op het display" op pagina 78 voor meer informatie over foutberichten.

MENU-OVERZICHT

Het bedieningspaneel biedt toegang tot verschillende menu's voor instelling en gebruik van het apparaat. Druk op **Menu** om toegang te krijgen tot deze menu's. Raadpleeg onderstaand diagram.

 Afhankelijk van uw opties of model zullen sommige menu's mogelijk niet op het display verschijnen. Als dit het geval is, zijn deze opties niet van toepassing op uw apparaat.

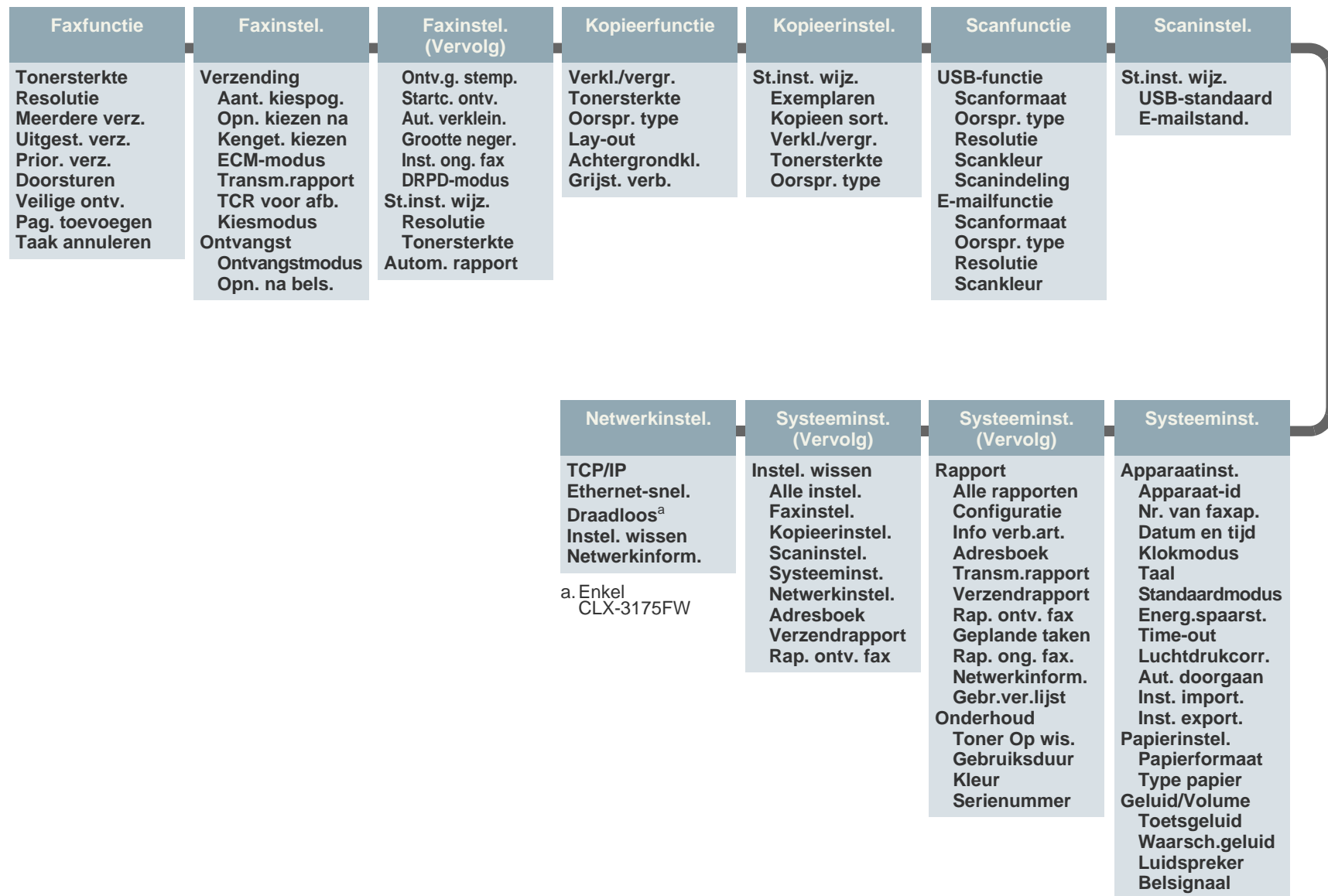

MEEGELEVERDE SOFTWARE

U installeert de printersoftware vanaf de meegeleverde cd-rom om uw apparaat als printer en scanner te kunnen gebruiken, nadat u dit hebt geïnstalleerd en op de computer hebt aangesloten. De cd bevat de volgende software.

Cd-rom	INHOUD	
Cd-rom met printersoftware	Windows	<ul style="list-style-type: none"> • Printerstuurprogramma: Gebruik dit stuurprogramma om de functies van uw printer ten volle te benutten. • Scannerstuurprogramma: Voor het scannen van documenten zijn TWAIN- en WIA-stuurprogramma's (Windows Image Acquisition) beschikbaar. • Smart Panel: Dit programma geeft de status van het apparaat weer en waarschuwt u wanneer er een fout optreedt tijdens het afdrukken. • SmarThru 4^a: Dit is de meegeleverde, op Windows gebaseerde software voor uw multifunctionele apparaat. • SetIP: Met dit programma kunt u de TCP/IP-adressen van uw apparaat instellen.
	Linux	<ul style="list-style-type: none"> • Printerstuurprogramma: Stuurprogramma voor bediening van het apparaat en het afdrukken van documenten via een computer met een Linux-besturingssysteem. • SANE: Stuurprogramma voor het scannen van documenten. • Smart Panel: Dit programma geeft de status van het apparaat weer en waarschuwt u wanneer er een fout optreedt tijdens het afdrukken. • SetIP: Met dit programma kunt u de TCP/IP-adressen van uw apparaat instellen.
	Macintosh	<ul style="list-style-type: none"> • Printerstuurprogramma: Gebruik dit stuurprogramma om de functies van uw printer ten volle te benutten. • Scannerstuurprogramma: TWAIN-stuurprogramma voor het scannen van documenten op uw apparaat. • Smart Panel: Dit programma geeft de status van het apparaat weer en waarschuwt u wanneer er een fout optreedt tijdens het afdrukken. • SetIP: Met dit programma kunt u de TCP/IP-adressen van uw apparaat instellen.

a. Voor het bewerken van gescande afbeeldingen met behulp van een krachtig beeldbewerkingsprogramma en voor het verzenden van afbeeldingen per e-mail. U kunt ook andere beeldbewerkingsprogramma's openen vanuit SmarThru, zoals Adobe Photoshop. Raadpleeg de Help-functie van het meegeleverde SmarThru-programma voor meer informatie.

FUNCTIES VAN DE PRINTERSTUURPROGRAMMA'S

De printerstuurprogramma's ondersteunen de volgende standaardfuncties:

- Selectie van papierrichting, formaat, bron en afdrukmateriaal
- Aantal exemplaren

U kunt bovendien verschillende speciale afdrufuncties gebruiken.

De onderstaande tabel geeft een algemeen overzicht van de functies die door de printerstuurprogramma's worden ondersteund:

Printerstuurprogramma

FUNCTIE	WINDOWS	LINUX	MACINTOSH
Kleurmodus	O	O	O
Optie printerkwaliteit	O	O	O
Poster afdrukken	O	X	X
Meerdere pagina's per vel (N-up)	O	O (2, 4)	O
Afdruk aan pagina aanpassen	O	X	O ^a
Afdrukken op schaal	O	X	O
Watermerk	O	X	X
Overlay	O	X	X

a. Deze functie wordt alleen ondersteund door MAC OS X 10.4 – 10.5.

Aan de slag

In dit hoofdstuk wordt stap voor stap uitgelegd hoe u het apparaat instelt.

In dit hoofdstuk vindt u de volgende onderwerpen:

- De hardware installeren
- Systeemvereisten
- Het netwerk installeren
- Een bekabeld netwerk gebruiken

DE HARDWARE INSTALLEREN

In dit hoofdstuk worden de stappen getoond die noodzakelijk zijn voor het installeren van de hardware. Dit wordt uitgelegd in de *Beknopte installatiehandleiding*. Lees de *Beknopte installatiehandleiding* door en voer de volgende stappen uit.

1. Kies een stabiele locatie.

Kies een vlak, stabiel oppervlak met voldoende ruimte voor luchtcirculatie rond het apparaat. Laat extra ruimte vrij voor het openen van kleppen en papierladen.

Plaats het apparaat in een ruimte die voldoende geventileerd is, maar niet in direct zonlicht, vlakbij een warmte- of koudebron of op een vochtige plek. Plaats het apparaat niet te dicht bij de rand van een bureau of tafel.

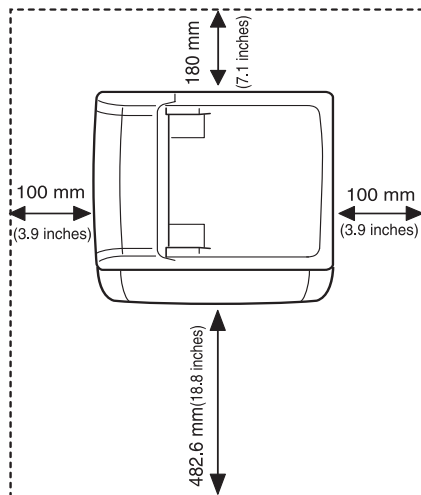

U kunt probleemloos afdrucken tot op een hoogte van 1.000 m. Raadpleeg de hoogte-instellingen voor optimaal afdrucken. Zie "Hoogte-instelling" op pagina 36 voor meer informatie.

Plaats het apparaat op een vlak en stabiel oppervlak zodat het niet meer dan 2 mm overhelt. Anders verslechtert de afdrukkwaliteit.

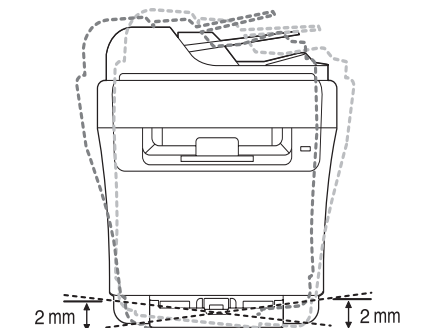

- Een draadloos netwerk gebruiken (Windows/enkel CLX-3175FW)
- Een draadloos netwerk gebruiken (enkel CLX-3175FW)
- Basisinstellingen van het apparaat

2. Haal het apparaat uit de verpakking en controleer alle bijgeleverde artikelen.
3. Verwijder de tape rond het apparaat.
4. Plaats papier.
5. Controleer of alle kabels met het apparaat zijn verbonden.
6. Zet het apparaat aan.

 Als u het apparaat verplaatst, mag u het niet ondersteboven of op zijn kant houden. Er kan dan toner vrijkomen binnen in het apparaat waardoor er schade aan het apparaat kan ontstaan of de afdrukkwaliteit kan verslechteren.

Dit apparaat werkt niet wanneer de netstroom uitvalt.

SYSTEEMVEREISTEN

Het systeem moet aan de volgende vereisten voldoen:

Windows

Het apparaat ondersteunt de volgende Windows-besturingssystemen.

BESTU- RINGSSYSTEEM	VEREISTEN (AANBEVOLEN)		
	PROCESSOR	RAM	VRIJE HDD- RUIMTE
Windows 2000	Pentium II 400 MHz (Pentium III 933 MHz)	128 MB (256 MB)	600 MB
Windows XP	Pentium III 933 MHz (Pentium IV 1 GHz)	128 MB (256 MB)	1,5 GB
Windows Server 2003	Pentium III 933 MHz (Pentium IV 1 GHz)	128 MB (512 MB)	1,25 GB tot 2 GB
Windows Vista	Pentium IV 3 GHz	512 MB (1.024 MB)	15 GB
Windows Server 2008	Pentium IV 1 GHz (Pentium IV 2 GHz)	512 MB (2048 MB)	10 GB

-  Internet Explorer 6.0 of hoger is minimaal vereist voor alle Windows-besturingssystemen.
- Gebrukten kunnen de software installeren als ze beheerdersrechten hebben.
- Dit apparaat is compatibel met Windows Terminal Services.

Macintosh

BESTU- RINGSSYS- TEEM	VEREISTEN (AANBEVOLEN)		
	PROCESSOR	RAM	VRIJE HDD- RUIMTE
Mac OS X 10.4 of lager	<ul style="list-style-type: none">Power PC G4/G5Intel-processor	<ul style="list-style-type: none">128 MB voor een MAC op basis van PowerPC (512 MB)512 MB voor een MAC op basis van Intel (1 GB)	1 GB
Mac OS X 10.5	<ul style="list-style-type: none">867 MHz of sneller PowerPC G4/G5Intel-processor	512 MB (1 GB)	1 GB

Linux

ONDERDEEL	VEREISTEN (AANBEVOLEN)
Besturingssysteem	<ul style="list-style-type: none">RedHat 8.0, 9.0 (32bit)RedHat Enterprise Linux WS 4, 5 (32/64bit)Fedora Core 1~7 (32/64bit)Mandrake 9.2 (32bit), 10.0, 10.1 (32/64bit)Mandriva 2005, 2006, 2007 (32/64bit)SuSE Linux 8.2, 9.0, 9.1 (32bit)SuSE Linux 9.2, 9.3, 10.0, 10.1 10.2 (32/64bit)SuSe Linux Enterprise Desktop 9, 10 (32/64bit)Ubuntu 6.06, 6.10, 7.04 (32/64bit)Debian 3.1, 4.0 (32/64bit)
PROCESSOR	Pentium IV 2.4 GHz of hoger
RAM	512 MB of hoger
Vrije HDD-ruimte	1 GB of hoger

-  U moet een swappartitie van 300 MB of meer vastleggen om met grote gescande afbeeldingen te kunnen werken.
- Het Linux-stuurprogramma voor de scanner ondersteunt de maximale optische resolutie.

HET NETWERK INSTALLEREN

U moet de netwerkprotocollen installeren op het apparaat (printer) om dit te kunnen gebruiken in het netwerk. Als u het apparaat in het bekabelde netwerk gebruikt, raadpleegt u "Een bekabeld netwerk gebruiken". Als u uw netwerkprinter in een draadloos netwerk gebruikt, raadpleegt u ""Een draadloos netwerk gebruiken (enkel CLX-3175FW)" op pagina 31.

Ondersteunde werkomgevingen

De volgende tabel toont de werkomgevingen die het apparaat ondersteunt:

ITEM	VEREISTEN
Netwerkkinterface	<ul style="list-style-type: none">Ethernet 10/100 Base-TX802.11 b/g Draadloos LAN (alleen CLX-3175FW)
Netwerkbesturingssysteem	<ul style="list-style-type: none">Windows 2000/XP/2003/VistaDiverse Linux-besturingssystemenMAC OS 10.3 ~ 10.5
Netwerkprotocollen	<ul style="list-style-type: none">TCP/IPStandaard-TCP/IPLPRIPP/HTTPBonjourDHCPBOOTP

EEN BEKABELD NETWERK GEBRUIKEN

U moet de netwerkprotocollen in uw printer instellen om deze in uw netwerk te kunnen gebruiken. In dit hoofdstuk kunt u lezen hoe u dit eenvoudig kunt doen.

Een configuratierapport afdrukken

U kunt een netwerkconfiguratierapport afdrukken via het bedieningspaneel van het apparaat. In dit rapport worden de huidige netwerkinstellingen van het apparaat weergegeven. Hiermee kunt u een netwerk installeren en problemen oplossen.

In de gebruiksaanwijzing van uw apparaat vindt u meer informatie. In dit **netwerkconfiguratierapport** kunt u het MAC-adres en IP-adres van uw apparaat vinden.

Bijvoorbeeld:

MAC-adres: 00:15:99:41:A2:78
IP-adres: 192.0.0.192

Het IP-adres instellen

Eerst moet u een IP-adres instellen voor het afdrukken en beheren van het netwerk. In de meeste gevallen wordt een IP-adres automatisch toegewezen door een DHCP-server (Dynamic Host Configuration Protocol Server) die zich in het netwerk bevindt.

In bepaalde gevallen moet het IP-adres handmatig worden ingesteld. Dit wordt een statisch IP-adres genoemd. Het wordt om beveiligingsredenen vaak vereist in het bedrijfsintranet.

- Toewijzing van DHCP-IP-adres:** verbind uw apparaat met het netwerk en wacht een paar minuten tot de DHCP-server een IP-adres toewijst aan het apparaat. Druk vervolgens het **netwerkconfiguratierapport** af zoals hierboven uitgelegd. Als uit het rapport blijkt dat het IP-adres is gewijzigd, is de toewijzing met succes uitgevoerd. U ziet het nieuwe IP-adres in het rapport.

- Toewijzing van statisch IP-adres:** met het programma *SetIP* kunt u het IP-adres van uw computer wijzigen. Als uw apparaat een bedieningspaneel heeft, kunt u het IP-adres ook wijzigen via het bedieningspaneel van het apparaat.

In een kantooromgeving raden we u aan contact op te nemen met een netwerkbeheerder om dit adres voor u in te stellen.

IP-adres instellen via het bedieningspaneel

- Druk op het bedieningspaneel op **Menu** totdat **Netwerk** op de onderste regel van het display verschijnt en druk op **OK**.
- Druk op de pijltoetsen tot **TCP/IP** verschijnt en druk op **OK**.
- Druk op de pijltoetsen tot **Statisch** verschijnt en druk op **OK**.
- Druk op de pijltoetsen tot **IP-adres** verschijnt en druk op **OK**.
- Voer een byte in tussen 0 en 255 met behulp van de cijfertoetsen en druk op de pijltoetsen om van byte naar byte te gaan.
- Herhaal dit tot u het adres volledig hebt ingevuld (van byte 1 tot en met byte 4).
- Wanneer u klaar bent, drukt u op **OK**.
- Herhaal stappen 6 en 7 om de andere TCP/IP-parameters te configureren: subnetmasker en gateway-adres.

IP-adres instellen via het programma *SetIP*

De volgende procedure is gebaseerd op Windows XP.

Dit programma is bedoeld voor het handmatig instellen van het IP-adres van uw apparaat, waarbij het MAC-adres wordt gebruikt om te communiceren met het apparaat. Het MAC-adres is een hardwareserienummer van de netwerkkinterface. U kunt het vinden in het netwerkconfiguratierapport.



- U hoeft dit programma alleen uit te voeren als u voor uw netwerk een statisch IP-adres moet instellen. Anders kunt u verder gaan naar het onderdeel **Het draadloze netwerk van het apparaat configureren** verderop in dit document. Als u niet zeker weet of u een statisch IP-adres nodig hebt, vraag dit dan na bij uw systeembeheerder of de persoon die uw lokale netwerk heeft geïnstalleerd.
- U kunt het programma *SetIP* alleen gebruiken wanneer uw apparaat is verbonden met een netwerk of wanneer het direct is verbonden met een pc met de crossovernetwerkkabel die bij uw apparaat is geleverd. In de meeste gevallen raden we aan de crossoverkabel te gebruiken. U wordt na een tijdje gevraagd deze kabel aan te sluiten.

Het programma installeren

- Plaats de cd-rom met printersoftware die werd meegeleverd bij uw apparaat. Wanneer de stuurprogramma-cd automatisch wordt gestart, sluit u dat venster.
- Start een webbrowswer zoals Internet Explorer en open het station X. (X staat voor de letter die aan het cd-romstation is toegewezen.)
- Dubbelklik op **Application > SetIP**.
- Dubbelklik op **Setup.exe** om dit programma te installeren.
- Klik op **OK**. Selecteer desgewenst een taal in de keuzelijst.
- Volg de aanwijzingen op het scherm om de installatie te voltooien.

Het programma starten

- Sluit het apparaat met de crossovernetwerkkabel op uw computer aan.
- Schakel de firewall van de computer tijdelijk uit voordat u doorgaat. U doet dit als volgt:

Windows XP

- Open het **Configuratiescherm**.
- Dubbelklik op **Beveiligingscentrum**.
- Klik op **Windows Firewall**.
- Schakel de firewall uit.

Macintosh OS

- Open de **System Preferences**.
- Klik op **Sharing**.
- Klik op het menu **Firewall**.
- Schakel de firewall uit.

3. Selecteer in het menu **Start** van Windows **Alle programma's > Samsung Network Printer Utilities > SetIP > SetIP**.
4. Klik op het pictogram  (derde van links) in het venster *SetIP* om het TCP/IP-configuratievenster te openen.
5. Voer in het configuratievenster de nieuwe informatie van het apparaat als volgt in:



- **MAC Address:** zoek het MAC-adres van het apparaat in het netwerk-configuratie-rapport en voer dit in zonder de dubbele punten. Voorbeeld: 00:15:99:29:51:A8 wordt 0015992951A8.
 Het MAC-adres is een hardware-serienummer van de netwerk-interface van het apparaat. U kunt het vinden in het **netwerk-configuratie-rapport**.
 - **IP Address:** voer een nieuw IP-adres in voor uw printer. Dit is hetzelfde adres als het IP-adres van de computer, met uitzondering van het laatste getal.
Voorbeeld: als het IP-adres van uw computer 192.168.1.150 is, voer dan 192.168.1.X in. (X is een getal tussen 1 en 254 en is anders dan het getal uit het adres van de computer.)
 - **Subnet Mask:** voer hier precies dezelfde waarde in als het subnetmasker van de computer.
 - **Default Gateway:** voer hier precies dezelfde waarde in als de standaard-gateway van de computer.
6. Klik achtereenvolgens op **Apply** en **OK**. Het configuratie-rapport wordt automatisch afgedrukt. Controleer of alle instellingen juist zijn.
 7. Klik op **Exit** om het programma SetIP af te sluiten.
 8. Schakel de firewall van de computer eventueel weer in.

Instelling netwerkparameters

U kunt de netwerkinstellingen ook invoeren via de netwerkbeheerprogramma's.

- *SyncThru™ Web Admin Service*: een via internet functionerend afdruk-beheersysteem voor netwerkbeheerders. Met *SyncThru™ Web Admin Service* kunt u de netwerkapparatuur op een efficiënte manier beheren en kunt u netwerkapparaten op afstand controleren en problemen oplossen vanaf iedere plek waar men toegang heeft tot het bedrijfsnetwerk via het internet. U kunt dit programma downloaden van <http://solution.samsungprinter.com>.
- *SyncThru™ Web Service*: een in de netwerkafdrukserver geïntegreerde webserver om: (A) netwerkparameters voor het apparaat te configureren, zodat u een verbinding kunt maken met diverse netwerkomgevingen; (B) apparaatinstellingen aan te passen.

De stuurprogrammasoftware installeren



U moet het printerstuurprogramma installeren voordat u kunt afdrucken. De software bestaat uit stuurprogramma's, toepassingen en andere gebruiksvriendelijke programma's.

-  De volgende procedure is gebaseerd op Windows XP. De procedure die u moet volgen en het pop-upvenster dat verschijnt tijdens de installatie, kunnen verschillen afhankelijk van het besturingssysteem, apparaat-functies of de interface die wordt gebruikt.

Controleer of de netwerkinstellingen voor het apparaat zijn voltooid. (Zie "Het netwerk installeren" op pagina 26.) Sluit alle toepassingen op uw computer voordat u met de installatie begint.

Als de methode voor toewijzing van het IP-adres DHCP is en het IP-adres kan worden gewijzigd wanneer het apparaat wordt ingeschakeld, raden we u aan het programma **Bonjour** te gebruiken. Ga naar <http://developer.apple.com/networking/bonjour/download/>, selecteer het programma **Bonjour** voor Windows voor het besturingssysteem van uw computer en installeer het programma. Wanneer u werkt met Mac OS X, is dit programma mogelijk al geïnstalleerd op uw pc. Met dit programma kunt u de netwerkparameters automatisch instellen. Dit programma **Bonjour** ondersteunt geen Linux.

Volg de onderstaande stappen als het IP-adres statisch wordt toegewezen.

1. Plaats de cd-rom met printersoftware in het cd-romstation van de computer. De cd-rom start automatisch en er wordt een installatievenster weergegeven.
2. Klik op **Volgende**.
 - Als het installatievenster niet verschijnt, klikt u op **Start > Uitvoeren**. Typ X:\Setup.exe, waarbij u "X" vervangt door de letter van het cd-romstation. Klik vervolgens op **OK**.
 - Als u Windows Vista gebruikt, klikt u op **Start > Alle programma's > Bureau-accessoires > Uitvoeren** en typt u X:\Setup.exe.
 Het installatievenster kan er enigszins anders uitzien als u het stuurprogramma opnieuw installeert.
3. Selecteer **Typische installatie voor een netwerkprinter** en klik vervolgens op **Volgende**.
4. De lijst met in het netwerk beschikbare apparaten verschijnt. Selecteer in deze lijst de printer die u wilt installeren en klik op **Volgende**.
 -  • Als uw apparaat niet in de lijst voorkomt, klikt u op **Bijwerken** om de lijst te vernieuwen of selecteert u **TCP/IP-poort toevoegen** om uw apparaat aan het netwerk toe te voegen. Als u het apparaat aan het netwerk wilt toevoegen, moet u de poortnaam en het IP-adres voor het apparaat invoeren.
 - U kunt het IP-adres of het MAC-adres van uw apparaat controleren door een pagina van het netwerkconfiguratie-rapport af te drukken. (Zie "Rapporten afdrucken" op pagina 64.)
5. Nadat de installatie is voltooid, verschijnt er een venster met de vraag of u een testpagina wilt afdrucken en of u zich wilt registreren als gebruiker van een Samsung-apparaat, zodat Samsung u hierover informatie kan toesturen. Als u dit wilt, schakel dan het desbetreffende selectievakje in en klik op **Voltoeien**.
 -  Als uw apparaat na de installatie niet naar behoren werkt, controleert u de netwerkinstellingen. Probeer het printerstuurprogramma opnieuw te installeren.

EEN DRAADLOOS NETWERK GEBRUIKEN (WINDOWS/ENKEL CLX-3175FW)

U moet de netwerkprotocollen op uw apparaat instellen om het apparaat in uw netwerk te kunnen gebruiken. In dit hoofdstuk leest u hoe u dit op een eenvoudige manier kunt doen.

 Dit gedeelte is alleen van toepassing op het Windows-besturingssysteem.

Neem voor u begint de USB-kabel en de installatie-cd-rom met printersoftware die bij uw apparaat (printer) zijn geleverd.

Neem voor informatie over de configuratie eventueel contact op met de netwerkbeheerder of met de persoon die het draadloze netwerk heeft geïnstalleerd.

-  • Voor u begint aan de installatie en configuratie, moet u bekend zijn met uw draadloze netwerk en de bijbehorende instellingen.
- Als u de netwerkconfiguratie al eerder hebt ingesteld, moet u het apparaat terugzetten naar de fabrieksinstellingen.

De netwerkomgeving controleren

IP-adres

Elk apparaat in een netwerk heeft een uniek digitaal adres dat het IP-adres wordt genoemd. Uw apparaat wordt standaard geleverd met het IP-adres 192.0.0.192. U kunt dit controleren door een netwerkconfiguratie-rapport af te drukken. In de meeste gevallen zal een nieuw IP-adres automatisch worden toegewezen door een DHCP (Dynamic Host Configuration Protocol Server) in het netwerk. In een aantal gevallen moet u het IP-adres handmatig instellen. Men spreekt dan van een statisch IP dat vaak om veiligheidsredenen verplicht is in bedrijfsintranetten. Op de cd-rom met printersoftware vindt u een gebruiksvriendelijk hulpprogramma, genaamd SetIP. Met dit programma kunt u het adres wijzigen. Als uw apparaat een bedieningspaneel heeft, kunt u het IP-adres ook wijzigen via het bedieningspaneel. In een kantooromgeving wordt aangeraden contact op te nemen met een netwerkbeheerder die dit adres voor u kan instellen.

Draadloze netwerken

- **Infrastructuurmodus**
Een netwerk in infrastructuurmodus is de meest gangbare draadloze-netwerkconfiguratie in een thuis- of kantooromgeving bestaande uit een draadloze router of een toegangspunt dat alle computers en andere netwerkapparaten verbindt in een LAN. Het toegangspunt biedt een speciale hogesnelheidsverbinding met een kabel- of DSL-modem of een ander WAN-apparaat (Wide Area Network) dat het LAN met internet of een bedrijfsintranet verbindt. De meeste netwerken in infrastructuurmodus gebruiken een DHCP-server om het IP-adres automatisch toe te wijzen en andere netwerkparameters in te stellen. Als u weet dat u verbinding gaat maken met een netwerk in infrastructuurmodus zonder toegangspunt, kunt u doorgaan naar het gedeelte over het instellen van een draadloos netwerk in infrastructuurmodus.
- **Ad-hocmodus**
Een netwerk in ad-hocmodus biedt peer-to-peer-communicatie. In deze modus communiceren draadloze apparaten en computers rechtstreeks met elkaar zonder een toegangspunt te gebruiken. Ze kunnen bestanden en apparaten delen, maar hebben mogelijk geen toegang tot internet. Het apparaat ontvangt de afdruktaken rechtstreeks van computers in het draadloze netwerk. Als u weet dat u verbinding gaat maken met een netwerk in ad-hocmodus zonder toegangspunt, kunt u doorgaan naar het gedeelte over het instellen van een draadloos netwerk in ad-hocmodus.

 Als u de printer al gebruikt hebt, klikt u op **Start > Alle programma's > de naam van uw printer > Smart Panel**. Selecteer **Instelling printer** in het venster **Smart Panel**. Selecteer **Netwerk** in het venster **Hulpprogramma Printerinstellingen** en selecteer vervolgens **Instelling van draadloos netwerk**.

De printer aansluiten op een draadloos ad-hocnetwerk

Als u geen toegangspunt hebt, kunt u de printer alsnog draadloos verbinden met uw computer door een draadloos ad-hocnetwerk in te stellen. Volg hiervoor de volgende eenvoudige stappen. Houd de bij de printer geleverde installatie-cd met printersoftware bij de hand.

Items voorbereiden

Zorg dat de volgende items beschikbaar zijn.

- Computer voor het draadloze netwerk
- Installatie-cd met printersoftware die bij de printer is geleverd
- Printer voor het draadloze netwerk (uw apparaat)
- USB-kabel

Ad-hocnetwerken in Windows instellen

Als u alles bij de hand hebt, volgt u deze procedure:

1. Sluit de USB-kabel aan die bij het apparaat is geleverd.
2. Zet de computer en printer aan.
3. Plaats de cd-rom met printersoftware in het cd-rom-station van uw computer. De cd-rom wordt automatisch gestart en op het scherm verschijnt een welkomstbericht.
4. Selecteer een taal in de keuzelijst en klik op **Volgende**.
5. Selecteer de optie **Installatie van draadloze verbinding** en klik op **Volgende**.
6. De software zoekt naar apparaten in het draadloze netwerk.

 Als de zoekactie mislukt, controleert u of de USB-kabel tussen de computer en de printer juist is aangesloten. Volg verder de instructies in het venster.

7. Na de zoekactie bevat het venster de apparaten voor het draadloze netwerk. Selecteer de naam (SSID) van uw draadloze computer en klik op **Volgende**.



Als u de draadloze configuratie handmatig instelt, klikt u op **Geavanceerde instelling**.

- **Netwerkn naam:** typ de SSID van de draadloze computer. Deze naam is hoofdlettergevoelig.
- **Werkingsmodus:** selecteer **Ad-hoc**.
- **Kanaal:** selecteer het kanaal (**Auto-inst.** of 2412 MHz tot 2467 MHz).
- **Verificatie:** selecteer een verificatietype.
Open syst.: verificatie wordt niet gebruikt en codering wordt gebruikt afhankelijk van de behoefte aan gegevensbeveiliging.
Ged. sleutel: verificatie wordt gebruikt. Een apparaat met een juiste WEP-code dat toegang heeft tot het netwerk.
- **Codering:** selecteer de codering (**Geen**, WEP64 of WEP128).
- **Netwerksleutel:** voer de sleutelwaarde van de netwerkcodering in.
- **Netwerksleutel bevestigen:** bevestig de sleutelwaarde van de netwerkcodering.
- **WEP-sleutelindex:** dit is ingeschakeld indien WEP wordt ingesteld voor **Codering** na de selectie van **Open syst.** of **Ged. sleutel**. Voer de WEP-sleutel in.

Nadat u de instellingen in **Geavanceerde instelling** hebt voltooid, gaat u naar stap 9.

8. Het beveiligingsvenster voor het draadloze netwerk verschijnt. Selecteer **Open syst.** of **Ged. sleutel** voor de verificatie en klik op **Volgende**.
- WEP (Wired Equivalent Privacy) is een beveiligingsprotocol dat ongeautoriseerde toegang tot uw draadloze netwerk verhindert. WEP codeert het gegevensgedeelte van elk pakket dat wordt uitgewisseld over een draadloos netwerk door middel van een 64-bits of 128-bits WEP-coderingsleutel.



Het beveiligingsvenster voor het draadloze netwerk wordt niet weergegeven als het ad-hocnetwerk geen beveiligingsinstelling heeft.

9. Het venster bevat de instelling voor het draadloze netwerk. Controleer of de instellingen juist zijn. Klik op **Volgende**.
- **Voor de DHCP-methode:**
Als de toewijzingsmethode voor het IP-adres DHCP is, controleert u of DHCP wordt vermeld in het venster. Als het venster echter Statisch vermeldt, klikt u op TCP/IP wijzigen om de toewijzingsmethode te wijzigen in DHCP.
 - **Voor de statische methode:**
Als de toewijzingsmethode voor het IP-adres Statisch is, controleert u of Statisch wordt vermeld in het venster. Als het venster echter DHCP vermeldt, klikt u op TCP/IP wijzigen om het IP-adres en andere netwerkconfiguratiewaarden van de printer in te voeren. Voordat u het IP-adres van de printer invoert, moet u de netwerkconfiguratiegegevens van de computer weten. Als de draadloze computer is ingesteld op DHCP, neemt u contact op met de netwerkbeheerder voor het statische IP-adres.

Voorbeeld:

Als dit de netwerkgegevens van de computer zijn:

IP-adres: 169.254.133.42

Subnetmasker: 255.255.0.0

Dan zijn dit de netwerkgegevens van de printer:

IP-adres: 169.254.133.43 (Gebruik het IP-adres van de computer, maar met drie andere cijfers op het einde).

Subnetmasker: 255.255.0.0 (Gebruik het subnetmasker van de computer).

Gateway: 169.254.133.1 (Vervang de laatste drie cijfers van het

IP-adres van de printer door een 1).

10. Het draadloze netwerk maakt verbinding volgens de netwerkconfiguratie.
11. Als de instelling van het draadloze netwerk is voltooid, verwijdert u de USB-kabel tussen de computer en het apparaat.
12. Selecteer de onderdelen die u wilt installeren. Nadat u de onderdelen hebt geselecteerd, kunt u ook de printernaam wijzigen, de printer instellen om te worden gedeeld in het netwerk, de printer instellen als standaardprinter en de poortnaam van elke printer wijzigen. Klik op **Volgende**.
13. Nadat de installatie voltooid is, verschijnt er een venster met de vraag of u een testpagina wilt afdrukken en of u zich wilt registreren als gebruiker van een Samsung-printer zodat Samsung u hierover informatie kan toesturen. Selecteer desgewenst het (de) overeenkomstige selectievakje(s) en klik op **Voltoeien**.

De printer aansluiten op een draadloos netwerk met een toegangspunt

Items voorbereiden

Zorg dat de volgende items beschikbaar zijn.

- Toegangspunt
- Netwerkcomputer
- Installatie-cd met printersoftware die bij de printer is geleverd
- Printer voor het draadloze netwerk (uw apparaat)
- USB-kabel

Infrastructuurnetwerken in Windows instellen

Als u alles bij de hand hebt, volgt u deze procedure:

1. Sluit de USB-kabel aan die bij het apparaat is geleverd.
2. Zet de computer, het toegangspunt en de printer aan.
3. Plaats de cd-rom met printersoftware in het cd-rom-station van uw computer.
4. De cd-rom wordt automatisch gestart en op het scherm verschijnt een welkomstbericht. Selecteer een taal in de keuzelijst en klik op **Volgende**.
5. Selecteer de optie Installatie van draadloze verbinding en klik op **Volgende**.
6. De software zoekt naar apparaten in het draadloze netwerk.



Als de zoekactie mislukt, controleert u of de USB-kabel tussen de computer en de printer juist is aangesloten. Volg verder de instructies in het venster.

7. Na de zoekactie bevat het venster de apparaten voor het draadloze netwerk. Selecteer de naam (SSID) van het toegangspunt dat u gebruikt en klik op **Volgende**.



Als u de draadloze configuratie handmatig instelt, klikt u op **Geavanceerde instelling**.

- **Netwerknnaam:** typ de SSID van de draadloze computer. Deze naam is hoofdlettergevoelig.
- **Werkingsmodus:** selecteer **Infrastructuur**.
- **Verificatie:** selecteer een verificatietype.
Open syst.: verificatie wordt niet gebruikt en codering wordt gebruikt afhankelijk van de behoefte aan gegevensbeveiliging.
Ged. sleutel: verificatie wordt gebruikt. Een apparaat met een juiste WEP-code dat toegang heeft tot het netwerk.
WPA Privé of WPA2 Privé: selecteer deze optie om de afdrukservers te verifiëren op basis van een vooraf gedeelde WPA-sleutel. Hierbij wordt een gedeelde geheime sleutel gebruikt (doorgaans vooraf gedeelde wachtwoordzin genoemd) die handmatig wordt geconfigureerd op het toegangspunt en elk van zijn clients.
- **Codering:** selecteer de codering (**Geen**, WEP64, WEP128, TKIP, AES of TKIP AES).
- **Netwerksleutel:** voer de sleutelwaarde van de netwerkcodering in.
- **Netwerksleutel bevestigen:** bevestig de sleutelwaarde van de netwerkcodering.
- **WEP-sleutelindex:** dit is ingeschakeld indien WEP wordt ingesteld voor **Codering** na de selectie van **Open syst.** of **Ged. sleutel**. Voer de WEP-sleutel in.

Nadat u de instellingen in **Geavanceerde instelling** hebt voltooid, gaat u naar stap 9.

8. Het beveiligingsvenster voor het draadloze netwerk verschijnt. Het venster kan verschillen naar gelang de beveiligingsmodus, WEP of WPA.
- **Voor WEP:**
Selecteer **Open syst.** of **Ged. sleutel** voor de verificatie en voer de WEP-beveiligingssleutel in. Klik op **Volgende**.
WEP (Wired Equivalent Privacy) is een beveiligingsprotocol dat ongeautoriseerde toegang tot uw draadloze netwerk verhindert. WEP codeert het gegevensgedeelte van elk pakket dat wordt uitgewisseld over een draadloos netwerk door middel van een 64-bits of 128-bits WEP-coderingssleutel.
 - **Voor WPA:**
Voer de gedeelde WPA-sleutel in en klik op **Volgende**.
WPA regelt de machtiging en identificatie van gebruikers op basis van een geheime sleutel die automatisch op gezette tijden wordt gewijzigd. WPA gebruikt tevens TKIP (Temporal Key Integrity Protocol) en AES (Advanced Encryption Standard) voor gegevenscodering.
-  Het beveiligingsvenster voor het draadloze netwerk wordt niet weergegeven als het toegangspunt geen beveiligingsinstelling heeft.
9. Het venster bevat de instelling voor het draadloze netwerk. Controleer of de instellingen juist zijn. Klik op **Volgende**.
- **Voor de DHCP-methode:**
Als de toewijzingsmethode voor het IP-adres DHCP is, controleert u of DHCP wordt vermeld in het venster. Als het venster echter Statisch vermeldt, klikt u op TCP/IP wijzigen om de toewijzingsmethode te wijzigen in DHCP.
 - **Voor de statische methode:**
Als de toewijzingsmethode voor het IP-adres Statisch is, controleert u of Statisch wordt vermeld in het venster. Als het venster echter DHCP vermeldt, klikt u op TCP/IP wijzigen om het IP-adres en

andere netwerkconfiguratiewaarden van de printer in te voeren. Voordat u het IP-adres van de printer invoert, moet u de netwerkconfiguratiegegevens van de computer weten. Als de computer is ingesteld op DHCP, neemt u contact op met de netwerkbeheerder voor het statische IP-adres.

Voorbeeld:

Als dit de netwerkgegevens van de computer zijn:
IP-adres: 169.254.133.42
Subnetmasker: 255.255.0.0

Dan zijn dit de netwerkgegevens van de printer:
IP-adres: 169.254.133.43 (Gebruik het IP-adres van de computer, maar met drie andere cijfers op het einde).
Subnetmasker: 255.255.0.0 (Gebruik het subnetmasker van de computer).
Gateway: 169.254.133.1 (Vervang de laatste drie cijfers van het IP-adres van de printer door een 1).

10. Het draadloze netwerk maakt verbinding volgens de netwerkconfiguratie.
11. Als de instelling van het draadloze netwerk is voltooid, verwijdert u de USB-kabel tussen de computer en het apparaat.
12. Selecteer de onderdelen die u wilt installeren. Nadat u de onderdelen hebt geselecteerd, kunt u ook de printernaam wijzigen, de printer instellen om te worden gedeeld in het netwerk, de printer instellen als standaardprinter en de poortnaam van elke printer wijzigen. Klik op **Volgende**.
13. Nadat de installatie voltooid is, verschijnt er een venster met de vraag of u een testpagina wilt afdrukken en of u zich wilt registreren als gebruiker van een Samsung-printer zodat Samsung u hierover informatie kan toesturen. Selecteer desgewenst het (de) overeenkomstige selectievakje(s) en klik op **Voltooien**.

Problemen oplossen

Bij het installeren van de cd met printersoftware en het instellen van het draadloze netwerk, kan een foutvenster verschijnen. Probeer de volgende oplossingen.

Printer niet gevonden

- Wellicht staat de computer of printer niet aan. Zet de computer of printer aan.
- USB-kabel tussen de computer en de printer is niet aangesloten. Verbind de printer met de computer door middel van de USB-kabel.
- De printer ondersteunt geen draadloze netwerken. Raadpleeg de printerhandleiding en bereid de printer voor draadloze netwerken voor.

Verbindingsprobleem - SSID niet gevonden

- De printer kan de netwerknnaam (SSID) die u hebt geselecteerd of ingevuld, niet vinden. Controleer de netwerknnaam (SSID) op uw toegangspunt en probeer opnieuw verbinding te maken.
- Uw toegangspunt is uitgeschakeld. Zet het toegangspunt aan.

Verbindingsprobleem - Ongeldige beveiliging

De beveiliging is niet juist geconfigureerd. Controleer de geconfigureerde beveiliging op uw toegangspunt en printer.

Verbindingsprobleem - Algemene verbindingfout

De computer ontvangt geen signaal van de printer. Controleer de USB-kabel en de stroomtoevoer van de printer.

Verbindingsprobleem - Verbonden bedraad netwerk

De printer is verbonden met de netwerkkabel. Verwijder de netwerkkabel van de printer.

Fout bij verbinding met pc

Het geconfigureerde netwerkadres kan geen verbinding maken tussen uw computer en printer.

- Voor een DHCP-netwerkomgeving:

De printer ontvangt automatisch het IP-adres (DHCP) als de computer is geconfigureerd voor DHCP.

- **Voor een statische netwerkgeving:**
De printer gebruikt het statische adres als de computer is geconfigureerd met een statisch adres. Als de computer is geconfigureerd met het IP-adres 192.168.1.100, het subnetadres 255.255.255.0 en het gateway-adres 192.168.1.1, voert u op de printer het IP-adres 192.168.1.101, het subnetadres 255.255.255.0 en het gateway-adres 192.168.1.1 in.

EEN DRAADLOOS NETWERK GEBRUIKEN (ENKEL CLX-3175FW)

-  Deze procedure voor draadloze instelling is hoofdzakelijk bedoeld voor Macintosh-gebruikers. Windows-gebruikers kunnen deze procedure echter ook gebruiken, maar voor hen wordt een eenvoudigere procedure aanbevolen. (zie "Een draadloos netwerk gebruiken (Windows/enkel CLX-3175FW)" op pagina 28)

U moet de netwerkprotocollen op uw apparaat instellen om het apparaat in uw netwerk te kunnen gebruiken. In dit hoofdstuk kunt u lezen hoe u dit eenvoudig kunt doen.

Zoek voordat u begint de crossovernetwerkkabel en de installatie-cd-rom met printersoftware die werden meegeleverd met uw apparaat (printer). Neem voor informatie over de configuratie eventueel contact op met de netwerkbeheerder of met de persoon die het draadloze netwerk heeft geïnstalleerd.

Als u de configuratie van het IP-adres van uw apparaat al kent en als dit IP-adres beschikbaar is, gaat u direct naar het onderdeel **Het draadloze netwerk van het apparaat configureren**. Anders volgt u alle stappen vanaf **Uw netwerk-omgevingen controleren**.

Uw netwerkomgevingen controleren

IP-adres

Ieder apparaat in een netwerk wordt geïdentificeerd met een uniek numeriek adres, dat IP-adres wordt genoemd. Uw apparaat wordt standaard geleverd met het IP-adres 192.0.0.192. U kunt dit controleren door een netwerkconfiguratierapport af te drukken. In de meeste gevallen wordt een IP-adres automatisch toegewezen door een DHCP-server (Dynamic Host Configuration Protocol Server) die zich in het netwerk bevindt.

In bepaalde gevallen moet het IP-adres handmatig worden ingesteld. Dit wordt een statisch IP-adres genoemd. Het wordt om beveiligingsredenen vaak vereist in het bedrijfsintranet. Op de cd-rom met printersoftware vindt u een gebruiksvriendelijk hulpprogramma, genaamd SetIP. Met dit programma kunt u het adres wijzigen.

Als uw apparaat een bedieningspaneel heeft, kunt u het IP-adres ook wijzigen via het bedieningspaneel.

In een kantooromgeving raden we u aan contact op te nemen met een netwerkbeheerder om dit adres voor u in te stellen.

Draadloze Netwerken

- **Modus Infrastructuur:** een netwerk met infrastructuurmodus is de meest gangbare draadloze netwerkconfiguratie voor thuis of op kantoor. Dit bestaat uit een draadloze router of een toegangspunt waarmee alle computers en andere netwerkapparaten op een gemeenschappelijk Local Area Network (LAN) worden aangesloten. Het toegangspunt biedt een speciale hogesnelheidsverbinding met een kabel- of DSL-modem of een ander WAN-apparaat (Wide Area Network) dat het LAN met internet of een bedrijfsintranet verbindt. De meeste netwerken met infrastructuurmodus gebruiken een DHCP-server om de IP-adressen automatisch toe te wijzen en andere netwerk-

parameters in te stellen.

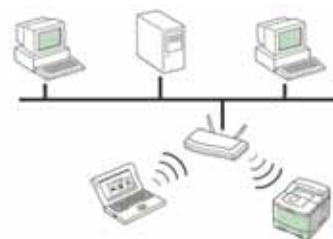

Als u weet dat u een verbinding tot stand brengt met een netwerk met infrastructuurmodus dat voorzien is van een toegangspunt, en het IP-adres wordt toegewezen door een DHCP-server, gaat u naar **Het draadloze netwerk van het apparaat configureren** nadat u de volgende onderdelen over het afdrucken van een **netwerkconfiguratierapport** hebt bekeken.

Als u weet dat u een verbinding tot stand brengt met een netwerk met infrastructuurmodus dat voorzien is van een toegangspunt, maar er geen DHCP-adres wordt toegewezen, of als u een statisch IP-adres moet instellen, ga dan naar **Het IP-adres instellen** voordat u naar **Het draadloze netwerk van het apparaat configureren** gaat. Bekijk echter eerst de volgende onderdelen over het afdrucken van een **netwerkconfiguratierapport**.

- **Ad hoc-modus:** een Ad hoc-modus biedt peer-to-peer-communicatie. In een netwerk met ad hoc-modus communiceren draadloze apparaten en computers rechtstreeks met elkaar, zonder dat een toegangspunt wordt gebruikt. Zij kunnen bestanden en apparaten delen, maar hebben mogelijk geen toegang tot internet. Het apparaat ontvangt rechtstreeks afdruktaken van draadloze computers.



Als u weet dat u een verbinding tot stand brengt met een netwerk met ad hoc-modus zonder een toegangspunt, gaat u naar **Het IP-adres instellen** voordat u verder gaat naar **Het draadloze netwerk van het apparaat configureren**. Bekijk echter eerst de volgende onderdelen over het afdrucken van een **netwerkconfiguratierapport**.

Een configuratierapport afdrucken

U kunt een **netwerkconfiguratierapport** afdrucken vanaf het bedieningspaneel van het apparaat. In dit rapport worden de huidige netwerkinstellingen van het apparaat weergegeven. Hiermee kunt u een netwerk installeren en problemen oplossen.

1. Druk op **Menu** totdat **Systeeminst.** op de onderste regel van het display verschijnt en druk vervolgens op **OK**.
2. Druk op de pijltoetsen tot **Rapport** verschijnt en druk op **OK**.
3. Druk op de pijltoetsen tot **Netwerkinform.** verschijnt en druk op **OK**.
4. Druk op **OK** wanneer **Ja** verschijnt om het afdrucken te bevestigen. Het **netwerkconfiguratierapport** wordt vervolgens afgedrukt.

In de gebruiksaanwijzing van uw apparaat vindt u meer informatie. In dit **netwerkconfiguratierapport** kunt u het MAC-adres en IP-adres van uw apparaat vinden. Bijvoorbeeld:

MAC-adres: 00:15:99:41:A2:78
IP-adres: 192.0.0.192

Het IP-adres instellen

Eerst moet u een IP-adres instellen voor het afdrukken en beheren van het netwerk. In de meeste gevallen wordt een IP-adres automatisch toegewezen door een DHCP-server (Dynamic Host Configuration Protocol Server) die zich in het netwerk bevindt.

In bepaalde gevallen moet het IP-adres handmatig worden ingesteld. Dit wordt een statisch IP-adres genoemd. Het wordt om beveiligingsredenen vaak vereist in het bedrijfsintranet.

- **Toewijzing van DHCP-IP-adres:** verbind uw apparaat met het netwerk en wacht een paar minuten tot de DHCP-server een IP-adres toewijst aan het apparaat. (Als het toegangspunt een beschikbare LAN-poort heeft, kunt u uw apparaat rechtstreeks op het toegangspunt aansluiten.) Druk vervolgens het **netwerkconfiguratie**rapport af zoals hierboven uitgelegd. Als uit het rapport blijkt dat het IP-adres is gewijzigd, is de toewijzing met succes uitgevoerd. U ziet het nieuwe IP-adres in het rapport. Zorg ervoor dat het apparaat verbonden blijft met het netwerk.
- **Toewijzing van statisch IP-adres:** met het programma *SetIP* kunt u het IP-adres van uw computer wijzigen. Als uw apparaat een bedieningspaneel heeft, kunt u het IP-adres ook wijzigen via het bedieningspaneel van het apparaat.

In een kantooromgeving raden we u aan contact op te nemen met een netwerk-beheerder om dit adres voor u in te stellen.

IP-adres instellen via het bedieningspaneel

1. Druk op het bedieningspaneel op **Menu** totdat **Netwerk** op de onderste regel van het display verschijnt en druk op **OK**.
2. Druk op de pijltoetsen tot **TCP/IP** verschijnt en druk op **OK**.
3. Druk op de pijltoetsen tot **Statisch** verschijnt en druk op **OK**.
4. Druk op de pijltoetsen tot **IP-adres** verschijnt en druk op **OK**.
5. Voer een byte in tussen 0 en 255 met behulp van de cijfertoetsen en druk op de pijltoetsen om van byte naar byte te gaan.
6. Herhaal dit tot u het adres volledig hebt ingevuld (van byte 1 tot en met byte 4).
7. Wanneer u klaar bent, drukt u op **OK**.
8. Herhaal stappen 6 en 7 om de andere TCP/IP-parameters te configureren: subnetmasker en gateway-adres.

IP-adres instellen via het programma *SetIP*

De volgende procedure is gebaseerd op Windows XP.

Dit programma is bedoeld voor het handmatig instellen van het IP-adres van uw apparaat, waarbij het MAC-adres wordt gebruikt om te communiceren met het apparaat. Het MAC-adres is een hardwareserienummer van de netwerkinterface. U kunt het vinden in het **netwerkconfiguratie**rapport.



- U hoeft dit programma alleen uit te voeren als u voor uw netwerk een statisch IP-adres moet instellen. Anders kunt u verder gaan naar het onderdeel **Het draadloze netwerk van het apparaat configureren** verderop in dit document. Als u niet zeker weet of u een statisch IP-adres nodig hebt, vraag dit dan na bij uw systeembeheerder of de persoon die uw lokale netwerk heeft geïnstalleerd.
- U kunt het programma *SetIP* alleen gebruiken wanneer uw apparaat is verbonden met een netwerk of wanneer het direct is verbonden met een pc met de crossovernetwerkkabel die bij uw apparaat is geleverd. In de meeste gevallen raden we aan de crossoverkabel te gebruiken. U wordt na een tijdje gevraagd deze kabel aan te sluiten.

Het programma installeren

1. Plaats de cd-rom met printersoftware die werd meegeleverd bij uw apparaat. Wanneer de stuurprogramma-cd automatisch wordt gestart, sluit u dat venster.
2. Start een webbrowser zoals Internet Explorer en open het station X. (X staat voor de letter die aan het cd-romstation is toegewezen.)

3. Dubbelklik op **Application > SetIP**.
4. Dubbelklik op **Setup.exe** om dit programma te installeren.
5. Klik op **OK**. Selecteer desgewenst een taal in de keuzelijst.
6. Volg de aanwijzingen op het scherm om de installatie te voltooien.

Het programma starten

1. Sluit het apparaat met de crossovernetwerkkabel op uw computer aan.
2. Schakel de firewall van de computer tijdelijk uit voordat u doorgaat. U doet dit als volgt:

Windows XP

- Open het **Configuratiescherm**.
- Dubbelklik op **Beveiligingscentrum**.
- Klik op **Windows Firewall**.
- Schakel de firewall uit.

Macintosh OS

- Open de **System Preferences**.
- Klik op **Sharing**.
- Klik op het menu **Firewall**.
- Schakel de firewall uit.

3. Selecteer in het menu **Start** van Windows **Alle programma's > Samsung Network Printer Utilities > SetIP > SetIP**.
4. Klik op het pictogram  (derde van links) in het scherm *SetIP* om het TCP/IP-configuratiescherm te openen.
5. Geef in het configuratiescherm de nieuwe informatie van het apparaat als volgt in:



- **MAC Address:** zoek het MAC-adres van het apparaat in het netwerkconfiguratie-rapport en voer dit in zonder de dubbele punten. Voorbeeld: 00:15:99:29:51:A8 wordt 0015992951A8.
 Het MAC-adres is een hardwareserienummer van de netwerkinterface van het apparaat. U kunt het vinden in het **netwerkconfiguratie**rapport.
 - **IP Address:** voer een nieuw IP-adres in voor uw printer. Dit is hetzelfde adres als het IP-adres van de computer, met uitzondering van het laatste getal. Voorbeeld: als het IP-adres van uw computer 192.168.1.150 is, voer dan 192.168.1.X in. (X is een getal tussen 1 en 254 en is anders dan het getal uit het adres van de computer.)
 - **Subnet Mask:** voer hier precies dezelfde waarde in als het subnetmasker van de computer.
 - **Default Gateway:** voer hier precies dezelfde waarde in als de standaardgateway van de computer.
6. Klik achtereenvolgens op **Apply** en **OK**. Het configuratie-rapport wordt automatisch afgedrukt. Controleer of alle instellingen juist zijn.
 7. Klik op **Exit** om het programma *SetIP* af te sluiten.
 8. Schakel de firewall van de computer eventueel weer in.

Instelling netwerkparameters

U kunt de netwerkinstellingen ook invoeren via de netwerkbeheerprogramma's.

- *SyncThru™ Web Admin Service*: een via internet functionerend afdrukbeheersysteem voor netwerkbeheerders. Met *SyncThru™ Web Admin Service* kunt u de netwerkapparatuur op een efficiënte manier beheren en kunt u netwerkapparaten op afstand controleren en problemen oplossen vanaf iedere plek waar men toegang heeft tot het bedrijfsnetwerk via het internet. U kunt dit programma downloaden van <http://solution.samsungprinter.com>.
- *SyncThru™ Web Service*: een in de netwerkafdrukserver geïntegreerde webserver om: (A) netwerkparameters voor het apparaat te configureren, zodat u een verbinding kunt maken met diverse netwerkomgevingen; (B) apparaatinstellingen aan te passen.

Standaardfabrieksinstellingen herstellen

U kunt de standaardfabrieksinstellingen van het apparaat herstellen via *SyncThru™ Web Service*. U moet het apparaat mogelijk op de standaardfabrieksinstellingen terugzetten wanneer het apparaat dat u gebruikt, in een nieuwe netwerkomgeving wordt aangesloten.

Standaardfabrieksinstellingen herstellen met SyncThru™ Web Service

1. Start een webbrowser op zoals Internet Explorer, Safari of Firefox en geef in het browserscherm het nieuwe IP-adres van het apparaat in. Bijvoorbeeld:

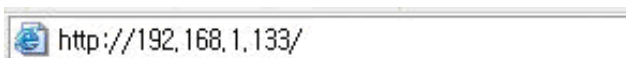

2. Wanneer het venster van de *SyncThru™ Web Service* wordt geopend, klikt u op **Network Settings**.
3. Klik op **Reset**. Klik vervolgens op **Clear** voor netwerk.



4. Schakel het apparaat uit en start het opnieuw op om de instellingen toe te passen.

Het draadloze netwerk van het apparaat configureren

Voordat u begint, moet u de SSID van uw draadloze netwerk weten en de netwerk-sleutel als deze is gecodeerd. Deze informatie is ingesteld op het moment dat het toegangspunt werd geïnstalleerd. Raadpleeg de persoon die uw netwerk heeft geïnstalleerd als u niet bekend bent met de draadloze omgeving waarin u werkt.

U kunt de parameters voor het draadloze netwerk zowel via het bedieningspaneel als via *SyncThru™ Web Service* configureren. Als uw apparaat een bedieningspaneel heeft, raadpleeg dan "Het bedieningspaneel gebruiken". In alle andere gevallen raadpleegt u "*SyncThru™ Web Service* gebruiken".

Gebruik van het bedieningspaneel

1. Druk op het bedieningspaneel op **Menu** totdat **Netwerk** op de onderste regel van het display verschijnt en druk op **OK**.
2. Druk op de pijltoetsen tot **Draadloos** verschijnt en druk op **OK**.
3. Druk op de pijltoetsen tot **WLAN-instelling** verschijnt en druk op **OK**.
4. Druk op de pijltoetsen totdat de gewenste installatiemethode verschijnt en druk op **OK**.
 - **Wizard**: de interfacekaart voor het draadloze netwerk van de printer zoekt naar draadloze netwerken in de omgeving, waarna de resultaten worden weergegeven.
 - **Aangepast**: u kunt de instellingen voor het draadloze netwerk naar wens configureren.

Wizard-modus

1. De interfacekaart voor het draadloze netwerk van het apparaat zoekt naar draadloze netwerken in de omgeving, waarna de resultaten worden weergegeven.
2. Druk op de pijltoetsen om het netwerk te selecteren dat u wilt gebruiken in **Lijst doorz.** en druk op **OK**. U kunt een netwerk selecteren dat SSID gebruikt.
3. Als **WLAN Beveilig. None** op het scherm verschijnt, drukt u op **OK** om de selectie op te slaan. Ga naar stap 6. Ga als er een ander bericht verschijnt naar de volgende stap.
4. Afhankelijk van het geselecteerde netwerk wordt het type WLAN-beveiligingsversleuteling **WEP** of **WPA**.
 - Bij **WEP** drukt u op de pijltoetsen om **Open systeem** of **Ged. sleutel** te selecteren.
 - **Open systeem**: **Verificatie** wordt niet gebruikt en **Encryption** wordt mogelijk wel of mogelijk niet gebruikt, afhankelijk van de behoefte aan gegevensbeveiliging. Geef de **WEP-sleutel** in via het numerieke toetsenblok nadat u **Open systeem** hebt geselecteerd.
 - **Ged. sleutel**: **Verificatie** wordt gebruikt. Een apparaat met de juiste **WEP-sleutel** kan toegang krijgen tot het netwerk. Voer de **WEP-sleutel** in via het numerieke toetsenblok nadat u **Ged. sleutel** hebt geselecteerd.
 - In het geval van **WPA** voert u de **WPA-sleutel** in via het numerieke toetsenblok. De sleutel mag 8 tot 63 tekens lang zijn.
5. Druk op **OK**.
6. Druk op **Stop/Clear** om terug te keren naar de gereedmodus.



- **SSID**: SSID (Service Set Identifier) is een naam die een draadloos netwerk identificeert. Toegangspunten en draadloze apparaten die een verbinding trachten te maken met een specifiek draadloos netwerk, moeten dezelfde SSID gebruiken. De SSID is hoofdlettergevoelig.
- **WEP**: WEP (Wired Equivalent Privacy) is een beveiligingsprotocol dat ongeautoriseerde toegang tot uw draadloze netwerk verhindert. WEP codeert het gegevensgedeelte van elk pakket dat wordt uitgewisseld over een draadloos netwerk met behulp van een 64-bits of 128-bits WEP-coderingssleutel.
- **WPA**: WPA regelt de machtiging en identificatie van gebruikers op basis van een geheime sleutel die automatisch op gezette tijden wordt gewijzigd. WPA gebruikt tevens TKIP (Temporal Key Integrity Protocol) en AES (Advanced Encryption Standard) voor gegevens-codering.

Aangepaste modus

1. Voer de SSID in, de naam van het draadloze netwerk, als **SSID bewerken** op de bovenste regel van het display wordt weergegeven. SSID is hoofdlettergevoelig, dus let op tijdens het invoeren. Druk op **OK**.
2. Selecteer het type draadloze verbinding. Druk op de pijltoetsen om de gewenste **Operation Mode**-methode te selecteren en druk op **OK**.
 - **Ad-hoc**: maakt het voor draadloze apparaten mogelijk om rechtstreeks

- met elkaar te communiceren in een peer-to-peer-omgeving. Ga naar stap 4.
- **Infrastructure:** maakt het voor draadloze apparaten mogelijk om via een toegangspunt met elkaar te communiceren. Ga naar stap 5.
 - 3. Druk op de pijltoetsen om de gewenste **Channel**-methode te selecteren en druk op **OK**. Als u **Auto** selecteert, worden de kanalen automatisch aangepast door de draadloze netwerkinterfacekaart op uw apparaat.
 - 4. Druk op de pijltoetsen om de gewenste **WLAN Beveilig.-**methode te selecteren en druk op **OK**.
 - **None:** dit wordt gebruikt wanneer de validatie van de identiteit van een draadloos apparaat en gegevenscodering niet vereist zijn voor uw netwerk. Open systeem wordt gebruikt voor IEEE 802.11-verificatie.
 - **Static WEP:** wordt gebruikt door het WEP-algoritme (Wired Equivalent Privacy) dat door de norm IEEE 802.11 wordt voorgesteld voor beveiligingsdoelinden. De beveiligingsmodus Static WEP vereist een WEP-sleutel voor gegevenscodering, decodering en IEEE 802.11-verificatie. Druk op de pijltoetsen totdat de gewenste installatiemethode verschijnt in **Verificatie** en druk op **OK**.
 - **Open systeem:** verificatie wordt niet gebruikt en codering wordt al dan niet gebruikt, afhankelijk van de behoefte aan gegevensbeveiliging. Voer de **WEP-sleutel** in via het numerieke toetsenblok nadat u **Open systeem** hebt geselecteerd en druk vervolgens op **OK**.
 - **Ged. sleutel:** Verificatie wordt gebruikt. Een apparaat met een juiste WEP-code heeft toegang tot het netwerk. Voer de **WEP-sleutel** in via het numerieke toetsenblok nadat u **Ged. sleutel** hebt geselecteerd en druk vervolgens op **OK**.
 - **WPA-PSK** of **WPA2-PSK:** u kunt WPA-PSK selecteren om de afdrukserver te verifiëren op basis van de WPA Pre-Shared Key. Hierbij wordt een gedeelde geheime sleutel gebruikt (doorgaans Pre Shared Key genoemd) die handmatig wordt geconfigureerd op het toegangspunt en elk van de bijbehorende clients.
 - a. Druk op **OK** wanneer **WPA-PSK** of **WPA2-PSK** op de onderste regel van het display verschijnt.
 - b. Druk op de pijltoetsen om **TKIP** of **AES** te selecteren in **Encryption** en druk op **OK**. Als u **WPA2-PSK** selecteert, drukt u op de pijltoetsen om **AES** of **TKIP + AES** te selecteren in **Encryption**. Druk op **OK**.
 - c. Voer de **WPA-sleutel** in via het numerieke toetsenblok en druk op **OK**.
5. Druk zodra u klaar bent op **Stop/Clear** om terug te keren naar de gereedmodus. Raadpleeg uw netwerkbeheerder als u niet vertrouwd bent met de draadloze omgeving waarin u werkt.

Ga nu naar De stuurprogrammasoftware installeren.

SyncThru™ Web Service gebruiken

Controleer voordat u begint met de configuratie van de parameters voor het draadloze netwerk de status van de kabelverbinding.

Het draadloze netwerk van de printer configureren

1. Start een webbrowser op zoals Internet Explorer, Safari of Firefox en geef in het browserscherm het nieuwe IP-adres van het apparaat in. Bijvoorbeeld:

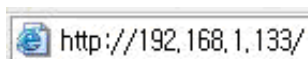

2. Wanneer het scherm van de *SyncThru™ Web Service* wordt geopend, klikt u op **Network Settings**.

3. Klik op **Wireless** en selecteer **Wizard**. Klik vervolgens op **Next**.

 **Wizard** is een programma voor het configureren van het draadloze netwerk. Als u het draadloze netwerk echter rechtstreeks wilt instellen, selecteer dan **Custom**.

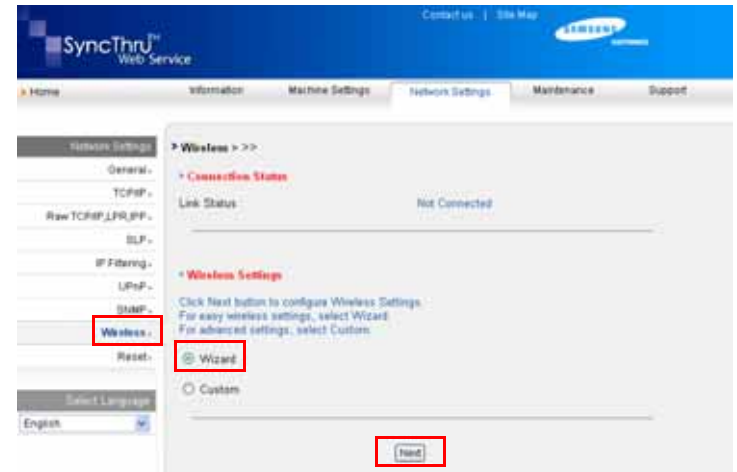

4. Selecteer de **Network Name (SSID)** in de lijst.

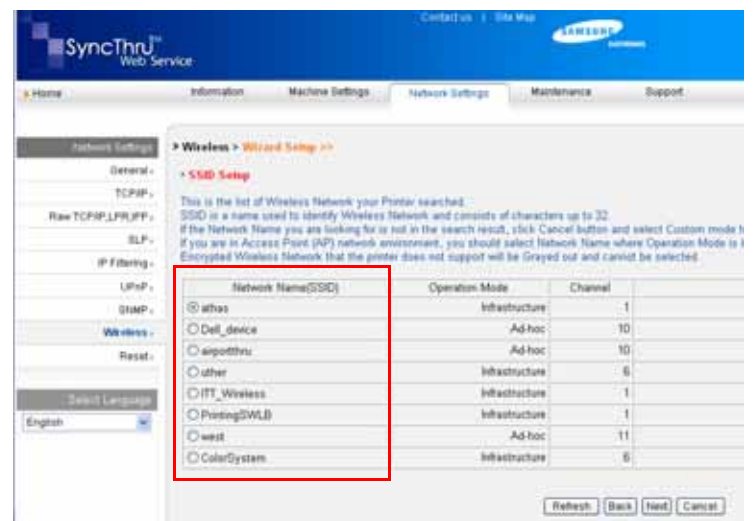

- **SSID:** SSID (Service Set Identifier) is een naam waarmee een draadloos netwerk wordt geïdentificeerd. Toegangspunten en draadloze apparaten die een verbinding trachten te maken met een specifiek draadloos netwerk, moeten dezelfde SSID gebruiken. De SSID is hoofdlettergevoelig.
 - **Operation Mode:** **Operation Mode** verwijst naar het type draadloze verbinding.
 - **Ad-hoc:** hiermee kunnen draadloze apparaten rechtstreeks met elkaar communiceren in een peer-to-peer-omgeving.
 - **Infrastructure:** hiermee kunnen draadloze apparaten met elkaar communiceren via een toegangspunt.
-  Als de bewerkingsmodus van uw netwerk **Infrastructure** is, selecteer dan de **SSID** van het toegangspunt. Als de bewerkingsmodus **Ad-hoc** is, selecteer dan de **SSID** van het apparaat. Let op: "airportthru" is de standaard-SSID van uw apparaat.

5. Klik op **Next**.

Als het venster met de instellingen voor de beveiliging van een draadloos netwerk verschijnt, voert u het geregistreerde wachtwoord (de netwerk-sleutel) in en klikt u op **Next**.



6. Het venster **Wizard Setup Confirmation** verschijnt. Controleer de instellingen van het draadloze netwerk. Als de instellingen juist zijn, klikt u op **Apply**.

7. Klik op **OK**.

 Ontkoppel de netwerkkabel (standaardkabel of crossoverkabel). Uw apparaat zou vervolgens draadloos met het netwerk moeten communiceren. In het geval van de modus **Ad-hoc** kunt u tegelijkertijd een draadloos LAN en een bekabeld LAN gebruiken.

 Als **Operation Mode** is ingesteld op **Infrastructure**, moet u de netwerkkabel loskoppelen om het draadloze netwerk te activeren nadat het netwerk is ingesteld.

Ga nu naar De stuurprogrammasoftware installeren.

De stuurprogrammasoftware installeren

U moet het printerstuurprogramma installeren voordat u kunt afdrukken. De software bestaat uit stuurprogramma's, toepassingen en andere gebruiksvriendelijke programma's.

-  De volgende procedure is gebaseerd op Windows XP. De procedure die u moet volgen en het pop-upvenster dat verschijnt tijdens de installatie, kunnen verschillen afhankelijk van het besturingssysteem, apparaatfuncties of de interface die wordt gebruikt.
- Controleer of de netwerkinstellingen voor het apparaat zijn voltooid. (Zie "Rapporten afdrukken" op pagina 64.) Sluit alle toepassingen op uw computer af voordat u met de installatie begint.

Als de methode voor toewijzing van het IP-adres DHCP is en het IP-adres kan worden gewijzigd wanneer het apparaat wordt ingeschakeld, raden we u aan het programma **Bonjour** te gebruiken. Ga naar <http://developer.apple.com/networking/bonjour/download/>, selecteer het programma **Bonjour** voor Windows voor het besturingssysteem van uw computer en installeer het programma. Wanneer u werkt met Mac OS X, is dit programma mogelijk al geïnstalleerd op uw pc. Met dit programma kunt u de netwerkparameters automatisch instellen. Dit programma **Bonjour** ondersteunt geen Linux.

Volg de onderstaande stappen als het IP-adres statisch wordt toegewezen.

1. Plaats de cd-rom met printersoftware in het cd-romstation van de computer. De cd-rom start automatisch en er wordt een installatievenster weergegeven.

2. Klik op **Volgende**.

- Als het installatievenster niet verschijnt, klikt u op **Start > Uitvoeren**. Typ X:\Setup.exe, waarbij u "X" vervangt door de letter van het cd-romstation. Klik vervolgens op **OK**.

- Als u Windows Vista gebruikt, klikt u op **Start > Alle programma's > Bureau-accessoires > Uitvoeren** en typt u X:\Setup.exe.

 Het installatievenster kan er enigszins anders uitzien als u het stuurprogramma opnieuw installeert.

3. Selecteer **Typische installatie voor een netwerkprinter** en klik vervolgens op **Volgende**.

4. De lijst met in het netwerk beschikbare apparaten verschijnt. Selecteer in deze lijst de printer die u wilt installeren en klik op **Volgende**.

-  Als uw apparaat niet in de lijst voorkomt, klikt u op **Bijwerken** om de lijst te vernieuwen of selecteert u **TCP/IP-poort toevoegen** om uw apparaat aan het netwerk toe te voegen. Als u het apparaat aan het netwerk wilt toevoegen, moet u de poortnaam en het IP-adres voor het apparaat invoeren.
- U kunt het IP-adres of het MAC-adres van uw apparaat controleren door een pagina van het netwerkconfiguratie rapport af te drukken. (Zie "Rapporten afdrukken" op pagina 64.)

5. Nadat de installatie is voltooid, verschijnt er een venster met de vraag of u een testpagina wilt afdrukken en of u zich wilt registreren als gebruiker van een Samsung-apparaat, zodat Samsung u hierover informatie kan toesturen. Als u dit wilt, schakel dan het desbetreffende selectievakje in en klik op **Voltoeien**.

 Als uw apparaat na de installatie niet naar behoren werkt, controleert u de netwerkinstellingen. Probeer het printerstuurprogramma opnieuw te installeren.

Gefeliciteerd, u hebt uw draadloze netwerkprinter van Samsung geïnstalleerd. Druk een extra exemplaar van het configuratierapport af en bewaar dit voor het geval u het in de toekomst nodig hebt. U kunt uw nieuwe draadloze Samsung-printer nu in uw netwerk gebruiken.

BASISINSTELLINGEN VAN HET APPARAAT

Nadat de installatie is voltooid, kunt u de standaardinstellingen van het apparaat opgeven. Raadpleeg het volgende hoofdstuk om waarden in te stellen of te wijzigen.

Hoogte-instelling

De afdrukkwaliteit wordt beïnvloed door atmosferische druk, die wordt bepaald door de hoogte waarop het apparaat zich boven zeeniveau bevindt. Aan de hand van de volgende informatie kunt u uw apparaat instellen op een optimale afdrukkwaliteit.

Voordat u de hoogte-instelling bepaalt, moet u nagaan op welke hoogte het apparaat wordt gebruikt.

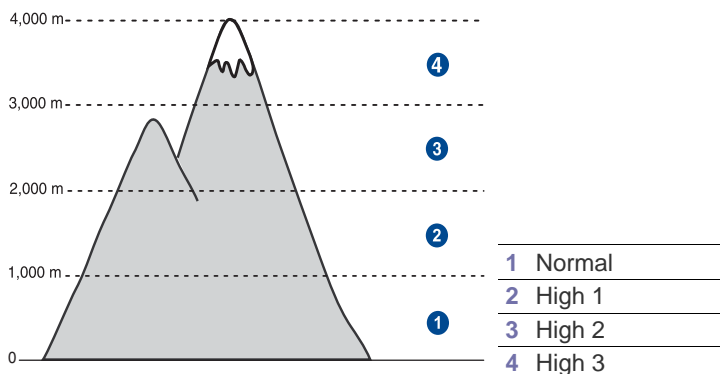

1. Controleer of u het printerstuurprogramma hebt geïnstalleerd met behulp van de bijgeleverde cd met printersoftware.
2. Dubbelklik op het pictogram **Smart Panel** in de taakbalk van Windows (of in het systeemvak van Linux). U kunt ook op **Smart Panel** klikken in de statusbalk in Mac OS X.
3. Klik op **Instelling printer**.
4. Klik op **Instelling > Luchtdrukaanpassing**. Selecteer de juiste waarde in de keuzelijst en klik op **Toepassen**.

Als uw apparaat is aangesloten op een netwerk, verschijnt het scherm **SyncThru Web Service** automatisch. Klik op **Machine Settings > Setup** (of op **Machine Setup**) > **Altitude Adj.** Selecteer de juiste hoogte en klik op **Apply**.

De taal op het display wijzigen

Volg onderstaande stappen om de taal op het display te wijzigen:

1. Druk op **Menu** tot **Systeeminst.** verschijnt op de onderste regel van het display en druk vervolgens op **OK**.
2. Druk op **OK** zodra **Apparaatinst.** verschijnt.
3. Druk op pijl-links/rechts totdat **Taal** verschijnt en druk op **OK**.
4. Druk op pijl-links/rechts tot de gewenste taal verschijnt en druk vervolgens op **OK**.
5. Druk op **Stop/Clear** om terug te keren naar de gereedmodus.

Datum en tijd instellen

De huidige datum en tijd worden weergegeven op het display wanneer het apparaat ingeschakeld is en klaar is voor gebruik. Bij de CLX-3170FN/CLX-3175FN/CLX-3175FW worden de datum en tijd afgedrukt op al uw faxberichten.

1. Druk op **Menu** totdat **Systeeminst.** verschijnt op de onderste regel van het display en druk vervolgens op **OK**.
2. Druk op **OK** zodra **Apparaatinst.** verschijnt.
3. Druk op pijl-links/rechts totdat **Datum en tijd** verschijnt en druk op **OK**.

4. Voer de juiste tijd en datum in met behulp van de cijfertoetsen.
Maand = 01 t/m 12
Dag = 01 t/m 31
Jaar = vier cijfers vereist
Uur = 01 t/m 12 (12-uursnotatie)
00 t/m 23 (24-uursnotatie)
Minuut = 00 t/m 59

De datumnotatie kan verschillen van land tot land.

U kunt ook met behulp van pijl-links/rechts de cursor onder het cijfer plaatsen dat u wilt aanpassen en een nieuw cijfer invoeren.

5. Druk op *****, **#** of een willekeurige cijferknop om **VM** of **NM** te selecteren voor de 12-uursnotatie.
Als de cursor niet onder de AM- of PM-indicator staat, kunt u de cursor onmiddellijk naar de indicator verplaatsen door op ***** of **#** te drukken.
U kunt de klok ook instellen op de 24-uursnotatie (voorbeeld: 01:00 PM wordt dan weergegeven als 13:00). Raadpleeg het volgende hoofdstuk voor meer informatie.
6. Druk op **OK** om datum en tijd op te slaan.
Als u een verkeerd cijfer hebt ingevoerd, verschijnt er **Buiten bereik** en gaat het apparaat niet door met de volgende stap. Voer in dat geval het juiste cijfer in.
7. Druk op **Stop/Clear** om terug te keren naar de gereedmodus.

De kloknotatie wijzigen

U kunt uw apparaat zo instellen dat de tijd wordt weergegeven in de 12-uursnotatie of de 24-uursnotatie.

1. Druk op **Menu** totdat **Systeeminst.** verschijnt op de onderste regel van het display en druk vervolgens op **OK**.
2. Druk op **OK** zodra **Apparaatinst.** verschijnt.
3. Druk op pijl-links/rechts totdat **Klokmodus** verschijnt en druk op **OK**.
4. Druk op pijl-links/rechts om de andere modus te selecteren en druk op **OK**.
5. Druk op **Stop/Clear** om terug te keren naar de gereedmodus.

De standaardmodus wijzigen

Het apparaat is standaard ingesteld op kopiëren. U kunt de standaardmodus afwisselend instellen op faxmodus en kopieermodus.

1. Druk op **Menu** totdat **Systeeminst.** verschijnt op de onderste regel van het display en druk vervolgens op **OK**.
2. Druk op **OK** zodra **Apparaatinst.** verschijnt.
3. Druk op pijl-links/rechts totdat **Standaardmodus** verschijnt en druk op **OK**.
4. Druk op pijl-links/rechts totdat de gewenste standaardmodus verschijnt en druk vervolgens op **OK**.
5. Druk op **Stop/Clear** om terug te keren naar de gereedmodus.

Geluiden instellen

U kunt de volgende geluidsinstellingen aanpassen:

- **Toetsgeluid.** Schakelt het geluid van de toetsen aan of uit. Wanneer deze optie op **Aan** staat, klinkt er een toon telkens wanneer er een toets wordt ingedrukt.
- **Waarsch.geluid.** Schakelt het alarmsignaal aan of uit. Wanneer deze optie op **Aan** staat, klinkt er een alarmsignaal wanneer er een fout optreedt of na verzending of ontvangst van een fax.
- **Luidspreker.** Schakelt weergave van geluiden van de telefoonlijn via de luidspreker (bijvoorbeeld een kiestoon of een faxsignaal) aan of uit. Met deze optie op **Communicatie**, wat "Normaal" betekent, blijft de luidspreker aan totdat het andere apparaat reageert.

U kunt het volume regelen met behulp van **On Hook Dial**.

- **Belsignaal.** Stelt het volume van de beltoon in. Het beltoonvolume kunt u instellen op **Uit**, **Laag**, **Midden** en **Hoog**.

Luidspreker, beltoon, toetsgeluid en alarmsignaal

1. Druk op **Menu** totdat **Systeeminst.** verschijnt op de onderste regel van het display en druk vervolgens op **OK**.
2. Druk op pijl-links/rechts totdat **Geluid/Volume** verschijnt en druk op **OK**.
3. Druk op pijl-links/rechts totdat de gewenste geluidsoptie verschijnt en druk vervolgens op **OK**.
4. Druk op pijl-links/rechts totdat de gewenste status of het gewenste volume voor het geselecteerde geluid verschijnt en druk vervolgens op **OK**.
5. Herhaal indien nodig de stappen 3 tot en met 5 om andere geluiden in te stellen.
6. Druk op **Stop/Clear** om terug te keren naar de gereedmodus.

Luidspreekervolume voor On Hook Dial

1. Druk op **On Hook Dial**. U hoort een kiestoon uit de luidspreker.
2. Druk op pijl-links/rechts totdat u het gewenste volume hoort.
3. Druk op **Stop/Clear** om de wijziging op te slaan en terug te keren naar de gereedmodus.



U kunt het volume van de luidspreker alleen wijzigen als de telefoonlijn is aangesloten.

Tekens via het numerieke toetsenblok invoeren

U zult voor verschillende taken namen en nummers moeten invoeren. Bij de installatie van uw apparaat moet u bijvoorbeeld uw naam of de naam van uw bedrijf en uw faxnummer invoeren. Wanneer u faxnummers of e-mailadressen in het geheugen opslaat, kunt u ook de bijbehorende namen invoeren.

Alfanumerieke tekens invoeren

1. Als u gevraagd wordt om een letter in te voeren, zoekt u de toets met het gewenste teken. Druk een aantal keren op deze toets totdat de gewenste letter op het display verschijnt.
Om bijvoorbeeld de letter **O** in te voeren, drukt u op **6**, de toets met opschrift **MNO**.
Telkens wanneer u op **6** drukt, verschijnt een andere letter op het display: **M, N, O, m, n, o** en tot slot **6**.
U kunt ook speciale tekens invoeren (spatie, plusteken, enzovoort). Raadpleeg onderstaand hoofdstuk voor meer informatie.
2. Als u nog meer letters wilt invoeren, herhaalt u stap 1.
Indien de volgende letter op dezelfde knop staat, verplaatst u de cursor door op de linker-/rechterpijltoets te drukken en vervolgens op de knop met de gewenste letter. De cursor gaat naar rechts en de volgende letter verschijnt op het display.
Als u een spatie wilt invoeren, drukt u tweemaal op **1**.
3. Na het invoeren van de letters drukt u op **OK**.

Letters en cijfers op het toetsenblok

TOETS	TOEGEWEEZEN CIJFERS, LETTERS OF TEKENS
1	@ / . ' 1
2	A B C a b c 2
3	D E F d e f 3
4	G H I g h i 4
5	J K L j k l 5
6	M N O m n o 6
7	P Q R S p q r s 7
8	T U V t u v 8
9	W X Y Z w x y z 9
0	+ - , & 0
*	*
#	#

Cijfers of namen corrigeren

Wanneer u zich bij het invoeren van een nummer of naam hebt vergist, drukt u op de linker-/rechterpijltoets om het laatste cijfer of teken te wissen. Voer vervolgens het juiste cijfer of teken in.

Een pauze invoegen

Bij sommige telefooncentrales moet u eerst een toegangscode (bijvoorbeeld een 9) intoetsen en vervolgens wachten tot u een tweede kiestoon hoort. In dergelijke gevallen moet u in het telefoonnummer een pauze invoegen. U kunt ook een pauze invoegen bij het instellen van snelkiesnummers.

Om een pauze in te voegen, drukt u op **Redial/Pause** tijdens het invoeren van het telefoonnummer. Op het display wordt de pauze aangegeven met een koppelteken ("–").

Gebruik van de energiebesparende modi

Energiebesparende modus

Als u de energiebesparende modus inschakelt, gebruikt het apparaat minder energie wanneer het niet gebruikt wordt. U kunt deze modus inschakelen en aangeven hoelang het apparaat na afloop van een afdrukopdracht moet wachten voordat de energiebesparende modus wordt geactiveerd.

1. Druk op **Menu** totdat **Systeeminst.** verschijnt op de onderste regel van het display en druk vervolgens op **OK**.
2. Druk op **OK** zodra **Apparaatinst.** verschijnt.
3. Druk op pijl-links/rechts totdat **Energ.spaarst.** verschijnt en druk op **OK**.
4. Druk op pijl-links/rechts totdat de gewenste tijdstelling verschijnt en druk vervolgens op **OK**.
5. Druk op **Stop/Clear** om terug te keren naar de gereedmodus.

Automatisch doorgaan

Met deze optie stelt u in dat het apparaat al dan niet verder moet gaan met afdrukken als het ingestelde papierformaat en het papier in de lade niet met elkaar overeenkomen.

1. Druk op **Menu** totdat **Systeeminst.** verschijnt op de onderste regel van het display en druk vervolgens op **OK**.
2. Druk op **OK** zodra **Apparaatinst.** verschijnt.
3. Druk op pijl-links/rechts totdat **Aut. doorgaan** verschijnt en druk op **OK**.
4. Druk op pijl-links/rechts totdat de gewenste inbindoptie verschijnt.
 - **Aan:** Als het papierformaat niet overeenkomt met het papierformaat in de papierlade, wordt er automatisch afgedrukt nadat de ingestelde tijd is verstreken.
 - **Uit:** Als het papierformaat niet overeenkomt met het papierformaat in de papierlade, wordt er met afdrukken gewacht totdat u op het bedieningspaneel op **Black Start** of op **Color Start** drukt.
5. Druk op **OK** om uw keuze op te slaan.
6. Druk op **Stop/Clear** om terug te keren naar de gereedmodus.

originelen en afdrukmateriaal plaatsen

In dit hoofdstuk wordt uitgelegd hoe u originelen en afdrukmateriaal in het apparaat plaatst.

In dit hoofdstuk vindt u de volgende onderwerpen:

- Originelen plaatsen
- Afdrukmateriaal selecteren
- Het formaat van het papier in de papierlade wijzigen

ORIGINELEN PLAATSEN

Als u een document wilt kopiëren, scannen of faxen, legt u het op de glasplaat of in de ADI (Automatische DocumentInvoer).

Op de glasplaat van de scanner

Zorg ervoor dat er geen originelen in de ADI liggen. Als een origineel wordt gedetecteerd in de ADI, zal het voorrang krijgen boven het origineel op de glasplaat. Voor de beste scankwaliteit, vooral bij afbeeldingen in kleur of grijs tinten, gebruikt u bij voorkeur de glasplaat.

1. Licht het deksel van de scanner op.

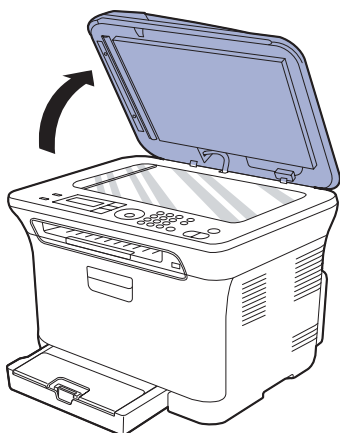

2. Plaats het origineel met de bedrukte zijde naar beneden op de glasplaat en leg het in één lijn met de markering in de linkerbovenhoek van de plaat.

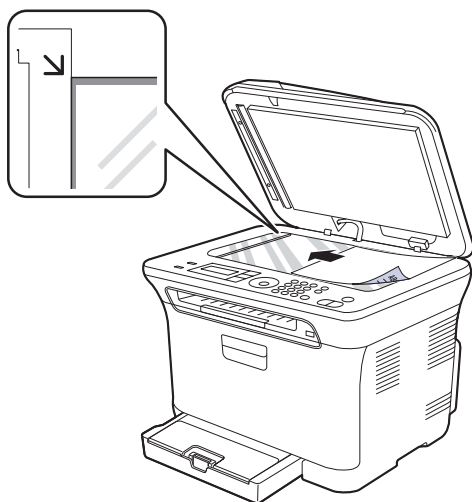

- Afdrukken op speciale afdrukmaterialen
- Papierformaat en -type instellen

3. Sluit het deksel van de scanner.



- Doe dit voorzichtig om te voorkomen dat het scannerglas breekt. Hierdoor kunt u gewond raken.
- Zorg ervoor dat het deksel van de scanner niet op uw handen valt. Dit kan pijn doen.
- Kijk bij het scannen of kopiëren niet in het licht van de scanner. Dit is schadelijk voor uw ogen en kan gevaarlijk zijn.



- Het openlaten van het deksel van de scanner bij het kopiëren kan een negatief effect hebben op de kopieerkwaliteit en het tonerverbruik.
- Stof op de glasplaat kan leiden tot zwarte vlekken op de afdruk. Houd de glasplaat schoon.
- Om een pagina uit een boek of tijdschrift te kopiëren, opent u het deksel van de scanner tot tegen de aanslag en sluit u het daarna weer. Als het boek of tijdschrift dikker is dan 30 mm, kopieert u met het deksel open.

In de ADI

In de ADI kunt u maximaal 50 vel papier van 75 g/m² voor één taak plaatsen.

Als u de automatische documentinvoer gebruikt:

- In de ADI: Plaats geen papier dat kleiner is dan 142 x 148 mm of groter dan 216 x 356 mm.
 - Vermijd gebruik van de volgende papiersoorten:
 - carbonpapier of doordrukpapier
 - gecoat papier
 - licht doorschijnend papier of dun papier
 - gekreukt of verfrommeld papier
 - gekruld of opgerold papier
 - gescheurd papier
 - Verwijder alle nietjes en paperclips voordat u het papier plaatst.
 - Controleer of eventuele lijm, inkt of correctievloeistof op het papier volledig droog is voordat u het plaatst.
 - Plaats geen originelen van verschillend formaat of gewicht.
 - Plaats geen boekjes, foldertjes, transparanten of documenten met andere afwijkende eigenschappen.
1. Buig de papierstapel of waaier het papier uit om de pagina's van elkaar te scheiden voordat u de originelen plaatst.

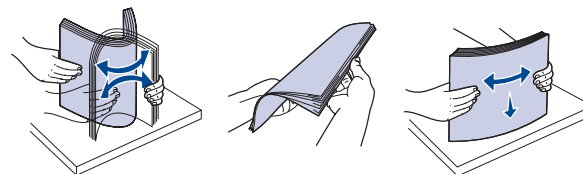

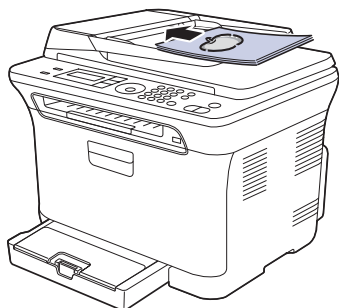

2. Plaats het origineel in de ADI met de bedrukte zijde naar boven. Zorg ervoor dat de onderkant van de stapel originelen samenvalt met de markering voor het papierformaat op de invoerlade.

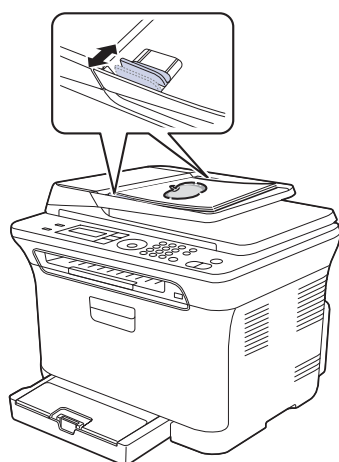

3. Stel de breedtegeleiders in overeenkomstig het papierformaat.



 Als er stof op de glasplaat van de automatische documentinvoer zit, is het mogelijk dat er op de afdruk zwarte strepen verschijnen. Houd de glasplaat schoon.

 Let erop dat uw handen niet in de rol van de automatische documentinvoer terechtkomen. Dit kan pijn doen.

AFDRUKMATERIAAL SELECTEREN

U kunt afdrucken op verschillende afdrukmaterialen, waaronder normaal papier, enveloppen, etiketten en transparanten. Gebruik uitsluitend afdrukmaterialen die voldoen aan de in deze gebruikershandleiding vermelde richtlijnen. Als u afdrukmaterialen gebruikt die niet aan deze richtlijnen voldoen, kan dit de volgende problemen veroorzaken:

- slechte afdrukkwaliteit,
- vastlopen van het papier,
- versnelde slijtage van het apparaat.

De eigenschappen van het papier, zoals gewicht, samenstelling, vezel- en vochtgehalte, zijn van grote invloed op de prestaties van het apparaat en op de afdrukkwaliteit. Houd bij de keuze van afdrukmateriaal rekening met het volgende:

- Het type, formaat en gewicht van het afdrukmateriaal voor uw apparaat worden verderop in dit hoofdstuk besproken.
 - Gewenst resultaat: Het afdrukmateriaal dat u kiest, moet geschikt zijn voor het doel.
 - Helderheid: Sommige afdrukmaterialen zijn witter dan andere en leveren scherpere en helderdere afbeeldingen op.
 - Gladheid van het oppervlak: De gladheid van het afdrukmateriaal bepaalt hoe scherp de afdrucken eruit zien op papier.
-  • Het is mogelijk dat bepaalde afdrukmaterialen, hoewel ze voldoen aan alle hier genoemde richtlijnen, toch geen bevredigende resultaten opleveren. Dit kan het gevolg zijn van onjuiste bediening, een ongewenst temperatuur- en vochtigheidsniveau of andere variabele omstandigheden waarover Samsung geen controle heeft.
- Controleer, voordat u grote hoeveelheden afdrukmateriaal aanschaft, of het voldoet aan de vereisten die in deze gebruikershandleiding staan vermeld.

 Het gebruik van afdrukmaterialen die niet aan deze specificaties voldoen, kan problemen veroorzaken die reparaties vereisen. Zulke reparaties vallen niet onder de garantie of onderhoudscontracten van Samsung.

 Gebruik voor dit apparaat zeker geen fotopapier voor inkjetprinters. Deze zouden de printer kunnen beschadigen.

Specificaties van afdrukmetaal

TYPE	FORMAAT	AFMETINGEN	GEWICHT ^a	CAPACITEIT ^b
Normaal papier	Letter	216 x 279 mm	60 tot 105 g/m ²	150 vel 75 g/m ² bankpostpapier voor de lade
	Legal	216 x 356 mm		
	US Folio	216 x 330 mm		
	A4	210 x 297 mm		
	Oficio	216 x 343 mm		
	JIS B5	182 x 257 mm		
	ISO B5	176 x 250 mm		
	Executive	184 x 267 mm		
	A5	148 x 210 mm		
	Statement	140 x 216 mm		
	A6	105 x 148 mm		
Enveloppen	Monarch-enveloppen	98 x 191 mm	75 tot 90 g/m ² bankpostpapier	5 vel papier voor handmatige invoer in de lade
	Envelop 6 3/4	92 x 165 mm		
	Envelop nr. 10	105 x 241 mm		
	Envelop nr. 9	98 x 225 mm		
	DL-enveloppe	110 x 220 mm		
	C5-enveloppe	162 x 229 mm		
	C6-enveloppe	114 x 162 mm		
Dik papier	Raadpleeg het hoofdstuk Normaal papier	Raadpleeg het hoofdstuk Normaal papier	90 tot 105 g/m ² bankpostpapier	5 vel papier voor handmatige invoer in de lade
Dun papier	Raadpleeg het hoofdstuk Normaal papier	Raadpleeg het hoofdstuk Normaal papier	60 tot 70 g/m ²	
Etiketten ^c	Letter, A4	Raadpleeg het hoofdstuk Normaal papier	120 tot 150 g/m ² bankpostpapier	
Kaarten	Briefkaart	101,6 x 152,4 mm	105 tot 163 g/m ² bankpostpapier	
Transparanten ^d	Letter, A4	Raadpleeg het hoofdstuk Normaal papier	138 tot 146 g/m ² bankpostpapier	
Glanzend papier	Letter ^e , A4 ^f	Raadpleeg het hoofdstuk Normaal papier	160 g/m ²	1 vel papier voor handmatige invoer in de lade
Minimaal formaat (aangepast)		76 x 160 mm	60 tot 163 g/m ²	
Maximaal formaat (aangepast)		216 x 356 mm		

a. Plaats het papier vel per vel in de lade als het gewicht van het afdrukmetaal groter is dan 105 g/m².

b. De maximale capaciteit kan verschillen en is afhankelijk van het gewicht en de dikte van het afdrukmetaal en de omgevingsomstandigheden.

c. Gladheid: 100 tot 250 (Sheffield).

d. Aanbevolen afdrukmetaal: Transparanten voor kleurenlaserprinters van Xerox, zoals 3R 91331(A4), 3R 2780(Letter).

e. Aanbevolen afdrukmetaal: glanzend papier (Letter) voor dit apparaat: alleen **HP Brochure Paper** (product: Q6611A).

f. Aanbevolen afdrukmetaal: glanzend papier (A4) voor dit apparaat: alleen **HP Superior Paper 160 glossy** (product: Q6616A).

Formaten van afdrumaterialen die in elke modus worden ondersteund

MODUS	FORMAAT	INVOER
Kopieermodus	Letter, A4, Legal, Oficio, Folio, Executive, JIS B5, A5, A6	lade 1
Afdrukmodus	Het apparaat ondersteunt alle formaten	lade 1
Faxmodus	Letter, A4, Legal	lade 1

Richtlijnen voor speciale afdrumaterialen

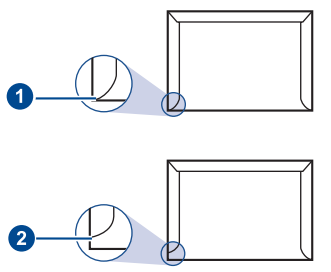
SOORT MATERIAAL	RICHTLIJNEN
Enveloppen	<ul style="list-style-type: none"> Of enveloppen naar behoren worden bedrukt, is afhankelijk van de kwaliteit van de enveloppen. Houd bij de keuze van enveloppen rekening met de volgende factoren: <ul style="list-style-type: none"> Gewicht: Het gewicht van het enveloppenpapier mag niet meer dan 90 g/m² bedragen, anders kan een papierstoring optreden. Ontwerp: Voor het afdrucken moeten de enveloppen plat worden gelegd. Ze mogen niet meer dan 6 mm omkrullen en ze mogen geen lucht bevatten. Toestand: De enveloppen mogen niet gekreukt, gescheurd of anderszins beschadigd zijn. Temperatuur: U moet enveloppen gebruiken die bestand zijn tegen de hitte en druk die tijdens het afdrukproces in het apparaat ontstaan. Gebruik alleen goed gevormde enveloppen met scherpe vouwen. Gebruik geen afgestempelde enveloppen. Gebruik geen enveloppen met sluithaakjes, knipsluitingen, vensters, gecoate binnenbekleding, zelfklevende sluitingen of andere synthetische materialen. Gebruik geen beschadigde enveloppen of enveloppen van slechte kwaliteit. Controleer of de naad aan beide uiteinden van de envelop helemaal doorloopt tot in de hoek.  <p>1 aanvaardbaar 2 onaanvaardbaar</p>

SOORT MATERIAAL	RICHTLIJNEN
Enveloppen (Vervolg)	<ul style="list-style-type: none"> Enveloppen met een verwijderbare strip of met meer dan één zelfklevende vouwbare klep moeten van een kleefmiddel zijn voorzien dat gedurende 0,1 seconde compatibel is met de fixeertemperatuur van het apparaat. Zie de specificaties van uw apparaat om na te gaan wat de fixeertemperatuur is. Zie "Specificaties van de printer" op pagina 92. De extra kleppen en strips kunnen kreuken, scheuren en papierstoringen veroorzaken en kunnen zelfs de fixeereenheid beschadigen. Voor de beste afdrukkwaliteit plaatst u de marges niet dichters dan 15 mm van de rand van de envelop. Druk niet af op de plaats waar de naden van de envelop samenkomen.
Etiketten	<ul style="list-style-type: none"> Om beschadigingen aan het apparaat te voorkomen, gebruikt u bij voorkeur alleen etiketten voor gebruik in laserprinters. Bij de keuze van etiketten dient u rekening te houden met de volgende factoren: <ul style="list-style-type: none"> Kleefstoffen: Het kleefmiddel moet stabiel zijn bij de fixeertemperatuur van het apparaat. Zie de specificaties van uw apparaat om na te gaan wat de fixeertemperatuur is. Zie "Algemene specificaties" op pagina 91. Schikking: Gebruik uitsluitend etiketvellen waarbij tussen de etiketten het rugvel niet blootligt. Bij etiketvellen met ruimte tussen de etiketten kunnen de etiketten loskomen van de rugvel. Dit kan ernstige papierstoringen tot gevolg hebben. Krul: Voor het afdrucken moeten de etiketten plat worden gelegd en mogen ze niet meer dan 13 mm omkrullen. Toestand: Gebruik geen etiketten die gekreukt zijn, blaasjes vertonen of loskomen van het rugvel. Let op dat er tussen de etiketten geen zelfklevend materiaal blootligt. Blootliggende delen kunnen ertoe leiden dat etiketten tijdens het afdrucken loskomen, waardoor het papier kan vastlopen. Ook kunnen hierdoor onderdelen van het apparaat beschadigd raken. Plaats geen gebruikte etiketvellen in het apparaat. De klevende achterzijde mag slechts een keer door het apparaat worden gevoerd. Gebruik geen etiketten die loskomen van het rugvel, blaasjes vertonen, gekreukt of anderszins beschadigd zijn.
Kaarten of materiaal van afwijkende grootte	<ul style="list-style-type: none"> Druk niet af op materialen die smaller zijn dan 76 mm of korter dan 356 mm. Stel de marges in de softwaretoepassing in op ten minste 6,4 mm van de rand van het materiaal.

SOORT MATERIAAL	RICHTLIJNEN
Vorbedrukt papier	<ul style="list-style-type: none"> Papier met briefhoofd moet bedrukt zijn met hittebestendige inkt die niet smelt, verdampt of gevaarlijke stoffen afgeeft wanneer deze gedurende 0,1 seconde wordt blootgesteld aan de fixeertemperatuur van de printer. Zie de specificaties van uw apparaat om na te gaan wat de fixeertemperatuur is. Zie "Algemene specificaties" op pagina 91. De inkt van het briefhoofd mag niet ontvlambaar zijn en mag de printerrollen niet aantasten. Formulieren en papier met briefhoofd moeten in een vochtbestendige verpakking worden bewaard om aantasting tijdens de opslagperiode te voorkomen. Voordat u vorbedrukt papier plaatst, zoals formulieren of briefpapier, moet u controleren of de inkt op het papier droog is. Natte inkt kan tijdens het fixeerproces loskomen van het vorbedrukte papier en de afdrukkwaliteit verminderen.

 Het gebruik van fotopapier of gecoat papier kan voor problemen zorgen die reparatie vereisen. Dergelijke reparaties vallen niet onder de garantie of serviceovereenkomsten van Samsung.

HET FORMAAT VAN HET PAPIER IN DE PAPIERLAD E WIJZIGEN

Als u extra lang papier, bijvoorbeeld van het formaat Legal, in de lade plaatst, moet u de lengtegeleider aanpassen om de papierlade te verlengen. Om het formaat in lade 1 te veranderen, moet u de papierlengtegeleider op de juiste wijze aanpassen.

1. Haal lade 1 uit het apparaat. Open het papierdeksel en verwijder, indien nodig, het papier uit lade 1.
2. Maak de vergrendeling bovenaan in de lade los en haal het papier er handmatig uit.

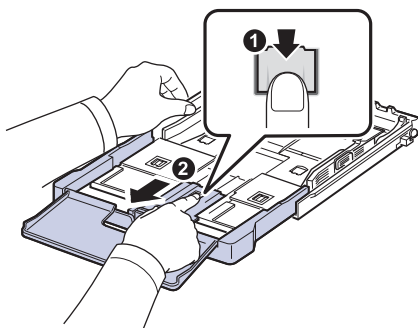

3. Plaats papier in de lade.

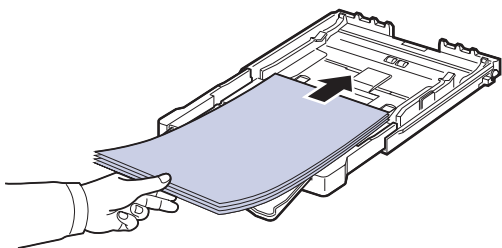

4. Verschuif de lengtegeleider zachtjes tot tegen de stapel papier. Houd de breedtegeleider ingedrukt en schuif hem tot tegen de stapel papier zonder deze te buigen.

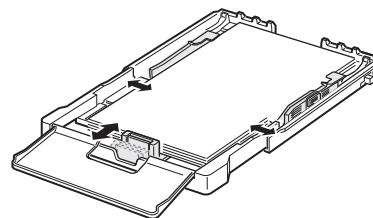

Voor papier met een kleiner formaat dan het Letter-formaat plaatst u de geleiders opnieuw in aanvangspositie en stelt u de lengte- en breedtegeleiders opnieuw in.

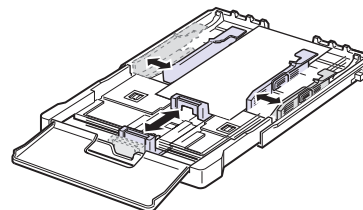

Als het papier waarop u wilt afdrucken minder dan 222 mm lang is, ontgrendelt u de geleider van de lade en duwt u de lade naar binnen. Stel de papierlengte- en papierbreedtegeleider in.

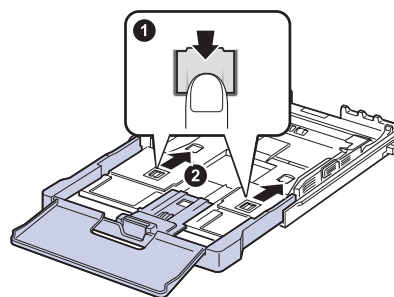

-  Duw de papierbreedtegeleiders niet zo ver naar binnen dat het afdrukmateriaal gaat buigen.
- Als u de papierbreedtegeleiders niet aanpast, kunnen er papierstoringen optreden.

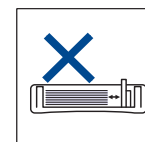
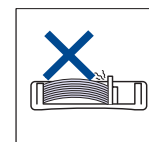
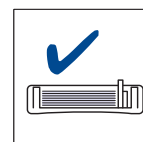

5. Sluit de papierklep.

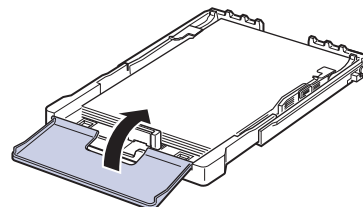

6. Schuif lade 1 terug in het apparaat.

7. Stel na het plaatsen van het papier het formaat en type van het papier in voor lade. Zie "Papierformaat en -type instellen" op pagina 44.

- Plaats meer papier als er onvoldoende papier in de lade ligt.
- Als het papier regelmatig vastloopt, plaatst u het vel per vel in de lade.
- U kunt ook papier plaatsen waarop al is afgedrukt. Plaats het papier met de bedrukte zijde naar boven. De kant die naar de printer gericht is, mag niet gekruld zijn. Bij invoerproblemen draait u het papier om. Er zijn in dit geval geen garanties ten aanzien van de afdrukkwaliteit.

De lade is standaard ingesteld op het papierformaat Letter of A4, afhankelijk van het land waarin u de printer hebt gekocht. Als u de formaatinstelling wilt veranderen in A4 of Letter, moet u de hendel en de papierbreedtegeleider juist instellen.

1. Haal lade uit het apparaat. Open het papierdeksel en verwijder, indien nodig, het papier uit lade.
2. Als u het formaat wilt wijzigen in Letter, draait u de hendel aan de achterkant van de lade naar rechts.

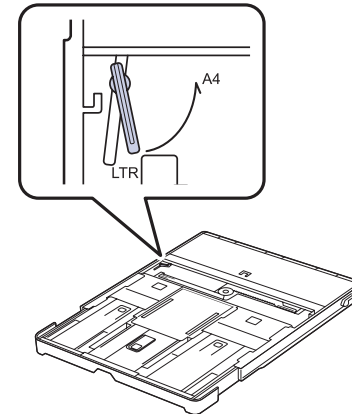

3. Knijp de papierbreedtegeleider samen en schuif hem tot tegen de rand van de hendel.

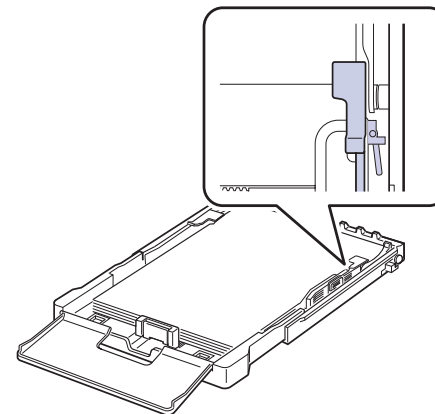

- Als u het formaat wilt wijzigen in A4, schuift u de papierbreedtegeleider naar links en draait u de hendel naar links. Forceer de hendel niet, anders kan de lade worden beschadigd.

AFDRUKKEN OP SPECIALE AFDRUKMATERIALEN

In het apparaat kunnen speciale typen en formaten afdruk materiaal worden geplaatst, zoals briefkaarten, notitiekaarten en enveloppen. Dit is handig als u maar één pagina wilt afdrukken op papier met briefhoofd of op gekleurd papier.

Afdruk materiaal handmatig plaatsen

- Plaats telkens slechts afdruk materiaal van één formaat in de lade.
 - Voeg geen papier toe als de papierlade nog papier bevat. Zo voorkomt u dat het papier vastloopt. Dit geldt ook voor andere soorten afdruk materiaal.
 - Plaats afdruk materialen in de handmatige invoer met de te bedrukken zijde naar boven en met de bovenrand eerst. Zorg ervoor dat het materiaal in het midden van de lade ligt.
 - Plaats alleen afdruk materiaal dat voldoet aan de specificaties. Zo voorkomt u papierstoringen en problemen met betrekking tot de afdrukkwaliteit. (Zie "Afdruk materiaal selecteren" op pagina 39.)
 - Maak omgekrulde kaarten, enveloppen en etiketten eerst vlak voordat u ze in de papierlade plaatst.
1. Plaats het papier in de lade. (Zie "Het formaat van het papier in de papierlade wijzigen" op pagina 42.)

-  Neem bij het plaatsen van het papier de volgende richtlijnen in acht, afhankelijk van het type afdruk materiaal:
- Enveloppen: met de klep omlaag en de plaats voor de postzegel linksboven.
 - Etiketten: met de afdrukszijde naar boven, waarbij de bovenste korte zijde het eerst het apparaat ingaat.
 - Voorbedrukt papier: met de bedrukte zijde naar boven en de bovenzijde in de richting van het apparaat.
 - Kaarten: met de afdrukszijde naar boven, waarbij de korte zijde het eerst het apparaat ingaat.
 - Eerder bedrukt papier: met de eerder bedrukte zijde naar beneden en de niet-gekrulde rand in de richting van het apparaat.

2. Start het afdrukmenu wanneer u vanuit een toepassing afdrukt.
3. Open de printereigenschappen voordat u gaat afdrukken.
4. Druk op het tabblad **Papier** in de printereigenschappen en selecteer het juiste papertype.

-  Als u op een etiket wilt afdrukken, stelt u het papertype in op **Etiket**.

5. Selecteer **Handmatige invoer** bij papierbron en druk vervolgens op **OK**.
6. Start het afdrukken vanuit de toepassing.
7. Druk op het apparaat op **Black Start** of **Color Start** om de toevoer te starten, waarna het afdrukken begint.

-  Als u meerdere pagina's wilt afdrukken, plaatst u het volgende vel wanneer de eerste pagina wordt afgedrukt en drukt u op **Black Start** of **Color Start**. Herhaal deze stap voor elke pagina die moet worden afgedrukt.
- De door u gewijzigde instellingen blijven alleen van kracht tijdens het gebruik van het huidige programma.

PAPIERFORMAAT EN -TYPE INSTELLEN

Nadat u het papier in de lade hebt geplaatst, moet u het papierformaat en -type instellen met behulp van de knoppen op het bedieningspaneel. Deze instellingen zijn van toepassing op de kopieer- en faxmodus. Als u afdrukt vanaf een computer, selecteert u het papierformaat en de papiersoort in het desbetreffende programma.

1. Druk op **Menu** totdat **Systeeminst.** verschijnt op de onderste regel van het display en druk vervolgens op **OK**.
2. Druk op pijl-links/rechts totdat **Papierinstel.** verschijnt en druk op **OK**.
3. Druk op **OK** wanneer **Papierformaat** verschijnt.
4. Druk op pijl-links/rechts totdat het gewenste papierformaat verschijnt en druk op **OK**.
5. Druk op pijl-links/rechts totdat **Type papier** verschijnt en druk op **OK**.
6. Druk op pijl-links/rechts totdat de gewenste papiersoort verschijnt en druk op **OK**.
7. Druk op **Stop/Clear** om terug te keren naar de gereedmodus.

kopiëren

In dit hoofdstuk wordt stap voor stap uitgelegd hoe u documenten kopieert.

In dit hoofdstuk vindt u de volgende onderwerpen:

- Kopiëren
- De instellingen per kopie wijzigen
- De standaardkopieerinstellingen wijzigen

KOPIËREN

1. Druk op **Copy**.
Klaar om te kop. verschijnt op de bovenste regel van het display.
 2. Plaats originelen met de bedrukte zijde naar boven in de ADI of plaats een enkel origineel met de bedrukte zijde naar beneden op de glasplaat van de scanner.
Zie "Originelen plaatsen" op pagina 38 voor meer informatie over het plaatsen van originelen.
 3. Geef zonnig het aantal kopieën op met behulp van het numerieke toetsenblok.
 4. Om de kopieerinstellingen met de knoppen op het bedieningspaneel aan te passen, inclusief kopieerformaat, tonersterkte en soort origineel. (Zie "De instellingen per kopie wijzigen" op pagina 45.)
U kunt indien nodig gebruikmaken van speciale kopieerfuncties, zoals het kopiëren van 2 of 4 pagina's per vel.
 5. Druk op **Color Start** om met het kopiëren in kleur te beginnen.
Of druk op **Black Start** om met het kopiëren in zwart-wit te beginnen.
-  U kunt een kopieertaak annuleren terwijl deze wordt uitgevoerd. Druk op **Stop/Clear** om het kopiëren te stoppen.

DE INSTELLINGEN PER KOPIE WIJZIGEN

Het apparaat beschikt over standaardinstellingen voor kopiëren, zodat u snel en gemakkelijk een kopie kunt maken. Met behulp van de kopieerfunctieknoppen op het bedieningspaneel kunt u de opties per kopie wijzigen.

-  Als u tijdens het instellen van de kopieeropties op **Stop/Clear** drukt, worden alle opties die u voor de huidige kopieertaak hebt ingesteld, geannuleerd en worden de standaardinstellingen hersteld. Na afloop van een kopieerproces worden de standaardinstellingen altijd automatisch hersteld.

Tonersterkte

Als het origineel onduidelijke tekeningen of donkere afbeeldingen bevat, kunt u de helderheid aanpassen om de kopie beter leesbaar te maken.

1. Druk op **Copy**.
 2. Druk op **Menu** totdat **Kopieerfunctie** verschijnt op de onderste regel van het display en druk vervolgens op **OK**.
 3. Druk op pijl-links/rechts totdat **Tonersterkte** verschijnt en druk op **OK**.
 4. Druk op pijl-links/rechts totdat de gewenste contrastmodus verschijnt en druk vervolgens op **OK**.
- **Licht:** Geschikt voor donkere originelen.
 - **Normaal:** Geschikt voor normale, getypte of bedrukte originelen.
 - **Donker:** Geschikt voor lichte originelen.
5. Druk op **Stop/Clear** om terug te keren naar de gereedmodus.

- Speciale kopieerfuncties gebruiken
- Time-out voor kopiëren instellen

Type origineel

De instelling type origineel geeft u de mogelijkheid het soort document te selecteren dat voor de huidige kopieertaak wordt gebruikt om op die manier een optimale kopieerkwaliteit te realiseren.

1. Druk op **Copy**.
 2. Druk op **Menu** totdat **Kopieerfunctie** verschijnt op de onderste regel van het display en druk vervolgens op **OK**.
 3. Druk op pijl-links/rechts totdat **Oorspr. type** verschijnt en druk op **OK**.
 4. Druk op pijl-links/rechts totdat de gewenste afbeeldingsmodus verschijnt en druk vervolgens op **OK**.
- **Tekst:** Gebruik deze optie voor originelen met hoofdzakelijk tekst.
 - **Tekst/Foto:** Gebruik deze optie voor originelen met tekst en foto's.
 - **Foto:** Gebruik deze optie voor foto's.
 - **Magazine:** Gebruik deze optie voor tijdschriften.
5. Druk op **Stop/Clear** om terug te keren naar de gereedmodus.

Verkleinde of vergrote kopie

U kunt het formaat van een gekopieerde afbeelding tot 25% verkleinen en tot 400% vergroten wanneer u originele documenten vanaf de glasplaat van de scanner kopieert. Documenten die u kopieert vanaf de automatische documentinvoer kunt u tot 25% verkleinen en tot 100% vergroten.

Zo maakt u een keuze uit de vooraf ingestelde kopieerformaten:

1. Druk op **Copy**.
2. Druk op **Menu** totdat **Kopieerfunctie** verschijnt op de onderste regel van het display en druk vervolgens op **OK**.
3. Druk op pijl-links/rechts totdat **Verkl./vergr.** verschijnt en druk op **OK**.
4. Druk op pijl-links/rechts totdat het gewenste formaat verschijnt en druk vervolgens op **OK**.

De grootte van de kopie aanpassen door rechtstreeks de schaalverhouding op te geven:

1. Druk op **Copy**.
2. Druk op **Menu** totdat **Kopieerfunctie** verschijnt op de onderste regel van het display en druk vervolgens op **OK**.
3. Druk op pijl-links/rechts totdat **Verkl./vergr.** verschijnt en druk op **OK**.
4. Druk op pijl-links/rechts totdat **Aangepast** verschijnt en druk op **OK**.
5. Druk op pijl-links/rechts totdat het gewenste kopieerformaat verschijnt. Als u de toets ingedrukt houdt, kunt u snel naar de gewenste waarde bladeren.
6. Druk op **OK** om uw keuze op te slaan.
7. Druk op **Stop/Clear** om terug te keren naar de gereedmodus.

-  Als u een verkleinde kopie maakt, is het mogelijk dat onderaan op de kopie zwarte lijnen verschijnen.

DE STANDAARDKOPIEERINSTELLINGEN WIJZIGEN

De kopieeropties, waaronder tonerdichtheid, soort origineel, kopieerformaat en aantal kopieën, kunnen worden ingesteld op de waarden die u het meest gebruikt. Bij het kopiëren van documenten worden deze standaardinstellingen gebruikt, tenzij ze zijn aangepast via de daarvoor bedoelde knoppen op het bedieningspaneel.

1. Druk op **Copy**.
2. Druk op **Menu** totdat **Kopieerinstel.** verschijnt op de onderste regel van het display en druk vervolgens op **OK**.
3. Druk op **OK** wanneer **St.inst. wijz.** verschijnt.
4. Druk op pijl-links/rechts totdat de gewenste insteloptie verschijnt en druk vervolgens op **OK**.
5. Druk op pijl-links/rechts totdat de gewenste instelling verschijnt en druk vervolgens op **OK**.
6. Herhaal indien nodig stap 4 en 5.
7. Druk op **Stop/Clear** om terug te keren naar de gereedmodus.

 Wanneer u tijdens het instellen van de kopieeropties op **Stop/Clear** drukt, worden de gewijzigde instellingen geannuleerd en de standaardinstellingen hersteld.

ID-KAART KOPIËREN

Het apparaat kan 2-zijdig bedrukte originelen afdrucken op één vel papier van het formaat A4, Letter, Legal, Folio, Oficio, Executive, B5, A5 of A6.

Hierbij wordt één zijde van het origineel op de bovenste helft van het vel papier afgedrukt en de andere zijde op de onderste helft zonder dat het origineel daarbij wordt verkleind. Deze functie is met name handig voor het kopiëren van kleine documenten zoals visitekaartjes.

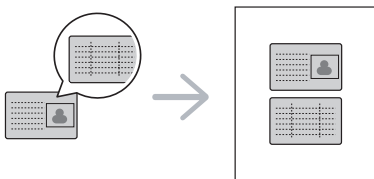

 Voor deze functie moet het origineel op de glasplaat van de scanner worden geplaatst.

1. Druk op **ID Copy**.
2. Plaats een origineel met de voorzijde naar onder op de glasplaat zoals aangegeven door de pijlen, en sluit het deksel van de scanner.

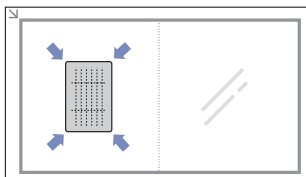

3. **Plaats voorzijde** en druk op **Start** verschijnt op het display.
4. Druk op **Color Start** of op **Black Start**.
Het apparaat begint de voorzijde te scannen. Op het display wordt **Plaats achterz.** en druk op **Start** weergegeven.

5. Keer het origineel om en plaats het op de glasplaat zoals aangegeven door de pijlen. Sluit vervolgens het deksel van de scanner.

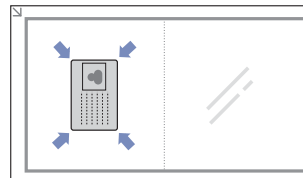

6. Druk op **Color Start** om met het kopiëren in kleur te beginnen. Of druk op **Black Start** om met het kopiëren in zwart-wit te beginnen.

-  Als u niet op **Color Start** of **Black Start** drukt, wordt enkel de voorzijde gekopieerd.
- Als het originele document groter is dan het afdrukgebied, worden sommige gedeelten mogelijk niet afgedrukt.
- Als u op **Stop/Clear** drukt of als er gedurende ongeveer 30 seconden geen knoppen worden ingedrukt, annuleert het apparaat de kopieertaak en keert het terug naar de gereedmodus.

SPECIALE KOPIEERFUNCTIES GEBRUIKEN

U kunt de volgende kopieerfuncties gebruiken:

2 of 4 pagina's per vel kopiëren

Het apparaat kan 2 of 4 verkleinde originelen per vel afdrucken.

1. Druk op **Copy**.
2. Druk op **Menu** totdat **Kopieerfunctie** verschijnt op de onderste regel van het display en druk vervolgens op **OK**.
3. Druk op pijl-links/rechts totdat **Lay-out** verschijnt en druk op **OK**.
4. Druk op pijl-links/rechts totdat **2 pagina's/vel** of **4 pagina's/vel** verschijnt en druk vervolgens op **OK**.
5. Druk op **Stop/Clear** om terug te keren naar de gereedmodus.

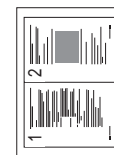

 U kunt het kopieerformaat niet aanpassen via het menu **Verkl./vergr.** voor het kopiëren van 2 of 4 pagina's per vel.

Poster kopiëren

Op uw apparaat kunt u één afbeelding afdrucken op 9 vellen papier (3 x 3). U kunt deze pagina's aan elkaar plakken om er een poster van te maken.

Deze kopieerfunctie is alleen beschikbaar wanneer u de originelen op de glasplaat van de scanner plaatst.

1. Druk op **Copy**.
2. Druk op **Menu** totdat **Kopieerfunctie** verschijnt op de onderste regel van het display en druk vervolgens op **OK**.
3. Druk op pijl-links/rechts totdat **Lay-out** verschijnt en druk op **OK**.
4. Druk op pijl-links/rechts totdat **Poster kopier.** verschijnt en druk op **OK**.

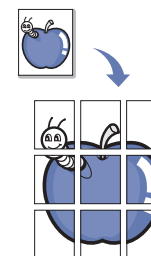

5. Druk op **Stop/Clear** om terug te keren naar de gereedmodus.

Uw origineel wordt in 9 delen verdeeld. De gedeeltes worden een voor een gescand en afgedrukt, in deze volgorde:

1	2	3
4	5	6
7	8	9

Klonen

Het is mogelijk de originele afbeelding verschillende keren te laten afdrukken op één enkele pagina. Het aantal afbeeldingen per vel wordt automatisch bepaald op basis van de grootte van het origineel en het papierformaat.

Deze kopieerfunctie is alleen beschikbaar wanneer u de originelen op de glasplaat van de scanner plaatst.

1. Druk op **Copy**.
2. Druk op **Menu** totdat **Kopieerfunctie** verschijnt op de onderste regel van het display en druk vervolgens op **OK**.
3. Druk op pijl-links/rechts totdat **Lay-out** verschijnt en druk op **OK**.
4. Druk op pijl-links/rechts totdat **Meer op 1 vel** verschijnt en druk op **OK**.
5. Druk op **Stop/Clear** om terug te keren naar de gereedmodus.

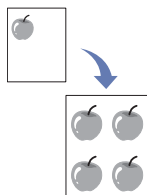

 U kunt het kopieerformaat niet wijzigen met het menu **Verkl./vergr.** als de functie voor klonen is ingeschakeld.

Achtergrond afbeeldingen wissen

U kunt het apparaat zodanig instellen dat het de afbeelding afdrukt zonder de achtergrond. Deze kopieerfunctie verwijdert de achtergrondkleur en is handig voor het kopiëren van een origineel met een gekleurde achtergrond, zoals een krant of catalogus.

1. Druk op **Copy**.
2. Druk op **Menu** totdat **Kopieerfunctie** verschijnt op de onderste regel van het display en druk vervolgens op **OK**.
3. Druk op pijl-links/rechts totdat **Achtergrondkl.** verschijnt en druk op **OK**.
4. Druk op pijl-links/rechts totdat de gewenste inbindoptie verschijnt.
 - **Uit**: Maakt geen gebruik van deze functie.
 - **Auto**: Optimaliseert de achtergrond.
 - **Versterk.nv. 1 ~ 2**: Hoe hoger het getal, hoe levendiger de achtergrond.
 - **Vervag.niv. 1 ~ 4**: Hoe hoger het getal, hoe lichter de achtergrond.
5. Druk op **OK** om het kopiëren te starten.
6. Druk op **Stop/Clear** om terug te keren naar de gereedmodus.

Verbeterde kopieën met grijstinten

Als u het origineel in grijstinten kopieert, kunt u met deze functie zorgen voor een betere kwaliteit kopie. Deze functionaliteit is alleen bedoeld voor kopiëren met grijstinten.

1. Druk op **Copy**.
2. Druk op **Menu** totdat **Kopieerfunctie** verschijnt op de onderste regel van het display en druk vervolgens op **OK**.
3. Druk op pijl-links/rechts totdat **Grijsst. verb.** verschijnt en druk op **OK**.
4. Druk op pijl-links/rechts om **Aan** te selecteren.
5. Druk op **OK** om het kopiëren te starten.
6. Druk op **Stop/Clear** om terug te keren naar de gereedmodus.

TIME-OUT VOOR KOPIËREN INSTELLEN

U kunt instellen hoelang het apparaat moet wachten voordat de standaardinstellingen worden hersteld, wanneer u niet direct na het aanpassen van de instellingen (via het bedieningspaneel) begint met kopiëren.

1. Druk op **Menu** totdat **Systeeminst.** verschijnt op de onderste regel van het display en druk vervolgens op **OK**.
2. Druk op **OK** wanneer **Apparaatinst.** verschijnt.
3. Druk op pijl-links/rechts totdat **Time-out** verschijnt en druk op **OK**.
4. Druk op pijl-links/rechts totdat de gewenste tijdstelling verschijnt. Bij selectie van **Uit** zal het apparaat niet naar de standaardinstellingen terugkeren, tenzij u op **Black Start** of **Color Start** drukt om met het kopiëren te beginnen of op **Stop/Clear** om het kopiëren te annuleren.
5. Druk op **OK** om uw keuze op te slaan.
6. Druk op **Stop/Clear** om terug te keren naar de gereedmodus.

scannen

Met de scanfunctie zet u tekst en afbeeldingen om in digitale bestanden die u op de computer kunt opslaan.

In dit hoofdstuk vindt u de volgende onderwerpen:

- Basisinformatie over scannen
- Scannen via het bedieningspaneel
- Scannen via het netwerk

 De maximale resolutie is afhankelijk van een aantal factoren, zoals de snelheid van de computer, de beschikbare schijfruimte, het geheugen, de grootte van het te scannen bestand en de instellingen van de bitdiepte. U zult daarom, afhankelijk van uw systeem en hetgeen u scant, mogelijk niet kunnen scannen met bepaalde resoluties, vooral niet met de uitgebreide resolutie.

BASISINFORMATIE OVER SCANNEN

U kunt de originelen scannen op het apparaat via een USB-kabel of het netwerk.

- **Samsung Scanbeheer:** U loopt gewoon naar het apparaat toe met de originelen en scant deze via het bedieningspaneel. De gescande gegevens worden vervolgens opgeslagen in de map **Mijn documenten** op de aangesloten computer. Wanneer de installatie is voltooid, hebt u **Samsung Scanbeheer** al op de computer geïnstalleerd. U kunt deze functie gebruiken via de lokale verbinding of de netwerkverbinding. Raadpleeg het volgende hoofdstuk.
- **TWAIN:** TWAIN is een van de vooraf ingestelde beeldtoepassingen. Als u een afbeelding wilt scannen, wordt de geselecteerde toepassing gestart zodat u het scanproces kunt beheren. (Raadpleeg het hoofdstuk *Software*.) U kunt deze functie gebruiken via de lokale verbinding of de netwerkverbinding. (Raadpleeg het hoofdstuk *Software*.)
- **Samsung SmarThru 4:** Deze functie wordt standaard geleverd bij het apparaat. U kunt dit programma gebruiken om afbeeldingen of documenten te scannen. Deze functie werkt zowel via de lokale verbinding als de netwerkverbinding. (Raadpleeg het hoofdstuk *Software*.)
- **WIA:** WIA staat voor Windows Images Acquisition. Om deze functie te kunnen gebruiken, moet de computer direct met het apparaat zijn verbonden via een USB-kabel. (Raadpleeg het hoofdstuk *Software*.)
- **E-mail:** U kunt de gescande afbeelding als bijlage bij een e-mailbericht verzenden. (Zie "Gemachtigde gebruikers registreren" op pagina 49.)

- De instellingen voor iedere scanopdracht wijzigen
- De standaardscaninstellingen wijzigen
- Een adresboek aanmaken

SCANNEN VIA HET BEDIENINGSPANEEL

Op het apparaat kunt u via het bedieningspaneel scannen en het gescande document eenvoudig naar de map **Mijn documenten** op de aangesloten computer verzenden. Om deze functie te kunnen gebruiken, moet de computer met het apparaat zijn verbonden via een USB-kabel of het netwerk. Daarnaast kunt u, met het bijgeleverde programma **Samsung Scanbeheer**, gescande documenten openen met het programma dat u eerder hebt geïnstalleerd. Microsoft Paint, Email, SmarThru 4, OCR kunnen bijvoorbeeld aan de toepassing worden toegevoegd. Zie "Scaninformatie instellen in Samsung Scanbeheer" op pagina 48.

Gescande documenten kunnen worden opgeslagen als BMP-, JPEG-, TIFF- of PDF-bestand.

Scaninformatie instellen in Samsung Scanbeheer

Hier vindt u informatie over het programma **Samsung Scanbeheer** en de status van het scanstuurprogramma. U kunt de scaninstellingen wijzigen en de mappen toevoegen of verwijderen waarin de gescande documenten via het programma **Samsung Scanbeheer** worden opgeslagen.

 Scan Manager kan alleen worden gebruikt onder Windows en Macintosh. Raadpleeg de sectie *Software* als u Macintosh gebruikt.

1. Druk op **Start > Configuratiescherm > Samsung Scanbeheer**. Het beheerprogramma van **Samsung Scanbeheer** verschijnt.
 U opent **Samsung Scanbeheer** door te klikken op het pictogram **Smart Panel**, rechts op de taakbalk van Windows.
2. Selecteer het gewenste apparaat in **Samsung Scanbeheer**.
3. Druk op **Eigenschappen**.
4. Met **De knop Scan instellen** kunt u de opslaglocatie en de scaninstellingen wijzigen en toepassingen en bestandsindelingen toevoegen of verwijderen. Via **Poort wijzigen** (lokaal of netwerk) kunt u het scanapparaat wijzigen.
5. Druk op **OK** na het wijzigen van de instelling.

Scannen naar toepassingen

1. Zorg ervoor dat het apparaat en de computer zijn ingeschakeld en met elkaar zijn verbonden.
2. Plaats originelen met de bedrukte zijde naar boven in de ADI of plaats een enkel origineel met de bedrukte zijde naar beneden op de glasplaat van de scanner.
Zie "Originelen plaatsen" op pagina 38 voor meer informatie over het plaatsen van originelen.
3. Druk op **Scan/Email**.
Klaar om te sc. verschijnt op de bovenste regel van het display.
4. Druk op pijl-links/rechts totdat **Naar pc scan.** op de onderste regel van het display verschijnt en druk vervolgens op **OK**.

5. Druk op pijl-links/rechts totdat **Lokale comp.** op de onderste regel van het display verschijnt en druk vervolgens op **OK**. Als het apparaat is verbonden met een netwerk, selecteert u **Netwerkcomp.** en drukt u op **OK**.

 Controleer de poortverbinding als het bericht **Niet beschikbaar** verschijnt.

 Als u **Netwerkcomp.** hebt geselecteerd, selecteert u de gebruikers-id en de pincode van de geregistreerde gebruiker. Druk op **OK**.

- De id is gelijk aan de id die is geregistreerd op naam van **Samsung Scanbeheer**.
- De pincode is het viercijferige nummer dat is geregistreerd op naam van **Samsung Scanbeheer**.

6. Druk vanuit **Scanbestemming** op pijl-links/rechts totdat de gewenste toepassing verschijnt en druk vervolgens op **OK**.

De standaardinstelling is **Mijn documenten**.

 Voor het toevoegen of verwijderen van de map waarin het gescande bestand is opgeslagen, voegt u de toepassing toe aan of verwijdert u deze uit **Samsung Scanbeheer > De knop Scan instellen**.

7. Druk op de linker- of rechterknop totdat de gewenste instelling verschijnt en druk vervolgens op **OK**.

- **Resolutie:** Voor het instellen van de resolutie van de afbeelding.
- **Scankleur:** Voor het instellen van de kleurenmodus.
- **Scanindeling:** Voor het instellen van de bestandsindeling waarin de afbeelding moet worden opgeslagen.
- **Scanformaat:** Bepaalt de grootte van de afbeelding.

 • **Scanindeling** wordt alleen weergegeven als u de **Scanbestemming** op **Mijn documenten** hebt ingesteld.

- Druk op **Color Start** of **Black Start** als u met de standaardinstelling wilt scannen.

8. Het scannen begint.

 • De gescande afbeelding wordt opgeslagen in de map **Mijn documenten > Mijn afbeeldingen > Samsung** op de computer.

- Met het TWAIN-stuurprogramma kunt u snel scannen in het programma **Samsung Scanbeheer**.
- Scannen is ook mogelijk door in Windows te klikken op **Start > Configuratiescherm > Samsung Scanbeheer > Snel scannen**.

SCANNEN VIA HET NETWERK

Als uw apparaat aangesloten is op een netwerk en de netwerkparameters juist zijn ingesteld, kunt u afbeeldingen scannen en via het netwerk versturen.

Een e-mailaccount aanmaken

Als u een afbeelding wilt scannen en als bijlage per e-mail wilt verzenden, moet u eerst de netwerkparameters instellen met behulp van **SyncThru Web Service**.

1. Typ het IP-adres van uw apparaat in het URL-veld van een webbrowservenster en klik op **Ga naar** om de website van het apparaat te openen.
2. Klik op **Machine Settings** en **E-mail Setup**.
3. Selecteer **IP Address** of **Host Name**.
4. Voer het IP-adres in als decimale notatie met punten of als een hostnaam.
5. Voer het poortnummer van de server in, een getal tussen 1 en 65535. Het standaardpoortnummer is 25.
6. Schakel het selectievakje naast **SMTP Requires Authentication** in voor verificatie.

7. Voer de inlognaam en het wachtwoord van de SMTP-server in.

8. Klik op **Apply**.

 Als de verificatiemethode van de SMTP-server POP3 before SMTP is, schakelt u het selectievakje naast **SMTP Requires POP3 Before SMTP Authentication** in.

- a. Voer het IP-adres in als decimale notatie met punten of als een hostnaam.
- b. Voer het poortnummer van de server in, een getal tussen 1 en 65535.

Gemachtigde gebruikers registreren

1. Typ het IP-adres van uw apparaat in het URL-veld van een webbrowservenster en klik op **Ga naar** om de website van het apparaat te openen.
2. Klik op **Machine Settings** en **User Authentication**.
3. Klik op **Add**.
4. Selecteer het indexnummer (van 1 tot en met 50) voor het opslaan van het overeenkomstige item.
5. Voer uw naam, verificatie-id, wachtwoord, e-mailadres en telefoonnummer in.
U moet de id en het wachtwoord van de geregistreerde gebruiker in het apparaat invoeren wanneer u vanaf het bedieningspaneel naar e-mail scant.
6. Klik op **Apply**.

Naar e-mail scannen

U kunt een afbeelding scannen en als bijlage bij een e-mailbericht verzenden. U moet hiervoor eerst een e-mailaccount maken in SyncThru Web Service. (Zie "Een e-mailaccount aanmaken" op pagina 49.)

Voordat u gaat scannen, kunt u de scanopties voor deze scantaak instellen. (Zie "De instellingen voor iedere scanopdracht wijzigen" op pagina 50.)

1. Zorg ervoor dat uw apparaat is aangesloten op een netwerk.
2. Plaats één document met de bedrukte zijde naar onder op de glasplaat. OF plaats een of meer documenten met de bedrukte zijde naar boven in de ADI.
Zie "Originelen plaatsen" op pagina 38 voor meer informatie over het plaatsen van originelen.
3. Druk op **Scan/Email**.
4. Druk op pijl-links/rechts totdat **Naar email sc.** op de onderste regel van het display verschijnt en druk vervolgens op **OK**.

 Als u **Auth Id**, **Password** hebt geregistreerd en **Enable Auth User** in **User Authentication** op **SyncThru Web Service** hebt geselecteerd, worden Mijn aanmeld.-id en Wachtwoord weergegeven. Voer de Auth Id en het Password op het apparaat in. Ga naar stap 6.

5. Als **Van** op de bovenste regel van het display verschijnt, voert u het e-mailadres van de afzender in en drukt u op **OK**.
6. Als **Bestem. e-mail** op de bovenste regel van het display verschijnt, voert u het e-mailadres van de ontvanger in en drukt u op **OK**.
Als u het Adresboek hebt geïnstalleerd, kunt u een snelknop of snelkiesnummer voor een e-mailadres of groep gebruiken om een e-mailadres uit het geheugen op te halen. Zie "Een adresboek aanmaken" op pagina 50.
7. Om e-mailadressen toe te voegen, drukt u op **OK** wanneer **Ja** verschijnt en herhaalt u stap 5.
Druk op pijl-links/rechts, selecteer **Nee** en druk vervolgens op **OK** om door te gaan naar de volgende stap.

- Als u wordt gevraagd of u de e-mail naar uw account wil sturen, drukt u op pijl-links/rechts om **Ja** of **Nee** te selecteren en drukt u vervolgens op **OK**.

 Deze vraag verschijnt niet als u bij het aanmaken van de e-mailaccount de optie Naar zichzelf verz hebt ingeschakeld.

- Vul het onderwerp van de e-mail in en druk op **OK**.
- Druk op pijl-links/rechts totdat de gewenste scaninstelling verschijnt en druk vervolgens op **OK** of **Start**.
Het apparaat begint te scannen en verzendt daarna de e-mail.
- Als u wordt gevraagd of u zich wilt afmelden, drukt u op pijl-links/rechts om **Ja** of **Nee** te selecteren en vervolgens op **OK**.
- Druk op **Stop/Clear** om terug te keren naar de gereedmodus.

DE INSTELLINGEN VOOR IEDERE SCANOPDRACHT WIJZIGEN

Uw apparaat biedt de volgende instellingsopties om uw scantaken aan te passen.

- Scanformaat:** Bepaalt de grootte van de afbeelding.
- Oorspr. type:** Bepaalt het documenttype van het origineel.
- Resolutie:** Voor het instellen van de resolutie van de afbeelding.
- Scankleur:** Voor het instellen van de kleurenmodus.
- Scanindeling:** Voor het instellen van de bestandsindeling waarin de afbeelding moet worden opgeslagen. Als u TIFF of PDF selecteert, hebt u de mogelijkheid om meerdere pagina's te scannen. Sommige scantypen beschikken niet over deze mogelijkheid.

Het aanpassen van de instellingen voorafgaand aan een scantaak:

- Druk op **Scan/Email**.
- Druk op **Menu** totdat **Scanfunctie** verschijnt op de onderste regel van het display en druk vervolgens op **OK**.
- Druk op pijl-links/rechts totdat het gewenste scantype verschijnt en druk vervolgens op **OK**.
- Druk op pijl-links/rechts totdat de gewenste scaninstelling verschijnt en druk vervolgens op **OK**.
- Druk op pijl-links/rechts totdat de gewenste status verschijnt en druk vervolgens op **OK**.
- Herhaal stap 4 en 5 om andere opties in te stellen.
- Druk zodra u klaar bent op **Stop/Clear** om terug te keren naar de gereedmodus.

DE STANDAARDSCANINSTELLINGEN WIJZIGEN

Om te voorkomen dat u voor elke taak steeds opnieuw de scaninstellingen moet aanpassen, kunt u voor elk scantype standaardinstellingen maken.

- Druk op **Scan/Email**.
- Druk op **Menu** totdat **Scaninstel.** verschijnt op de onderste regel van het display en druk vervolgens op **OK**.
- Druk op **OK** wanneer **St.inst. wijz.** verschijnt.
- Druk op pijl-links/rechts totdat het gewenste scantype verschijnt en druk vervolgens op **OK**.
- Druk op pijl-links/rechts totdat de gewenste scaninstelling verschijnt en druk vervolgens op **OK**.
- Druk op pijl-links/rechts totdat de gewenste status verschijnt en druk vervolgens op **OK**.
- Herhaal stap 5 en 6 om andere instellingen te wijzigen.
- Om de standaardinstellingen voor andere scantypen te wijzigen, drukt u op **Back** en herhaalt u de procedure vanaf stap 4.
- Druk op **Stop/Clear** om terug te keren naar de gereedmodus.

EEN ADRESBOEK AANMAKEN

U kunt een adresboek met veelgebruikte e-mailadressen aanmaken via **SyncThru Web Service** en zo snel en gemakkelijk e-mailadressen invoeren door de locatienummers in te voeren die eraan zijn toegewezen in het adresboek.

Snelkiesnummers voor e-mail registreren

- Typ het IP-adres van uw apparaat in het URL-veld van een webbrowservenster en klik op **Ga naar** om de website van het apparaat te openen.
- Klik op **Machine Settings** en **E-mail Setup**.
- Klik op **Local Address Book** en op **Add**.
- Kies een locatienummer en voer de gewenste gebruikersnaam en het gewenste e-mailadres in.
- Klik op **Apply**.

 Ook kunt u op Importeren klikken en het adresboek van uw computer ophalen.

Groeps kiesnummers voor e-mailgroepen configureren

Typ het IP-adres van uw apparaat in het URL-veld van een webbrowservenster en klik op **Ga naar** om de website van het apparaat te openen.

- Klik op **Machine Settings** en **E-mail Setup**.
- Klik op **Group Address Book** en op **Add**.
- Selecteer een groepsnummer en voer de gewenste groepsnaam in.
- Selecteer snelkiesnummers voor de e-mailadressen die u in de groep wilt opnemen.
- Klik op **Apply**.

Adresboekitems gebruiken

U kunt een e-mailadres op de volgende manieren ophalen:

Snelkiesnummers voor e-mail

Wanneer u gevraagd wordt een e-mailadres in te voeren bij het verzenden van een e-mail, typt u het snelkiesnummer waaronder u het bewuste adres hebt opgeslagen.

- Voor een snelkiesnummer voor een e-mail van één cijfer houdt u de overeenkomstige cijfertoets op het numerieke toetsenbord ingedrukt.
- Voor een snelkiesnummer voor een e-mail van twee of drie cijfers houdt u de eerste cijfertoets(en) ingedrukt en drukt u vervolgens de laatste cijfertoets in.

U kunt een item ook in het geheugen opzoeken door te drukken op **Address Book**. (Zie "Een item zoeken in het adresboek" op pagina 50.)

Groeps kiesnummers voor e-mailgroepen

Als u een groeps kiesnummer voor een e-mailgroep wilt gebruiken, moet u het in het geheugen zoeken en selecteren.

Wanneer u bij het verzenden van een e-mail gevraagd wordt om het adres van de geadresseerde in te voeren, drukt u op **Address Book**. (Zie "Een item zoeken in het adresboek" op pagina 50.)

Een item zoeken in het adresboek

Er zijn twee manieren om een adres in het geheugen op te zoeken. U kunt alfabetisch zoeken of u kunt zoeken door de eerste letters in te voeren van de naam die aan dat e-mailadres is verbonden.

Het geheugen alfabetisch doorzoeken

- Druk indien nodig op **Scan/Email**.
- Druk op **Address Book** totdat **Zoek. en verz.** verschijnt op de onderste regel van het display en druk vervolgens op **OK**.

3. Druk op pijl-links/rechts totdat de gewenste categorie nummers verschijnt en druk vervolgens op **OK**.
4. Druk op **OK** wanneer **Alle** verschijnt.
5. Druk op pijl-links/rechts totdat de gewenste naam en het gewenste adres verschijnen. U kunt het gehele geheugen alfabetisch doorzoeken van achteren naar voren en omgekeerd.

Zoeken met een specifieke beginletter

1. Druk indien nodig op **Scan/Email**.
2. Druk op **Address Book** totdat **Zoek. en verz.** verschijnt op de onderste regel van het display en druk vervolgens op **OK**.
3. Druk op pijl-links/rechts totdat de gewenste categorie nummers verschijnt en druk vervolgens op **OK**.
4. Druk op pijl-links/rechts totdat **Id** verschijnt en druk op **OK**.
5. Voer de eerste letters in van de naam die u zoekt en druk op **OK**.
6. Druk op pijl-links/rechts totdat de gewenste naam verschijnt en druk vervolgens op **OK**.

Adresboek afdrukken

U kunt de instellingen van uw adresboek controleren door ze in een lijst af te drukken.

1. Druk op **Address Book** totdat **Afdrukken** verschijnt op de onderste regel van het display.
2. Druk op **OK**.
3. Druk op pijl-links/rechts totdat de gewenste optie verschijnt en druk vervolgens op **OK**.
4. Druk op **OK** wanneer **Ja** verschijnt om het afdrukken te bevestigen. De geselecteerde informatie wordt afgedrukt.

eenvoudige afdruktaken

In dit hoofdstuk worden de meest gangbare afdruktaken toegelicht.

In dit hoofdstuk vindt u de volgende onderwerpen:

- Een document afdrukken
- Een afdruktaak annuleren

EEN DOCUMENT AFDRUKKEN

Afdrukken is mogelijk vanuit verschillende toepassingen onder Windows, de Macintosh-besturingssystemen of Linux. De exacte procedure kan per toepassing verschillen.

Raadpleeg het hoofdstuk *Software* voor meer informatie over afdrukken.

EEN AFDRUKTAAK ANNULEREN

Als de afdruktaak zich in een afdrukwachtrij of afdrukspooler bevindt, zoals de printergroep in Windows, verwijdert u de afdruktaak als volgt:

1. Klik op de knop **Start** in Windows.
2. In Windows 2000 selecteert u **Instellingen** en vervolgens **Printers**.
In Windows XP/2003 selecteert u **Printers en faxapparaten**.
Als u Windows Vista gebruikt, selecteert u **Configuratiescherm > Hardware en geluiden > Printers**.
3. Dubbelklik op het pictogram Samsung CLX-3170 Series.
4. Selecteer in het menu **Document** de menu-optie **Annuleren**.



U kunt dit venster ook openen door rechtsonder op de taakbalk van Windows te dubbelklikken op het printerpictogram.

U kunt de huidige afdruktaak ook annuleren door te drukken op **Stop/Clear** op het bedieningspaneel.

faxen

Dit hoofdstuk bevat informatie over het gebruik van het apparaat als fax.

In dit hoofdstuk vindt u de volgende onderwerpen:

- Een fax verzenden
- Een fax ontvangen
- Fax instellen

 Wij raden het gebruik aan van traditionele analoge telefoondiensten (PSTN: openbaar telefoonnet) wanneer u telefoonlijnen aansluit om de fax te gebruiken.

Als u andere internetservices gebruikt (DSL, ISDN, VoIP), kunt u de verbindingsskwaliteit verbeteren door de microfilter te gebruiken.

De microfilter elimineert onnodige geluidssignalen en verbetert de verbidings- of internetkwaliteit.

De DSL-microfilter wordt niet bij het apparaat geleverd. Neem daarom contact op met uw internetprovider voor het gebruik van de DSL-microfilter.

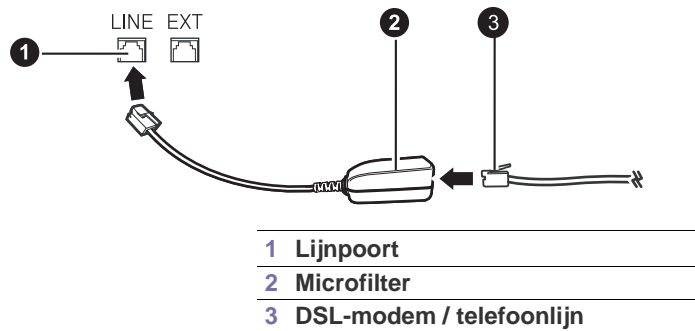

EEN FAX VERZENDEN

Faxhoofd instellen

In sommige landen bent u wettelijk verplicht om op iedere uitgaande fax uw faxnummer te vermelden. De apparaat-id, die uw telefoonnummer en bedrijfsnaam bevat, wordt afgedrukt aan de bovenkant van elke pagina die u faxt.

1. Druk op **Menu** totdat **Systeeminst.** verschijnt op de onderste regel van het display en druk vervolgens op **OK**.
2. Druk op **OK** wanneer **Apparaatinst.** verschijnt.
3. Druk op **OK** wanneer **Apparaat-id** verschijnt.
4. Voer uw (bedrijfs)naam in met behulp van de cijfertoetsen. U kunt met de cijfertoetsen ook letters invoeren. Een aantal speciale tekens is beschikbaar via de toets **0**. Zie "Tekens via het numerieke toetsenblok invoeren" op pagina 37 voor meer informatie over de manier waarop u alfanumerieke tekens moet invoeren.
5. Druk op **OK** om de id op te slaan.
6. Druk op pijl-links/rechts totdat **Nr. van faxap.** verschijnt en druk op **OK**.
7. Voer uw faxnummer in met behulp van de cijfertoetsen en druk op **OK**.
8. Druk op **Stop/Clear** om terug te keren naar de gereedmodus.

De documentinstellingen aanpassen

Voor een optimaal resultaat wijzigt u de volgende instellingen al naar gelang de eigenschappen van het origineel.

Resolutie

De standaarddocumentinstellingen leveren goede resultaten voor een normaal tekstdocument. Wanneer u echter kwalitatief slechte originelen of documenten met foto's verstuurt, kunt u de resolutie aanpassen voor een optimale kwaliteit van de fax.

1. Druk op **Fax**.
2. Druk op **Menu** en vervolgens op **OK** wanneer **Faxfunctie** verschijnt op de onderste regel van het display.
3. Druk op **OK** wanneer **Resolutie** verschijnt.
4. Druk op pijl-links/rechts totdat de gewenste optie verschijnt en druk vervolgens op **OK**.
5. Druk op **Stop/Clear** om terug te keren naar de gereedmodus.

In de onderstaande tabel vindt u de aanbevolen resoluties voor de verschillende soorten originelen:

MODUS	AANBEVOLEN VOOR
Standaard	Originelen met tekens van normale grootte.
Fijn	Originelen met kleine tekens of dunne lijnen of originelen die met een matrixprinter zijn afgedrukt.
Superfijn	Originelen met zeer kleine details. De modus Superfijn wordt alleen ingeschakeld als het apparaat waarmee u communiceert de resolutie Superfijn ook ondersteunt.  <ul style="list-style-type: none">• Als u verzendt vanuit het geheugen is de modus Superfijn niet beschikbaar. De resolutie-instelling wordt automatisch gewijzigd in Fijn.• Wanneer het apparaat ingesteld is op de resolutie Superfijn terwijl het ontvangende faxapparaat de resolutie Superfijn niet ondersteunt, wordt de fax verzonden met de hoogste resolutie die door het ontvangende faxapparaat wordt ondersteund.
Fotofax	Originelen met grijstinten of foto's.

 De ingestelde resolutie geldt voor de huidige faxtaak. Zie "De standaarddocumentinstellingen wijzigen" op pagina 59 om de standaardinstelling te wijzigen.

Tonersterkte

U kunt de standaardcontrastmodus selecteren en het contrast aanpassen om de fax lichter of donkerder te maken.

1. Druk op **Fax**.
2. Druk op **Menu** en vervolgens op **OK** wanneer **Faxfunctie** verschijnt op de onderste regel van het display.
3. Druk op **OK** wanneer **Tonersterkte** verschijnt.
4. Druk op pijl-links/rechts totdat de gewenste optie verschijnt en druk vervolgens op **OK**.
5. Druk op **Stop/Clear** om terug te keren naar de gereedmodus.

 De ingestelde tonerdichtheid geldt voor de huidige faxtaak. Zie "De standaarddocumentinstellingen wijzigen" op pagina 59 om de standaardinstelling te wijzigen.

Een fax automatisch verzenden

1. Druk op **Fax**.
2. Plaats originelen met de bedrukte zijde naar boven in de ADI of plaats een enkel origineel met de bedrukte zijde naar beneden op de glasplaat. Zie "Originelen plaatsen" op pagina 38 voor meer informatie over het plaatsen van originelen.
Klaar om te fax. verschijnt op de bovenste regel van het display.
3. Pas de resolutie en tonerdichtheid naar wens aan.
(Zie "De documentinstellingen aanpassen" op pagina 53.)
4. Voer het nummer in van het toestel waarnaar u de fax verstuurt. U kunt snelkiesnummers of groepsnummers gebruiken. Zie "Adresboek aanmaken" op pagina 59 voor meer informatie over het opslaan en zoeken van een nummer.
5. Druk op **Color Start** of op **Black Start**.
 Als het origineel op de glasplaat ligt, selecteert u **Ja** om een andere pagina toe te voegen. Plaats een ander origineel en druk op **OK**.
6. Zodra u klaar bent, selecteert u **Nee** bij de vraag **Nog een pagina?** Nadat het nummer is gekozen, begint het apparaat met het verzenden van de fax zodra het ontvangende faxapparaat antwoordt.
 Als u een faxtaak wilt annuleren, kunt u tijdens het verzenden van de fax op elk moment op **Stop/Clear** drukken.

Een fax handmatig verzenden

1. Druk op **Fax**.
2. Plaats originelen met de bedrukte zijde naar boven in de ADI of plaats een enkel origineel met de bedrukte zijde naar beneden op de glasplaat. Zie "Originelen plaatsen" op pagina 38 voor meer informatie over het plaatsen van originelen .
3. Pas de resolutie en tonerdichtheid naar wens aan.
(Zie "De documentinstellingen aanpassen" op pagina 53.)
4. Druk op **On Hook Dial**. U hoort een kiestoon.
5. Voer het nummer in van het toestel waarnaar u de fax verstuurt. U kunt snelkiesnummers of groepsnummers gebruiken. Zie "Adresboek aanmaken" op pagina 59 voor meer informatie over het opslaan en zoeken van een nummer.
6. Druk op **Color Start** of **Black Start** wanneer u een faxtoon van het ontvangende faxapparaat hoort.
 Als u een faxtaak wilt annuleren, kunt u tijdens het verzenden van de fax op elk moment op **Stop/Clear** drukken.

Een verzending bevestigen

Wanneer de laatste pagina van uw origineel correct is verzonden, hoort u een pieptoon waarna het apparaat terugkeert naar de gereedmodus.

Als er tijdens de verzending van uw fax iets fout gaat, verschijnt een foutbericht in het display. Zie "Informatie over berichten op het display" op pagina 78 voor een lijst van foutberichten en hun betekenis. Druk op **Stop/Clear** om het weergegeven foutbericht te wissen en probeer de fax opnieuw te verzenden.

U kunt het apparaat zo instellen dat na elke verzonden fax automatisch een verzendrapport wordt afgedrukt. Zie "Transm.rapport" op pagina 58 voor meer informatie.

Automatisch opnieuw kiezen

Als de lijn van het gekozen nummer bezet is of als het faxapparaat van de ontvanger niet antwoordt, wordt het nummer afhankelijk van de fabrieksinstellingen automatisch maximaal zeven keer opnieuw gekozen met tussenpozen van drie minuten.

Wanneer **Opnieuw kiezen?** op het display verschijnt, drukt u op **OK** om het nummer onmiddellijk opnieuw te kiezen. Als u de functie Automatisch opnieuw kiezen wilt annuleren, drukt u op **Stop/Clear**.

U kunt ook de wachttijd tussen twee kiespogingen en het maximum aantal kiespogingen wijzigen. (Zie "Verzending-opties" op pagina 58.)

Het laatste nummer opnieuw kiezen

Om het laatste nummer opnieuw te kiezen:

1. Druk op **Redial/Pause**.
2. Het apparaat begint automatisch met verzenden wanneer een origineel in de ADI wordt geplaatst.
Als een origineel op de glasplaat ligt, selecteert u **Ja** om een andere pagina toe te voegen. Plaats een ander origineel en druk op **OK**. Zodra u klaar bent, selecteert u **Nee** bij de vraag **Nog een pagina?**



Groepsverzenden (een fax naar meerdere bestemmingen verzenden)

Met de functie Groepsverzenden kunt u een fax naar meerdere bestemmingen verzenden. Uw documenten worden automatisch opgeslagen in het geheugen en naar een extern faxapparaat verzonden. Na verzending worden de originelen automatisch uit het geheugen gewist. U kunt bij gebruik van deze functie geen kleurenfax verzenden.

1. Druk op **Fax**.
2. Plaats originelen met de bedrukte zijde naar boven in de ADI of plaats een enkel origineel met de bedrukte zijde naar beneden op de glasplaat. Zie "Originelen plaatsen" op pagina 38 voor meer informatie over het plaatsen van originelen .
3. Pas de resolutie en tonerdichtheid van het document naar wens aan.
(Zie "De documentinstellingen aanpassen" op pagina 53.)
4. Druk op **Menu** totdat **Faxfunctie** verschijnt op de onderste regel van het display en druk vervolgens op **OK**.
5. Druk op pijl-links/rechts totdat **Meerdere verz.** verschijnt en druk op **OK**.
6. Voer het nummer in van het eerste ontvangende faxapparaat en druk op **OK**. U kunt snelkiesnummers gebruiken of Group Dial Number selecteren met de knop **Address Book**. Voor details zie "Adresboek aanmaken" op pagina 59.
7. Voer het tweede faxnummer in en druk op **OK**. U wordt gevraagd om het volgende faxnummer waarnaar u het document wilt verzenden in te voeren.
8. Als u meer faxnummers wilt invoeren, drukt u op **OK** wanneer **Ja** verschijnt en herhaalt u stap 6 en 7. U kunt maximaal 10 bestemmingen toevoegen.
 Nadat u het groepsnummers hebt ingevoerd, kunt u geen andere groepsnummers meer invoeren.
9. Als u met het invoeren van faxnummers klaar bent, drukt u op pijl-links/rechts om **Nee** bij de vraag **Nog een nummer?** te selecteren en drukt u vervolgens op **OK**.
Het document wordt in het geheugen opgeslagen voordat het wordt verzonden. Op het display verschijnt de geheugencapaciteit en het aantal pagina's dat in het geheugen is opgeslagen.
10. Als er een origineel op de glasplaat ligt, selecteert u **Ja** om een andere pagina toe te voegen. Plaats een ander origineel en druk op **OK**.
Zodra u klaar bent, selecteert u **Nee** bij de vraag **Nog een pagina?**
Het apparaat begint met het verzenden van de fax naar de verschillende nummers in de volgorde waarin deze zojuist zijn ingevoerd.

Een uitgestelde fax verzenden

U kunt het apparaat zo instellen dat een fax op een later tijdstip (tijdens uw afwezigheid) wordt verzonden. U kunt bij gebruik van deze functie geen kleurenfax verzenden.

1. Druk op **Fax**.
2. Plaats originelen met de bedrukte zijde naar boven in de ADI of plaats een enkel origineel met de bedrukte zijde naar beneden op de glasplaat. Zie "Originelen plaatsen" op pagina 38 voor meer informatie over het plaatsen van originelen.
3. Pas de resolutie en tonerdichtheid van het document naar wens aan. (Zie "De documentinstellingen aanpassen" op pagina 53.)
4. Druk op **Menu** totdat **Faxfunctie** verschijnt op de onderste regel van het display en druk vervolgens op **OK**.
5. Druk op pijl-links/rechts totdat **Uitgest. verz.** verschijnt en druk op **OK**.
6. Voer met de cijfertoetsen het gewenste faxnummer in.
U kunt snelkiesnummers gebruiken of Group Dial Number selecteren met de knop **Address Book**. Zie "Adresboek aanmaken" op pagina 59 voor meer informatie.
7. Druk op **OK** om het nummer te bevestigen. U wordt gevraagd om het volgende faxnummer waarnaar u het document wilt verzenden in te voeren.
8. Als u meer faxnummers wilt invoeren, drukt u op **OK** wanneer **Ja** verschijnt en herhaalt u stap 6 en 7. U kunt maximaal 10 bestemmingen toevoegen.
 Nadat u het groeps kiesnummer hebt ingevoerd, kunt u geen andere groeps kiesnummers meer invoeren.
9. Als u met het invoeren van faxnummers klaar bent, drukt u op pijl-links/rechts om **Nee** bij de vraag **Nog een nummer?** te selecteren en drukt u vervolgens op **OK**.
10. Voer de gewenste taaknaam in en druk op **OK**.
Zie "Tekens via het numerieke toetsenblok invoeren" op pagina 37 voor meer informatie over de manier waarop u alfanumerieke tekens moet invoeren. Sla deze stap over als u geen naam wilt toewijzen.
11. Voer via het numerieke toetsenbord de tijd in en druk op **OK** of **Black Start**.
 Als u een tijdstip instelt dat vroeger is dan de actuele tijd, wordt de fax de volgende dag op het ingestelde tijdstip verzonden.

Het document wordt in het geheugen opgeslagen voordat het wordt verzonden. Op het display verschijnt de geheugencapaciteit en het aantal pagina's dat in het geheugen is opgeslagen.

12. Als het origineel op de glasplaat ligt, selecteert u **Ja** om een andere pagina toe te voegen. Plaats een ander origineel en druk op **OK**. Zodra u klaar bent, selecteert u **Nee** bij de vraag **Nog een pagina?** Het apparaat keert terug naar de gereedmodus. Het display herinnert u eraan dat het apparaat in de gereedmodus staat en dat een uitgesteld faxbericht is ingesteld.

Pagina's toevoegen aan een uitgestelde fax

U kunt pagina's toevoegen aan de uitgestelde verzending die in het geheugen is opgeslagen.

1. Plaats de originelen die u wilt toevoegen en pas indien nodig de documentinstellingen aan.
2. Druk op **Menu** totdat **Faxfunctie** verschijnt op de onderste regel van het display en druk vervolgens op **OK**.
3. Druk op pijl-links/rechts totdat **Pag. toevoegen** verschijnt en druk op **OK**.
4. Druk op pijl-links/rechts totdat de gewenste faxtaak verschijnt en druk vervolgens op **OK**.
Zodra u klaar bent, selecteert u **Nee** bij de vraag **Nog een pagina?** Het apparaat slaat het document op in het geheugen en toont het totaal aantal pagina's en het aantal toegevoegde pagina's.

Een uitgestelde fax annuleren

1. Druk op **Menu** totdat **Faxfunctie** verschijnt op de onderste regel van het display en druk vervolgens op **OK**.
2. Druk op pijl-links/rechts totdat **Taak annuleren** verschijnt en druk op **OK**.
3. Druk op pijl-links/rechts totdat de gewenste faxtaak verschijnt en druk vervolgens op **OK**.
4. Druk op **OK** wanneer **Ja** verschijnt.

De geselecteerde fax wordt uit het geheugen gewist.

Een fax met voorrang verzenden

Met de functie Fax met voorrang kan een fax met een hoge prioriteit worden verzonden, dus vóór andere geplande taken. Het document wordt in het geheugen opgeslagen en onmiddellijk verzonden zodra de lopende taak is voltooid. Een prioriteitsverzending onderbreekt een groepsverzending tussen twee ontvangers (dat wil zeggen wanneer de verzending naar ontvanger A eindigt en vóór de verzending naar ontvanger B begint) of tussen twee kiespogingen.

1. Druk op **Fax**.
2. Plaats originelen met de bedrukte zijde naar boven in de ADI of plaats een enkel origineel met de bedrukte zijde naar beneden op de glasplaat. Zie "Originelen plaatsen" op pagina 38 voor meer informatie over het plaatsen van originelen.
3. Pas de resolutie en tonerdichtheid van het document naar wens aan. (Zie "De documentinstellingen aanpassen" op pagina 53.)
4. Druk op **Menu** totdat **Faxfunctie** verschijnt op de onderste regel van het display en druk vervolgens op **OK**.
5. Druk op pijl-links/rechts totdat **Prior. verz.** verschijnt en druk op **OK**.
6. Voer het nummer in van het ontvangende faxapparaat.
U kunt snelkiesnummers of groeps kiesnummers gebruiken. Voor details zie "Adresboek aanmaken" op pagina 59.
7. Druk op **OK** om het nummer te bevestigen.
8. Voer de gewenste taaknaam in en druk op **OK**.
Het document wordt in het geheugen opgeslagen voordat het wordt verzonden. Op het display verschijnt de geheugencapaciteit en het aantal pagina's dat in het geheugen is opgeslagen.
9. Als het origineel op de glasplaat ligt, selecteert u **Ja** om een andere pagina toe te voegen. Plaats een ander origineel en druk op **OK**. Zodra u klaar bent, selecteert u **Nee** bij de vraag **Nog een pagina?** Het apparaat toont het gekozen nummer en begint met het verzenden van de fax.

EEN FAX ONTVANGEN

Ontvangstmodus wijzigen

1. Druk op **Fax**.
2. Druk op **Menu** totdat **Faxinstel.** verschijnt op de onderste regel van het display en druk vervolgens op **OK**.
3. Druk op pijl-links/rechts totdat **Ontvangst** verschijnt en druk op **OK**.
4. Druk op **OK** wanneer **Ontvangstmodus** verschijnt.
5. Druk op pijl-links/rechts totdat de gewenste ontvangstmodus verschijnt.
 - In de modus **Fax** beantwoordt het apparaat een inkomende oproep en schakelt het onmiddellijk over naar de faxontvangstmodus.
 - In de modus **Tel** kunt u een fax ontvangen door op **On Hook Dial** en vervolgens op **Color Start** of **Black Start** te drukken. U kunt ook het telefoontoestel opnemen en de code voor ontvangst op afstand intoetsen. (Zie "Handmatig ontvangen via een intern telefoontoestel" op pagina 56.)
 - In de modus **Ant/Fax** worden inkomende oproepen beantwoord door een op het faxapparaat aangesloten antwoordapparaat. De beller kan op dit antwoordapparaat een bericht achterlaten. Als het faxapparaat een faxtoon op de lijn opvangt, schakelt het automatisch over naar de modus **Fax** om de fax te ontvangen. (Zie "Automatisch ontvangen in modus Ant/Fax" op pagina 56.)
 - In de **DRPD**-modus kunt u een oproep ontvangen met de functie **DRPD** (detectie van distinctieve bel patronen). "Distinctive Ring" of beltoonherkenning is een dienst van de telefoonmaatschappij. Het is daarmee mogelijk via één telefoonlijn meerdere oproepen gelijktijdig te beantwoorden. Zie "Faxen ontvangen via de modus **DRPD**" op

pagina 56 voor meer informatie.

6. Druk op **OK** om uw keuze op te slaan.

7. Druk op **Stop/Clear** om terug te keren naar de gereedmodus.



- Als u de modus **Ant/Fax** wilt gebruiken, sluit u een antwoordapparaat aan op de EXT-uitgang aan de achterzijde van het apparaat.
- Maak gebruik van de veilige ontvangstmodus als u niet wilt dat anderen de door u ontvangen documenten kunnen bekijken. In deze modus worden alle inkomende faxen opgeslagen in het geheugen. Zie "Ontvangen in veilige ontvangstmodus" op pagina 56 voor meer informatie.

Automatisch ontvangen in modus Fax

Het apparaat is standaard ingesteld op de modus **Fax**. Als u een fax ontvangt, beantwoordt het apparaat de oproep na een opgegeven aantal belsignalen en wordt de fax automatisch ontvangen.

Zie "Opn. na bels." op pagina 58 voor informatie over het wijzigen van het aantal belsignalen.

Handmatig ontvangen in de modus Tel

Wanneer u een faxtoon van het verzendende apparaat hoort, kunt u een fax ontvangen door op **On Hook Dial** en dan op **Black Start** of op **Color Start** te drukken.

Het apparaat begint dan met het ontvangen van de fax en keert terug naar de gereedmodus zodra de ontvangst is voltooid.

Handmatig ontvangen via een intern telefoontoestel

Deze functie werkt het best wanneer u een intern telefoontoestel gebruikt dat is aangesloten op de EXT-uitgang aan de achterzijde van uw apparaat. U kunt een fax ontvangen van iemand met wie u op het interne toestel in gesprek bent zonder dat u naar het faxapparaat hoeft te gaan.

Wanneer u een oproep krijgt op het telefoontoestel en faxtonen hoort, drukt u op de toetsen ***9*** op het telefoontoestel. Het apparaat ontvangt de fax.

Druk de toetsen langzaam na elkaar in. Als u de faxtoon van het faxtoestel nog steeds hoort, toets dan nogmaals ***9*** in.

9 is de ontvangstcode op afstand die is voorgeprogrammeerd in de fabriek. De sterretjes zijn vereist, maar u kunt het cijfer wijzigen. Zie "Startc. ontv." op pagina 58 voor meer informatie over het wijzigen van de code.

Automatisch ontvangen in modus Ant/Fax

Als u deze modus wilt gebruiken, moet u een antwoordapparaat aansluiten op de EXT-uitgang aan de achterzijde van uw apparaat.

Als de beller een bericht inspreekt, slaat het antwoordapparaat het bericht op de gebruikelijke wijze op. Als het apparaat een faxtoon op de lijn detecteert, wordt de fax automatisch ontvangen.



- Indien u uw apparaat in de modus **Ant/Fax** hebt gezet en uw antwoordapparaat is uitgeschakeld of er werd geen antwoordapparaat op de EXT-uitgang aangesloten, dan gaat uw apparaat automatisch naar de **Fax**-modus over na een vooraf bepaald aantal belsignalen.
- Als uw antwoordapparaat over een instelbare belsignaalteller beschikt, kunt u het apparaat zo instellen dat inkomende oproepen na één belsignaal worden beantwoord.
- Als de modus **Tel** (handmatige ontvangst) is ingeschakeld en het antwoordapparaat is aangesloten op uw apparaat, moet u het antwoordapparaat uitschakelen. Zo voorkomt u dat uw telefoongesprek onderbroken wordt door de uitgaande boodschap van het antwoordapparaat.

Faxen ontvangen via de modus DRPD

"Distinctive Ring" of beltoonherkenning is een dienst van de telefoonmaatschappij. Het is daarmee mogelijk via één telefoonlijn meerdere oproepen gelijktijdig te beantwoorden. Het nummer dat iemand gebruikt om u te bellen wordt geïdentificeerd door verschillende belpatronen, die bestaan uit verschillende combinaties van lange en korte belsignalen. Deze functie wordt vaak gebruikt in callcenters, waar het bij druk telefoonverkeer van belang is te weten welk nummer iemand heeft gekozen om de oproep correct te kunnen beantwoorden.

Met de functie DRPD (detectie van distinctieve belpatronen) kan uw apparaat "leren" welk belpatroon u wilt laten beantwoorden door het faxapparaat. Tenzij u het verandert, zal dit belpatroon steeds worden herkend en beantwoord als een faxoproep. Bij alle andere belpatronen wordt de oproep doorverbonden naar het telefoontoestel of naar het antwoordapparaat dat is aangesloten op de EXT-uitgang. U kunt DRPD op ieder moment wijzigen of onderbreken.

Voor u de optie DRPD kunt gebruiken, moet uw telefoonmaatschappij "Distinctive Ring" op uw telefoonlijn geïnstalleerd hebben. Om DRPD in te stellen hebt u een tweede telefoonlijn nodig of iemand die uw faxnummer kan kiezen van buitenaf.

Om de modus **DRPD** in te stellen:

- Druk op **Fax**.
- Druk op **Menu** totdat **Faxinstel.** verschijnt op de onderste regel van het display en druk vervolgens op **OK**.
- Druk op pijl-links/rechts totdat **Ontvangst** verschijnt en druk op **OK**.
- Druk op pijl-links/rechts totdat **DRPD-modus** verschijnt en druk op **OK**. **Wacht op belsign** verschijnt op het display.
- Bel met een andere telefoon naar uw faxnummer. U hoeft niet vanaf een faxapparaat te bellen.
- Als het apparaat begint te rinkelen, beantwoordt u de oproep niet. Het apparaat heeft enkele belsignalen nodig om het patroon te "leren". Als het patroon is herkend voor later gebruik, verschijnt **DRPD-instelling voltooid** op het display. Als de instelling van DRPD mislukt, verschijnt **Fout DRPD-belsignaal**. Druk op **OK** wanneer **DRPD-modus** verschijnt en herhaal de procedure vanaf stap 4.
- Druk op **Stop/Clear** om terug te keren naar de gereedmodus.



- Als u uw faxnummer wijzigt of als u het apparaat aansluit op een andere telefoonlijn, moet u DRPD opnieuw instellen.
- Nadat u DRPD hebt ingesteld, belt u opnieuw naar uw faxnummer om te controleren of het apparaat antwoordt met een faxtoon. Bel vervolgens naar een ander nummer dat aan dezelfde lijn is toegekend om te controleren of de oproep wordt doorgeschakeld naar uw telefoontoestel of naar het antwoordapparaat dat is aangesloten op de EXT-aansluiting.

Ontvangen in veilige ontvangstmodus

Mogelijk wilt u niet dat faxberichten die tijdens uw afwezigheid binnenkomen door anderen worden bekeken. U kunt in dat geval de veilige ontvangstmodus inschakelen om te voorkomen dat ontvangen faxen tijdens uw afwezigheid worden afgedrukt. In de veilige ontvangstmodus worden alle inkomende faxen in het geheugen opgeslagen. Zodra u deze modus uitschakelt, worden de opgeslagen faxberichten afgedrukt.

Veilige ontvangstmodus inschakelen

- Druk op **Fax**.
- Druk op **Menu** en vervolgens op **OK** wanneer **Faxfunctie** verschijnt op de onderste regel van de display.
- Druk op pijl-links/rechts totdat **Veilige ontv.** verschijnt en druk op **OK**.
- Druk op pijl-links/rechts totdat **Aan** verschijnt en druk op **OK**.
- Voer een viercijferig wachtwoord in en druk op **OK**.
- Voer het wachtwoord nogmaals in om het te bevestigen en druk op **OK**.

7. Druk op **Stop/Clear** om terug te keren naar de gereedmodus.

Wanneer een fax wordt ontvangen in de veilige ontvangstmodus, slaat het apparaat de fax op in het geheugen. Het bericht **Veilige ontv.** wordt weergegeven om u te laten weten dat er een fax is binnengekomen.

Ontvangen faxen afdrukken

1. Volg stap 1 tot en met 3 in "Veilige ontvangstmodus inschakelen" om toegang te krijgen tot het menu **Veilige ontv.**
2. Druk op pijl-links/rechts totdat **Afdrukken** verschijnt en druk op **OK**.
3. Voer het wachtwoord van vier cijfers in en druk op **OK**.
Alle in het geheugen opgeslagen faxberichten worden afgedrukt.

Veilige ontvangstmodus uitschakelen

1. Volg stap 1 tot en met 3 in "Veilige ontvangstmodus inschakelen" om toegang te krijgen tot het menu **Veilige ontv.**
2. Druk op pijl-links/rechts totdat **Uit** verschijnt en druk op **OK**.
3. Voer het wachtwoord van vier cijfers in en druk op **OK**.
De veilige ontvangstmodus wordt uitgeschakeld en alle in het geheugen opgeslagen faxberichten worden afgedrukt.
4. Druk op **Stop/Clear** om terug te keren naar de gereedmodus.

Faxen ontvangen in het geheugen

Aangezien het apparaat meerdere taken tegelijk kan uitvoeren, kan het faxen ontvangen terwijl u kopieert of afdrukt. Wanneer u een fax ontvangt tijdens kopiëren of afdrukken, slaat het apparaat de inkomende fax op in het geheugen. Zodra u klaar bent met kopiëren of afdrukken, wordt de fax automatisch afgedrukt.

Bovendien kan het apparaat een inkomende fax in het geheugen opslaan als er geen papier in de lade is of geen toner in de tonercassette.

Faxen doorsturen

U kunt binnenkomende en uitgaande faxen doorsturen naar een ander faxapparaat of e-mailadres.

Verzonden faxen doorsturen naar een ander faxapparaat

U kunt het apparaat zo instellen dat kopieën van alle uitgaande faxen niet alleen naar de ingevoerde faxnummers maar ook naar een opgegeven locatie worden verzonden.

1. Druk op **Fax**.
2. Druk op **Menu** totdat **Faxfunctie** verschijnt op de onderste regel van het display en druk vervolgens op **OK**.
3. Druk op pijl-links/rechts totdat **Doorsturen** verschijnt en druk op **OK**.
4. Druk op **OK** wanneer **Fax** verschijnt.
5. Druk op pijl-links/rechts totdat **Naar ander nr.** verschijnt en druk op **OK**.
6. Druk op pijl-links/rechts om **Aan** te selecteren en druk vervolgens op **OK**.
7. Voer het nummer in van het faxapparaat waarnaar de faxen verzonden moeten worden en druk op **OK**.
8. Druk op **Stop/Clear** om terug te keren naar de gereedmodus.
Na elkaar verzonden faxen zullen doorgestuurd worden naar het opgegeven faxapparaat.

Verzonden faxen doorsturen naar een e-mailadres

U kunt het apparaat zo instellen dat kopieën van alle uitgaande faxen niet alleen naar de ingevoerde e-mailadressen maar ook naar een opgegeven locatie worden verzonden.

1. Druk op **Fax**.
2. Druk op **Menu** totdat **Faxfunctie** verschijnt op de onderste regel van het display en druk vervolgens op **OK**.
3. Druk op pijl-links/rechts totdat **Doorsturen** verschijnt en druk op **OK**.

4. Druk op pijl-links/rechts totdat **E-mail** verschijnt en druk op **OK**.
5. Druk op pijl-links/rechts totdat **Naar ander nr.** verschijnt en druk op **OK**.
6. Druk op pijl-links/rechts om **Aan** te selecteren en druk vervolgens op **OK**.
7. Voer uw e-mailadres in en druk op **OK**.
8. Voer het e-mailadres in waar de faxen naartoe gestuurd moeten worden en druk op **OK**.
9. Druk op **Stop/Clear** om terug te keren naar de gereedmodus.
Na elkaar verzonden faxen zullen worden doorgestuurd naar het opgegeven e-mailadres.

Ontvangen faxen doorsturen naar een ander faxapparaat

U kunt het apparaat zo instellen dat inkomende faxberichten gedurende een bepaalde periode worden doorgestuurd naar een ander faxnummer. Als het apparaat een faxbericht ontvangt, wordt dit bericht opgeslagen in het geheugen. Vervolgens kiest het apparaat het faxnummer dat u hebt opgegeven en wordt het faxbericht verzonden.

1. Druk op **Fax**.
2. Druk op **Menu** totdat **Faxfunctie** verschijnt op de onderste regel van het display en druk vervolgens op **OK**.
3. Druk op pijl-links/rechts totdat **Doorsturen** verschijnt en druk op **OK**.
4. Druk op **OK** wanneer **Fax** verschijnt.
5. Druk op pijl-links/rechts totdat **Ontv. doorst.** verschijnt en druk op **OK**.
6. Druk op pijl-links/rechts totdat **Doorsturen** verschijnt en druk op **OK**.
Selecteer **Doorst.&afdr.** als u wilt dat het apparaat telkens na het doorsturen een fax afdrukt.
7. Voer het nummer in van het faxapparaat waarnaar de faxen verzonden moeten worden en druk op **OK**.
8. Voer de begintijd in en druk op **OK**.
9. Voer de eindtijd in en druk op **OK**.
10. Druk op **Stop/Clear** om terug te keren naar de gereedmodus.
Na elkaar ontvangen faxen zullen doorgestuurd worden naar het opgegeven faxapparaat.

Ontvangen faxen doorsturen naar een e-mailadres

U kunt uw apparaat zo instellen dat binnenkomende faxen doorgestuurd worden naar het e-mailadres dat u hebt ingevoerd.

1. Druk op **Fax**.
2. Druk op **Menu** totdat **Faxfunctie** verschijnt op de onderste regel van het display en druk vervolgens op **OK**.
3. Druk op pijl-links/rechts totdat **Doorsturen** verschijnt en druk op **OK**.
4. Druk op pijl-links/rechts totdat **E-mail** verschijnt en druk op **OK**.
5. Druk op pijl-links/rechts totdat **Ontv. doorst.** verschijnt en druk op **OK**.
6. Druk op pijl-links/rechts totdat **Doorsturen** verschijnt en druk op **OK**.
Selecteer **Doorst.&afdr.** als u wilt dat het apparaat telkens na het doorsturen een fax afdrukt.
7. Voer uw e-mailadres in en druk op **OK**.
8. Voer het e-mailadres in waar de faxen naartoe gestuurd moeten worden en druk op **OK**.
9. Druk op **Stop/Clear** om terug te keren naar de gereedmodus.
Na elkaar verzonden faxen zullen worden doorgestuurd naar het opgegeven e-mailadres.

FAX INSTELLEN

De faxinstellingen wijzigen

Het apparaat beschikt over diverse opties voor het instellen van het faxstelsysteem. Deze opties kunnen door de gebruiker zelf worden ingesteld. U kunt de standaardinstellingen naar wens aanpassen.

De faxinstellingen wijzigen:

1. Druk op **Fax**.
2. Druk op **Menu** totdat **Faxinstel.** verschijnt op de onderste regel van het display en druk vervolgens op **OK**.
3. Druk op pijl-links/rechts om **Verzending** of **Ontvangst** te selecteren en druk vervolgens op **OK**.
4. Druk op pijl-links/rechts totdat de gewenste menuoptie verschijnt en druk op **OK**.
5. Druk op pijl-links/rechts totdat de gewenste status verschijnt of voer de waarde in voor de geselecteerde optie en druk vervolgens op **OK**.
6. Herhaal indien nodig stap 4 en 5.
7. Druk op **Stop/Clear** om terug te keren naar de gereedmodus.

Verzending-opties

OPTIE	BESCHRIJVING
Aant. kiespog.	U kunt het aantal kiespogingen opgeven. Als u 0 invoert, vinden er geen nieuwe kiespogingen plaats.
Opn. kiezen na	Als de lijn van de ontvangende fax bezet is, kan uw apparaat het faxnummer automatisch opnieuw kiezen. U kunt het interval tussen de kiespogingen instellen.
Kenget. kiezen	U kunt een prefix van maximaal vijf cijfers instellen. Dit nummer wordt dan altijd gekozen voordat er een automatisch gekozen nummer wordt gekozen. Dit is nuttig om toegang te krijgen tot een telefooncentrale.
ECM-modus	Deze modus compenseert waar nodig de slechte kwaliteit van een telefoonlijn en zorgt ervoor dat uw faxen probleemloos naar elk faxapparaat met ECM-functie worden verstuurd. Een fax versturen met ECM kan langer duren.
Transm.rapport	U kunt uw apparaat zodanig instellen dat het een verzendrapport afdrukt met onder andere informatie over het al dan niet slagen van de verzending en het aantal verzonden pagina's. De beschikbare opties zijn Aan , Uit en Aan-Fout . Als u deze laatste optie selecteert, wordt er alleen een rapport afgedrukt als de verzending mislukt is.
TCR voor afb.	Via deze functie weten gebruikers welke faxberichten zijn verstuurd via verzonden berichten in het verzendrapport. Van de eerste pagina van het bericht wordt een afbeeldingsbestand gemaakt dat wordt afgedrukt op het verzendrapport, zodat de gebruikers kunnen zien welke berichten zijn verstuurd. U kunt deze functie echter niet gebruiken als u faxen verzendt zonder de gegevens in het geheugen op te slaan.

OPTIE	BESCHRIJVING
Kiesmodus	Deze instelling is niet in alle landen beschikbaar. Als deze optie niet beschikbaar is, ondersteunt het apparaat deze functie niet. U kunt de kiesmodus voor het apparaat instellen op toon- of pulskiezen. Het kan zijn dat u Puls moet kiezen als u een openbaar telefoonsysteem of een bedrijfscentralesysteem hebt. Neem contact op met de lokale telefoonmaatschappij als u niet zeker weet welke kiesmodus moet worden gebruikt. Als u Puls selecteert, zijn mogelijk niet alle functies van het telefoonsysteem beschikbaar. Ook kan het kiezen van een fax- of telefoonnummer langer duren.

Ontvangst-opties

OPTIE	BESCHRIJVING
Ontvangstmodus	Hier kunt u de standaardmodus voor het ontvangen van faxen selecteren. Zie "Ontvangstmodus wijzigen" op pagina 55 voor meer informatie over het ontvangen van faxen in elke modus.
Opn. na bels.	U kunt opgeven hoe vaak het apparaat moet overgaan voordat een inkomende oproep wordt beantwoord.
Ontv.g. stemp.	Met deze optie drukt het apparaat automatisch het paginanummer, de ontvangstdatum en -tijd af op iedere pagina van een ontvangen fax.
Startc. ontv.	Met deze code kunt u een fax ontvangen vanaf een intern telefoontoestel dat aangesloten is op de EXT -uitgang aan de achterzijde van het apparaat. Als u de hoorn van het telefoontoestel opneemt en faxtonen hoort, voert u de code in. De voorgeprogrammeerde code is *9* .
Aut. verklein.	Wanneer u een fax ontvangt met pagina's die even lang of langer zijn dan het papier in de papierlade, kan het apparaat het formaat van het origineel verkleinen en zo aanpassen aan het formaat van het papier in het apparaat. Schakel deze functie in als u een inkomende pagina automatisch wilt laten verkleinen. Wanneer deze functie ingesteld is op Uit , kan het apparaat het origineel niet zodanig verkleinen dat het op één pagina past. Het origineel wordt opgedeeld en wordt in oorspronkelijk formaat op twee of meer pagina's afgedrukt.
Grootte neger.	Wanneer u een fax ontvangt met pagina's die even lang of langer zijn dan het papier in uw apparaat, kunt u het apparaat zo instellen dat een bepaald gedeelte aan het eind van de ontvangen fax niet wordt afgedrukt. Het apparaat drukt de ontvangen fax op één of meer vellen papier af, minus de gegevens die op het opgegeven genegeerde gedeelte zouden hebben gestaan. Wanneer de ontvangen fax pagina's bevat die groter zijn dan het papier in uw apparaat en wanneer Aut. verklein. is ingeschakeld, zal het apparaat de fax zodanig verkleinen dat de volledige fax op het papier past.

OPTIE	BESCHRIJVING
Inst. ong. fax	<p>Deze instelling is niet in alle landen beschikbaar. Als deze functie is ingeschakeld, worden faxen geweigerd die afkomstig zijn van externe nummers die in het geheugen zijn opgeslagen onder ongewenste faxnummers. Deze functie is handig om ongewenste faxberichten te blokkeren.</p> <p>Als u deze functie inschakelt, krijgt u toegang tot de volgende opties om de ongewenste faxnummers in te voeren.</p> <ul style="list-style-type: none"> • Toevoegen: Hiermee kunt u maximaal 10 faxnummers opslaan. • Verwijderen: Hiermee kunt u het betreffende ongewenste faxnummer verwijderen. Als u Alles verw. selecteert, kunt u alle ongewenste faxnummers verwijderen.
DRPD-modus	<p>In deze modus kan de gebruiker een enkele telefoonlijn gebruiken om oproepen naar verschillende telefoonnummers te beantwoorden. In dit menu kunt u het apparaat zo instellen dat het herkent welke belpatronen moeten worden beantwoord. Zie "Faxen ontvangen via de modus DRPD" op pagina 56 voor meer informatie over deze functie.</p>

De standaarddocumentinstellingen wijzigen

De faxopties, waaronder resolutie en tonerdichtheid, kunnen ingesteld worden op de meest gebruikte modi. Als u een fax verstuurt, gebeurt dat volgens de standaardinstellingen, tenzij ze gewijzigd worden via de desbetreffende knop en het menu.

1. Druk op **Fax**.
2. Druk op **Menu** totdat **Faxinstel.** verschijnt op de onderste regel van het display en druk vervolgens op **OK**.
3. Druk op pijl-links/rechts totdat **St.inst. wijz.** verschijnt en druk op **OK**.
4. Druk op **OK** wanneer **Resolutie** verschijnt.
5. Druk op pijl-links/rechts totdat de gewenste resolutie verschijnt en druk vervolgens op **OK**.
6. Druk op pijl-links/rechts totdat **Tonersterkte** verschijnt en druk op **OK**.
7. Druk op pijl-links/rechts totdat de gewenste tonerdichtheid verschijnt en druk vervolgens op **OK**.
8. Druk op **Stop/Clear** om terug te keren naar de gereedmodus.

Automatisch een verzendrapport afdrukken

U kunt het apparaat zo instellen dat een rapport wordt afgedrukt met gedetailleerde informatie over de 50 laatste faxen (zowel verzonden als ontvangen), met vermelding van datum en tijd.

1. Druk op **Fax**.
2. Druk op **Menu** totdat **Faxinstel.** verschijnt op de onderste regel van het display en druk vervolgens op **OK**.
3. Druk op pijl-links/rechts totdat **Autom. rapport** verschijnt en druk op **OK**.
4. Druk op pijl-links/rechts totdat **Aan** verschijnt en druk op **OK**.
5. Druk op **Stop/Clear** om terug te keren naar de gereedmodus.

Adresboek aanmaken

U kunt in het **Adresboek** de meest gebruikte faxnummers opslaan. De volgende functies zijn beschikbaar om het **Adresboek** aan te maken:

- Snelkiesnummers/groepsnummers

 Zorg ervoor dat uw apparaat ingesteld is op faxmodus voordat u de faxnummers opslaat.

Snelkiesnummers

U kunt snelkiesnummers toekennen aan maximaal 240 veelgebruikte faxnummers.

Een snelkiesnummer vastleggen

1. Druk op **Fax**.
2. Druk op **Address Book** totdat **Nieuw en bew.** verschijnt op de onderste regel van het display en druk vervolgens op **OK**.
3. Druk op **OK** wanneer **Snelkiesnummer** verschijnt.
4. Voer een snelkiesnummer in tussen 0 en 239 en druk op **OK**. Als een gekozen nummer reeds is toegekend, toont het display de naam zodat u deze eventueel kunt wijzigen. Druk op **Back** om door te gaan met een volgend snelkiesnummer.
5. Voer de gewenste naam in en druk op **OK**. Zie "Tekens via het numerieke toetsenblok invoeren" op pagina 37 voor meer informatie over de manier waarop u alfanumerieke tekens moet invoeren.
6. Voer het faxnummer in dat u wilt opslaan en druk op **OK**.
7. Druk op **Stop/Clear** om terug te keren naar de gereedmodus.

Snelkiesnummers bewerken

1. Druk op **Address Book** totdat **Nieuw en bew.** verschijnt op de onderste regel van het display en druk vervolgens op **OK**.
2. Druk op **OK** wanneer **Snelkiesnummer** verschijnt.
3. Voer het snelkiesnummer in dat u wilt bewerken en druk op **OK**.
4. Wijzig de naam en druk op **OK**.
5. Wijzig het faxnummer en druk op **OK**.
6. Druk op **Stop/Clear** om terug te keren naar de gereedmodus.

Snelkiesnummers gebruiken

Voer, wanneer u tijdens het versturen van een fax wordt gevraagd om een nummer in te voeren, het snelkiesnummer in waaronder u het gewenste faxnummer hebt opgeslagen.

- In het geval van een snelkiesnummer dat uit één cijfer (0-9) bestaat, houdt u de cijferknop op het numerieke toetsenblok ingedrukt.
- In het geval van een snelkiesnummer dat uit twee of drie cijfers bestaat, drukt u op de eerste cijferknop(pen) en houdt u vervolgens de laatste cijferknop ingedrukt.

U kunt een item ook in het geheugen opzoeken door te drukken op **Address Book**. (Zie "Een item zoeken in het adresboek" op pagina 60.)

Groepsnummers

Als u vaak eenzelfde document naar verschillende bestemmingen verstuurt, kunt u die bestemmingen groeperen en er een groepsnummers aan toekennen. Op die manier kunt u een document versturen naar alle bestemmingen binnen die groep. Met de bestaande snelkiesnummers van de bestemmingen kunt u maximaal 200 (0 tot en met 199) groepsnummers instellen.

Een groepsnummers vastleggen

1. Druk op **Fax**.
2. Druk op **Address Book** totdat **Nieuw en bew.** verschijnt op de onderste regel van het display en druk vervolgens op **OK**.
3. Druk op pijl-links/rechts totdat **Groepsnummer** verschijnt en druk op **OK**.
4. Voer een groepsnummers in tussen 0 en 199 en druk op **OK**.
5. Voer de gewenste naam in en druk op **OK**.
6. Voer een snelkiesnummer in en druk op **OK**.
7. Druk op **OK** wanneer de informatie over het snelkiesnummer correct wordt weergegeven.
8. Druk op **OK** wanneer **Ja** verschijnt.
9. Herhaal stap 5 en 6 om andere snelkiesnummers aan de groep toe te voegen.
10. Druk daarna op de pijl-links/rechts om **Nee** te selecteren op de vraag **Nog een nummer?** en druk op **OK**.

11. Druk op **Stop/Clear** om terug te keren naar de gereedmodus.

Een groeps kiesnummer bewerken

U kunt een item uit de groep verwijderen of een nieuw nummer toevoegen aan de geselecteerde groep.

1. Druk op **Address Book** totdat **Nieuw en bew.** verschijnt op de onderste regel van het display en druk vervolgens op **OK**.
2. Druk op pijl-links/rechts totdat **Groepsnummer** verschijnt en druk op **OK**.
3. Voer het groeps kiesnummer in dat u wilt bewerken en druk op **OK**.
4. Voer de naam in die u wilt bewerken en druk op **OK**.
5. Voer het snel kiesnummer in dat u wilt toevoegen of verwijderen en druk op **OK**.
Als u een nieuw snel kiesnummer hebt ingevoerd, verschijnt **Toevoegen?**.
Als u een snel kiesnummer invoert dat in de groep is opgeslagen, verschijnt **Verwijderen?**.
6. Druk op **OK** om het nummer toe te voegen of te verwijderen.
7. Druk op **OK** wanneer **Ja** verschijnt om meer nummers toe te voegen of te verwijderen en herhaal stap 4 en 5.
8. Druk daarna op de pijl-links/rechts om **Nee** te selecteren op de vraag **Nog een nummer?** en druk op **OK**.
9. Druk op **Stop/Clear** om terug te keren naar de gereedmodus.

Groeps kiesnummers gebruiken

Om een groeps kiesnummer te gebruiken, moet u het opzoeken in het geheugen en selecteren.

Druk op **Address Book** wanneer u tijdens het versturen van een fax wordt gevraagd om een faxnummer in te voeren. Zie onder.

Een item zoeken in het adresboek

U kunt op twee manieren een nummer in het geheugen opzoeken. U doorzoekt het adresboek alfabetisch of u voert de eerste letters in van de naam die aan dat nummer is gekoppeld.

Het geheugen alfabetisch doorzoeken

1. Druk indien nodig op **Fax**.
2. Druk op **Address Book** totdat **Zoek. en kiez.** verschijnt op de onderste regel van het display en druk vervolgens op **OK**.
3. Druk op pijl-links/rechts totdat de gewenste categorie nummers verschijnt en druk vervolgens op **OK**.
4. Druk op **OK** wanneer **Alle** verschijnt.
5. Druk op pijl-links/rechts totdat de gewenste naam en het gewenste nummer verschijnen. U kunt het hele geheugen alfabetisch doorzoeken van achteren naar voren en omgekeerd.

Zoeken met een specifieke beginletter

1. Druk indien nodig op **Fax**.
2. Druk op **Address Book** totdat **Zoek. en kiez.** verschijnt op de onderste regel van het display en druk vervolgens op **OK**.
3. Druk op pijl-links/rechts totdat de gewenste categorie nummers verschijnt en druk vervolgens op **OK**.
4. Druk op pijl-links/rechts totdat **Id** verschijnt en druk op **OK**.
5. Voer de eerste letters in van de naam die u zoekt en druk op **OK**.
6. Druk op pijl-links/rechts totdat de gewenste naam verschijnt en druk vervolgens op **OK**.

Een vermelding in het adresboek verwijderen

In **Adresboek** kunt u vermeldingen één voor één verwijderen.

1. Druk op **Address Book** totdat **Verwijderen** verschijnt op de onderste regel van het display en druk vervolgens op **OK**.
2. Druk op pijl-links/rechts totdat de gewenste categorie nummers verschijnt en druk vervolgens op **OK**.
3. Druk op pijl-links/rechts totdat de gewenste zoekmethode verschijnt en druk op **OK**.
Selecteer **Alles zoeken** om een vermelding te zoeken in het volledige adresboek.
Selecteer **Id zoeken** om een vermelding te zoeken via de eerste letters van de naam.
4. Druk op pijl-links/rechts totdat de gewenste naam verschijnt en druk vervolgens op **OK**.
U kunt ook de eerste letters invoeren en op **OK** drukken. Druk op pijl-links/rechts totdat de gewenste naam verschijnt en druk vervolgens op **OK**.
5. Druk op **OK**.
6. Druk op **OK** wanneer **Ja** verschijnt om het verwijderen te bevestigen.
7. Druk op **Stop/Clear** om terug te keren naar de gereedmodus.

Adresboek afdrukken

1. U kunt de instellingen van uw adresboek controleren door ze in een lijst af te drukken.
2. Druk op **Address Book** totdat **Afdrukken** verschijnt op de onderste regel van het display.
3. Druk op **OK**. Het apparaat drukt nu een lijst af met uw persoonlijke instellingen voor snelknoppen, snel kiesnummers en groeps kiesnummers.

USB-geheugenapparaat gebruiken

In dit hoofdstuk wordt uitgelegd hoe u een USB-geheugenapparaat samen met uw apparaat kunt gebruiken.

In dit hoofdstuk vindt u de volgende onderwerpen:

- Over USB-geheugen
- Een USB-geheugenapparaat aansluiten
- Scannen naar een USB-geheugenapparaat
- Afdrukken vanaf een USB-geheugenapparaat

OVER USB-GEHEUGEN

Er bestaan USB-geheugenapparaten met verschillende geheugencapaciteiten die meer ruimte bieden voor de opslag van documenten, presentaties, gedownloade muziek en video's, hogeresolutieafbeeldingen en alle andere bestanden die u wilt opslaan of verplaatsen.

U kunt het volgende doen met uw apparaat en een USB-geheugenapparaat:

- Documenten scannen en op een USB-geheugenapparaat opslaan.
- Afdrukken vanaf een USB-geheugenapparaat.
- Een back-up maken van uw **Adresboek/Telefoonlijst**-vermeldingen en van de systeeminstellingen van uw apparaat.
- Back-upbestanden terugzetten in het geheugen van het apparaat.
- Het USB-geheugenapparaat formatteren.
- De beschikbare geheugenruimte controleren.

EEN USB-GEHEUGENAPPARAAT AANSLUITEN

De USB-geheugenpoort aan de voorkant van uw apparaat ondersteunt USB V1.1- en USB V2.0-geheugenapparaten. Op uw apparaat worden USB-geheugenapparaten met FAT16/FAT32 en sectoren van 512 bytes ondersteund.

Controleer het bestandssysteem van uw USB-geheugenapparaat bij de leverancier.

Gebruik alleen USB-geheugenapparaten met een USB-connector van het type A.

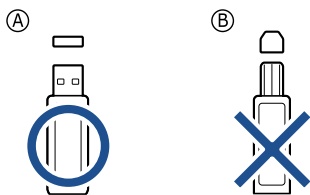

Gebruik alleen een metalen en afgeschermd USB-geheugenapparaat.

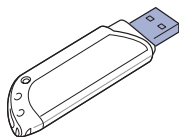

- Een back-up maken van uw gegevens
- USB-geheugen beheren
- Rechtstreeks vanuit een digitale camera afdrukken

Steek een USB-geheugenapparaat in de USB-geheugenpoort aan de voorkant van het apparaat.

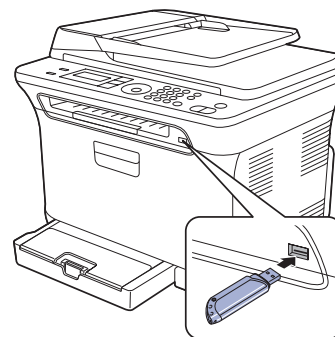

- ⚠ • Verwijder het USB-geheugenapparaat niet terwijl het apparaat actief is of bezig is met lezen van of schrijven naar het USB-geheugen. Onder de garantie voor het apparaat valt geen schade die is veroorzaakt door onjuist gebruik door de gebruiker.
- Als uw geheugenapparaat uitgerust is met een aantal functies (bv. beveiligingssleutel, beveiligde partitie, opstartfunctie, wachtwoordinstellingen enz.) mag u het USB-geheugenapparaat niet in combinatie met uw apparaat gebruiken. De bestanden die zijn opgeslagen op het USB-geheugenapparaat kunnen corrupt zijn of het apparaat kan het mogelijk niet automatisch detecteren. Raadpleeg de gebruikershandleiding van het apparaat voor meer informatie over deze functies.

SCANNEN NAAR EEN USB-GEHEUGENAPPARAAT

U kunt een document scannen en de gescande afbeelding op een USB-geheugenapparaat opslaan. Dit kunt u op twee manieren doen: U kunt een document naar het apparaat scannen met de standaardinstellingen of u kunt uw eigen scaninstellingen aanpassen.

- ⚠ • Als uw geheugenapparaat uitgerust is met een aantal functies (bv. beveiligingssleutel, beveiligde partitie, opstartfunctie, wachtwoordinstellingen enz.) mag u het USB-geheugenapparaat niet in combinatie met uw apparaat gebruiken. De bestanden die zijn opgeslagen op het USB-geheugenapparaat kunnen corrupt zijn of het apparaat kan het mogelijk niet automatisch detecteren. Raadpleeg de gebruikershandleiding van het apparaat voor meer informatie over deze functies.

Scannen

1. Steek een USB-geheugenapparaat in de USB-geheugenpoort aan de voorkant van het apparaat.
2. Plaats originelen met de bedrukte zijde naar boven in de ADI of plaats een enkel origineel met de bedrukte zijde naar beneden op de glasplaat van de scanner.
Zie "Originelen plaatsen" op pagina 38 voor meer informatie over het plaatsen van originelen.
3. Druk op **Scan/Email**.
4. Druk op **OK** wanneer **Naar USB scan.** op de onderste regel van het display verschijnt.
5. Druk op **OK**, **Color Start** of **Black Start** wanneer **Klaar om te sc. naar USB** verschijnt.
Ongeacht de knop waarop u drukt, wordt de kleurenmodus bepaald zoals ingesteld. (Zie "Aangepast scannen naar USB" op pagina 62.)
Uw apparaat begint het origineel te scannen en vraagt daarna of u een andere pagina wilt scannen.
6. Druk op **OK** wanneer **Ja** verschijnt om meer pagina's te scannen. Plaats een origineel en druk op **Color Start** of **Black Start**.
Ongeacht de knop waarop u drukt, wordt de kleurenmodus bepaald zoals ingesteld. (Zie "Aangepast scannen naar USB" op pagina 62.)
Druk anders op pijl-links/rechts om **Nee** te selecteren en vervolgens op **OK**.

Na het scannen kunt u het USB-geheugenapparaat uit het apparaat verwijderen.

Aangepast scannen naar USB

U kunt het formaat, de grootte en de kleurenmodus van afbeeldingen instellen telkens als u ze naar een USB-geheugenapparaat scant.

1. Druk op **Scan/Email**.
2. Druk op **Menu** totdat **Scanfunctie** verschijnt op de onderste regel van het display en druk vervolgens op **OK**.
3. Druk op **OK** wanneer **USB-functie** verschijnt.
4. Druk op pijl-links/rechts totdat de gewenste insteloptie verschijnt en druk vervolgens op **OK**.
U kunt de volgende opties instellen:
 - **Scanformaat:** Bepaalt de grootte van de afbeelding.
 - **Oorspr. type:** Bepaalt het documenttype van het origineel.
 - **Resolutie:** Voor het instellen van de resolutie van de afbeelding.
 - **Scankleur:** Voor het instellen van de kleurenmodus. Als u bij deze optie Mono selecteert, kunt u niet JPEG selecteren in **Scanindeling**.
 - **Scanindeling:** Voor het instellen van de bestandsindeling waarin de afbeelding moet worden opgeslagen. Wanneer u TIFF of PDF selecteert, hebt u de mogelijkheid om meerdere pagina's te scannen. Als u bij deze optie JPEG selecteert, kunt u niet Mono selecteren in **Scankleur**.
5. Druk op pijl-links/rechts totdat de gewenste status verschijnt en druk vervolgens op **OK**.
6. Herhaal stap 4 en 5 om andere opties in te stellen.
7. Druk zodra u klaar bent op **Stop/Clear** om terug te keren naar de gereedmodus.

U kunt de standaardscaninstellingen wijzigen. Voor meer informatie zie "De standaardscaninstellingen wijzigen" op pagina 50.

AFDRUKKEN VANAF EEN USB-GEHEUGENAPPARAAT

U kunt bestanden die opgeslagen zijn op een USB-geheugenapparaat rechtstreeks afdrucken. U kunt TIFF-, BMP-, JPEG- en PRN-bestanden afdrucken.

Bestandstypen die de door de optie Rechtstreeks afdrucken worden ondersteund:

- PRN: Alleen bestanden die zijn gemaakt met het bijgeleverde stuurprogramma zijn compatibel.
 - U kunt PRN-bestanden maken door het selectievakje Afdrucken naar bestand in te schakelen wanneer u een document afdrukt. Het document wordt dan niet afgedrukt, maar wordt als een PRN-bestand opgeslagen. Alleen PRN-bestanden die op deze wijze zijn gemaakt, kunnen direct vanuit het USB-geheugen worden afgedrukt. Raadpleeg het hoofdstuk *Software* om te weten hoe u een PRN-bestand moet maken.
 - BMP: BMP niet-gecomprimeerd
 - TIFF: TIFF 6.0 Baseline
 - JPEG: JPEG Baseline
-  • Als uw geheugenapparaat uitgerust is met een aantal functies (bv. beveiligingssleutel, beveiligde partitie, opstartfunctie, wachtwoordinstellingen enz.) mag u het USB-geheugenapparaat niet in combinatie met uw apparaat gebruiken. De bestanden die zijn opgeslagen op het USB-geheugenapparaat kunnen corrupt zijn of het apparaat kan het mogelijk niet automatisch detecteren. Raadpleeg de gebruikershandleiding van het apparaat voor meer informatie over deze functies.

Documenten afdrucken vanaf een USB-geheugenapparaat

1. Steek een USB-geheugenapparaat in de USB-geheugenpoort aan de voorkant van het apparaat. Als u er reeds een hebt aangesloten, drukt u op **Direct USB**.
Uw apparaat detecteert automatisch het geheugenapparaat en leest de gegevens die erop zijn opgeslagen.
2. Druk op pijl-links/rechts totdat de gewenste map of het gewenste bestand verschijnt en druk vervolgens op **OK**.
Indien u **D** voor een mapnaam ziet, staan er één of meer bestanden of mappen in de geselecteerde map.
3. Als u een bestand hebt geselecteerd, gaat u door met de volgende stap.
Als u een map hebt geselecteerd, drukt u op pijl-links/rechts totdat het gewenste bestand verschijnt.
4. Druk op pijl-links/rechts om het aantal afdrucken te selecteren of voer het aantal in.
5. Druk op **OK**, **Color Start** of **Black Start** om het geselecteerde bestand af te drukken.
U hebt de keuze uit de volgende twee modi:
 - **OK** of **Color Start:** Afdrucken in kleur.
 - **Black Start:** Afdrucken in zwart-wit.Na het afdrucken van het bestand wordt u gevraagd of u nog een bestand wilt afdrucken.
6. Druk op **OK** wanneer **Ja** verschijnt voor een andere afdruktaak en herhaal de procedure vanaf stap 2.
U kunt ook op pijl-links/rechts drukken om **Nee** te selecteren en vervolgens op **OK**.
7. Druk op **Stop/Clear** om terug te keren naar de gereedmodus.

EEN BACK-UP MAKEN VAN UW GEGEVENS

Gegevens in het geheugen van het apparaat kunnen per ongeluk gewist worden als gevolg van een stroomonderbreking of een fout tijdens het opslaan. Met een back-up beveiligt u uw **Adresboek**-vermeldingen en de systeeminstellingen door ze als back-upbestanden op een USB-geheugenapparaat op te slaan.

Een back-up maken van uw gegevens

1. Steek een USB-geheugenapparaat in de USB-geheugenpoort aan de voorkant van het apparaat.
2. Druk op **Menu** totdat **Systeeminst.** verschijnt op de onderste regel van het display en druk vervolgens op **OK**.
3. Druk op **OK** wanneer **Apparaatinst.** verschijnt.
4. Druk op pijl-links/rechts totdat **Inst. export.** verschijnt en druk op **OK**.
5. Druk op pijl-links/rechts totdat de gewenste optie verschijnt.
 - **Adresboek:** Maakt een back-up van alle adresboek-vermeldingen.
 - **Geg. instellen:** Maakt een back-up van alle systeeminstellingen.
6. Druk op **OK** om een back-up van uw gegevens te maken. De back-up van de gegevens wordt opgeslagen in uw USB-geheugen.
7. Druk op **Stop/Clear** om terug te keren naar de gereedmodus.

Gegevens terugzetten

1. Steek het USB-geheugenapparaat met de gegevensback-up in de USB-geheugenpoort.
2. Druk op **Menu** totdat **Systeeminst.** verschijnt op de onderste regel van het display en druk vervolgens op **OK**.
3. Druk op **OK** wanneer **Apparaatinst.** verschijnt.
4. Druk op pijl-links/rechts totdat **Inst. import.** verschijnt en druk op **OK**.
5. Druk op pijl-links/rechts totdat het gewenste gegevenstype verschijnt en druk vervolgens op **OK**.
6. Druk op pijl-links/rechts totdat het bestand met de gegevens die u wilt terugzetten verschijnt en druk vervolgens op **OK**.
7. Druk op **OK** wanneer **Ja** verschijnt om het back-upbestand terug te zetten op het apparaat.
8. Druk op **Stop/Clear** om terug te keren naar de gereedmodus.

USB-GEHEUGEN BEHEREN

U kunt afbeeldingsbestanden op een USB-geheugenapparaat één voor één of allemaal tegelijk verwijderen door het apparaat opnieuw te formatteren.

 Bestanden kunnen niet meer worden teruggezet nadat u ze hebt verwijderd of nadat u het USB-geheugenapparaat opnieuw hebt geformatteerd. Voordat u ze verwijdert, dient u dan ook na te gaan of u ze niet meer nodig hebt.

Een afbeeldingsbestand verwijderen

1. Steek een USB-geheugenapparaat in de USB-geheugenpoort aan de voorkant van het apparaat.
2. Druk op **Direct USB**.
3. Druk op pijl-links/rechts totdat **Bestandsbeheer** verschijnt en druk op **OK**.
4. Druk op **OK** wanneer **Verwijderen** verschijnt.
5. Druk op pijl-links/rechts totdat de gewenste map of het gewenste bestand verschijnt en druk vervolgens op **OK**.

 Indien u **D** voor een mapnaam ziet, staan er één of meer bestanden of mappen in de geselecteerde map.

Als u een bestand hebt geselecteerd, toont het display ongeveer

2 seconden lang de bestandsgrootte. Ga door met de volgende stap. Als u een map hebt geselecteerd, drukt u op pijl-links/rechts totdat het bestand dat u wilt verwijderen verschijnt en vervolgens op **OK**.

6. Druk op **OK** wanneer **Ja** verschijnt om uw keuze te bevestigen.
7. Druk op **Stop/Clear** om terug te keren naar de gereedmodus.

USB-geheugenapparaat formatteren

1. Steek een USB-geheugenapparaat in de USB-geheugenpoort aan de voorkant van het apparaat.
2. Druk op **Direct USB**.
3. Druk op pijl-links/rechts totdat **Bestandsbeheer** verschijnt en druk op **OK**.
4. Druk op pijl-links/rechts totdat **Indeling** verschijnt en druk op **OK**.
5. Druk op **OK** wanneer **Ja** verschijnt om uw keuze te bevestigen.
6. Druk op **Stop/Clear** om terug te keren naar de gereedmodus.

De USB-geheugenstatus weergeven

U kunt controleren hoeveel geheugenruimte nog beschikbaar is voor het scannen en opslaan van documenten.

1. Steek een USB-geheugenapparaat in de USB-geheugenpoort aan de voorkant van het apparaat.
2. Druk op **Direct USB**.
3. Druk op pijl-links/rechts totdat **Contr. ruimte** verschijnt en druk op **OK**. In het display wordt de beschikbare geheugenruimte weergegeven.
4. Druk op **Stop/Clear** om terug te keren naar gereedmodus.

RECHTSTREEKS VANUIT EEN DIGITALE CAMERA AFDRUKKEN

Dit apparaat ondersteunt de functie PictBridge. U kunt afbeeldingen rechtstreeks van willekeurig welk PictBridge-compatibel apparaat, zoals een digitale camera, cameratelefoon en camcorder afdrukken. U hoeft dit niet op een computer aan te sluiten.

1. Zet het apparaat aan.
2. Sluit uw PictBridge-compatibel apparaat op de geheugenpoort aan de voorkant van het apparaat aan door gebruik te maken van de met het apparaat meegeleverde USB-kabel.
3. Stuur een commando om afbeeldingen vanuit het PictBridgecompatibele apparaat af te drukken.



- Raadpleeg de handleiding van uw camera voor meer informatie over het afdrukken van een foto vanaf een camera met de PictBridge-functie.
- Index afdrukken niet ondersteund.
- Gegevens of bestandsnaam afdrukken niet ondersteund.

onderhoud

In dit hoofdstuk vindt u informatie over het onderhoud van het apparaat en de tonercassette.

In dit hoofdstuk vindt u de volgende onderwerpen:

- Rapporten afdrukken
- Geheugen wissen
- Uw apparaat reinigen
- De cassette onderhouden
- De tonercassette vervangen

RAPPORTEN AFDRUKKEN

U kunt verschillende rapporten met nuttige informatie laten maken. De volgende rapporten zijn beschikbaar:

-  Afhankelijk van uw opties of model zullen sommige rapporten mogelijk niet op het display verschijnen. Als dit het geval is, zijn deze opties niet van toepassing op uw apparaat.

RAPPORT/LIJST	BESCHRIJVING
Configuratie	In deze lijst staat de status van de opties die door de gebruiker kunnen worden ingesteld. U kunt deze lijst afdrukken om de in de instellingen aangebrachte wijzigingen te bevestigen.
Info verb.art.	In deze lijst staat de huidige status van verbruiksgoederen in uw apparaat.
Adresboek	In deze lijst staan alle faxnummers en e-mailadressen die in het geheugen van het apparaat zijn opgeslagen.
Transm.rapport	In dit rapport staan het faxnummer, het aantal pagina's, de verzendduur, de communicatiemethode en het resultaat van de verzending voor een specifieke faxtaak. U kunt uw apparaat zodanig instellen dat het automatisch een verzendrapport afdruckt na elke faxtaak. (Zie "Verzending-opties" op pagina 58.)
Verzendrapport	Dit rapport bevat informatie over de faxen en e-mailberichten die u onlangs hebt verzonden. U kunt het apparaat zo instellen dat na elke 50 communicaties een rapport wordt afgedrukt. (Zie "Verzending-opties" op pagina 58.)
Rap. ontv. fax	Dit rapport bevat informatie over de faxberichten die u onlangs hebt ontvangen.
Geplande taken	In deze lijst staat een overzicht van de uitgestelde faxen die recent in het geheugen zijn opgeslagen, met begintijd en soort taak.

- De beeldeenheid vervangen
- De cassette voor gebruikte toner vervangen
- Te onderhouden onderdelen
- Het apparaat beheren via de website
- Het serienummer van het apparaat controleren

RAPPORT/LIJST	BESCHRIJVING
Rap. ong. fax.	In deze lijst staan de faxnummers die zijn opgegeven als ongewenste faxnummers. Ga naar het menu Inst. ong. fax om nummers aan de lijst toe te voegen of uit de lijst te verwijderen. (Zie "Ontvangst-opties" op pagina 58.)
Netwerkinform.	In deze lijst staat informatie over de netwerkverbinding en -configuratie van uw apparaat.
Gebr.ver.lijst	In deze lijst staan de gebruikers die gebruik mogen maken van de e-mailfunctie.

Een rapport afdrukken

1. Druk op **Menu** totdat **Systeeminst.** verschijnt op de onderste regel van het display en druk vervolgens op **OK**.
2. Druk op pijl-links/rechts totdat **Rapport** verschijnt en druk op **OK**.
3. Druk op pijl-links/rechts totdat het gewenste rapport of de gewenste lijst verschijnt en druk vervolgens op **OK**.
Selecteer **Alle rapporten** om alle rapporten af te drukken.
4. Druk op **OK** wanneer **Ja** verschijnt om het afdrukken te bevestigen. De geselecteerde informatie wordt afgedrukt.

HET KLEURCONTRAST AANPASSEN

In het kleurenmenu kunt u de kleurinstelling aanpassen.

1. Druk op **Menu** totdat **Systeeminst.** verschijnt op de onderste regel van het display en druk vervolgens op **OK**.
 2. Druk op **OK** wanneer **Onderhoud** verschijnt.
 3. Druk op pijl-links/rechts totdat **Kleur** verschijnt en druk op **OK**.
 4. Druk op **OK** wanneer **Aangep. kleur** verschijnt.
 5. Druk op de pijl-links/rechts totdat het gewenste kleurenmenu op het display verschijnt en druk op **OK**.
Hiermee kunt u het contrast kleur per kleur aanpassen. **Standaard** optimaliseert de kleur automatisch. **Handm. aanpas.:** Hiermee kunt u het kleurcontrast voor elke cassette handmatig aanpassen. **Standaard:** Deze instelling wordt aanbevolen voor de beste kleurkwaliteit.
-  Als u het apparaat hebt verplaatst, wordt ten zeerste aangeraden om dit menu handmatig te bedienen.
6. Druk op **Stop/Clear** om terug te keren naar de gereedmodus.

GEHEUGEN WISSEN

U kunt kiezen welk gedeelte van de informatie in het geheugen u wilt wissen.

 Gebruikers van de CLX-3170FN/CLX-3175FN/CLX-3175FW moeten voor ze het geheugen wissen controleren of alle faxopdrachten zijn voltooid, anders worden deze taken ook gewist.

1. Druk op **Menu** totdat **Systeeminst.** verschijnt op de onderste regel van het display en druk vervolgens op **OK**.
2. Druk op pijl-links/rechts totdat **Instel. wissen** verschijnt en druk op **OK**.
3. Druk op pijl-links/rechts totdat het item dat u wilt wissen verschijnt.

 Afhankelijk van uw opties of model zullen sommige menu's mogelijk niet op het display verschijnen. Als dit het geval is, zijn deze opties niet van toepassing op uw apparaat.

OPTIES	BESCHRIJVING
Alle instel.	Wist alle gegevens uit het geheugen en herstelt de standaardinstellingen.
Faxinstel.	Herstelt alle standaardfaxopties.
Kopieerinstel.	Herstelt alle standaardkopieeropties.
Scaninstel.	Herstelt alle standaardscanopties.
Systeeminst.	Herstelt alle standaardsteeopties.
Netwerkinstel.	Herstelt alle standaardnetwerkoorties.
Adresboek	Wist alle faxnummers en e-mailadressen uit het geheugen.
Verzendrapport	Wist alle informatie over verzonden fax- en e-mailberichten.
Rap. ontv. fax	Wist alle informatie over ontvangen faxberichten.

4. Druk op **OK** wanneer **Ja** verschijnt.
5. Druk opnieuw op **OK** om het wissen te bevestigen.
6. Herhaal stap 3 tot en met 5 om een ander item te wissen.
7. Druk op **Stop/Clear** om terug te keren naar de gereedmodus.

UW APPARAAT REINIGEN

Volg de onderstaande reinigingsprocedures telkens na vervanging van een tonercassette of als er problemen ontstaan met afdruk- en scankwaliteit. Dit is voor het behoud van een goede afdruk- en scankwaliteit.

- 
- Als u de behuizing van het apparaat reinigt met reinigingsmiddelen die veel alcohol, oplosmiddel of andere agressieve substanties bevatten, kan de behuizing verkleuren of vervormen.
 - Als er toner in het apparaat of in de directe omgeving ervan terecht is gekomen, raden wij u aan om dit te reinigen met een zachte, met water bevochtigde doek of tissue. Als u een stofzuiger gebruikt, blaast u toner in de lucht, wat schadelijk kan zijn voor uw gezondheid.

De buitenkant reinigen

U kunt de behuizing van het apparaat het beste schoonmaken met een zachte, niet-pluizende doek. U kunt de doek enigszins bevochtigen met water, maar let erop dat er geen water op of in het apparaat druppelt.

De binnenkant reinigen

Tijdens het afdrucken kunnen zich in het apparaat papierresten, toner en stof verzamelen. Dit kan op een gegeven moment problemen met de afdrukwaliteit veroorzaken, zoals tonervlekken of vegen. Deze problemen kunnen worden gereduceerd of verholpen door de binnenkant van het apparaat te reinigen.

1. Schakel het apparaat uit en haal de stekker uit het stopcontact. Wacht tot het apparaat is afgekoeld.
2. Open de voorklep volledig met behulp van de greep.

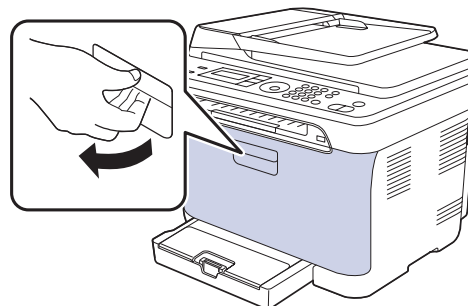

3. Houd de tonercassette vast aan de handgrepen en trek de vier cassettes uit de printer.

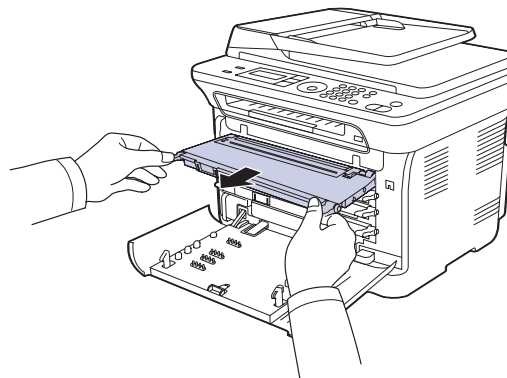

4. Haal de cassette voor gebruikte toner uit het apparaat door middel van de handgreep.

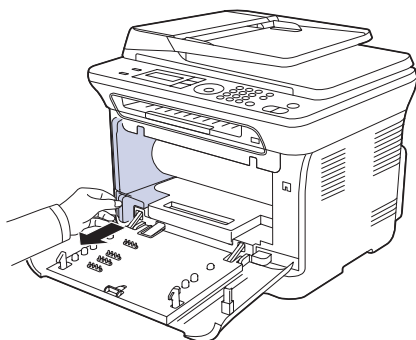

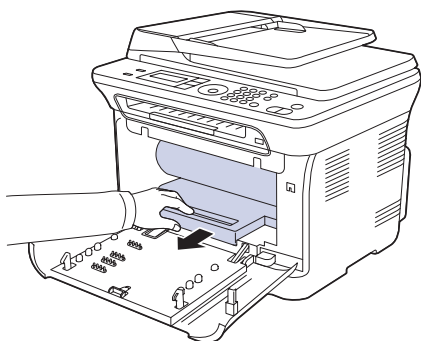

5. Haal de beeldeenheid uit het apparaat via de inkeping aan de voorzijde van de beeldeenheid.

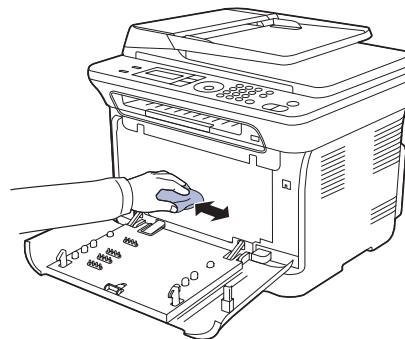

-  • Raak het groene oppervlak van de beeldeenheid niet aan met uw handen of met voorwerpen.
- Let erop dat u geen krassen maakt op het oppervlak van de beeldeenheid.
 - Als u de voorklep langer dan enkele minuten geopend laat, kan de beeldeenheid worden blootgesteld aan licht. Hierdoor wordt de beeldeenheid beschadigd. Sluit de voorklep als de installatie om een of andere reden moet worden stopgezet of onderbroken.

6. Verwijder met een droge, niet-pluizende doek eventueel stof en gemorste toner in en rond de ruimte voor de tonercassette.



-  • Als u toner op uw kleding krijgt, veeg de toner dan af met een droge doek en was het kledingstuk in koud water. Als u warm water gebruikt, hecht de toner zich aan de stof.
- Als er toner in het apparaat of in de directe omgeving ervan terecht is gekomen, raden wij u aan om dit te reinigen met een zachte, met water bevochtigde doek of tissue. Als u een stofzuiger gebruikt, blaast u toner in de lucht, wat schadelijk kan zijn voor uw gezondheid.

-  Laat het apparaat na het schoonmaken volledig drogen.

7. Druk de beeldeenheid in het apparaat terwijl u de inkeping aan de voorzijde van de beeldeenheid vasthoudt.

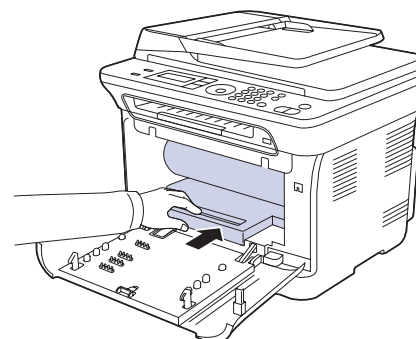

8. Schuif de cassette voor gebruikte toner op zijn plaats en duw deze erin tot deze goed vastzit.

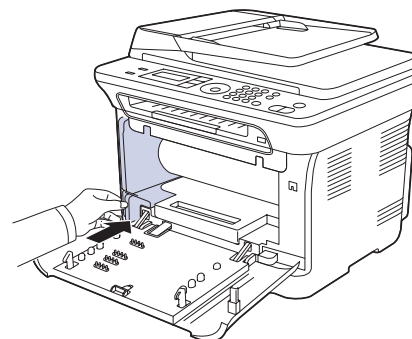

9. Schuif de vier tonercassettes terug in het apparaat.

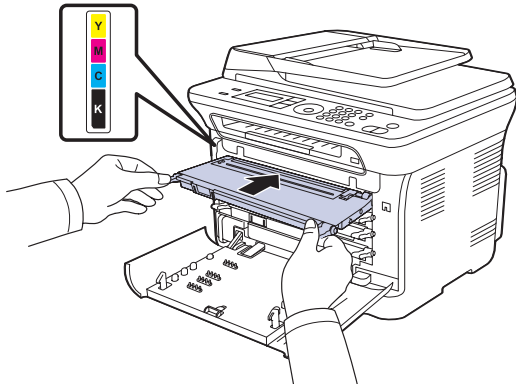

10. Plaats alle onderdelen terug in het apparaat en sluit de voorklep.

 Wanneer de voorklep niet volledig gesloten is, werkt het apparaat niet.

11. Steek de stekker weer in het stopcontact en zet het apparaat aan.

De scannereenheid reinigen

U krijgt de beste kopieën als u de scannereenheid schoon houdt. Wij raden u aan om de scannereenheid aan het begin van elke dag te reinigen. Herhaal dit indien nodig in de loop van de dag.

1. Bevochtig een niet-pluizende, zachte doek of papieren handdoekje met een beetje water.
2. Open het deksel van de scanner.
3. Veeg de glasplaat schoon en droog deze af.

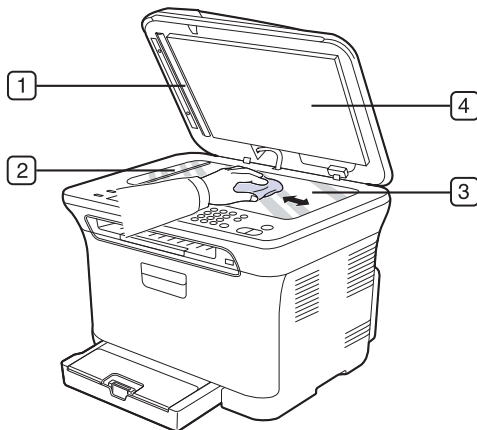

4. Veeg de onderkant van het scannerdeksel schoon en droog deze af.

5. Duw de ADI-folie voorzichtig met een hulpmiddel zoals een pincet.

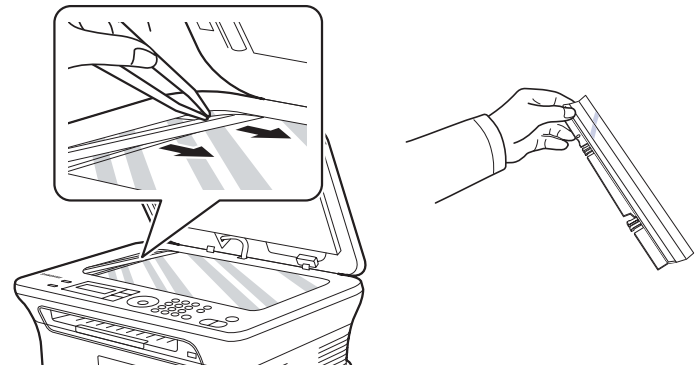

6. Houd de ADI-folie vast bij de rand en veeg beide zijden van de ADI-folie tot hij schoon en droog is.

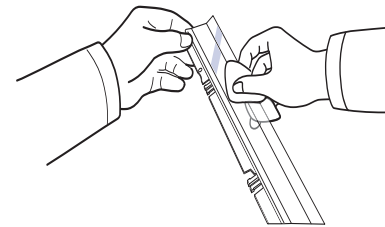

7. Duw de ADI-folie zachtjes terug in het apparaat.

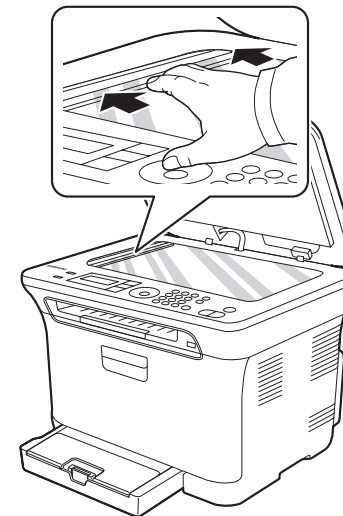

8. Sluit het deksel van de scanner.

DE CASSETTE ONDERHOUDEN

Tonercassette bewaren

Tonercassettes bevatten componenten die gevoelig zijn voor licht, temperatuur en vochtigheid. Samsung raadt u aan de aanbevelingen te volgen met het oog op optimale prestaties, de hoogste kwaliteit en de langste gebruiksduur van uw nieuwe Samsung-tonercassette.

Bewaar deze cassette op dezelfde plaats als waar de printer wordt gebruikt, in het ideale geval een kantoor waar de temperatuur en vochtigheid worden geregeld. Haal de tonercassette pas uit zijn originele, ongeopende verpakking op het moment dat u de cassette gaat installeren. Als de originele verpakking ontbreekt, moet u de bovenste opening van de cassette bedekken met papier en moet u de cassette bewaren in een donkere kast.

Als u de verpakking van de cassette opent voordat u de cassette gebruikt, nemen de gebruiksduur en bewaartijd van de cassette aanzienlijk af. Bewaar de cassette niet op de grond. Als de tonercassette uit de printer wordt verwijderd, moet de cassette altijd worden bewaard:

- in de beschermende zak van de originele verpakking
- horizontaal (niet rechtopstaand) met de juiste zijde naar boven
- Bewaar verbruiksartikelen niet in:
 - een temperatuur van meer dan 40 °C
 - een vochtigheidsgraad van minder dan 20% of meer dan 80%
 - een omgeving met extreme vochtigheids- of temperatuurschommelingen
 - direct zon- of kamerlicht
 - een stoffige ruimte
 - een auto gedurende een lange periode
 - een omgeving waar corrosieve gassen aanwezig zijn
 - een omgeving met zilte lucht

Instructies voor het hanteren van cassettes

- Raak het oppervlak van de lichtgevoelige drum in de cassette niet aan.
- Stel de cassette niet bloot aan onnodige trillingen of schokken.
- Draai de drum nooit handmatig, vooral niet in de omgekeerde richting, want hierdoor kan de cassette binnenin worden beschadigd en gaan lekken.

Gebruik van cassettes van een ander merk dan Samsung en gebruik van bijgevoelde tonercassettes

Het gebruik van tonercassettes van een ander merk dan Samsung in uw printer wordt door Samsung Electronics niet aangeraden noch goedgekeurd. Hetzelfde geldt voor generieke, bijgevoelde of gereviseerde tonercassettes, alsook tonercassettes van een bepaald winkelmerk.



- De printergarantie van Samsung dekt geen schade aan het apparaat die veroorzaakt is door het gebruik van een bijgevoelde of gereviseerde tonercassette of een tonercassette van een ander merk dan Samsung.

Geschatte gebruiksduur van tonercassette

De geschatte gebruiksduur van een tonercassette is afhankelijk van de hoeveelheid toner die nodig is voor uw afdruktaken. Het eigenlijke aantal afdrukken kan verschillen afhankelijk van de afdrukdichtheid, de omgevingsvoorwaarden, de tijd tussen afdruktaken en het type en formaat van het afdruk materiaal. Als u bijvoorbeeld veel afbeeldingen afdrukt, ligt het tonerverbruik hoog en moet u de cassette sneller vervangen.

Toner herverdelen

Wanneer een tonercassette bijna leeg is, verschijnen er vage of lichtere gebieden in de afdruk. Het is ook mogelijk dat gekleurde afbeeldingen niet in de juiste kleuren worden afgedrukt omdat de toner kleuren niet naar behoren worden gemengd als een van de kleurentonercassettes bijna leeg is. U kunt de afdrukkwaliteit tijdelijk verbeteren door de toner opnieuw te verdelen.

- Er verschijnt mogelijk een bericht op het display dat aangeeft dat de toner bijna op is.
1. Open de voorklep volledig met behulp van de greep.

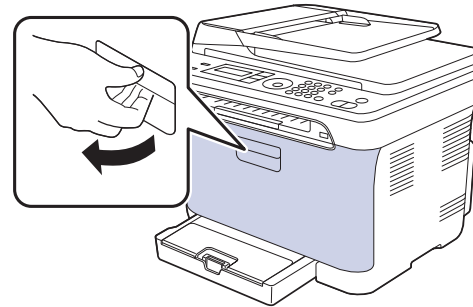

2. Houd de tonercassette vast aan de handgrepen en trek de vier cassettes uit de printer.

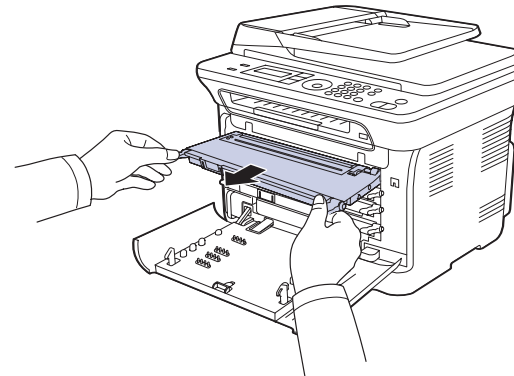

3. Houd beide grepen van de tonercassette vast en schud de cassette goed van links naar rechts om de toner opnieuw te verdelen.

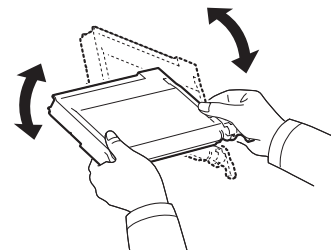

- Als u toner op uw kleding krijgt, veeg de toner dan af met een droge doek en was het kledingstuk in koud water. Als u warm water gebruikt, hecht de toner zich aan de stof.

4. Schuif de vier tonercassettes terug in het apparaat.

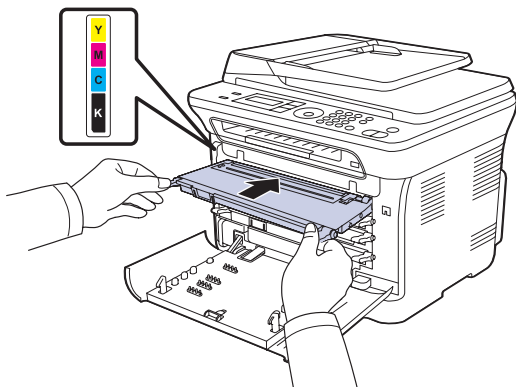

5. Sluit de voorklep. Controleer of de klep goed is vergrendeld.

 Wanneer de voorklep niet volledig gesloten is, werkt het apparaat niet.

DE TONERCASSETTE VERVANGEN

Het apparaat gebruikt vier kleuren en heeft voor elke kleur een andere tonercassette: geel (G), magenta (M), cyaan (C) en zwart (Z).

- De status-LED en het bericht over de toner op het display geven aan welke tonercassette moet worden vervangen.
- Bij de CLX-3170FN/CLX-3175FN/CLX-3175FW worden inkomende faxen in het geheugen opgeslagen.

Dit betekent dat de tonercassette moet worden vervangen. Controleer het type tonercassette voor uw apparaat. (Zie "Verbruiksartikelen" op pagina 90.)

1. Schakel het apparaat uit en wacht dan enkele minuten totdat het apparaat is afgekoeld.
2. Open de voorklep volledig met behulp van de greep.
3. Houd de tonercassette vast aan de grepen en trek de cassette uit de printer.

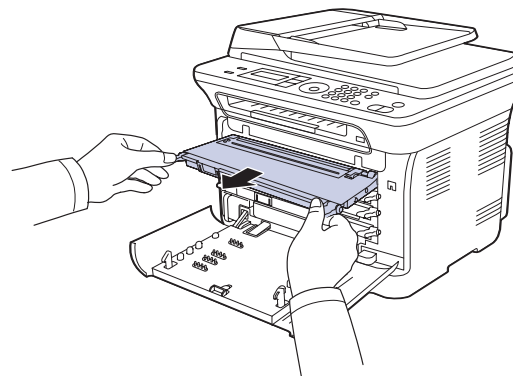

4. Neem een nieuwe tonercassette uit de verpakking.

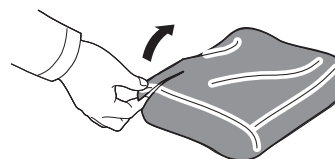

 Gebruik geen scherpe voorwerpen, zoals een schaar of mes, om de verpakking van de tonercassette te openen. U zou het oppervlak van de tonercassette kunnen beschadigen.

5. Houd beide grepen van de tonercassette vast en schud de cassette goed van links naar rechts om de toner opnieuw te verdelen.

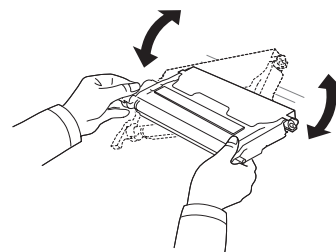

6. Plaats de tonercassette op een vlak oppervlak, zoals hieronder afgebeeld, en verwijder het papier rond de tonercassette door de tape te verwijderen.

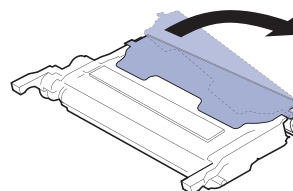

 Als u toner op uw kleding krijgt, veeg de toner dan af met een droge doek en was het kledingstuk in koud water. Als u warm water gebruikt, hecht de toner zich aan de stof.

7. Controleer of de kleur van de tonercassette overeenkomt met de kleursleuf en houd vervolgens de grepen van de tonercassette vast. Schuif de cassette in de sleuf tot deze vastklikt.

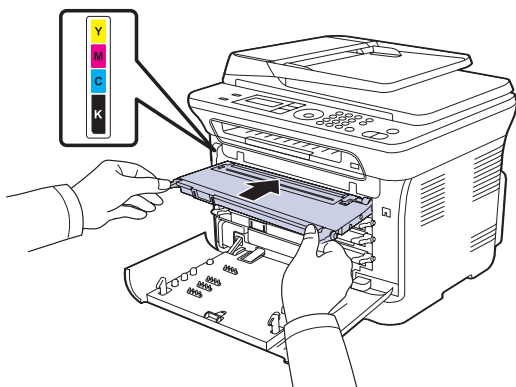

8. Sluit de voorklep. Zorg ervoor dat de klep goed is gesloten en schakel het apparaat in.

 Wanneer de voorklep niet volledig gesloten is, werkt het apparaat niet.

DE BEELDENHEID VERVANGEN

Wanneer de beeldenheid is versleten, verschijnt het Smart Panel-programmavenster op het computerscherm om aan te geven dat de beeldenheid moet worden vervangen. Anders stopt uw apparaat met afdrucken.

1. Schakel het apparaat uit en wacht dan enkele minuten totdat het apparaat is afgekoeld.
2. Open de voorklep volledig met behulp van de greep.

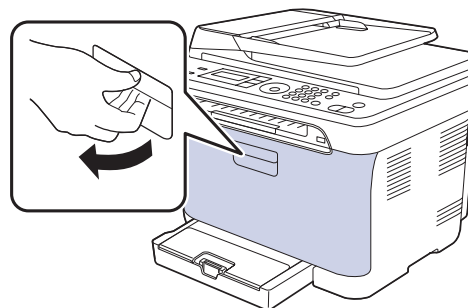

3. Houd de tonercassette vast aan de handgrepen en trek de vier cassettes uit de printer.

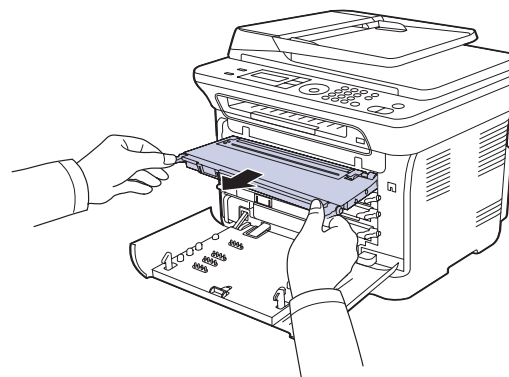

4. Haal de cassette voor gebruikte toner uit het apparaat door middel van de handgreep.

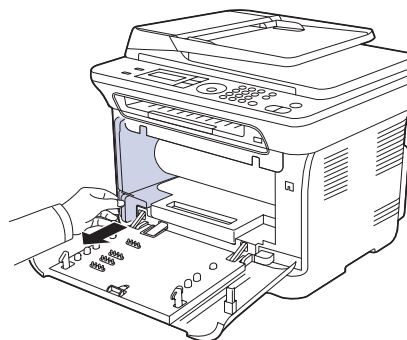

5. Haal de beeldeenheid uit het apparaat via de inkeping aan de voorzijde van de beeldeenheid.

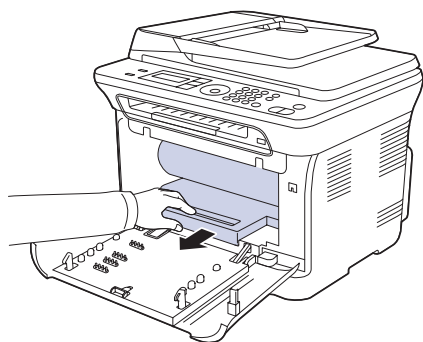

6. Neem een nieuwe beeldeenheid uit de verpakking. Verwijder de beschermingselementen aan weerszijden van de beeldeenheid en verwijder het papier dat het oppervlak van de beeldeenheid beschermt.

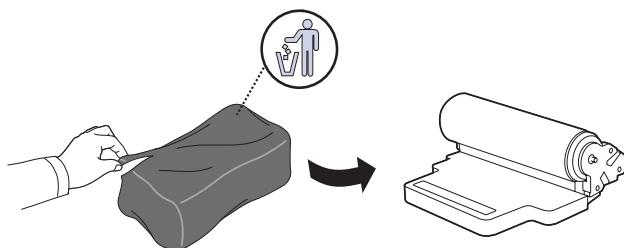

- ⚠ Gebruik geen scherpe voorwerpen, zoals een mes of schaar, om de beeldeenheid uit de verpakking te halen. U zou het oppervlak van de beeldeenheid kunnen beschadigen.
- Let erop dat u geen krassen maakt op het oppervlak van de beeldeenheid.
- Stel de beeldeenheid niet langer dan enkele minuten bloot aan licht, om schade te voorkomen. Bedek de tonercassette indien nodig met een stuk papier om deze te beschermen.

7. Druk de beeldeenheid in het apparaat terwijl u de inkeping aan de voorzijde van de beeldeenheid vasthoudt.

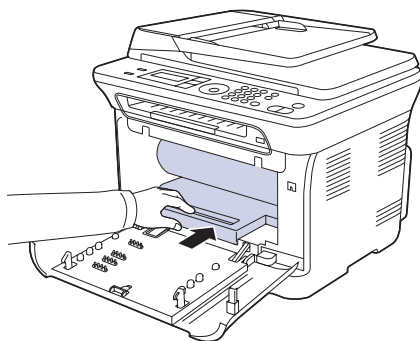

8. Schuif de cassette voor gebruikte toner op zijn plaats en duw deze erin totdat deze goed vastzit.

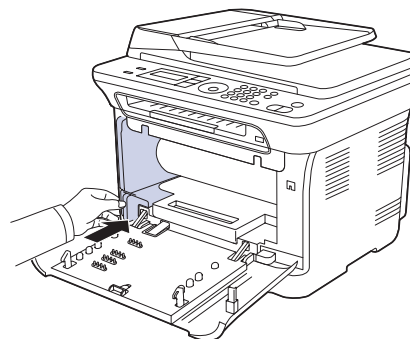

9. Schuif de vier tonercassettes terug in het apparaat.

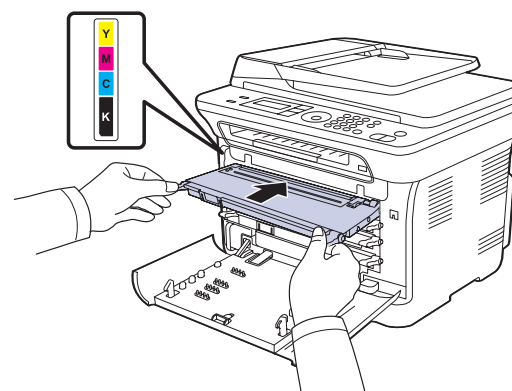

10. Sluit de voorklep goed.

- ⚠ Wanneer de voorklep niet volledig gesloten is, werkt het apparaat niet. Zorg ervoor dat alle tonercassettes op de juiste wijze zijn geïnstalleerd. Als een tonercassette niet goed is geïnstalleerd, kan de voorklep niet worden gesloten.

11. Zet het apparaat aan.

- ⌚ Het kan een paar minuten duren voor uw apparaat gereed is.

DE CASSETTE VOOR GEBRUIKTE TONER VERVANGEN

Wanneer de levensduur van de cassette voor gebruikte toner is verstreken, verschijnt het Smart Panel-programmavenster op het computerscherm om aan te geven dat de cassette voor gebruikte toner moet worden vervangen. Anders stopt uw apparaat met afdrucken.

1. Schakel het apparaat uit en wacht dan enkele minuten totdat het apparaat is afgekoeld.
2. Open de voorklep volledig met behulp van de greep.

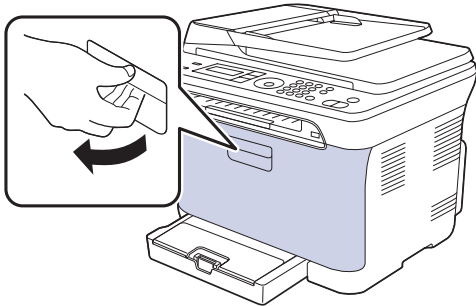

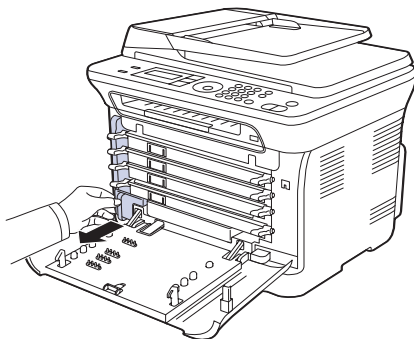

3. Haal de cassette voor gebruikte toner uit het apparaat door middel van de handgreep.

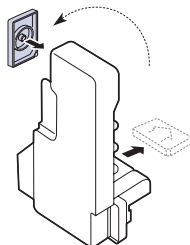

-  Plaats de cassette voor gebruikte toner op een horizontaal oppervlak, zodat de toner niet uit de cassette kan lekken.

4. Verwijder het deksel van de cassette zoals hieronder afgebeeld en sluit daarmee de opening in de cassette voor gebruikte toner af.



-  Draai de cassette voor gebruikte toner niet om en houd deze niet schuin.

5. Neem een nieuwe cassette voor gebruikte toner uit de verpakking.

6. Schuif de nieuwe cassette op zijn plaats en duw deze er in totdat deze goed vastzit.

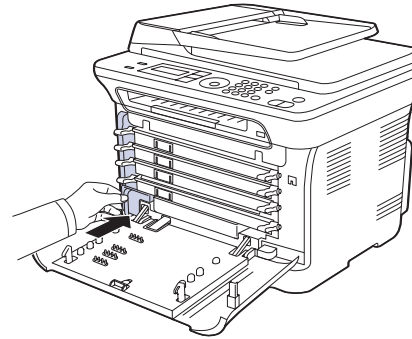

7. Sluit de voorklep goed.

-  Wanneer de voorklep niet volledig gesloten is, werkt het apparaat niet. Zorg ervoor dat alle tonercassettes op de juiste wijze zijn geïnstalleerd. Als een tonercassette niet goed is geïnstalleerd, kan de voorklep niet worden gesloten.

8. Zet het apparaat aan.

TE ONDERHOUDEN ONDERDELEN

Om kwaliteits- en doorvoerproblemen als gevolg van versleten onderdelen te voorkomen en ervoor te zorgen dat uw printer goed blijft presteren, moeten de volgende onderdelen vervangen worden wanneer het opgegeven aantal pagina's is afgedrukt of wanneer de levensduur van het desbetreffende onderdeel is verstreken.

ITEMS	AANTAL AFDRUKKEN (GEMIDDELD)
Fixeereenheid	Circa 100.000 pagina's in zwart-wit of 25.000 in kleur
Transportrol	Circa 100.000 pagina's
Transporteenheid (ITB)	Circa 100.000 pagina's in zwart-wit of 25.000 in kleur
Opneemrol	Circa 50.000 pagina's

Wij raden ten eerste aan dit onderhoud te laten uitvoeren door een erkende servicemedewerker of door de leverancier of winkel waar u het apparaat hebt gekocht. De vervanging van onderdelen waarvan de gebruiksduur verstreken is, valt niet onder de garantie.

-  Het vervangen van de batterij in het apparaat valt onder de service. Vervang deze niet zelf.
Er bestaat een explosierisico als de batterij wordt vervangen door een verkeerd type. Verwijder gebruikte batterijen conform de aanwijzingen.

Verbruiksartikelen controleren

Als u regelmatig geconfronteerd wordt met papierstoringen of afdrukproblemen, controleert u het aantal pagina's dat het apparaat heeft afgedrukt of gescand. Indien nodig vervangt u de desbetreffende onderdelen.

1. Druk op **Menu** totdat **Systeeminst.** verschijnt op de onderste regel van het display en druk vervolgens op **OK**.
2. Druk op pijl-links/rechts totdat **Onderhoud** verschijnt en druk op **OK**.

3. Druk op pijl-links/rechts totdat **Gebruiksduur** verschijnt en druk op **OK**.
4. Druk op pijl-links/rechts totdat het gewenste item verschijnt en druk vervolgens op **OK**.
 - **Info verb.art.:** Drukt een pagina af met informatie over de levering.
 - **Totaal:** Toont het totaal aantal afgedrukte pagina's.
 - **ADI-scan:** Toont het aantal pagina's dat is gescand via de ADI.
 - **Scan. via glas:** Toont het aantal pagina's dat is gescand op de glasplaat.
 - **Beeldenheid, Transportriem, Fuser, Transportrol, Lade 1-rol:** Toont het aantal afgedrukte pagina's per item.
5. Druk op **OK** om te bevestigen dat u een pagina met informatie over de levering wilt afdrukken.
6. Druk op **Stop/Clear** om terug te keren naar de gereedmodus.

HET APPARAAT BEHEREN VIA DE WEBSITE

Als het apparaat is aangesloten op een netwerk en als u de TCP/IP-parameters correct hebt ingesteld, is beheer van het apparaat mogelijk via **SyncThru™ Web Service** van Samsung, een ingesloten webserver. U kunt de **SyncThru™ Web Service** gebruiken om:

- De eigenschappen van het apparaat weer te geven en de huidige status te controleren.
- De TCP/IP-parameters te wijzigen en andere netwerkparameters in te stellen.
- De printereigenschappen te wijzigen.
- Het apparaat zo in te stellen dat een e-mailbericht wordt verzonden met de status van het apparaat.
- Ondersteuning te krijgen bij het gebruik van het apparaat.

Zo krijgt u toegang tot SyncThru™ Web Service

1. Open een webbrowser in Windows, zoals Internet Explorer.
2. Geef het IP-adres van het apparaat (<http://xxx.xxx.xxx.xxx>) op in het adresveld en druk op **Enter** of klik op **Ga naar**.
De ingesloten website wordt geopend.

HET SERIENUMMER VAN HET APPARAAT CONTROLEREN

Wanneer u om ondersteuning vraagt of wanneer u zich registreert als gebruiker op de website van Samsung, wordt mogelijk om het serienummer van het apparaat gevraagd.

Volg onderstaande stappen om het serienummer te bepalen:

1. Druk op **Menu** totdat **Systeeminst.** verschijnt op de onderste regel van het display en druk vervolgens op **OK**.
2. Druk op pijl-links/rechts totdat **Onderhoud** verschijnt en druk op **OK**.
3. Druk op pijl-links/rechts totdat **Serienummer** verschijnt en druk op **OK**.
4. Controleer het serienummer van uw apparaat.
5. Druk op **Stop/Clear** om terug te keren naar de gereedmodus.

problemen oplossen

In dit hoofdstuk vindt u nuttige informatie over wat u moet doen als er een probleem optreedt.

In dit hoofdstuk vindt u de volgende onderwerpen:

- Tips om papierstoringen te voorkomen
- Vastgelopen documenten verwijderen
- Vastgelopen papier verwijderen

TIPS OM PAPIERSTORINGEN TE VOORKOMEN

U kunt de meeste papierstoringen voorkomen door het juiste type afdrukmetaal te gebruiken. Volg de stappen op pagina 74 wanneer zich een papierstoring voordoet.

- Volg de procedures op pagina 43. Zorg ervoor dat de verstelbare geleiders correct zijn ingesteld.
- Plaats niet te veel papier in de lade. Zorg dat de papierstapel niet boven de maximummarkering aan de binnenzijde van de lade uitkomt.
- Verwijder geen papier uit de papierlade tijdens het afdrucken.
- Buig het papier, waai er uit en maak er een rechte stapel van voordat u het in de lade plaatst.
- Gebruik geen gekreukt, vochtig of sterk gekruld papier.
- Plaats geen verschillende soorten papier in een lade.
- Gebruik alleen aanbevolen afdrukmaterialen. (Zie "Papierformaat en -type instellen" op pagina 44.)
- Zorg ervoor dat de aanbevolen afdrukkant van het afdrukmetaal naar boven ligt in de handinvoer en de lade.

VASTGELOPEN DOCUMENTEN VERWIJDEREN

Wanneer er een origineel vastraakt in de ADI, verschijnt **[Documentstor.]** op het display.

1. Verwijder alle resterende pagina's uit de ADI.
2. Open de klep van de automatische documentinvoer.

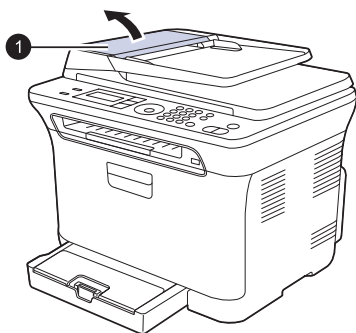

1 klep van de ADI

- Informatie over berichten op het display
- Andere problemen oplossen

3. Haal het vastgelopen papier voorzichtig uit de ADI.

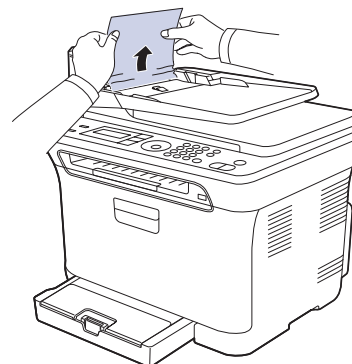

 Deze illustratie kan iets afwijken van uw apparaat afhankelijk van het model.

4. Sluit de klep van de automatische documentinvoer. Plaats de verwijderde pagina('s), indien nodig, terug in de automatische documentinvoer.

 Gebruik de glasplaat van de scanner voor originelen van dik, dun of gemengd papier om papierstoringen te voorkomen.

Papierstoring aan uitgang

1. Verwijder alle resterende pagina's uit de ADI.
2. Pak het verkeerd ingevoerde papier vast en verwijder het uit de uitvoerlade door het voorzichtig naar rechts te trekken met beide handen.

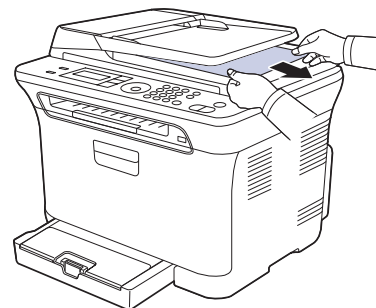

3. Plaats de verwijderde pagina's opnieuw in de automatische documentinvoer.

Papierstoring bij de roller

1. Open het deksel van de scanner.
2. Pak het verkeerd ingevoerde papier vast en verwijder het uit het invoergeedeelte door het voorzichtig met beide handen naar rechts te trekken.

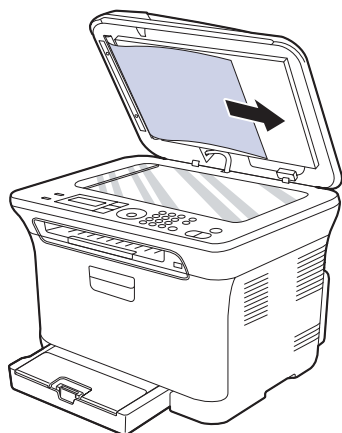

3. Sluit het deksel van de scanner. Plaats de verwijderde pagina's opnieuw in de automatische documentinvoer.

VASTGELOPEN PAPIER VERWIJDEREN

Als er een papierstoring optreedt, verschijnt er een waarschuwingsbericht op het display. Raadpleeg de onderstaande tabel om te zien waar het papier is vastgelopen en verwijder het vastgelopen papier.

BERICHT	PLAATS VAN DE PAPIERSTORING	ZIE
Papierstoring 0 Open/sluit klep	In het papierinvoergeedeelte en binnen in het apparaat	Zie "In lade 1" op pagina 75, "Rond de fixeereenheid" op pagina 75.
Papierstoring 1 Contr. binnenin	Binnen in het apparaat	Zie "In lade 1" op pagina 75, "Rond de fixeereenheid" op pagina 75.
Papierstoring 2 Contr. binnenin	Binnen in het apparaat en rond de fixeereenheid	Zie "In lade 1" op pagina 75, "Rond de fixeereenheid" op pagina 75.

 Afhankelijk van de opties of het model zullen sommige berichten mogelijk niet op het weergavescherm verschijnen.

 Trek het vastgelopen papier voorzichtig en langzaam naar buiten om te voorkomen dat het scheurt. Volg de aanwijzingen in de volgende hoofdstukken om de papierstoring te verhelpen.

In lade 1

1. Open de klep aan de voorzijde en sluit deze weer. Het vastgelopen papier wordt automatisch uitgevoerd.
Wanneer het papier niet uit het apparaat komt, gaat u naar de volgende stap.

2. Haal lade 1 uit het apparaat.

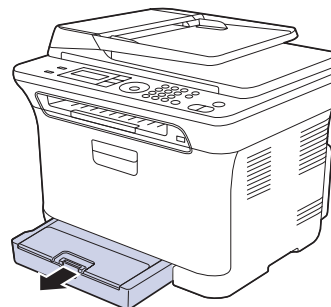

3. Verwijder het vastgelopen papier door het voorzichtig en recht naar buiten te trekken.

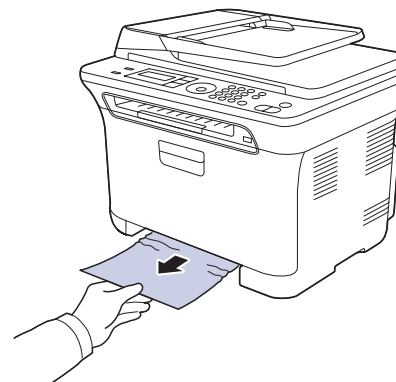

Indien het papier niet beweegt wanneer u eraan trekt of indien u in dat gebied geen papier ziet, controleer dan de papieruitgang. (Zie "In het papieruitvoergebiet" op pagina 76.)

4. Schuif lade 1 in het apparaat totdat deze vastklikt. De printer gaat automatisch door met afdrucken.

Rond de fixeereenheid

Volg onderstaande stappen om vastgelopen papier rond de fixeereenheid te verwijderen.

1. Open de scannereenheid.

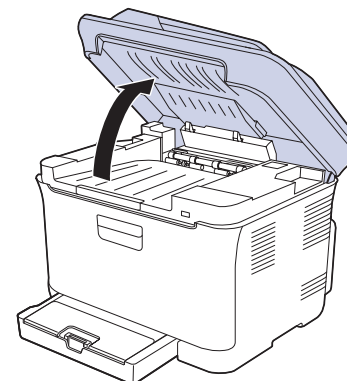

2. Open de binnenklep.

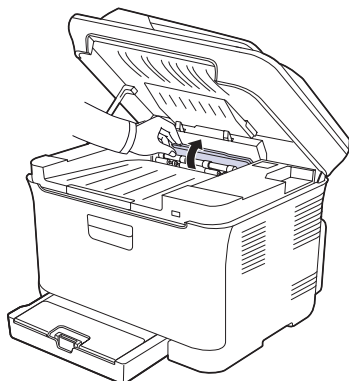

3. Verwijder het vastgelopen papier voorzichtig uit het apparaat.

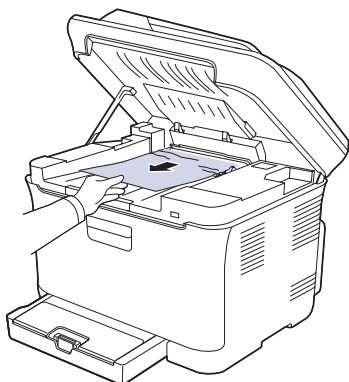

! Raak de fixeereenheid onder de binnenste klep niet aan. De fixeereenheid is heet en kan brandwonden veroorzaken! De werkingstemperatuur van de fixeereenheid bedraagt 180 °C. Wees voorzichtig wanneer u papier uit het apparaat verwijdert.

4. Sluit de binnenklep.
5. Duw de scannereenheid voorzichtig en langzaam omlaag totdat deze volledig is gesloten. Controleer of de klep goed dicht is. Zorg dat uw vingers niet klem raken!

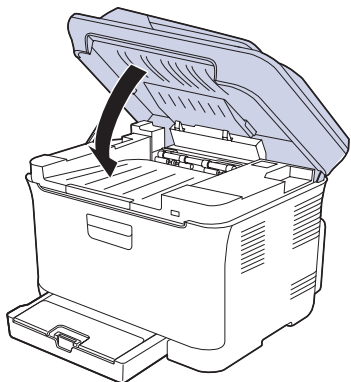

! Wanneer de scannereenheid niet volledig gesloten is, werkt het apparaat niet.

In het papieruitvoergebied

1. Open de klep aan de voorzijde en sluit deze weer. Het vastgelopen papier wordt automatisch uitgevoerd.
2. Trek het papier voorzichtig uit de uitvoerlade.

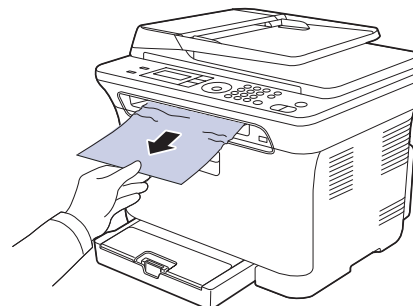

Stop als u het vastgelopen papier niet kunt zien of als u weerstand voelt wanneer u eraan trekt en ga door met de volgende stap.

3. Open de achterklep.
4. Indien u het vastgelopen papier ziet, trek het dan recht naar boven. Ga door met stap 8.

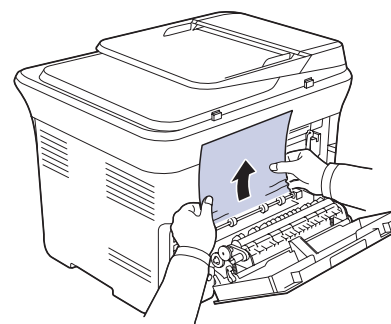

Ga door met de volgende stap als u het papier niet kunt zien.

5. Trek de hendel van de fixeereenheid omhoog.

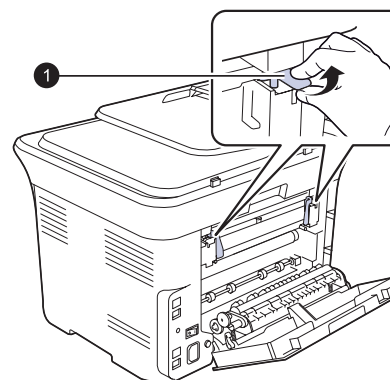

1 hendel van de fixeereenheid

6. Open de scannereenheid.

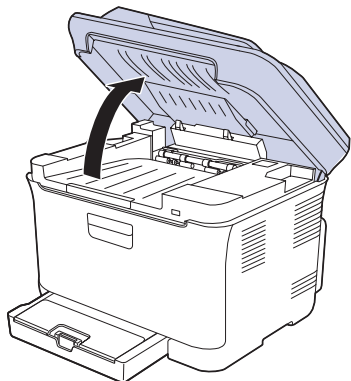

7. Verwijder het vastgelopen papier voorzichtig uit het apparaat.

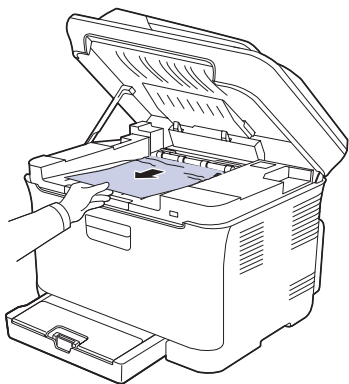

8. Duw de scannereenheid voorzichtig en langzaam omlaag totdat deze volledig is gesloten. Controleer of de klep goed dicht is. Zorg dat uw vingers niet klem raken!

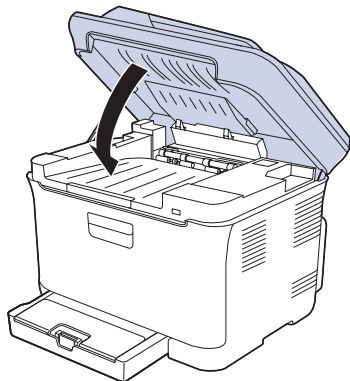

9. Duw de hendel van de fixeereenheid omlaag.

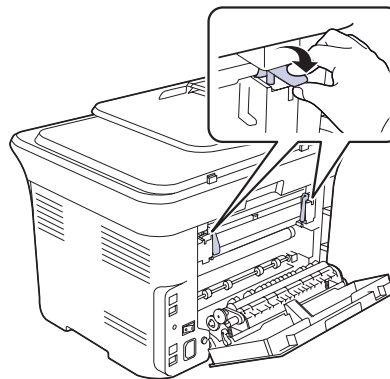

10. Sluit de achterklep. De printer gaat automatisch door met afdrucken.

INFORMATIE OVER BERICHTEN OP HET DISPLAY

Berichten verschijnen op het display van het bedieningspaneel om de status van het apparaat of fouten te melden. Raadpleeg de onderstaande tabellen voor de betekenis van de berichten en verhelp het probleem indien nodig. De berichten en de betekenis ervan zijn in alfabetische volgorde vermeld.

-  Als het bericht niet in de tabel staat, zet u het apparaat uit en weer aan en probeert u nogmaals af te drukken. Neem contact op met de serviceafdeling als het probleem zich blijft voordoen.
- Als u contact opneemt met de serviceafdeling, is het nuttig als u het bericht op het display kunt doorgeven.
- xxx geeft het type afdrukmateriaal aan.

BERICHT	BETEKENIS	VOORGESTELDE OPLOSSING
Fout: ADC niet bevestigd	Er is een probleem opgetreden in de ADC in de printer.	Schakel het apparaat uit en weer aan. Neem contact op met de serviceafdeling als het probleem zich blijft voordoen.
Annuleren? ◀ Ja ▶	Het geheugen van het apparaat is volgeraakt, terwijl het document in het geheugen werd opgeslagen.	Als u de faxopdracht wilt annuleren, drukt u op de knop OK om Ja te accepteren. Als u de pagina's wilt verzenden die correct zijn opgeslagen, drukt u op de knop OK om Nee te selecteren. Verzend de resterende pagina's later als er opnieuw geheugen vrij is.
[COMM.-fout]	Het apparaat heeft een communicatieprobleem.	Vraag de afzender om de fax opnieuw te verzenden.
Verbindingsfout	De verbinding met de SMTP-server is mislukt.	Controleer de serverinstellingen en de netwerkkabel.
Kan geen tekst lezen Contr. USB-geh.	Beschikbare tijd is verstreken bij het lezen van de gegevens.	Probeer het opnieuw.
Kan geen tekst schr. Contr. USB-geh.	Opslaan op USB-geheugen is mislukt.	Ga na hoeveel vrije geheugenruimte er is op de USB-geheugenstick.
Fout Devo Home-sensor	Er is een probleem met de fixeereenheid (fuser).	Schakel het apparaat uit en weer aan. Neem contact op met de serviceafdeling als het probleem zich blijft voordoen.
[Documentstor.]	Het origineel heeft een papierstoring veroorzaakt in de ADI.	Verwijder het vastgelopen papier. (Zie "Vastgelopen documenten verwijderen" op pagina 74.)
Klep open	De voor- of achterklep is niet goed gesloten.	Sluit de klep goed. Deze moet vastklikken.
Voer nogmaals in	U hebt een optie gekozen die niet beschikbaar was.	Kies een andere optie.

BERICHT	BETEKENIS	VOORGESTELDE OPLOSSING
Bestandsindeling niet ondersteund	De geselecteerde bestandsindeling wordt niet ondersteund.	Gebruik de juiste bestandsindeling.
Groep niet beschikbaar	U hebt geprobeerd om een groepslocatienummer te selecteren terwijl u slechts één locatienummer kunt gebruiken, zoals bij het toevoegen van locaties voor meervoudig verzenden.	Gebruik een snelkiesnummer of kies handmatig een faxnummer met de cijfertoetsen.
Beeldeenheid installeren	De beeldeenheid is niet geïnstalleerd.	Installeer de beeldeenheid.
Plaats tonercas. ▼	Er is geen tonercassette geplaatst.	Plaats de tonercassette.
Ongeldige toner ▼	De tonercassette die u hebt geplaatst, is niet geschikt voor uw apparaat.	Plaats een originele Samsung-tonercassette die voor uw apparaat is ontwikkeld.
[Incompatibel]	Het apparaat heeft een fax ontvangen van een nummer dat is geregistreerd als een ongewenst faxnummer.	De ontvangen faxgegevens worden verwijderd. Controleer de instellingen voor ongewenste faxnummers. (Zie "Ontvangst-opties" op pagina 58.)
IP-conflict	Het door u ingestelde IP-adres wordt reeds door iemand anders gebruikt.	Controleer het IP-adres en stel het zonnodig opnieuw in. (Zie "Het netwerk installeren" op pagina 26.)
Lijn bezet	Het ontvangende faxapparaat antwoordde niet of de lijn is al in gebruik.	Wacht enkele minuten en probeer het opnieuw.
[Lijnfout]	Er kan geen verbinding tot stand worden gebracht met het ontvangende faxapparaat of de verbinding is verbroken als gevolg van een probleem met de telefoonlijn.	Probeer het opnieuw. Als het probleem zich blijft voordoen, wacht u een uurtje en probeert u het opnieuw. U kunt ook de foutcorrectiemodus inschakelen. (Zie "Verzending-opties" op pagina 58.)
Te koud Schak. in en uit	Er is een probleem met de fixeereenheid (fuser).	Schakel het apparaat uit en weer aan. Neem contact op met de serviceafdeling als het probleem zich blijft voordoen.
LSU-motorfout Schak. in en uit	Er is een probleem met de scanner (LSU, Laser Scanning Unit).	Schakel het apparaat uit en weer aan. Neem contact op met de serviceafdeling als het probleem zich blijft voordoen.

BERICHT	BETEKENIS	VOORGESTELDE OPLOSSING
LSU Hsync-fout Schak. in en uit	Er is een probleem met de scanner (LSU, Laser Scanning Unit).	Schakel het apparaat uit en weer aan. Neem contact op met de serviceafdeling als het probleem zich blijft voordoen.
E-mail overschr. serveronderst.	Het e-mailbericht is groter dan het door de SMTP-server ondersteunde formaat.	Splits uw e-mailbericht op of verlaag de resolutie.
Hoofdmotor geblokkeerd	Er is een probleem met de hoofdmotor.	Open de klep aan de voorzijde en sluit deze weer.
Geheugen vol	Het geheugen is vol.	Verwijder overbodige faxopdrachten en verzend ze opnieuw zodra er meer geheugen beschikbaar is. U kunt de verzending ook in verschillende delen opsplitsen.
Netwerkfout	Er is een probleem met het netwerk.	Neem contact op met uw netwerkbeheerder.
[Geen antwoord]	Het andere faxapparaat neemt zelfs na verschillende pogingen niet op.	Probeer het opnieuw. Ga na of het andere faxapparaat aanstaat.
Toner niet Sams. ▼	De kleurentonercassette die door de pijl wordt aangegeven, is geen originele cassette van Samsung. Druk op OK om van het bericht naar Stop of Doorgaan te schakelen. ◀ Stop ▶	U kunt Stop of Doorgaan selecteren met de pijltoetsen. Als u Stop kiest door op het bedieningspaneel op OK te drukken, stopt het apparaat met afdrukken. Als u Doorgaan kiest, gaat het apparaat door met afdrukken, maar kan de afdrukwaliteit niet worden gegarandeerd. Als u geen keuze maakt, reageert het apparaat alsof Stop is geselecteerd. Vervang de desbetreffende tonercassette door een originele Samsung-cassette. Zie pagina 69.
Niet toegewezen	Aan de door u gebruikte snelknop of het door u gekozen snelkiesnummer is geen nummer toegewezen.	Voer het nummer handmatig in met behulp van de cijfertoetsen of sla het nummer of adres op.
Een pagina is te groot	Er staan meer gegevens op een pagina dan het ingestelde formaat toelaat.	Verlaag de resolutie en probeer het opnieuw.
Geen opwarming Schak. in en uit	Er is een probleem met de fixeereenheid (fuser).	Schakel het apparaat uit en weer aan. Neem contact op met de serviceafdeling als het probleem zich blijft voordoen.

BERICHT	BETEKENIS	VOORGESTELDE OPLOSSING
Bewerking niet toegewezen	U bent bezig met Pag. toevoegen/Taak annuleren , maar er zijn geen taken opgeslagen.	Controleer op het display of er geplande taken zijn.
Uitvoerbak vol	De uitvoerlade van het apparaat zit vol met papier.	Verwijder papier.
Oververhitting Schak. in en uit	Er is een probleem met de fixeereenheid (fuser).	Schakel het apparaat uit en weer aan. Neem contact op met de serviceafdeling als het probleem zich blijft voordoen.
Papierstoring 0 Open/sluit klep	Er is papier vastgelopen in het invoergedeelte van de lade.	Verwijder het vastgelopen papier. (Zie "In lade 1" op pagina 75.)
Papierstoring 1 Contr. binnenin	Er is papier vastgelopen in het papieruitvoergedeelte.	Verwijder het vastgelopen papier. (Zie "Rond de fixeereenheid" op pagina 75.)
Papierstoring 2 Contr. binnenin	Er is papier vastgelopen rond de fixeereenheid of de tonercassette.	Verwijder het vastgelopen papier. (Zie "In het papieruitvoergebied" op pagina 76.)
Bijgevulde toner ▼	De tonercassette die u hebt geïnstalleerd is niet origineel of is opnieuw gevuld.	De afdrukkwaliteit kan achteruitgaan als een bijgevulde tonercassette is geplaatst, omdat de kenmerken van een dergelijke cassette aanzienlijk kunnen verschillen van die van een originele cassette. Wij raden het gebruik van een originele Samsung-kleurentonercassette aan.
Vervang toner ▼	Dit bericht verschijnt tussen de status Toner op en Toner bijna op .	Vervang de tonercassette door een nieuwe. (Zie "De tonercassette vervangen" op pagina 69.)
[xxx] vervangen	De levensduur van het onderdeel is volledig verstreken.	Vervang het onderdeel door een nieuw onderdeel. Neem contact op met de serviceafdeling.
[xxx] weldra vervangen	De levensduur van het onderdeel zal binnenkort verstreken zijn.	Zie "Verbruiksartikelen controleren" op pagina 72 en neem contact op met de serviceafdeling.
Cas. gebr. toner verv./plaatsen	De levensduur van de cassette voor gebruikte toner is verstreken en de printer stopt met afdrukken totdat u de cassette hebt vervangen.	Vervang de cassette voor gebruikte toner door een nieuwe. (Zie "De cassette voor gebruikte toner vervangen" op pagina 72.)
Opnieuw kiezen?	Het apparaat wacht gedurende de ingestelde wachttijd voordat het een nummer dat bezet was, opnieuw kiest.	Druk op OK om het nummer onmiddellijk opnieuw te kiezen of druk op Stop/Clear om de nieuwe kiespoging te annuleren.

BERICHT	BETEKENIS	VOORGESTELDE OPLOSSING
Scaneenheid open	De scanner is niet goed gesloten.	Sluit de scanner totdat deze vastklikt.
Scanner geblok.	De scannermodule is geblokkeerd.	Deblokkeer de scanner en druk op Stop/Clear .
Verzendfout (VERIFICATIE)	Er is een probleem met de SMTP-verificatie.	Configureer de verificatie-instellingen.
Verzendfout (DNS)	Er is een probleem met de DNS-server.	Configureer de DNS-instellingen.
Verzendfout (POP3)	Er is een probleem met de POP3-server.	Configureer de POP3-instellingen.
Verzendfout (SMTP)	Er is een probleem met de SMTP-server.	Kies een beschikbare server.
Verzendfout (verk. config.)	Er is een probleem met de netwerkkinterfacekaart.	Configureer uw netwerkkinterfacekaart op de juiste manier.
[Op Stop gedr.]	Stop/Clear werd ingedrukt terwijl het apparaat in werking was.	Probeer het opnieuw.
Toner op ▼	<p>De tonercassette is leeg. Het apparaat drukt niet meer af. Druk op OK om van het bericht naar Stop of Doorgaan of Alleen zwart te schakelen. ◀ Stop ▶</p> <p> Als de zwarte tonercassette leeg is, wordt het bericht Alleen zwart niet weergegeven.</p>	<p>U kunt een optie kiezen uit Stop, Doorgaan of Alleen zwart met de linker- of rechterpijltoets. Als u Stop kiest door op het bedieningspaneel op OK te drukken, stopt het apparaat met afdrucken. Als u Doorgaan kiest, gaat het apparaat door met afdrucken, maar kan de afdrukkwaliteit niet worden gegarandeerd. Als u Alleen zwart kiest, worden de gegevens in zwart afgedrukt. In dit geval wordt de monoafdrukfunctie ingesteld in de printereigenschappen. Bij het kopiëren wordt in dit geval Black Start alleen ingeschakeld. Als u geen keuze maakt, reageert het apparaat alsof Stop is geselecteerd. Vervang de tonercassette door een nieuwe. (Zie "De tonercassette vervangen" op pagina 69.)</p>
Geen toner meer ▼	De houdbaarheidsdatum van de tonercassette die met de pijl wordt aangeduid, is bereikt.	Dit bericht verschijnt wanneer de tonercassette volledig leeg is en de printer stopt met afdrucken. Vervang de desbetreffende tonercassette door een originele Samsung-cassette. (Zie "De tonercassette vervangen" op pagina 69.)

BERICHT	BETEKENIS	VOORGESTELDE OPLOSSING
Toner bijna op ▼	De corresponderende tonercassette is bijna leeg.	Haal de tonercassette eruit en schud deze goed heen en weer. Zo kunt u tijdelijk opnieuw afdrucken.
Fout transportriem	Er is een probleem met de transportriem in het apparaat.	Trek de stekker van het netsnoer uit het stopcontact en steek hem er weer in. Neem contact op met de serviceafdeling als het probleem zich blijft voordoen.
Lade is leeg	De papierlade is leeg.	Plaats papier in de lade.
Lade Verkeerd papier	Het in de printereigenschappen opgegeven papierformaat stemt niet overeen met het door u geplaatste papier.	Plaats het juiste papier in de lade.

ANDERE PROBLEMEN OPLOSSEN

In het onderstaande overzicht vindt u een aantal mogelijke problemen en de bijbehorende oplossingen. Voer de stappen uit in de aangegeven volgorde totdat het probleem is verholpen. Neem contact op met de serviceafdeling als het probleem zich blijft voordoen.

Papierinvoer

PROBLEEM	VOORGESTELDE OPLOSSING
Papier loopt vast tijdens afdrukken.	Verwijder het vastgelopen papier. (Zie "Tips om papierstoringen te voorkomen" op pagina 74.)
Papier kleeft aan elkaar.	<ul style="list-style-type: none"> Zorg dat er niet te veel papier in de lade ligt. De lade kan maximaal 150 vellen papier bevatten, afhankelijk van de papierdikte. Zorg dat u een geschikte papiersoort gebruikt. (Zie "Papierformaat en -type instellen" op pagina 44.) Haal het papier uit de lade en buig het of waaier het uit. In vochtige omstandigheden kunnen bepaalde papiersoorten aan elkaar blijven kleven.
Invoerprobleem met een aantal vellen tegelijk.	<ul style="list-style-type: none"> Er kan niet meer dan één papiersoort tegelijk in de lade worden geplaatst. Plaats alleen papier van hetzelfde soort en hetzelfde formaat en gewicht. Als het papier is vastgelopen doordat er meer vellen tegelijk zijn ingevoerd, verwijdert u deze. (Zie "Tips om papierstoringen te voorkomen" op pagina 74.)
Afdrukpapier wordt niet ingevoerd.	<ul style="list-style-type: none"> Verwijder eventuele verstoppingen in het apparaat. Het papier is niet goed in de lade geplaatst. Verwijder het papier en plaats het op de juiste manier in de lade. Er ligt te veel papier in de lade. Verwijder het teveel aan papier. Het papier is te dik. Gebruik alleen papier dat aan de specificaties voor het apparaat voldoet. (Zie "Afdruk materiaal selecteren" op pagina 39.) Als het origineel niet door het apparaat gaat, is het rubber van de ADI mogelijk aan vervanging toe. Neem contact op met de serviceafdeling.
Het papier blijft vastlopen.	<ul style="list-style-type: none"> Er ligt te veel papier in de lade. Verwijder het teveel aan papier. Gebruik de handinvoer als u afdrukt op speciaal materiaal. U gebruikt een verkeerde papiersoort. Gebruik alleen papier dat aan de specificaties voor het apparaat voldoet. (Zie "Afdruk materiaal selecteren" op pagina 39.) Misschien zitten er materiaalresten in het apparaat. Open de voorklep en verwijder de resten. Als het origineel niet door het apparaat gaat, is het rubber van de ADI mogelijk aan vervanging toe. Neem contact op met de serviceafdeling.
Enveloppen trekken scheef of worden niet goed ingevoerd.	Zorg dat de papiergeleiders aan beide kanten van de envelop goed zijn ingesteld (ze moeten de envelop net raken).

Afdrukproblemen

PROBLEEM	MOGELIJKE OORZAAK	VOORGESTELDE OPLOSSING
Het apparaat drukt niet af.	Het apparaat krijgt geen stroom.	Controleer of het netsnoer is aangesloten. Controleer de aan/uit-schakelaar en het stopcontact.
	Het apparaat is niet als standaardprinter geselecteerd.	Selecteer Samsung CLX-3170 Series als de standaardprinter in Windows.
	Controleer het volgende: <ul style="list-style-type: none"> De klep aan de voorzijde is niet gesloten. Sluit de klep. Er is een papierstoring opgetreden. Verwijder het vastgelopen papier. (Zie "Vastgelopen papier verwijderen" op pagina 75.) De papierlade is leeg. Plaats papier. Er is geen tonercassette geplaatst. Plaats de tonercassette. Neem contact op met de serviceafdeling als er een systeemfout optreedt. 	
	De verbindingskabel tussen de computer en het apparaat is niet goed aangesloten.	Maak de printerkabel los en sluit deze opnieuw aan.
	De verbindingskabel tussen de computer en het apparaat is mogelijk defect.	Sluit de kabel indien mogelijk aan op een andere computer die naar behoren werkt en druk een document af. U kunt ook proberen om een andere printerkabel te gebruiken.
	De poortinstelling is niet juist.	Controleer de printerinstellingen in Windows om vast te stellen of de afdrukaak naar de juiste poort wordt gestuurd. Als uw computer meerdere poorten heeft, controleert u of het apparaat op de juiste poort is aangesloten.
	Het apparaat is mogelijk niet goed geconfigureerd.	Controleer de printereigenschappen om na te gaan of alle afdrukinstellingen correct zijn.
	Mogelijk is het printerstuurprogramma niet goed geïnstalleerd.	Herstel de printersoftware. (Raadpleeg het hoofdstuk <i>Software</i> .)
	Het apparaat werkt niet goed.	Kijk of het display van het bedieningspaneel een systeemfout aangeeft.
	Het document is zo groot dat er niet voldoende ruimte op de vaste schijf van de computer is om toegang te krijgen tot de afdrukaak.	Maak extra ruimte op de vaste schijf vrij en druk het document opnieuw af.

PROBLEEM	MOGELIJKE OORZAAK	VOORGESTELDE OPLOSSING
Het apparaat haalt papier uit de verkeerde invoer.	Mogelijk is in de printereigenschappen de verkeerde papierbron geselecteerd.	In veel softwaretoepassingen kunt u de papierbron instellen op het tabblad Dun papier onder printereigenschappen. Selecteer de juiste papierbron. Raadpleeg de Help bij het printerstuurprogramma.
Een afdruktaak wordt uiterst langzaam afgedrukt.	Mogelijk is de afdruktaak zeer complex.	Maak de pagina minder complex of wijzig de instellingen voor de afdrukkwaliteit.
De helft van de pagina is leeg.	Mogelijk is de afdrukstand verkeerd ingesteld.	Wijzig de afdrukstand in het desbetreffende programma. Raadpleeg de Help bij het printerstuurprogramma.
	Het ingestelde papierformaat stemt niet overeen met het formaat van het papier in de lade.	Controleer of het papierformaat dat is ingesteld in het printerstuurprogramma overeenstemt met het papier in de papierlade. Controleer of het papierformaat dat is ingesteld in het printerstuurprogramma overeenstemt met het papier dat is geselecteerd in het programma dat u gebruikt.
Het apparaat drukt wel af, maar de tekst is niet correct, vervormd of niet compleet.	De printerkabel zit los of is defect.	Maak de printerkabel los en sluit deze opnieuw aan. Druk een document af dat u eerder wel correct hebt kunnen afdrukken. Sluit kabel en apparaat, indien mogelijk, aan op een andere computer en druk een document af dat u eerder wel correct hebt kunnen afdrukken. Als dit alles niet helpt, sluit u een nieuwe printerkabel aan.
	Het verkeerde printerstuurprogramma is geselecteerd.	Controleer in het afdrukmenu van de toepassing of u de juiste printer hebt geselecteerd.
	De softwaretoepassing werkt niet naar behoren.	Probeer een document af te drukken vanuit een andere toepassing.
	Het besturingssysteem werkt niet naar behoren.	Sluit Windows af en start de computer opnieuw op. Zet het apparaat uit en weer aan.

PROBLEEM	MOGELIJKE OORZAAK	VOORGESTELDE OPLOSSING
Er worden blanco pagina's afgedrukt.	De tonercassette is leeg of beschadigd.	Herverdeel indien nodig het tonerpoeder. (Zie "Toner herverdelen" op pagina 68.) Vervang indien nodig de tonercassette.
	Mogelijk bevat het bestand blanco pagina's.	Controleer of het bestand blanco pagina's bevat.
	Mogelijk is een onderdeel van het apparaat defect (bijvoorbeeld de controller of het moederbord).	Neem contact op met de serviceafdeling.
De printer drukt het PDF-bestand niet goed af. Sommige delen van afbeeldingen, tekst of illustraties ontbreken.	Incompatibiliteit tussen het PDF-bestand en de Acrobat-producten.	Mogelijk kunt u het probleem oplossen door het PDF-bestand af te drukken als afbeelding. Schakel de optie Afdrukken als afbeelding in bij de Acrobat-afdrুকopties.  Een PDF-bestand als afbeelding afdrukken neemt meer tijd in beslag.
De foto's worden niet goed afgedrukt. De afbeeldingen zijn niet duidelijk.	De resolutie van de foto is zeer laag.	Verklein de afmetingen van de foto. Als u de foto vergroot in het programma, wordt de resolutie verlaagd.
Voor het afdrukken komen er dampen uit het apparaat langs de uitvoerlade.	Het gebruik van geperforeerd papier kan damp veroorzaken tijdens het afdrukken.	Dit is geen probleem. Ga gewoon door met afdrukken.

Problemen met de afdrukkwaliteit

Vuil aan de binnenkant van het apparaat of verkeerd geplaatst papier kan leiden tot een slechtere afdrukkwaliteit. Raadpleeg de onderstaande tabel om het probleem te verhelpen.

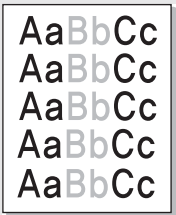
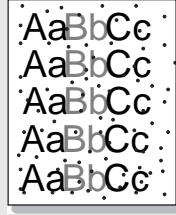
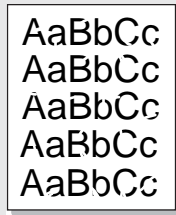
PROBLEEM	VOORGESTELDE OPLOSSING
<p>Lichte of vage afdrukken</p> 	<p>Als u een verticale witte strook of vaag gedeelte op de afdruk ziet:</p> <ul style="list-style-type: none"> De tonercassette is bijna leeg. Door de resterende toner over de cassette te verdelen, kunt u er waarschijnlijk nog een aantal afdrukken mee maken. (Zie "De tonercassette vervangen" op pagina 69.) Als de afdrukkwaliteit hierdoor niet wordt verbeterd, moet u een nieuwe tonercassette plaatsen. Misschien voldoet het papier niet aan de specificaties (bijvoorbeeld te vochtig of te ruw). (Zie "Afdruk materiaal selecteren" op pagina 39.) Als de hele pagina licht is, is de afdrukresolutie te laag ingesteld. Wijzig de afdrukresolutie. Raadpleeg de Help van het printerstuurprogramma. Een combinatie van vage plekken en vegen kan erop duiden dat de tonercassette gereinigd moet worden. Het oppervlak van het LSU-gedeelte in het apparaat kan vuil zijn. Reinig het LSU-gedeelte, neem contact op met de serviceafdeling.
<p>Tonervlekken</p> 	<ul style="list-style-type: none"> Het papier voldoet niet aan de specificaties (bijvoorbeeld te vochtig of te ruw). (Zie "Afdruk materiaal selecteren" op pagina 39.) Het papierpad is mogelijk aan een reinigingsbeurt toe. (Zie "De binnenkant reinigen" op pagina 65.)
<p>Onregelmatigheden</p> 	<p>Als op willekeurige plaatsen vage, meestal ronde plekken zitten:</p> <ul style="list-style-type: none"> Er zit mogelijk een slecht vel tussen het papier. Druk het document opnieuw af. Het vochtgehalte van het papier is niet op alle plaatsen gelijk of het papier bevat vochtplekken. Probeer papier van een ander merk. (Zie "Afdruk materiaal selecteren" op pagina 39.) Een hele partij papier is niet in orde. Problemen tijdens de productie kunnen ertoe leiden dat sommige delen toner afstoten. Probeer een ander soort of merk papier. Stel de resolutie van de printer anders in en probeer het opnieuw. Ga naar de printereigenschappen, klik op het tabblad Papier en stel het type in op Dik papier. Raadpleeg het hoofdstuk <i>Software</i> voor meer informatie. <p>Als het probleem hiermee niet kan worden opgelost, neemt u contact op met de serviceafdeling.</p>

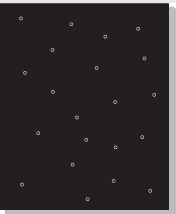
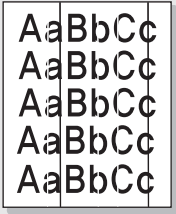
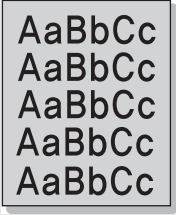
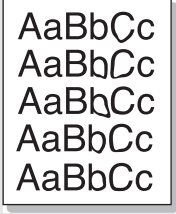
PROBLEEM	VOORGESTELDE OPLOSSING
<p>Witte vlekken</p> 	<p>Er verschijnen witte vlekken op de pagina:</p> <ul style="list-style-type: none"> Het papier is te ruw en vuil van het papier komt binnen in het apparaat terecht, waardoor de transportriem vuil kan zijn geworden. Reinig de binnenkant van het apparaat. Neem contact op met de serviceafdeling. Het papierpad is mogelijk aan een reinigingsbeurt toe. Neem contact op met de serviceafdeling.
<p>Verticale strepen</p> 	<p>Als de pagina zwarte, verticale strepen vertoont:</p> <ul style="list-style-type: none"> Er zit waarschijnlijk een kras op de lichtgevoelige drum in de tonercassette. Verwijder de tonercassette en plaats een nieuwe. (Zie "De tonercassette vervangen" op pagina 69.) <p>Als de pagina witte verticale strepen vertoont:</p> <ul style="list-style-type: none"> Het oppervlak van het LSU-gedeelte in het apparaat kan vuil zijn. Reinig het LSU-gedeelte, neem contact op met de serviceafdeling.
<p>Gekleurde of zwarte achtergrond</p> 	<p>Als er in lichte gedeelten te veel toner wordt gebruikt (grijze achtergrond):</p> <ul style="list-style-type: none"> Gebruik papier met een lager gewicht. (Zie "Afdruk materiaal selecteren" op pagina 39.) Controleer de omgeving van het apparaat: bijzonder droge (lage luchtvochtigheid) of extreem vochtige omgevingsomstandigheden (relatieve luchtvochtigheid van meer dan 80%) kunnen leiden tot een grijzere achtergrond. Verwijder de oude tonercassette en plaats een nieuwe. (Zie "De tonercassette vervangen" op pagina 69.)
<p>Tonervlekken</p> 	<ul style="list-style-type: none"> Reinig de binnenkant van het apparaat. (Zie "De binnenkant reinigen" op pagina 65.) Controleer de papiersoort en de kwaliteit van het papier. (Zie "Afdruk materiaal selecteren" op pagina 39.) Verwijder de tonercassette en plaats een nieuwe. (Zie "De tonercassette vervangen" op pagina 69.)

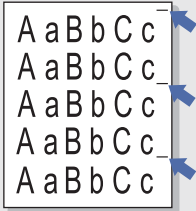
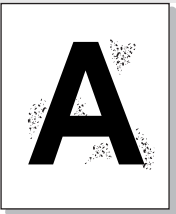
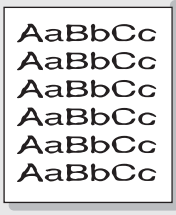
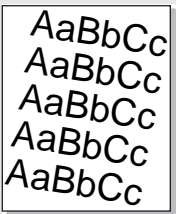
PROBLEEM	VOORGESTELDE OPLOSSING
Verticaal terugkerende afwijkingen 	<p>Als de bedrukte zijde van de pagina met gelijke intervallen afwijkingen vertoont:</p> <ul style="list-style-type: none"> De tonercassette is mogelijk defect. Als een afwijking zich met regelmatige tussenafstanden herhaalt, moet u een paar keer een reinigingsvel afdrukken om de tonercassette te reinigen. Als de problemen zich hierna blijven voordoen, plaatst u een nieuwe tonercassette. (Zie "De tonercassette vervangen" op pagina 69.) Er zit mogelijk toner op sommige onderdelen van het apparaat. Als de afwijkingen zich op de achterkant van de pagina bevinden, zal het probleem zich waarschijnlijk na enkele pagina's vanzelf oplossen. De fixeereenheid kan beschadigd zijn. Neem contact op met de serviceafdeling.
Schaduwvlekken 	<p>Schaduwvlekken worden veroorzaakt door kleine hoeveelheden toner die willekeurig verspreid op de afdruk voorkomen.</p> <ul style="list-style-type: none"> Misschien is het papier te vochtig. Probeer af te drukken op papier van een andere partij. Maak een pak papier pas open op het moment dat u het gaat gebruiken, zodat het papier niet te veel vocht opneemt. Wijzig de afdruklay-out als er schaduwvlekken verschijnen op een envelop om te voorkomen dat wordt afgedrukt op een gebied met overlappende naden aan de rugzijde. Afdrukken op naden kan problemen veroorzaken. Als de hele pagina wordt bedekt door schaduwvlekken, kies dan een andere afdrukresolutie vanuit uw softwaretoepassing of via de printereigenschappen.
Misvormde tekens 	<ul style="list-style-type: none"> Als tekst er vervormd uitziet ("uitgehold" effect), kan het papier te glad zijn. Probeer een ander soort papier. (Zie "Afdruk materiaal selecteren" op pagina 39.) Als tekens er misvormd uitzien en een golvend effect geven, is het mogelijk dat de scannereenheid onderhoud nodig heeft. Neem contact op met de serviceafdeling.
Papier trekt schuin 	<ul style="list-style-type: none"> Plaats het papier op de juiste manier in de lade. Controleer de papiersoort en de kwaliteit van het papier. (Zie "Afdruk materiaal selecteren" op pagina 39.) Zorg ervoor dat papier of ander afdruk materiaal juist is geplaatst en dat de geleiders niet te los of te strak zijn afgesteld.

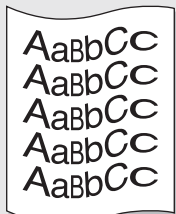
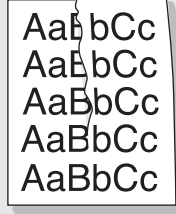
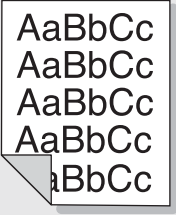
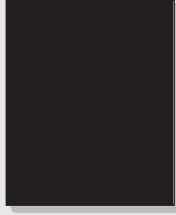
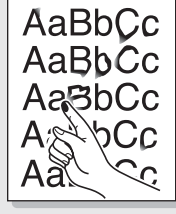
PROBLEEM	VOORGESTELDE OPLOSSING
Gekruld of gegolfd 	<ul style="list-style-type: none"> Plaats het papier op de juiste manier in de lade. Controleer de papiersoort en de kwaliteit van het papier. Papier kan krullen als de temperatuur of de vochtigheid te hoog is. (Zie "Afdruk materiaal selecteren" op pagina 39.) Draai de papierstapel in de lade om. Probeer het papier ook eens 180° te draaien in de lade.
Vouwen of kreuken 	<ul style="list-style-type: none"> Plaats het papier op de juiste manier in de lade. Controleer de papiersoort en de kwaliteit van het papier. (Zie "Afdruk materiaal selecteren" op pagina 39.) Draai de papierstapel in de lade om. Probeer het papier ook eens 180° te draaien in de lade.
Achterkant van afdrukken is vuil 	<ul style="list-style-type: none"> Mogelijk lekt een tonercassette. Reinig de binnenkant van het apparaat. (Zie "De binnenkant reinigen" op pagina 65.)
Eén vaste kleur of zwarte pagina's 	<ul style="list-style-type: none"> Mogelijk is de tonercassette niet goed geplaatst. Verwijder de cassette en plaats deze opnieuw. Mogelijk is de tonercassette defect en moet deze worden vervangen. Verwijder de tonercassette en plaats een nieuwe. (Zie "De tonercassette vervangen" op pagina 69.) Het apparaat moet mogelijk worden gerepareerd. Neem contact op met de serviceafdeling.
Tonerverlies 	<ul style="list-style-type: none"> Reinig de binnenkant van het apparaat. (Zie "De binnenkant reinigen" op pagina 65.) Controleer de papiersoort en de kwaliteit van het papier. (Zie "Afdruk materiaal selecteren" op pagina 39.) Verwijder de tonercassette en plaats een nieuwe. (Zie "De tonercassette vervangen" op pagina 69.) Lost dit het probleem niet op, dan moet het apparaat mogelijk worden gerepareerd. Neem contact op met de serviceafdeling.

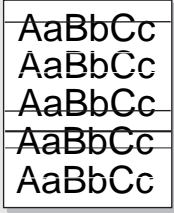
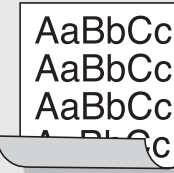
PROBLEEM	VOORGESTELDE OPLOSSING
<p>Openingen in tekens</p> 	<p>Letters worden onvolledig afgedrukt, er zijn witte plekken op plaatsen die zwart zouden moeten zijn:</p> <ul style="list-style-type: none"> Als dit probleem optreedt bij transparanten, probeer dan een andere soort. Wegens de samenstelling van de transparant zijn enkele onvolledige tekens normaal. Misschien drukt u af op de verkeerde kant van het papier. Verwijder het papier en draai het om. Mogelijk voldoet het papier niet aan de paperspecificaties. (Zie "Afdrukmaterialen selecteren" op pagina 39.)
<p>Horizontale strepen</p> 	<p>Controleer bij horizontale zwarte strepen of vegen het volgende:</p> <ul style="list-style-type: none"> Mogelijk is de tonercassette onjuist geplaatst. Verwijder de cassette en plaats deze opnieuw. Mogelijk is de tonercassette defect. Verwijder de tonercassette en plaats een nieuwe. (Zie "De tonercassette vervangen" op pagina 69.) Lost dit het probleem niet op, dan moet het apparaat mogelijk worden gerepareerd. Neem contact op met de serviceafdeling.
<p>Krullen</p> 	<p>Als het afgedrukte papier opkrult of als het papier niet wordt ingevoerd, doet u het volgende:</p> <ul style="list-style-type: none"> Draai de papierstapel in de lade om. Probeer het papier ook eens 180° te draaien in de lade. Stel de resolutie van de printer anders in en probeer het opnieuw. Ga naar de printereigenschappen, klik op het tabblad Papier en stel het type in op Dun papier. Raadpleeg het hoofdstuk <i>Software</i> voor meer informatie.
<p>Er verschijnt voortdurend een onbekende afbeelding op enkele vellen, er zit losse toner op de afdruk of de afdruk is te licht of vuil.</p>	<p>Waarschijnlijk gebruikt u de printer op een hoogte van 1.000 meter of hoger. Een dergelijke hoogte kan de afdrukkwaliteit negatief beïnvloeden (bijvoorbeeld losse toner of lichte afdruk). U kunt deze optie instellen in de eigenschappen van het printerstuurprogramma op het tabblad Hulpprogramma Printerinstellingen of Printer. (Zie "Hoogte-instelling" op pagina 36.)</p>

Problemen met kopiëren

PROBLEEM	VOORGESTELDE OPLOSSING
<p>Kopieën zijn te licht of te donker.</p>	<p>Gebruik Tonersterkte om de achtergrond van kopieën lichter of donkerder te maken.</p>
<p>Vegen, strepen of vlekken op de kopieën.</p>	<ul style="list-style-type: none"> Gebruik Tonersterkte om de achtergrond van uw kopieën lichter of donkerder te maken, als de fout zich op het origineel bevindt. Als het origineel geen afwijkingen vertoont, moet u de scannereenheid reinigen. (Zie "De scannereenheid reinigen" op pagina 67.)

PROBLEEM	VOORGESTELDE OPLOSSING
<p>Kopie staat scheef.</p>	<ul style="list-style-type: none"> Zorg ervoor dat het origineel met de bedrukte zijde naar beneden op de glasplaat ligt en met de bedrukte zijde naar boven in de automatische documentinvoer. Plaats het kopieerpapier op de juiste manier in het apparaat.
<p>Kopieën zijn blanco.</p>	<p>Zorg ervoor dat het origineel met de bedrukte zijde naar beneden op de glasplaat ligt en met de bedrukte zijde naar boven in de automatische documentinvoer.</p>
<p>Afdruk geeft gemakkelijk af.</p>	<ul style="list-style-type: none"> Vervang het papier in de lade door papier uit een ander pak. In vochtige omstandigheden moet u papier niet te lang ongebruikt in het apparaat laten zitten.
<p>Kopieerpapier loopt regelmatig vast.</p>	<ul style="list-style-type: none"> Waaier de stapel papier uit en leg deze ondersteboven terug in de lade. Vervang het papier in de lade door papier uit een ander pak. Controleer de papiergeleiders en stel ze indien nodig beter af. Gebruik alleen afdrukpapier met het juiste gewicht. Het aanbevolen papiergewicht is 75 g/m². Nadat u vastgelopen papier hebt verwijderd, controleert u of er resten kopieerpapier in het apparaat zijn achtergebleven.
<p>De tonercassette gaat korter mee dan verwacht.</p>	<ul style="list-style-type: none"> Mogelijk bevatten uw originelen afbeeldingen, opgevulde vlakken of dikke lijnen. Uw originelen zijn bijvoorbeeld formulieren, nieuwsbrieven, boeken of andere documenten die meer toner gebruiken. Mogelijk wordt het apparaat vaak in- en uitgeschakeld. Mogelijk is het deksel van de scanner opengelaten tijdens het kopiëren.

Problemen met scannen

PROBLEEM	VOORGESTELDE OPLOSSING
De scanner doet het niet.	<ul style="list-style-type: none"> Zorg ervoor dat u het te scannen origineel met de bedrukte zijde naar beneden op de glasplaat plaatst en met de bedrukte zijde naar boven in de automatische documentinvoer. Misschien is er niet voldoende geheugen vrij voor het document dat u wilt scannen. Ga na of de prescanfunctie werkt. Probeer een lagere scanresolutie. Controleer of de USB-kabel goed is aangesloten. Controleer of de USB-kabel beschadigd is. Vervang de kabel door een andere kabel waarvan u zeker weet dat die werkt. Vervang de kabel indien nodig. Controleer of de scanner correct is geconfigureerd. Controleer de scaninstelling in de SmarThru- configuratie of de toepassing die u wenst te gebruiken om er zeker van te zijn dat de scantaak naar de juiste poort wordt verzonden.
Het apparaat doet erg lang over een scan.	<ul style="list-style-type: none"> Kijk of het apparaat tegelijkertijd ontvangen gegevens afdrukt. Wacht in dat geval met scannen totdat de afdraktaak is voltooid. Het scannen van afbeeldingen kost meer tijd dan het scannen van tekst. De communicatiesnelheid kan laag zijn in de scanmodus omdat er veel geheugen nodig is om de gescande afbeelding te analyseren en te reproduceren. Stel de printerpoort van uw computer in op de stand ECP (in de BIOS-instellingen van de computer). De communicatiesnelheid gaat dan omhoog. Zie de gebruiksaanwijzing van uw computer voor meer informatie over de BIOS-instellingen.
Er verschijnt een bericht op het beeldscherm: <ul style="list-style-type: none"> "Apparaat kan niet in de gewenste H/W-modus staan." "Poort wordt gebruikt door een ander programma." "Poort is gedeactiveerd." "Scanner is bezig met ontvangen of afdrukken van data. Probeer het opnieuw zodra de huidige opdracht is afgerond." "Ongeldige toegang." "Scannen is mislukt." 	<ul style="list-style-type: none"> Het is mogelijk dat er een kopieer- of afdraktaak wordt uitgevoerd. Probeer het opnieuw wanneer de andere taak is voltooid. De geselecteerde poort is momenteel in gebruik. Start uw computer opnieuw op en probeer het nog een keer. De printerkabel is niet goed bevestigd of het apparaat is niet ingeschakeld. Het scannerstuurprogramma is niet geïnstalleerd of de besturingsomgeving is niet correct ingesteld. Controleer of het apparaat correct is aangesloten en is ingeschakeld. Start de computer vervolgens opnieuw op. De USB-kabel is wellicht niet goed aangesloten of het apparaat is niet ingeschakeld.

Problemen met Samsung Scanbeheer

PROBLEEM	VOORGESTELDE OPLOSSING
Ik kan Samsung Scanbeheer niet gebruiken.	Controleer het besturingssysteem. Ondersteunde besturingssystemen zijn Windows 2000/XP/Vista.

Fax installeren

PROBLEEM	VOORGESTELDE OPLOSSING
Het apparaat doet niets, het display blijft leeg en de toetsen reageren niet.	<ul style="list-style-type: none"> Trek de stekker van het netsnoer uit het stopcontact en steek deze er weer in. Controleer of het stopcontact stroom geeft.
Geen kiestoon.	<ul style="list-style-type: none"> Controleer of het telefoonsnoer goed is aangesloten. Controleer of de telefooncontactdoos in orde is door er een ander telefoontoestel op aan te sluiten.
De in het geheugen opgeslagen nummers worden verkeerd gekozen.	Controleer of de nummers correct in het geheugen zijn opgeslagen. Druk een telefoonlijst af, zie pagina 60.
Het origineel wordt niet in het apparaat ingevoerd.	<ul style="list-style-type: none"> Controleer of het papier niet gekreukt is en zorg ervoor dat u het correct plaatst. Ga na of het origineel de juiste afmetingen heeft en niet te dik of te dun is. Controleer of de automatische documentinvoer goed is gesloten. Het rubber van de automatische documentinvoer is mogelijk aan vervanging toe. Neem contact op met de serviceafdeling.
Faxberichten worden niet automatisch ontvangen.	<ul style="list-style-type: none"> De ontvangstmodus moet ingesteld zijn op Fax. Controleer of de lade papier bevat. Kijk of er een foutbericht wordt weergegeven op het display. Los in dat geval het gemelde probleem op.
Het apparaat verzendt geen faxberichten.	<ul style="list-style-type: none"> Zorg ervoor dat het origineel zich in de automatische documentinvoer of op de glasplaat bevindt. Verzending moet op het display verschijnen. Controleer of het andere faxapparaat uw faxbericht kan ontvangen.
Een ontvangen faxbericht is gedeeltelijk blanco of is van slechte kwaliteit.	<ul style="list-style-type: none"> Mogelijk is er een probleem met het faxapparaat van de verzender. Een slechte telefoonlijn kan verbindingproblemen veroorzaken. Controleer het apparaat door een kopie te maken. Mogelijk is de tonercassette leeg. Raadpleeg pagina 69 voor informatie over het vervangen van tonercassettes.
Sommige woorden van een ontvangen faxbericht zijn uitgerekt.	Het documenttransport van het apparaat dat het faxbericht verzond, haperde even.

PROBLEEM	VOORGESTELDE OPLOSSING
Er staan strepen op de originelen die u verstuurt.	Controleer of de scannereenheid vuil is en reinig deze indien nodig. (Zie "De scannereenheid reinigen" op pagina 67.)
Het apparaat kiest het nummer maar kan geen verbinding tot stand brengen met het andere faxapparaat.	Misschien is het andere faxapparaat uitgeschakeld, is het papier op of kunnen er geen oproepen worden beantwoord. Vraag de gebruiker van het andere faxapparaat om het probleem op te lossen.
Faxen worden niet in het geheugen opgeslagen.	Er is mogelijk niet voldoende geheugen om de fax op te slaan. Als op het display het bericht Geheugen vol wordt weergegeven, verwijdert u faxen uit het geheugen die u niet langer nodig hebt en probeert u vervolgens de fax opnieuw op te slaan.
Er verschijnen blanco stukken onder aan de pagina, met een korte strook tekst bovenaan.	Mogelijk hebt u de verkeerde papierinstellingen gekozen in de door de gebruiker in te stellen opties. Zie "Afdruk materiaal selecteren" op pagina 39 voor informatie over papierinstellingen.

Veelvoorkomende Windows-problemen

PROBLEEM	VOORGESTELDE OPLOSSING
Tijdens de installatie verschijnt het bericht "Bestand in gebruik".	Sluit alle softwaretoepassingen af. Verwijder alle software uit de groep Opstarten en start vervolgens Windows weer op. Installeer het printerstuurprogramma opnieuw.
Het bericht "Algemene beschermingsfout", "OE-uitzondering", "Spool32" of "Ongeldige bewerking" verschijnt.	Sluit alle andere toepassingen af, start Windows opnieuw op en probeer opnieuw af te drukken.
Het bericht "Kan niet afdrukken" of "Er is een time-outfout in de printer opgetreden" verschijnt.	Deze berichten kunnen tijdens het afdrukken verschijnen. Wacht gewoon even tot het apparaat klaar is met afdrukken. Als het bericht verschijnt in de gereedmodus of nadat de afdruk is voltooid, controleert u de aansluiting en gaat u na of er een fout is opgetreden.

 Raadpleeg de Microsoft Windows-documentatie die bij uw computer is geleverd voor nadere informatie over Windows-foutberichten.

Algemene Linux-problemen

PROBLEEM	VOORGESTELDE OPLOSSING
Het apparaat drukt niet af.	<ul style="list-style-type: none"> Controleer of het printerstuurprogramma is geïnstalleerd. Open de Unified Driver Configurator en ga naar het tabblad Printers in het venster Printers configuration om de lijst met beschikbare printers weer te geven. Kijk of het apparaat in de lijst staat. Als dit niet zo is, start u de wizard Add new printer om het apparaat in te stellen. Controleer of de printer is ingeschakeld. Open Printers configuration en selecteer uw apparaat in de lijst met printers. Bekijk de omschrijving in het deelvenster Selected printer. Druk op Start als de status de tekenreeks "(stopped)" bevat. Hierna zou de printer weer normaal moeten werken. De status "stopped" kan geactiveerd zijn wanneer zich problemen met het afdrukken hebben voorgedaan. U kunt bijvoorbeeld de opdracht geven om een document af te drukken terwijl de poort wordt gebruikt door een scantoepassing. Controleer of de poort niet bezet is. Aangezien de functionele onderdelen van MFP (printer en scanner) dezelfde I/O-interface (poort) delen, is het mogelijk dat verschillende toepassingen toegang proberen te krijgen tot dezelfde poort. Om conflicten te voorkomen, kan slechts één toepassing een taak uitvoeren op het apparaat. In de andere toepassing waarmee u of een andere gebruiker probeert af te drukken of te scannen, verschijnt de melding "device busy". Open de Ports configuration en selecteer de poort die is toegewezen aan uw printer. In het deelvenster geselecteerde poort kunt u bekijken of de poort is bezet door een andere toepassing. Als dit het geval is, wacht u tot de uit te voeren taak is voltooid of drukt u op de knop Release port als u zeker weet dat er een storing is opgetreden bij de huidige "eigenaar" van de poort. Controleer of er een speciale afdrukoptie is ingesteld voor de toepassing, zoals "-oraw". Als de parameter "-oraw" is opgegeven in de opdrachtregel, verwijdert u deze om het afdrukprobleem op te lossen. Kies voor Gimp front-end "print" -> "Setup printer" en bewerk de opdrachtregelparameter in de menuoptie. De CUPS-versie (Common Unix Printing System) die wordt gedistribueerd met SuSE Linux 9.2 (CUPS 1.1.21) heeft een probleem met het afdrukken via het "Internet Printing Protocol" (IPP). Gebruik "socket printing" in plaats van IPP of installeer een recentere versie van CUPS (CUPS 1.1.22 of hoger).

PROBLEEM	VOORGESTELDE OPLOSSING
Bepaalde kleurafbeeldingen worden volledig zwart afgedrukt.	Dit is een bekende bug in Ghostscript (tot GNU Ghostscript versie 7.05) als de basiskleurruimte van het document geïndexeerde kleurruimte is en via CIE-kleurruimte wordt geconverteerd. Aangezien PostScript CIE-kleurruimte gebruikt voor het kleuraanpassingssysteem, moet u Ghostscript op uw systeem upgraden naar GNU Ghostscript versie 7.06 of een latere versie. Recente Ghostscript-versies vindt u op www.ghostscript.com .
Sommige kleurafbeeldingen worden afgedrukt in onverwachte kleuren.	Dit is een bekend probleem in Ghostscript (tot GNU Ghostscript versie 7.xx) wanneer de basiskleurruimte van het document wordt geïndexeerd als RGB-kleurruimte en wordt geconverteerd via CIE-kleurruimte. Omdat PostScript CIE-kleurruimte gebruikt voor het kleurvergelijkingssysteem, dient u Ghostscript op uw systeem te upgraden naar GNU Ghostscript versie 8.xx of een latere versie. Recente Ghostscript-versies vindt u op www.ghostscript.com .
Het apparaat drukt geen volledige pagina's af. Slechts de helft van de pagina wordt afgedrukt.	Dit is een bekend probleem dat zich voordoet bij gebruik van een kleurenprinter met versie 8.51 of een oudere versie van Ghostscript, 64-bits Linux OS. Dit probleem is gemeld aan bugs.ghostscript.com als Ghostscript Bug 688252. Het probleem is opgelost in AFPL Ghostscript versie 8.52 of een hogere versie. Download de meest recente versie van AFPL Ghostscript van http://sourceforge.net/projects/ghostscript/ en installeer deze om dit probleem op te lossen.
Ik kan niet scannen via Gimp Front-end.	<ul style="list-style-type: none"> Controleer of u in Gimp Front-end het venster "Xsane: Device dialog." kunt openen via het menu "Acquire". Als dit niet zo is, moet u de Xsane-plug-in voor Gimp installeren op de computer. U vindt de Xsane-plug-in voor Gimp op de cd van uw Linux-distributie of op de homepage van Gimp. Zie de Help op de cd van uw Linux-distributie of van de Gimp Front-end-toepassing voor meer informatie. <p>Als u een ander soort scantoeppassing wilt gebruiken, raadpleegt u de Help voor mogelijke toepassingen.</p>
De foutmelding "Cannot open port device file" verschijnt bij het afdrukken van een document.	Wijzig nooit de parameters van een afdruktaak (via LPR GUI bijvoorbeeld) terwijl er een afdruktaak wordt uitgevoerd. Diverse versies van CUPS-server breken de afdruktaak af als de afdrukopties worden gewijzigd en proberen vervolgens de taak vanaf het begin opnieuw uit te voeren. Aangezien Unified Linux Driver de poort tijdens het afdrukken blokkeert, blijft deze geblokkeerd door het abrupte afbreken van de taak zodat de poort niet beschikbaar is voor volgende afdruktaken. Probeer de poort vrij te geven als deze situatie zich voordoet.

PROBLEEM	VOORGESTELDE OPLOSSING
Het apparaat komt niet voor in de scannerlijst.	<ul style="list-style-type: none"> Controleer of het apparaat is aangesloten op de computer. Controleer of het apparaat correct is aangesloten via de USB-poort en is ingeschakeld. Controleer of het scannerstuurprogramma voor het apparaat op uw computer is geïnstalleerd. Open het venster Unified Driver Configurator, ga naar Scanners configuration en klik op Drivers. Kijk of er een stuurprogramma in de lijst staat voor uw apparaat. Controleer of de poort niet bezet is. Aangezien de functionele onderdelen van MFP (printer en scanner) dezelfde I/O-interface (poort) delen, is het mogelijk dat verschillende toepassingen toegang proberen te krijgen tot dezelfde poort. Om conflicten te voorkomen, kan slechts één toepassing een taak uitvoeren op het apparaat. In de andere toepassing waarmee u of een andere gebruiker probeert af te drukken of te scannen, verschijnt de melding "device busy". Dit gebeurt gewoonlijk bij het begin van een scanprocedure. Er wordt dan een berichtvenster weergegeven. Om de oorsprong van het probleem te achterhalen, moet u de poortconfiguratie openen en de aan uw scanner toegewezen poort selecteren. Poortindicatie /dev/mfp0 komt overeen met de bestemming LP:0 die wordt weergegeven in de scanneropties, /dev/mfp1 heeft betrekking op LP:1, enzovoort. USB-poorten beginnen bij dev/mfp4, dus de scanner op USB:0 komt overeen met dev/mfp4, enzovoort. In het deelvenster geselecteerde poort kunt u bekijken of de poort is bezet door een andere toepassing. Wanneer dit het geval is, moet u wachten tot de uit te voeren taak is voltooid of op de knop Release port drukken, als u zeker weet dat er een fout is opgetreden bij de actuele "eigenaar" van de poort.

PROBLEEM	VOORGESTELDE OPLOSSING
Het apparaat scant niet.	<ul style="list-style-type: none"> Controleer of er een document is geplaatst in het apparaat. Controleer of het apparaat is aangesloten op de computer. Controleer of het correct is aangesloten als er een I/O-fout wordt gemeld tijdens het scannen. Controleer of de poort niet bezet is. Aangezien de functionele onderdelen van MFP (printer en scanner) dezelfde I/O-interface (poort) delen, is het mogelijk dat verschillende toepassingen toegang proberen te krijgen tot dezelfde poort. Om conflicten te voorkomen, kan slechts één toepassing een taak uitvoeren op het apparaat. In de andere toepassing waarmee u of een andere gebruiker probeert af te drukken of te scannen, verschijnt de melding "device busy". Dit gebeurt gewoonlijk bij het begin van een scanprocedure. Er wordt dan een berichtvenster weergegeven. Om de oorsprong van het probleem te achterhalen, moet u de poortconfiguratie openen en de aan uw scanner toegewezen poort selecteren. Het poortsymbool <code>/dev/mfp0</code> komt overeen met de bestemming <code>LP:0</code> die wordt weergegeven in de scanneropties, <code>/dev/mfp1</code> heeft betrekking op <code>LP:1</code> enzovoort. USB-poorten beginnen bij <code>dev/mfp4</code>, dus de scanner op <code>USB:0</code> komt overeen met <code>dev/mfp4</code>, enzovoort. In het deelvenster geselecteerde poort kunt u bekijken of de poort is bezet door een andere toepassing. Wanneer dit het geval is, moet u wachten tot de uit te voeren taak is voltooid of op de knop Release port drukken, als u zeker weet dat er een fout is opgetreden bij de actuele "eigenaar" van de poort.

 Raadpleeg de gebruikershandleiding van Linux die bij uw computer is geleverd voor nadere informatie over Linux-foutberichten.

Veelvoorkomende Macintosh-problemen

PROBLEEM	VOORGESTELDE OPLOSSING
De printer drukt het PDF-bestand niet goed af. Sommige delen van afbeeldingen, tekst of illustraties ontbreken.	<p>Het PDF-bestand en de Acrobat-producten zijn niet compatibel: Mogelijk kunt u het probleem oplossen door het PDF-bestand af te drukken als afbeelding. Schakel de optie Afdrukken als afbeelding in bij de Acrobat-afdrukopties.</p> <p> Een PDF-bestand als afbeelding afdrukken neemt meer tijd in beslag.</p>
Het document is afgedrukt, maar de afdruktaak is niet verdwenen uit de wachtrij in Mac OS 10.3.2.	Werk uw Mac OS-versie bij tot 10.3.3 of hoger.
Bepaalde letters worden niet normaal weergegeven tijdens het afdrukken van het voorblad.	Dit probleem wordt veroorzaakt doordat Mac OS het desbetreffende lettertype niet kan maken bij het afdrukken van het voorblad. Letters uit het Engelse alfabet en cijfers worden normaal weergegeven op het voorblad.

 Raadpleeg de gebruikershandleiding van Mac OS die bij uw computer is geleverd voor nadere informatie over Mac OS-foutmeldingen.

verbruiksartikelen bestellen

In dit hoofdstuk wordt beschreven hoe u cassettes en toebehoren voor het apparaat kunt aanschaffen.

In dit hoofdstuk vindt u de volgende onderwerpen:

- Verbruiksartikelen

 De optionele delen of functies kunnen per land verschillen. Neem contact op met een van de vertegenwoordigers als u wilt weten of het onderdeel leverbaar is in uw land.

VERBRUIKSARTIKELEN

Als de toner opraakt, kunt u de volgende tonercassettes bestellen voor het apparaat:

TYPE	GEMIDDELD AANTAL AFDRUKKEN ^a	ONDERDEELNUMMER
Standaardrendement tonercassette	<ul style="list-style-type: none">• Gemiddeld aantal onafgebroken afdrukken van een zwarte tonercassette: 1.500 standaardpagina's (zwart)• Gemiddeld continu aantal afdrukken kleurencassette: 1.000 standaardpagina's (geel/magenta/cyaan)	CLT-K409S (zwart) CLT-C409S (cyaan) CLT-M409S (magenta) CLT-Y409S (geel) Regio A^b CLT-K4092S (zwart) CLT-C4092S (cyaan) CLT-M4092S (magenta) CLT-Y4092S (geel)
Beeldeenheid	Circa 24.000 afbeeldingen	CLT-R409
Opvangbak voor gebruikte toner	Circa 2.500 afbeeldingen ^c (vierkleurendruk 5% beeld)	CLT-W409

- a. Gemiddeld rendement van een tonercassette, gemeten volgens ISO/IEC 19798.
- b. **Regio A:** Albanië, Oostenrijk, België, Bosnië, Bulgarije, Kroatië, Cyprus, Tsjechische Republiek, Denemarken, Finland, Frankrijk, Duitsland, Griekenland, Hongarije, Italië, Macedonië, Nederland, Noorwegen, Polen, Portugal, Roemenië, Servië, Slowakije, Slovenië, Spanje, Zweden, Zwitserland, VK
- c. Aantal afbeeldingen op basis van één kleur op elke pagina. Als u documenten afdrukt in vier kleuren (cyaan, magenta, geel, zwart), neemt de gebruiksduur van dit artikel met 25% af.

 Wanneer u een nieuwe tonercassette of verbruiksartikelen aanschaft, dient u dit in hetzelfde land te doen als waar u het apparaat hebt aangeschaft. Anders zijn de tonercassette of verbruiksartikelen niet compatibel met het apparaat, omdat de configuratie van de tonercassette en verbruiksartikelen per land kunnen verschillen.

- Aanschafmogelijkheden

AANSCHAFMOGELIJKHEDEN

Als u door Samsung goedgekeurde verbruiksartikelen en toebehoren wilt bestellen, neem dan contact op met de lokale Samsung-dealer of de leverancier bij wie u het apparaat hebt gekocht of ga naar www.samsung.com/supplies en selecteer uw land/regio voor informatie over het aanvragen van technische ondersteuning.

specificaties

In dit hoofdstuk leiden we u langs de specificaties van het apparaat, waaronder de verschillende functies.

In dit hoofdstuk vindt u de volgende onderwerpen:

- Algemene specificaties
- Specificaties van de printer
- Specificaties van de scanner
- Specificaties van het kopieerapparaat
- Specificaties van de fax

ALGEMENE SPECIFICATIES

 Het symbool * verwijst naar een optionele functie, afhankelijk van het apparaat.

ITEM	BESCHRIJVING	
Capaciteit ADI	Tot 15 vellen van 75 g/m ²	
Afmetingen van documenten in de automatische documentinvoer	<ul style="list-style-type: none"> • Breedte: 127 tot 216 mm • Lengte: 148 tot 356 mm 	
Capaciteit papierinvoer	Lade: 150 vel normaal papier, 75 g/m ²	
Capaciteit papieruitvoer	Bedrukte zijde omlaag: 80 vel van 75 g/m ²	
Voeding	AC 110 – 127 V of AC 220 – 240 V Zie het typeplaatje op het apparaat voor de juiste voltage, frequentie (hertz) en het soort stroom voor uw apparaat.	
Stroomverbruik	<ul style="list-style-type: none"> • Gemiddelde bedrijfsmodus: Minder dan 350 Watt • Gereedmodus: Minder dan 80 W • Energiebesparende modus: Minder dan 15 Watt 	
Geluidsniveau ^a	<ul style="list-style-type: none"> • Gereedmodus: Achtergrondgeluid • Afdrukmodus: Minder dan 48 dBA • Kopieermodus: Minder dan 52 dBA 	
Opwarmtijd	Minder dan 35 seconden	
Bedrijfsomgeving	Temperatuur: 10 tot 32 °C Relatieve luchtvochtigheid: 20 tot 80% RV	
Display	16 tekens x 2 regels	
Levensduur tonercassette ^b	Zwart	Gemiddeld aantal onafgebroken afdrukken van een zwarte tonercassette: 1.500 standaardpagina's (wordt geleverd met startercassette voor 1.000 pagina's.) ^c
	Kleur (Geel/magenta/cyaan)	Gemiddeld continu aantal afdrukken kleurencassette: 1.000 standaardpagina's (wordt geleverd met startercassette voor 700 pagina's.) ^c

ITEM	BESCHRIJVING
Rendement beeldeenheid ^d	Circa 24.000 afbeeldingen
Opvangbak voor gebruikte toner ^d	Circa 10.000 afbeeldingen
Geheugen	128 MB (niet uitbreidbaar)
Externe afmetingen (B x D x H)	415 x 373 x 342 mm
Gewicht (inclusief verbruiksartikelen)	15,4 kg
Verpakkingsgewicht	<ul style="list-style-type: none"> • Papier: 2,0 kg • Plastic: 0,4 kg
Fixeertemperatuur	180 °C

- a. Geluidsdruk niveau, ISO 7779.
- b. Gemiddeld rendement van een tonercassette, gemeten volgens ISO/IEC 19798. Het aantal pagina's kan worden beïnvloed door de bedrijfsomgeving, de tijd tussen de afdruktaken, het type afdruk materiaal en het formaat van het afdruk materiaal.
- c. Dit varieert afhankelijk van de productconfiguratie.
- d. Kan worden beïnvloed door de bedrijfsomgeving, de tijd tussen twee afdrukken, het soort afdruk materiaal en formaat van het afdruk materiaal.

SPECIFICATIES VAN DE PRINTER

ITEM	BESCHRIJVING	
Afdrukmethode	Kleurenlaserprinter	
Afdruksnelheid^a	<ul style="list-style-type: none"> Zwart-wit: Tot 16 ppm (A4), 17 ppm (Letter) Kleur: Tot 4 ppm (A4), 4 ppm (Letter) 	
Tijd voor eerste afgedrukte pagina	Zwart-wit	<ul style="list-style-type: none"> Vanuit gereedmodus: Minder dan 14 seconden Vanuit een koude start: Minder dan 45 seconden
	Kleur	<ul style="list-style-type: none"> Vanuit gereedmodus: Minder dan 26 seconden Vanuit een koude start: Minder dan 57 seconden
Afdrukresolutie	Max. 2.400 x 600 dpi	
Printertaal	SPL-C	
Compatibiliteit met besturingssystemen^b	<ul style="list-style-type: none"> Windows: 2000/XP/2003/Vista Linux: Red Hat 8.0 ~ 9.0, Mandrake 9.2 ~ 10.1, SuSE 8.2 ~ 9.2, Fedora Core 1 ~ 4 Macintosh: Mac OS X 10.3 ~ 10.5, Universal Mac 	
Interface	<ul style="list-style-type: none"> Snelle USB 2.0 Ethernet 10/100 Base TX (ingesloten type) Draadloos LAN 802.11b/g (enkel CLX-3175FW) 	

a. De afdruksnelheid is afhankelijk van het gebruikte besturingssysteem, de snelheid van de computer, de gebruikte toepassing, de verbindingmethode, het type en formaat van de afdrukmaterialen en de complexiteit van de taak.

b. Ga naar www.samsungprinter.com om de meest recente softwareversie te downloaden.

SPECIFICATIES VAN DE SCANNER

ITEM	BESCHRIJVING	
Compatibiliteit	TWAIN-norm/WIA-norm	
Scanmethode	Kleuren-CIS	
Resolutie^a	TWAIN-norm	1.200 x 1.200 dpi (Tot 4.800 x 4.800 dpi)
	WIA-norm	Tot 1.200 x 1.200 dpi
	Scannen naar USB	100, 200, 300 dpi
	Scannen naar e-mail	100, 200, 300 dpi
	Scannen naar PC	75, 150, 200, 300, 600 dpi
Bestandsindeling netwerkscan	PDF, BMP, TIFF, JPEG ^b	
Effectieve scanlengte	Max. 289 mm	
Effectieve scanbreedte	Max. 208 mm	
Kleurdiepte	24 bits	
Grijstinten	1 bit voor zwart-witmodus 8 bits voor grijstinten	

a. De maximale resolutie kan verschillen afhankelijk van de scantoepassing.

b. JPEG is niet beschikbaar als u onder Scankleur de zwart-witmodus selecteert.

SPECIFICATIES VAN HET KOPIEERAPPARAAT

ITEM	BESCHRIJVING	
Kopieersnelheid^a	<ul style="list-style-type: none"> Zwart-wit: Tot 16 kopieën per minuut in A4-formaat (17 kpm in Letter-formaat) Regio A^b: Tot 12 kopieën per minuut in A4-formaat Kleur: Tot 4 kopieën per minuut in A4-formaat (4 kpm in Letter-formaat) 	
Kopieerresolutie	Glasplaat van de scanner	Tot 600 x 600 (tekst, tekst/foto, tijdschrift) Tot 1200 x 1200 (foto)
	ADI	Tot 600 x 600 (tekst, tekst/foto, foto, tijdschrift)
Zoombereik	<ul style="list-style-type: none"> Glasplaat van de scanner: 25% tot 400% ADI: 25% tot 100% 	

a. Kopieersnelheid is gebaseerd op meerdere exemplaren van één document.

b. Regio A: België, Duitsland, Oostenrijk, Spanje

SPECIFICATIES VAN DE FAX

 De faxfunctie wordt niet door alle apparaten ondersteund.

ITEM	BESCHRIJVING
Compatibiliteit	ITU-T G3
Telefoonlijn	Openbaar telefoonnet (PSTN) of achter PABX
Gegevenscodering	MH/MR/MMR/JBIG/JPEG
Modemsnelheid	33,6 Kbps
Transmissiesnelheid	Tot 3 seconden per pagina ^a
Maximale documentlengte	356 mm
Resolutie	Standaard: 203 x 98 dpi Fijn: 203 x 196 dpi Superfijn ^b : 300 x 300 dpi
Geheugen	2 MB
Halftoon	256 niveaus
AutoKiezer	Snelkiesnummers (max. 240)

a. Standaardresolutie, MMR (JBIG), maximale modemsnelheid, fase "C" via ITU-T No. 1 chart, Memory Tx, ECM.

b. De verzendresolutie in Superfijn verschilt afhankelijk van het type apparaat van de ontvanger.

verklarende woordenlijst

 Met behulp van onderstaande woordenlijst leert u het product beter kennen. U raakt vertrouwd met de terminologie die bij het afdrucken en in deze gebruikershandleiding vaak wordt gebruikt.

ADI

De automatische documentinvoer (ADI) is een mechanisme dat automatisch een origineel vel papier invoert zodat het apparaat een bepaald gedeelte van het papier ineens kan scannen.

Afdruk materiaal

Het materiaal, zoals papier, enveloppen, etiketten en transparanten, dat in een printer, scanner, fax of kopieerapparaat kan worden gebruikt.

Afdrukvolume

Het afdrukvolume bestaat uit de hoeveelheid afgedrukte pagina's per maand die de printerprestaties niet beïnvloedt. Doorgaans heeft de printer een beperkte levensduur, zoals een bepaald aantal pagina's per jaar. De levensduur duidt de gemiddelde capaciteit aan afdrucken aan, doorgaans binnen de garantieperiode. Als het afdrukvolume bijvoorbeeld 48.000 pagina's per maand (20 werkdagen) bedraagt, beperkt de printer het aantal vellen tot 2.400 per dag.

AppleTalk

AppleTalk is een octrooirechtelijk beschermde suite van door Apple, Inc ontwikkelde protocollen voor computernetwerken. Deze suite was opgenomen in de oorspronkelijke Macintosh (1984) en wordt nu door Apple ingezet voor TCP/IP-netwerken.

Bedieningspaneel

Een bedieningspaneel is een plat, doorgaans verticaal, gedeelte waar de bedienings- of controle-instrumenten worden weergegeven. Deze bevinden zich doorgaans aan de voorzijde van het apparaat.

Bitdiepte

Een grafische computerterm die beschrijft hoeveel bits er nodig zijn om de kleur van één pixel in een bitmap-afbeelding te vertegenwoordigen. Een hogere kleurdiepte geeft een breder scala te onderscheiden kleuren. Naarmate het aantal bits toeneemt, wordt het aantal mogelijke kleuren inefficiënt groot voor een kleurtabel. Een 1-bits kleur wordt doorgaans monochroom of zwart-wit genoemd.

BMP

Een grafische bitmap-indeling die intern wordt gebruikt door het grafische subsysteem van Microsoft Windows (GDI) en algemeen wordt gebruikt als een eenvoudige grafische bestandsindeling op dat platform.

BOOTP

Bootstrap-protocol Een netwerkprotocol dat wordt gebruikt door een netwerkcliënt om automatisch het IP-adres op te halen. Dit gebeurt doorgaans in het bootstrapproces van computers of erop uitgevoerde besturingssystemen. De BOOTP-servers wijzen aan iedere cliënt het IP-adres toe uit een pool van adressen. Met BOOTP kunnen computers met een "schijfloos werkstation" een IP-adres ophalen voordat een geavanceerd besturingssysteem wordt geladen.

CCD

CCD (Charge Coupled Device) is hardware dat de scantaak mogelijk maakt. Het CCD-vergrendelingsmechanisme wordt ook gebruikt om de CCD-module te blokkeren om schade te voorkomen wanneer u het apparaat verplaatst.

CSV

CSV (Comma Separated Value) is een soort bestandsindeling. CSV wordt gebruikt om gegevens uit te wisselen tussen ongelijksoortige toepassingen. De bestandsindeling, zoals deze wordt gebruikt in Microsoft Excel, is min of meer de norm geworden in de gehele branche, ook voor niet-Microsoft platforms.

DADI

De dubbelzijdige automatische documentinvoer (DADI) is een mechanisme waarmee een origineel vel papier automatisch wordt ingevoerd en omgedraaid, zodat het apparaat beide zijden van het papier kan scannen.

Dekkingsgraad

Dit is de afdrukterm die wordt gebruikt voor de mate van het tonergebruik bij het afdrucken. Een dekkingsgraad van 5% betekent bijvoorbeeld dat een vel A4-papier 5% aan afbeeldingen of tekst bevat. Dus als het papier of origineel ingewikkelde afbeeldingen of zeer veel tekst bevat, is de dekkingsgraad en daarmee het tonergebruik hoger.

DHCP

Een DHCP (Dynamic Host Configuration Protocol) is een cliënt/server-netwerkprotocol. Een DHCP-server stuurt configuratieparameters naar de DHCP-cliënthost die daarom vraagt en die de cliënthost nodig heeft om deel uit te kunnen maken van een IP-netwerk. DHCP biedt ook een mechanisme voor de toewijzing van IP-adressen aan cliënthosts.

DIMM

De DIMM (Dual In-line Memory Module) is een kleine printplaat met geheugen. DIMM slaat alle gegevens in het apparaat op, zoals afdrukgegevens of ontvangen faxgegevens.

DNS

DNS (Domain Name Server) is een systeem dat domeinnaaminformatie opslaat in een gedistribueerde database op netwerken, zoals het internet.

Dotmatrixprinter

Een dotmatrixprinter is een computerprinter met een printerkop die heen en weer loopt over de pagina en afdrukt door middel van aanslagen, waarbij een van inkt voorzien lint tegen het papier wordt geslagen, zoals bij een typemachine.

DPI

DPI (Dots Per Inch) is een maateenheid voor de resolutie die wordt gebruikt voor scannen en afdrucken. Over het algemeen leidt een hogere DPI tot een hogere resolutie, meer zichtbare details in de afbeelding en een groter bestandsformaat.

DRPD

Distinctive Ring Pattern Detection (distinctieve belpatroondetectie) "Distinctive Ring" of "Distinctieve belpatronen" is een dienst van de telefoonmaatschappij waarmee u oproepen naar verschillende telefoonnummers kunt ontvangen op één telefoonlijn.

Dubbelzijdig

Een mechanisme dat een vel papier automatisch omkeert zodat het apparaat beide zijden van het vel kan bedrukken (of scannen). Een printer met een Duplex-eenheid kan dubbelzijdig afdrucken.

ECM

ECM (Error Correction Mode) is een optionele verzendmodus voor foutcorrectie die is opgenomen in faxapparaten of faxmodems van Klasse 1. Hiermee wordt fouten in het faxverzendproces, die soms

worden veroorzaakt door ruis op de telefoonlijn, automatisch opgespoord en gecorrigeerd.

Emulatie

Emulatie is een techniek waarbij met het ene apparaat dezelfde resultaten worden behaald als met het andere. Een emulator kopieert de functies van één systeem naar een ander systeem, zodat het tweede systeem zich als het eerste gedraagt. Emulatie is gericht op de exacte reproductie van extern gedrag; dit in tegenstelling tot simulatie, dat verband houdt met een abstract model van het systeem dat wordt gesimuleerd, vaak met betrekking tot de interne staat.

Ethernet

Ethernet is een op frames gebaseerde computernetwerktechnologie voor LAN's. Het definieert de bedrading en signalen voor de fysieke laag en frameformaten en protocollen voor de MAC/gegevenskoppelingslaag van het OSI-model. Ethernet wordt voornamelijk gestandaardiseerd als IEEE 802.3. Het is de meest wijdverbreide LAN-technologie sinds de jaren '90.

EtherTalk

Een suite protocollen die zijn ontwikkeld door Apple Computer voor computernetwerken. Deze suite was opgenomen in de oorspronkelijke Macintosh (1984) en wordt nu door Apple ingezet voor TCP/IP-netwerken.

FDI

FDI (Foreign Device Interface) is een kaart die in het apparaat is geïnstalleerd, zodat een apparaat van derden kan worden aangesloten, bijvoorbeeld een muntautomaat of een kaartlezer. Met deze apparaten kunt u laten betalen voor afdrukservices die worden uitgevoerd met het apparaat.

Fixeereenheid (fuser)

Het onderdeel van een laserprinter dat de toner op het afdruk materiaal fixeert. Het bestaat uit een hete rol en een reserverol. Nadat toner op het papier is aangebracht, past de fixeereenheid hitte en druk toe om te zorgen dat de toner permanent op het papier blijft zitten. Dit is de reden dat het papier warm is als het uit een laserprinter komt.

FTP

FTP (File Transfer Protocol) is een algemeen gebruikt protocol voor de uitwisseling van bestanden via een willekeurig netwerk dat het TCP/IP-protocol ondersteunt (zoals internet of een intranet).

Gateway

Een verbinding tussen computernetwerken of tussen computernetwerken en een telefoonlijn. Het wordt veel gebruikt omdat het een computer of netwerk betreft dat/die toegang biedt tot een andere computer of een ander netwerk.

Grijswaarden

Tinten grijs die de lichte en donkere delen van een afbeelding weergeven, worden omgezet in grijswaarden; kleuren worden door verschillende tinten grijs weergegeven.

Halftoon

Een type afbeelding dat grijswaarden simuleert door het aantal dots te variëren. Kleurrijke gebieden bestaan uit een groot aantal dots, terwijl lichtere gebieden uit een kleiner aantal dots bestaan.

HDD

De HDD (Hard Disk Drive), doorgaans een harde schijf of vaste schijf genoemd, is een niet-vluchtig opslagapparaat dat digitaal gecodeerde gegevens opslaat op snel roterende platen met een magnetisch oppervlak.

IEEE

Het IEEE (Institute of Electrical and Electronics Engineers) is een internationale, professionele, non-profit organisatie voor de bevordering van technologie met betrekking tot elektriciteit.

IEEE 1284

De 1284-norm voor de parallelle poort is ontwikkeld door het IEEE (Institute of Electrical and Electronics Engineers). De term "1284-B" verwijst naar een bepaald type connector aan het uiteinde van de parallelle kabel die kan worden aangesloten op het randapparaat (bijvoorbeeld een printer).

Intranet

Een besloten netwerk dat gebruikmaakt van internetprotocollen, netwerkconnectiviteit en eventueel het openbaar telecommunicatiesysteem om werknemers op een veilige manier bedrijfsgegevens te laten uitwisselen of verrichtingen te laten uitvoeren. De term verwijst soms slechts alleen naar de meest zichtbare dienst, de interne website.

IP-adres

Een Internet Protocol-adres (IP-adres) is een uniek nummer dat apparaten gebruiken om elkaar te identificeren en informatie uit te wisselen in een netwerk met behulp van de Internet Protocol-standaard.

IPM

IPM (Images Per Minute) is een eenheid waarmee de snelheid van een printer wordt gemeten. IPM geeft het aantal eenzijdige vellen papier aan dat een printer binnen één minuut kan verwerken.

IPP

IPP (Internet Printing Protocol) is een standaardprotocol voor zowel afdrucken als het beheren van afdruktaken, materiaalformaat, resolutie, enzovoort. IPP kan lokaal of via het internet voor honderden printers worden gebruikt en ondersteunt tevens toegangsbeheer, verificatie en codering, waardoor het een veel effectievere en veiligere afdrukoplossing is dan eerdere oplossingen.

IPX/SPX

IPX/SPX staat voor Internet Packet Exchange/Sequenced Packet Exchange. Het is een netwerkprotocol dat wordt gebruikt door de besturingssystemen van Novell NetWare. IPX en SPX bieden beide verbindingsservices die vergelijkbaar zijn met TCP/IP, waarbij het IPX-protocol vergelijkbaar is met IP en SPX vergelijkbaar is met TCP. IPX/SPX was in eerste instantie bedoeld voor LAN's (Local Area Networks) en is een bijzonder efficiënt protocol voor dit doel (doorgaans overtreffen de prestaties die van TCP/IP in een LAN).

ISO

De ISO (International Organization for Standardization) is een internationale organisatie die normen vaststelt en bestaat uit vertegenwoordigers van nationale standaardisatieorganisaties. De ISO produceert wereldwijd industriële en commerciële normen.

ITU-T

De ITU-T (International Telecommunication Union) is een internationale organisatie die is opgericht voor de standaardisering en regulering van internationale radio- en telecommunicatie. De belangrijkste taken omvatten de standaardisering, de toewijzing van het radiospectrum en de organisatie van onderlinge verbindingen tussen verschillende landen waarmee internationale telefoongesprekken mogelijk worden gemaakt. De -T in ITU-T duidt op telecommunicatie.

ITU-T No. 1 chart

Gestandaardiseerde testchart die is gepubliceerd door ITU-T voor het verzenden van faxdocumenten.

JBIG

JBIG (Joint Bi-level Image Experts Group) is een norm voor de compressie van afbeeldingen zonder verlies van nauwkeurigheid of kwaliteit, die is ontworpen voor de compressie van binaire afbeeldingen, met name faxen, maar kan ook worden gebruikt voor andere afbeeldingen.

JPEG

JPEG (Joint Photographic Experts Group) is de meest gebruikte standaardcompressiemethode voor foto's. Deze indeling wordt gebruikt voor het opslaan en verzenden van foto's via het world wide web.

LDAP

LDAP (Lightweight Directory Access Protocol) is een netwerkprotocol voor het zoeken in en aanpassen van directoryservices via TCP/IP.

LED

Een LED (Light-Emitting Diode) is een halfgeleider die de status van een apparaat aangeeft.

MAC-adres

Het MAC-adres (Media Access Control) is een uniek adres dat een aan netwerkadapter is gekoppeld. Het MAC-adres is een unieke naam van 48 bits die gewoonlijk wordt genoteerd als 12 hexadecimale tekens die in paren zijn gegroepeerd (bijvoorbeeld 00-00-0c-34-11-4e). Dit adres wordt doorgaans door de fabrikant in een NIC (Network Interface Card) geprogrammeerd en wordt gebruikt als een hulpmiddel aan de hand waarvan routers apparaten kunnen vinden in grote netwerken.

MFP

Een MFP (Multi Function Peripheral) is een kantoormachine die verschillende functionaliteiten in één fysieke behuizing combineert, en zo bijvoorbeeld een printer, kopieerapparaat, faxapparaat en scanner ineen vormt.

MH

MH (Modified Huffman) is een compressiemethode voor het terugdringen van de hoeveelheid gegevens die moet worden overgedragen tussen de faxapparaten voor het verzenden van de afbeelding op de door ITU-T T.4 aanbevolen wijze. MH is een op een codeboek gebaseerd coderingsschema dat optimaal wordt aangewend voor een efficiënte compressie van witte ruimte. Aangezien de meeste faxen voornamelijk uit witte ruimte bestaan, kan hiermee de verzendtijd van de meeste faxen tot een minimum worden teruggebracht.

MMR

MMR (Modified Modified READ) is een compressiemethode die wordt aanbevolen door ITU-T T.6.

Modem

Een apparaat dat een signaal van een vervoerder moduleert om digitale informatie te coderen en tevens een dergelijk signaal demoduleert om de verzonden informatie te decoderen.

MR

MR (Modified Read) is een compressiemethode die wordt aanbevolen door ITU-T T.4. Met MR wordt de eerste gescande regel gecodeerd met behulp van MH. De volgende regel wordt vergeleken met de eerste, het verschil wordt vastgesteld en vervolgens worden de verschillen gecodeerd en verzonden.

NetWare

Een netwerkbesturingssysteem dat is ontwikkeld door Novell, Inc. Aanvankelijk maakte dit systeem gebruik van samenwerkende multi-tasking taken om verschillende services op een pc te kunnen uitvoeren en waren de netwerkprotocollen gebaseerd op de klassiek Xerox XNS-stack. Tegenwoordig ondersteunt NetWare zowel TCP/IP als IPX/SPX.

OPC

OPC (Organic Photo Conductor) is een mechanisme dat een virtuele afbeelding maakt om af te drukken met behulp van een laserstraal uit een laserprinter. Het is meestal groen of grijs en cilindervormig. De belichtingseenheid van een drum slijt langzaam door het gebruik van de printer en moet van tijd tot tijd worden vervangen, omdat de papierkorrel hierop krassen veroorzaakt.

Originelen

Het eerste exemplaar ergens van, zoals een document, foto of tekst, dat wordt gekopieerd, gereproduceerd of omgezet om volgende exemplaren te verkrijgen, maar dat zelf niet van iets anders is gekopieerd of afgeleid.

OSI

OSI (Open Systems Interconnection) is een communicatiemodel dat is ontwikkeld door de ISO (International Organization for Standardization). OSI biedt een standaard, modulaire benadering van netwerkontwerp waarmee de vereiste set complexe functies wordt opgesplitst in hanteerbare, op zichzelf staande, functionele lagen. De lagen zijn van boven naar onder: applicatie, presentatie, sessie, transport, netwerk, gegevenskoppeling en fysiek.

PABX

PABX (Private Automatic Branch Exchange) is een automatisch telefoonschakelsysteem in een besloten onderneming.

PCL

PCL (Printer Command Language) is een PDL (Page Description Language) die ontwikkeld is door HP als een printerprotocol en inmiddels een norm is geworden in de branche. PCL is aanvankelijk ontwikkeld voor de eerste inkjetprinters en is later op de markt gebracht voor thermische, matrix- en paginaprinters.

PDF

PDF (Portable Document Format) is een eigen bestandsindeling, ontwikkeld door Adobe Systems, voor het weergeven van tweedimensionale documenten in een apparaat- en resolutieonafhankelijke indeling.

PostScript

PostScript (PS) is een taal voor de beschrijving van pagina's en een programmeertaal die hoofdzakelijk wordt gebruikt in elektronische en dtp-toepassingen. Deze taal wordt uitgevoerd in een interpreter om een afbeelding te genereren.

PPM

PPM (Pages Per Minute) is een methode voor het meten van de snelheid van een printer; het is het aantal pagina's dat een printer in één minuut kan produceren.

Printerstuurprogramma

Een programma dat wordt gebruikt om opdrachten te verzenden en gegevens over te brengen van de computer naar de printer.

PRN-bestand

Een interface voor een apparaatstuurprogramma. Hiermee kan software communiceren met het apparaatstuurprogramma via standaard invoer-/uitvoeraanroepen, waardoor vele taken worden vereenvoudigd.

Protocol

Een conventie of standaard die de verbinding, de communicatie en het gegevensverkeer tussen twee computers inschakelt of controleert.

PS

Zie PostScript.

PSTN

PSTN (Public-Switched Telephone Network) is het netwerk van de openbare circuitgeschakelde telefoonnetwerken overal ter wereld dat, in een bedrijfsomgeving, doorgaans via een schakelbord wordt gerouteerd.

Resolutie

De scherpte van een afbeelding, gemeten in dpi (dots per inch). Hoe hoger de dpi, hoe hoger de resolutie.

SMB

SMB (Server Message Block) is een netwerkprotocol dat hoofdzakelijk wordt toegepast op gedeelde bestanden, printers, seriële poorten en diverse verbindingen tussen de knooppunten in een netwerk. Het biedt tevens een geverifieerd communicatiemechanisme voor processen onderling.

SMTP

SMTP (Simple Mail Transfer Protocol) is de standaard voor de verzending van e-mail via het internet. SMTP is een relatief eenvoudig, op tekst gebaseerd protocol, waarbij één of meer ontvangers van een bericht worden aangegeven, waarna de berichttekst wordt verzonden. Het is een cliënt-serverprotocol, waarbij de cliënt een e-mailbericht verzendt naar de server.

Sorteren

Sorteren is een proces waarbij een kopieertaak voor meerdere exemplaren in sets wordt afgedrukt. Wanneer de optie Sorteren is ingeschakeld, wordt eerst een gehele set afgedrukt voordat de overige kopieën worden gemaakt.

Standaard

De waarde of instelling die van kracht is/wordt wanneer de printer uit de verpakking komt, gereset of geïnitieerd wordt.

Subnetmasker

Het subnetmasker wordt gebruikt in samenhang met het netwerkadres om te bepalen welk deel van het adres het netwerkadres is en welk deel het hostadres.

TCP/IP

TCP (Transmission Control Protocol) en IP (Internet Protocol); de set communicatieprotocollen die de protocolstack implementeren waarop het internet en de meeste commerciële netwerken draaien.

TCR

TCR (Transmission Confirmation Report) geeft de details van elke verzending weer, zoals de taakstatus, het verzendresultaat en het aantal verzonden pagina's. Er kan worden ingesteld dat dit rapport na elke taak of alleen na een mislukte verzending wordt afgedrukt.

TIFF

TIFF (Tagged Image File Format) is een bestandsindeling voor bitmapafbeeldingen met een variabele resolutie. TIFF beschrijft de afbeeldingsgegevens die doorgaans afkomstig zijn van de scanner. TIFF-afbeeldingen maken gebruik van labels; dit zijn trefwoorden die de kenmerken definiëren van de in het bestand opgenomen afbeelding. Deze flexibele en platformafhankelijke indeling kan worden gebruikt voor illustraties die zijn gemaakt met diverse beeldverwerkingstoepassingen.

Tonercassette

Een soort fles in een apparaat als een printer, die toner bevat. Toner is een poeder dat in laserprinters en kopieerapparaten wordt gebruikt voor het vormen van tekst en afbeeldingen op afdrukpapier. Toner kan door middel van de hitte van de fixeereenheid worden gesmolten, waardoor de toner zich verbindt met de vezels in het papier.

TWAIN

Een standaard voor scanners en software. Wanneer een TWAIN-compatibele scanner wordt gebruikt met een TWAIN-compatibel programma, kan een scan worden gestart vanuit het programma; een API voor het vastleggen van afbeeldingen voor de besturingssystemen van Microsoft Windows en Apple Macintosh.

UNC-pad

UNC (Uniform Naming Convention) is een standaardmanier om gedeelde netwerkbronnen te benaderen in Window NT en andere Microsoft-producten. De notatie van een UNC-pad is:
\\<servernaam>\<naam_gedeelde_bron>\<aanvullende_map>

URL

URL (Uniform Resource Locator) is het internationale adres van documenten en informatiebronnen op internet. Het eerste deel van het adres geeft aan welk protocol moet worden gebruikt en het tweede deel geeft het IP-adres of de domeinnaam aan waar de informatiebron zich bevindt.

USB

USB (Universal Serial Bus) is een standaard die is ontwikkeld door het USB Implementers Forum, Inc., om computers en randapparatuur met elkaar te verbinden. In tegenstelling tot de parallelle poort is USB ontworpen om een enkele computer-USB-poort tegelijkertijd op meerdere randapparaten aan te sluiten.

Watermerk

Een watermerk is een herkenbare afbeelding of een patroon dat helderder oplicht wanneer het voor een lichtbron wordt gehouden. Watermerken werden voor het eerst in 1282 in Bologna in Italië geïntroduceerd; ze werden gebruikt door papiermakers om hun product te waarmerken. Ze werden ook toegepast in postzegels, papiergeld en andere officiële documenten om fraude te voorkomen.

WIA

WIA (Windows Imaging Architecture) is een beeldverwerkingsarchitectuur die oorspronkelijk werd gebruikt in Windows Me en Windows XP. Een scan kan vanuit deze besturingssystemen worden gestart wanneer een WIA-compatibele scanner wordt gebruikt.

A

- aanpassing
 - hoogte 36
- achtergrond wissen, speciale kopie 47
- achtergrondafbeelding, aanpassen 47
- ADI 19
- ADI, plaatsen 38
- adresboek
 - groepsnummers 59
 - snelnummers 59
- adresboek, gebruiken 50
- afdrukken
 - rapporten 64
 - USB-geheugen 62
- alarmgeluid 37
- antwoord-/faxmodus, ontvangstmodus 56
- apparaat-id, instellen 53

B

- bedieningspaneel 20
- belsignaal 37

D

- datum en tijd, instellen 36
- displaytaal, wijzigen 36
- DRPD (Distinctive Ring Pattern Detection) 56

E

- energiesparende modus 37

F

- fax met voorrang 55
- fax ontvangen
 - in antwoord-/faxmodus 56
 - in DRPD-modus 56
 - in faxmodus 56
 - in telefoonmodus 56
 - in veilige ontvangstmodus 56

fax verzenden

- automatisch 54

faxen

- fax instellen 58
- faxen doorsturen 57
- faxen met voorrang 55
- faxen ontvangen 55
- faxen verzenden 54
- groepsverzenden 54
- standaardinstellingen, wijzigen 59
- uitgestelde faxen 55

faxen doorsturen 57

faxhoofd, instellen 53

faxmodus, ontvangstmodus 56

faxnummer, instellen 53

G

- geheugen, wissen 65
- geluiden, instellen 36
- glasplaat
 - reinigen 67
- glasplaat scanner
 - documenten plaatsen 38
- groepsnummers, instellen 59
- groepsverzenden 54

I

- ID Copy 20
- id-kaart, speciale kopie 46

K

- klokmodus 36
- kopiëren
 - 2 pagina's per vel, 4 pagina's per vel 46
 - achtergrond wissen 47
 - kloon 47
 - kopie van id-kaart 46
 - poster 46
 - soort origineel 45
 - standaardinstelling, wijzigen 46
 - time-out, instellen 47
 - tonerdichtheid 45

L

- lade
 - breedte en lengte aanpassen 42

LED

- Status 21

luidspreker geluid 37

luidsprekervolume 37

O

- onderdelen vervangen
 - tonercassette 69

onderhoud

- onderdelen 72
- tonercassette 68

ontvangstmodi 55

opnieuw kiezen

- automatisch 54
- handmatig 54

originelen

- papierstoring, verhelpen 74
- plaatsen 38

originelen plaatsen

- ADI 38
- glasplaat scanner 38

P

papier

- formaat wijzigen 42
- storing verhelpen 75

papiersoort

- instellen 44

papierstoring

- tips om storingen te voorkomen 74

papierstoring, verhelpen

- document 74

probleem, oplossen
afdrukkwaliteit 83
faxen 86
kopiëren 85
Linux 87
Netwerkscan 86
papierinvoer 81
scannen 86
Windows 87

problemen met afdrukkwaliteit,
oplossen 83

problemen onder Linux 87

problemen onder Windows 87

R

rapporten, afdrukken 64

reinigen

binnenzijde 65
buitenzijde 65
scanner 67

S

scannen

naar e-mail 49
standaardinstelling, wijzigen 50
USB-flashgeheugen 61

snelkiesnummers, instellen 59

speciale kopieerfuncties 46

standaardmodus, wijzigen 36

T

tekens, invoeren 37

telefoonmodus, ontvangstmodus 56

toetstoon 37

U

uitgestelde fax 55

USB-flashgeheugen

afdrukken 62
beheren 63
gegevensback-up 63
scannen 61

V

vastgelopen papier, verwijderen
lade 1 75

veilige ontvangstmodus 56

verbruiksartikelen

levensduur controleren 72
verwachte levensduur van
tonercassette 68

volume, aanpassen

belsignaal 37
luidspreker 37

W

werken met

SetIP 26

contact SAMSUNG worldwide

If you have any comments or questions regarding Samsung products, contact the Samsung customer care center.

COUNTRY/ REGION	CUSTOMER CARE CENTER	WEB SITE
ARGENTINE	0800-333-3733	www.samsung.com/ar
AUSTRALIA	1300 362 603	www.samsung.com/au
AUSTRIA	0810-SAMSUNG (7267864, € 0.07/min)	www.samsung.com/at
BELGIUM	02 201 2418	www.samsung.com/be (Dutch) www.samsung.com/ be_fr (French)
BRAZIL	0800-124-421 4004-0000	www.samsung.com/br
CANADA	1-800-SAMSUNG (726- 7864)	www.samsung.com/ca
CHILE	800-SAMSUNG (726-7864)	www.samsung.com/cl
CHINA	800-810-5858 400-810-5858 010-6475 1880	www.samsung.com/cn
COLOMBIA	01-8000112112	www.samsung.com.co
COSTA RICA	0-800-507-7267	www.samsung.com/ latin
CZECH REPUBLIC	800-SAMSUNG (800- 726786) Samsung Zrt., česká organizační složka, Oasis Florenc, Sokolovská394/17, 180 00, Praha 8	www.samsung.com/cz
DENMARK	8-SAMSUNG (7267864)	www.samsung.com/dk
ECUADOR	1-800-10-7267	www.samsung.com/ latin
EL SALVADOR	800-6225	www.samsung.com/ latin
ESTONIA	800-7267	www.samsung.com/ee
KAZAKHSTAN	8-10-800-500-55-500	www.samsung.com/ kz_ru
KYRGYZSTAN	00-800-500-55-500	
FINLAND	30-6227 515	www.samsung.com/fi
FRANCE	01 4863 0000	www.samsung.com/fr
GERMANY	01805 - SAMSUNG (726- 7864 € 0,14/min)	www.samsung.de
GUATEMALA	1-800-299-0013	www.samsung.com/ latin
HONDURAS	800-7919267	www.samsung.com/ latin
HONG KONG	3698-4698	www.samsung.com/hk

COUNTRY/ REGION	CUSTOMER CARE CENTER	WEB SITE
HUNGARY	06-80-SAMSUNG (726- 7864)	www.samsung.com/hu
INDIA	3030 8282 1800 110011 1800 3000 8282	www.samsung.com/in
INDONESIA	0800-112-8888	www.samsung.com/id
ITALIA	800-SAMSUNG(726-7864)	www.samsung.com/it
JAMAICA	1-800-234-7267	www.samsung.com/ latin
JAPAN	0120-327-527	www.samsung.com/jp
LATVIA	8000-7267	www.samsung.com/lv
LITHUANIA	8-800-77777	www.samsung.com/lt
LUXEMBURG	02 261 03 710	www.samsung.com/lu
MALAYSIA	1800-88-9999	www.samsung.com/my
MEXICO	01-800-SAMSUNG (726- 7864)	www.samsung.com/mx
NETHERLANDS	0900-SAMSUNG (0900- 7267864) (€ 0,10/min)	www.samsung.com/nl
NEW ZEALAND	0800 SAMSUNG (0800 726 786)	www.samsung.com/nz
NICARAGUA	00-1800-5077267	www.samsung.com/ latin
NORWAY	3-SAMSUNG (7267864)	www.samsung.com/no
PANAMA	800-7267	www.samsung.com/ latin
PHILIPPINES	1800-10-SAMSUNG (726- 7864) 1-800-3-SAMSUNG (726- 7864) 02-5805777	www.samsung.com/ph
POLAND	0 801 1SAMSUNG (172678) 022-607-93-33	www.samsung.com/pl
PORTUGAL	80820-SAMSUNG (726- 7864)	www.samsung.com/pt
PUERTO RICO	1-800-682-3180	www.samsung.com/ latin
REP. DOMINICA	1-800-751-2676	www.samsung.com/ latin
EIRE	0818 717 100	www.samsung.com/ie
RUSSIA	8-800-555-55-55	www.samsung.ru

COUNTRY/ REGION	CUSTOMER CARE CENTER	WEB SITE
SINGAPORE	1800-SAMSUNG (726-7864)	www.samsung.com/sg
SLOVAKIA	0800-SAMSUNG (726-7864)	www.samsung.com/sk
SOUTH AFRICA	0860 SAMSUNG (726-7864)	www.samsung.com/za
SPAIN	902-1-SAMSUNG(902 172 678)	www.samsung.com/es
SWEDEN	075-SAMSUNG (726 78 64)	www.samsung.com/se
SWITZERLAND	0848-SAMSUNG (7267864, CHF 0.08/min)	www.samsung.com/ch
TADJIKISTAN	8-10-800-500-55-500	
TAIWAN	0800-329-999	www.samsung.com/tw
THAILAND	1800-29-3232 02-689-3232	www.samsung.com/th
TRINIDAD & TOBAGO	1-800-SAMSUNG (726-7864)	www.samsung.com/latin
TURKEY	444 77 11	www.samsung.com/tr
U.A.E	800-SAMSUNG (726-7864) 8000-4726	www.samsung.com/ae
U.K	0845 SAMSUNG (726-7864)	www.samsung.com/uk
U.S.A	1-800-SAMSUNG (7267864)	www.samsung.com/us
UKRAINE	8-800-502-0000	www.samsung.ua
UZBEKISTAN	8-10-800-500-55-500	www.samsung.com/kz_ru
VENEZUELA	0-800-100-5303	www.samsung.com/latin
VIETNAM	1 800 588 889	www.samsung.com/vn

de functies van uw nieuwe laserproduct

Uw nieuwe apparaat is uitgerust met een aantal speciale functies die de kwaliteit van de documenten die u afdruckt verbeteren. Met dit apparaat kunt u:

SPECIALE FUNCTIES



Afdrukken met een hoge snelheid en uitstekende kwaliteit

- U kunt alle kleuren afdrukken met behulp van de kleuren cyaan, magenta, geel en zwart.
- U kunt afdrukken tot een resolutie van 2.400 x 600 dpi. (Raadpleeg het hoofdstuk *Software*.)
- Uw apparaat drukt tot 16 ppm van A4-formaat af en tot 17 ppm van Letter-formaat. In de Kleurenmodus drukt uw apparaat papier in A4-formaat of Letter-formaat tot 4 ppm af.

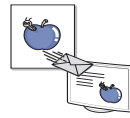

De originelen scannen en direct verzenden

- In kleur scannen en de juiste compressie voor JPEG-, TIFF- en PDF-indeling gebruiken.
- Bestanden snel scannen en verzenden naar verschillende bestemmingen via Netwerkscan.

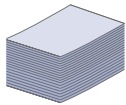

Veel verschillende soorten afdruk materiaal verwerken

- De lade voor 150 vellen ondersteunt gewoon papier in diverse formaten: briefhoofden, enveloppen, etiketten, aangepaste afdrukmaterialen, briefkaarten en zwaar papier.

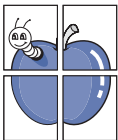

Professionele documenten maken

- Watermerken afdrukken. U kunt uw documenten voorzien van een watermerk (bijvoorbeeld "Vertrouwelijk"). (Raadpleeg het hoofdstuk *Software*.)
- Posters afdrukken. De tekst en afbeeldingen op elke pagina van uw document worden vergroot en afgedrukt op afzonderlijke vellen papier die u kunt samenvoegen tot een poster. (Raadpleeg het hoofdstuk *Software*.)
- U kunt gebruikmaken van voorbedrukte formulieren en gewoon papier met briefhoofd. (Raadpleeg het hoofdstuk *Software*.)



Tijd en geld besparen

- U kunt meerdere pagina's op één vel afdrukken om papier te besparen.
- Dit apparaat bespaart automatisch stroom door het stroomverbruik aanzienlijk te beperken wanneer het niet wordt gebruikt.
- Om papier te besparen, kunt u op beide zijden van het papier afdrukken (dubbelzijdig afdrukken). (Raadpleeg het hoofdstuk *Software*.)



Afdrukken onder verschillende besturingssystemen

- U kunt afdrukken met Windows 2000 en Windows XP/2003/Vista, alsmede met Linux- en Macintosh-systemen.
- Het apparaat is voorzien van een USB-interface en een netwerkinterface.

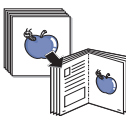

Originelen van diverse formaten kopiëren

- Het is mogelijk de originele afbeelding verschillende keren te laten afdrukken op één enkele pagina.
- Er zijn speciale functies waarmee u een catalogus- of krantenachtergrond verwijdert.
- De afdrukkwaliteit en de grootte van de afbeelding kunnen tegelijkertijd worden aangepast en verbeterd.

FUNCTIES PER MODEL

Het apparaat voorziet in alles wat u nodig hebt voor de verwerking van uw documenten: van afdrukken en kopiëren tot meer geavanceerde netwerkoplossingen voor uw bedrijf.

De belangrijkste functies van dit apparaat zijn:

FUNCTIES	CLX-3175	CLX-3175N
USB 2.0	●	●
USB-geheugeninterface	●	●
PictBridge	●	●
Netwerkinterface Ethernet 10/100 Base TX bedraad LAN		●

(● : inclusief. Leeg: niet beschikbaar)



INFORMATIE OVER DEZE GEBRUIKERSHANDLEIDING

Deze gebruikershandleiding bevat basisinformatie over het apparaat en biedt tevens gedetailleerde informatie met betrekking tot de verschillende procedures die doorlopen worden tijdens het gebruik van het apparaat. Zowel beginnende als professionele gebruikers kunnen deze handleiding raadplegen voor het installeren van en het werken met het apparaat.

Bepaalde termen in deze gebruikershandleiding hebben dezelfde betekenis:

- Document is synoniem met origineel.
- Papier is synoniem met materiaal of afdruk materiaal.

De volgende tabel bevat informatie over de conventies die in deze gebruikershandleiding worden gebruikt:

CONVENTIE	BESCHRIJVING	VOORBEELD
Vet	Wordt gebruikt voor teksten op het display of daadwerkelijke afdrukken op het apparaat.	Start
Opmerking	Biedt aanvullende informatie of gedetailleerde uitleg over een functie of voorziening van het apparaat.	 De datumnotatie kan verschillen van land tot land.
Opgepast	Biedt gebruikers informatie ter bescherming van het apparaat tegen mogelijke mechanische schade of defecten.	 Raak de groene onderzijde van de tonercassette niet aan.
Voetnoot	Biedt aanvullende informatie over bepaalde woorden of over een bepaalde zin.	a. pagina's per minuut
(Zie pagina 1 voor meer informatie.)	Verwijst gebruikers naar een referentiepagina met aanvullende informatie.	(Zie pagina 1 voor meer informatie.)

MEER INFORMATIE

Meer informatie over de instelling en het gebruik van uw apparaat vindt u in de volgende bronnen. Dit kunnen papieren of online documenten zijn.

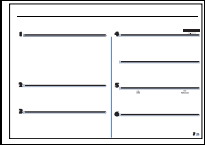
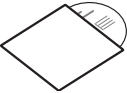
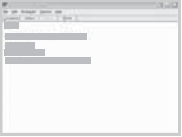









<p>Beknopte installatiehandleiding</p> 	<p>Biedt informatie over het instellen van het apparaat. U moet de instructies in de handleiding volgen om het apparaat gebruiksklaar te maken.</p>
<p>Online gebruikershandleiding</p> 	<p>Stapsgewijze instructies om alle functies van uw apparaat ten volle te benutten en informatie over het onderhoud van uw apparaat, de oplossing van eventuele problemen en de installatie van toebehoren. Deze handleiding bevat ook een hoofdstuk <i>Software</i> met informatie over de wijze waarop u documenten kunt afdrukken onder verschillende besturingssystemen en de manier waarop u de meegeleverde hulpprogramma's gebruikt.</p>
<p>Hulp bij het printerstuurprogramma</p> 	<p>Biedt ondersteunende informatie over de eigenschappen van het printerstuurprogramma en instructies voor het instellen van afdrukinstellingen. Als u de Help bij het printerstuurprogramma wilt openen, klikt u op Help in het dialoogvenster met printereigenschappen.</p>
<p>Samsung-website</p>	<p>Als u over een internetverbinding beschikt, kunt u hulp, ondersteuning, printerstuurprogramma's, handleidingen en bestelinformatie vinden op de website van Samsung, www.samsungprinter.com.</p>

 Informatie over open broncode is beschikbaar op de website van Samsung (www.samsung.com).









veiligheidsinformatie





BELANGRIJKE VEILIGHEIDSSYMBOLLEN EN VOORZORGSMAATREGELEN

Betekenis van de pictogrammen en symbolen in deze gebruikershandleiding:

 WAARSCHUWING	Risico's of onveilige werkwijzen die kunnen leiden tot ernstig persoonlijk letsel of overlijden.
 LET OP	Risico's of onveilige werkwijzen die kunnen leiden tot licht persoonlijk letsel of schade aan eigendommen.
 LET OP	Volg deze standaardveiligheidsmaatregelen op om de kans op brand, explosies, elektrische schokken of persoonlijk letsel te voorkomen wanneer u het apparaat gebruikt
	NIET proberen.
	NIET demonteren.
	NIET aanraken.
	Volg de instructies uitdrukkelijk op.
	Haal de stekker uit het stopcontact.
	Zorg dat het apparaat geaard is om elektrische schokken te voorkomen.
	Bel het servicecentrum voor hulp.

Deze waarschuwingssymbolen zijn aanwezig om te voorkomen dat u of anderen gewond raken. Volg deze uitdrukkelijk op. Bewaar dit gedeelte nadat u het hebt doorgelezen op een veilige plaats, zodat u het later kunt raadplegen.

-  1. Zorg dat u alle instructies gelezen en begrepen hebt.
2. Gebruik altijd uw gezonde verstand bij het gebruik van elektrische apparaten.
3. Volg alle aanwijzingen en waarschuwingen op die zich op het product en in de bijbehorende documentatie bevinden.
-  4. Als andere gebruiksinstructies deze veiligheidsinstructies lijken tegen te spreken, moet u zich aan deze veiligheidsinstructies houden. Misschien zijn de andere gebruiksinstructies u niet helemaal duidelijk. Wanneer u er niet uit komt, moet u contact opnemen met uw leverancier of service center.
-  5. Haal de stekker van het apparaat altijd uit het stopcontact en trek ook de telefoonstekker uit het telefoonstopcontact voordat u het apparaat reinigt. Gebruik geen vloeistoffen of spuitbussen. Gebruik voor het schoonmaken alleen een vochtige doek.
-  6. Zet het apparaat niet op een wankel wagentje, onderstel of tafel. Het apparaat kan dan vallen, waardoor het ernstig beschadigd kan raken.
7. Het apparaat mag nooit op of dichtbij een radiator, kachel, airconditioner of ventilatiekanaal worden geplaatst.
8. Zet of leg geen voorwerpen op het netsnoer of de telefoonkabel. Zet het apparaat ook niet op een plaats waar de kabels kunnen knikken of problemen kunnen ontstaan doordat er mensen over de kabels heen lopen.
-  9. Sluit niet te veel apparaten op hetzelfde stopcontact of verlengsnoer aan. Dit kan de werking verstoren en verhoogt de kans op brand en elektrische schokken.
10. Voorkom dat huisdieren op het netsnoer, de telefoonkabel of de kabel naar de computer bijten.
11. Steek nooit vreemde voorwerpen door de openingen in de behuizing van het apparaat. Ze kunnen dan in aanraking komen met een gevaarlijk hoge spanning, met kans op brand of elektrische schokken. Zorg dat er nooit vloeistoffen op of in het apparaat worden gemorst.
-  12. Om de kans op elektrische schokken zo klein mogelijk te houden, moet u het apparaat niet uit elkaar halen. Breng het apparaat naar een gekwalificeerde onderhoudsmonteur wanneer dit gerepareerd moet worden. Als u de behuizing opent of verwijdert, kunt u worden blootgesteld aan een gevaarlijk hoge spanning en andere gevaren. Wanneer het apparaat niet op de juiste manier in elkaar wordt gezet, bestaat ook tijdens gebruik kans op elektrische schokken.

-  13. In de volgende gevallen koppelt u het apparaat los van het telefoonstopcontact, de pc en het stopcontact, en laat u controle en reparatie over aan een goed opgeleide onderhoudsmonteur:
- als een deel van het netsnoer of de stekker of connector is beschadigd of gerafeld;
 - als er vloeistof in het apparaat is gemorst;
 - als het apparaat is blootgesteld aan regen of water;
 - als het apparaat niet goed werkt hoewel de instructies goed zijn opgevolgd;
 - als het apparaat is gevallen of wanneer de behuizing zichtbaar beschadigd is;
 - als het apparaat plotseling duidelijk anders functioneert.
-  14. Verander alleen instellingen die in de handleiding worden behandeld. Wijzigen van andere instellingen kan schade tot gevolg hebben, en een deskundige onderhoudsmonteur kan daarna heel wat tijd nodig hebben om het apparaat weer in orde te maken.
-  15. Gebruik het apparaat niet tijdens onweer. Er bestaat dan enige kans op elektrische schokken ten gevolge van blikseminslag. Koppel het apparaat zo mogelijk los van het telefoonstopcontact en het stopcontact, en sluit het pas weer aan als het onweer voorbij is.
16. Gebruik het netsnoer dat bij het apparaat werd geleverd voor een veilige werking. Als u een netsnoer met een lengte van meer dan twee meter gebruikt voor een apparaat dat op 110 V werkt, moet de draaddikte van het netsnoer minstens 16 AWG^a zijn.
17. Gebruik alleen een telefoonsnoer met een doorsnede van 26 AWG of hoger.
-  18. BEWAAR DEZE INSTRUCTIES.
19. Dit apparaat kan alleen worden gebruikt in het land waar u het hebt aangekocht. (Als gevolg van spannings- en frequentieverschillen, verschillende telecommunicatie-instellingen, enz.)

a. AWG: American Wire Gauge

VERKLARING INZAKE LASERVEILIGHEID

De printer is in de Verenigde Staten gecertificeerd als zijnde in overeenstemming met de vereisten van DHHS 21 CFR, hoofdstuk 1, subhoofdstuk J voor laserproducten van klasse I(1), en is elders gecertificeerd als een laserproduct van klasse I dat voldoet aan de vereisten van IEC 825. Laserproducten van klasse I worden niet als gevaarlijk beschouwd. Het lasersysteem en de printer zijn zo ontworpen dat bij normaal gebruik, onderhoud door de gebruiker of in de instructies voorgeschreven onderhoudssituaties nooit iemand zal worden blootgesteld aan laserstraling hoger dan klasse I.

Waarschuwing

Gebruik of onderhoud de printer nooit als de beschermkap van de laser/scanner is verwijderd. Hoewel de gereflecteerde laserstraal onzichtbaar is, kan ze uw ogen beschadigen.

Als u dit apparaat gebruikt, moeten deze elementaire veiligheidsmaatregelen altijd in acht worden genomen om het risico van brand, elektrische schokken en lichamelijk letsel te beperken:

	CAUTION - CLASS 3B LASER RADIATION WHEN OPEN AVOID EXPOSURE TO THE BEAM.
	DANGER - LASER RADIATION AVOID DIRECT EXPOSURE TO BEAM.
	DANGER - RADIATIONS INVISIBLES DU LASER EN CAS D'OUVERTURE. EVITER TOUTE EXPOSITION DIRECTE AU FAISCEAU.
	VORSICHT - UNSICHTBARE LASERSTRAHLUNG, WENN ABDECKUNG GEÖFFNET. NICHT DEM STRAHL AUSSETZEN.
	ATTENZIONE - RADIAZIONE LASER INVISIBILE IN CASO DI APERTURA. EVITARE L'ESPOSIZIONE AL FASCIO.
	PRECAUCIÓN - RADIACIÓN LASER INVISIBLE CUANDO SE ABRE. EVITAR EXPONERSE AL RAYO.
	PERIGO - RADIAÇÃO LASER INVISÍVEL AO ABRIR. EVITE EXPOSIÇÃO DIRECTA AO FEIXE.
	GEVAAR - ONZICHTBARE LASERSTRALLEN BIJ GEOPENDE KLEP. DEZE KLEP NIET OPENEN.
	ADVARSEL - USYNLIG LASERSTRÁLNING VED ÁBNING. UNNGÁ UDSAETTELSE FOR STRÁLNING.
	ADVARSEL - USYNLIG LASERSTRÁLNING NÁR DEKSEL ÁPNES. UNNGÁ EKSPONERING FOR STRÁLEN.
	VARNING - OSYNLIG LASERSTRÁLNING NÁR DENNA DEL ÁR ÖPPEN. STRÁLEN ÁR FARLIG.
	VAROITUS - NÁKYMÄTÖNTÄ LASERSÄTEILYÄ AVATTAESSA. VARO SUORAA ALTISTUMISTA SÄTEELLE.
	注 意 - 严禁揭开此盖, 以免激光泄露灼伤
	주 의 - 이 덮개를 열면 레이저광에 노출될 수 있으므로 주의하십시오.

OZONVEILIGHEID



Tijdens normale werking produceert dit apparaat ozon. De geproduceerde ozon vormt geen gevaar voor de gebruiker. Wij raden echter aan het apparaat op te stellen in een goed geventileerde ruimte.

Voor meer informatie over ozon kunt u contact opnemen met een Samsung-verkoper in uw buurt.

ENERGIE BESPAREN



Dit apparaat maakt gebruik van geavanceerde energiebesparende technologie, die het energieverbruik vermindert wanneer het apparaat niet wordt gebruikt.

Als het apparaat gedurende langere tijd geen gegevens ontvangt, wordt het energieverbruik automatisch verminderd.

ENERGY STAR en het ENERGY STAR-merk zijn gedeponeerde Amerikaanse handelsmerken.

Meer informatie over het ENERGY STAR-programma vindt u op <http://www.energystar.gov>

RECYCLING



Recycle de verpakkingsmaterialen van dit product of voer ze op een milieuvriendelijke wijze af.

CORRECTE VERWIJDERING VAN DIT PRODUCT (ELEKTRISCHE & ELEKTRONISCHE AFVALAPPARATUUR)



Deze aanduiding op het product, op de accessoires of in de documentatie geeft aan dat het product en zijn elektronische accessoires (bijv. lader, hoofdtelefoon, USB-kabel) aan het eind van hun gebruiksduur niet met ander huishoudelijk afval mogen worden weggegooid. Gelieve deze items te scheiden van andere soorten afval en ze op een verantwoorde wijze te recyclen met het oog op een duurzaam hergebruik van materialen en ter voorkoming van eventuele schade aan het milieu of de gezondheid als gevolg van een ongecontroleerde afvalverwijdering. Particuliere gebruikers kunnen contact opnemen met de winkel waar ze dit product hebben gekocht of met lokale overheidsinstanties voor informatie over waar en hoe ze deze items op een ecologisch verantwoorde manier kunnen recyclen. Zakelijke gebruikers dienen contact op te nemen met hun leverancier en dienen de voorwaarden en bepalingen van de verkoopovereenkomst te controleren. Dit product en zijn elektronische accessoires mogen niet met ander bedrijfsafval worden weggegooid.

CORRECTE BEHANDELING VAN EEN GEBRUIKTE ACCU UIT DIT PRODUCT



(Van toepassing op de Europese Unie en andere Europese landen met afzonderlijke inzamelingssystemen voor accu's en batterijen.)

Dit merkteken op de accu, handleiding of verpakking geeft aan dat de accu in dit product aan het einde van de levensduur niet samen met ander huishoudelijk afval mag worden weggegooid. De chemische symbolen Hg, Cd of Pb geven aan dat het kwik-, cadmium- of loodgehalte in de accu hoger is dan de referentieniveaus in de Richtlijn 2006/66/EC. Indien de gebruikte accu niet op de juiste wijze wordt behandeld, kunnen deze stoffen schadelijk zijn voor de gezondheid van mensen of het milieu.

Ter bescherming van de natuurlijke hulpbronnen en ter bevordering van het hergebruik van materialen, verzoeken wij u afgedankte accu's en batterijen te scheiden van andere soorten afval en voor recycling aan te bieden bij het gratis inzamelingssysteem voor accu's en batterijen in uw omgeving.

RADIOFREQUENTIESTRALING

FCC-voorschriften

Uit tests is gebleken dat dit apparaat voldoet aan de beperkingen voor een digitaal apparaat van klasse B conform artikel 15 van de FCC-voorschriften. Deze beperkingen zijn bedoeld om een redelijke bescherming te bieden tegen schadelijke interferentie binnenshuis. Dit apparaat genereert, gebruikt en straalt mogelijk radiofrequentie-energie uit en kan, indien het niet overeenkomstig de aanwijzingen wordt geïnstalleerd en gebruikt, schadelijke interferentie voor radiocommunicatie veroorzaken. Er kan echter niet worden gegarandeerd dat er bij een specifieke installatie geen interferentie zal plaatsvinden. Als dit apparaat schadelijke interferentie voor radio- of tv-ontvangst veroorzaakt, wat u kunt controleren door het apparaat in en uit te schakelen, kunt u de interferentie trachten te elimineren door een of meer van de volgende stappen te ondernemen:

- Draai of verplaats de ontvangstantenne.
- Vergroot de afstand tussen het apparaat en de ontvanger.
- Sluit het apparaat aan op een stopcontact in een andere stroomkring dan deze waarop de ontvanger is aangesloten.
- Raadpleeg de verkoper of een ervaren radio-/tv-technicus.



Wijzigingen of aanpassingen die niet uitdrukkelijk zijn goedgekeurd door de fabrikant die verantwoordelijk is voor de naleving van de toepasselijke voorschriften, kunnen ertoe leiden dat de gebruiker niet langer de toestemming heeft om het apparaat te gebruiken.

Canadese regelgeving inzake radio-interferentie

Dit digitale apparaat overschrijdt niet de beperkingen van Klasse B voor radiatorismissies van digitale apparaten zoals beschreven in de norm inzake interferentie veroorzakende apparaten met de titel 'Digital Apparatus', ICES-003 van Industry and Science Canada.

Cet appareil numérique respecte les limites de bruits radioélectriques applicables aux appareils numériques de Classe B prescrites dans la norme sur le matériel brouilleur: 'Appareils Numériques', ICES-003 édictée par l'Industrie et Sciences Canada.

VERENIGDE STATEN VAN AMERIKA

Federal Communications Commission (FCC)

'Intentional emitter' overeenkomstig FCC Deel 15

Deze printer is bestemd voor gebruik thuis of op kantoor. Mogelijk bevat uw printer radio-LAN-apparaten met een laag vermogen (radiofrequentieapparaten voor draadloze communicatie) die werken in de 2,4 GHz/5 GHz-band. Dit deel is alleen van toepassing als dergelijke apparaten aanwezig zijn. Zie het systeemlabel om na te gaan of er draadloze apparaten aanwezig zijn.

Draadloze apparaten die mogelijk in uw systeem aanwezig zijn, mogen in de Verenigde Staten alleen worden gebruikt als op het systeemlabel een FCC-identificatienummer staat.

De FCC heeft een algemene richtlijn uitgevaardigd waarin staat dat de afstand tussen het apparaat en het lichaam van de gebruiker, voor gebruik van een draadloos apparaat nabij het lichaam (omvat geen uitstekende delen), minstens 20 cm moet bedragen. Dit apparaat moet meer dan 20 cm van het lichaam worden gebruikt als draadloze apparaten ingeschakeld zijn. Het geleverde vermogen van het draadloze apparaat (of de draadloze apparaten) dat (die) mogelijk in uw printer ingebouwd is (zijn), ligt ruimschoots onder de door de FCC vastgelegde RF-blootstellingsgrenzen.

Deze zender mag niet worden opgesteld nabij of worden gebruikt in combinatie met een andere antenne of zender.

Het gebruik van dit apparaat is onderworpen aan de volgende twee voorwaarden: (1) dit apparaat mag geen schadelijke interferentie veroorzaken en (2) dit apparaat moet alle ontvangen interferentie accepteren, inclusief interferentie die een ongewenste werking van het apparaat kan veroorzaken.



Draadloze apparaten mogen niet worden onderhouden door de gebruiker. Wijzig ze op geen enkele manier. Als u een draadloos apparaat wijzigt, verliest u de toestemming om het te gebruiken. Neem voor onderhoud contact op met de fabrikant.



FCC-verklaring voor het gebruik van draadloze lokale netwerken:

Tijdens de installatie en het gebruik van deze combinatie van zender en antenne is het mogelijk dat vlakbij de geïnstalleerde antenne de RF-blootstellingsgrens van 1 mW/cm² wordt overschreden. Daarom moet de gebruiker te allen tijde minstens 20 cm afstand houden van de antenne. Dit apparaat mag niet samen met een andere zender en zendantenne worden opgesteld.

FAX-IDENTIFICATIE

In verschillende landen is het wettelijk verboden om met een computer of ander elektronisch apparaat faxberichten te verzenden die niet zijn voorzien van een duidelijke strook met de volgende informatie, aan de onderkant of bovenkant van iedere verzonden pagina of op de eerste pagina:

- (1) verzenddatum en -tijd;
- (2) naam van de verzender (bedrijf, bedrijfsonderdeel of persoon); en
- (3) faxnummer van de verzender (apparaat, bedrijf, bedrijfsonderdeel of persoon).

Uw telefoonbedrijf kan wijzigingen aanbrengen in communicatiefaciliteiten, gebruik van apparatuur en procedures wanneer dit redelijkerwijs noodzakelijk is voor de bedrijfsvoering, mits dit niet indruist tegen de regels en voorschriften (VS: FCC Deel 68). Als van zulke wijzigingen redelijkerwijs kan worden verwacht dat ze tot gevolg zullen hebben dat bepaalde telefoonrandapparatuur niet meer compatibel is met de communicatiemiddelen van het telefoonbedrijf, of dat wijzigingen of modificaties van deze randapparatuur nodig zijn, of op enige andere wijze daadwerkelijke gevolgen hebben voor het gebruik of de prestaties van de randapparaten, moet de klant hiervan op adequate wijze schriftelijk op de hoogte worden gesteld, zodat de klant de gelegenheid heeft om maatregelen te nemen waardoor de telefoonaansluiting in bedrijf kan blijven.

AANSLUITFACTOR (REN, RINGER EQUIVALENCE NUMBER)

Afhankelijk van het land van aanschaf kan achter of onder op het apparaat een sticker zitten met de aansluitfactor (VS: Ringer Equivalence Number) en het toelatingsnummer of registratienummer (VS: FCC Registration Number) van het apparaat. In sommige landen (zoals de VS) moet deze informatie aan het telefoonbedrijf worden verstrekt.

De aansluitfactor is een getal dat aangeeft hoe zwaar een apparaat de telefoonlijn belast. Hiermee kunt u bepalen hoeveel apparaten u op dezelfde lijn kunt aansluiten voordat deze wordt "overbelast". Als u te veel apparaten op dezelfde lijn aansluit, ontstaan er problemen met zelf bellen en beantwoorden van inkomende oproepen. Een veel voorkomend probleem is dat de apparaten niet meer overgaan. Het totaal van de aansluitfactoren van alle op dezelfde telefoonlijn aangesloten apparaten mag niet meer dan 5 bedragen om zeker te zijn dat het telefoonbedrijf in staat is om de diverse diensten ter beschikking te stellen. In een enkel geval is een totaal van 5 te hoog (afhankelijk van telefoonbedrijf en/of centrale). Als een aangesloten telefoonapparaat niet goed werkt, moet u het onmiddellijk loskoppelen van de telefoonlijn aangezien het schade kan toebrengen aan het telefoonnet.



Volgens de voorschriften van de FCC (Federal Communication Commission) kunnen wijzigingen of modificaties aan dit apparaat die niet uitdrukkelijk zijn goedgekeurd door de fabrikant (die er zorg voor dient te dragen dat het apparaat aan de normen voldoet) ertoe leiden dat het de gebruiker niet langer is toegestaan om het apparaat te gebruiken. Wanneer randapparatuur schade aan het telefoonnet veroorzaakt, moet het telefoonbedrijf de klant ervan op de hoogte stellen dat de dienst kan worden onderbroken. Wanneer het echter in de praktijk niet mogelijk is om de klant vooraf in te lichten, kan het telefoonbedrijf de dienstverlening eerder onderbreken, onder voorwaarde dat het:

- a) de klant zo snel mogelijk inlicht;
- b) de klant de gelegenheid geeft om het probleem met de randapparatuur op te heffen;
- c) de klant erop wijst dat deze het recht heeft om een klacht in te dienen bij de Federal Communication Commission volgens de procedures uiteengezet in "FCC Rules and Regulations Subpart E of Part 68".

Verder moet u het volgende weten:

- Het apparaat is niet ontworpen voor aansluiting op een digitale bedrijfscentrale.
- Als u het apparaat wilt aansluiten op een telefonlijn waarop ook een computerfax/modem is aangesloten, is het mogelijk dat alle op de lijn aangesloten apparaten problemen ondervinden met verzenden of ontvangen. We raden u aan, behalve een normaal telefoontoestel, geen andere apparaten aan te sluiten op de lijn waar het apparaat op is aangesloten.
- Als u zich in een gebied bevindt waar veel onweer voorkomt of regelmatig spanningspieken optreden in het lichtnet, raden we u aan om zowel voor het lichtnet als de telefoonlijn een piekspanningsbeveiliging te installeren. Piekspanningsbeveiligingen kunt u aanschaffen bij uw dealer of bij een elektronica speciaalzaak.
- Wanneer u een alarmnummer in het apparaat programmeert en/of een alarmnummer draait om te testen of alles goed werkt, bel dan eerst het normale nummer (dus niet het alarmnummer) van de alarmdienst om de dienst van de test op de hoogte te stellen. De dienst kan u dan meteen inlichten over de testprocedure die u kunt volgen.
- Dit apparaat mag niet worden aangesloten op een muntautomaat of een lijn die wordt gebruikt voor telefonisch vergaderen.
- Dit apparaat heeft een magnetische koppeling voor gehoorapparaten.

U kunt het apparaat veilig op een telefoonnet aansluiten via een standaard modulaire connector, USOC RJ-11C.

STEKKER VAN HET NETSNOER VERVANGEN (ALLEEN VOOR UK)

Belangrijk

Het netsnoer van dit apparaat is voorzien van een standaardstekker (BS 1363) van 13 ampère en een zekering van 13 ampère. Wanneer u de zekering vervangt, moet u een geschikt type van 13 ampère gebruiken. Nadat u de zekering hebt gecontroleerd of vervangen, moet u de afdekkap van de zekering weer sluiten. Als u de afdekkap van de zekering kwijt bent, mag u de stekker niet gebruiken totdat u er een nieuwe afdekkap op hebt gezet.

Neem contact op met de leverancier bij wie u het apparaat hebt gekocht.

De 13 ampère stekker is het meest voorkomende type in de UK en kan in de meeste gevallen worden gebruikt. Sommige (meest oudere) gebouwen hebben echter geen normale 13 ampère stopcontacten. Als u het apparaat op een ouder stopcontact wilt aansluiten, moet u een geschikt verloopstuk (adapter) kopen. Verwijder nooit de aangegoten stekker van het netsnoer.



Als u ondanks het bovenstaande toch de aangegoten stekker verwijdert, gooi deze dan onmiddellijk in de vuilnisbak. U kunt de stekker niet opnieuw bedraden, en wanneer iemand hem in een passend stopcontact doet, bestaat er groot gevaar voor elektrische schokken.



Belangrijke waarschuwing:

dit apparaat moet worden aangesloten op een geaard stopcontact.

De aders van het netsnoer hebben de volgende kleurcodering:

- groen en geel: aarde
- blauw: neutraal
- bruin: fase

Ga als volgt te werk als de kleuren van de aders in het netsnoer niet gelijk zijn aan die van de stekker.

Sluit de groen/gele aardedraad aan op de pool die is gemarkeerd met de letter "E", het aarde-symbool, de kleuren groen/geel of de kleur groen.

Sluit de blauwe draad aan op de pool die is gemarkeerd met de letter "N" of de kleur zwart.

Sluit de bruine draad aan op de pool die is gemarkeerd met de letter "L" of de kleur rood.

Ergens in de stroomkring moet een zekering van 13 Ampère zijn aangebracht: in de stekker, in de adapter of in de meterkast.

VERKLARING VAN OVEREENSTEMMING (EUROPESE LANDEN)



Goedkeuringen en certificeringen

De CE-markering op dit product verwijst naar de verklaring van overeenstemming van Samsung Electronics Co., Ltd. met de volgende toepasselijke 93/68/EEG-richtlijnen van de Europese Unie per de aangegeven datums:

1 januari 1995: Richtlijn 73/23/EEG van de Raad betreffende de onderlinge aanpassing van de wettelijke voorschriften van de lidstaten inzake elektrisch materiaal bestemd voor gebruik binnen bepaalde spanningsgrenzen (laagspanningsrichtlijn).

1 januari 1996: Richtlijn 89/336/EEG van de Raad (92/31/EEG) betreffende de onderlinge aanpassing van de wetgevingen van de lidstaten inzake elektromagnetische compatibiliteit.

9 maart 1999: Richtlijn 1999/5/EG van de Raad betreffende radioapparatuur en telecommunicatie-eindapparatuur en de wederzijdse erkenning van hun conformiteit. U kunt bij uw vertegenwoordiger van Samsung Electronics Co., Ltd. een volledige verklaring krijgen waarin de relevante richtlijnen en de normen waarnaar wordt verwezen zijn gedefinieerd.

EC certificering

Richtlijn 1999/5/EC certificering inzake radioapparatuur en telecommunicatie randapparatuur (FAX)

Dit Samsung product is door Samsung gecertificeerd voor aansluiting als individueel randapparaat op analoge openbare netwerken volgens richtlijn 1999/5/EC. Het product is ontworpen om te werken met de nationale PSTN's en compatibele PBX's van de Europese landen:

Bij problemen adviseren wij u in eerste instantie contact op te nemen met Euro QA Lab of Samsung Electronics Co., Ltd.

Het product is getest op basis van TBR21. Als hulp bij het gebruik en de toepassing van eindapparatuur die in overeenstemming is met deze norm, heeft ETSI, het Europees instituut voor telecommunicatienormen, een adviesdocument (EG 201 121) uitgegeven dat opmerkingen en aanvullende vereisten bevat om de netwerkcompatibiliteit van TBR21-terminals te garanderen. Bij de ontwikkeling is rekening gehouden met de in dit document genoemde adviezen en het product voldoet daar volledig aan.

Europese radiogoedkeuringsinformatie (voor producten uitgerust met door de EU goedgekeurde radioapparaten)

Dit product is een printer. Mogelijk bevat uw printersysteem, dat bedoeld is voor gebruik thuis of op kantoor, radio LAN type-apparaten met een laag vermogen (radiofrequentieapparaten voor draadloze communicatie) die werken in de 2,4 GHz/5 GHz band. Dit deel is alleen van toepassing als deze apparaten aanwezig zijn. Zie het systeemlabel om na te gaan of draadloze apparaten aanwezig zijn.

Draadloze apparaten die mogelijk in uw systeem aanwezig zijn, mogen in de Europese Unie of daarmee verbonden regio's alleen worden gebruikt als een CE-markering met een registratienummer van **CE**, een aangemelde instantie en het waarschuwingssymbool op het systeemlabel staan.

Het geleverde vermogen van het draadloze apparaat dat of de draadloze apparaten die mogelijk in uw printer zijn ingebouwd, ligt ruimschoots onder de RF-blootstellingsgrenzen die de Europese Commissie heeft vastgelegd in de R&TTE-richtlijn.

De volgende Europese landen hebben hun goedkeuring voor gebruik gegeven:

EU Oostenrijk, België, Cyprus, Tsjechië, Denemarken, Estland, Finland, Frankrijk (met frequentiebeperkingen), Duitsland, Griekenland, Hongarije, Ierland, Italië, Letland, Litouwen, Luxemburg, Malta, Nederland, Polen, Portugal, Slowakije, Slovenië, Spanje, Zweden en het Verenigd Koninkrijk.

EER/EVA IJsland, Liechtenstein, Noorwegen en Zwitserland

Europese landen met beperkingen inzake het gebruik:

EU In Frankrijk is het frequentiebereik beperkt tot 2446,5-2483,5 MHz voor apparaten met een zendvermogen van meer dan 10 mW

EER/EVA Geen beperkingen op dit moment.

Draadloze besturing

Mogelijk bevat uw printersysteem radio LAN type-apparaten met een laag vermogen (radiofrequentieapparaten voor draadloze communicatie) die werken in de 2,4 GHz/5 GHz band. Het volgende deel is een algemeen overzicht van overwegingen die betrekking hebben op het gebruik van een draadloos apparaat.

Aanvullende beperkingen, waarschuwingen en aandachtspunten voor specifieke landen zijn vermeld in de delen die handelen over een specifiek land of een specifieke groep van landen. De draadloze apparaten in uw systeem mogen alleen worden gebruikt in de landen geïdentificeerd door de 'radiogoedkeuringsmerken' (Radio Approval Marks) op het systeemlabel. Als u het draadloze apparaat wilt gebruiken in een land dat niet in de lijst staat, neemt u contact op met uw plaatselijk radiogoedkeuringsbureau voor de vereisten. Draadloze apparaten zijn streng gereguleerd en mogen mogelijk niet worden gebruikt.

Het geleverde vermogen van het draadloze apparaat dat of de draadloze apparaten die mogelijk in uw printer zijn ingebouwd, ligt ruimschoots onder de momenteel bekende RF-blootstellingsgrenzen. Omdat de draadloze apparaten (die mogelijk in uw printer zijn ingebouwd) minder energie uitstralen dan toegestaan in veiligheidsnormen en aanbevelingen inzake radiofrequentie, is de fabrikant van oordeel dat het gebruik van deze apparaten veilig is. Ongeacht het vermogen moet erop worden gelet dat menselijk contact tijdens normaal gebruik tot een minimum wordt beperkt.

Als algemene richtlijn geldt dat de afstand tussen het draadloze apparaat en het lichaam van de gebruiker, voor gebruik van een draadloos apparaat nabij het lichaam (omvat geen uitstekende delen), doorgaans minstens 20 cm moet bedragen. Dit apparaat moet meer dan 20 cm van het lichaam worden gebruikt als draadloze apparaten aanstaan en uitzenden.

Deze zender mag niet worden opgesteld nabij of worden gebruikt in combinatie met een andere antenne of zender.

Sommige omstandigheden leggen beperkingen op aan draadloze apparaten. Hieronder vindt u een aantal voorbeelden van gangbare beperkingen:



Draadloze radiofrequentiecommunicatie kan apparatuur aan boord van vliegtuigen storen. De huidige luchtvaartvoorschriften vereisen dat draadloze apparaten aan boord van een vliegtuig worden uitgeschakeld. IEEE 802.11- (ook bekend als draadloos Ethernet) en Bluetooth-communicatieapparaten zijn voorbeelden van apparaten die gebruikmaken van draadloze communicatie.



In omgevingen waar het risico op storing van andere apparaten of diensten gevaarlijk is of als gevaarlijk wordt beschouwd, is het mogelijk dat het gebruik van een draadloos apparaat wordt beperkt of verboden. Luchthavens, ziekenhuizen en plaatsen met een hoge concentratie aan zuurstof of ontvlambare gassen zijn slechts enkele voorbeelden van waar het gebruik van draadloze apparaten kan worden beperkt of verboden. Als u niet zeker weet of het gebruik van draadloze apparaten toegestaan is op de plaats waar u zich bevindt, vraagt u de plaatselijke bevoegde instantie om goedkeuring voordat u het draadloze apparaat gebruikt of inschakelt.



De beperkingen met betrekking tot het gebruik van draadloze apparaten verschillen van land tot land. Uw systeem is uitgerust met een draadloos apparaat. Daarom dient u, voordat u met uw systeem naar een ander land reist, bij de plaatselijke radiogoedkeuringsautoriteit te informeren of het gebruik van een draadloos apparaat in het land van bestemming onderworpen is aan beperkingen.



Als uw systeem werd geleverd met een ingebouwd draadloos apparaat, mag u dit apparaat niet gebruiken tenzij alle kleppen en afschermingen op hun plaats zitten en het systeem volledig gemonteerd is.



Draadloze apparaten mogen niet worden onderhouden door de gebruiker. Wijzig ze op geen enkele manier. Als u een draadloos apparaat wijzigt, verliest u de toestemming om het te gebruiken. Neem voor onderhoud contact op met de fabrikant.



Gebruik alleen stuurprogramma's die goedgekeurd zijn voor het land waarin u het apparaat wilt gebruiken. Zie de 'Systeemreparatieset' van de fabrikant of vraag meer informatie bij de afdeling 'Technische ondersteuning' van de fabrikant.



ELECTRONICS

Declaration of Conformity

Manufactured at:

of Samsung Electronics Co., Ltd.
#259, Gongdan-Dong, Gumi-City, Gyeongsangbuk-Do, 730-030 Korea

of Samsung Electronics (Shandong) Digital Printing Co., Ltd.
264209, Samsung Road, Weihai Hi-Tech. IDZ, Shandong Province, P.R.China

(Factory name, address)

We hereby declare, that the product above is in compliance with the essential requirements of the R&TTE Directive (1995/5/EC) by application of:

EN 60950-1:2001+A11
EN 55022:1998+A1:2000+A2:2003
EN 55024:1998 + A1:2001 + A2:2003
EN 61000-3-2:2000 + A2:2005
EN 61000-3-3:1995 + A1:2001
ETSI TS 103 021
ETSI EG 201 121 (Feb. 2000)

The Technical documentation is kept at the below Manufacturer's address.

Manufacturer

Samsung Electronics Co., Ltd.
#259, Gongdan-Dong, Gumi-City
Gyungbuk, Korea 730-030

March. 12, 2008

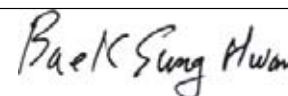

Sung Hwan Baek / S. Manager

Representative in the EU:

Samsung Electronics Euro QA Lab.
Blackbushe Business Park
Saxony Way, Yateley, Hampshire
GU46 6GG, UK

March. 12, 2008
(Place and date of issue)



Yong Sang Park / S. Manager

(Name and signature of authorized person)

	2	De functies van uw nieuwe laserproduct
	6	Veiligheidsinformatie
INLEIDING	18	Apparaatoverzicht
	18	Voorkant
	18	Achterkant
	19	Overzicht van het bedieningspaneel
	20	Informatie over de Status-LED
	20	De status van de tonercassette bevestigen
	21	Menu-overzicht
	22	Meegeleverde software
	22	Functies van de printerstuurprogramma's
	22	Printerstuurprogramma
AAN DE SLAG	23	De hardware installeren
	24	Systeemvereisten
	24	Windows
	24	Macintosh
	24	Linux
	25	Het netwerk installeren (enkel CLX-3175N)
	25	Ondersteunde netwerkomgevingen
	25	Netwerkprotocol configureren via het apparaat
	25	Werken met het SetIP-programma
	26	De software installeren
	27	Basisinstellingen van het apparaat
	27	Hoogte-instelling
	27	De taal op het display wijzigen
	27	Geluiden instellen
	27	Gebruik van de energiebesparende modi
	27	Automatisch doorgaan
ORIGINELEN EN AFDRUKMATERIAAL PLAATSEN	28	Originelen plaatsen
	28	Op de glasplaat van de scanner
	29	Afdruk materiaal selecteren
	30	Specificaties van afdruk materiaal
	31	Formaten van afdruk materialen die in elke modus worden ondersteund
	31	Richtlijnen voor speciale afdruk materialen
	32	Het formaat van het papier in de papierlade wijzigen
	34	Afdrukken op speciale afdruk materialen
	34	Afdruk materiaal handmatig plaatsen
	34	Papierformaat en -type instellen
KOPIËREN	35	Kopiëren
	35	De instellingen per kopie wijzigen
	35	Tonersterkte
	35	Type origineel
	35	Verkleinde of vergrote kopie
	36	De standaardkopieerinstellingen wijzigen
	36	ID-kaart kopiëren
	36	Speciale kopieerfuncties gebruiken
	36	2 of 4 pagina's per vel kopiëren
	36	Poster kopiëren
	37	Klonen

	37	Achtergrond afbeeldingen wissen
	37	Verbeterde kopieën met grijstinten
	37	Time-out voor kopiëren instellen
SCANNEN	38	Basisinformatie over scannen
	38	Scannen via het bedieningspaneel
	38	Scaninformatie instellen in Samsung Scanbeheer
	38	Scannen naar toepassingen
	39	De instellingen voor scanopdracht wijzigen
	39	De standaardscaninstellingen wijzigen
EENVOUDIGE AFDRUKTAKEN	40	Een document afdrukken
	40	Een afdruktaak annuleren
USB-GEHEUGENAPPARAAT GEBRUIKEN	41	Over USB-geheugen
	41	Een USB-geheugenapparaat aansluiten
	41	Scannen naar een USB-geheugenapparaat
	42	Scannen
	42	Aangepast scannen naar USB
	42	Afdrukken vanaf een USB-geheugenapparaat
	42	Documenten afdrukken vanaf een USB-geheugenapparaat
	42	Een back-up maken van uw gegevens
	42	Een back-up maken van uw gegevens
	43	Gegevens terugzetten
	43	USB-geheugen beheren
	43	Een afbeeldingsbestand verwijderen
	43	USB-geheugenapparaat formatteren
	43	De USB-geheugenstatus weergeven
	43	Rechtstreeks vanuit een digitale camera afdrukken
ONDERHOUD	44	Rapporten afdrukken
	44	Een rapport afdrukken
	44	Het kleurcontrast aanpassen
	44	Geheugen wissen
	45	Uw apparaat reinigen
	45	De buitenkant reinigen
	45	De binnenkant reinigen
	46	De scannereenheid reinigen
	47	De cassette onderhouden
	47	Tonercassette bewaren
	47	Instructies voor het hanteren van cassettes
	47	Gebruik van cassettes van een ander merk dan Samsung en gebruik van bijgevoelde tonercassettes
	47	Geschatte gebruiksduur van tonercassette
	47	Toner herverdelen
	48	De tonercassette vervangen
	49	De beeldeenheid vervangen
	51	De cassette voor gebruikte toner vervangen
	51	Te onderhouden onderdelen
	51	Verbruiksartikelen controleren
	52	Het apparaat beheren via de website

inhoud

	52	Zo krijgt u toegang tot SyncThru™ Web Service
	52	Het serienummer van het apparaat controleren
PROBLEMEN OPLOSSEN	53	
	53	Tips om papierstoringen te voorkomen
	53	Vastgelopen papier verwijderen
	53	In lade 1
	54	Rond de fixeereenheid
	54	In het papieruitvoergebied
	56	Informatie over berichten op het display
	58	Andere problemen oplossen
	58	Papierinvoer
	59	Afdrukproblemen
	60	Problemen met de afdrukkwaliteit
	62	Problemen met kopiëren
	63	Problemen met scannen
	64	Problemen met Samsung Scanbeheer
	64	Veelvoorkomende Windows-problemen
	64	Algemene Linux-problemen
	66	Veelvoorkomende Macintosh-problemen
VERBRUIKSARTIKELN BESTELLEN	67	
	67	Verbruiksartikelen
	67	Aanschafmogelijkheden
SPECIFICATIES	68	
	68	Algemene specificaties
	69	Specificaties van de printer
	69	Specificaties van de scanner
	69	Specificaties van het kopieerapparaat
VERKLARENDE WOORDENLIJST	70	
INDEX	74	
CONTACT SAMSUNG WORLDWIDE	75	

inleiding

Hieronder ziet u waar de belangrijkste onderdelen van het apparaat zich bevinden:

In dit hoofdstuk vindt u de volgende onderwerpen:

- Apparaatoverzicht
- Overzicht van het bedieningspaneel
- Informatie over de Status-LED
- De status van de tonercassette bevestigen
- Menu-overzicht
- Meegeleverde software
- Functies van de printerstuurprogramma's

APPARAATOVERZICHT

Voorkant

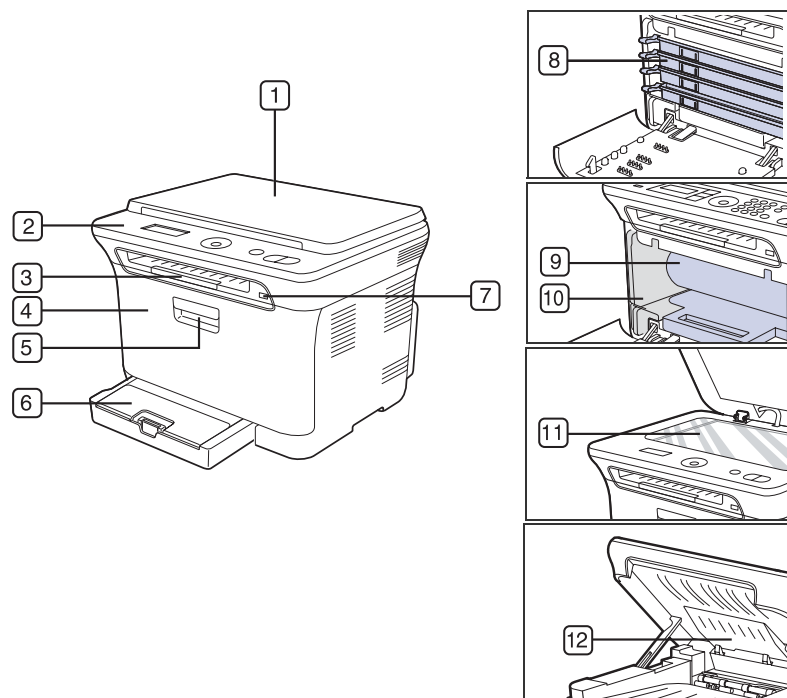

1	Scannerdeksel	7	USB-geheugenpoort
2	Bedieningspaneel	8	Tonercassette
3	Steun voor papieruitvoer	9	Beeldeenheid
4	Voorklep	10	Opvangbak voor gebruikte toner
5	Handgreep op de voorklep	11	Glasplaat
6	Lade 1	12	Scanner

Achterkant

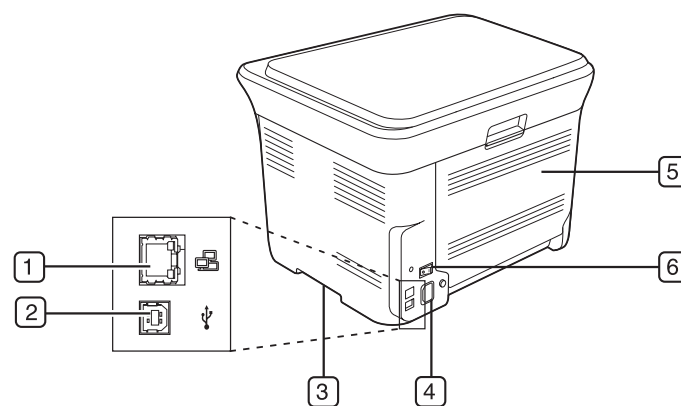

1	Netwerkpoort ^a	4	Aansluiting netsnoer
2	USB-poort	5	Achterklep
3	Greep	6	Stroomschakelaar

a. Enkel CLX-3175N

OVERZICHT VAN HET BEDIENINGSPANEEL

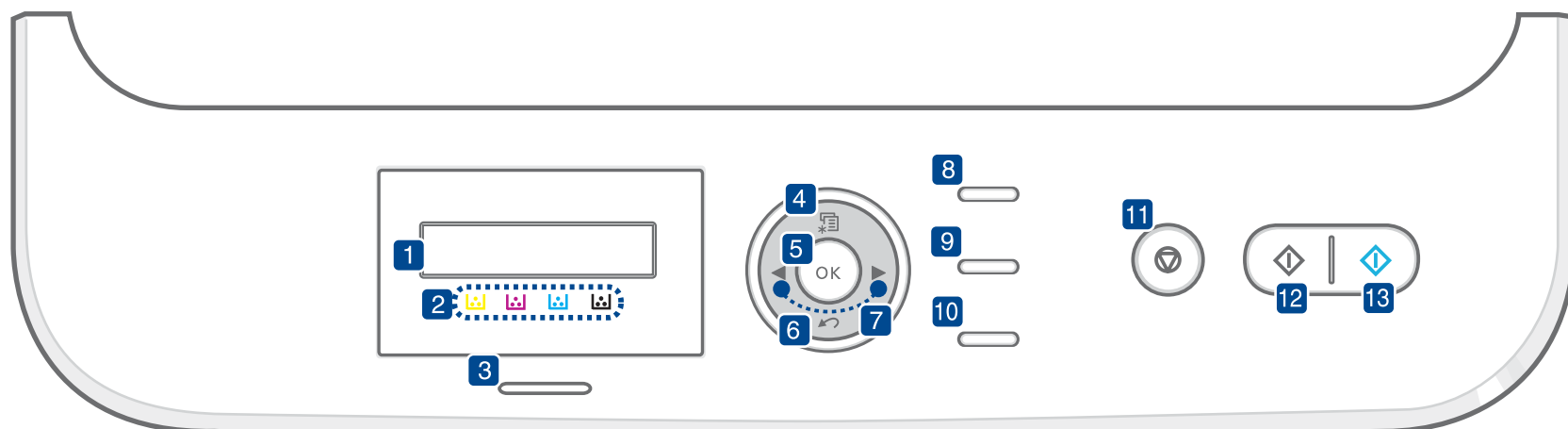

1 Display	Toont de huidige status en houdt u op de hoogte tijdens het gebruik.
2 Tonerkleuren	De tonerkleuren onder het LCD-scherm corresponderen met de berichten op het display. Zie Status-LED met berichten over de tonercassettes. (Zie "De status van de tonercassette bevestigen" op pagina 20.)
3 Status	Hier wordt de status van het apparaat weergegeven. (Zie "Informatie over de Status-LED" op pagina 20.)
4 Menu	Hiermee opent u de menumodus en bladert u door de beschikbare menu's.
5 OK	Hiermee bevestigt u de selectie op het scherm.
6 Back	Hiermee keert u terug naar het bovenliggende menu.
7 Pijl-links/rechts	Hiermee bladert u door de beschikbare opties in het geselecteerde menu en verhoogt of verlaagt u de waarden. Gebruik bij het invoeren van tekens de rechertoets om lege ruimte toe te voegen.
8 ID Copy	U kunt beide zijden van een document, bijvoorbeeld een identiteitsbewijs, kopiëren op een enkel vel papier. (Zie "ID-kaart kopiëren" op pagina 36.)
9 Scan to	Hiermee kunt u een lijst met computerprogramma's weergeven waarnaar een afbeelding kan worden gescand. Maak deze scanlijst met de Samsung-software (Hulpprogramma Printerinstellingen) die bij dit apparaat wordt geleverd. Raadpleeg het hoofdstuk Software voor meer informatie.
10 Direct USB	Hiermee kunt u rechtstreeks bestanden uit een USB-geheugenapparaat afdrukken wanneer dat op de USB-geheugenpoort aan de voorzijde van het apparaat is aangesloten. (Zie "Over USB-geheugen" op pagina 41.)
11 Stop/Clear	Hiermee onderbreekt u een taak die wordt uitgevoerd. Hiermee kunt u in de gereedmodus de kopieeropties (zoals de helderheid, het type document, het kopieerformaat en het aantal exemplaren) wissen/annuleren.

12 Black Start	Start een taak in de zwart-witmodus.
13 Color Start	Start een taak in de kleurmodus.

- Het kan zijn dat de afbeeldingen in deze gebruikershandleiding niet geheel overeenkomen met uw apparaat. Dit is afhankelijk van de opties en het model.
- Als u een groot aantal pagina's tegelijk afdrukt, kan het oppervlak van de uitvoerlade heet worden. Let erop dat u het oppervlak niet aanraakt en zorg ervoor dat kinderen niet in de buurt komen.

INFORMATIE OVER DE STATUS-LED

De kleur van de **Status**-LED geeft de huidige status van het apparaat weer.

STATUS		BESCHRIJVING
Uit		<ul style="list-style-type: none">Het apparaat is uitgeschakeld.Het apparaat staat in de energiebesparende modus. Wanneer er gegevens binnenkomen of een knop wordt ingedrukt, gaat het apparaat automatisch online.U kunt de draadloze functie niet gebruiken.
Groen	Knippert	<ul style="list-style-type: none">Wanneer het groene lampje langzaam knippert, ontvangt het apparaat gegevens van de computer.Wanneer het groene lampje snel knippert, is het apparaat bezig met afdrucken.
	Aan	<ul style="list-style-type: none">Het apparaat is ingeschakeld en klaar voor gebruik.
Rood	Knippert	<ul style="list-style-type: none">Er is een kleine storing opgetreden en het apparaat wacht tot het probleem is verholpen. Controleer het bericht op het display en raadpleeg "Informatie over berichten op het display" op pagina 56 om het probleem op te lossen.De tonercassette is bijna leeg. Bestel een nieuwe tonercassette. Zie "Verbruiksartikelen bestellen" op pagina 67. U kunt de afdrukkwaliteit tijdelijk verbeteren door de toner opnieuw te verdelen. (Zie "De tonercassette vervangen" op pagina 48.)
	Aan	<ul style="list-style-type: none">Er heeft zich een probleem voorgedaan waardoor het apparaat de taak niet kan voltooien (bijvoorbeeld een papierstoring, een geopende klep of geen papier in de lade). Controleer het bericht op het display en raadpleeg "Informatie over berichten op het display" op pagina 56 om het probleem op te lossen.De tonercassette is leeg, bijna leeg of moet worden vervangen. (Zie "Informatie over berichten op het display" op pagina 56.)

 Controleer altijd het bericht op het display voor het oplossen van het probleem. Aan de hand van de aanwijzingen onder Probleemoplossing kunt u ervoor zorgen dat het apparaat weer naar behoren werkt. Zie "Informatie over berichten op het display" op pagina 56 voor meer informatie.

DE STATUS VAN DE TONERCASSETTE BEVESTIGEN

De status van de tonercassettes wordt aangegeven door de **Status**-LED en het LCD-display. Als de tonercassette bijna leeg is of moet worden vervangen, licht de **Status**-LED rood op en wordt het bericht op het display weergegeven. Met de pijl wordt aangegeven op welke tonerkleur het bericht betrekking heeft of welke cassette eventueel vervangen moet worden.

Voorbeeld:



In het bovenstaande voorbeeld wordt de status van geel in de tonercassette door middel van pijltjes aangegeven. Controleer het bericht op het display om te achterhalen wat het probleem is en hoe u dit kunt oplossen. Zie "Informatie over berichten op het display" op pagina 56 voor meer informatie over foutberichten.

MENU-OVERZICHT

Het bedieningspaneel biedt toegang tot verschillende menu's voor instelling en gebruik van het apparaat. Druk op **Menu** om toegang te krijgen tot deze menu's. Raadpleeg onderstaand diagram.

 Afhankelijk van uw opties of model zullen sommige menu's mogelijk niet op het display verschijnen. Als dit het geval is, zijn deze opties niet van toepassing op uw apparaat.

Kopieerfunctie	Kopieerinstel.	Scanfunctie	Scaninstel.	Systeeminst.	Netwerkinstel.
Verkl./vergr. Tonersterkte Oorspr. type Lay-out Achtergrondkl. Grijs. verb.	St.inst. wijz. Exemplaren Kopieen sort. Verkl./vergr. Tonersterkte Oorspr. type	USB-functie Scanformaat Oorspr. type Resolutie Scankleur Scanindeling	St.inst. wijz. USB-standaard	Apparaatinst. Taal Energ.spaarst. Time-out Luchtdrukcorr. Aut. doorgaan Inst. import. Inst. export. Papierinstel. Papierformaat Type papier Geluid/Volume Toetsgeluid Waarsch.geluid Rapport Alle rapporten Configuratie Info verb.art. Netwerkinform. Onderhoud Toner Op wis. Gebruiksduur Kleur Serienummer Instel. wissen Alle instel. Kopieerinstel. Scaninstel. Systeeminst. Netwerkinstel.	TCP/IP Ethernet-snel. Instel. wissen Netwerkinform.

MEEGELEVERDE SOFTWARE

U installeert de printersoftware vanaf de meegeleverde cd-rom om uw apparaat als printer en scanner te kunnen gebruiken, nadat u dit hebt geïnstalleerd en op de computer hebt aangesloten. De cd bevat de volgende software.

Cd-rom	INHOUD	
Cd-rom met printersoftware	Windows	<ul style="list-style-type: none"> • Printerstuurprogramma: Gebruik dit stuurprogramma om de functies van uw printer ten volle te benutten. • Scannerstuurprogramma: Voor het scannen van documenten zijn TWAIN- en WIA-stuurprogramma's (Windows Image Acquisition) beschikbaar. • Smart Panel: Dit programma geeft de status van het apparaat weer en waarschuwt u wanneer er een fout optreedt tijdens het afdrucken. • SmarThru 4^a: Dit is de meegeleverde, op Windows gebaseerde software voor uw multifunctionele apparaat. • SetIP: Met dit programma kunt u de TCP/IP-adressen van uw apparaat instellen.
	Linux	<ul style="list-style-type: none"> • Printerstuurprogramma: Stuurprogramma voor bediening van het apparaat en het afdrucken van documenten via een computer met een Linux-besturingssysteem. • SANE: Stuurprogramma voor het scannen van documenten. • Smart Panel: Dit programma geeft de status van het apparaat weer en waarschuwt u wanneer er een fout optreedt tijdens het afdrucken. • SetIP: Met dit programma kunt u de TCP/IP-adressen van uw apparaat instellen.
	Macintosh	<ul style="list-style-type: none"> • Printerstuurprogramma: Gebruik dit stuurprogramma om de functies van uw printer ten volle te benutten. • Scannerstuurprogramma: TWAIN-stuurprogramma voor het scannen van documenten op uw apparaat. • Smart Panel: Dit programma geeft de status van het apparaat weer en waarschuwt u wanneer er een fout optreedt tijdens het afdrucken. • SetIP: Met dit programma kunt u de TCP/IP-adressen van uw apparaat instellen.

a. Voor het bewerken van gescande afbeeldingen met behulp van een krachtig beeldbewerkingsprogramma en voor het verzenden van afbeeldingen per e-mail. U kunt ook andere beeldbewerkingsprogramma's openen vanuit SmarThru, zoals Adobe Photoshop. Raadpleeg de Help-functie van het meegeleverde SmarThru-programma voor meer informatie.

FUNCTIES VAN DE PRINTERSTUURPROGRAMMA'S

De printerstuurprogramma's ondersteunen de volgende standaardfuncties:

- Selectie van papierrichting, formaat, bron en afdrukmateriaal
- Aantal exemplaren

U kunt bovendien verschillende speciale afdrukfuncties gebruiken.

De onderstaande tabel geeft een algemeen overzicht van de functies die door de printerstuurprogramma's worden ondersteund:

Printerstuurprogramma

FUNCTIE	WINDOWS	LINUX	MACINTOSH
Kleurmodus	O	O	O
Optie printerkwaliteit	O	O	O
Poster afdrucken	O	X	X
Meerdere pagina's per vel (N-up)	O	O (2, 4)	O
Afdruk aan pagina aanpassen	O	X	O ^a
Afdrukken op schaal	O	X	O
Watermerk	O	X	X
Overlay	O	X	X

a. Deze functie wordt alleen ondersteund door MAC OS X 10.4 – 10.5.

aan de slag

In dit hoofdstuk wordt stap voor stap uitgelegd hoe u het apparaat instelt.

In dit hoofdstuk vindt u de volgende onderwerpen:

- De hardware installeren
- Systeemvereisten
- Het netwerk installeren (enkel CLX-3175N)

DE HARDWARE INSTALLEREN

In dit hoofdstuk worden de stappen getoond die noodzakelijk zijn voor het installeren van de hardware. Dit wordt uitgelegd in de *Beknopte installatiehandleiding*. Lees de *Beknopte installatiehandleiding* door en voer de volgende stappen uit.

1. Kies een stabiele locatie.

Kies een vlak, stabiel oppervlak met voldoende ruimte voor luchtcirculatie rond het apparaat. Laat extra ruimte vrij voor het openen van kleppen en papierladen.

Plaats het apparaat in een ruimte die voldoende geventileerd is, maar niet in direct zonlicht, vlakbij een warmte- of koudebron of op een vochtige plek. Plaats het apparaat niet te dicht bij de rand van een bureau of tafel.

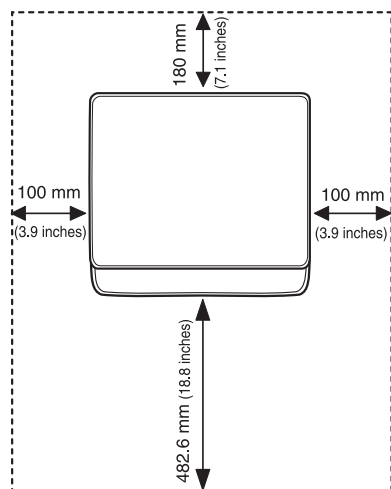

U kunt probleemloos afdrukken tot op een hoogte van 1.000 m. Raadpleeg de hoogte-instellingen voor optimaal afdrukken. Zie "Hoogte-instelling" op pagina 27 voor meer informatie.

Plaats het apparaat op een vlak en stabiel oppervlak zodat het niet meer dan 2 mm overhelt. Anders verslechtert de afdrukkwaliteit.

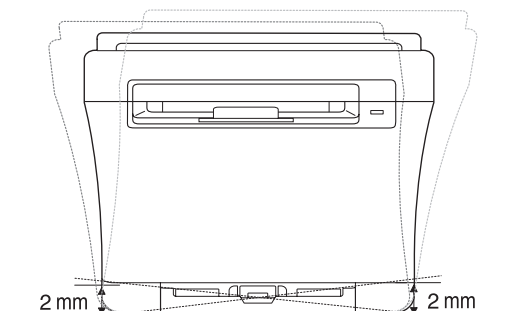

- De software installeren
- Basisinstellingen van het apparaat

2. Haal het apparaat uit de verpakking en controleer alle bijgeleverde artikelen.
3. Verwijder de tape rond het apparaat.
4. Plaats papier.
5. Controleer of alle kabels met het apparaat zijn verbonden.
6. Zet het apparaat aan.

! Als u het apparaat verplaatst, mag u het niet ondersteboven of op zijn kant houden. Er kan dan toner vrijkomen binnen in het apparaat waardoor er schade aan het apparaat kan ontstaan of de afdrukkwaliteit kan verslechteren.
Dit apparaat werkt niet wanneer de netstroom uitvalt.

SYSTEEMVEREISTEN

Het systeem moet aan de volgende vereisten voldoen:

Windows

Het apparaat ondersteunt de volgende Windows-besturingssystemen.

BESTU-RINGSSYSTEEM	VEREISTEN (AANBEVOLEN)		
	PROCESSOR	RAM	VRIJE HDD-RUIMTE
Windows 2000	Pentium II 400 MHz (Pentium III 933 MHz)	128 MB (256 MB)	600 MB
Windows XP	Pentium III 933 MHz (Pentium IV 1 GHz)	128 MB (256 MB)	1,5 GB
Windows Server 2003	Pentium III 933 MHz (Pentium IV 1 GHz)	128 MB (512 MB)	1,25 GB tot 2 GB
Windows Vista	Pentium IV 3 GHz	512 MB (1.024 MB)	15 GB
Windows Server 2008	Pentium IV 1 GHz (Pentium IV 2 GHz)	512 MB (2048 MB)	10 GB

-  Internet Explorer 6.0 of hoger is minimaal vereist voor alle Windows-besturingssystemen.
- Gebbruikers kunnen de software installeren als ze beheerdersrechten hebben.
- Dit apparaat is compatibel met Windows Terminal Services.

Macintosh

BESTU-RINGSSY-STEEM	VEREISTEN (AANBEVOLEN)		
	PROCESSOR	RAM	VRIJE HDD-RUIMTE
Mac OS X 10.3 ~ 10.4	<ul style="list-style-type: none">Intel-processorPower PC G4/G5	<ul style="list-style-type: none">128 MB voor een MAC op basis van PowerPC (512 MB)512 MB voor een MAC op basis van Intel (1 GB)	1 GB
Mac OS X 10.5	<ul style="list-style-type: none">Intel-processor867 MHz of sneller PowerPC G4/G5	512 MB (1 GB)	1 GB

Linux

ONDERDEEL	VEREISTEN (AANBEVOLEN)
Besturingssysteem	<ul style="list-style-type: none">RedHat 8.0, 9.0 (32bit)RedHat Enterprise Linux WS 4, 5 (32/64bit)Fedora Core 1~7 (32/64bit)Mandrake 9.2 (32bit), 10.0, 10.1 (32/64bit)Mandriva 2005, 2006, 2007 (32/64bit)SuSE Linux 8.2, 9.0, 9.1 (32bit)SuSE Linux 9.2, 9.3, 10.0, 10.1 10.2 (32/64bit)SuSe Linux Enterprise Desktop 9, 10 (32/64bit)Ubuntu 6.06, 6.10, 7.04 (32/64bit)Debian 3.1, 4.0 (32/64bit)
PROCESSOR	Pentium IV 2.4 GHz (IntelCore2)
RAM	512 MB (1.024 MB)
Vrije HDD-ruimte	1 GB (2 GB)



- U moet een swappartitie van 300 MB of meer vastleggen om met grote gescande afbeeldingen te kunnen werken.
- Het Linux-stuurprogramma voor de scanner ondersteunt de maximale optische resolutie.

HET NETWERK INSTALLEREN (ENKEL CLX-3175N)

U moet de netwerkprotocollen installeren op het apparaat om dit te kunnen gebruiken in het netwerk. U kunt de basisnetwerkinstellingen opgeven via het bedieningspaneel van het apparaat.

Ondersteunde netwerkomgevingen

De volgende tabel toont de netwerkomgevingen die het apparaat ondersteunt:

ITEM	VEREISTEN
Netwerkkinterface	<ul style="list-style-type: none">Ethernet 10/100 Base-TX
Netwerkbesturingssysteem	<ul style="list-style-type: none">Windows 2000/XP/2003/VistaDiverse Linux-besturingssystemenMAC OS 10.3 ~ 10.5
Netwerkprotocollen	<ul style="list-style-type: none">TCP/IPStandard TCP/IPLPRIPP/HTTPBonjourDHCPBOOTP

 Als u niet met statische IP-adressen werkt en een DHCP-netwerkprotocol wilt instellen, gaat u naar <http://developer.apple.com/networking/bonjour/download/>, selecteert u het programma Bonjour voor de versie van uw besturingssysteem en installeert u het programma. Met dit programma kunt u de netwerkparameters automatisch instellen. Volg de instructies in het installatievenster. Dit programma ondersteunt Linux niet.

Netwerkprotocol configureren via het apparaat

U kunt de TCP/IP-netwerkparameters instellen. Volg hiervoor de onderstaande stappen.

- Zorg dat het apparaat is aangesloten op het netwerk met een RJ-45 Ethernet-kabel.
- Controleer of het apparaat is ingeschakeld.
- Druk op **Menu** en vervolgens op **OK**.
- Druk op pijl-links/rechts totdat **Netwerk** verschijnt en druk op **OK**.
- Druk op pijl-links/rechts totdat **TCP/IP** verschijnt en druk op **OK**.
- Druk op pijl-links/rechts totdat **Statisch** verschijnt en druk op **OK**.
- Druk op pijl-links/rechts totdat **IP-adres** verschijnt en druk op **OK**. Voer met de pijl-links/rechts een byte tussen 0 en 255 in en druk op **OK**. Herhaal dit tot u het adres volledig hebt ingevuld (van byte 1 tot en met byte 4).
- Herhaal stap 7 om de overige TCP/IP-parameters te configureren: subnetmasker en gateway-adres.
- Druk op **Stop/Clear** om terug te keren naar de gereedmodus.

 Neem contact op met de netwerkbeheerder als u niet weet hoe u het apparaat moet configureren.

 U kunt de netwerkinstellingen ook opgeven via de netwerkbeheerprogramma's.

- SyncThru™ Web Admin Service:** Een via internet functionerend afdrukbeheersysteem voor netwerkbeheerders. **SyncThru™ Web Admin Service** biedt u een efficiënte manier om netwerkapparaten te beheren en geeft u de mogelijkheid om op afstand netwerkapparaten te controleren en problemen op te lossen vanaf iedere plek waar men toegang heeft tot het bedrijfsnetwerk via het internet. U kunt dit programma downloaden van <http://solution.samsungprinter.com>.
- SyncThru™ Web Service:** Een in de netwerkafdrukserver geïntegreerde webserver om:
 - netwerkparameters voor het apparaat te configureren, zodat u een verbinding kunt maken met diverse netwerkomgevingen;
 - apparaatinstellingen aan te passen.
- SetIP:** Hulpprogramma waarmee u een netwerkkinterface kunt selecteren en handmatig IP-adressen kunt configureren voor gebruik met het TCP/IP-protocol. (Zie "Werken met het SetIP-programma" op pagina 25.)

Werken met het SetIP-programma

Dit programma wordt gebruikt om IP-adressen van netwerkapparaten in te stellen met het MAC-adres dat het hardwareserienummer van de netwerkprinterkaart of interface is. Het wordt met name door netwerkbeheerders gebruikt om de IP-adressen van meerdere netwerkapparaten tegelijk in te stellen.

-  • U kunt het SetIP-programma alleen maar gebruiken als uw apparaat is aangesloten op een netwerk.
- De volgende procedure is gebaseerd op Windows XP. Zie de sectie *Software* als u het besturingssysteem Macintosh of Linux gebruikt.

Het programma installeren

- Plaats de cd met stuurprogramma's die bij het apparaat werd geleverd. Wanneer de stuurprogramma-cd automatisch wordt uitgevoerd, sluit u het venster.
- Start **Windows Verkenner** en open station X. (X staat voor de letter die aan het cd-romstation is toegewezen.)
- Dubbelklik op **Toepassing > SetIP**.
- Dubbelklik op **Setup.exe** om dit programma te installeren.
- Klik op **OK**.
Selecteer, indien noodzakelijk, een taal in de keuzelijst.
- Volg de aanwijzingen in het venster om de installatie te voltooien.

Het programma starten

- Druk het netwerkinformatierapport van het apparaat af. Dit bevat het MAC-adres van uw apparaat. zie "Een rapport afdrukken" op pagina 44
- In het menu **Start** van Windows selecteert u **Alle programma's > Samsung Network Printer Utilities > SetIP > SetIP**.
- Klik op  in het venster SetIP om het TCP/IP-configuratievenster te openen.
- Voer het MAC-adres, IP-adres, subnetmasker en de standaardgateway van de netwerkkaart in en klik vervolgens op **Toepassen**.

 Laat bij het invoeren van het MAC-adres de dubbele punt (:) weg.

- Klik op **OK**. De printer drukt de netwerkinformatie af. Controleer of alle instellingen juist zijn.
- Klik op **Afsluiten**.

DE SOFTWARE INSTALLEREN

U moet de apparaatsoftware voor afdrukken installeren. De software bestaat uit stuurprogramma's, toepassingen en andere gebruiksvriendelijke programma's. De volgende procedure is gebaseerd op Windows XP. Zie de sectie *Software* als u het besturingssysteem Macintosh of Linux gebruikt.

- De volgende procedure is van belang wanneer u het apparaat wilt gebruiken als netwerkapparaat. Als u een apparaat wilt verbinden door middel van een USB-kabel, raadpleegt u het hoofdstuk *Software*.
- De procedure die u moet volgen en het pop-upvenster dat verschijnt tijdens de installatie, kunnen verschillen afhankelijk van het besturingssysteem, de printerfunctie of de interface die wordt gebruikt.

1. Sluit de netwerkkabel aan op uw apparaat.
2. Controleer of de netwerkinstellingen voor het apparaat zijn voltooid (zie "Het netwerk installeren (enkel CLX-3175N)" op pagina 25). Sluit alle toepassingen op uw computer af voordat u met de installatie begint.
3. Plaats de cd-rom met printersoftware in het cd-romstation van de computer. De cd-rom start automatisch en er wordt een installatievenster weergegeven. Als het installatievenster niet verschijnt, klikt u op **Start > Uitvoeren**. Typ X:\Setup.exe, waarbij u "X" vervangt door de letter van het cd-romstation en klik op **OK**. Als u Windows Vista gebruikt, klikt u op **Start > Alle programma's > Bureau-accessoires > Uitvoeren** en typt u X:\Setup.exe. Als het venster **Automatisch afspelen** verschijnt in Windows Vista, klikt u op **Uitvoeren Setup.exe** in het veld **Programma installeren of uitvoeren**. Vervolgens klikt u op **Doorgaan** in het venster **Gebruikersaccountbeheer**.
4. Klik op **Volgende**.



- Het bovenstaande venster kan er enigszins anders uitzien als u het stuurprogramma opnieuw installeert.

5. Selecteer **Typische installatie voor een netwerkprinter** en klik vervolgens op **Volgende**.



6. De lijst met in het netwerk beschikbare apparaten verschijnt. Selecteer in deze lijst de printer die u wilt installeren en klik op **Volgende**.



- Als uw apparaat niet in de lijst voorkomt, klikt u op **Bijwerken** om de lijst te vernieuwen of selecteert u **TCP/IP-poort toevoegen** om uw apparaat aan het netwerk toe te voegen. Als u het apparaat aan het netwerk wilt toevoegen, moet u de poortnaam en het IP-adres voor het apparaat invoeren. Om het IP-adres of het MAC-adres van uw apparaat te controleren, drukt u een netwerkconfiguratiepagina af (zie "Rapporten afdrukken" op pagina 44).
 - Selecteer **Gedeelde printer (UNC)** om een gedeelde netwerkprinter (UNC-pad) te vinden en voer de gedeelde naam handmatig in of zoek een gedeelde printer door te klikken op de knop **Bladeren**.
7. Nadat de installatie is voltooid, verschijnt er een venster met de vraag of u een testpagina wilt afdrukken en of u zich wilt registreren als gebruiker van een Samsung-apparaat, zodat Samsung u hierover informatie kan toesturen. Als u dit wilt, schakel dan het desbetreffende selectievakje in en klik op **Voltooiën**.

BASISINSTELLINGEN VAN HET APPARAAT

Nadat de installatie is voltooid, kunt u de standaardinstellingen van het apparaat opgeven. Raadpleeg het volgende hoofdstuk om waarden in te stellen of te wijzigen.

Hoogte-instelling

De afdrukkwaliteit wordt beïnvloed door atmosferische druk, die wordt bepaald door de hoogte waarop het apparaat zich boven zeeniveau bevindt. Aan de hand van de volgende informatie kunt u uw apparaat instellen op een optimale afdrukkwaliteit.

Voordat u de hoogte-instelling bepaalt, moet u nagaan op welke hoogte het apparaat wordt gebruikt.

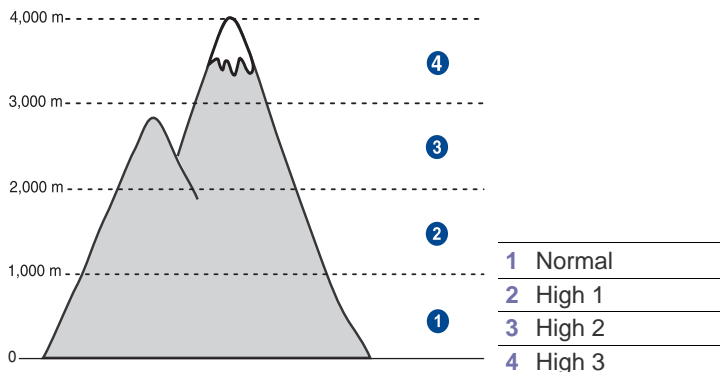

1. Controleer of u het printerstuurprogramma hebt geïnstalleerd met behulp van de bijgeleverde cd met printersoftware.
2. Dubbelklik op het pictogram **Smart Panel** in de taakbalk van Windows (of in het systeemvak van Linux). U kunt ook op **Smart Panel** klikken in de statusbalk in Mac OS X.
3. Klik op **Instelling printer**.
4. Klik op **Instelling > Luchtdrukaanpassing**. Selecteer de juiste waarde in de keuzelijst en klik op **Toepassen**.
 - Als uw apparaat is aangesloten op een netwerk, verschijnt het scherm **SyncThru Web Service** automatisch. Klik op **Machine Settings > Setup** (of op **Machine Setup**) > **Altitude Adj.** Selecteer de juiste hoogte en klik op **Apply**.

De taal op het display wijzigen

Volg onderstaande stappen om de taal op het display te wijzigen:

1. Druk op **Menu** en vervolgens op **OK**.
2. Druk op pijl-links/rechts totdat **Systeeminst.** verschijnt en druk op **OK**.
3. Druk op **OK** zodra **Apparaatinst.** verschijnt.
4. Druk op pijl-links/rechts totdat **Taal** verschijnt en druk op **OK**.
5. Druk op pijl-links/rechts tot de gewenste taal verschijnt en druk vervolgens op **OK**.
6. Druk op **Stop/Clear** om terug te keren naar de gereedmodus.

Geluiden instellen

U kunt de volgende geluidsinstellingen aanpassen:

- **Toetsgeluid:** Schakelt het geluid van de toetsen aan of uit. Wanneer deze optie op **Aan** staat, klinkt er een toon telkens wanneer er een toets wordt ingedrukt.
- **Waarsch.geluid:** Schakelt het alarmsignaal aan of uit. Wanneer deze optie is ingesteld op **Aan**, hoort u een waarschuwingstonen wanneer er een fout optreedt.

Toetstoon en alarmgeluid

1. Druk op **Menu** en vervolgens op **OK**.
2. Druk op pijl-links/rechts totdat **Systeeminst.** verschijnt en druk op **OK**.
3. Druk op pijl-links/rechts totdat **Geluid/Volume** verschijnt en druk op **OK**.
4. Druk op pijl-links/rechts totdat de gewenste geluidsoptie verschijnt en druk vervolgens op **OK**.
5. Druk op de pijl-links/rechts tot de gewenste status verschijnt en druk vervolgens op **OK**.
6. Druk op **Stop/Clear** om terug te keren naar de gereedmodus.

Gebruik van de energiebesparende modi

Energiebesparende modus

Als u de energiebesparende modus inschakelt, gebruikt het apparaat minder energie wanneer het niet gebruikt wordt. U kunt deze modus inschakelen en aangeven hoelang het apparaat na afloop van een afdrukopdracht moet wachten voordat de energiebesparende modus wordt geactiveerd.

1. Druk op **Menu** en vervolgens op **OK**.
2. Druk op pijl-links/rechts totdat **Systeeminst.** verschijnt en druk op **OK**.
3. Druk op **OK** zodra **Apparaatinst.** verschijnt.
4. Druk op pijl-links/rechts totdat **Energ.spaarst.** verschijnt en druk op **OK**.
5. Druk op pijl-links/rechts totdat de gewenste tijdstelling verschijnt en druk vervolgens op **OK**.
6. Druk op **Stop/Clear** om terug te keren naar de gereedmodus.

Automatisch doorgaan

Met deze optie stelt u in dat het apparaat al dan niet verder moet gaan met afdrucken als het ingestelde papierformaat en het papier in de lade niet met elkaar overeenkomen.

1. Druk op **Menu** en vervolgens op **OK**.
2. Druk op pijl-links/rechts totdat **Systeeminst.** verschijnt en druk op **OK**.
3. Druk op **OK** zodra **Apparaatinst.** verschijnt.
4. Druk op pijl-links/rechts totdat **Aut. doorgaan** verschijnt en druk op **OK**.
5. Druk op pijl-links/rechts totdat de gewenste inbindoptie verschijnt.
 - **Aan:** Als het papierformaat niet overeenkomt met het papierformaat in de papierlade, wordt er automatisch afgedrukt nadat de ingestelde tijd is verstreken.
 - **Uit:** Als het papierformaat niet overeenkomt met het papierformaat in de papierlade, wordt er met afdrucken gewacht totdat u op het bedieningspaneel op **Black Start** of op **Color Start** drukt.
6. Druk op **OK** om uw keuze op te slaan.
7. Druk op **Stop/Clear** om terug te keren naar de gereedmodus.

originelen en afdrukmateriaal plaatsen

In dit hoofdstuk wordt uitgelegd hoe u originelen en afdrukmateriaal in het apparaat plaatst.

In dit hoofdstuk vindt u de volgende onderwerpen:

- Originelen plaatsen
- Afdrukmateriaal selecteren
- Het formaat van het papier in de papierlade wijzigen

ORIGINELEN PLAATSEN

U kunt de glasplaat gebruiken om een origineel te kopiëren of te scannen.

Op de glasplaat van de scanner

1. Licht het deksel van de scanner op.

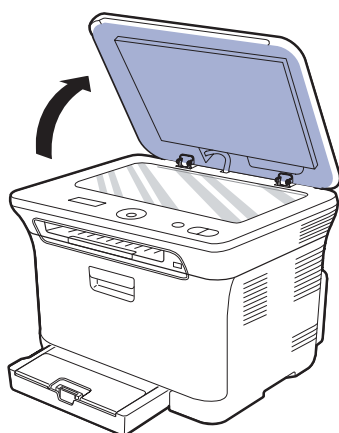

2. Plaats het origineel met de bedrukte zijde naar beneden op de glasplaat en leg het in één lijn met de markering in de linkerbovenhoek van de plaat.

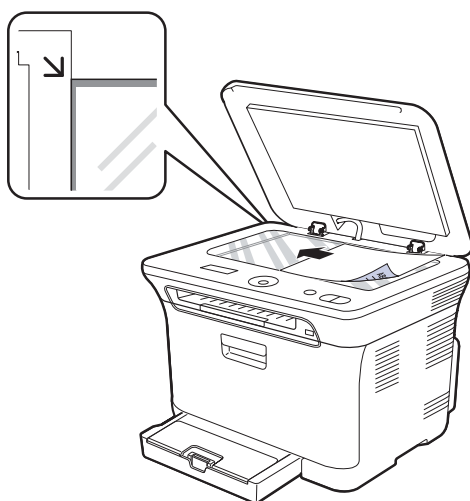

- Afdrukken op speciale afdrukmaterialen
- Papierformaat en -type instellen

3. Sluit het deksel van de scanner.



- Doe dit voorzichtig om te voorkomen dat het scannerglas breekt. Hierdoor kunt u gewond raken.
- Zorg ervoor dat het deksel van de scanner niet op uw handen valt. Dit kan pijn doen.
- Kijk bij het scannen of kopiëren niet in het licht van de scanner. Dit is schadelijk voor uw ogen en kan gevaarlijk zijn.



- Het openlaten van het deksel van de scanner bij het kopiëren kan een negatief effect hebben op de kopieerkwaliteit en het tonerverbruik.
- Stof op de glasplaat kan leiden tot zwarte vlekken op de afdruk. Houd de glasplaat schoon.
- Om een pagina uit een boek of tijdschrift te kopiëren, opent u het deksel van de scanner tot tegen de aanslag en sluit u het daarna weer. Als het boek of tijdschrift dikker is dan 30 mm, kopieert u met het deksel open.

AFDRUKMATERIAAL SELECTEREN

U kunt afdrucken op verschillende afdrukmaterialen, waaronder normaal papier, enveloppen, etiketten en transparanten. Gebruik uitsluitend afdrukmaterialen die voldoen aan de in deze gebruikershandleiding vermelde richtlijnen. Als u afdrukmaterialen gebruikt die niet aan deze richtlijnen voldoen, kan dit de volgende problemen veroorzaken:

- slechte afdrukkwaliteit,
- vastlopen van het papier,
- versnelde slijtage van het apparaat.

De eigenschappen van het papier, zoals gewicht, samenstelling, vezel- en vochtgehalte, zijn van grote invloed op de prestaties van het apparaat en op de afdrukkwaliteit. Houd bij de keuze van afdruk materiaal rekening met het volgende:

- Het type, formaat en gewicht van het afdruk materiaal voor uw apparaat worden verderop in dit hoofdstuk besproken.
- Gewenst resultaat: Het afdruk materiaal dat u kiest, moet geschikt zijn voor het doel.
- Helderheid: Sommige afdrukmaterialen zijn witter dan andere en leveren scherpere en helderdere afbeeldingen op.
- Gladheid van het oppervlak: De gladheid van het afdruk materiaal bepaalt hoe scherp de afdrukken eruit zien op papier.



- Het is mogelijk dat bepaalde afdrukmaterialen, hoewel ze voldoen aan alle hier genoemde richtlijnen, toch geen bevredigende resultaten opleveren. Dit kan het gevolg zijn van onjuiste bediening, een ongewenst temperatuur- en vochtigheidsniveau of andere variabele omstandigheden waarover Samsung geen controle heeft.
- Controleer, voordat u grote hoeveelheden afdruk materiaal aanschaft, of het voldoet aan de vereisten die in deze gebruikershandleiding staan vermeld.



Het gebruik van afdrukmaterialen die niet aan deze specificaties voldoen, kan problemen veroorzaken die reparaties vereisen. Zulke reparaties vallen niet onder de garantie of onderhoudscontracten van Samsung.



Gebruik voor dit apparaat zeker geen fotopapier voor inkjetprinters. Deze zouden de printer kunnen beschadigen.

Specificaties van afdrukmetaal

TYPE	FORMAAT	AFMETINGEN	GEWICHT ^a	CAPACITEIT ^b
Normaal papier	Letter	216 x 279 mm	60 tot 105 g/m ²	150 vel 75 g/m ² bankpostpapier voor de lade
	Legal	216 x 356 mm		
	US Folio	216 x 330 mm		
	A4	210 x 297 mm		
	Oficio	216 x 343 mm		
	JIS B5	182 x 257 mm		
	ISO B5	176 x 250 mm		
	Executive	184 x 267 mm		
	A5	148 x 210 mm		
	Statement	140 x 216 mm		
	A6	105 x 148 mm		
Enveloppen	Monarch-enveloppen	98 x 191 mm	75 tot 90 g/m ² bankpostpapier	5 vel papier voor handmatige invoer in de lade
	Envelop 6 3/4	92 x 165 mm		
	Envelop nr. 10	105 x 241 mm		
	Envelop nr. 9	98 x 225 mm		
	DL-enveloppe	110 x 220 mm		
	C5-enveloppe	162 x 229 mm		
	C6-enveloppe	114 x 162 mm		
Dik papier	Raadpleeg het hoofdstuk Normaal papier	Raadpleeg het hoofdstuk Normaal papier	90 tot 105 g/m ² bankpostpapier	5 vel papier voor handmatige invoer in de lade
Dun papier	Raadpleeg het hoofdstuk Normaal papier	Raadpleeg het hoofdstuk Normaal papier	60 tot 70 g/m ²	
Etiketten ^c	Letter, A4	Raadpleeg het hoofdstuk Normaal papier	120 tot 150 g/m ² bankpostpapier	
Kaarten	Briefkaart	101,6 x 152,4 mm	105 tot 163 g/m ² bankpostpapier	
Transparanten ^d	Letter, A4	Raadpleeg het hoofdstuk Normaal papier	138 tot 146 g/m ² bankpostpapier	
Glanzend papier	Letter ^e , A4 ^f	Raadpleeg het hoofdstuk Normaal papier	160 g/m ²	1 vel papier voor handmatige invoer in de lade
Minimaal formaat (aangepast)		76 x 160 mm	60 tot 163 g/m ²	
Maximaal formaat (aangepast)		216 x 356 mm		

a. Plaats het papier vel per vel in de lade als het gewicht van het afdrukmetaal groter is dan 105 g/m².

b. De maximale capaciteit kan verschillen en is afhankelijk van het gewicht en de dikte van het afdrukmetaal en de omgevingsomstandigheden.

c. Gladheid: 100 tot 250 (Sheffield).

d. Aanbevolen afdrukmetaal: Transparanten voor kleurenlaserprinters van Xerox, zoals 3R 91331(A4), 3R 2780(Letter).

e. Aanbevolen afdrukmetaal: glanzend papier (Letter) voor dit apparaat: alleen **HP Brochure Paper** (product: Q6611A).

f. Aanbevolen afdrukmetaal: glanzend papier (A4) voor dit apparaat: alleen **HP Superior Paper 160 glossy** (product: Q6616A).

Formaten van afdrukmaterialen die in elke modus worden ondersteund

MODUS	FORMAAT	INVOER
Kopieermodus	Letter, A4, Legal, Oficio, Folio, Executive, JIS B5, A5, A6	lade 1
Afdrukmodus	Het apparaat ondersteunt alle formaten	lade 1

Richtlijnen voor speciale afdrukmaterialen

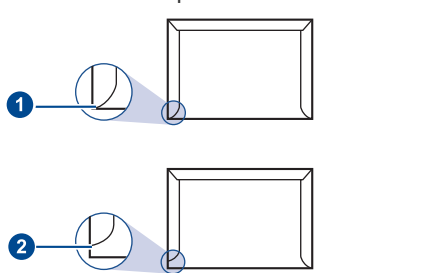
SOORT MATERIAAL	RICHTLIJNEN
Enveloppen	<ul style="list-style-type: none"> Of enveloppen naar behoren worden bedrukt, is afhankelijk van de kwaliteit van de enveloppen. Houd bij de keuze van enveloppen rekening met de volgende factoren: <ul style="list-style-type: none"> - Gewicht: Het gewicht van het enveloppenpapier mag niet meer dan 90 g/m² bedragen, anders kan een papierstoring optreden. - Ontwerp: Voor het afdrucken moeten de enveloppen plat worden gelegd. Ze mogen niet meer dan 6 mm omkrullen en ze mogen geen lucht bevatten. - Toestand: De enveloppen mogen niet gekreukt, gescheurd of anderszins beschadigd zijn. - Temperatuur: U moet enveloppen gebruiken die bestand zijn tegen de hitte en druk die tijdens het afdrukproces in het apparaat ontstaan. Gebruik alleen goed gevormde enveloppen met scherpe vouwen. Gebruik geen afgestempelde enveloppen. Gebruik geen enveloppen met sluithaakjes, knipsluitingen, vensters, gecoate binnenbekleding, zelfklevende sluitingen of andere synthetische materialen. Gebruik geen beschadigde enveloppen of enveloppen van slechte kwaliteit. Controleer of de naad aan beide uiteinden van de envelop helemaal doorloopt tot in de hoek.  <p>1 aanvaardbaar 2 onaanvaardbaar</p>

SOORT MATERIAAL	RICHTLIJNEN
Enveloppen (Vervolg)	<ul style="list-style-type: none"> Enveloppen met een verwijderbare strip of met meer dan één zelfklevende vouwbare klep moeten van een kleefmiddel zijn voorzien dat gedurende 0,1 seconde compatibel is met de fixeertemperatuur van het apparaat. Zie de specificaties van uw apparaat om na te gaan wat de fixeertemperatuur is. Zie "Specificaties van de printer" op pagina 69. De extra kleppen en strips kunnen kreuken, scheuren en papierstoringen veroorzaken en kunnen zelfs de fixeereenheid beschadigen. Voor de beste afdrukkwaliteit plaatst u de marges niet dichter dan 15 mm van de rand van de envelop. Druk niet af op de plaats waar de naden van de envelop samenkomen.
Etiketten	<ul style="list-style-type: none"> Om beschadigingen aan het apparaat te voorkomen, gebruikt u bij voorkeur alleen etiketten voor gebruik in laserprinters. Bij de keuze van etiketten dient u rekening te houden met de volgende factoren: <ul style="list-style-type: none"> - Kleefstoffen: Het kleefmiddel moet stabiel zijn bij de fixeertemperatuur van het apparaat. Zie de specificaties van uw apparaat om na te gaan wat de fixeertemperatuur is. Zie "Algemene specificaties" op pagina 68. - Schikking: Gebruik uitsluitend etiketvellen waarbij tussen de etiketten het rugvel niet blootligt. Bij etiketvellen met ruimte tussen de etiketten kunnen de etiketten loskomen van de rugvel. Dit kan ernstige papierstoringen tot gevolg hebben. - Krul: Voor het afdrucken moeten de etiketten plat worden gelegd en mogen ze niet meer dan 13 mm omkrullen. - Toestand: Gebruik geen etiketten die gekreukt zijn, blaasjes vertonen of loskomen van het rugvel. Let op dat er tussen de etiketten geen zelfklevend materiaal blootligt. Blootliggende delen kunnen ertoe leiden dat etiketten tijdens het afdrucken loskomen, waardoor het papier kan vastlopen. Ook kunnen hierdoor onderdelen van het apparaat beschadigd raken. Plaats geen gebruikte etiketvellen in het apparaat. De klevende achterzijde mag slechts een keer door het apparaat worden gevoerd. Gebruik geen etiketten die loskomen van het rugvel, blaasjes vertonen, gekreukt of anderszins beschadigd zijn.
Kaarten of materiaal van afwijkende grootte	<ul style="list-style-type: none"> Druk niet af op materialen die smaller zijn dan 76 mm of korter dan 356 mm. Stel de marges in de softwaretoepassing in op ten minste 6,4 mm van de rand van het materiaal.

SOORT MATERIAAL	RICHTLIJNEN
Vorbedrukt papier	<ul style="list-style-type: none"> Papier met briefhoofd moet bedrukt zijn met hittebestendige inkt die niet smelt, verdampt of gevaarlijke stoffen afgeeft wanneer deze gedurende 0,1 seconde wordt blootgesteld aan de fixeertemperatuur van de printer. Zie de specificaties van uw apparaat om na te gaan wat de fixeertemperatuur is. Zie "Algemene specificaties" op pagina 68. De inkt van het briefhoofd mag niet ontvlambaar zijn en mag de printerrollen niet aantasten. Formulieren en papier met briefhoofd moeten in een vochtbestendige verpakking worden bewaard om aantasting tijdens de opslagperiode te voorkomen. Voordat u vorbedrukt papier plaatst, zoals formulieren of briefpapier, moet u controleren of de inkt op het papier droog is. Natte inkt kan tijdens het fixeerproces loskomen van het vorbedrukte papier en de afdrukkwaliteit verminderen.

 Het gebruik van fotopapier of gecoat papier kan voor problemen zorgen die reparatie vereisen. Dergelijke reparaties vallen niet onder de garantie of serviceovereenkomsten van Samsung.

HET FORMAAT VAN HET PAPIER IN DE PAPIERLAD E WIJZIGEN

Als u extra lang papier, bijvoorbeeld van het formaat Legal, in de lade plaatst, moet u de lengtegeleider aanpassen om de papierlade te verlengen. Om het formaat in lade 1 te veranderen, moet u de papierlengtegeleider op de juiste wijze aanpassen.

1. Haal lade 1 uit het apparaat. Open het papierdeksel en verwijder, indien nodig, het papier uit lade 1.
2. Maak de vergrendeling bovenaan in de lade los en haal het papier er handmatig uit.

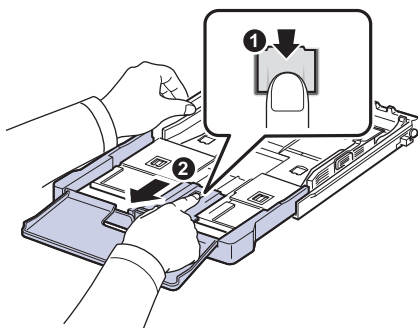

3. Plaats papier in de lade.

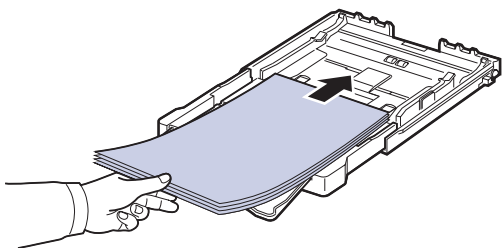

4. Verschuif de lengtegeleider zachtjes tot tegen de stapel papier. Houd de breedtegeleider ingedrukt en schuif hem tot tegen de stapel papier zonder deze te buigen.

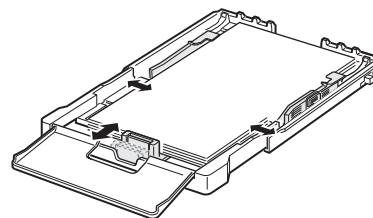

Voor papier met een kleiner formaat dan het Letter-formaat plaatst u de geleiders opnieuw in aanvangspositie en stelt u de lengte- en breedtegeleiders opnieuw in.

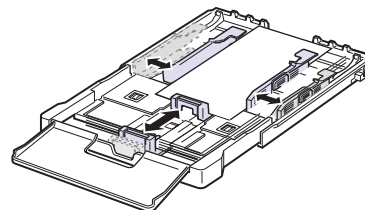

Als het papier waarop u wilt afdrucken minder dan 222 mm lang is, ontgrendelt u de geleider van de lade en duwt u de lade naar binnen. Stel de papierlengte- en papierbreedtegeleider in.

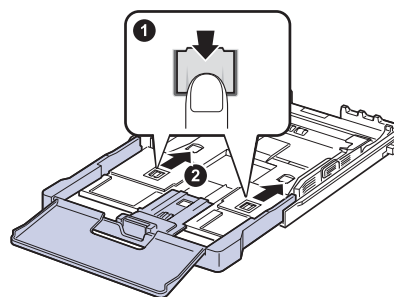

-  Duw de papierbreedtegeleiders niet zo ver naar binnen dat het afdrukmateriaal gaat buigen.
- Als u de papierbreedtegeleiders niet aanpast, kunnen er papierstoringen optreden.

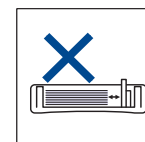
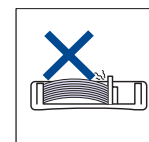
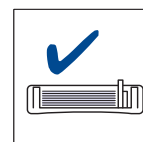

5. Sluit de papierklep.

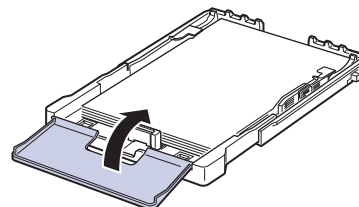

6. Schuif lade 1 terug in het apparaat.

7. Stel na het plaatsen van het papier het formaat en type van het papier in voor lade. Zie "Papierformaat en -type instellen" op pagina 34.

- Plaats meer papier als er onvoldoende papier in de lade ligt.
- Als het papier regelmatig vastloopt, plaatst u het vel per vel in de lade.
- U kunt ook papier plaatsen waarop al is afgedrukt. Plaats het papier met de bedrukte zijde naar boven. De kant die naar de printer gericht is, mag niet gekruld zijn. Bij invoerproblemen draait u het papier om. Er zijn in dit geval geen garanties ten aanzien van de afdrukkwaliteit.

De lade is standaard ingesteld op het papierformaat Letter of A4, afhankelijk van het land waarin u de printer hebt gekocht. Als u de formaatinstelling wilt veranderen in A4 of Letter, moet u de hendel en de papierbreedtegeleider juist instellen.

1. Haal lade uit het apparaat. Open het papierdeksel en verwijder, indien nodig, het papier uit lade.
2. Als u het formaat wilt wijzigen in Letter, draait u de hendel aan de achterkant van de lade naar rechts.

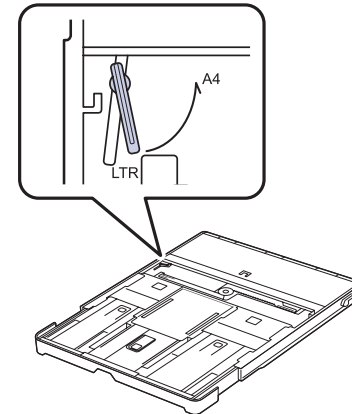

3. Knijp de papierbreedtegeleider samen en schuif hem tot tegen de rand van de hendel.

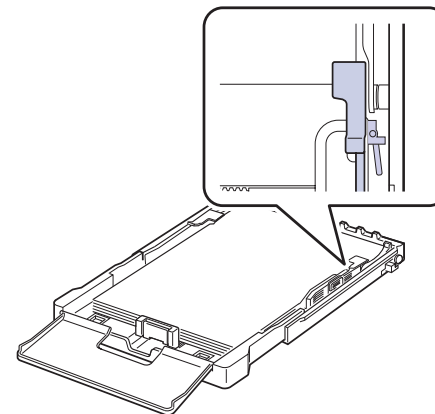

- Als u het formaat wilt wijzigen in A4, schuift u de papierbreedtegeleider naar links en draait u de hendel naar links. Forceer de hendel niet, anders kan de lade worden beschadigd.

AFDRUKKEN OP SPECIALE AFDRUKMATERIALEN

In het apparaat kunnen speciale typen en formaten afdruk materiaal worden geplaatst, zoals briefkaarten, notitiekaarten en enveloppen. Dit is handig als u maar één pagina wilt afdrukken op papier met briefhoofd of op gekleurd papier.

Afdruk materiaal handmatig plaatsen

- Plaats telkens slechts afdruk materiaal van één formaat in de lade.
 - Voeg geen papier toe als de papierlade nog papier bevat. Zo voorkomt u dat het papier vastloopt. Dit geldt ook voor andere soorten afdruk materiaal.
 - Plaats afdruk materialen in de handmatige invoer met de te bedrukken zijde naar boven en met de bovenrand eerst. Zorg ervoor dat het materiaal in het midden van de lade ligt.
 - Plaats alleen afdruk materiaal dat voldoet aan de specificaties. Zo voorkomt u papierstoringen en problemen met betrekking tot de afdrukkwaliteit. (Zie "Afdruk materiaal selecteren" op pagina 29.)
 - Maak omgekrulde kaarten, enveloppen en etiketten eerst vlak voordat u ze in de papierlade plaatst.
1. Plaats het papier in de lade. (Zie "Het formaat van het papier in de papierlade wijzigen" op pagina 32.)

-  Neem bij het plaatsen van het papier de volgende richtlijnen in acht, afhankelijk van het type afdruk materiaal:
- Enveloppen: met de klep omlaag en de plaats voor de postzegel linksboven.
 - Etiketten: met de afdrukszijde naar boven, waarbij de bovenste korte zijde het eerst het apparaat ingaat.
 - Voorbedrukt papier: met de bedrukte zijde naar boven en de bovenzijde in de richting van het apparaat.
 - Kaarten: met de afdrukszijde naar boven, waarbij de korte zijde het eerst het apparaat ingaat.
 - Eerder bedrukt papier: met de eerder bedrukte zijde naar beneden en de niet-gekrulde rand in de richting van het apparaat.

2. Start het afdrukmenu wanneer u vanuit een toepassing afdrukt.
3. Open de printereigenschappen voordat u gaat afdrukken.
4. Druk op het tabblad **Papier** in de printereigenschappen en selecteer het juiste papertype.

-  Als u op een etiket wilt afdrukken, stelt u het papertype in op **Etiket**.

5. Selecteer **Handmatige invoer** bij papierbron en druk vervolgens op **OK**.
6. Start het afdrukken vanuit de toepassing.
7. Druk op het apparaat op **Black Start** of **Color Start** om de toevoer te starten, waarna het afdrukken begint.

-  • Als u meerdere pagina's wilt afdrukken, plaatst u het volgende vel wanneer de eerste pagina wordt afgedrukt en drukt u op **Black Start** of **Color Start**. Herhaal deze stap voor elke pagina die moet worden afgedrukt.
- De door u gewijzigde instellingen blijven alleen van kracht tijdens het gebruik van het huidige programma.

PAPIERFORMAAT EN -TYPE INSTELLEN

Nadat u het papier in de lade hebt geplaatst, moet u het papierformaat en -type instellen met behulp van de knoppen op het bedieningspaneel. Deze instellingen hebben betrekking op kopiëren. Als u afdrukt vanaf een computer, selecteert u het papierformaat en de papiersoort in het desbetreffende programma.

1. Druk op **Menu** en vervolgens op **OK**.
2. Druk op pijl-links/rechts totdat **Systeeminst.** verschijnt en druk op **OK**.
3. Druk op pijl-links/rechts totdat **Papierinstel.** verschijnt en druk op **OK**.
4. Druk op **OK** wanneer **Papierformaat** verschijnt.
5. Druk op pijl-links/rechts totdat het gewenste papierformaat verschijnt en druk op **OK**.
6. Druk op pijl-links/rechts totdat **Type papier** verschijnt en druk op **OK**.
7. Druk op pijl-links/rechts totdat de gewenste papiersoort verschijnt en druk op **OK**.
8. Druk op **Stop/Clear** om terug te keren naar de gereedmodus.

-  Als u een speciaal papierformaat wilt gebruiken, zoals rekeningpapier, selecteert u **Aangepast** op het tabblad **Papier** in de printereigenschappen. Zie Software.

kopiëren

In dit hoofdstuk wordt stap voor stap uitgelegd hoe u documenten kopieert.

In dit hoofdstuk vindt u de volgende onderwerpen:

- Kopiëren
- De instellingen per kopie wijzigen
- De standaardkopieerinstellingen wijzigen
- Speciale kopieerfuncties gebruiken
- Time-out voor kopiëren instellen

KOPIËREN

1. Plaats één origineel met de bedrukte zijde naar beneden op de glasplaat van de scanner.
Zie "Originelen plaatsen" op pagina 28 voor meer informatie over het plaatsen van originelen.
 2. Geef zonnodig het aantal kopieën op met behulp van de pijl-links/rechts.
 3. Om de kopieerinstellingen met de knoppen op het bedieningspaneel aan te passen, inclusief kopieerformaat, tonersterkte en soort origineel. (Zie "De instellingen per kopie wijzigen" op pagina 35.)
U kunt indien nodig gebruikmaken van speciale kopieerfuncties, zoals het kopiëren van 2 of 4 pagina's per vel.
 4. Druk op **Color Start** om met het kopiëren in kleur te beginnen.
Of druk op **Black Start** om met het kopiëren in zwart-wit te beginnen.
-  U kunt een kopieertaak annuleren terwijl deze wordt uitgevoerd. Druk op **Stop/Clear** om het kopiëren te stoppen.

DE INSTELLINGEN PER KOPIE WIJZIGEN

Het apparaat beschikt over standaardinstellingen voor kopiëren, zodat u snel en gemakkelijk een kopie kunt maken. Met behulp van de kopieerfunctieknoppen op het bedieningspaneel kunt u de opties per kopie wijzigen.

-  Als u tijdens het instellen van de kopieeropties op **Stop/Clear** drukt, worden alle opties die u voor de huidige kopieertaak hebt ingesteld, geannuleerd en worden de standaardinstellingen hersteld. Na afloop van een kopieerproces worden de standaardinstellingen altijd automatisch hersteld.

Tonersterkte

Als het origineel onduidelijke tekeningen of donkere afbeeldingen bevat, kunt u de helderheid aanpassen om de kopie beter leesbaar te maken.

1. Druk op **Menu**.
 2. Druk op **OK** wanneer **Menu Kopiër.** verschijnt.
 3. Druk op **OK** wanneer **Kopieerfunctie** verschijnt.
 4. Druk op pijl-links/rechts totdat **Tonersterkte** verschijnt en druk op **OK**.
 5. Druk op pijl-links/rechts totdat de gewenste contrastmodus verschijnt en druk vervolgens op **OK**.
- **Licht:** Geschikt voor donkere originelen.
 - **Normaal:** Geschikt voor normale, getypte of bedrukte originelen.
 - **Donker:** Geschikt voor lichte originelen.
6. Druk op **Stop/Clear** om terug te keren naar de gereedmodus.

Type origineel

De instelling type origineel geeft u de mogelijkheid het soort document te selecteren dat voor de huidige kopieertaak wordt gebruikt om op die manier een optimale kopieerkwaliteit te realiseren.

1. Druk op **Menu**.
 2. Druk op **OK** wanneer **Menu Kopiër.** verschijnt.
 3. Druk op **OK** wanneer **Kopieerfunctie** verschijnt.
 4. Druk op pijl-links/rechts totdat **Oorspr. type** verschijnt en druk op **OK**.
 5. Druk op pijl-links/rechts totdat de gewenste afbeeldingsmodus verschijnt en druk vervolgens op **OK**.
- **Tekst:** Gebruik deze optie voor originelen met hoofdzakelijk tekst.
 - **Tekst/Foto:** Gebruik deze optie voor originelen met tekst en foto's.
 - **Foto:** Gebruik deze optie voor foto's.
 - **Magazine:** Gebruik deze optie voor tijdschriften.
6. Druk op **Stop/Clear** om terug te keren naar de gereedmodus.

Verkleinde of vergrote kopie

U kunt het formaat van een gekopieerde afbeelding verkleinen tot 25% of vergroten tot 400% wanneer u originelen kopieert via de glasplaat.

Zo maakt u een keuze uit de vooraf ingestelde kopieerformaten:

1. Druk op **Menu**.
2. Druk op **OK** wanneer **Menu Kopiër.** verschijnt.
3. Druk op **OK** wanneer **Kopieerfunctie** verschijnt.
4. Druk op pijl-links/rechts totdat **Verkl./vergr.** verschijnt en druk op **OK**.
5. Druk op pijl-links/rechts totdat het gewenste formaat verschijnt en druk vervolgens op **OK**.

De grootte van de kopie aanpassen door rechtstreeks de schaalverhouding op te geven:

1. Druk op **Menu**.
2. Druk op **OK** wanneer **Menu Kopiër.** verschijnt.
3. Druk op **OK** wanneer **Kopieerfunctie** verschijnt.
4. Druk op pijl-links/rechts totdat **Verkl./vergr.** verschijnt en druk op **OK**.
5. Druk op pijl-links/rechts totdat **Aangepast** verschijnt en druk op **OK**.
6. Druk op pijl-links/rechts totdat het gewenste kopieerformaat verschijnt. Als u de toets ingedrukt houdt, kunt u snel naar de gewenste waarde bladeren.
7. Druk op **OK** om uw keuze op te slaan.
8. Druk op **Stop/Clear** om terug te keren naar de gereedmodus.

-  Als u een verkleinde kopie maakt, is het mogelijk dat onderaan op de kopie zwarte lijnen verschijnen.

DE STANDAARDKOPIEERINSTELLINGEN WIJZIGEN

De kopieeropties, waaronder tonerdichtheid, soort origineel, kopieerformaat en aantal kopieën, kunnen worden ingesteld op de waarden die u het meest gebruikt. Bij het kopiëren van documenten worden deze standaardinstellingen gebruikt, tenzij ze zijn aangepast via de daarvoor bedoelde knoppen op het bedieningspaneel.

1. Druk op **Menu**.
2. Druk op **OK** wanneer **Menu Kopiër.** verschijnt.
3. Druk op pijl-links/rechts totdat **Kopieerinstel.** verschijnt en druk op **OK**.
4. Druk op **OK** wanneer **St.inst. wijz.** verschijnt.
5. Druk op pijl-links/rechts totdat de gewenste insteloptie verschijnt en druk vervolgens op **OK**.
6. Druk op pijl-links/rechts totdat de gewenste instelling verschijnt en druk vervolgens op **OK**.
7. Herhaal indien nodig stap 5 en 6.
8. Druk op **Stop/Clear** om terug te keren naar de gereedmodus.

 Wanneer u tijdens het instellen van de kopieeropties op **Stop/Clear** drukt, worden de gewijzigde instellingen geannuleerd en de standaardinstellingen hersteld.

ID-KAART KOPIËREN

Het apparaat kan 2-zijdig bedrukte originelen afdrucken op één vel papier van het formaat A4, Letter, Folio, Oficio, Executive, B5, A5 of A6.

Hierbij wordt één zijde van het origineel op de bovenste helft van het vel papier afgedrukt en de andere zijde op de onderste helft zonder dat het origineel daarbij wordt verkleind. Deze functie is met name handig voor het kopiëren van kleine documenten zoals visitekaartjes.

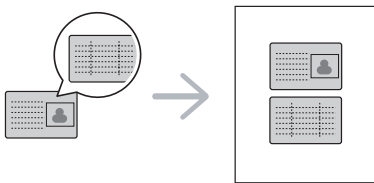

 Voor deze functie moet het origineel op de glasplaat van de scanner worden geplaatst.

1. Druk op **ID Copy**.
2. Plaats een origineel met de voorzijde naar onder op de glasplaat zoals aangegeven door de pijlen, en sluit het deksel van de scanner.

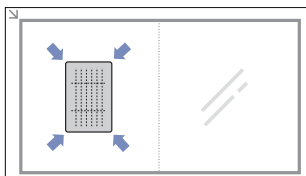

3. Plaats voorzijde en druk op **Start** verschijnt op het display.
4. Druk op **Color Start** of op **Black Start**.
Het apparaat begint de voorzijde te scannen. Op het display wordt **Plaats achterz. en druk op Start** weergegeven.

5. Keer het origineel om en plaats het op de glasplaat zoals aangegeven door de pijlen. Sluit vervolgens het deksel van de scanner.

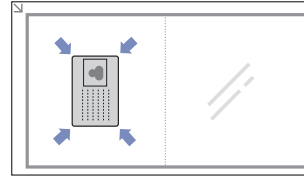

6. Druk op **Color Start** om met het kopiëren in kleur te beginnen. Of druk op **Black Start** om met het kopiëren in zwart-wit te beginnen.
-  • Als u niet op **Color Start** of **Black Start** drukt, wordt enkel de voorzijde gekopieerd.
- Als het originele document groter is dan het afdrukgebied, worden sommige gedeelten mogelijk niet afgedrukt.
 - Als u op **Stop/Clear** drukt of als er gedurende ongeveer 30 seconden geen knoppen worden ingedrukt, annuleert het apparaat de kopieertaak en keert het terug naar de gereedmodus.

SPECIALE KOPIEERFUNCTIES GEBRUIKEN

U kunt de volgende kopieerfuncties gebruiken:

2 of 4 pagina's per vel kopiëren

Het apparaat kan 2 of 4 verkleinde originelen per vel afdrucken.

1. Druk op **Menu**.
2. Druk op **OK** wanneer **Menu Kopiër.** verschijnt.
3. Druk op **OK** wanneer **Kopieerfunctie** verschijnt.
4. Druk op pijl-links/rechts totdat **Lay-out** verschijnt en druk op **OK**.
5. Druk op pijl-links/rechts totdat **2 pagina's/vel** of **4 pagina's/vel** verschijnt en druk vervolgens op **OK**.
6. Druk op **Stop/Clear** om terug te keren naar de gereedmodus.

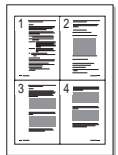
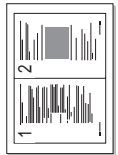

 U kunt het kopieerformaat niet aanpassen via het menu **Verkl./vergr.** voor het kopiëren van 2 of 4 pagina's per vel.

Poster kopiëren

Op uw apparaat kunt u één afbeelding afdrucken op 9 vellen papier (3 x 3). U kunt deze pagina's aan elkaar plakken om er een poster van te maken.

Deze kopieerfunctie is alleen beschikbaar wanneer u de originelen op de glasplaat van de scanner plaatst.

1. Druk op **Menu**.
2. Druk op **OK** wanneer **Menu Kopiër.** verschijnt.
3. Druk op **OK** wanneer **Kopieerfunctie** verschijnt.
4. Druk op pijl-links/rechts totdat **Lay-out** verschijnt en druk op **OK**.
5. Druk op pijl-links/rechts totdat **Poster kopier.** verschijnt en druk op **OK**.

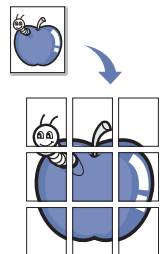

6. Druk op **Stop/Clear** om terug te keren naar de gereedmodus.

Uw origineel wordt in 9 delen verdeeld. De gedeelten worden een voor een gescand en afgedrukt, in deze volgorde:

1	2	3
4	5	6
7	8	9

Klonen

Het is mogelijk de originele afbeelding verschillende keren te laten afdrukken op één enkele pagina. Het aantal afbeeldingen per vel wordt automatisch bepaald op basis van de grootte van het origineel en het papierformaat.

Deze kopieerfunctie is alleen beschikbaar wanneer u de originelen op de glasplaat van de scanner plaatst.

1. Druk op **Menu**.
2. Druk op **OK** wanneer **Menu Kopiër.** verschijnt.
3. Druk op **OK** wanneer **Kopieerfunctie** verschijnt.
4. Druk op pijl-links/rechts totdat **Lay-out** verschijnt en druk op **OK**.
5. Druk op pijl-links/rechts totdat **Meer op 1 vel** verschijnt en druk op **OK**.
6. Druk op **Stop/Clear** om terug te keren naar de gereedmodus.

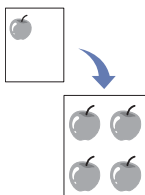

 U kunt het kopieerformaat niet wijzigen met het menu **Verkl./vergr.** als de functie voor klonen is ingeschakeld.

Achtergrond afbeeldingen wissen

U kunt het apparaat zodanig instellen dat het de afbeelding afdruckt zonder de achtergrond. Deze kopieerfunctie verwijdert de achtergrondkleur en is handig voor het kopiëren van een origineel met een gekleurde achtergrond, zoals een krant of catalogus.

1. Druk op **Menu**.
2. Druk op **OK** wanneer **Menu Kopiër.** verschijnt.
3. Druk op **OK** wanneer **Kopieerfunctie** verschijnt.
4. Druk op pijl-links/rechts totdat **Achtergrondkl.** verschijnt en druk op **OK**.
5. Druk op pijl-links/rechts totdat de gewenste inbindoptie verschijnt.
 - **Uit:** Maakt geen gebruik van deze functie.
 - **Auto:** Optimaliseert de achtergrond.
 - **Versterk.nv. 1 ~ 2:** Hoe hoger het getal, hoe levendiger de achtergrond.
 - **Vervag.niv. 1 ~ 4:** Hoe hoger het getal, hoe lichter de achtergrond.
6. Druk op **OK** om het kopiëren te starten.
7. Druk op **Stop/Clear** om terug te keren naar de gereedmodus.

Verbeterde kopieën met grijstinten

Als u het origineel in grijstinten kopieert, kunt u met deze functie zorgen voor een betere kwaliteit kopie. Deze functionaliteit is alleen bedoeld voor kopiëren met grijstinten.

1. Druk op **Menu**.
2. Druk op **OK** wanneer **Menu Kopiër.** verschijnt.
3. Druk op **OK** wanneer **Kopieerfunctie** verschijnt.
4. Druk op pijl-links/rechts totdat **Grijst. verb.** verschijnt en druk op **OK**.
5. Druk op pijl-links/rechts om **Aan** te selecteren.
6. Druk op **OK** om het kopiëren te starten.
7. Druk op **Stop/Clear** om terug te keren naar de gereedmodus.

TIME-OUT VOOR KOPIËREN INSTELLEN

U kunt instellen hoelang het apparaat moet wachten voordat de standaardinstellingen worden hersteld, wanneer u niet direct na het aanpassen van de instellingen (via het bedieningspaneel) begint met kopiëren.

1. Druk op **Menu** en vervolgens op **OK**.
2. Druk op pijl-links/rechts totdat **Systeeminst.** verschijnt en druk op **OK**.
3. Druk op pijl-links/rechts totdat **Apparaatinst.** verschijnt en druk op **OK**.
4. Druk op pijl-links/rechts totdat **Time-out** verschijnt en druk op **OK**.
5. Druk op pijl-links/rechts totdat de gewenste tijdstelling verschijnt. Bij selectie van **Uit** zal het apparaat niet naar de standaardinstellingen terugkeren, tenzij u op **Black Start** of **Color Start** drukt om met het kopiëren te beginnen of op **Stop/Clear** om het kopiëren te annuleren.
6. Druk op **OK** om uw keuze op te slaan.
7. Druk op **Stop/Clear** om terug te keren naar de gereedmodus.

scannen

Met de scanfunctie zet u tekst en afbeeldingen om in digitale bestanden die u op de computer kunt opslaan.

In dit hoofdstuk vindt u de volgende onderwerpen:

- Basisinformatie over scannen
- Scannen via het bedieningspaneel

 De maximale resolutie is afhankelijk van een aantal factoren, zoals de snelheid van de computer, de beschikbare schijfruimte, het geheugen, de grootte van het te scannen bestand en de instellingen van de bitdiepte. U zult daarom, afhankelijk van uw systeem en hetgeen u scant, mogelijk niet kunnen scannen met bepaalde resoluties, vooral niet met de uitgebreide resolutie.

BASISINFORMATIE OVER SCANNEN

U kunt de originelen scannen op het apparaat via een USB-kabel of het netwerk.

- **Samsung Scanbeheer:** U loopt gewoon naar het apparaat toe met de originelen en scant deze via het bedieningspaneel. De gescande gegevens worden vervolgens opgeslagen in de map **Mijn documenten** op de aangesloten computer. Wanneer de installatie is voltooid, hebt u **Samsung Scanbeheer** al op de computer geïnstalleerd. U kunt deze functie gebruiken via de lokale verbinding of de netwerkverbinding. Raadpleeg het volgende hoofdstuk.
- **TWAIN:** TWAIN is een van de vooraf ingestelde beeldtoepassingen. Als u een afbeelding wilt scannen, wordt de geselecteerde toepassing gestart zodat u het scanproces kunt beheren. (Raadpleeg het hoofdstuk *Software*.) U kunt deze functie gebruiken via de lokale verbinding of de netwerkverbinding. (Raadpleeg het hoofdstuk *Software*.)
- **Samsung SmartThru 4:** Deze functie wordt standaard geleverd bij het apparaat. U kunt dit programma gebruiken om afbeeldingen of documenten te scannen. Deze functie werkt zowel via de lokale verbinding als de netwerkverbinding. (Raadpleeg het hoofdstuk *Software*.)
- **WIA:** WIA staat voor Windows Images Acquisition. Om deze functie te kunnen gebruiken, moet de computer direct met het apparaat zijn verbonden via een USB-kabel. (Raadpleeg het hoofdstuk *Software*.)

- De instellingen voor scanopdracht wijzigen
- De standaardscaninstellingen wijzigen

SCANNEN VIA HET BEDIENINGSPANEEL

Op het apparaat kunt u via het bedieningspaneel scannen en het gescande document eenvoudig naar de map **Mijn documenten** op de aangesloten computer verzenden. Om deze functie te kunnen gebruiken, moet de computer met het apparaat zijn verbonden via een USB-kabel of het netwerk. Daarnaast kunt u, met het bijgeleverde programma **Samsung Scanbeheer**, gescande documenten openen met het programma dat u eerder hebt geïnstalleerd. Microsoft Paint, Email, SmartThru 4, OCR kunnen bijvoorbeeld aan de toepassing worden toegevoegd. Zie "Scaninformatie instellen in Samsung Scanbeheer" op pagina 38.

Gescande documenten kunnen worden opgeslagen als BMP-, JPEG-, TIFF- of PDF-bestand.

Scaninformatie instellen in Samsung Scanbeheer

Hier vindt u informatie over het programma **Samsung Scanbeheer** en de status van het scanstuurprogramma. U kunt de scaninstellingen wijzigen en de mappen toevoegen of verwijderen waarin de gescande documenten via het programma **Samsung Scanbeheer** worden opgeslagen.

 Scan Manager kan alleen worden gebruikt onder Windows en Macintosh. Raadpleeg de sectie *Software* als u Macintosh gebruikt.

1. Druk op **Start > Configuratiescherm > Samsung Scanbeheer**. Het beheerprogramma van **Samsung Scanbeheer** verschijnt.

 U opent **Samsung Scanbeheer** door te klikken op het pictogram **Smart Panel**, rechts op de taakbalk van Windows.

2. Selecteer het gewenste apparaat in **Samsung Scanbeheer**.
3. Druk op **Eigenschappen**.
4. Met **De knop Scan instellen** kunt u de opslaglocatie en de scaninstellingen wijzigen en toepassingen en bestandsindelingen toevoegen of verwijderen. Via **Poort wijzigen** (lokaal of netwerk) kunt u het scanapparaat wijzigen.
5. Druk op **OK** na het wijzigen van de instelling.

Scannen naar toepassingen

1. Zorg ervoor dat het apparaat en de computer zijn ingeschakeld en met elkaar zijn verbonden.
2. Plaats één origineel met de bedrukte zijde naar beneden op de glasplaat van de scanner.
Zie "Originelen plaatsen" op pagina 28 voor meer informatie over het plaatsen van originelen.
3. Druk op **Scan to**.
Klaar om te sc. verschijnt op de bovenste regel van het display.
4. Druk op pijl-links/rechts totdat **Naar pc scan.** op de onderste regel van het display verschijnt en druk vervolgens op **OK**.

5. Druk op pijl-links/rechts totdat **Lokale comp.** op de onderste regel van het display verschijnt en druk vervolgens op **OK**. Als het apparaat is verbonden met een netwerk, selecteert u **Netwerkcomp.** en drukt u op **OK**.

 Controleer de poortverbinding als het bericht **Niet beschikbaar** verschijnt.

 Als u **Netwerkcomp.** hebt geselecteerd, selecteert u de gebruikers-id en de pincode van de geregistreerde gebruiker. Druk op **OK**.

- De id is gelijk aan de id die is geregistreerd op naam van **Samsung Scanbeheer**.
- De pincode is het viercijferige nummer dat is geregistreerd op naam van **Samsung Scanbeheer**.

6. Druk vanuit **Scanbestemming** op pijl-links/rechts totdat de gewenste toepassing verschijnt en druk vervolgens op **OK**.

De standaardinstelling is **Mijn documenten**.

 Voor het toevoegen of verwijderen van de map waarin het gescande bestand is opgeslagen, voegt u de toepassing toe aan of verwijdert u deze uit **Samsung Scanbeheer > De knop Scan instellen**.

7. Druk op de linker- of rechterknop totdat de gewenste instelling verschijnt en druk vervolgens op **OK**.

- **Resolutie:** Voor het instellen van de resolutie van de afbeelding.
- **Scankleur:** Voor het instellen van de kleurenmodus.
- **Scanindeling:** Voor het instellen van de bestandsindeling waarin de afbeelding moet worden opgeslagen.
- **Scanformaat:** Bepaalt de grootte van de afbeelding.

 • **Scanindeling** wordt alleen weergegeven als u de **Scanbestemming** op **Mijn documenten** hebt ingesteld.

- Druk op **Color Start** of **Black Start** als u met de standaardinstelling wilt scannen.

8. Het scannen begint.

 • De gescande afbeelding wordt opgeslagen in de map **Mijn documenten > Mijn afbeeldingen > Samsung** op de computer.

- Met het TWAIN-stuurprogramma kunt u snel scannen in het programma **Samsung Scanbeheer**.
- Scannen is ook mogelijk door in Windows te klikken op **Start > Configuratiescherm > Samsung Scanbeheer > Snel scannen**.

DE INSTELLINGEN VOOR SCANOPDRACHT WIJZIGEN

Uw apparaat biedt de volgende instellopties om uw scantaken aan te passen.

- **Scanformaat:** Bepaalt de grootte van de afbeelding.
- **Oorspr. type:** Bepaalt het documenttype van het origineel.
- **Resolutie:** Voor het instellen van de resolutie van de afbeelding.
- **Scankleur:** Voor het instellen van de kleurenmodus.
- **Scanindeling:** Voor het instellen van de bestandsindeling waarin de afbeelding moet worden opgeslagen. Als u TIFF of PDF selecteert, hebt u de mogelijkheid om meerdere pagina's te scannen. Sommige scantypen beschikken niet over deze mogelijkheid.

Het aanpassen van de instellingen voorafgaand aan een scantaak:

1. Druk op **Menu**.
2. Druk op pijl-links/rechts totdat **Menu Scannen** verschijnt en druk op **OK**.
3. Druk op **OK** wanneer **Scanfunctie** verschijnt.
4. Druk op **OK** wanneer **USB-functie** verschijnt.

5. Druk op pijl-links/rechts totdat de gewenste scaninstelling verschijnt en druk vervolgens op **OK**.
6. Druk op pijl-links/rechts totdat de gewenste status verschijnt en druk vervolgens op **OK**.
7. Herhaal stap 5 en 6 om andere opties in te stellen.
8. Druk zodra u klaar bent op **Stop/Clear** om terug te keren naar de gereedmodus.

DE STANDAARDSCANINSTELLINGEN WIJZIGEN

Als u niet steeds opnieuw voor elke taak de scaninstellingen wilt aanpassen, kunt u standaardscaninstellingen instellen.

1. Druk op **Menu**.
2. Druk op pijl-links/rechts totdat **Menu Scannen** verschijnt en druk op **OK**.
3. Druk op pijl-links/rechts totdat **Scaninstel.** verschijnt en druk op **OK**.
4. Druk op **OK** wanneer **St.inst. wijz.** verschijnt.
5. Druk op **OK** wanneer **USB-standaard** verschijnt.
6. Druk op pijl-links/rechts totdat de gewenste scaninstelling verschijnt en druk vervolgens op **OK**.
7. Druk op pijl-links/rechts totdat de gewenste status verschijnt en druk vervolgens op **OK**.
8. Herhaal stap 6 en 7 om andere instellingen te wijzigen.
9. Druk op **Stop/Clear** om terug te keren naar de gereedmodus.

eenvoudige afdruktaken

In dit hoofdstuk worden de meest gangbare afdruktaken toegelicht.

In dit hoofdstuk vindt u de volgende onderwerpen:

- Een document afdrukken
- Een afdruktaak annuleren

EEN DOCUMENT AFDRUKKEN

Afdrukken is mogelijk vanuit verschillende toepassingen onder Windows, de Macintosh-besturingssystemen of Linux. De exacte procedure kan per toepassing verschillen.

Raadpleeg het hoofdstuk *Software* voor meer informatie over afdrukken.

EEN AFDRUKTAAK ANNULEREN

Als de afdruktaak zich in een afdrukwachtrij of afdrukspooler bevindt, zoals de printergroep in Windows, verwijdert u de afdruktaak als volgt:

1. Klik op de knop **Start** in Windows.
2. In Windows 2000 selecteert u **Instellingen** en vervolgens **Printers**.
In Windows XP/2003 selecteert u **Printers en faxapparaten**.
Als u Windows Vista gebruikt, selecteert u **Configuratiescherm > Hardware en geluiden > Printers**.
3. Dubbelklik op het pictogram Samsung CLX-3170 Series.
4. Selecteer in het menu **Document** de menu-optie **Annuleren**.



U kunt dit venster ook openen door rechtsonder op de taakbalk van Windows te dubbelklikken op het printerpictogram.

U kunt de huidige afdruktaak ook annuleren door te drukken op **Stop/Clear** op het bedieningspaneel.

USB-geheugenapparaat gebruiken

In dit hoofdstuk wordt uitgelegd hoe u een USB-geheugenapparaat samen met uw apparaat kunt gebruiken.

In dit hoofdstuk vindt u de volgende onderwerpen:

- Over USB-geheugen
- Een USB-geheugenapparaat aansluiten
- Scannen naar een USB-geheugenapparaat
- Afdrukken vanaf een USB-geheugenapparaat

OVER USB-GEHEUGEN

Er bestaan USB-geheugenapparaten met verschillende geheugencapaciteiten die meer ruimte bieden voor de opslag van documenten, presentaties, gedownloade muziek en video's, hogeresolutieafbeeldingen en alle andere bestanden die u wilt opslaan of verplaatsen.

U kunt het volgende doen met uw apparaat en een USB-geheugenapparaat:

- Documenten scannen en op een USB-geheugenapparaat opslaan.
- Afdrukken vanaf een USB-geheugenapparaat.
- Back-upbestanden terugzetten in het geheugen van het apparaat.
- Het USB-geheugenapparaat formatteren.
- De beschikbare geheugenruimte controleren.

EEN USB-GEHEUGENAPPARAAT AANSLUITEN

De USB-geheugenpoort aan de voorkant van uw apparaat ondersteunt USB V1.1- en USB V2.0-geheugenapparaten. Op uw apparaat worden USB-geheugenapparaten met FAT16/FAT32 en sectoren van 512 bytes ondersteund.

Controleer het bestandssysteem van uw USB-geheugenapparaat bij de leverancier.

Gebruik alleen USB-geheugenapparaten met een USB-connector van het type A.

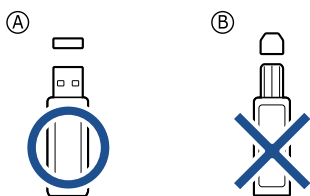

Gebruik alleen een metalen en afgeschermd USB-geheugenapparaat.

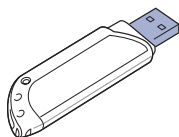

- Een back-up maken van uw gegevens
- USB-geheugen beheren
- Rechtstreeks vanuit een digitale camera afdrukken

Steek een USB-geheugenapparaat in de USB-geheugenpoort aan de voorkant van het apparaat.

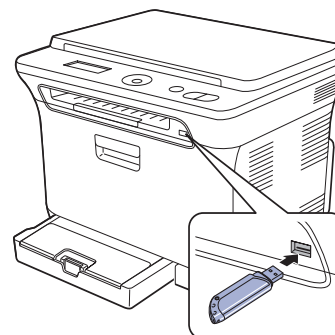

- ⚠ • Verwijder het USB-geheugenapparaat niet terwijl het apparaat actief is of bezig is met lezen van of schrijven naar het USB-geheugen. Onder de garantie voor het apparaat valt geen schade die is veroorzaakt door onjuist gebruik door de gebruiker.
- Als uw geheugenapparaat uitgerust is met een aantal functies (bv. beveiligingssleutel, beveiligde partitie, opstartfunctie, wachtwoordinstellingen enz.) mag u het USB-geheugenapparaat niet in combinatie met uw apparaat gebruiken. De bestanden die zijn opgeslagen op het USB-geheugenapparaat kunnen corrupt zijn of het apparaat kan het mogelijk niet automatisch detecteren. Raadpleeg de gebruikershandleiding van het apparaat voor meer informatie over deze functies.

SCANNEN NAAR EEN USB-GEHEUGENAPPARAAT

U kunt een document scannen en de gescande afbeelding op een USB-geheugenapparaat opslaan. Dit kunt u op twee manieren doen: U kunt een document naar het apparaat scannen met de standaardinstellingen of u kunt uw eigen scaninstellingen aanpassen.

- ⚠ • Als uw geheugenapparaat uitgerust is met een aantal functies (bv. beveiligingssleutel, beveiligde partitie, opstartfunctie, wachtwoordinstellingen enz.) mag u het USB-geheugenapparaat niet in combinatie met uw apparaat gebruiken. De bestanden die zijn opgeslagen op het USB-geheugenapparaat kunnen corrupt zijn of het apparaat kan het mogelijk niet automatisch detecteren. Raadpleeg de gebruikershandleiding van het apparaat voor meer informatie over deze functies.

Scannen

1. Steek een USB-geheugenapparaat in de USB-geheugenpoort aan de voorkant van het apparaat.
2. Plaats één origineel met de bedrukte zijde naar beneden op de glasplaat van de scanner.
Zie "Originelen plaatsen" op pagina 28 voor meer informatie over het plaatsen van originelen.
3. Druk op **Scan to**.
4. Druk op **OK** wanneer **Naar USB scan**. op de onderste regel van het display verschijnt.
5. Druk op **OK**, **Color Start** of **Black Start** wanneer **Klaar om te sc. naar USB** verschijnt.
Ongeacht de knop waarop u drukt, wordt de kleurenmodus bepaald zoals ingesteld. (Zie "Aangepast scannen naar USB" op pagina 42.)
Uw apparaat begint het origineel te scannen en vraagt daarna of u een andere pagina wilt scannen.
6. Druk op **OK** wanneer **Ja** verschijnt om meer pagina's te scannen. Plaats een origineel en druk op **Color Start** of **Black Start**.
Ongeacht de knop waarop u drukt, wordt de kleurenmodus bepaald zoals ingesteld. (Zie "Aangepast scannen naar USB" op pagina 42.)
Druk anders op pijl-links/rechts om **Nee** te selecteren en vervolgens op **OK**.

Na het scannen kunt u het USB-geheugenapparaat uit het apparaat verwijderen.

Aangepast scannen naar USB

U kunt het formaat, de grootte en de kleurenmodus van afbeeldingen instellen telkens als u ze naar een USB-geheugenapparaat scant.

1. Druk op **Menu**.
2. Druk op pijl-links/rechts totdat **Menu Scannen** verschijnt en druk op **OK**.
3. Druk op **OK** wanneer **Scanfunctie** verschijnt.
4. Druk op **OK** wanneer **USB-functie** verschijnt.
5. Druk op pijl-links/rechts totdat de gewenste insteloptie verschijnt en druk vervolgens op **OK**.
U kunt de volgende opties instellen:
 - **Scanformaat**: Bepaalt de grootte van de afbeelding.
 - **Oorspr. type**: Bepaalt het documenttype van het origineel.
 - **Resolutie**: Voor het instellen van de resolutie van de afbeelding.
 - **Scankleur**: Voor het instellen van de kleurenmodus. Als u bij deze optie Mono selecteert, kunt u niet JPEG selecteren in **Scanindeling**.
 - **Scanindeling**: Voor het instellen van de bestandsindeling waarin de afbeelding moet worden opgeslagen. Wanneer u TIFF of PDF selecteert, hebt u de mogelijkheid om meerdere pagina's te scannen. Als u bij deze optie JPEG selecteert, kunt u niet Mono selecteren in **Scankleur**.
6. Druk op pijl-links/rechts totdat de gewenste status verschijnt en druk vervolgens op **OK**.
7. Herhaal stap 4 en 5 om andere opties in te stellen.
8. Druk zodra u klaar bent op **Stop/Clear** om terug te keren naar de gereedmodus.

U kunt de standaardscaninstellingen wijzigen. Voor meer informatie zie "De standaardscaninstellingen wijzigen" op pagina 39.

AFDRUKKEN VANAF EEN USB-GEHEUGENAPPARAAT

U kunt bestanden die opgeslagen zijn op een USB-geheugenapparaat rechtstreeks afdrukken. U kunt TIFF-, BMP-, JPEG- en PRN-bestanden afdrukken.

Bestandstypen die de door de optie Rechtstreeks afdrukken worden ondersteund:

- PRN: Alleen bestanden die zijn gemaakt met het bijgeleverde stuurprogramma zijn compatibel.

- U kunt PRN-bestanden maken door het selectievakje Afdrukken naar bestand in te schakelen wanneer u een document afdrukt. Het document wordt dan niet afgedrukt, maar wordt als een PRN-bestand opgeslagen. Alleen PRN-bestanden die op deze wijze zijn gemaakt, kunnen direct vanuit het USB-geheugen worden afgedrukt. Raadpleeg het hoofdstuk *Software* om te weten hoe u een PRN-bestand moet maken.
- BMP: BMP niet-gecomprimeerd
- TIFF: TIFF 6.0 Baseline
- JPEG: JPEG Baseline



- Als uw geheugenapparaat uitgerust is met een aantal functies (bv. beveiligingssleutel, beveiligde partitie, opstartfunctie, wachtwoordinstellingen enz.) mag u het USB-geheugenapparaat niet in combinatie met uw apparaat gebruiken. De bestanden die zijn opgeslagen op het USB-geheugenapparaat kunnen corrupt zijn of het apparaat kan het mogelijk niet automatisch detecteren. Raadpleeg de gebruikershandleiding van het apparaat voor meer informatie over deze functies.

Documenten afdrukken vanaf een USB-geheugenapparaat

1. Steek een USB-geheugenapparaat in de USB-geheugenpoort aan de voorkant van het apparaat. Als u er reeds een hebt aangesloten, drukt u op **Direct USB**.
Uw apparaat detecteert automatisch het geheugenapparaat en leest de gegevens die erop zijn opgeslagen.
2. Druk op pijl-links/rechts totdat de gewenste map of het gewenste bestand verschijnt en druk vervolgens op **OK**.
Indien u **D** voor een mapnaam ziet, staan er één of meer bestanden of mappen in de geselecteerde map.
3. Als u een bestand hebt geselecteerd, gaat u door met de volgende stap. Als u een map hebt geselecteerd, drukt u op pijl-links/rechts totdat het gewenste bestand verschijnt.
4. Druk op pijl-links/rechts om het aantal afdrukken te selecteren of voer het aantal in.
5. Druk op **OK**, **Color Start** of **Black Start** om het geselecteerde bestand af te drukken.
U hebt de keuze uit de volgende twee modi:
 - **OK** of **Color Start**: Afdrukken in kleur.
 - **Black Start**: Afdrukken in zwart-wit.Na het afdrukken van het bestand wordt u gevraagd of u nog een bestand wilt afdrukken.
6. Druk op **OK** wanneer **Ja** verschijnt voor een andere afdruktaak en herhaal de procedure vanaf stap 2.
U kunt ook op pijl-links/rechts drukken om **Nee** te selecteren en vervolgens op **OK**.
7. Druk op **Stop/Clear** om terug te keren naar de gereedmodus.

EEN BACK-UP MAKEN VAN UW GEGEVENS

Gegevens in het geheugen van het apparaat kunnen per ongeluk gewist worden als gevolg van een stroomonderbreking of een fout tijdens het opslaan. Met een back-up beveiligt u de systeeminstellingen door ze als back-upbestanden op een USB-geheugenapparaat op te slaan.

Een back-up maken van uw gegevens

1. Steek een USB-geheugenapparaat in de USB-geheugenpoort aan de voorkant van het apparaat.
2. Druk op **Menu** en vervolgens op **OK**.
3. Druk op pijl-links/rechts totdat **Systeeminst.** verschijnt en druk op **OK**.

4. Druk op **OK** wanneer **Apparaatinst.** verschijnt.
5. Druk op pijl-links/rechts totdat **Inst. export.** verschijnt en druk op **OK**.
6. Druk op **OK** wanneer **Geg. instellen** verschijnt.
De back-up van de gegevens wordt opgeslagen in uw USB-geheugen.
7. Druk op **Stop/Clear** om terug te keren naar de gereedmodus.

Gegevens terugzetten

1. Steek het USB-geheugenapparaat met de gegevensback-up in de USB-geheugenpoort.
2. Druk op **Menu** en vervolgens op **OK**.
3. Druk op pijl-links/rechts totdat **Systeeminst.** verschijnt en druk op **OK**.
4. Druk op **OK** wanneer **Apparaatinst.** verschijnt.
5. Druk op pijl-links/rechts totdat **Inst. import.** verschijnt en druk op **OK**.
6. Druk op **OK** wanneer **Geg. instellen** verschijnt.
7. Druk op pijl-links/rechts totdat het bestand met de gegevens die u wilt terugzetten verschijnt en druk vervolgens op **OK**.
8. Druk op **OK** wanneer **Ja** verschijnt om het back-upbestand terug te zetten op het apparaat.
9. Druk op **Stop/Clear** om terug te keren naar de gereedmodus.

USB-GEHEUGEN BEHEREN

U kunt afbeeldingsbestanden op een USB-geheugenapparaat één voor één of allemaal tegelijk verwijderen door het apparaat opnieuw te formatteren.

-  Bestanden kunnen niet meer worden teruggezet nadat u ze hebt verwijderd of nadat u het USB-geheugenapparaat opnieuw hebt geformatteerd. Voordat u ze verwijdert, dient u dan ook na te gaan of u ze niet meer nodig hebt.

Een afbeeldingsbestand verwijderen

1. Steek een USB-geheugenapparaat in de USB-geheugenpoort aan de voorkant van het apparaat.
2. Druk op **Direct USB**.
3. Druk op pijl-links/rechts totdat **Bestandsbeheer** verschijnt en druk op **OK**.
4. Druk op **OK** wanneer **Verwijderen** verschijnt.
5. Druk op pijl-links/rechts totdat de gewenste map of het gewenste bestand verschijnt en druk vervolgens op **OK**.

-  Indien u **D** voor een mapnaam ziet, staan er één of meer bestanden of mappen in de geselecteerde map.

Als u een bestand hebt geselecteerd, toont het display ongeveer 2 seconden lang de bestandsgrootte. Ga door met de volgende stap.
Als u een map hebt geselecteerd, drukt u op pijl-links/rechts totdat het bestand dat u wilt verwijderen verschijnt en vervolgens op **OK**.

6. Druk op **OK** wanneer **Ja** verschijnt om uw keuze te bevestigen.
7. Druk op **Stop/Clear** om terug te keren naar de gereedmodus.

USB-geheugenapparaat formatteren

1. Steek een USB-geheugenapparaat in de USB-geheugenpoort aan de voorkant van het apparaat.
2. Druk op **Direct USB**.
3. Druk op pijl-links/rechts totdat **Bestandsbeheer** verschijnt en druk op **OK**.
4. Druk op pijl-links/rechts totdat **Indeling** verschijnt en druk op **OK**.
5. Druk op **OK** wanneer **Ja** verschijnt om uw keuze te bevestigen.
6. Druk op **Stop/Clear** om terug te keren naar de gereedmodus.

De USB-geheugenstatus weergeven

U kunt controleren hoeveel geheugenruimte nog beschikbaar is voor het scannen en opslaan van documenten.

1. Steek een USB-geheugenapparaat in de USB-geheugenpoort aan de voorkant van het apparaat.
2. Druk op **Direct USB**.
3. Druk op pijl-links/rechts totdat **Contr. ruimte** verschijnt en druk op **OK**.
In het display wordt de beschikbare geheugenruimte weergegeven.
4. Druk op **Stop/Clear** om terug te keren naar gereedmodus.

RECHTSTREEKS VANUIT EEN DIGITALE CAMERA AFDRUKKEN

Dit apparaat ondersteunt de functie PictBridge. U kunt afbeeldingen rechtstreeks van willekeurig welk PictBridge-compatibel apparaat, zoals een digitale camera, cameratelefoon en camcorder afdrukken. U hoeft dit niet op een computer aan te sluiten.

1. Zet het apparaat aan.
2. Sluit uw PictBridge-compatibel apparaat op de geheugenpoort aan de voorkant van het apparaat aan door gebruik te maken van de met het apparaat meegeleverde USB-kabel.
3. Stuur een commando om afbeeldingen vanuit het PictBridgecompatibele apparaat af te drukken.



- Raadpleeg de handleiding van uw camera voor meer informatie over het afdrukken van een foto vanaf een camera met de PictBridge-functie.
- Index afdrukken niet ondersteund.
- Gegevens of bestandsnaam afdrukken niet ondersteund.

onderhoud

In dit hoofdstuk vindt u informatie over het onderhoud van het apparaat en de tonercassette.

In dit hoofdstuk vindt u de volgende onderwerpen:

- Rapporten afdrukken
- Geheugen wissen
- Uw apparaat reinigen
- De cassette onderhouden
- De tonercassette vervangen

RAPPORTEN AFDRUKKEN

U kunt verschillende rapporten met nuttige informatie laten maken. De volgende rapporten zijn beschikbaar:

-  Afhankelijk van uw opties of model zullen sommige rapporten mogelijk niet op het display verschijnen. Als dit het geval is, zijn deze opties niet van toepassing op uw apparaat.

RAPPORT/LIJST	BESCHRIJVING
Configuratie	In deze lijst staat de status van de opties die door de gebruiker kunnen worden ingesteld. U kunt deze lijst afdrukken om de in de instellingen aangebrachte wijzigingen te bevestigen.
Info verb.art.	In deze lijst staat de huidige status van verbruiksgoederen in uw apparaat.
Netwerkinform.	In deze lijst staat informatie over de netwerkverbinding en -configuratie van uw apparaat.

Een rapport afdrukken

1. Druk op **Menu** en vervolgens op **OK**.
2. Druk op pijl-links/rechts totdat **Systeeminst.** verschijnt en druk op **OK**.
3. Druk op pijl-links/rechts totdat **Rapport** verschijnt en druk op **OK**.
4. Druk op pijl-links/rechts totdat het gewenste rapport of de gewenste lijst verschijnt en druk vervolgens op **OK**.
Selecteer **Alle rapporten** om alle rapporten af te drukken.
5. Druk op **OK** wanneer **Ja** verschijnt om het afdrukken te bevestigen.
De geselecteerde informatie wordt afgedrukt.

HET KLEURCONTRAST AANPASSEN

In het kleurenmenu kunt u de kleurinstelling aanpassen.

1. Druk op **Menu** en vervolgens op **OK**.
2. Druk op pijl-links/rechts totdat **Systeeminst.** verschijnt en druk op **OK**.
3. Druk op **OK** wanneer **Onderhoud** verschijnt.
4. Druk op pijl-links/rechts totdat **Kleur** verschijnt en druk op **OK**.
5. Druk op **OK** wanneer **Aangep. kleur** verschijnt.

- De beeldeenheid vervangen
- De cassette voor gebruikte toner vervangen
- Te onderhouden onderdelen
- Het apparaat beheren via de website
- Het serienummer van het apparaat controleren

6. Druk op de pijl-links/rechts totdat het gewenste kleurenmenu op het display verschijnt en druk op **OK**.
Hiermee kunt u het contrast kleur per kleur aanpassen. **Standaard** optimaliseert de kleur automatisch. **Handm. aanpas.:** Hiermee kunt u het kleurcontrast voor elke cassette handmatig aanpassen. **Standaard:** Deze instelling wordt aanbevolen voor de beste kleurkwaliteit.

-  Als u het apparaat hebt verplaatst, wordt ten eerste aangeraden om dit menu handmatig te bedienen.

7. Druk op **Stop/Clear** om terug te keren naar de gereedmodus.

GEHEUGEN WISSEN

U kunt kiezen welk gedeelte van de informatie in het geheugen u wilt wissen.

1. Druk op **Menu** en vervolgens op **OK**.
2. Druk op pijl-links/rechts totdat **Systeeminst.** verschijnt en druk op **OK**.
3. Druk op pijl-links/rechts totdat **Instel. wissen** verschijnt en druk op **OK**.
4. Druk op pijl-links/rechts totdat het item dat u wilt wissen verschijnt.

-  Afhankelijk van uw opties of model zullen sommige menu's mogelijk niet op het display verschijnen. Als dit het geval is, zijn deze opties niet van toepassing op uw apparaat.

OPTIES	BESCHRIJVING
Alle instel.	Wist alle gegevens uit het geheugen en herstelt de standaardinstellingen.
Kopieerinstel.	Herstelt alle standaardkopieeropties.
Scaninstel.	Herstelt alle standaardscanopties.
Systeeminst.	Herstelt alle standaardstelsysteemopties.
Netwerkinstel.	Herstelt alle standaardnetwerkoorties.

5. Druk op **OK** wanneer **Ja** verschijnt.
6. Druk opnieuw op **OK** om het wissen te bevestigen.
7. Herhaal stap 3 tot en met 5 om een ander item te wissen.
8. Druk op **Stop/Clear** om terug te keren naar de gereedmodus.

UW APPARAAT REINIGEN

Volg de onderstaande reinigingsprocedures telkens na vervanging van een tonercassette of als er problemen ontstaan met afdruk- en scankwaliteit. Dit is voor het behoud van een goede afdruk- en scankwaliteit.

- ⚠ Als u de behuizing van het apparaat reinigt met reinigingsmiddelen die veel alcohol, oplosmiddel of andere agressieve substanties bevatten, kan de behuizing verkleuren of vervormen.
- Als er toner in het apparaat of in de directe omgeving ervan terecht is gekomen, raden wij u aan om dit te reinigen met een zachte, met water bevochtigde doek of tissue. Als u een stofzuiger gebruikt, blaast u toner in de lucht, wat schadelijk kan zijn voor uw gezondheid.

De buitenkant reinigen

U kunt de behuizing van het apparaat het beste schoonmaken met een zachte, niet-pluizende doek. U kunt de doek enigszins bevochtigen met water, maar let erop dat er geen water op of in het apparaat druppelt.

De binnenkant reinigen

Tijdens het afdrucken kunnen zich in het apparaat papierresten, toner en stof verzamelen. Dit kan op een gegeven moment problemen met de afdrukkwaliteit veroorzaken, zoals tonervlekken of vegen. Deze problemen kunnen worden gereduceerd of verholpen door de binnenkant van het apparaat te reinigen.

- Schakel het apparaat uit en haal de stekker uit het stopcontact. Wacht tot het apparaat is afgekoeld.
- Open de voorklep volledig met behulp van de greep.

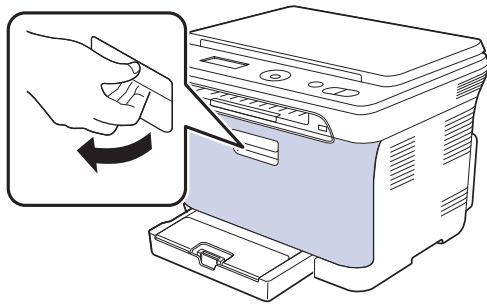

- Houd de tonercassette vast aan de handgrepen en trek de vier cassettes uit de printer.

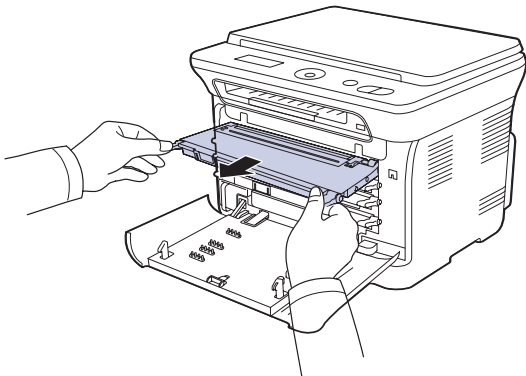

- Haal de cassette voor gebruikte toner uit het apparaat door middel van de handgreep.

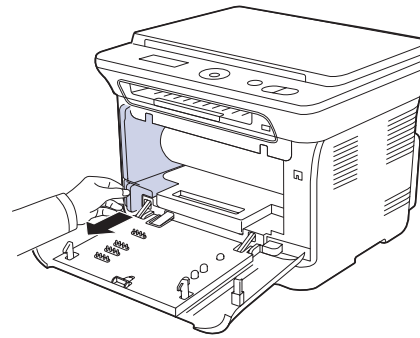

- Haal de beeldenheid uit het apparaat via de inkeping aan de voorzijde van de beeldenheid.

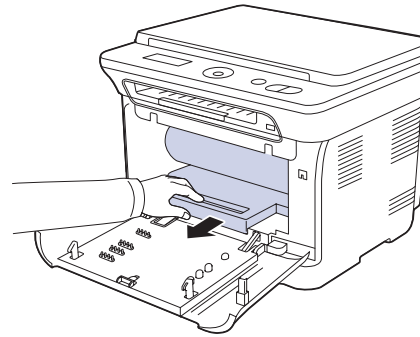

- ⚠ Raak het groene oppervlak van de beeldenheid niet aan met uw handen of met voorwerpen.
- Let erop dat u geen krassen maakt op het oppervlak van de beeldenheid.
- Als u de voorklep langer dan enkele minuten geopend laat, kan de beeldenheid worden blootgesteld aan licht. Hierdoor wordt de beeldenheid beschadigd. Sluit de voorklep als de installatie om een of andere reden moet worden stopgezet of onderbroken.

6. Verwijder met een droge, niet-pluizende doek eventueel stof en gemorste toner in en rond de ruimte voor de tonercassette.

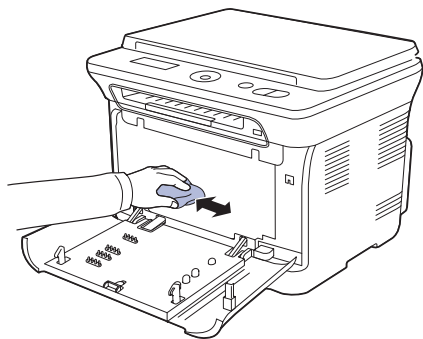

- ⚠
- Als u toner op uw kleding krijgt, veeg de toner dan af met een droge doek en was het kledingstuk in koud water. Als u warm water gebruikt, hecht de toner zich aan de stof.
 - Als er toner in het apparaat of in de directe omgeving ervan terecht is gekomen, raden wij u aan om dit te reinigen met een zachte, met water bevochtigde doek of tissue. Als u een stofzuiger gebruikt, blaast u toner in de lucht, wat schadelijk kan zijn voor uw gezondheid.

☑ Laat het apparaat na het schoonmaken volledig drogen.

7. Druk de beeldeenheid in het apparaat terwijl u de inkeping aan de voorzijde van de beeldeenheid vasthoudt.

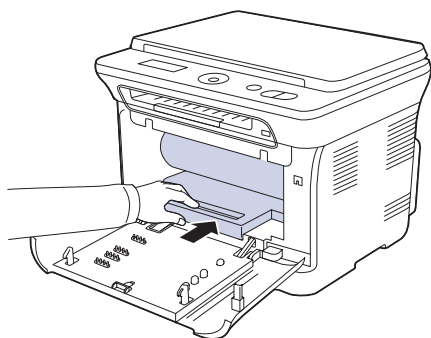

8. Schuif de cassette voor gebruikte toner op zijn plaats en duw deze erin tot deze goed vastzit.

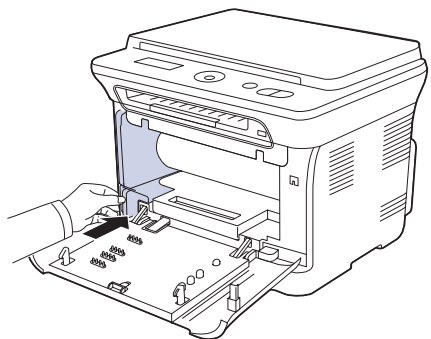

9. Schuif de vier tonercassettes terug in het apparaat.

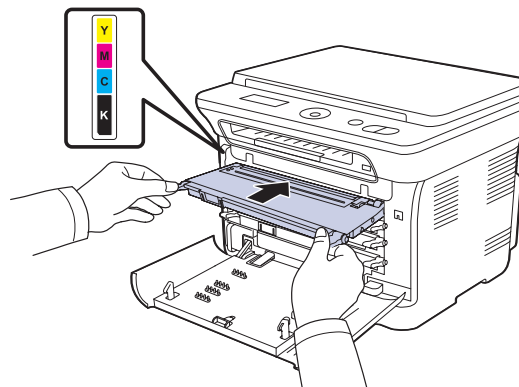

10. Plaats alle onderdelen terug in het apparaat en sluit de voorklep.

⚠ Wanneer de voorklep niet volledig gesloten is, werkt het apparaat niet.

11. Steek de stekker weer in het stopcontact en zet het apparaat aan.

De scannereenheid reinigen

U krijgt de beste kopieën als u de scannereenheid schoon houdt. Wij raden u aan om de scannereenheid aan het begin van elke dag te reinigen. Herhaal dit indien nodig in de loop van de dag.

1. Bevochtig een niet-pluizende, zachte doek of papieren handdoekje met een beetje water.
2. Open het deksel van de scanner.
3. Veeg de glasplaat schoon en droog deze af.

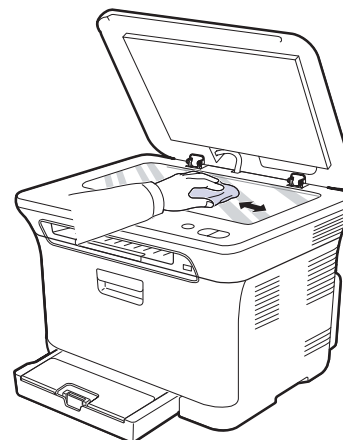

4. Veeg de onderkant van het scannerdeksel schoon en droog deze af.
5. Sluit het deksel van de scanner.

DE CASSETTE ONDERHOUDEN

Tonercassette bewaren

Tonercassettes bevatten componenten die gevoelig zijn voor licht, temperatuur en vochtigheid. Samsung raadt u aan de aanbevelingen te volgen met het oog op optimale prestaties, de hoogste kwaliteit en de langste gebruiksduur van uw nieuwe Samsung-tonercassette.

Bewaar deze cassette op dezelfde plaats als waar de printer wordt gebruikt, in het ideale geval een kantoor waar de temperatuur en vochtigheid worden geregeld. Haal de tonercassette pas uit zijn originele, ongeopende verpakking op het moment dat u de cassette gaat installeren. Als de originele verpakking ontbreekt, moet u de bovenste opening van de cassette bedekken met papier en moet u de cassette bewaren in een donkere kast.

Als u de verpakking van de cassette opent voordat u de cassette gebruikt, nemen de gebruiksduur en bewaartijd van de cassette aanzienlijk af. Bewaar de cassette niet op de grond. Als de tonercassette uit de printer wordt verwijderd, moet de cassette altijd worden bewaard:

- in de beschermende zak van de originele verpakking
- horizontaal (niet rechtopstaand) met de juiste zijde naar boven
- Bewaar verbruiksartikelen niet in:
 - een temperatuur van meer dan 40 °C
 - een vochtigheidsgraad van minder dan 20% of meer dan 80%
 - een omgeving met extreme vochtigheids- of temperatuurschommelingen
 - direct zon- of kamerlicht
 - een stoffige ruimte
 - een auto gedurende een lange periode
 - een omgeving waar corrosieve gassen aanwezig zijn
 - een omgeving met zilte lucht

Instructies voor het hanteren van cassettes

- Raak het oppervlak van de lichtgevoelige drum in de cassette niet aan.
- Stel de cassette niet bloot aan onnodige trillingen of schokken.
- Draai de drum nooit handmatig, vooral niet in de omgekeerde richting, want hierdoor kan de cassette binnenin worden beschadigd en gaan lekken.

Gebruik van cassettes van een ander merk dan Samsung en gebruik van bijgevoelde tonercassettes

Het gebruik van tonercassettes van een ander merk dan Samsung in uw printer wordt door Samsung Electronics niet aangeraden noch goedgekeurd. Hetzelfde geldt voor generieke, bijgevoelde of gereviseerde tonercassettes, alsook tonercassettes van een bepaald winkelmerk.



- De printergarantie van Samsung dekt geen schade aan het apparaat die veroorzaakt is door het gebruik van een bijgevoelde of gereviseerde tonercassette of een tonercassette van een ander merk dan Samsung.

Geschatte gebruiksduur van tonercassette

De geschatte gebruiksduur van een tonercassette is afhankelijk van de hoeveelheid toner die nodig is voor uw afdruktaken. Het eigenlijke aantal afdrukken kan verschillen afhankelijk van de afdrukdichtheid, de omgevingsvoorwaarden, de tijd tussen afdruktaken en het type en formaat van het afdruk materiaal. Als u bijvoorbeeld veel afbeeldingen afdrukt, ligt het tonerverbruik hoog en moet u de cassette sneller vervangen.

Toner herverdelen

Wanneer een tonercassette bijna leeg is, verschijnen er vage of lichtere gebieden in de afdruk. Het is ook mogelijk dat gekleurde afbeeldingen niet in de juiste kleuren worden afgedrukt omdat de toner kleuren niet naar behoren worden gemengd als een van de kleurentonercassettes bijna leeg is. U kunt de afdrukkwaliteit tijdelijk verbeteren door de toner opnieuw te verdelen.

- Er verschijnt mogelijk een bericht op het display dat aangeeft dat de toner bijna op is.
1. Open de voorklep volledig met behulp van de greep.

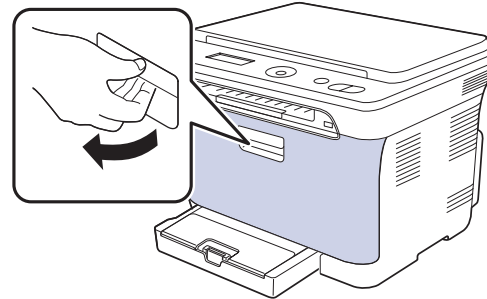

2. Houd de tonercassette vast aan de handgrepen en trek de vier cassettes uit de printer.

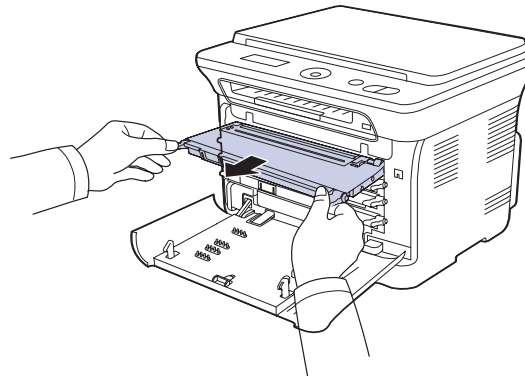

3. Houd beide grepen van de tonercassette vast en schud de cassette goed van links naar rechts om de toner opnieuw te verdelen.

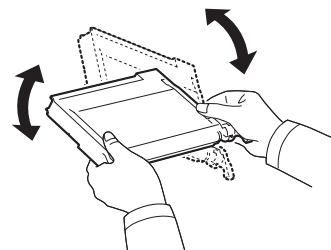

- Als u toner op uw kleding krijgt, veeg de toner dan af met een droge doek en was het kledingstuk in koud water. Als u warm water gebruikt, hecht de toner zich aan de stof.

4. Schuif de vier tonercassettes terug in het apparaat.

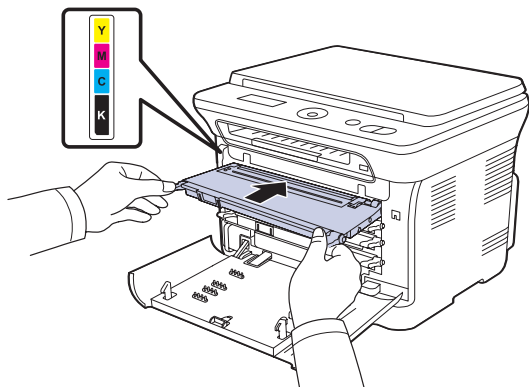

5. Sluit de voorklep. Controleer of de klep goed is vergrendeld.

 Wanneer de voorklep niet volledig gesloten is, werkt het apparaat niet.

DE TONERCASSETTE VERVANGEN

Het apparaat gebruikt vier kleuren en heeft voor elke kleur een andere tonercassette: geel (G), magenta (M), cyaan (C) en zwart (Z).

- De status-LED en het bericht over de toner op het display geven aan welke tonercassette moet worden vervangen. Dit betekent dat de tonercassette moet worden vervangen. Controleer het type tonercassette voor uw apparaat. (Zie "Verbruiksartikelen" op pagina 67.)

1. Schakel het apparaat uit en wacht dan enkele minuten totdat het apparaat is afgekoeld.
2. Open de voorklep volledig met behulp van de greep.
3. Houd de tonercassette vast aan de grepen en trek de cassette uit de printer.

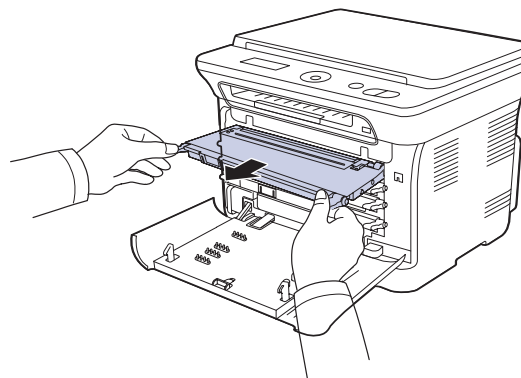

4. Neem een nieuwe tonercassette uit de verpakking.

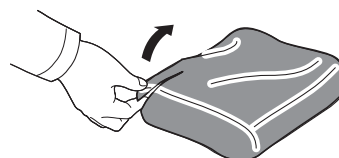

 Gebruik geen scherpe voorwerpen, zoals een schaar of mes, om de verpakking van de tonercassette te openen. U zou het oppervlak van de tonercassette kunnen beschadigen.

5. Houd beide grepen van de tonercassette vast en schud de cassette goed van links naar rechts om de toner opnieuw te verdelen.

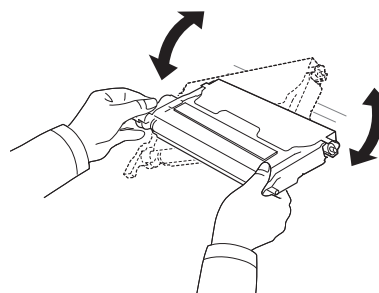

6. Plaats de tonercassette op een vlak oppervlak, zoals hieronder afgebeeld, en verwijder het papier rond de tonercassette door de tape te verwijderen.

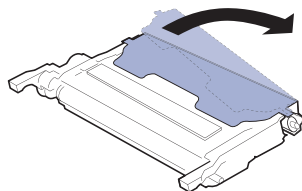

 Als u toner op uw kleding krijgt, veeg de toner dan af met een droge doek en was het kledingstuk in koud water. Als u warm water gebruikt, hecht de toner zich aan de stof.

7. Controleer of de kleur van de tonercassette overeenkomt met de kleursleuf en houd vervolgens de grepen van de tonercassette vast. Schuif de cassette in de sleuf tot deze vastklikt.

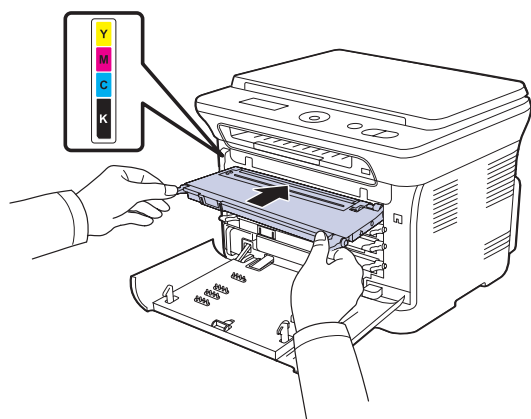

8. Sluit de voorklep. Zorg ervoor dat de klep goed is gesloten en schakel het apparaat in.

 Wanneer de voorklep niet volledig gesloten is, werkt het apparaat niet.

DE BEELDENHEID VERVANGEN

Wanneer de beeldeenheid is versleten, verschijnt het Smart Panel-programmavenster op het computerscherm om aan te geven dat de beeldeenheid moet worden vervangen. Anders stopt uw apparaat met afdrucken.

1. Schakel het apparaat uit en wacht dan enkele minuten totdat het apparaat is afgekoeld.
2. Open de voorklep volledig met behulp van de greep.

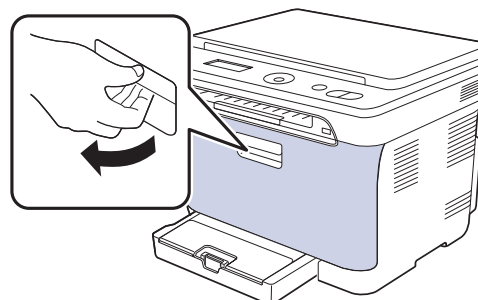

3. Houd de tonercassette vast aan de handgrepen en trek de vier cassettes uit de printer.

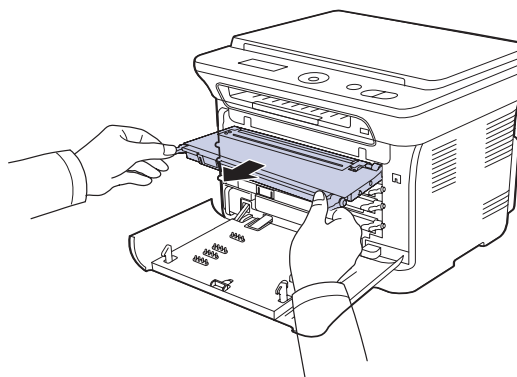

4. Haal de cassette voor gebruikte toner uit het apparaat door middel van de handgreep.

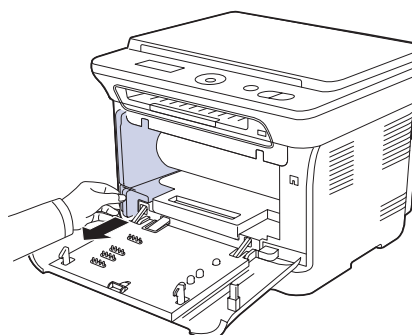

5. Haal de beeldeenheid uit het apparaat via de inkeping aan de voorzijde van de beeldeenheid.

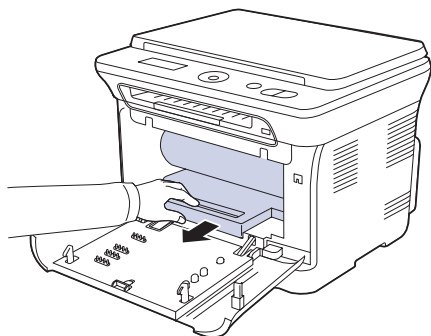

6. Neem een nieuwe beeldeenheid uit de verpakking. Verwijder de beschermingselementen aan weerszijden van de beeldeenheid en verwijder het papier dat het oppervlak van de beeldeenheid beschermt.

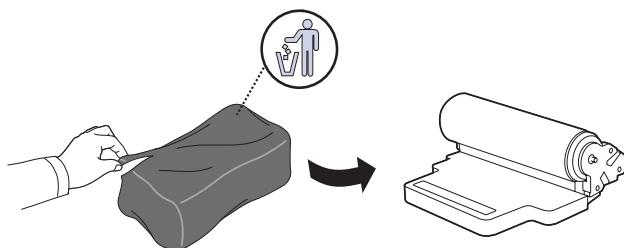

- ⚠ Gebruik geen scherpe voorwerpen, zoals een mes of schaar, om de beeldeenheid uit de verpakking te halen. U zou het oppervlak van de beeldeenheid kunnen beschadigen.
- Let erop dat u geen krassen maakt op het oppervlak van de beeldeenheid.
- Stel de beeldeenheid niet langer dan enkele minuten bloot aan licht, om schade te voorkomen. Bedek de tonercassette indien nodig met een stuk papier om deze te beschermen.

7. Druk de beeldeenheid in het apparaat terwijl u de inkeping aan de voorzijde van de beeldeenheid vasthoudt.

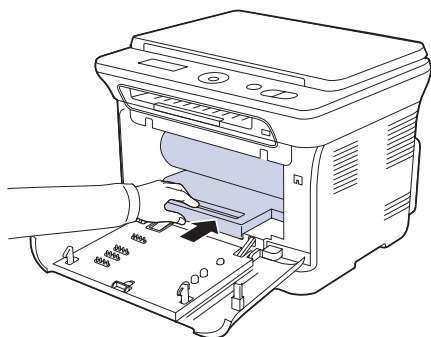

8. Schuif de cassette voor gebruikte toner op zijn plaats en duw deze erin totdat deze goed vastzit.

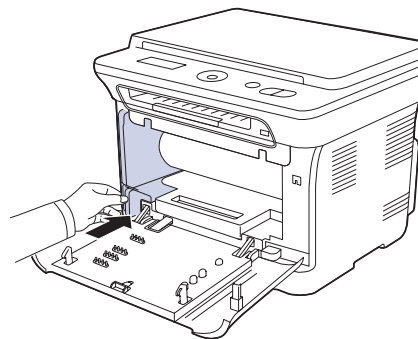

9. Schuif de vier tonercassettes terug in het apparaat.

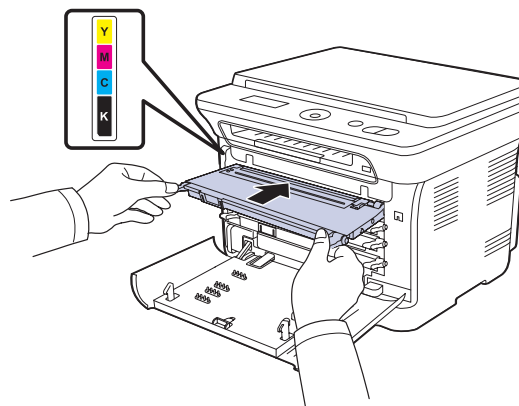

10. Sluit de voorklep goed.

- ⚠ Wanneer de voorklep niet volledig gesloten is, werkt het apparaat niet. Zorg ervoor dat alle tonercassettes op de juiste wijze zijn geïnstalleerd. Als een tonercassette niet goed is geïnstalleerd, kan de voorklep niet worden gesloten.

11. Zet het apparaat aan.

- ⌚ Het kan een paar minuten duren voor uw apparaat gereed is.

DE CASSETTE VOOR GEBRUIKTE TONER VERVANGEN

Wanneer de levensduur van de cassette voor gebruikte toner is verstreken, verschijnt het Smart Panel-programmavenster op het computerscherm om aan te geven dat de cassette voor gebruikte toner moet worden vervangen. Anders stopt uw apparaat met afdrucken.

1. Schakel het apparaat uit en wacht dan enkele minuten totdat het apparaat is afgekoeld.
2. Open de voorklep volledig met behulp van de greep.

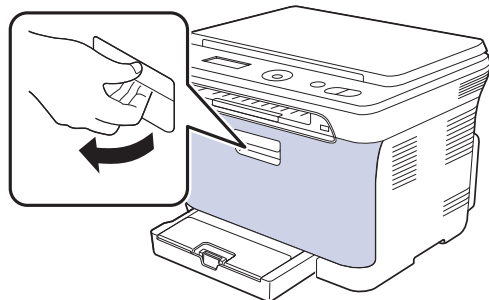

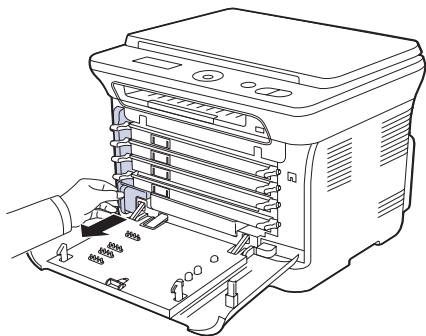

3. Haal de cassette voor gebruikte toner uit het apparaat door middel van de handgreep.

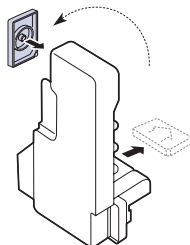

-  Plaats de cassette voor gebruikte toner op een horizontaal oppervlak, zodat de toner niet uit de cassette kan lekken.

4. Verwijder het deksel van de cassette zoals hieronder afgebeeld en sluit daarmee de opening in de cassette voor gebruikte toner af.



-  Draai de cassette voor gebruikte toner niet om en houd deze niet schuin.

5. Neem een nieuwe cassette voor gebruikte toner uit de verpakking.

6. Schuif de nieuwe cassette op zijn plaats en duw deze er in totdat deze goed vastzit.

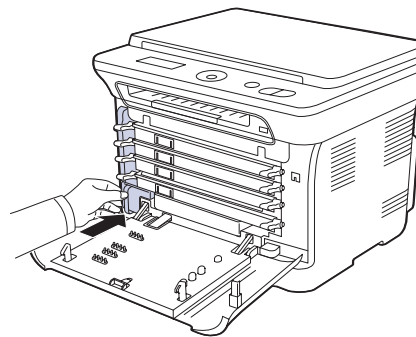

7. Sluit de voorklep goed.

-  Wanneer de voorklep niet volledig gesloten is, werkt het apparaat niet. Zorg ervoor dat alle tonercassettes op de juiste wijze zijn geïnstalleerd. Als een tonercassette niet goed is geïnstalleerd, kan de voorklep niet worden gesloten.

8. Zet het apparaat aan.

TE ONDERHOUDEN ONDERDELEN

Om kwaliteits- en doorvoerproblemen als gevolg van versleten onderdelen te voorkomen en ervoor te zorgen dat uw printer goed blijft presteren, moeten de volgende onderdelen vervangen worden wanneer het opgegeven aantal pagina's is afgedrukt of wanneer de levensduur van het desbetreffende onderdeel is verstreken.

ITEMS	AANTAL AFDRUKKEN (GEMIDDELD)
Fixeereenheid	Circa 100.000 pagina's in zwart-wit of 25.000 in kleur
Transportrol	Circa 100.000 pagina's
Transporteenheid (ITB)	Circa 100.000 pagina's in zwart-wit of 25.000 in kleur
Opneemrol	Circa 50.000 pagina's

Wij raden ten eerste aan dit onderhoud te laten uitvoeren door een erkende servicemedewerker of door de leverancier of winkel waar u het apparaat hebt gekocht. De vervanging van onderdelen waarvan de gebruiksduur verstreken is, valt niet onder de garantie.

-  Het vervangen van de batterij in het apparaat valt onder de service. Vervang deze niet zelf.
Er bestaat een explosierisico als de batterij wordt vervangen door een verkeerd type. Verwijder gebruikte batterijen conform de aanwijzingen.

Verbruiksartikelen controleren

Als u regelmatig geconfronteerd wordt met papierstoringen of afdrukproblemen, controleert u het aantal pagina's dat het apparaat heeft afgedrukt of gescand. Indien nodig vervangt u de desbetreffende onderdelen.

1. Druk op **Menu** en vervolgens op **OK**.
2. Druk op pijl-links/rechts totdat **Systeeminst.** verschijnt en druk op **OK**.
3. Druk op pijl-links/rechts totdat **Onderhoud** verschijnt en druk op **OK**.

4. Druk op pijl-links/rechts totdat **Gebruiksduur** verschijnt en druk op **OK**.
5. Druk op pijl-links/rechts totdat het gewenste item verschijnt en druk vervolgens op **OK**.
 - **Info verb.art.:** Drukt een pagina af met informatie over de levering.
 - **Totaal:** Toont het totaal aantal afgedrukte pagina's.
 - **Scan. via glas:** Toont het aantal pagina's dat is gescand op de glasplaat.
 - **Beeldenheid, Transportriem, Fuser, Transportrol, Lade 1-rol:** Toont het aantal afgedrukte pagina's per item.
6. Druk op **OK** om te bevestigen dat u een pagina met informatie over de levering wilt afdrukken.
7. Druk op **Stop/Clear** om terug te keren naar de gereedmodus.

HET APPARAAT BEHEREN VIA DE WEBSITE

Als het apparaat is aangesloten op een netwerk en als u de TCP/IP-parameters correct hebt ingesteld, is beheer van het apparaat mogelijk via **SyncThru™ Web Service** van Samsung, een ingesloten webserver. U kunt de **SyncThru™ Web Service** gebruiken om:

- De eigenschappen van het apparaat weer te geven en de huidige status te controleren.
- De TCP/IP-parameters te wijzigen en andere netwerkparameters in te stellen.
- De printereigenschappen te wijzigen.
- Het apparaat zo in te stellen dat een e-mailbericht wordt verzonden met de status van het apparaat.
- Ondersteuning te krijgen bij het gebruik van het apparaat.

Zo krijgt u toegang tot SyncThru™ Web Service

1. Open een webbrowser in Windows, zoals Internet Explorer.
2. Geef het IP-adres van het apparaat (<http://xxx.xxx.xxx.xxx>) op in het adresveld en druk op **Enter** of klik op **Ga naar**.
De ingesloten website wordt geopend.

HET SERIENUMMER VAN HET APPARAAT CONTROLEREN

Wanneer u om ondersteuning vraagt of wanneer u zich registreert als gebruiker op de website van Samsung, wordt mogelijk om het serienummer van het apparaat gevraagd.

Volg onderstaande stappen om het serienummer te bepalen:

1. Druk op **Menu** en vervolgens op **OK**.
2. Druk op pijl-links/rechts totdat **Systeeminst.** verschijnt en druk op **OK**.
3. Druk op pijl-links/rechts totdat **Onderhoud** verschijnt en druk op **OK**.
4. Druk op pijl-links/rechts totdat **Serienummer** verschijnt en druk op **OK**.
5. Controleer het serienummer van uw apparaat.
6. Druk op **Stop/Clear** om terug te keren naar de gereedmodus.

problemen oplossen

In dit hoofdstuk vindt u nuttige informatie over wat u moet doen als er een probleem optreedt.

In dit hoofdstuk vindt u de volgende onderwerpen:

- Tips om papierstoringen te voorkomen
- Vastgelopen papier verwijderen

TIPS OM PAPIERSTORINGEN TE VOORKOMEN

U kunt de meeste papierstoringen voorkomen door het juiste type afdrukmetaal te gebruiken. Volg de stappen op pagina 53 wanneer zich een papierstoring voordoet.

- Volg de procedures op pagina 33. Zorg ervoor dat de verstelbare geleiders correct zijn ingesteld.
- Plaats niet te veel papier in de lade. Zorg dat de papierstapel niet boven de maximummarkering aan de binnenzijde van de lade uitkomt.
- Verwijder geen papier uit de papierlade tijdens het afdrucken.
- Buig het papier, waai er uit en maak er een rechte stapel van voordat u het in de lade plaatst.
- Gebruik geen gekreukt, vochtig of sterk gekruld papier.
- Plaats geen verschillende soorten papier in een lade.
- Gebruik alleen aanbevolen afdrukmaterialen.
(Zie "Papierformaat en -type instellen" op pagina 34.)
- Zorg ervoor dat de aanbevolen afdrukkant van het afdrukmetaal naar boven ligt in de handinvoer en de lade.

VASTGELOPEN PAPIER VERWIJDEREN

Als er een papierstoring optreedt, verschijnt er een waarschuwingsbericht op het display. Raadpleeg de onderstaande tabel om te zien waar het papier is vastgelopen en verwijder het vastgelopen papier.

BERICHT	PLAATS VAN DE PAPIERSTORING	ZIE
Papierstoring 0 Open/sluit klep	In het papierinvoergeedeelte en binnen in het apparaat	Zie "In lade 1" op pagina 53, "Rond de fixeereenheid" op pagina 54.
Papierstoring 1 Contr. binnenin	Binnen in het apparaat	Zie "In lade 1" op pagina 53, "Rond de fixeereenheid" op pagina 54.
Papierstoring 2 Contr. binnenin	Binnen in het apparaat en rond de fixeereenheid	Zie "In lade 1" op pagina 53, "Rond de fixeereenheid" op pagina 54.

 Afhankelijk van de opties of het model zullen sommige berichten mogelijk niet op het weergavescherm verschijnen.

 Trek het vastgelopen papier voorzichtig en langzaam naar buiten om te voorkomen dat het scheurt. Volg de aanwijzingen in de volgende hoofdstukken om de papierstoring te verhelpen.

- Informatie over berichten op het display
- Andere problemen oplossen

In lade 1

1. Open de klep aan de voorzijde en sluit deze weer. Het vastgelopen papier wordt automatisch uitgevoerd.
Wanneer het papier niet uit het apparaat komt, gaat u naar de volgende stap.
2. Haal lade 1 uit het apparaat.

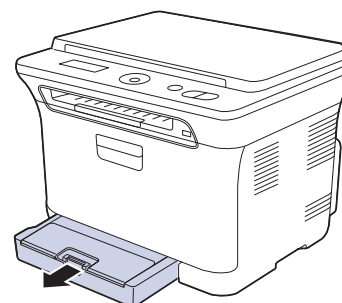

3. Verwijder het vastgelopen papier door het voorzichtig en recht naar buiten te trekken.

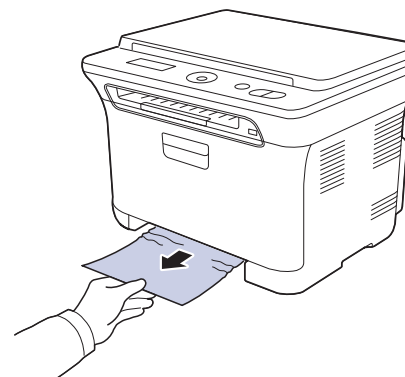

Indien het papier niet beweegt wanneer u eraan trekt of indien u in dat gebied geen papier ziet, controleer dan de papieruitgang. (Zie "In het papieruitvoergebied" op pagina 54.)

4. Schuif lade 1 in het apparaat totdat deze vastklikt. De printer gaat automatisch door met afdrucken.

Rond de fixeereenheid

Volg onderstaande stappen om vastgelopen papier rond de fixeereenheid te verwijderen.

1. Open de scannereenheid.

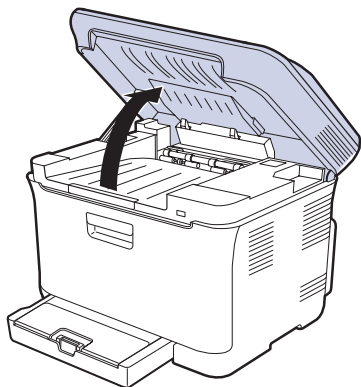

2. Open de binnenklep.

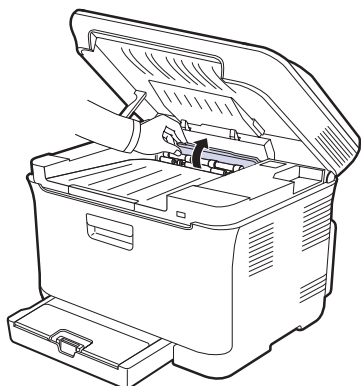

3. Verwijder het vastgelopen papier voorzichtig uit het apparaat.

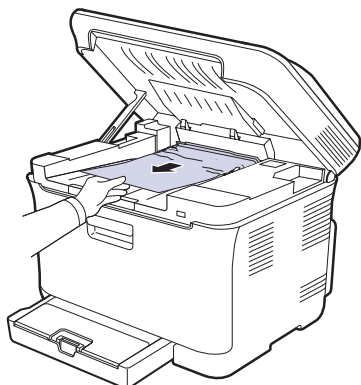

 Raak de fixeereenheid onder de binnenste klep niet aan. De fixeereenheid is heet en kan brandwonden veroorzaken! De werkingstemperatuur van de fixeereenheid bedraagt 180 °C. Wees voorzichtig wanneer u papier uit het apparaat verwijdert.

4. Sluit de binnenklep.

5. Duw de scannereenheid voorzichtig en langzaam omlaag totdat deze volledig is gesloten. Controleer of de klep goed dicht is. Zorg dat uw vingers niet klem raken!

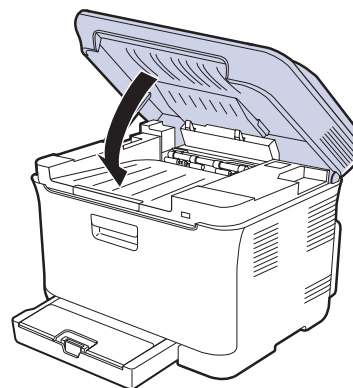

 Wanneer de scannereenheid niet volledig gesloten is, werkt het apparaat niet.

In het papieruitvoergebied

1. Open de klep aan de voorzijde en sluit deze weer. Het vastgelopen papier wordt automatisch uitgevoerd.
2. Trek het papier voorzichtig uit de uitvoerlade.

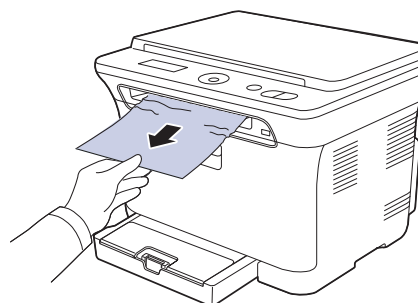

Stop als u het vastgelopen papier niet kunt zien of als u weerstand voelt wanneer u eraan trekt en ga door met de volgende stap.

3. Open de achterklep.
4. Indien u het vastgelopen papier ziet, trek het dan recht naar boven. Ga door met stap 8.

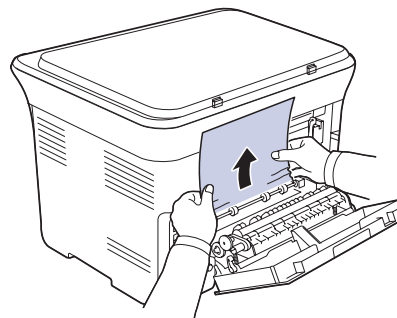

Ga door met de volgende stap als u het papier niet kunt zien.

5. Trek de hendel van de fixeereenheid omhoog.

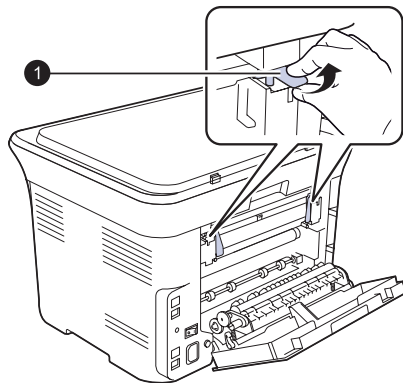

1 hendel van de fixeereenheid

6. Open de scannereenheid.

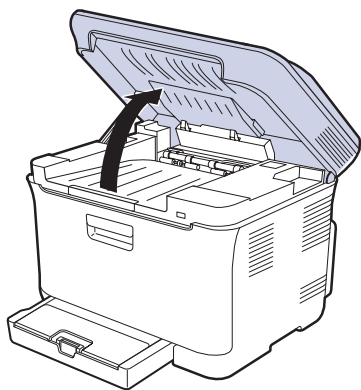

7. Verwijder het vastgelopen papier voorzichtig uit het apparaat.

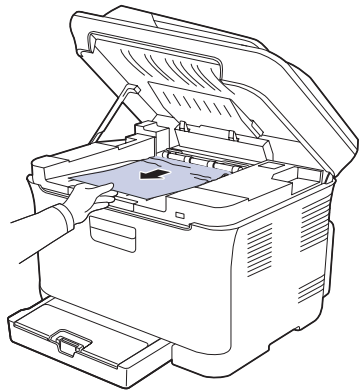

8. Duw de scannereenheid voorzichtig en langzaam omlaag totdat deze volledig is gesloten. Controleer of de klep goed dicht is. Zorg dat uw vingers niet klem raken!

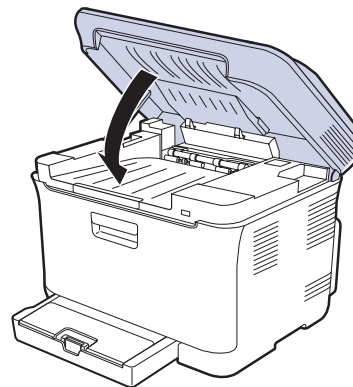

9. Duw de hendel van de fixeereenheid omlaag.

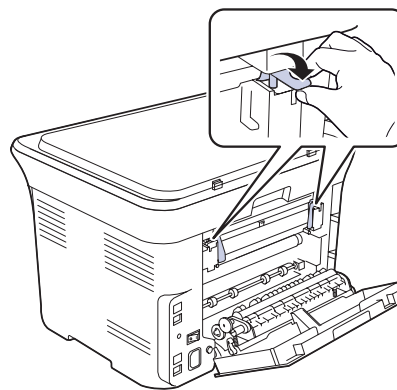

10. Sluit de achterklep. De printer gaat automatisch door met afdrucken.

INFORMATIE OVER BERICHTEN OP HET DISPLAY

Berichten verschijnen op het display van het bedieningspaneel om de status van het apparaat of fouten te melden. Raadpleeg de onderstaande tabellen voor de betekenis van de berichten en verhelp het probleem indien nodig. De berichten en de betekenis ervan zijn in alfabetische volgorde vermeld.

-  Als het bericht niet in de tabel staat, zet u het apparaat uit en weer aan en probeert u nogmaals af te drukken. Neem contact op met de serviceafdeling als het probleem zich blijft voordoen.
- Als u contact opneemt met de serviceafdeling, is het nuttig als u het bericht op het display kunt doorgeven.
- xxx geeft het type afdrukmateriaal aan.

BERICHT	BETEKENIS	VOORGESTELDE OPLOSSING
Fout: ADC niet bevestigd	Er is een probleem opgetreden in de ADC in de printer.	Schakel het apparaat uit en weer aan. Neem contact op met de serviceafdeling als het probleem zich blijft voordoen.
[COMM.-fout]	Het apparaat heeft een communicatieprobleem.	Vraag de afzender om de fax opnieuw te verzenden.
Verbindingsfout	De verbinding met de SMTP-server is mislukt.	Controleer de serverinstellingen en de netwerkkabel.
Kan geen tekst lezen Contr. USB-geh.	Beschikbare tijd is verstreken bij het lezen van de gegevens.	Probeer het opnieuw.
Kan geen tekst schr. Contr. USB-geh.	Opslaan op USB-geheugen is mislukt.	Ga na hoeveel vrije geheugenruimte er is op de USB-geheugenstick.
Fout Deve Home-sensor	Er is een probleem met de fixeereenheid (fuser).	Schakel het apparaat uit en weer aan. Neem contact op met de serviceafdeling als het probleem zich blijft voordoen.
Klep open	De voor- of achterklep is niet goed gesloten.	Sluit de klep goed. Deze moet vastklikken.
Voer nogmaals in	U hebt een optie gekozen die niet beschikbaar was.	Kies een andere optie.
Bestandsindeling niet ondersteund	De geselecteerde bestandsindeling wordt niet ondersteund.	Gebruik de juiste bestandsindeling.
Beeldeenheid installeren	De beeldeenheid is niet geïnstalleerd.	Installeer de beeldeenheid.
Plaats tonercas. ▼	Er is geen tonercassette geplaatst.	Plaats de tonercassette.
Ongeldige toner ▼	De tonercassette die u hebt geplaatst, is niet geschikt voor uw apparaat.	Plaats een originele Samsung-tonercassette die voor uw apparaat is ontwikkeld.
IP-conflict	Het door u ingestelde IP-adres wordt reeds door iemand anders gebruikt.	Controleer het IP-adres en stel het zonnodig opnieuw in. (Zie "Het netwerk installeren (enkel CLX-3175N)" op pagina 25.)

BERICHT	BETEKENIS	VOORGESTELDE OPLOSSING
Te koud Schak. in en uit	Er is een probleem met de fixeereenheid (fuser).	Schakel het apparaat uit en weer aan. Neem contact op met de serviceafdeling als het probleem zich blijft voordoen.
LSU-motorfout Schak. in en uit	Er is een probleem met de scanner (LSU, Laser Scanning Unit).	Schakel het apparaat uit en weer aan. Neem contact op met de serviceafdeling als het probleem zich blijft voordoen.
LSU Hsync-fout Schak. in en uit	Er is een probleem met de scanner (LSU, Laser Scanning Unit).	Schakel het apparaat uit en weer aan. Neem contact op met de serviceafdeling als het probleem zich blijft voordoen.
Hoofdmotor geblokkeerd	Er is een probleem met de hoofdmotor.	Open de klep aan de voorzijde en sluit deze weer.
Netwerkfout	Er is een probleem met het netwerk.	Neem contact op met uw netwerkbeheerder.
Toner niet Sams. ▼	De kleurentonercassette die door de pijl wordt aangegeven, is geen originele cassette van Samsung. Druk op OK om van het bericht naar Stop of Doorgaan te schakelen. ◀ Stop ▶	U kunt Stop of Doorgaan selecteren met de pijltoetsen. Als u Stop kiest door op het bedieningspaneel op OK te drukken, stopt het apparaat met afdrucken. Als u Doorgaan kiest, gaat het apparaat door met afdrucken, maar kan de afdrukkwaliteit niet worden gegarandeerd. Als u geen keuze maakt, reageert het apparaat alsof Stop is geselecteerd. Vervang de desbetreffende tonercassette door een originele Samsung-cassette. Zie pagina 48.
Geen opwarming Schak. in en uit	Er is een probleem met de fixeereenheid (fuser).	Schakel het apparaat uit en weer aan. Neem contact op met de serviceafdeling als het probleem zich blijft voordoen.
Bewerking niet toegewezen	U bent bezig met Pag. toevoegen/Taak annuleren , maar er zijn geen taken opgeslagen.	Controleer op het display of er geplande taken zijn.
Uitvoerbak vol	De uitvoerlade van het apparaat zit vol met papier.	Verwijder papier.

BERICHT	BETEKENIS	VOORGESTELDE OPLOSSING
Oververhitting Schak. in en uit	Er is een probleem met de fixeereenheid (fuser).	Schakel het apparaat uit en weer aan. Neem contact op met de serviceafdeling als het probleem zich blijft voordoen.
Papierstoring 0 Open/sluit klep	Er is papier vastgelopen in het invoergeedeelte van de lade.	Verwijder het vastgelopen papier. (Zie "In lade 1" op pagina 53.)
Papierstoring 1 Contr. binnenin	Er is papier vastgelopen in het papieruitvoergeedeelte.	Verwijder het vastgelopen papier. (Zie "Rond de fixeereenheid" op pagina 54.)
Papierstoring 2 Contr. binnenin	Er is papier vastgelopen rond de fixeereenheid of de tonercassette.	Verwijder het vastgelopen papier. (Zie "In het papieruitvoergebied" op pagina 54.)
Bijgevlude toner ▼	De tonercassette die u hebt geïnstalleerd is niet origineel of is opnieuw gevuld.	De afdrukkwaliteit kan achteruitgaan als een bijgevlude tonercassette is geplaatst, omdat de kenmerken van een dergelijke cassette aanzienlijk kunnen verschillen van die van een originele cassette. Wij raden het gebruik van een originele Samsung-kleurentonercassette aan.
Vervang toner ▼	Dit bericht verschijnt tussen de status Toner op en Toner bijna op .	Vervang de tonercassette door een nieuwe. (Zie "De tonercassette vervangen" op pagina 48.)
[xxx] vervangen	De levensduur van het onderdeel is volledig verstreken.	Vervang het onderdeel door een nieuw onderdeel. Neem contact op met de serviceafdeling.
[xxx] weldra vervangen	De levensduur van het onderdeel zal binnenkort verstreken zijn.	Zie "Verbruiksartikelen controleren" op pagina 51 en neem contact op met de serviceafdeling.
Cas. gebr. toner verv./plaatsen	De levensduur van de cassette voor gebruikte toner is verstreken en de printer stopt met afdrucken totdat u de cassette hebt vervangen.	Vervang de cassette voor gebruikte toner door een nieuwe. (Zie "De cassette voor gebruikte toner vervangen" op pagina 51.)
Scaneenheid open	De scanner is niet goed gesloten.	Sluit de scanner totdat deze vastklikt.
Scanner geblok.	De scannermodule is geblokkeerd.	Deblokkeer de scanner en druk op Stop/Clear .
Verzendfout (VERIFICATIE)	Er is een probleem met de SMTP-verificatie.	Configureer de verificatie-instellingen.
Verzendfout (DNS)	Er is een probleem met de DNS-server.	Configureer de DNS-instellingen.
Verzendfout (POP3)	Er is een probleem met de POP3-server.	Configureer de POP3-instellingen.

BERICHT	BETEKENIS	VOORGESTELDE OPLOSSING
Verzendfout (SMTP)	Er is een probleem met de SMTP-server.	Kies een beschikbare server.
Verzendfout (verk. config.)	Er is een probleem met de netwerkinterfacekaart.	Configureer uw netwerkinterfacekaart op de juiste manier.
[Op Stop gedr.]	Stop/Clear werd ingedrukt terwijl het apparaat in werking was.	Probeer het opnieuw.
Toner op ▼	De tonercassette is leeg. Het apparaat drukt niet meer af. Druk op OK om van het bericht naar Stop of Doorgaan of Alleen zwart te schakelen. ◀ Stop ▶  Als de zwarte tonercassette leeg is, wordt het bericht Alleen zwart niet weergegeven.	U kunt een optie kiezen uit Stop , Doorgaan of Alleen zwart met de linker- of rechterpijltoets. Als u Stop kiest door op het bedieningspaneel op OK te drukken, stopt het apparaat met afdrucken. Als u Doorgaan kiest, gaat het apparaat door met afdrucken, maar kan de afdrukkwaliteit niet worden gegarandeerd. Als u Alleen zwart kiest, worden de gegevens in zwart afgedrukt. In dit geval wordt de monoafdrukfunctie ingesteld in de printereigenschappen. Bij het kopiëren wordt in dit geval Black Start alleen ingeschakeld. Als u geen keuze maakt, reageert het apparaat alsof Stop is geselecteerd. Vervang de tonercassette door een nieuwe. (Zie "De tonercassette vervangen" op pagina 48.)
Geen toner meer ▼	De houdbaarheidsdatum van de tonercassette die met de pijl wordt aangeduid, is bereikt.	Dit bericht verschijnt wanneer de tonercassette volledig leeg is en de printer stopt met afdrucken. Vervang de desbetreffende tonercassette door een originele Samsung-cassette. (Zie "De tonercassette vervangen" op pagina 48.)
Toner bijna op ▼	De corresponderende tonercassette is bijna leeg.	Haal de tonercassette eruit en schud deze goed heen en weer. Zo kunt u tijdelijk opnieuw afdrucken.

BERICHT	BETEKENIS	VOORGESTELDE OPLOSSING
Fout transportriem	Er is een probleem met de transportriem in het apparaat.	Trek de stekker van het netsnoer uit het stopcontact en steek hem er weer in. Neem contact op met de serviceafdeling als het probleem zich blijft voordoen.
Lade is leeg	De papierlade is leeg.	Plaats papier in de lade.
Lade Verkeerd papier	Het in de printereigenschappen opgegeven papierformaat stemt niet overeen met het door u geplaatste papier.	Plaats het juiste papier in de lade.

ANDERE PROBLEMEN OPLOSSEN

In het onderstaande overzicht vindt u een aantal mogelijke problemen en de bijbehorende oplossingen. Voer de stappen uit in de aangegeven volgorde totdat het probleem is verholpen. Neem contact op met de serviceafdeling als het probleem zich blijft voordoen.

Papierinvoer

PROBLEEM	VOORGESTELDE OPLOSSING
Papier loopt vast tijdens afdrukken.	Verwijder het vastgelopen papier. (Zie "Tips om papierstoringen te voorkomen" op pagina 53.)
Papier kleeft aan elkaar.	<ul style="list-style-type: none"> • Zorg dat er niet te veel papier in de lade ligt. De lade kan maximaal 150 vellen papier bevatten, afhankelijk van de papierdikte. • Zorg dat u een geschikte papiersoort gebruikt. (Zie "Papierformaat en -type instellen" op pagina 34.) • Haal het papier uit de lade en buig het of waaier het uit. • In vochtige omstandigheden kunnen bepaalde papiersoorten aan elkaar blijven kleven.
Invoerprobleem met een aantal vellen tegelijk.	<ul style="list-style-type: none"> • Er kan niet meer dan één papiersoort tegelijk in de lade worden geplaatst. Plaats alleen papier van hetzelfde soort en hetzelfde formaat en gewicht. • Als het papier is vastgelopen doordat er meer vellen tegelijk zijn ingevoerd, verwijdert u deze. (Zie "Tips om papierstoringen te voorkomen" op pagina 53.)
Afdrukpapier wordt niet ingevoerd.	<ul style="list-style-type: none"> • Verwijder eventuele verstoppingen in het apparaat. • Het papier is niet goed in de lade geplaatst. Verwijder het papier en plaats het op de juiste manier in de lade. • Er ligt te veel papier in de lade. Verwijder het teveel aan papier. • Het papier is te dik. Gebruik alleen papier dat aan de specificaties voor het apparaat voldoet. (Zie "Afdruk materiaal selecteren" op pagina 29.)
Het papier blijft vastlopen.	<ul style="list-style-type: none"> • Er ligt te veel papier in de lade. Verwijder het teveel aan papier. Gebruik de handinvoer als u afdrukt op speciaal materiaal. • U gebruikt een verkeerde papiersoort. Gebruik alleen papier dat aan de specificaties voor het apparaat voldoet. (Zie "Afdruk materiaal selecteren" op pagina 29.) • Misschien zitten er materiaalresten in het apparaat. Open de voorklep en verwijder de resten.
Enveloppen trekken scheef of worden niet goed ingevoerd.	Zorg dat de papiergeleiders aan beide kanten van de envelop goed zijn ingesteld (ze moeten de envelop net raken).

Afdrukproblemen

PROBLEEM	MOGELIJKE OORZAAK	VOORGESTELDE OPLOSSING
Het apparaat drukt niet af.	Het apparaat krijgt geen stroom.	Controleer of het netsnoer is aangesloten. Controleer de aan/uit-schakelaar en het stopcontact.
	Het apparaat is niet als standaardprinter geselecteerd.	Selecteer Samsung CLX-3170 Series als de standaardprinter in Windows.
	Controleer het volgende: <ul style="list-style-type: none"> De klep aan de voorzijde is niet gesloten. Sluit de klep. Er is een papierstoring opgetreden. Verwijder het vastgelopen papier. (Zie "Vastgelopen papier verwijderen" op pagina 53.) De papierlade is leeg. Plaats papier. Er is geen tonercassette geplaatst. Plaats de tonercassette. Neem contact op met de serviceafdeling als er een systeemfout optreedt. 	
	De verbindingskabel tussen de computer en het apparaat is niet goed aangesloten.	Maak de printerkabel los en sluit deze opnieuw aan.
	De verbindingskabel tussen de computer en het apparaat is mogelijk defect.	Sluit de kabel indien mogelijk aan op een andere computer die naar behoren werkt en druk een document af. U kunt ook proberen om een andere printerkabel te gebruiken.
	De poortinstelling is niet juist.	Controleer de printerinstellingen in Windows om vast te stellen of de afdruktaak naar de juiste poort wordt gestuurd. Als uw computer meerdere poorten heeft, controleert u of het apparaat op de juiste poort is aangesloten.
	Het apparaat is mogelijk niet goed geconfigureerd.	Controleer de printereigenschappen om na te gaan of alle afdrukinstellingen correct zijn.
	Mogelijk is het printerstuurprogramma niet goed geïnstalleerd.	Herstel de printersoftware. (Raadpleeg het hoofdstuk <i>Software</i> .)
	Het apparaat werkt niet goed.	Kijk of het display van het bedieningspaneel een systeemfout aangeeft.
	Het document is zo groot dat er niet voldoende ruimte op de vaste schijf van de computer is om toegang te krijgen tot de afdruktaak.	Maak extra ruimte op de vaste schijf vrij en druk het document opnieuw af.

PROBLEEM	MOGELIJKE OORZAAK	VOORGESTELDE OPLOSSING
Het apparaat haalt papier uit de verkeerde invoer.	Mogelijk is in de printereigenschappen de verkeerde papierbron geselecteerd.	In veel softwaretoepassingen kunt u de papierbron instellen op het tabblad Dun papier onder printereigenschappen. Selecteer de juiste papierbron. Raadpleeg de Help bij het printerstuurprogramma.
Een afdruktaak wordt uiterst langzaam afgedrukt.	Mogelijk is de afdruktaak zeer complex.	Maak de pagina minder complex of wijzig de instellingen voor de afdrukwaliteit.
De helft van de pagina is leeg.	Mogelijk is de afdrukstand verkeerd ingesteld.	Wijzig de afdrukstand in het desbetreffende programma. Raadpleeg de Help bij het printerstuurprogramma.
	Het ingestelde papierformaat stemt niet overeen met het formaat van het papier in de lade.	Controleer of het papierformaat dat is ingesteld in het printerstuurprogramma overeenstemt met het papier in de papierlade. Controleer of het papierformaat dat is ingesteld in het printerstuurprogramma overeenstemt met het papier dat is geselecteerd in het programma dat u gebruikt.
Het apparaat drukt wel af, maar de tekst is niet correct, vervormd of niet compleet.	De printerkabel zit los of is defect.	Maak de printerkabel los en sluit deze opnieuw aan. Druk een document af dat u eerder wel correct hebt kunnen afdrukken. Sluit kabel en apparaat, indien mogelijk, aan op een andere computer en druk een document af dat u eerder wel correct hebt kunnen afdrukken. Als dit alles niet helpt, sluit u een nieuwe printerkabel aan.
	Het verkeerde printerstuurprogramma is geselecteerd.	Controleer in het afdrukmenu van de toepassing of u de juiste printer hebt geselecteerd.
	De softwaretoepassing werkt niet naar behoren.	Probeer een document af te drukken vanuit een andere toepassing.
	Het besturingssysteem werkt niet naar behoren.	Sluit Windows af en start de computer opnieuw op. Zet het apparaat uit en weer aan.

PROBLEEM	MOGELIJKE OORZAAK	VOORGESTELDE OPLOSSING
Er worden blanco pagina's afgedrukt.	De tonercassette is leeg of beschadigd.	Herverdeel indien nodig het tonerpoeder. (Zie "Toner herverdelen" op pagina 47.) Vervang indien nodig de tonercassette.
	Mogelijk bevat het bestand blanco pagina's.	Controleer of het bestand blanco pagina's bevat.
	Mogelijk is een onderdeel van het apparaat defect (bijvoorbeeld de controller of het moederbord).	Neem contact op met de serviceafdeling.
De printer drukt het PDF-bestand niet goed af. Sommige delen van afbeeldingen, tekst of illustraties ontbreken.	Incompatibiliteit tussen het PDF-bestand en de Acrobat-producten.	Mogelijk kunt u het probleem oplossen door het PDF-bestand af te drukken als afbeelding. Schakel de optie Afdrukken als afbeelding in bij de Acrobat-afdrুকopties.  Een PDF-bestand als afbeelding afdrukken neemt meer tijd in beslag.
De foto's worden niet goed afgedrukt. De afbeeldingen zijn niet duidelijk.	De resolutie van de foto is zeer laag.	Verklein de afmetingen van de foto. Als u de foto vergroot in het programma, wordt de resolutie verlaagd.
Voor het afdrukken komen er dampen uit het apparaat langs de uitvoerlade.	Het gebruik van geperforeerd papier kan damp veroorzaken tijdens het afdrukken.	Dit is geen probleem. Ga gewoon door met afdrukken.

Problemen met de afdrুকwaliteit

Vuil aan de binnenkant van het apparaat of verkeerd geplaatst papier kan leiden tot een slechtere afdrুকwaliteit. Raadpleeg de onderstaande tabel om het probleem te verhelpen.

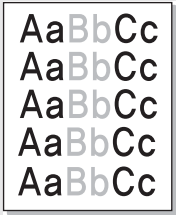
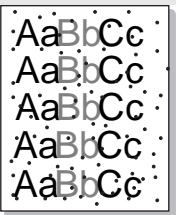
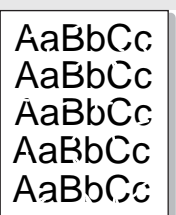
PROBLEEM	VOORGESTELDE OPLOSSING
Lichte of vage afdrucken 	<p>Als u een verticale witte strook of vaag gedeelte op de afdrুক ziet:</p> <ul style="list-style-type: none"> De tonercassette is bijna leeg. Door de resterende toner over de cassette te verdelen, kunt u er waarschijnlijk nog een aantal afdrucken mee maken. (Zie "De tonercassette vervangen" op pagina 48.) Als de afdrুকwaliteit hierdoor niet wordt verbeterd, moet u een nieuwe tonercassette plaatsen. Misschien voldoet het papier niet aan de specificaties (bijvoorbeeld te vochtig of te ruw). (Zie "Afdruk materiaal selecteren" op pagina 29.) Als de hele pagina licht is, is de afdrুকresolutie te laag ingesteld. Wijzig de afdrুকresolutie. Raadpleeg de Help van het printerstuurprogramma. Een combinatie van vage plekken en vegen kan erop duiden dat de tonercassette gereinigd moet worden. Het oppervlak van het LSU-gedeelte in het apparaat kan vuil zijn. Reinig het LSU-gedeelte, neem contact op met de serviceafdeling.
Tonervlekken 	<ul style="list-style-type: none"> Het papier voldoet niet aan de specificaties (bijvoorbeeld te vochtig of te ruw). (Zie "Afdruk materiaal selecteren" op pagina 29.) Het papierpad is mogelijk aan een reinigingsbeurt toe. (Zie "De binnenkant reinigen" op pagina 45.)
Onregelmatigheden 	<p>Als op willekeurige plaatsen vage, meestal ronde plekken zitten:</p> <ul style="list-style-type: none"> Er zit mogelijk een slecht vel tussen het papier. Druk het document opnieuw af. Het vochtgehalte van het papier is niet op alle plaatsen gelijk of het papier bevat vochtplekken. Probeer papier van een ander merk. (Zie "Afdruk materiaal selecteren" op pagina 29.) Een hele partij papier is niet in orde. Problemen tijdens de productie kunnen ertoe leiden dat sommige delen toner afstoten. Probeer een ander soort of merk papier. Stel de resolutie van de printer anders in en probeer het opnieuw. Ga naar de printereigenschappen, klik op het tabblad Papier en stel het type in op Dik papier. Raadpleeg het hoofdstuk <i>Software</i> voor meer informatie. <p>Als het probleem hiermee niet kan worden opgelost, neemt u contact op met de serviceafdeling.</p>

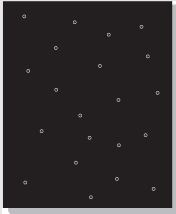
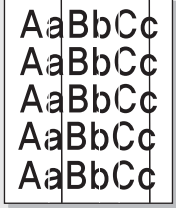
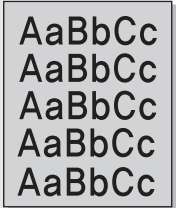
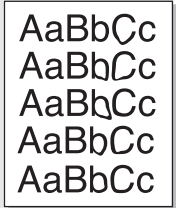
PROBLEEM	VOORGESTELDE OPLOSSING
Witte vlekken 	<p>Er verschijnen witte vlekken op de pagina:</p> <ul style="list-style-type: none"> Het papier is te ruw en vuil van het papier komt binnen in het apparaat terecht, waardoor de transportriem vuil kan zijn geworden. Reinig de binnenkant van het apparaat. Neem contact op met de serviceafdeling. Het papierpad is mogelijk aan een reinigingsbeurt toe. Neem contact op met de serviceafdeling.
Verticale strepen 	<p>Als de pagina zwarte, verticale strepen vertoont:</p> <ul style="list-style-type: none"> Er zit waarschijnlijk een kras op de lichtgevoelige drum in de tonercassette. Verwijder de tonercassette en plaats een nieuwe. (Zie "De tonercassette vervangen" op pagina 48.) <p>Als de pagina witte verticale strepen vertoont:</p> <ul style="list-style-type: none"> Het oppervlak van het LSU-gedeelte in het apparaat kan vuil zijn. Reinig het LSU-gedeelte, neem contact op met de serviceafdeling.
Gekleurde of zwarte achtergrond 	<p>Als er in lichte gedeeltes te veel toner wordt gebruikt (grijze achtergrond):</p> <ul style="list-style-type: none"> Gebruik papier met een lager gewicht. (Zie "Afdruk materiaal selecteren" op pagina 29.) Controleer de omgeving van het apparaat: bijzonder droge (lage luchtvochtigheid) of extreem vochtige omgevingsomstandigheden (relatieve luchtvochtigheid van meer dan 80%) kunnen leiden tot een grijzere achtergrond. Verwijder de oude tonercassette en plaats een nieuwe. (Zie "De tonercassette vervangen" op pagina 48.)
Tonervlekken 	<ul style="list-style-type: none"> Reinig de binnenkant van het apparaat. (Zie "De binnenkant reinigen" op pagina 45.) Controleer de papiersoort en de kwaliteit van het papier. (Zie "Afdruk materiaal selecteren" op pagina 29.) Verwijder de tonercassette en plaats een nieuwe. (Zie "De tonercassette vervangen" op pagina 48.)

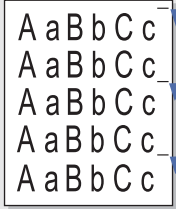
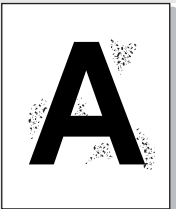
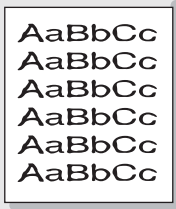
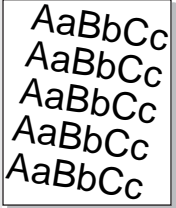
PROBLEEM	VOORGESTELDE OPLOSSING
Verticaal terugkerende afwijkingen 	<p>Als de bedrukte zijde van de pagina met gelijke intervallen afwijkingen vertoont:</p> <ul style="list-style-type: none"> De tonercassette is mogelijk defect. Als een afwijking zich met regelmatige tussenafstanden herhaalt, moet u een paar keer een reinigingsvel afdrukken om de tonercassette te reinigen. Als de problemen zich hierna blijven voordoen, plaatst u een nieuwe tonercassette. (Zie "De tonercassette vervangen" op pagina 48.) Er zit mogelijk toner op sommige onderdelen van het apparaat. Als de afwijkingen zich op de achterkant van de pagina bevinden, zal het probleem zich waarschijnlijk na enkele pagina's vanzelf oplossen. De fixeereenheid kan beschadigd zijn. Neem contact op met de serviceafdeling.
Schaduwvlekken 	<p>Schaduwvlekken worden veroorzaakt door kleine hoeveelheden toner die willekeurig verspreid op de afdruk voorkomen.</p> <ul style="list-style-type: none"> Misschien is het papier te vochtig. Probeer af te drukken op papier van een andere partij. Maak een pak papier pas open op het moment dat u het gaat gebruiken, zodat het papier niet te veel vocht opneemt. Wijzig de afdrukklay-out als er schaduwvlekken verschijnen op een envelop om te voorkomen dat wordt afgedrukt op een gebied met overlappende naden aan de rugzijde. Afdrukken op naden kan problemen veroorzaken. Als de hele pagina wordt bedekt door schaduwvlekken, kies dan een andere afdrukresolutie vanuit uw softwaretoepassing of via de printereigenschappen.
Misvormde tekens 	<ul style="list-style-type: none"> Als tekst er vervormd uitziet ("uitgehold" effect), kan het papier te glad zijn. Probeer een ander soort papier. (Zie "Afdruk materiaal selecteren" op pagina 29.) Als tekens er misvormd uitzien en een golvend effect geven, is het mogelijk dat de scannereenheid onderhoud nodig heeft. Neem contact op met de serviceafdeling.
Papier trekt schuin 	<ul style="list-style-type: none"> Plaats het papier op de juiste manier in de lade. Controleer de papiersoort en de kwaliteit van het papier. (Zie "Afdruk materiaal selecteren" op pagina 29.) Zorg ervoor dat papier of ander afdruk materiaal juist is geplaatst en dat de geleiders niet te los of te strak zijn afgesteld.

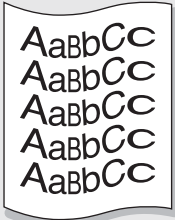
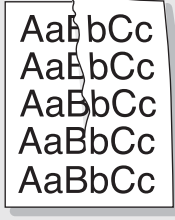
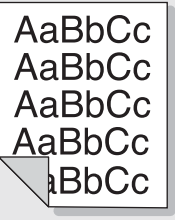
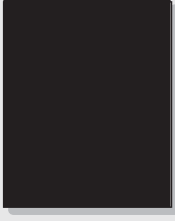
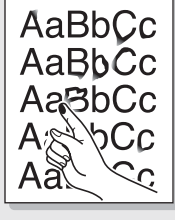
PROBLEEM	VOORGESTELDE OPLOSSING
<p>Gekruld of gegolfd</p> 	<ul style="list-style-type: none"> Plaats het papier op de juiste manier in de lade. Controleer de papiersoort en de kwaliteit van het papier. Papier kan krullen als de temperatuur of de vochtigheid te hoog is. (Zie "Afdruk materiaal selecteren" op pagina 29.) Draai de papierstapel in de lade om. Probeer het papier ook eens 180° te draaien in de lade.
<p>Vouwen of kreuken</p> 	<ul style="list-style-type: none"> Plaats het papier op de juiste manier in de lade. Controleer de papiersoort en de kwaliteit van het papier. (Zie "Afdruk materiaal selecteren" op pagina 29.) Draai de papierstapel in de lade om. Probeer het papier ook eens 180° te draaien in de lade.
<p>Achterkant van afdrukken is vuil</p> 	<ul style="list-style-type: none"> Mogelijk lekt een tonercassette. Reinig de binnenkant van het apparaat. (Zie "De binnenkant reinigen" op pagina 45.)
<p>Eén vaste kleur of zwarte pagina's</p> 	<ul style="list-style-type: none"> Mogelijk is de tonercassette niet goed geplaatst. Verwijder de cassette en plaats deze opnieuw. Mogelijk is de tonercassette defect en moet deze worden vervangen. Verwijder de tonercassette en plaats een nieuwe. (Zie "De tonercassette vervangen" op pagina 48.) Het apparaat moet mogelijk worden gerepareerd. Neem contact op met de serviceafdeling.
<p>Tonerverlies</p> 	<ul style="list-style-type: none"> Reinig de binnenkant van het apparaat. (Zie "De binnenkant reinigen" op pagina 45.) Controleer de papiersoort en de kwaliteit van het papier. (Zie "Afdruk materiaal selecteren" op pagina 29.) Verwijder de tonercassette en plaats een nieuwe. (Zie "De tonercassette vervangen" op pagina 48.) Lost dit het probleem niet op, dan moet het apparaat mogelijk worden gerepareerd. Neem contact op met de serviceafdeling.

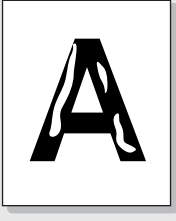
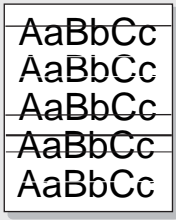
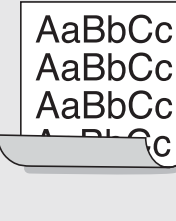
PROBLEEM	VOORGESTELDE OPLOSSING
<p>Openingen in tekens</p> 	<p>Letters worden onvolledig afgedrukt, er zijn witte plekken op plaatsen die zwart zouden moeten zijn:</p> <ul style="list-style-type: none"> Als dit probleem optreedt bij transparanten, probeer dan een andere soort. Wegens de samenstelling van de transparant zijn enkele onvolledige tekens normaal. Misschien drukt u af op de verkeerde kant van het papier. Verwijder het papier en draai het om. Mogelijk voldoet het papier niet aan de papierspecificaties. (Zie "Afdruk materiaal selecteren" op pagina 29.)
<p>Horizontale strepen</p> 	<p>Controleer bij horizontale zwarte strepen of vegen het volgende:</p> <ul style="list-style-type: none"> Mogelijk is de tonercassette onjuist geplaatst. Verwijder de cassette en plaats deze opnieuw. Mogelijk is de tonercassette defect. Verwijder de tonercassette en plaats een nieuwe. (Zie "De tonercassette vervangen" op pagina 48.) Lost dit het probleem niet op, dan moet het apparaat mogelijk worden gerepareerd. Neem contact op met de serviceafdeling.
<p>Krullen</p> 	<p>Als het afgedrukte papier opkrult of als het papier niet wordt ingevoerd, doet u het volgende:</p> <ul style="list-style-type: none"> Draai de papierstapel in de lade om. Probeer het papier ook eens 180° te draaien in de lade. Stel de resolutie van de printer anders in en probeer het opnieuw. Ga naar de printereigenschappen, klik op het tabblad Papier en stel het type in op Dun papier. Raadpleeg het hoofdstuk <i>Software</i> voor meer informatie.
<p>Er verschijnt voortdurend een onbekende afbeelding op enkele vellen, er zit losse toner op de afdruk of de afdruk is te licht of vuil.</p>	<p>Waarschijnlijk gebruikt u de printer op een hoogte van 1.000 meter of hoger. Een dergelijke hoogte kan de afdrukkwaliteit negatief beïnvloeden (bijvoorbeeld losse toner of lichte afdruk). U kunt deze optie instellen in de eigenschappen van het printerstuurprogramma op het tabblad Hulpprogramma Printerinstellingen of Printer. (Zie "Hoogte-instelling" op pagina 27.)</p>

Problemen met kopiëren

PROBLEEM	VOORGESTELDE OPLOSSING
<p>Kopieën zijn te licht of te donker.</p>	<p>Gebruik Tonersterkte om de achtergrond van kopieën lichter of donkerder te maken.</p>
<p>Vegen, strepen of vlekken op de kopieën.</p>	<ul style="list-style-type: none"> Gebruik Tonersterkte om de achtergrond van uw kopieën lichter of donkerder te maken, als de fout zich op het origineel bevindt. Als het origineel geen afwijkingen vertoont, moet u de scannereenheid reinigen. (Zie "De scannereenheid reinigen" op pagina 46.)

PROBLEEM	VOORGESTELDE OPLOSSING
Kopie staat scheef.	<ul style="list-style-type: none"> Zorg dat het origineel met de voorzijde naar beneden op de glasplaat is geplaatst. Plaats het kopieerpapier op de juiste manier in het apparaat.
Kopieën zijn blanco.	Zorg dat het origineel met de voorzijde naar beneden op de glasplaat is geplaatst.
Afdruk geeft gemakkelijk af.	<ul style="list-style-type: none"> Vervang het papier in de lade door papier uit een ander pak. In vochtige omstandigheden moet u papier niet te lang ongebruikt in het apparaat laten zitten.
Kopieerpapier loopt regelmatig vast.	<ul style="list-style-type: none"> Waaier de stapel papier uit en leg deze ondersteboven terug in de lade. Vervang het papier in de lade door papier uit een ander pak. Controleer de papiergeleiders en stel ze indien nodig beter af. Gebruik alleen afdrukpapier met het juiste gewicht. Het aanbevolen papiergewicht is 75 g/m². Nadat u vastgelopen papier hebt verwijderd, controleert u of er resten kopieerpapier in het apparaat zijn achtergebleven.
De tonercassette gaat korter mee dan verwacht.	<ul style="list-style-type: none"> Mogelijk bevatten uw originelen afbeeldingen, opgevulde vlakken of dikke lijnen. Uw originelen zijn bijvoorbeeld formulieren, nieuwsbrieven, boeken of andere documenten die meer toner gebruiken. Mogelijk wordt het apparaat vaak in- en uitgeschakeld. Mogelijk is het deksel van de scanner opengelaten tijdens het kopiëren.

Problemen met scannen

PROBLEEM	VOORGESTELDE OPLOSSING
De scanner doet het niet.	<ul style="list-style-type: none"> Zorg dat het origineel met de voorzijde naar beneden op de glasplaat is geplaatst. Misschien is er niet voldoende geheugen vrij voor het document dat u wilt scannen. Ga na of de prescanfunctie werkt. Probeer een lagere scanresolutie. Controleer of de USB-kabel goed is aangesloten. Controleer of de USB-kabel beschadigd is. Vervang de kabel door een andere kabel waarvan u zeker weet dat die werkt. Vervang de kabel indien nodig. Controleer of de scanner correct is geconfigureerd. Controleer de scaninstelling in de SmarThru- configuratie of de toepassing die u wenst te gebruiken om er zeker van te zijn dat de scantaak naar de juiste poort wordt verzonden.
Het apparaat doet erg lang over een scan.	<ul style="list-style-type: none"> Kijk of het apparaat tegelijkertijd ontvangen gegevens afdrukt. Wacht in dat geval met scannen totdat de afdruktaak is voltooid. Het scannen van afbeeldingen kost meer tijd dan het scannen van tekst. De communicatiesnelheid kan laag zijn in de scanmodus omdat er veel geheugen nodig is om de gescande afbeelding te analyseren en te reproduceren. Stel de printerpoort van uw computer in op de stand ECP (in de BIOS-instellingen van de computer). De communicatiesnelheid gaat dan omhoog. Zie de gebruiksaanwijzing van uw computer voor meer informatie over de BIOS-instellingen.
Er verschijnt een bericht op het beeldscherm: <ul style="list-style-type: none"> "Apparaat kan niet in de gewenste H/W-modus staan." "Poort wordt gebruikt door een ander programma." "Poort is gedeactiveerd." "Scanner is bezig met ontvangen of afdrucken van data. Probeer het opnieuw zodra de huidige opdracht is afgerond." "Ongeldige toegang." "Scannen is mislukt." 	<ul style="list-style-type: none"> Het is mogelijk dat er een kopieer- of afdruktaak wordt uitgevoerd. Probeer het opnieuw wanneer de andere taak is voltooid. De geselecteerde poort is momenteel in gebruik. Start uw computer opnieuw op en probeer het nog een keer. De printerkabel is niet goed bevestigd of het apparaat is niet ingeschakeld. Het scannerstuurprogramma is niet geïnstalleerd of de besturingsomgeving is niet correct ingesteld. Controleer of het apparaat correct is aangesloten en is ingeschakeld. Start de computer vervolgens opnieuw op. De USB-kabel is wellicht niet goed aangesloten of het apparaat is niet ingeschakeld.

Problemen met Samsung Scanbeheer

PROBLEEM	VOORGESTELDE OPLOSSING
Ik kan Samsung Scanbeheer niet gebruiken.	Controleer het besturingssysteem. Ondersteunde besturingssystemen zijn Windows 2000/XP/Vista.

Veelvoorkomende Windows-problemen

PROBLEEM	VOORGESTELDE OPLOSSING
Tijdens de installatie verschijnt het bericht "Bestand in gebruik".	Sluit alle softwaretoepassingen af. Verwijder alle software uit de groep Opstarten en start vervolgens Windows weer op. Installeer het printerstuurprogramma opnieuw.
Het bericht "Algemene beschermingsfout", "OE-uitzondering", "Spool32" of "Ongeldige bewerking" verschijnt.	Sluit alle andere toepassingen af, start Windows opnieuw op en probeer opnieuw af te drukken.
Het bericht "Kan niet afdrukken" of "Er is een time-outfout in de printer opgetreden" verschijnt.	Deze berichten kunnen tijdens het afdrukken verschijnen. Wacht gewoon even tot het apparaat klaar is met afdrukken. Als het bericht verschijnt in de gereedmodus of nadat de afdruk is voltooid, controleert u de aansluiting en gaat u na of er een fout is opgetreden.

 Raadpleeg de Microsoft Windows-documentatie die bij uw computer is geleverd voor nadere informatie over Windows-foutberichten.

Algemene Linux-problemen

PROBLEEM	VOORGESTELDE OPLOSSING
Het apparaat drukt niet af.	<ul style="list-style-type: none"> Controleer of het printerstuurprogramma is geïnstalleerd. Open de Unified Driver Configurator en ga naar het tabblad Printers in het venster Printers configuration om de lijst met beschikbare printers weer te geven. Kijk of het apparaat in de lijst staat. Als dit niet zo is, start u de wizard Add new printer om het apparaat in te stellen. Controleer of de printer is ingeschakeld. Open Printers configuration en selecteer uw apparaat in de lijst met printers. Bekijk de omschrijving in het deelvenster Selected printer. Druk op Start als de status de tekenreeks "(stopped)" bevat. Hierna zou de printer weer normaal moeten werken. De status "stopped" kan geactiveerd zijn wanneer zich problemen met het afdrukken hebben voorgedaan. U kunt bijvoorbeeld de opdracht geven om een document af te drukken terwijl de poort wordt gebruikt door een scantoepassing. Controleer of de poort niet bezet is. Aangezien de functionele onderdelen van MFP (printer en scanner) dezelfde I/O-interface (poort) delen, is het mogelijk dat verschillende toepassingen toegang proberen te krijgen tot dezelfde poort. Om conflicten te voorkomen, kan slechts één toepassing een taak uitvoeren op het apparaat. In de andere toepassing waarmee u of een andere gebruiker probeert af te drukken of te scannen, verschijnt de melding "device busy". Open de Ports configuration en selecteer de poort die is toegewezen aan uw printer. In het deelvenster geselecteerde poort kunt u bekijken of de poort is bezet door een andere toepassing. Als dit het geval is, wacht u tot de uit te voeren taak is voltooid of drukt u op de knop Release port als u zeker weet dat er een storing is opgetreden bij de huidige "eigenaar" van de poort. Controleer of er een speciale afdrukoptie is ingesteld voor de toepassing, zoals "-oraw". Als de parameter "-oraw" is opgegeven in de opdrachtregel, verwijdert u deze om het afdrukprobleem op te lossen. Kies voor Gimp front-end "print" -> "Setup printer" en bewerk de opdrachtregelparameter in de menuoptie. De CUPS-versie (Common Unix Printing System) die wordt gedistribueerd met SuSE Linux 9.2 (CUPS 1.1.21) heeft een probleem met het afdrukken via het "Internet Printing Protocol" (IPP). Gebruik "socket printing" in plaats van IPP of installeer een recentere versie van CUPS (CUPS 1.1.22 of hoger).

PROBLEEM	VOORGESTELDE OPLOSSING
Bepaalde kleurafbeeldingen worden volledig zwart afgedrukt.	Dit is een bekende bug in Ghostscript (tot GNU Ghostscript versie 7.05) als de basiskleurruimte van het document geïndexeerde kleurruimte is en via CIE-kleurruimte wordt geconverteerd. Aangezien PostScript CIE-kleurruimte gebruikt voor het kleuraanpassingssysteem, moet u Ghostscript op uw systeem upgraden naar GNU Ghostscript versie 7.06 of een latere versie. Recente Ghostscript-versies vindt u op www.ghostscript.com .
Sommige kleurafbeeldingen worden afgedrukt in onverwachte kleuren.	Dit is een bekend probleem in Ghostscript (tot GNU Ghostscript versie 7.xx) wanneer de basiskleurruimte van het document wordt geïndexeerd als RGB-kleurruimte en wordt geconverteerd via CIE-kleurruimte. Omdat PostScript CIE-kleurruimte gebruikt voor het kleurvergelijkingssysteem, dient u Ghostscript op uw systeem te upgraden naar GNU Ghostscript versie 8.xx of een latere versie. Recente Ghostscript-versies vindt u op www.ghostscript.com .
Het apparaat drukt geen volledige pagina's af. Slechts de helft van de pagina wordt afgedrukt.	Dit is een bekend probleem dat zich voordoet bij gebruik van een kleurenprinter met versie 8.51 of een oudere versie van Ghostscript, 64-bits Linux OS. Dit probleem is gemeld aan bugs.ghostscript.com als Ghostscript Bug 688252. Het probleem is opgelost in AFPL Ghostscript versie 8.52 of een hogere versie. Download de meest recente versie van AFPL Ghostscript van http://sourceforge.net/projects/ghostscript/ en installeer deze om dit probleem op te lossen.
Ik kan niet scannen via Gimp Front-end.	<ul style="list-style-type: none"> Controleer of u in Gimp Front-end het venster "Xsane: Device dialog." kunt openen via het menu "Acquire". Als dit niet zo is, moet u de Xsane-plug-in voor Gimp installeren op de computer. U vindt de Xsane-plug-in voor Gimp op de cd van uw Linux-distributie of op de homepage van Gimp. Zie de Help op de cd van uw Linux-distributie of van de Gimp Front-end-toepassing voor meer informatie. <p>Als u een ander soort scantoeppassing wilt gebruiken, raadpleegt u de Help voor mogelijke toepassingen.</p>
De foutmelding "Cannot open port device file" verschijnt bij het afdrukken van een document.	Wijzig nooit de parameters van een afdruktaak (via LPR GUI bijvoorbeeld) terwijl er een afdruktaak wordt uitgevoerd. Diverse versies van CUPS-server breken de afdruktaak af als de afdrukopties worden gewijzigd en proberen vervolgens de taak vanaf het begin opnieuw uit te voeren. Aangezien Unified Linux Driver de poort tijdens het afdrukken blokkeert, blijft deze geblokkeerd door het abrupte afbreken van de taak zodat de poort niet beschikbaar is voor volgende afdruktaken. Probeer de poort vrij te geven als deze situatie zich voordoet.

PROBLEEM	VOORGESTELDE OPLOSSING
Het apparaat komt niet voor in de scannerlijst.	<ul style="list-style-type: none"> Controleer of het apparaat is aangesloten op de computer. Controleer of het apparaat correct is aangesloten via de USB-poort en is ingeschakeld. Controleer of het scannerstuurprogramma voor het apparaat op uw computer is geïnstalleerd. Open het venster Unified Driver Configurator, ga naar Scanners configuration en klik op Drivers. Kijk of er een stuurprogramma in de lijst staat voor uw apparaat. Controleer of de poort niet bezet is. Aangezien de functionele onderdelen van MFP (printer en scanner) dezelfde I/O-interface (poort) delen, is het mogelijk dat verschillende toepassingen toegang proberen te krijgen tot dezelfde poort. Om conflicten te voorkomen, kan slechts één toepassing een taak uitvoeren op het apparaat. In de andere toepassing waarmee u of een andere gebruiker probeert af te drukken of te scannen, verschijnt de melding "device busy". Dit gebeurt gewoonlijk bij het begin van een scanprocedure. Er wordt dan een berichtvenster weergegeven. Om de oorsprong van het probleem te achterhalen, moet u de poortconfiguratie openen en de aan uw scanner toegewezen poort selecteren. Poortindicatie /dev/mfp0 komt overeen met de bestemming LP:0 die wordt weergegeven in de scanneropties, /dev/mfp1 heeft betrekking op LP:1, enzovoort. USB-poorten beginnen bij dev/mfp4, dus de scanner op USB:0 komt overeen met dev/mfp4, enzovoort. In het deelvenster geselecteerde poort kunt u bekijken of de poort is bezet door een andere toepassing. Wanneer dit het geval is, moet u wachten tot de uit te voeren taak is voltooid of op de knop Release port drukken, als u zeker weet dat er een fout is opgetreden bij de actuele "eigenaar" van de poort.

PROBLEEM	VOORGESTELDE OPLOSSING
Het apparaat scant niet.	<ul style="list-style-type: none"> Controleer of er een document is geplaatst in het apparaat. Controleer of het apparaat is aangesloten op de computer. Controleer of het correct is aangesloten als er een I/O-fout wordt gemeld tijdens het scannen. Controleer of de poort niet bezet is. Aangezien de functionele onderdelen van MFP (printer en scanner) dezelfde I/O-interface (poort) delen, is het mogelijk dat verschillende toepassingen toegang proberen te krijgen tot dezelfde poort. Om conflicten te voorkomen, kan slechts één toepassing een taak uitvoeren op het apparaat. In de andere toepassing waarmee u of een andere gebruiker probeert af te drukken of te scannen, verschijnt de melding "device busy". Dit gebeurt gewoonlijk bij het begin van een scanprocedure. Er wordt dan een berichtvenster weergegeven. Om de oorsprong van het probleem te achterhalen, moet u de poortconfiguratie openen en de aan uw scanner toegewezen poort selecteren. Het poortsymbool <code>/dev/mfp0</code> komt overeen met de bestemming <code>LP:0</code> die wordt weergegeven in de scanneropties, <code>/dev/mfp1</code> heeft betrekking op <code>LP:1</code> enzovoort. USB-poorten beginnen bij <code>dev/mfp4</code>, dus de scanner op <code>USB:0</code> komt overeen met <code>dev/mfp4</code>, enzovoort. In het deelvenster geselecteerde poort kunt u bekijken of de poort is bezet door een andere toepassing. Wanneer dit het geval is, moet u wachten tot de uit te voeren taak is voltooid of op de knop Release port drukken, als u zeker weet dat er een fout is opgetreden bij de actuele "eigenaar" van de poort.

 Raadpleeg de gebruikershandleiding van Linux die bij uw computer is geleverd voor nadere informatie over Linux-foutberichten.

Veelvoorkomende Macintosh-problemen

PROBLEEM	VOORGESTELDE OPLOSSING
De printer drukt het PDF-bestand niet goed af. Sommige delen van afbeeldingen, tekst of illustraties ontbreken.	<p>Het PDF-bestand en de Acrobat-producten zijn niet compatibel: Mogelijk kunt u het probleem oplossen door het PDF-bestand af te drukken als afbeelding. Schakel de optie Afdrukken als afbeelding in bij de Acrobat-afdrুকopties.</p> <p> Een PDF-bestand als afbeelding afdrukken neemt meer tijd in beslag.</p>
Het document is afgedrukt, maar de afdrukkaak is niet verdwenen uit de wachtrij in Mac OS 10.3.2.	Werk uw Mac OS-versie bij tot 10.3.3 of hoger.
Bepaalde letters worden niet normaal weergegeven tijdens het afdrukken van het voorblad.	Dit probleem wordt veroorzaakt doordat Mac OS het desbetreffende lettertype niet kan maken bij het afdrukken van het voorblad. Letters uit het Engelse alfabet en cijfers worden normaal weergegeven op het voorblad.

 Raadpleeg de gebruikershandleiding van Mac OS die bij uw computer is geleverd voor nadere informatie over Mac OS-foutmeldingen.

verbruiksartikelen bestellen

In dit hoofdstuk wordt beschreven hoe u cassettes en toebehoren voor het apparaat kunt aanschaffen.

In dit hoofdstuk vindt u de volgende onderwerpen:

- Verbruiksartikelen

 De optionele delen of functies kunnen per land verschillen. Neem contact op met een van de vertegenwoordigers als u wilt weten of het onderdeel leverbaar is in uw land.

VERBRUIKSARTIKELEN

Als de toner opraakt, kunt u de volgende tonercassettes bestellen voor het apparaat:

TYPE	GEMIDDELD AANTAL AFDRUKKEN ^a	ONDERDEELNUMMER
Standaardrendement tonercassette	<ul style="list-style-type: none">• Gemiddeld aantal onafgebroken afdrukken van een zwarte tonercassette: 1.500 standaardpagina's (zwart)• Gemiddeld continu aantal afdrukken kleurencassette: 1.000 standaardpagina's (geel/magenta/cyaan)	CLT-K409S (zwart) CLT-C409S (cyaan) CLT-M409S (magenta) CLT-Y409S (geel) Regio A^b CLT-K4092S (zwart) CLT-C4092S (cyaan) CLT-M4092S (magenta) CLT-Y4092S (geel)
Beeldeenheid	Circa 24.000 afbeeldingen	CLT-R409
Opvangbak voor gebruikte toner	Circa 2.500 afbeeldingen ^c (vierkleurendruk 5% beeld)	CLT-W409

- a. Gemiddeld rendement van een tonercassette, gemeten volgens ISO/IEC 19798.
- b. **Regio A:** Albanië, Oostenrijk, België, Bosnië, Bulgarije, Kroatië, Cyprus, Tsjechische Republiek, Denemarken, Finland, Frankrijk, Duitsland, Griekenland, Hongarije, Italië, Macedonië, Nederland, Noorwegen, Polen, Portugal, Roemenië, Servië, Slowakije, Slovenië, Spanje, Zweden, Zwitserland, VK
- c. Aantal afbeeldingen op basis van één kleur op elke pagina. Als u documenten afdrukt in vier kleuren (cyaan, magenta, geel, zwart), neemt de gebruiksduur van dit artikel met 25% af.

 Wanneer u een nieuwe tonercassette of verbruiksartikelen aanschaft, dient u dit in hetzelfde land te doen als waar u het apparaat hebt aangeschaft. Anders zijn de tonercassette of verbruiksartikelen niet compatibel met het apparaat, omdat de configuratie van de tonercassette en verbruiksartikelen per land kunnen verschillen.

- Aanschafmogelijkheden

AANSCHAFMOGELIJKHEDEN

Als u door Samsung goedgekeurde verbruiksartikelen en toebehoren wilt bestellen, neem dan contact op met de lokale Samsung-dealer of de leverancier bij wie u het apparaat hebt gekocht of ga naar www.samsung.com/supplies en selecteer uw land/regio voor informatie over het aanvragen van technische ondersteuning.

specificaties

In dit hoofdstuk leiden we u langs de specificaties van het apparaat, waaronder de verschillende functies.

In dit hoofdstuk vindt u de volgende onderwerpen:

- Algemene specificaties
- Specificaties van de printer
- Specificaties van de scanner
- Specificaties van het kopieerapparaat

ALGEMENE SPECIFICATIES

 Het symbool * verwijst naar een optionele functie, afhankelijk van het apparaat.

ITEM	BESCHRIJVING
Capaciteit papierinvoer	Lade: 150 vel normaal papier, 75 g/m ²
Capaciteit papieruitvoer	Bedrukte zijde omlaag: 80 vel van 75 g/m ²
Voeding	AC 110 – 127 V of AC 220 – 240 V Zie het typeplaatje op het apparaat voor de juiste voltage, frequentie (hertz) en het soort stroom voor uw apparaat.
Stroomverbruik	<ul style="list-style-type: none">• Gemiddelde bedrijfsmodus: Minder dan 350 Watt• Gereedmodus: Minder dan 80 W• Energiebesparende modus: Minder dan 15 Watt
Geluidsniveau ^a	<ul style="list-style-type: none">• Gereedmodus: Achtergrondgeluid• Afdrukmodus: Minder dan 48 dBA• Kopieermodus: Minder dan 50 dBA
Opwarmtijd	Minder dan 35 seconden
Bedrijfsomgeving	Temperatuur: 10 tot 32 °C Relatieve luchtvochtigheid: 20 tot 80% RV
Display	16 tekens x 2 regels
Levensduur tonercassette ^b	Zwart Gemiddeld aantal onafgebroken afdrukken van een zwarte tonercassette: 1.500 standaardpagina's (wordt geleverd met startercassette voor 1.000 pagina's.) ^c
	Kleur (Geel/magenta/cyaan) Gemiddeld continu aantal afdrukken kleurencassette: 1.000 standaardpagina's (wordt geleverd met startercassette voor 700 pagina's.) ^c
Rendement beeldeenheid ^d	Circa 24.000 afbeeldingen
Opvangbak voor gebruikte toner ^d	Circa 10.000 afbeeldingen
Geheugen	128 MB (niet uitbreidbaar)

ITEM	BESCHRIJVING
Externe afmetingen (B x D x H)	415 x 360 x 311 mm
Gewicht (inclusief verbruiksartikelen)	14,5 kg
Verpakkingsgewicht	<ul style="list-style-type: none">• Papier: 2,0 kg• Plastic: 0,4 kg
Fixeertemperatuur	180 °C

- a. Geluidsdrukkniveau, ISO 7779.
- b. Gemiddeld rendement van een tonercassette, gemeten volgens ISO/IEC 19798. Het aantal pagina's kan worden beïnvloed door de bedrijfsomgeving, de tijd tussen de afdruktaken, het type afdruk materiaal e het formaat van het afdruk materiaal.
- c. Dit varieert afhankelijk van de productconfiguratie.
- d. Kan worden beïnvloed door de bedrijfsomgeving, de tijd tussen twee afdrukken, het soort afdruk materiaal en formaat van het afdruk materiaal.

SPECIFICATIES VAN DE PRINTER

ITEM	BESCHRIJVING	
Afdrukmethode	Kleurenlaserprinter	
Afdruksnelheid^a	<ul style="list-style-type: none"> Zwart-wit: Tot 16 ppm (A4), 17 ppm (Letter) Kleur: Tot 4 ppm (A4), 4 ppm (Letter) 	
Tijd voor eerste afgedrukte pagina	Zwart-wit	<ul style="list-style-type: none"> Vanuit gereedmodus: Minder dan 14 seconden Vanuit een koude start: Minder dan 45 seconden
	Kleur	<ul style="list-style-type: none"> Vanuit gereedmodus: Minder dan 26 seconden Vanuit een koude start: Minder dan 57 seconden
Afdrukresolutie	Max. 2.400 x 600 dpi	
Printertaal	SPL-C	
Compatibiliteit met besturingssystemen^b	<ul style="list-style-type: none"> Windows: 2000/XP/2003/Vista Linux: Red Hat 8.0 ~ 9.0, Mandrake 9.2 ~ 10.1, SuSE 8.2 ~ 9.2, Fedora Core 1 ~ 4 Macintosh: Mac OS X 10.3 ~ 10.5, Universal Mac 	
Interface	<ul style="list-style-type: none"> Snelle USB 2.0 Ethernet 10/100 Base TX (ingesloten type)^c 	

- a. De afdruksnelheid is afhankelijk van het gebruikte besturingssysteem, de snelheid van de computer, de gebruikte toepassing, de verbindingmethode, het type en formaat van de afdrumaterialen en de complexiteit van de taak.
- b. Ga naar www.samsungprinter.com om de meest recente softwareversie te downloaden.
- c. Enkel CLX-3175N

SPECIFICATIES VAN DE SCANNER

ITEM	BESCHRIJVING	
Compatibiliteit	TWAIN-norm/WIA-norm	
Scanmethode	Kleuren-CIS	
Resolutie^a	TWAIN-norm	1.200 x 1.200 dpi (Tot 4.800 x 4.800 dpi)
	WIA-norm	Tot 1.200 x 1.200 dpi
	Scannen naar USB	100, 200, 300 dpi
	Scannen naar PC	75, 150, 200, 300, 600 dpi
Bestandsindeling netwerkscan^b	PDF, BMP, TIFF, JPEG ^c	
Effectieve scanlengte	Max. 289 mm	
Effectieve scanbreedte	Max. 208 mm	
Kleurdiepte	24 bits	
Grijstinten	1 bit voor zwart-witmodus 8 bits voor grijstinten	

- a. De maximale resolutie kan verschillen afhankelijk van de scantoeepassing.
- b. Enkel CLX-3175N
- c. JPEG is niet beschikbaar als u onder Scankleur de zwart-witmodus selecteert.

SPECIFICATIES VAN HET KOPIEERAPPARAAT

ITEM	BESCHRIJVING	
Kopieersnelheid^a	<ul style="list-style-type: none"> Zwart-wit: Tot 16 kopieën per minuut in A4-formaat, 17 kpm in Letter-formaat Regio A^b: Tot 12 kopieën per minuut in A4-formaat Kleur: Tot 4 kopieën per minuut in A4-formaat (4 kpm in Letter-formaat) 	
Kopieerresolutie	Glasplaat van de scanner	Tot 600 x 600 (tekst, tekst/foto, tijdschrift) Tot 1200 x 1200 (foto)
Zoombereik	Glasplaat van de scanner: 25% tot 400%	

- a. Kopieersnelheid is gebaseerd op meerdere exemplaren van één document.
- b. Regio A: Albanië, België, Bosnië, Bulgarije, Cyprus, Denemarken, Duitsland, Finland, Frankrijk, Griekenland, Herzegovina, Hongarije, Ierland, Italië, Kroatië, Luxemburg, Macedonië, Montenegro, Nederland, Noorwegen, Oostenrijk, Polen, Portugal, Roemenië, Servië, Slovenië, Slowakije, Spanje, Tsjechische Republiek, VK, Zweden, Zwitserland

verklarende woordenlijst

 Met behulp van onderstaande woordenlijst leert u het product beter kennen. U raakt vertrouwd met de terminologie die bij het afdrucken en in deze gebruikershandleiding vaak wordt gebruikt.

ADI

De automatische documentinvoer (ADI) is een mechanisme dat automatisch een origineel vel papier invoert zodat het apparaat een bepaald gedeelte van het papier ineens kan scannen.

Afdrukmateriaal

Het materiaal, zoals papier, enveloppen, etiketten en transparanten, dat in een printer, scanner, fax of kopieerapparaat kan worden gebruikt.

Afdrukvolume

Het afdrukvolume bestaat uit de hoeveelheid afgedrukte pagina's per maand die de printerprestaties niet beïnvloedt. Doorgaans heeft de printer een beperkte levensduur, zoals een bepaald aantal pagina's per jaar. De levensduur duidt de gemiddelde capaciteit aan afdrucken aan, doorgaans binnen de garantieperiode. Als het afdrukvolume bijvoorbeeld 48.000 pagina's per maand (20 werkdagen) bedraagt, beperkt de printer het aantal vellen tot 2.400 per dag.

AppleTalk

AppleTalk is een octrooirechtelijk beschermde suite van door Apple, Inc ontwikkelde protocollen voor computernetwerken. Deze suite was opgenomen in de oorspronkelijke Macintosh (1984) en wordt nu door Apple ingezet voor TCP/IP-netwerken.

Bedieningspaneel

Een bedieningspaneel is een plat, doorgaans verticaal, gedeelte waar de bedienings- of controle-instrumenten worden weergegeven. Deze bevinden zich doorgaans aan de voorzijde van het apparaat.

Bitdiepte

Een grafische computerterm die beschrijft hoeveel bits er nodig zijn om de kleur van één pixel in een bitmap-afbeelding te vertegenwoordigen. Een hogere kleurdiepte geeft een breder scala te onderscheiden kleuren. Naarmate het aantal bits toeneemt, wordt het aantal mogelijke kleuren inefficiënt groot voor een kleurtabel. Een 1-bits kleur wordt doorgaans monochroom of zwart-wit genoemd.

BMP

Een grafische bitmap-indeling die intern wordt gebruikt door het grafische subsysteem van Microsoft Windows (GDI) en algemeen wordt gebruikt als een eenvoudige grafische bestandsindeling op dat platform.

BOOTP

Bootstrap-protocol Een netwerkprotocol dat wordt gebruikt door een netwerkcliënt om automatisch het IP-adres op te halen. Dit gebeurt doorgaans in het bootstrapproces van computers of erop uitgevoerde besturingssystemen. De BOOTP-servers wijzen aan iedere cliënt het IP-adres toe uit een pool van adressen. Met BOOTP kunnen computers met een "schijfloos werkstation" een IP-adres ophalen voordat een geavanceerd besturingssysteem wordt geladen.

CCD

CCD (Charge Coupled Device) is hardware dat de scantaak mogelijk maakt. Het CCD-vergrendelingsmechanisme wordt ook gebruikt om de CCD-module te blokkeren om schade te voorkomen wanneer u het apparaat verplaatst.

CSV

CSV (Comma Separated Value) is een soort bestandsindeling. CSV wordt gebruikt om gegevens uit te wisselen tussen ongelijksoortige toepassingen. De bestandsindeling, zoals deze wordt gebruikt in Microsoft Excel, is min of meer de norm geworden in de gehele branche, ook voor niet-Microsoft platforms.

DADI

De dubbelzijdige automatische documentinvoer (DADI) is een mechanisme waarmee een origineel vel papier automatisch wordt ingevoerd en omgedraaid, zodat het apparaat beide zijden van het papier kan scannen.

Dekkingsgraad

Dit is de afdrukterm die wordt gebruikt voor de mate van het tonergebruik bij het afdrucken. Een dekkingsgraad van 5% betekent bijvoorbeeld dat een vel A4-papier 5% aan afbeeldingen of tekst bevat. Dus als het papier of origineel ingewikkelde afbeeldingen of zeer veel tekst bevat, is de dekkingsgraad en daarmee het tonergebruik hoger.

DHCP

Een DHCP (Dynamic Host Configuration Protocol) is een cliënt/server-netwerkprotocol. Een DHCP-server stuurt configuratieparameters naar de DHCP-clienthost die daarom vraagt en die de cliënthost nodig heeft om deel uit te kunnen maken van een IP-netwerk. DHCP biedt ook een mechanisme voor de toewijzing van IP-adressen aan cliënthosts.

DIMM

De DIMM (Dual In-line Memory Module) is een kleine printplaat met geheugen. DIMM slaat alle gegevens in het apparaat op, zoals afdrukgegevens of ontvangen faxgegevens.

DNS

DNS (Domain Name Server) is een systeem dat domeinnaaminformatie opslaat in een gedistribueerde database op netwerken, zoals het internet.

Dotmatrixprinter

Een dotmatrixprinter is een computerprinter met een printerkop die heen en weer loopt over de pagina en afdrukt door middel van aanslagen, waarbij een van inkt voorzien lint tegen het papier wordt geslagen, zoals bij een typemachine.

DPI

DPI (Dots Per Inch) is een maateenheid voor de resolutie die wordt gebruikt voor scannen en afdrucken. Over het algemeen leidt een hogere DPI tot een hogere resolutie, meer zichtbare details in de afbeelding en een groter bestandsformaat.

DRPD

Distinctive Ring Pattern Detection (distinctieve belpatroondetectie) "Distinctive Ring" of "Distinctieve belpatronen" is een dienst van de telefoonmaatschappij waarmee u oproepen naar verschillende telefoonnummers kunt ontvangen op één telefoonlijn.

Dubbelzijdig

Een mechanisme dat een vel papier automatisch omkeert zodat het apparaat beide zijden van het vel kan bedrukken (of scannen). Een printer met een Duplex-eenheid kan dubbelzijdig afdrucken.

ECM

ECM (Error Correction Mode) is een optionele verzendmodus voor foutcorrectie die is opgenomen in faxapparaten of faxmodems van Klasse 1. Hiermee wordt fouten in het faxverzendproces, die soms

worden veroorzaakt door ruis op de telefoonlijn, automatisch opgespoord en gecorrigeerd.

Emulatie

Emulatie is een techniek waarbij met het ene apparaat dezelfde resultaten worden behaald als met het andere. Een emulator kopieert de functies van één systeem naar een ander systeem, zodat het tweede systeem zich als het eerste gedraagt. Emulatie is gericht op de exacte reproductie van extern gedrag; dit in tegenstelling tot simulatie, dat verband houdt met een abstract model van het systeem dat wordt gesimuleerd, vaak met betrekking tot de interne staat.

Ethernet

Ethernet is een op frames gebaseerde computernetwerktechnologie voor LAN's. Het definieert de bedrading en signalen voor de fysieke laag en frameformaten en protocollen voor de MAC/gegevenskoppelinglaag van het OSI-model. Ethernet wordt voornamelijk gestandaardiseerd als IEEE 802.3. Het is de meest wijdverbreide LAN-technologie sinds de jaren '90.

EtherTalk

Een suite protocollen die zijn ontwikkeld door Apple Computer voor computernetwerken. Deze suite was opgenomen in de oorspronkelijke Macintosh (1984) en wordt nu door Apple ingezet voor TCP/IP-netwerken.

FDI

FDI (Foreign Device Interface) is een kaart die in het apparaat is geïnstalleerd, zodat een apparaat van derden kan worden aangesloten, bijvoorbeeld een muntautomaat of een kaartlezer. Met deze apparaten kunt u laten betalen voor afdrukservices die worden uitgevoerd met het apparaat.

Fixeereenheid (fuser)

Het onderdeel van een laserprinter dat de toner op het afdruk materiaal fixeert. Het bestaat uit een hete rol en een reserverol. Nadat toner op het papier is aangebracht, past de fixeereenheid hitte en druk toe om te zorgen dat de toner permanent op het papier blijft zitten. Dit is de reden dat het papier warm is als het uit een laserprinter komt.

FTP

FTP (File Transfer Protocol) is een algemeen gebruikt protocol voor de uitwisseling van bestanden via een willekeurig netwerk dat het TCP/IP-protocol ondersteunt (zoals internet of een intranet).

Gateway

Een verbinding tussen computernetwerken of tussen computernetwerken en een telefoonlijn. Het wordt veel gebruikt omdat het een computer of netwerk betreft dat/die toegang biedt tot een andere computer of een ander netwerk.

Grijswaarden

Tinten grijs die de lichte en donkere delen van een afbeelding weergeven, worden omgezet in grijswaarden; kleuren worden door verschillende tinten grijs weergegeven.

Halftoon

Een type afbeelding dat grijswaarden simuleert door het aantal dots te variëren. Kleurrijke gebieden bestaan uit een groot aantal dots, terwijl lichtere gebieden uit een kleiner aantal dots bestaan.

HDD

De HDD (Hard Disk Drive), doorgaans een harde schijf of vaste schijf genoemd, is een niet-vluchtig opslagapparaat dat digitaal gecodeerde gegevens opslaat op snel roterende platen met een magnetisch oppervlak.

IEEE

Het IEEE (Institute of Electrical and Electronics Engineers) is een internationale, professionele, non-profit organisatie voor de bevordering van technologie met betrekking tot elektriciteit.

IEEE 1284

De 1284-norm voor de parallelle poort is ontwikkeld door het IEEE (Institute of Electrical and Electronics Engineers). De term "1284-B" verwijst naar een bepaald type connector aan het uiteinde van de parallelle kabel die kan worden aangesloten op het randapparaat (bijvoorbeeld een printer).

Intranet

Een besloten netwerk dat gebruikmaakt van internetprotocollen, netwerkconnectiviteit en eventueel het openbaar telecommunicatiesysteem om werknemers op een veilige manier bedrijfsgegevens te laten uitwisselen of verrichtingen te laten uitvoeren. De term verwijst soms slechts alleen naar de meest zichtbare dienst, de interne website.

IP-adres

Een Internet Protocol-adres (IP-adres) is een uniek nummer dat apparaten gebruiken om elkaar te identificeren en informatie uit te wisselen in een netwerk met behulp van de Internet Protocol-standaard.

IPM

IPM (Images Per Minute) is een eenheid waarmee de snelheid van een printer wordt gemeten. IPM geeft het aantal eenzijdige vellen papier aan dat een printer binnen één minuut kan verwerken.

IPP

IPP (Internet Printing Protocol) is een standaardprotocol voor zowel afdrucken als het beheren van afdruktaken, materiaalformaat, resolutie, enzovoort. IPP kan lokaal of via het internet voor honderden printers worden gebruikt en ondersteunt tevens toegangsbeheer, verificatie en codering, waardoor het een veel effectievere en veiligere afdrukoplossing is dan eerdere oplossingen.

IPX/SPX

IPX/SPX staat voor Internet Packet Exchange/Sequenced Packet Exchange. Het is een netwerkprotocol dat wordt gebruikt door de besturingssystemen van Novell NetWare. IPX en SPX bieden beide verbindingsservices die vergelijkbaar zijn met TCP/IP, waarbij het IPX-protocol vergelijkbaar is met IP en SPX vergelijkbaar is met TCP. IPX/SPX was in eerste instantie bedoeld voor LAN's (Local Area Networks) en is een bijzonder efficiënt protocol voor dit doel (doorgaans overtreffen de prestaties die van TCP/IP in een LAN).

ISO

De ISO (International Organization for Standardization) is een internationale organisatie die normen vaststelt en bestaat uit vertegenwoordigers van nationale standaardisatieorganisaties. De ISO produceert wereldwijd industriële en commerciële normen.

ITU-T

De ITU-T (International Telecommunication Union) is een internationale organisatie die is opgericht voor de standaardisering en regulering van internationale radio- en telecommunicatie. De belangrijkste taken omvatten de standaardisering, de toewijzing van het radiospectrum en de organisatie van onderlinge verbindingen tussen verschillende landen waarmee internationale telefoongesprekken mogelijk worden gemaakt. De -T in ITU-T duidt op telecommunicatie.

ITU-T No. 1 chart

Gestandaardiseerde testchart die is gepubliceerd door ITU-T voor het verzenden van faxdocumenten.

JBIG

JBIG (Joint Bi-level Image Experts Group) is een norm voor de compressie van afbeeldingen zonder verlies van nauwkeurigheid of kwaliteit, die is ontworpen voor de compressie van binaire afbeeldingen, met name faxen, maar kan ook worden gebruikt voor andere afbeeldingen.

JPEG

JPEG (Joint Photographic Experts Group) is de meest gebruikte standaardcompressiemethode voor foto's. Deze indeling wordt gebruikt voor het opslaan en verzenden van foto's via het world wide web.

LDAP

LDAP (Lightweight Directory Access Protocol) is een netwerkprotocol voor het zoeken in en aanpassen van directoryservices via TCP/IP.

LED

Een LED (Light-Emitting Diode) is een halfgeleider die de status van een apparaat aangeeft.

MAC-adres

Het MAC-adres (Media Access Control) is een uniek adres dat een aan netwerkadapter is gekoppeld. Het MAC-adres is een unieke naam van 48 bits die gewoonlijk wordt genoteerd als 12 hexadecimale tekens die in paren zijn gegroepeerd (bijvoorbeeld 00-00-0c-34-11-4e). Dit adres wordt doorgaans door de fabrikant in een NIC (Network Interface Card) geprogrammeerd en wordt gebruikt als een hulpmiddel aan de hand waarvan routers apparaten kunnen vinden in grote netwerken.

MFP

Een MFP (Multi Function Peripheral) is een kantoormachine die verschillende functionaliteiten in één fysieke behuizing combineert, en zo bijvoorbeeld een printer, kopieerapparaat, faxapparaat en scanner ineen vormt.

MH

MH (Modified Huffman) is een compressiemethode voor het terugdringen van de hoeveelheid gegevens die moet worden overgedragen tussen de faxapparaten voor het verzenden van de afbeelding op de door ITU-T T.4 aanbevolen wijze. MH is een op een codeboek gebaseerd coderingsschema dat optimaal wordt aangewend voor een efficiënte compressie van witte ruimte. Aangezien de meeste faxen voornamelijk uit witte ruimte bestaan, kan hiermee de verzendtijd van de meeste faxen tot een minimum worden teruggebracht.

MMR

MMR (Modified Modified READ) is een compressiemethode die wordt aanbevolen door ITU-T T.6.

Modem

Een apparaat dat een signaal van een vervoerder moduleert om digitale informatie te coderen en tevens een dergelijk signaal demoduleert om de verzonden informatie te decoderen.

MR

MR (Modified Read) is een compressiemethode die wordt aanbevolen door ITU-T T.4. Met MR wordt de eerste gescande regel gecodeerd met behulp van MH. De volgende regel wordt vergeleken met de eerste, het verschil wordt vastgesteld en vervolgens worden de verschillen gecodeerd en verzonden.

NetWare

Een netwerkbesturingssysteem dat is ontwikkeld door Novell, Inc. Aanvankelijk maakte dit systeem gebruik van samenwerkende multi-tasking taken om verschillende services op een pc te kunnen uitvoeren en waren de netwerkprotocollen gebaseerd op de klassiek Xerox XNS-stack. Tegenwoordig ondersteunt NetWare zowel TCP/IP als IPX/SPX.

OPC

OPC (Organic Photo Conductor) is een mechanisme dat een virtuele afbeelding maakt om af te drukken met behulp van een laserstraal uit een laserprinter. Het is meestal groen of grijs en cilindervormig. De belichtingseenheid van een drum slijt langzaam door het gebruik van de printer en moet van tijd tot tijd worden vervangen, omdat de papierkorrel hierop krassen veroorzaakt.

Originelen

Het eerste exemplaar ergens van, zoals een document, foto of tekst, dat wordt gekopieerd, gereproduceerd of omgezet om volgende exemplaren te verkrijgen, maar dat zelf niet van iets anders is gekopieerd of afgeleid.

OSI

OSI (Open Systems Interconnection) is een communicatiemodel dat is ontwikkeld door de ISO (International Organization for Standardization). OSI biedt een standaard, modulaire benadering van netwerkontwerp waarmee de vereiste set complexe functies wordt opgesplitst in hanteerbare, op zichzelf staande, functionele lagen. De lagen zijn van boven naar onder: applicatie, presentatie, sessie, transport, netwerk, gegevenskoppeling en fysiek.

PABX

PABX (Private Automatic Branch Exchange) is een automatisch telefoonschakelsysteem in een besloten onderneming.

PCL

PCL (Printer Command Language) is een PDL (Page Description Language) die ontwikkeld is door HP als een printerprotocol en inmiddels een norm is geworden in de branche. PCL is aanvankelijk ontwikkeld voor de eerste inkjetprinters en is later op de markt gebracht voor thermische, matrix- en paginaprinters.

PDF

PDF (Portable Document Format) is een eigen bestandsindeling, ontwikkeld door Adobe Systems, voor het weergeven van tweedimensionale documenten in een apparaat- en resolutieonafhankelijke indeling.

PostScript

PostScript (PS) is een taal voor de beschrijving van pagina's en een programmeertaal die hoofdzakelijk wordt gebruikt in elektronische en dtp-toepassingen. Deze taal wordt uitgevoerd in een interpreter om een afbeelding te genereren.

PPM

PPM (Pages Per Minute) is een methode voor het meten van de snelheid van een printer; het is het aantal pagina's dat een printer in één minuut kan produceren.

Printerstuurprogramma

Een programma dat wordt gebruikt om opdrachten te verzenden en gegevens over te brengen van de computer naar de printer.

PRN-bestand

Een interface voor een apparaatstuurprogramma. Hiermee kan software communiceren met het apparaatstuurprogramma via standaard invoer-/uitvoeraanroepen, waardoor vele taken worden vereenvoudigd.

Protocol

Een conventie of standaard die de verbinding, de communicatie en het gegevensverkeer tussen twee computers inschakelt of controleert.

PS

Zie PostScript.

PSTN

PSTN (Public-Switched Telephone Network) is het netwerk van de openbare circuitgeschakelde telefoonnetwerken overal ter wereld dat, in een bedrijfsomgeving, doorgaans via een schakelbord wordt gerouteerd.

Resolutie

De scherpte van een afbeelding, gemeten in dpi (dots per inch). Hoe hoger de dpi, hoe hoger de resolutie.

SMB

SMB (Server Message Block) is een netwerkprotocol dat hoofdzakelijk wordt toegepast op gedeelde bestanden, printers, seriële poorten en diverse verbindingen tussen de knooppunten in een netwerk. Het biedt tevens een geverifieerd communicatiemechanisme voor processen onderling.

SMTP

SMTP (Simple Mail Transfer Protocol) is de standaard voor de verzending van e-mail via het internet. SMTP is een relatief eenvoudig, op tekst gebaseerd protocol, waarbij één of meer ontvangers van een bericht worden aangegeven, waarna de berichttekst wordt verzonden. Het is een cliënt-serverprotocol, waarbij de cliënt een e-mailbericht verzendt naar de server.

Sorteren

Sorteren is een proces waarbij een kopieertaak voor meerdere exemplaren in sets wordt afgedrukt. Wanneer de optie Sorteren is ingeschakeld, wordt eerst een gehele set afgedrukt voordat de overige kopieën worden gemaakt.

Standaard

De waarde of instelling die van kracht is/wordt wanneer de printer uit de verpakking komt, gereset of geïnitieerd wordt.

Subnetmasker

Het subnetmasker wordt gebruikt in samenhang met het netwerkadres om te bepalen welk deel van het adres het netwerkadres is en welk deel het hostadres.

TCP/IP

TCP (Transmission Control Protocol) en IP (Internet Protocol); de set communicatieprotocollen die de protocolstack implementeren waarop het internet en de meeste commerciële netwerken draaien.

TCR

TCR (Transmission Confirmation Report) geeft de details van elke verzending weer, zoals de taakstatus, het verzendresultaat en het aantal verzonden pagina's. Er kan worden ingesteld dat dit rapport na elke taak of alleen na een mislukte verzending wordt afgedrukt.

TIFF

TIFF (Tagged Image File Format) is een bestandsindeling voor bitmapafbeeldingen met een variabele resolutie. TIFF beschrijft de afbeeldingsgegevens die doorgaans afkomstig zijn van de scanner. TIFF-afbeeldingen maken gebruik van labels; dit zijn trefwoorden die de kenmerken definiëren van de in het bestand opgenomen afbeelding. Deze flexibele en platformafhankelijke indeling kan worden gebruikt voor illustraties die zijn gemaakt met diverse beeldverwerkingstoepassingen.

Tonercassette

Een soort fles in een apparaat als een printer, die toner bevat. Toner is een poeder dat in laserprinters en kopieerapparaten wordt gebruikt voor het vormen van tekst en afbeeldingen op afdrukpapier. Toner kan door middel van de hitte van de fixeereenheid worden gesmolten, waardoor de toner zich verbindt met de vezels in het papier.

TWAIN

Een standaard voor scanners en software. Wanneer een TWAIN-compatibele scanner wordt gebruikt met een TWAIN-compatibel programma, kan een scan worden gestart vanuit het programma; een API voor het vastleggen van afbeeldingen voor de besturingssystemen van Microsoft Windows en Apple Macintosh.

UNC-pad

UNC (Uniform Naming Convention) is een standaardmanier om gedeelde netwerkbronnen te benaderen in Window NT en andere Microsoft-producten. De notatie van een UNC-pad is:
\\<servernaam>\<naam_gedeelde_bron>\<aanvullende map>

URL

URL (Uniform Resource Locator) is het internationale adres van documenten en informatiebronnen op internet. Het eerste deel van het adres geeft aan welk protocol moet worden gebruikt en het tweede deel geeft het IP-adres of de domeinnaam aan waar de informatiebron zich bevindt.

USB

USB (Universal Serial Bus) is een standaard die is ontwikkeld door het USB Implementers Forum, Inc., om computers en randapparatuur met elkaar te verbinden. In tegenstelling tot de parallelle poort is USB ontworpen om een enkele computer-USB-poort tegelijkertijd op meerdere randapparaten aan te sluiten.

Watermerk

Een watermerk is een herkenbare afbeelding of een patroon dat helderder oplicht wanneer het voor een lichtbron wordt gehouden. Watermerken werden voor het eerst in 1282 in Bologna in Italië geïntroduceerd; ze werden gebruikt door papiermakers om hun product te waarmerken. Ze werden ook toegepast in postzegels, papiergeld en andere officiële documenten om fraude te voorkomen.

WIA

WIA (Windows Imaging Architecture) is een beeldverwerkingsarchitectuur die oorspronkelijk werd gebruikt in Windows Me en Windows XP. Een scan kan vanuit deze besturingssystemen worden gestart wanneer een WIA-compatibele scanner wordt gebruikt.

index

A

- aanpassing
 - hoogte 27
- achtergrond wissen, speciale kopie 37
- achtergrondafbeelding, aanpassen 37
- afdrukken
 - rapporten 44
 - USB-geheugen 42

B

- bedieningspaneel 19

D

- displaytaal, wijzigen 27

E

- energiesparende modus 27

G

- geheugen, wissen 44
- geluiden, instellen 27
- glasplaat
 - reinigen 46
- glasplaat scanner
 - documenten plaatsen 28

I

- ID Copy 19
- id-kaart, speciale kopie 36

K

- kopiëren
 - 2 pagina's per vel, 4 pagina's per vel 36
 - achtergrond wissen 37
 - kloon 37
 - kopie van id-kaart 36
 - poster 36
 - soort origineel 35
 - standaardinstelling, wijzigen 36
 - time-out, instellen 37
 - tonerdichtheid 35

L

- lade
 - breedte en lengte aanpassen 32
- LED
 - Status 20
- luidspreker geluid 27

N

- netwerk
 - instellen 25

O

- onderdelen vervangen
 - tonercassette 48
- onderhoud
 - onderdelen 51
 - tonercassette 47
- originelen plaatsen
 - glasplaat scanner 28

P

- papier
 - formaat wijzigen 32
 - storing verhelpen 53
- papiersoort
 - instellen 34
- papierstoring
 - tips om storingen te voorkomen 53
- probleem, oplossen
 - afdrukkwaliteit 60
 - kopiëren 62
 - Linux 64
 - Netwerkscan 64
 - papierinvoer 58
 - scannen 63
 - Windows 64

- problemen met afdrukkwaliteit,
oplossen 60

- problemen onder Linux 64

- problemen onder Windows 64

R

- rapporten, afdrukken 44
- reinigen
 - binnenzijde 45
 - buitenzijde 45
 - scanner 46

S

- scannen
 - standaardinstelling, wijzigen 39
 - USB-flashgeheugen 41
- speciale kopieerfuncties 36
- stuurprogramma
 - installatie 26

U

- USB-flashgeheugen
 - afdrukken 42
 - beheren 43
 - gegevensback-up 42
 - scannen 41

V

- vastgelopen papier, verwijderen
 - lade 1 53
- verbruiksartikelen
 - levensduur controleren 51
 - verwachte levensduur van
tonercassette 47

W

- werken met
 - SetIP 25

contact SAMSUNG worldwide

If you have any comments or questions regarding Samsung products, contact the Samsung customer care center.

COUNTRY/ REGION	CUSTOMER CARE CENTER	WEB SITE
ARGENTINE	0800-333-3733	www.samsung.com/ar
AUSTRALIA	1300 362 603	www.samsung.com/au
AUSTRIA	0810-SAMSUNG (7267864, € 0.07/min)	www.samsung.com/at
BELGIUM	02 201 2418	www.samsung.com/be (Dutch) www.samsung.com/ be_fr (French)
BRAZIL	0800-124-421 4004-0000	www.samsung.com/br
CANADA	1-800-SAMSUNG (726- 7864)	www.samsung.com/ca
CHILE	800-SAMSUNG (726-7864)	www.samsung.com/cl
CHINA	800-810-5858 400-810-5858 010-6475 1880	www.samsung.com/cn
COLOMBIA	01-8000112112	www.samsung.com.co
COSTA RICA	0-800-507-7267	www.samsung.com/ latin
CZECH REPUBLIC	800-SAMSUNG (800- 726786) Samsung Zrt., česká organizační složka, Oasis Florenc, Sokolovská394/17, 180 00, Praha 8	www.samsung.com/cz
DENMARK	8-SAMSUNG (7267864)	www.samsung.com/dk
ECUADOR	1-800-10-7267	www.samsung.com/ latin
EL SALVADOR	800-6225	www.samsung.com/ latin
ESTONIA	800-7267	www.samsung.com/ee
KAZAKHSTAN	8-10-800-500-55-500	www.samsung.com/ kz_ru
KYRGYZSTAN	00-800-500-55-500	
FINLAND	30-6227 515	www.samsung.com/fi
FRANCE	01 4863 0000	www.samsung.com/fr
GERMANY	01805 - SAMSUNG (726- 7864 € 0,14/min)	www.samsung.de
GUATEMALA	1-800-299-0013	www.samsung.com/ latin
HONDURAS	800-7919267	www.samsung.com/ latin
HONG KONG	3698-4698	www.samsung.com/hk

COUNTRY/ REGION	CUSTOMER CARE CENTER	WEB SITE
HUNGARY	06-80-SAMSUNG (726- 7864)	www.samsung.com/hu
INDIA	3030 8282 1800 110011 1800 3000 8282	www.samsung.com/in
INDONESIA	0800-112-8888	www.samsung.com/id
ITALIA	800-SAMSUNG(726-7864)	www.samsung.com/it
JAMAICA	1-800-234-7267	www.samsung.com/ latin
JAPAN	0120-327-527	www.samsung.com/jp
LATVIA	8000-7267	www.samsung.com/lv
LITHUANIA	8-800-77777	www.samsung.com/lt
LUXEMBURG	02 261 03 710	www.samsung.com/lu
MALAYSIA	1800-88-9999	www.samsung.com/my
MEXICO	01-800-SAMSUNG (726- 7864)	www.samsung.com/mx
NETHERLANDS	0900-SAMSUNG (0900- 7267864) (€ 0,10/min)	www.samsung.com/nl
NEW ZEALAND	0800 SAMSUNG (0800 726 786)	www.samsung.com/nz
NICARAGUA	00-1800-5077267	www.samsung.com/ latin
NORWAY	3-SAMSUNG (7267864)	www.samsung.com/no
PANAMA	800-7267	www.samsung.com/ latin
PHILIPPINES	1800-10-SAMSUNG (726- 7864) 1-800-3-SAMSUNG (726- 7864) 02-5805777	www.samsung.com/ph
POLAND	0 801 1SAMSUNG (172678) 022-607-93-33	www.samsung.com/pl
PORTUGAL	80820-SAMSUNG (726- 7864)	www.samsung.com/pt
PUERTO RICO	1-800-682-3180	www.samsung.com/ latin
REP. DOMINICA	1-800-751-2676	www.samsung.com/ latin
EIRE	0818 717 100	www.samsung.com/ie
RUSSIA	8-800-555-55-55	www.samsung.ru

COUNTRY/ REGION	CUSTOMER CARE CENTER	WEB SITE
SINGAPORE	1800-SAMSUNG (726-7864)	www.samsung.com/sg
SLOVAKIA	0800-SAMSUNG (726-7864)	www.samsung.com/sk
SOUTH AFRICA	0860 SAMSUNG (726-7864)	www.samsung.com/za
SPAIN	902-1-SAMSUNG(902 172 678)	www.samsung.com/es
SWEDEN	075-SAMSUNG (726 78 64)	www.samsung.com/se
SWITZERLAND	0848-SAMSUNG (7267864, CHF 0.08/min)	www.samsung.com/ch
TADJIKISTAN	8-10-800-500-55-500	
TAIWAN	0800-329-999	www.samsung.com/tw
THAILAND	1800-29-3232 02-689-3232	www.samsung.com/th
TRINIDAD & TOBAGO	1-800-SAMSUNG (726-7864)	www.samsung.com/ latin
TURKEY	444 77 11	www.samsung.com/tr
U.A.E	800-SAMSUNG (726-7864) 8000-4726	www.samsung.com/ae
U.K	0845 SAMSUNG (726-7864)	www.samsung.com/uk
U.S.A	1-800-SAMSUNG (7267864)	www.samsung.com/us
UKRAINE	8-800-502-0000	www.samsung.ua
UZBEKISTAN	8-10-800-500-55-500	www.samsung.com/ kz_ru
VENEZUELA	0-800-100-5303	www.samsung.com/ latin
VIETNAM	1 800 588 889	www.samsung.com/vn

© 2008 Samsung Electronics Co., Ltd. Alle rechten voorbehouden.

Deze gebruikershandleiding dient uitsluitend ter informatie. Alle informatie in deze gebruikershandleiding kan zonder berichtgeving vooraf worden gewijzigd. Samsung Electronics kan niet aansprakelijk worden gesteld voor directe of indirecte schade van welke aard dan ook als gevolg van of in verband met het gebruik van de informatie in deze gebruikershandleiding.

- Samsung en het Samsung-logo zijn handelsmerken van Samsung Electronics Co., Ltd.
- Microsoft, Windows en Windows Vista zijn gedeponeerde handelsmerken of handelsmerken van Microsoft Corporation.
- UFST® en MicroType™ zijn gedeponeerde handelsmerken van Monotype Imaging Inc.
- TrueType, LaserWriter en Macintosh zijn handelsmerken van Apple Computer, Inc.
- Alle andere merk- of productnamen zijn handelsmerken van hun respectieve bedrijven of organisaties.



REV 2.00



Samsung-printer

Software

INHOUDSOPGAVE

Hoofdstuk 1: **PRINTERSOFTWARE INSTALLEREN ONDER WINDOWS**

Printersoftware installeren	4
Software installeren voor afdrukken via een lokale printer	4
Software installeren voor afdrukken via een netwerk	7
Printersoftware opnieuw installeren	10
Printersoftware verwijderen	11
Printerstuurprogramma voor zwart-witafdrukken installeren	11

Hoofdstuk 2: **STANDAARD AFDRUKINSTELLINGEN**

Documenten afdrukken	13
Afdrukken naar een bestand (PRN)	14
Printerinstellingen	14
Tabblad Lay-out	15
Tabblad Papier	15
Tabblad Grafisch	16
Tabblad Extra	17
Tabblad Info	17
Favorieten	17
De Help-functie	17

Hoofdstuk 3: **GEAVANCEERDE AFDRUKINSTELLINGEN**

Meerdere pagina's afdrukken op één vel papier (N op een vel)	18
Posters afdrukken	19
Boekjes afdrukken	19
Afdrukken op beide zijden van het papier	20
Documenten vergroot of verkleind afdrukken	20

Document aan een geselecteerd papierformaat aanpassen	20
Watermerk afdrukken	21
Bestaand watermerk gebruiken	21
Nieuw watermerk maken	21
Watermerk bewerken	21
Watermerk verwijderen	21
Overlay afdrukken	22
Wat is een overlay?	22
Nieuwe overlay maken	22
Overlay gebruiken	22
Overlay verwijderen	22

Hoofdstuk 4: EEN LOKALE PRINTER DELEN

Instellen als hostcomputer	23
Instellen als clientcomputer	23

Hoofdstuk 5: SCANNEN

Scannen met Samsung SmarThru	24
Installatie van Samsung SmarThru ongedaan maken	24
Werken met Samsung SmarThru	24
Helpaanwijzingen op het scherm	25
Scannen met een TWAIN-compatibel programma	26
Scannen via het WIA-stuurprogramma	26
Windows XP	26
Windows Vista	26

Hoofdstuk 6: SMART PANEL GEBRUIKEN

Kennismaken met Smart Panel	27
De probleemoplossingsgids openen	28
Hulpprogramma Printerinstellingen	28
Help-aanwijzingen op het scherm	28
De instellingen van Smart Panel wijzigen	28

Hoofdstuk 7: UW PRINTER GEBRUIKEN ONDER LINUX

Aan de slag	29
Unified Linux-stuurprogramma installeren	29
Unified Linux-stuurprogramma installeren	29
Installatie van Unified Linux-stuurprogramma ongedaan maken	30
Werken met het SetIP-programma	31
Het programma starten	31
Werken met Unified Driver Configurator	31
Unified Driver Configurator openen	31
Printers configureren	32
Scanners Configuration	32
Ports Configuration (Poorten configureren)	33
Printereigenschappen configureren	33
Een document afdrukken	34
Afdrukken vanuit een toepassing	34
Bestanden afdrukken	34
Een document scannen	35
Werken met Image Manager	36

Hoofdstuk 8: UW PRINTER GEBRUIKEN MET EEN MACINTOSH

Software installeren	37
De installatie van het software ongedaan maken	37
Werken met het SetIP-programma	38
Het programma starten	38
De printer instellen	39
Voor een op een netwerk aangesloten Macintosh	39
Voor een via USB aangesloten Macintosh	39
Afdrukken	40
Document afdrukken	40
Afdrukinstellingen wijzigen	40
Verschillende pagina's afdrukken op één vel papier	41
Scannen	42
Scannen met USB	42
Scannen met netwerk	42
Scaninformatie instellen in Scanbeheer	42

1 Printersoftware installeren onder Windows

In dit hoofdstuk treft u de volgende onderwerpen aan:

- **Printersoftware installeren**
- **Printersoftware opnieuw installeren**
- **Printersoftware verwijderen**
- **Printerstuurprogramma voor zwart-witafdrucken installeren**

OPMERKING: In de volgende procedure wordt gebruik gemaakt van Windows XP. Voor andere besturingssystemen raadpleegt u de gebruikershandleiding of online-helpfunctie van de juiste Windowsversie.

Printersoftware installeren

U kunt de printersoftware installeren voor lokaal afdrucken of afdrucken via een netwerk. Om de printersoftware op de computer te installeren, moet u de juiste installatieprocedure uitvoeren voor de printer die wordt gebruikt.

Een printerstuurprogramma is software waarmee uw computer met de printer kan communiceren. De installatieprocedure voor stuurprogramma's verschilt mogelijk per besturingssysteem.

Sluit alle toepassingen op uw computer af voordat u begint met de installatie.

Software installeren voor afdrucken via een lokale printer

Een lokale printer is een printer die direct op uw computer aangesloten is met een bij de printer geleverde printerkabel, bijvoorbeeld een USB- of parallele kabel. Als uw printer op een netwerk aangesloten is, kunt u deze stap overslaan en naar "Software installeren voor afdrucken via een netwerk" op pagina 7 gaan.

U kunt de printersoftware installeren volgens de standaardmethode of de aangepaste methode.

OPMERKING: als tijdens de installatie het venster 'Nieuwe hardware gevonden' verschijnt, klikt u op  in de rechterbovenhoek van het venster om het venster te sluiten of klikt u op **Annuleren**.

Standaardinstallatie

Dit type installatie wordt aanbevolen voor de meeste gebruikers. Alle onderdelen die noodzakelijk zijn voor het afdrucken worden geïnstalleerd.

- 1 Zorg ervoor dat de printer aangesloten is op uw computer en aan staat.
- 2 Plaats de meegeleverde cd-rom in het cd-romstation van uw computer.

De cd-rom start automatisch en er wordt een installatievenster getoond.

Als het installatievenster niet verschijnt, klikt u op **Start** en vervolgens op **Uitvoeren...** Typ **X:\Setup.exe**, waarbij u "X" vervangt door de letter van het cd-romstation, en klik op **OK**.

Als u Windows Vista gebruikt, klikt u op **Start** → **Alle programma's** → **Bureau-accessories** → **Uitvoeren...** en typt u **X:\Setup.exe**.

Als het venster **AutoPlay** verschijnt in Windows Vista, klikt u op **Setup.exe Uitvoeren...** in het veld **Programma installeren of uitvoeren**. Vervolgens klikt u op **Doorgaan** in het venster **User Account Control**.

- 3 Klik op **Volgende**.



- Selecteer, indien noodzakelijk, een taal in de keuzelijst.

- 4 Selecteer **Typische installatie voor een lokale printer**. Klik op **Volgende**.



OPMERKING: Als uw printer nog niet op de computer aangesloten is, verschijnt het volgende venster.

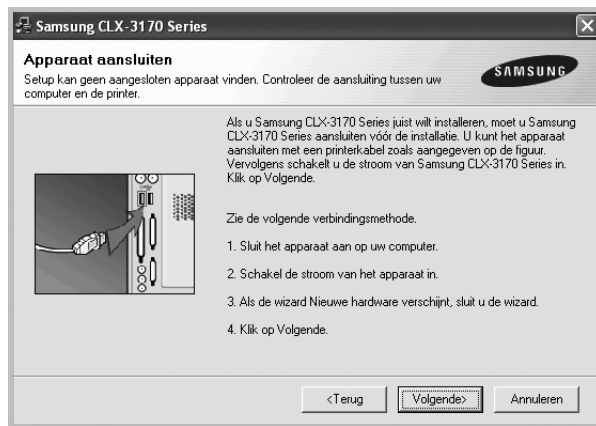

- Nadat u de printer hebt aangesloten, klikt u op **Volgende**.
- Als u de printer op dit moment nog niet wilt aansluiten, klikt u op **Volgende** en op **Nee** in het volgende scherm. Vervolgens wordt de installatie gestart. Aan het einde van de installatie wordt geen testpagina afgedrukt.
- **Het installatievenster in de gebruikershandleiding verschilt mogelijk van het venster dat u ziet. Dit is namelijk afhankelijk van de gebruikte printer en interface.**

- 5 Nadat de installatie voltooid is, verschijnt er een venster met de vraag of u een testpagina wilt afdrukken. Als u een testpagina wilt afdrukken, schakelt u het selectievakje in en klikt u op **Volgende**.

Anders klikt u op **Volgende** en slaat u stap 7 over.

- 6 Als de testpagina correct wordt afgedrukt, klikt u op **Ja**. Zo niet, dan klikt u op **Nee** om de testpagina opnieuw af te drukken.

- 7 Als u zich wilt registreren als gebruiker van een Samsung-printer zodat Samsung u hierover informatie kan toesturen, schakelt u het selectievakje in en klikt u op **Voltoeien**. Vervolgens wordt de website van Samsung geopend.

Anders klikt u gewoon op **Voltoeien**.



OPMERKING: als uw printerstuurprogramma niet goed werkt nadat de setup voltooid is, moet u het printerstuurprogramma opnieuw installeren. Zie de "Printersoftware opnieuw installeren" op pagina 10.

Aangepaste installatie

U kunt zelf onderdelen uitkiezen die geïnstalleerd moeten worden.

- 1 Zorg ervoor dat de printer aangesloten is op uw computer en aan staat.
- 2 Plaats de meegeleverde cd-rom in het cd-romstation van uw computer.

De cd-rom start automatisch en er wordt een installatievenster getoond.

Als het installatievenster niet verschijnt, klikt u op **Start** en vervolgens op **Uitvoeren...** Typ **X:\Setup.exe**, waarbij u "X" vervangt door de letter van het cd-romstation, en klik op **OK**.

Als u Windows Vista gebruikt, klikt u op **Start** → **Alle programma's** → **Bureau-accessories** → **Uitvoeren...** en typt u **X:\Setup.exe**.

Als het venster **AutoPlay** verschijnt in Windows Vista, klikt u op **Setup.exe Uitvoeren...** in het veld **Programma installeren of uitvoeren**. Vervolgens klikt u op **Doorgaan** in het venster **User Account Control**.

3 Klik op **Volgende**.



- Selecteer, indien noodzakelijk, een taal in de keuzelijst.

4 Selecteer **Aangepaste installatie**. Klik op **Volgende**.

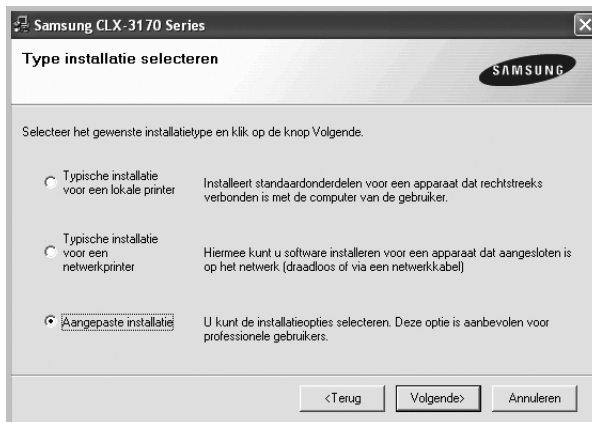

5 Selecteer uw printer en klik op **Volgende**.



OPMERKING: als uw printer nog niet op de computer aangesloten is, verschijnt het volgende venster.

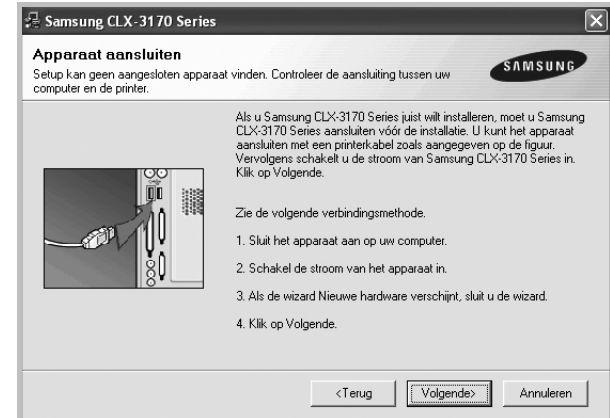

- Nadat u de printer hebt aangesloten, klikt u op **Volgende**.
- Als u de printer op dit moment nog niet wilt aansluiten, klikt u op **Volgende** en op **Nee** in het volgende scherm. Vervolgens wordt de installatie gestart. Aan het einde van de installatie wordt geen testpagina afgedrukt.
- **Het installatievenster in de gebruikershandleiding verschilt mogelijk van het venster dat u ziet. Dit is namelijk afhankelijk van de gebruikte printer en interface.**

6 Selecteer de onderdelen die u wilt installeren en klik op **Volgende**.



OPMERKING: U kunt de installatiemap wijzigen door op [**Bladeren**] te klikken.

- 7 Nadat de installatie voltooid is, verschijnt een venster met de vraag of u een testpagina wilt afdrucken. Als u een testpagina wilt afdrucken, schakelt u het selectievakje in en klikt u op **Volgende**.

Anders klikt u op **Volgende** en slaat u stap 9 over.

- 8 Als de testpagina correct wordt afgedrukt, klikt u op **Ja**.

Zo niet, dan klikt u op **Nee** om de testpagina opnieuw af te drukken.

- 9 Als u zich wilt registreren als gebruiker van een Samsung-printer zodat Samsung u hierover informatie kan toesturen, schakelt u het selectievakje in en klikt u op **Voltooien**. Vervolgens wordt de website van Samsung geopend.

Anders klikt u gewoon op **Voltooien**.



Software installeren voor afdrucken via een netwerk

Als u uw printer op een netwerk aansluit, moet u eerst de TCP/IP-instellingen voor de printer configureren. Nadat u de TCP/IP-instellingen hebt toegewezen en gecontroleerd, kunt u de software op elke computer in het netwerk installeren.

U kunt de printersoftware installeren volgens de standaardmethode of de aangepaste methode.

Standaardinstallatie

Dit type installatie wordt aanbevolen voor de meeste gebruikers. Alle onderdelen die noodzakelijk zijn voor het afdrucken worden geïnstalleerd.

- 1 Zorg ervoor dat de printer aangesloten is op uw netwerk en aan staat. Zie de bijgeleverde gebruikershandleiding voor meer informatie over hoe u de printer op een netwerk kunt aansluiten.
- 2 Plaats de meegeleverde cd-rom in het cd-romstation van uw computer.
De cd-rom start automatisch en er wordt een installatievenster getoond.
Als het installatievenster niet verschijnt, klikt u op **Start** en vervolgens op **Uitvoeren...** Typ **X:\Setup.exe**, waarbij u "X" vervangt door de letter van het cd-romstation, en klik op **OK**.
Als u Windows Vista gebruikt, klikt u op **Start** → **Alle programma's** → **Bureau-accessories** → **Uitvoeren...** en typt u **X:\Setup.exe**.
Als het venster **AutoPlay** verschijnt in Windows Vista, klikt u op **Setup.exe Uitvoeren...** in het veld **Programma installeren of uitvoeren**. Vervolgens klikt u op **Doorgaan** in het venster **User Account Control**.

- 3 Klik op **Volgende**.



- Selecteer, indien noodzakelijk, een taal in de keuzelijst.

- 4 Selecteer **Typische installatie voor een netwerkprinter**. Klik op **Volgende**.



OPMERKING: Als de printer niet op het netwerk is aangesloten, verschijnt het volgende venster. Selecteer de gewenste instellingsoptie en klik op **Volgende**.

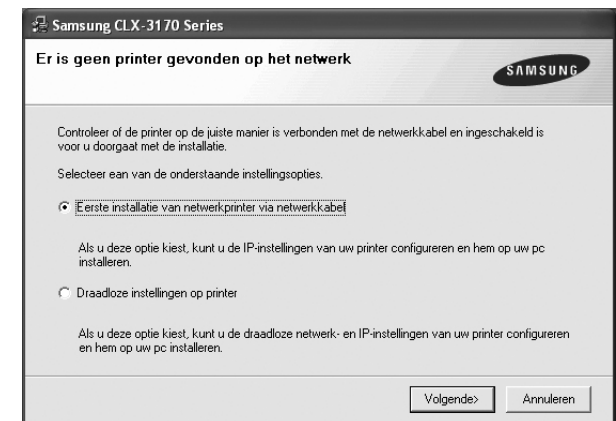

Het venster **IP-adres instellen** verschijnt. Ga als volgt te werk:

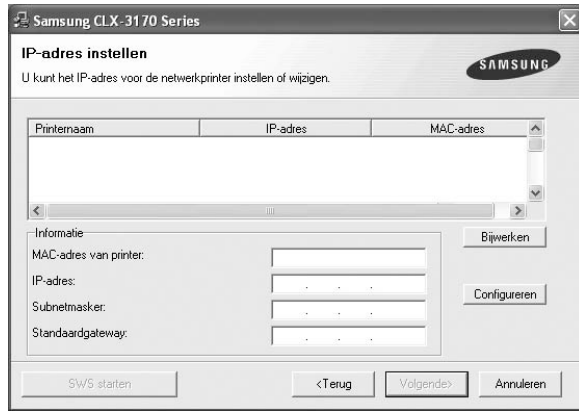

- Selecteer een printer waarvoor een specifiek IP-adres moet worden ingesteld in.
 - Configureer handmatig een IP-adres, subnetmasker en gateway voor de printer en klik op **Configureren** om het specifieke IP-adres voor de netwerkprinter in te stellen.
 - Klik op **Volgende** en ga naar stap 6.
- U kunt de netwerkprinter ook instellen via SyncThru™ Web Service, een geïntegreerde webserver. Klik op **SWS starten** in het venster **IP-adres instellen**.

- 5** De lijst van beschikbare printers in het netwerk verschijnt. Selecteer de printer die u wilt installeren in de lijst en druk op **Volgende**.



- Als de printer niet in de lijst voorkomt, klikt u op **Bijwerken** om de lijst te vernieuwen of selecteert u **TCP/IP-poort toevoegen** om uw printer aan het netwerk toe te voegen. Als u de printer aan het netwerk wilt toevoegen, moet u de poortnaam en het IP-adres voor de printer invoeren.

Om het IP-adres of het MAC-adres van uw printer te controleren, drukt u een netwerkconfiguratiepagina af.

- Selecteer **Gedeelde printer (UNC)** om een gedeelde netwerkprinter (UNC-pad) te vinden en voer de gedeelde

naam handmatig in of zoek een gedeelde printer door te klikken op de knop **Bladeren**.

OPMERKING: Als u uw apparaat niet in het netwerk kunt vinden, schakelt u de firewall uit en klikt u op **Bijwerken**. In Windows klikt u op **Start** -> **Configuratiescherm**, gaat u naar Windows Firewall en schakelt u deze optie uit. Voor andere besturingssystemen raadpleegt u de online handleiding.

- 6** Nadat de installatie voltooid is, verschijnt er een venster met de vraag of u een testpagina wilt afdrukken en of u zich wilt registreren als gebruiker van een Samsung-printer zodat Samsung u hierover informatie kan toesturen. Als u dit wilt, schakelt u het desbetreffende selectievakje in en klikt u op **Voltoeien**.

Anders klikt u gewoon op **Voltoeien**.



OPMERKING: als uw printerstuurprogramma niet goed werkt nadat de setup voltooid is, moet u het printerstuurprogramma opnieuw installeren. Zie de "Printersoftware opnieuw installeren" op pagina 10.

Aangepaste installatie

U kunt individuele onderdelen selecteren die moeten worden geïnstalleerd en een specifiek IP-adres instellen.

- 1** Zorg ervoor dat de printer aangesloten is op uw netwerk en aan staat. Zie de bijgeleverde gebruikershandleiding voor meer informatie over hoe u de printer op een netwerk kunt aansluiten.

- 2** Plaats de meegeleverde cd-rom in het cd-romstation van uw computer.

De cd-rom start automatisch en er wordt een installatievenster getoond.

Als het installatievenster niet verschijnt, klikt u op **Start** en vervolgens op **Uitvoeren...** Typ **X:\Setup.exe**, waarbij u "X" vervangt door de letter van het cd-romstation, en klik op **OK**.

Als u Windows Vista gebruikt, klikt u op **Start** → **Alle programma's** → **Bureau-accessories** → **Uitvoeren...** en typt u **X:\Setup.exe**.

Als het venster **AutoPlay** verschijnt in Windows Vista, klikt u op **Setup.exe Uitvoeren...** in het veld **Programma installeren of uitvoeren**. Vervolgens klikt u op **Doorgaan** in het venster **User Account Control**.

3 Klik op **Volgende**.



- Selecteer, indien noodzakelijk, een taal in de keuzelijst.

4 Selecteer **Aangepaste installatie**. Klik op **Volgende**.



5 De lijst van beschikbare printers in het netwerk verschijnt. Selecteer de printer die u wilt installeren in de lijst en druk op **Volgende**.



- Als de printer niet in de lijst voorkomt, klikt u op **Bijwerken** om de lijst te vernieuwen of selecteert u **TCP/IP-poort toevoegen** om uw printer aan het netwerk toe te voegen. Als u de printer aan het netwerk wilt toevoegen, moet u de poortnaam en het IP-adres voor de printer invoeren.

Om het IP-adres of het MAC-adres van uw printer te controleren, drukt u een netwerkconfiguratiepagina af.

- Selecteer **Gedeelde printer (UNC)** om een gedeelde netwerkprinter (UNC-pad) te vinden en voer de gedeelde naam handmatig in of zoek een gedeelde printer door te klikken op de knop **Bladeren**.

OPMERKING: Als u uw apparaat niet in het netwerk kunt vinden, schakelt u de firewall uit en klikt u op **Bijwerken**. In Windows klikt u op **Start -> Configuratiescherm**, gaat u naar Windows Firewall en schakelt u deze optie uit. Voor andere besturingssystemen raadpleegt u de online handleiding.

TIP: klik op de knop **IP-adres instellen** als u een specifiek IP-adres op een specifieke netwerkprinter wilt instellen. Het venster IP-adres instellen verschijnt. Ga als volgt te werk:

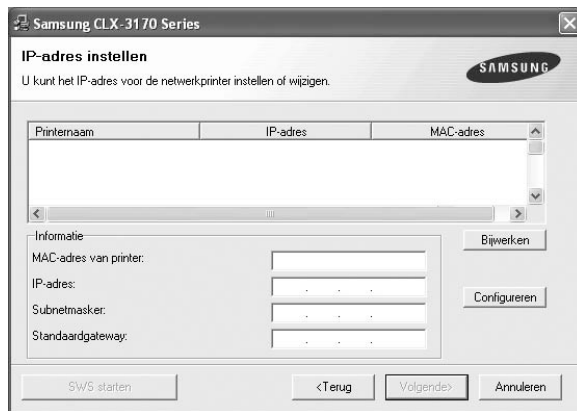

- Selecteer een printer waarvoor een specifiek IP-adres moet worden ingesteld in.
 - Configureer handmatig een IP-adres, subnetmasker en gateway voor de printer en klik op **Configureren** om het specifieke IP-adres voor de netwerkprinter in te stellen.
 - Klik op **Volgende**.
- U kunt de netwerkprinter ook instellen via SyncThru™ Web Service, een geïntegreerde webserver. Klik op **SWS starten** in het venster **IP-adres instellen**.

- 6** Selecteer de onderdelen die u wilt installeren. Nadat u de onderdelen hebt geselecteerd, verschijnt het volgende venster. U kunt ook de printernaam wijzigen, de printer instellen om te worden gedeeld op het netwerk, de printer instellen als standaardprinter en de poortnaam van elke printer wijzigen. Klik op **Volgende**.



Selecteer het selectievakje **Deze printer instellen op een server** om deze software op een server te installeren.

- 7** Nadat de installatie voltooid is, verschijnt er een venster met de vraag of u een testpagina wilt afdrukken en of u zich wilt registreren als gebruiker van een Samsung-printer zodat Samsung u hierover

informatie kan toesturen. Als u dit wilt, schakelt u het desbetreffende selectievakje in en klikt u op **Voltoeien**.

Anders klikt u gewoon op **Voltoeien**.



OPMERKING: als uw printerstuurprogramma niet goed werkt nadat de setup voltooid is, moet u het printerstuurprogramma opnieuw installeren. Zie "Printersoftware opnieuw installeren" op pagina 10.

Printersoftware opnieuw installeren

U kunt de software opnieuw installeren als de installatie is mislukt.

- Zet uw computer aan en wacht tot Windows is opgestart.
- In het menu **Start** selecteert u **Programma's of Alle programma's** → **de naam van het printerstuurprogramma** → **Onderhoud**.
- Selecteer **Herstellen** en klik op **Volgende**.
- De lijst van beschikbare printers in het netwerk verschijnt. Selecteer de printer die u wilt installeren in de lijst en druk op **Volgende**.



- Als de printer niet in de lijst voorkomt, klikt u op **Bijwerken** om de lijst te vernieuwen of selecteert u **TCP/IP-poort toevoegen** om uw printer aan het netwerk toe te voegen. Als u de printer aan het netwerk wilt toevoegen, moet u de poortnaam en het IP-adres voor de printer invoeren.
- Selecteer **Gedeelde printer (UNC)** om een gedeelde netwerkprinter (UNC-pad) te vinden en voer de gedeelde naam handmatig in of zoek een gedeelde printer door te klikken op de knop **Bladeren**.

Er verschijnt een lijst met componenten zodat u elk onderdeel afzonderlijk opnieuw kunt installeren.

OPMERKING: als uw printer nog niet op de computer aangesloten is, verschijnt het volgende venster.



- Nadat u de printer hebt aangesloten, klikt u op **Volgende**.
- Als u de printer op dit moment nog niet wilt aansluiten, klikt u op **Volgende** en **Nee** in het volgende scherm. Vervolgens wordt de installatie gestart. Er wordt echter geen testpagina aan het einde afgedrukt.
- **Het herinstallatievenster in de gebruikershandleiding verschilt mogelijk van het venster dat u ziet. Dit is namelijk afhankelijk van de gebruikte printer en interface.**

- 5 Selecteer de onderdelen die u opnieuw wilt installeren en klik op **Volgende**.

Als u de printersoftware hebt geïnstalleerd voor lokaal afdrukken en u **de naam van het printerstuurprogramma** selecteert, verschijnt er een venster met de vraag of u een testpagina wilt afdrukken. Ga als volgt te werk:

- a. Schakel het selectievakje in om een testpagina af te drukken en klik op **Volgende**.
- b. Als de testpagina correct werd afgedrukt, klikt u op **Ja**. Als dat niet het geval is, klikt u op **Nee** om de pagina opnieuw af te drukken.

- 6 Nadat de onderdelen opnieuw zijn geïnstalleerd, klikt u op **Voltoeien**.

Printersoftware verwijderen

- 1 Zet uw computer aan en wacht tot Windows is opgestart.
- 2 In het menu **Start** selecteert u **Programma's of Alle programma's** → **de naam van het printerstuurprogramma** → **Onderhoud**.
- 3 Selecteer **Verwijderen** en klik op **Volgende**.
Er verschijnt een lijst met componenten zodat u elk onderdeel afzonderlijk kunt verwijderen.
- 4 Selecteer de onderdelen die u wilt verwijderen en klik op **Volgende**.
- 5 Als u wordt gevraagd om uw keuze te bevestigen, klikt u op **Ja**.
Het door u gekozen stuurprogramma wordt van uw computer verwijderd.
- 6 Nadat de software verwijderd is, klikt u op **Voltoeien**.

Printerstuurprogramma voor zwart-witafdrukken installeren

Deze printer wordt geleverd met een stuurprogramma voor zwart-witafdrukken, zodat u het apparaat kunt gebruiken als een monochrome printer. U moet het stuurprogramma voor zwart-witafdrukken op uw computer installeren. De volgende stappen loodsen u door de installatieprocedure.

- 1 Zorg ervoor dat de printer op uw computer is aangesloten en aan staat. Of zorg ervoor dat uw computer en printer op het netwerk aangesloten zijn.
- 2 Plaats de meegeleverde cd-rom in het cd-romstation. De cd-rom start automatisch en er wordt een installatievenster weergegeven.
- 3 Klik op **Annuleren**.



Wanneer het bevestigingsvenster verschijnt, klikt u op **Voltoeien**.

- 4 Klik op **Start** → **Printers en faxapparaten**.
- 5 Dubbelklik op **Printer toevoegen**.
- 6 Wanneer de wizard **Printer toevoegen** verschijnt, klikt u op **Volgende**.
- 7 Selecteer het keuzerondje **Lokale printer die met deze computer is verbonden**, schakel het selectievakje **Mijn Plug en Play-printer automatisch detecteren en installeren** in en klik op **Volgende**. Ga naar stap 13.

Als uw computer de printer niet vindt, gaat u naar de volgende stap.
- 8 Selecteer **Volgende** in het venster **Een printerpoort selecteren**.
- 9 Selecteer **Bladeren** in het venster **Een printerpoort selecteren**.
- 10 Klik op **Bladeren** om een stuurprogramma te vinden waarmee uw printer zwart-witafdrukken kan maken.

bijv.) Windows XP 32 bits
Selecteer cd-romstation → **Printer** → **PC_MONO** → **WINXP_2000_VISTA-32**
- 11 Selecteer *****.inf** en klik op **Openen**.
- 12 Klik op **OK** in het venster **Installeren vanaf schijf**.
- 13 Selecteer een stuurprogramma voor zwart-witafdrukken in het veld **Printers** en klik op **Volgende**.

OPMERKING: Als u vroeger al eens een stuurprogramma voor zwart-witafdrukken hebt geïnstalleerd, gebruikt u het venster **Bestaand stuurprogramma gebruiken**. Selecteer het stuurprogramma zoals in het venster beschreven en klik op **Volgende**. Afhankelijk van de configuratie van uw computer verschijnt mogelijk het venster voor het delen van de printer of het venster voor het afdrukken van een testpagina. Maak de gewenste keuze.

- 14 Voer de naam van de printer in en klik op **Volgende**.
- 15 Klik op **Voltooien** om te beginnen met de installatie van een printerstuurprogramma voor zwart-witafdrukken.

OPMERKING: Als uw printer verbonden is met een netwerk, opent u de **Eigenschappen** van de printer, selecteert u het tabblad **Poorten**, klikt u op **Poort toevoegen** en **Standaard TCP/IP-poort**, en creëert u een nieuwe poort om de printer op aan te sluiten. Om een nieuwe poort te creëren, volgt u de procedure die beschreven is in het venster van de wizard.

2 Standaard afdrukinstellingen



In dit hoofdstuk worden de afdrukopties en algemene afdruktaken in Windows beschreven.

In dit hoofdstuk treft u de volgende onderwerpen aan:

- Documenten afdrukken
- Afdrukken naar een bestand (PRN)
- Printerinstellingen
 - Tabblad Lay-out
 - Tabblad Papier
 - Tabblad Grafisch
 - Tabblad Extra
 - Tabblad Info
 - Favorieten
 - De Help-functie

Documenten afdrukken

NB

- Het venster **Eigenschappen** van het printerstuurprogramma in de gebruikershandleiding verschilt mogelijk van het venster dat u ziet, omdat dit afhankelijk is van de gebruikte printer. Het printereigenschappenvenster bestaat echter uit vrijwel dezelfde onderdelen.
- **Controleer welke besturingssystemen compatibel zijn met de printer. Zie Printerspecificaties onder Compatibiliteit met besturingssysteem in de printerhandleiding.**
- U kunt de exacte naam van uw printer controleren op de bijgeleverde cd-rom.
- Als u een optie selecteert bij de printereigenschappen, verschijnt mogelijk een uitroepteken  of het teken . Een uitroepteken wil zeggen dat u deze optie wel kunt selecteren maar dat deze niet wordt aanbevolen, en het teken  wil zeggen dat u deze optie niet kunt selecteren vanwege de instellingen of de omgeving van het apparaat.

De volgende procedure beschrijft de algemene stappen die u moet volgen om vanuit een Windows-programma af te drukken. De exacte procedure kan per programma verschillen. Raadpleeg de handleiding van uw softwaretoepassing voor de exacte afdrukprocedure.

- 1 Open het document dat u wilt afdrukken.
- 2 Selecteer **Afdrukken** in het menu **Bestand**. Het venster Afdrukken verschijnt. Dit kan, afhankelijk van het gebruikte programma, enigszins afwijken van onderstaande illustratie. U kunt de belangrijkste afdrukinstellingen selecteren in het venster Afdrukken. Deze instellingen omvatten het aantal exemplaren en het afdrukbereik.



- 3 Selecteer **de printer** in de keuzelijst **Naam**.
- 4 Om de printerfuncties van uw printerstuurprogramma te gebruiken, klikt u op **Eigenschappen** of **Voorkeursinstellingen** in het afdrukvenster van de toepassing. Meer informatie vindt u op "Printerinstellingen" op pagina 14.
Als **Instellen**, **Printer** of **Opties** voorkomen in het afdrukvenster, klikt u daarop. Klik in het volgende venster op **Eigenschappen**.
- 5 Klik op **OK** om het venster met printereigenschappen te sluiten.
- 6 Klik in het venster Afdrukken op **OK** of **Afdrukken** om de afdruktaak te starten.

Afdrukken naar een bestand (PRN)

Het kan soms handig zijn om de af te drukken gegevens op te slaan als een bestand.

Ga als volgt te werk om een bestand aan te maken:

- 1 Schakel het selectievakje **Naar bestand** in het venster **Afdrukken** in.

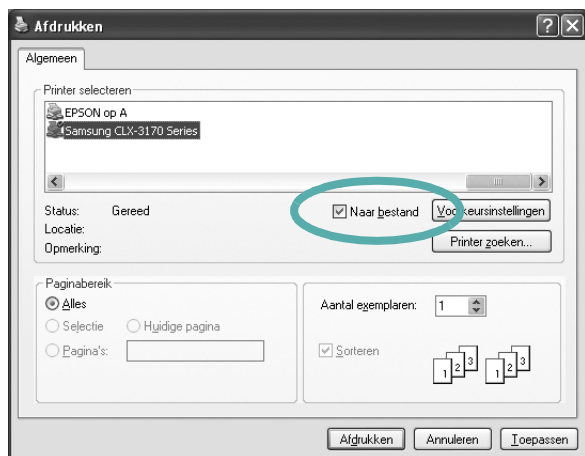

- 2 Selecteer een map, wijs een naam toe aan het bestand en klik op **OK**.

Printerinstellingen

Via het venster met printereigenschappen hebt u toegang tot alle informatie die u nodig hebt als u de printer gebruikt. Als de printereigenschappen worden weergegeven, kunt u de instellingen die u voor uw afdruktaak nodig hebt controleren en wijzigen.

Afhankelijk van het besturingssysteem kan het venster Eigenschappen van de printer er anders uitzien. Deze softwarehandleiding geeft het venster Eigenschappen van Windows XP weer.

Het venster **Eigenschappen** van het printerstuurprogramma in de gebruikershandleiding verschilt mogelijk van het venster dat u ziet, omdat dit afhankelijk is van de gebruikte printer.

NB

- De meeste Windows-toepassingen zullen de in het printerstuurprogramma opgegeven instellingen opheffen. Daarom raden wij u aan eerst de afdrukinstellingen in uw programma te wijzigen en alleen instellingen die u daar niet vindt, aan te passen in het printerstuurprogramma.
- Deze instellingen gelden zolang u uw programma niet afsluit. **Als u wilt dat uw wijzigingen permanent behouden blijven**, brengt u ze aan in de map Printers.
- De volgende procedure geldt voor Windows XP. Zie de desbetreffende Windows-gebruikershandleiding of on line Help voor andere Windows-besturingssystemen.
 1. Klik op de knop **Start** van Windows.
 2. Selecteer **Printers en faxapparaten**.
 3. Selecteer **het pictogram van het printerstuurprogramma**.
 4. Klik met de rechtermuisknop op het pictogram van het printerstuurprogramma en selecteer **Voorkeursinstellingen voor afdrukken**.
 5. Wijzig de instellingen op elk tabblad en klik op OK.

Tabblad Lay-out

Het tabblad **Lay-out** bevat opties waarmee u de weergave van het document op de afgedrukte pagina kunt aanpassen. Onder **Lay-outopties** hebt u de keuze uit **Meerdere pagina's per kant** en **Poster afdrukken**. Zie "Documenten afdrucken" op pagina 13 voor meer informatie over de voorkeursinstellingen voor afdrucken.

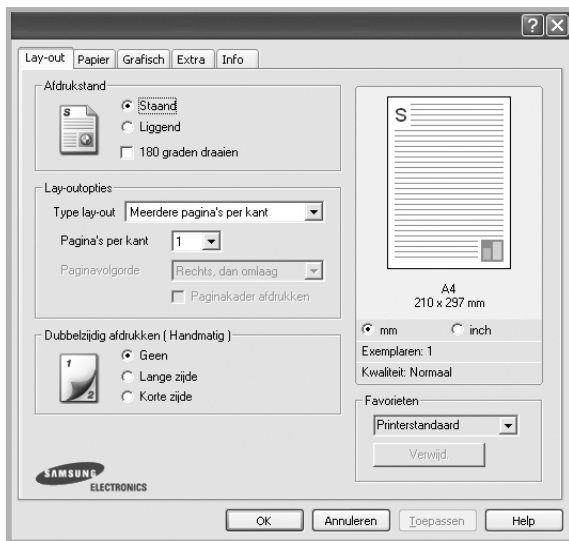

Afdrukstand

Met behulp van **Afdrukstand** kunt u de richting selecteren waarin informatie wordt afgedrukt op een pagina.

- **Staand** drukt af over de breedte van de pagina, zoals in een brief.
- **Liggend** drukt af over de lengte van de pagina, zoals bij een spreadsheet.
- Met behulp van **180 graden draaien** biedt u de mogelijkheid om de pagina 180 graden te draaien.

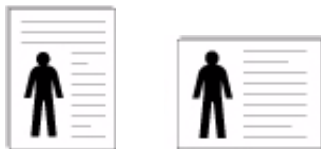

▲ Staand

▲ Liggend

Lay-outopties

Via **Lay-outopties** kunt u geavanceerde afdrukoptyes selecteren. U hebt de keuze uit **Meerdere pagina's per kant** en **Poster afdrukken**.

- Voor meer informatie, zie "Meerdere pagina's afdrucken op één vel papier (N op een vel)" op pagina 18.
- Voor meer informatie, zie "Posters afdrucken" op pagina 19.
- Voor meer informatie, zie "Boekjes afdrucken" op pagina 19.

Dubbelzijdig afdrukken

Dubbelzijdig afdrukken biedt u de mogelijkheid om op beide zijden van het papier af te drukken.

- Voor meer informatie, zie "Afdrukken op beide zijden van het papier" op pagina 20.

Tabblad Papier

De volgende opties voor papierinstellingen zijn beschikbaar in het eigenschappenvenster van de printer. Zie "Documenten afdrucken" op pagina 13 voor meer informatie over de voorkeursinstellingen voor afdrucken.

Klik op het tabblad **Papier** om toegang te krijgen tot de printereigenschappen.

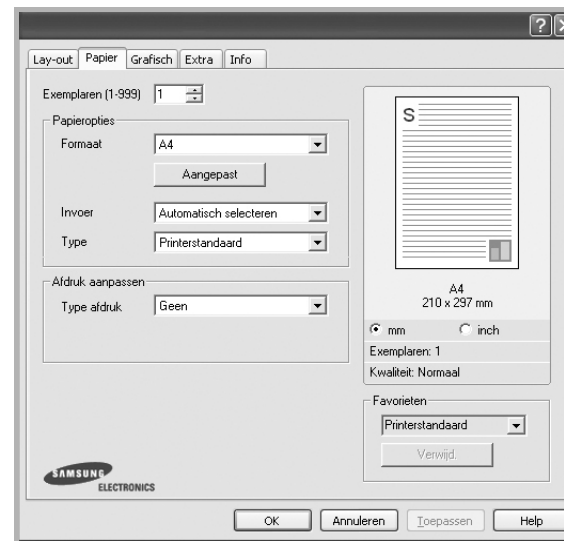

Exemplaren

In het veld **Exemplaren** kunt u aangeven hoeveel exemplaren u wilt afdrucken. U kunt een aantal tussen 1 en 999 invullen.

Formaat

In het veld **Formaat** stelt u in welk formaat papier in de lade ligt. Als het vereiste formaat niet in het vak **Formaat** staat, klikt u op **Aangepast**. Het venster **Instelling aangepast papier** verschijnt. Vul het papierformaat in en klik op **OK**. De instelling verschijnt in de lijst zodat u deze kunt selecteren.

Invoer

Controleer of bij **Invoer** de juiste papierlade is gekozen.

Kies voor **Handmatige invoer** als u op speciaal materiaal wilt afdrucken, zoals enveloppen of transparanten.

Type

Stel **Type** in volgens het papier in de lade van waaruit u wenst af te drukken. Zo krijgt u de beste afdruk. Doet u dit niet, zal de afdrুকwaliteit mogelijk niet aan uw verwachtingen beantwoorden.

Dik: dik papier met een gewicht tussen 90 en 105 g/m².

Dun: dun papier met een gewicht tussen 60 en 70 g/m².

Katoen: 75~90 g/m² katoenpapier zoals Gilbert 25% en Gilbert 100%.

Normaal papier: gewoon papier. Selecteer dit type indien u een zwartwitprinter heeft en afdrukt op katoenpapier van 60 g/m².

Kringlooppapier: gerecycleerd papier van 75~90 g/m².

Gekleurd papier: gekleurd papier van 75~90 g/m².

Archiefpapier: kies deze optie als u de afdrucken geruime tijd wilt bewaren (bijvoorbeeld in een archief).

Afdruk aanpassen

Met **Afdruk aanpassen** kunt u uw afdruktaak automatisch of handmatig schalen op een pagina. U hebt de keuze uit **Geen**, **Verkleinen/Vergroten** en **Aan pagina aanpassen**.

- Voor meer informatie, zie “Documenten vergroot of verkleind afdrucken” op pagina 20.
- Voor meer informatie, zie “Document aan een geselecteerd papierformaat aanpassen” op pagina 20.

Tabblad Grafisch

Met behulp van de volgende grafische instellingen regelt u de afdrukkwaliteit. Zie “Documenten afdrucken” op pagina 13 voor meer informatie over de voorkeursinstellingen voor afdrucken.

Klik op het tabblad **Grafisch** om het onderstaande venster te openen.

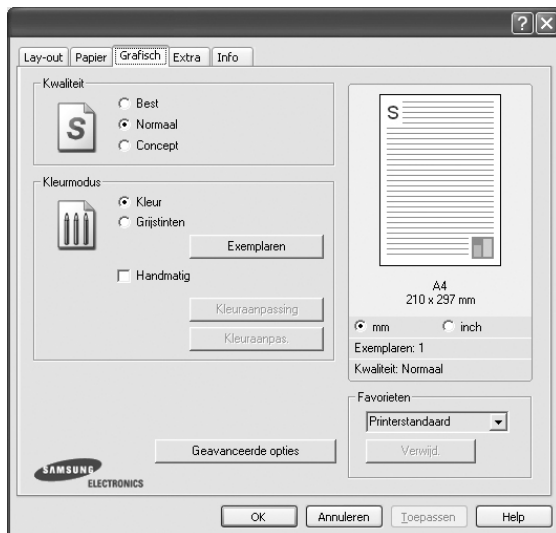

Kwaliteit

Welke resolutieopties u kunt selecteren, hangt mogelijk af van het printermodel. hoe scherper tekens en afbeeldingen worden afgedrukt. Als u een hoge instelling selecteert, kan het bovendien iets langer duren voordat het document is afgedrukt.

Kleurmodus

U kunt kleuropties kiezen. De instelling **Kleur** levert gewoonlijk de beste afdrukkwaliteit op voor documenten in kleur. Als u een kleurendocument in grijs tinten wilt afdrucken, selecteert u **Grijs tinten**. Selecteer **Handmatig** en klik op de knop **Kleuraanpassing Kleuraanpas.** als u de kleuropties handmatig wilt aanpassen.

- **Instelling voor aantal exemplaren :** Als u deze optie wilt gebruiken, moet u eerst het totale aantal exemplaren instellen op het tabblad **Papier**. Als u verschillende exemplaren wilt afdrucken, waarvan sommige in kleur en andere in grijs tinten, gebruikt u deze optie en selecteert u het aantal exemplaren in grijs tinten.
- **Kleuraanpassing:** u kunt aanpassen hoe afbeeldingen worden weergegeven door de instellingen in de optie **Levels** te wijzigen.
- **Kleuraanpas.:** u kunt de afdrukk kleuren aanpassen aan de kleuren van uw scherm met de optie **Settings**.

Geavanceerde opties

Om de geavanceerde opties in te stellen, klikt u op **Geavanceerde opties**.

- **Alle tekst zwart afdrucken:** als **Alle tekst zwart afdrucken** is geselecteerd, wordt alle tekst in uw document zwart afgedrukt, ongeacht de kleur waarin de tekst op het scherm wordt weergegeven.
- **Alle tekst donkerder afdrucken:** als het selectievakje **Alle tekst donkerder afdrucken** ingeschakeld is, wordt alle tekst in uw document donkerder afgedrukt dan normaal.
- **Grijschaaluitbreiding:** Druk op het tabblad **Intelligente kleuren**. Hiermee kunnen gebruikers de details van natuurfoto's bewaren en het contrast en de leesbaarheid tussen grijscontrasten verbeteren bij het afdrucken in grijs waarden van gekleurde documenten. Deze functie is enkel beschikbaar bij gebruik van het PCL-stuurprogramma.
- **Fijne randen:** Druk op het tabblad **Intelligente kleuren**. Hiermee kunnen gebruikers tekstranden en fijne lijnen accentueren voor een betere leesbaarheid en elke kleurkanaalregistratie in kleurafdrukmodus uitlijnen. Deze functie is enkel beschikbaar bij gebruik van het SPL-printerstuurprogramma.

Tabblad Extra

Op dit tabblad selecteert u de uitvoeropties voor documenten. Zie “Documenten afdrukken” op pagina 13 voor meer informatie over de voorkeursinstellingen voor afdrukken.

Klik op het tabblad **Extra** om toegang te krijgen tot de volgende functies:

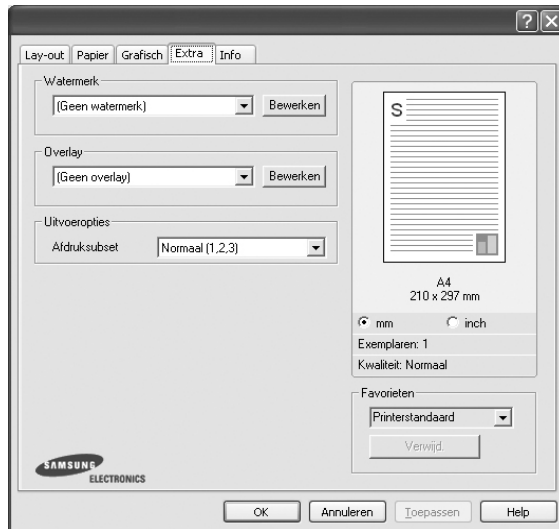

Watermerk

U kunt een afbeelding maken die als achtergrondtekst op elke pagina in het document wordt afgedrukt. Voor meer informatie, zie “Watermerk afdrukken” op pagina 21.

Overlay

Overlays worden vaak gebruikt in plaats van voorbedrukt briefpapier of formulieren. Voor meer informatie, zie “Overlay afdrukken” op pagina 22.

Uitvoeropties

- **Afdruksubset:** u kunt instellen in welke volgorde de pagina's moeten worden afgedrukt. Selecteer de afdrukvolgorde in de vervolgkeuzelijst.
 - **Normaal (1, 2, 3):** de printer drukt alle pagina's af van de eerste tot de laatste pagina.
 - **Alle pagina's omkeren (3,2,1):** de printer drukt alle pagina's af van de laatste tot de eerste pagina.
 - **Oneven pagina's afdrukken:** de printer drukt alleen de pagina's van het document met een oneven bladnummer af.
 - **Even pagina's afdrukken:** de printer drukt alleen de pagina's van het document met een even bladnummer af.

Tabblad Info

Op het tabblad **Info** worden de copyrightinformatie en het versienummer van het stuurprogramma weergegeven. Als u beschikt over een internetbrowser, kunt u een verbinding maken met het internet door op het website-pictogram te klikken. Zie “Documenten afdrukken” op pagina 13 voor meer informatie over de voorkeursinstellingen voor afdrukken.

Favorieten

Via de optie **Favorieten**, die u terugvindt op elk tabblad Eigenschappen, kunt u de huidige instellingen opslaan voor later gebruik.

Zo voegt u een instelling toe aan **Favorieten**:

- 1 Stel op elk tabblad de gewenste instellingen in.
- 2 Geef in het invoervenster **Favorieten** een naam aan deze instellingen.

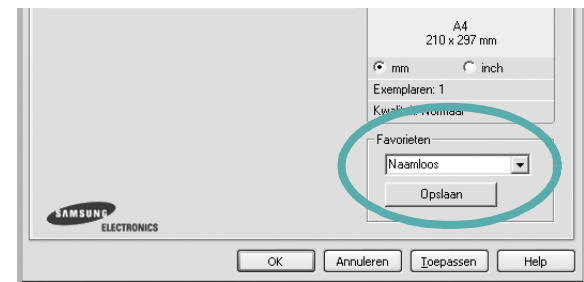

- 3 Klik op **Opslaan**.

Wanneer u instellingen opslaat onder **Favorieten**, worden alle huidige stuurprogramma-instellingen opgeslagen.

Als u een opgeslagen instelling wilt gebruiken, selecteert u het item in de vervolgkeuzelijst **Favorieten**. De printer is nu ingesteld om af te drukken volgens de instellingen van de geselecteerde favoriet.

Om een favoriet te verwijderen, selecteert u het item in de lijst en klikt u op **Verwijderen**.

U kunt ook terugkeren naar de standaardinstellingen van het stuurprogramma door **Printerstandaard** te selecteren in de lijst.

De Help-functie

De printer heeft een Help-functie die u kunt openen met de knop **Help** in het eigenschappenvenster van de printer. Deze Help-functie geeft gedetailleerde informatie over de functies die het stuurprogramma van de printer biedt.

U kunt ook klikken op **?** in de rechterbovenhoek van het venster en vervolgens op een instelling.

3 Geavanceerde afdrukinstellingen

In dit hoofdstuk worden de afdrukopties en geavanceerde afdruktaken beschreven.

OPMERKING:

- Het venster **Eigenschappen** van het printerstuurprogramma in de gebruikershandleiding verschilt mogelijk van het venster dat u ziet, omdat dit afhankelijk is van de gebruikte printer. Het printereigenschappenvenster bestaat echter uit vrijwel dezelfde onderdelen.
- U kunt de exacte naam van uw printer controleren op de bijgeleverde cd-rom.

In dit hoofdstuk treft u de volgende onderwerpen aan:

- **Meerdere pagina's afdrukken op één vel papier (N op een vel)**
- **Posters afdrukken**
- **Boekjes afdrukken**
- **Afdrukken op beide zijden van het papier**
- **Documenten vergroot of verkleind afdrukken**
- **Document aan een geselecteerd papierformaat aanpassen**
- **Watermerk afdrukken**
- **Overlay afdrukken**

Meerdere pagina's afdrukken op één vel papier (N op een vel)

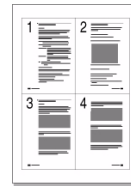

U kunt aangeven hoeveel pagina's u op één vel wilt afdrukken. Als u meer dan één pagina per vel afdrukt, worden de pagina's verkleind en in de aangegeven volgorde gerangschikt. Het maximum is 16 pagina's per vel.

- 1** Als u de afdrukinstellingen vanuit uw softwaretoepassing wilt wijzigen, opent u het venster Eigenschappen van de printer. Zie "Documenten afdrukken" op pagina 13.
- 2** Selecteer **Pagina's per vel** in de keuzelijst **Type lay-out** op het tabblad **Lay-out**.
- 3** Geef in de keuzelijst **Pagina's per vel** aan hoeveel pagina's u per vel wilt afdrukken (1, 2, 4, 6, 9 of 16).
- 4** Selecteer, indien nodig, de paginavolgorde in de vervolgkeuzelijst **Afdrukvolgorde**.
Markeer het selectievakje **Paginakaders afdrukken** als u een rand om elke pagina op het vel wilt afdrukken.
- 5** Klik op het tabblad **Papier** en selecteer de papierlade, het papierformaat en het type papier.
- 6** Klik op **OK** en druk het document af.

Posters afdrukken

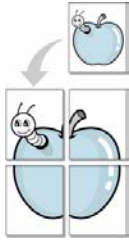

Met deze functie kunt u een document van één pagina afdrukken op 4, 9 of 16 vellen papier, waarna u deze vellen aan elkaar kunt plakken om er zo een poster van te maken.

- 1 Als u de afdrukinstellingen vanuit uw softwaretoepassing wilt wijzigen, opent u het venster Eigenschappen van de printer. Zie "Documenten afdrukken" op pagina 13.
- 2 Klik op het tabblad **Lay-out** en selecteer **Poster afdrukken** in de keuzelijst **Type lay-out**.
- 3 Kies de instellingen voor de poster:

Voor de pagina-indeling kunt u kiezen uit Poster**Poster<2x2>**, **Poster<3x3>** en **Poster<4x4>**. Als u **Poster<2x2>** selecteert, wordt de afdruk automatisch over 4 vellen gespreid.



▲ 2x2

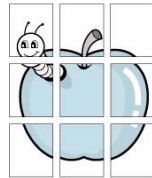

▲ 3x3

Geef een overlap in millimeter of inch op zodat de vellen gemakkelijker aan elkaar kunnen worden geplakt.

0,15 inch



0,15 inch

- 4 Klik op het tabblad **Papier** en selecteer de papierlade, het papierformaat en het type papier.
- 5 Klik op **OK** en druk het document af. U kunt de poster voltooien door de vellen aan elkaar te plakken.

Boekjes afdrukken



Met deze printerfunctie kunt u een document op beide zijden van het papier afdrukken en worden de pagina's zo gerangschikt dat u het afgedrukte papier dubbel kunt vouwen om een boekje te maken.

- 1 Als u de afdrukinstellingen vanuit de softwaretoepassing wilt wijzigen, opent u het venster met de printereigenschappen. Zie "Documenten afdrukken" op pagina 13.
- 2 Selecteer **Boekje afdrukken** in de keuzelijst **Type** op het tabblad **Type lay-out**.

OPMERKING: De optie **Boekje afdrukken** is niet voor elk papierformaat beschikbaar. Om na te gaan of deze functie beschikbaar is voor uw papierformaat, selecteert u het papierformaat in de optie **Formaat** op het tabblad **Papier**, waarna u controleert of het item **Boekje afdrukken** in de vervolgkeuzelijst **Type lay-out** op het tabblad **Lay-out** actief is.

- 3 Klik op het tabblad **Papier** en selecteer de papierlade, het papierformaat en het papertype.
- 4 Klik op **OK** en druk het document af.
- 5 Vervolgens kunt u de pagina's vouwen en nieten.

Afdrukken op beide zijden van het papier

U kunt afdrukken op beide zijden van een vel papier. Voordat u afdrukt, moet u de gewenste afdrukstand van het document opgeven.

U kunt kiezen uit de volgende opties:

- **Geen**
- **Lange zijde**, de klassieke lay-out die wordt gebruikt bij het boekbinden.
- **Korte zijde**, het type dat vaak wordt gebruikt voor kalenders.

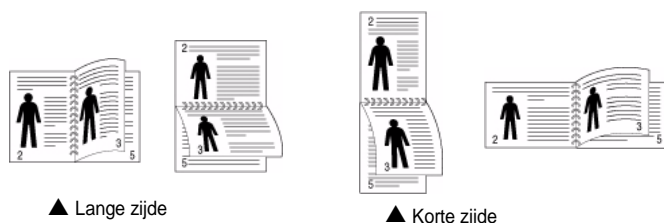

OPMERKING: Druk niet af op beide zijden van etiketten, transparanten, enveloppen of dik papier. Dit kan papierstoringen veroorzaken en de printer beschadigen.

- 1 Als u de afdrukinstellingen vanuit de softwaretoepassing wilt wijzigen, opent u het venster Eigenschappen van de printer. “Documenten afdrukken” op pagina 13.
- 2 Selecteer de afdrukstand op het tabblad **Lay-out**.
- 3 Selecteer in het vak **Dubbelzijdig afdrukken** de gewenste dubbelzijdige afdrukoptie.
- 4 Klik op het tabblad **Papier** en selecteer de papierlade, het papierformaat en het papiertype.
- 5 Klik op **OK** en druk het document af.

OPMERKING: als uw printer geen unit voor dubbelzijdig afdrukken heeft, moet u de afdruktaak handmatig uitvoeren. De printer drukt dan eerst om de andere pagina van het document af. Zodra u de eerste zijde van de taak hebt afgedrukt, wordt er een venster weergegeven. Volg de aanwijzingen op het scherm om de afdruktaak te voltooien.

Documenten vergroot of verkleind afdrukken

U kunt de inhoud van een pagina groter of kleiner afdrukken.

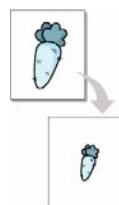

- 1 Als u de afdrukinstellingen vanuit uw softwaretoepassing wilt wijzigen, opent u het venster Eigenschappen van de printer. Zie “Documenten afdrukken” op pagina 13.
- 2 Selecteer **Verkleinen/Vergroten** in de keuzelijst **Type afdruk** op het tabblad **Papier**.
- 3 Voer in het veld **Percentage** de gewenste schaalfactor in. U kunt ook klikken op ▼ of ▲.
- 4 Selecteer de papierlade, het papierformaat en het type papier in **Papieropties**.
- 5 Klik op **OK** en druk het document af.

Document aan een geselecteerd papierformaat aanpassen



Met deze printerfunctie kunt u uw afdruktaak aanpassen aan elk gewenst papierformaat, ongeacht de grootte van het digitale document. Dit kan nuttig zijn als u de details van een klein document wilt bekijken.

- 1 Als u de afdrukinstellingen vanuit uw softwaretoepassing wilt wijzigen, opent u het venster Eigenschappen van de printer. Zie “Documenten afdrukken” op pagina 13.
- 2 Selecteer **Aan pagina aanpassen** in de keuzelijst **Type afdruk** op het tabblad **Papier**.
- 3 Selecteer het juiste formaat in de vervolgkeuzelijst **Afdrukpapier**.
- 4 Selecteer de papierlade, het papierformaat en het type papier in **Papieropties**.
- 5 Klik op **OK** en druk het document af.

Watermerk afdrukken

Met de optie Watermerk kunt u over een bestaand document heen een diagonale tekst afdrukken. U kunt bijvoorbeeld diagonaal over de eerste pagina of op alle pagina's van een document in grote grijze letters "CONCEPT" of "VERTROUWELIJK" afdrukken.

Er worden verschillende vooraf gedefinieerde watermerken bij de printer geleverd. U kunt deze watermerken wijzigen, of u kunt nieuwe watermerken toevoegen aan de lijst.

Bestaand watermerk gebruiken

- 1 Als u de afdrুকinstellingen vanuit uw softwaretoepassing wilt wijzigen, opent u het venster Eigenschappen van de printer. Zie "Documenten afdrukken" op pagina 13.
- 2 Klik op het tabblad **Extra** en selecteer het gewenste watermerk in de keuzelijst **Watermerk**. Het geselecteerde watermerk wordt weergegeven in het afdrukvoorbeeld.
- 3 Klik op **OK** en druk het document af.

OPMERKING: het afdrukvoorbeeld geeft weer hoe de afgedrukte pagina er zal uitzien.

Nieuw watermerk maken

- 1 Als u de afdrুকinstellingen vanuit uw softwaretoepassing wilt wijzigen, opent u het venster Eigenschappen van de printer. Zie "Documenten afdrukken" op pagina 13.
- 2 Klik op het tabblad **Extra** op **Bewerken** onder **Watermerk**. Het venster **Watermerk bewerken** wordt geopend.
- 3 Typ tekst in het vak **Tekst in watermerk**. De tekst mag maximaal uit 40 tekens bestaan. De tekst wordt in het voorbeeldvenster getoond.
Als u **Alleen eerste pagina** aankruist, wordt het watermerk alleen op de eerste pagina afgedrukt.
- 4 Selecteer de watermerkopties.
U kunt de naam, stijl, grootte en het grijsintenniveau van het lettertype aangeven onder **Lettertypekenmerken** en de hoek van het watermerk instellen onder **Hoek tekst**.
- 5 Klik op **Toevoegen** om het nieuwe watermerk aan de lijst toe te voegen.
- 6 Nadat u klaar bent met bewerken, klikt u op **OK** en drukt u het document af.

Als u geen watermerk meer wilt afdrukken, selecteert u (**Geen watermerk**) in de keuzelijst **Watermerk**.

Watermerk bewerken

- 1 Als u de afdrুকinstellingen vanuit uw softwaretoepassing wilt wijzigen, opent u het venster Eigenschappen van de printer. Zie "Documenten afdrukken" op pagina 13.
- 2 Klik op het tabblad **Extra** op **Bewerken** onder **Watermerk**. Het venster **Watermerk bewerken** wordt geopend.
- 3 Selecteer het watermerk dat u wilt bewerken in de lijst **Huidige watermerken** en wijzig de tekst van het watermerk en de opties.
- 4 Klik op **Bijwerken** als u de wijzigingen op wilt slaan.
- 5 Klik zo vaak als nodig op **OK** totdat u het venster Afdrukken verlaten hebt.

Watermerk verwijderen

- 1 Als u de afdrুকinstellingen vanuit uw softwaretoepassing wilt wijzigen, opent u het venster Eigenschappen van de printer. Zie "Documenten afdrukken" op pagina 13.
- 2 Klik op het tabblad **Extra** op **Bewerken** onder **Watermerk**. Het venster **Watermerk bewerken** wordt geopend.
- 3 Selecteer in de lijst **Huidige watermerken** het watermerk dat u wilt verwijderen en klik op **Verwijderen**.
- 4 Klik zo vaak als nodig op **OK** totdat u het venster Afdrukken verlaten hebt.

Overlay afdrukken

Wat is een overlay?



Een overlay is tekst en/of afbeeldingen die op de vaste schijf van de computer zijn opgeslagen in een speciale bestandsindeling en die kunnen worden afgedrukt in een willekeurig document. Overlays worden vaak gebruikt in plaats van voorbedrukt briefpapier of formulieren. In plaats daarvan kunt u een overlay samenstellen die dezelfde informatie bevat en geeft u aan de printer door welke overlay voor uw document gebruikt moet worden. Als u een brief met het briefhoofd van uw bedrijf wilt afdrukken, hoeft u geen voorbedrukt briefhoofdpapier in de printer te plaatsen. U hoeft alleen maar aan te geven dat de printer de briefhoofdoverlay moet afdrukken op uw document.

Nieuwe overlay maken

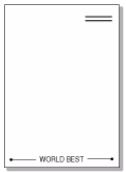

Voordat u een overlay kunt gebruiken, moet u een nieuwe overlay samenstellen die bijvoorbeeld het logo en de adresgegevens van uw bedrijf of een afbeelding bevat.

- 1 Maak of open een document met de tekst of afbeelding die u voor de overlay wilt gebruiken. Zorg ervoor dat de tekst of afbeelding precies op de plaats staat waar deze afgedrukt moet worden.
- 2 Ga naar de printereigenschappen als u het document als een overlay wilt opslaan. Zie "Documenten afdrukken" op pagina 13.
- 3 Klik op het tabblad **Extra** op **Bewerken** onder **Overlay**.
- 4 Klik in het venster Overlay bewerken op **Overlay maken**.
- 5 In het venster Overlay maken voert u in het vak **Bestandsnaam** een naam van maximaal 8 posities in. Selecteer eventueel het pad naar de bestemming (standaard is dit C:\Formover).
- 6 Klik op **Opslaan**. De naam verschijnt in het vak **Lijst van overlays**.
- 7 Klik op **OK** of **Ja** als u klaar bent met het maken van de overlay. Het bestand wordt niet afgedrukt. Het wordt opgeslagen op de vaste schijf van uw computer.

OPMERKING: het documentformaat van de overlay moet hetzelfde zijn als de documenten die u met de overlay afdrukt. Stel geen overlays met watermerken samen.

Overlay gebruiken

Nadat u een overlay hebt samengesteld, kunt u deze met uw document afdrukken. Dit doet u als volgt:

- 1 Open een document dat u wilt afdrukken of maak een nieuw document aan.
- 2 Als u de afdrুকinstellingen vanuit uw softwaretoepassing wilt wijzigen, opent u het venster Eigenschappen van de printer. Zie "Documenten afdrukken" op pagina 13.
- 3 Klik op het tabblad **Extra**.
- 4 Selecteer de gewenste overlay in de keuzelijst **Overlay**.
- 5 Als het overlaybestand dat u zoekt niet in de lijst **Overlay** voorkomt, klikt u op **Bewerken** en op **Overlay laden** en selecteert u het overlaybestand.

Als u het gewenste overlaybestand op een externe bron hebt opgeslagen, kunt u het bestand ook laden via het venster **Overlay laden**.

Klik op **Openen** als u het bestand hebt geladen. Het bestand verschijnt in het vak **Lijst van overlays** en kan worden afgedrukt. Selecteer de overlay in de keuzelijst **Lijst van overlays**.

- 6 Klik, indien nodig, op **Overlay bevestigen voor afdrukken**. Als dit selectievakje is ingeschakeld, verschijnt telkens wanneer u een document naar de printer verzendt een berichtvenster waarin u gevraagd wordt te bevestigen of u een overlay op uw document wilt afdrukken. Als dit selectievakje niet is ingeschakeld en een overlay werd geselecteerd, wordt de overlay automatisch afgedrukt op uw document.
- 7 Klik op **OK** of **Ja** totdat het afdrukken wordt gestart. De geselecteerde overlay wordt samen met uw afdrुकtaak gedownload en wordt op uw document afgedrukt.

OPMERKING: de resolutie van het overlaydocument moet dezelfde zijn als die van het document waarop u de overlay wilt afdrukken.

Overlay verwijderen

U kunt paginaoverlays die u niet meer gebruikt verwijderen.

- 1 Klik in het venster met de printereigenschappen op het tabblad **Extra**.
- 2 Klik op **Bewerken** onder **Overlay**.
- 3 Selecteer in de **Lijst van overlays** de overlay die u wilt verwijderen.
- 4 Klik op **Overlay verwijderen**.
- 5 Wanneer er een venster verschijnt waarin om een bevestiging wordt gevraagd, klikt u op **Ja**.
- 6 Klik zo vaak als nodig op **OK** totdat u het venster Afdrukken verlaten hebt.

4 Een lokale printer delen

U kunt de printer rechtstreeks aansluiten op een geselecteerde computer, die de hostcomputer op het netwerk wordt genoemd.

De volgende procedure geldt voor Windows XP. Zie de Windows-gebruikershandleiding of on line Help voor andere Windows-besturingssystemen.

OPMERKINGEN:

- Controleer welke besturingssystemen compatibel zijn met de printer. Zie Compatibiliteit met besturingssysteem onder Printerspecificaties in de printerhandleiding.
 - U kunt de exacte naam van uw printer controleren op de bijgeleverde cd-rom.
-

Instellen als hostcomputer

- 1 Zet uw computer aan en wacht tot Windows is opgestart.
- 2 Selecteer in het menu **Start** de optie **Printers en faxapparaten**.
- 3 Dubbelklik op **het pictogram van het printerstuurprogramma**.
- 4 Selecteer **Delen** in het menu **Printer**.
- 5 Schakel het selectievakje **Deze printer delen** in.
- 6 Typ een naam in het veld **Deelnaam** en klik vervolgens op **OK**.

Instellen als clientcomputer

- 1 Klik met de rechtermuisknop op de knop **Start** in Windows en selecteer **Verkenner**.
- 2 Selecteer **Mijn netwerklocaties** en klik met de rechtermuisknop op **Zoeken naar computers**.
- 3 Typ het IP-adres van de hostcomputer in het veld **Computernaam** en klik op **Zoeken**. (Als de hostcomputer om een **Gebruikersnaam** en een **Wachtwoord** vraagt, vult u de gebruikers-id en het wachtwoord van de hostcomputeraccount in.)
- 4 Dubbelklik op **Printers en faxapparaten**.
- 5 Klik met de rechtermuisknop op het pictogram van het printerstuurprogramma en selecteer **Verbinding maken**.
- 6 Klik op **Ja** als wordt gevraagd of u de installatie wilt uitvoeren.

5 Scannen

U kunt het apparaat als scanner gebruiken om uw foto's en teksten om te zetten in digitale bestanden die u met uw computer kunt bewerken. U kunt deze bestanden faxen of e-mailen, op uw website zetten of opnemen in projecten die u kunt afdrukken met behulp van Samsung SmarThru-software of het WIA-stuurprogramma.

In dit hoofdstuk treft u de volgende onderwerpen aan:

- Scannen met Samsung SmarThru
- Scannen met een TWAIN-compatibel programma
- Scannen via het WIA-stuurprogramma

NB

- *Controleer welke besturingssystemen compatibel zijn met de printer. Zie Printerspecificaties onder Compatibiliteit met besturingssysteem in de printerhandleiding.*
 - *U kunt de naam van de printer controleren op de bijgeleverde cd-rom.*
- 7** *De maximale resolutie is afhankelijk van een aantal factoren, zoals de snelheid van de computer, de beschikbare schijfruimte, het geheugen, de grootte van het te scannen bestand en de instellingen van de bitdiepte. Het kan daarom afhankelijk van uw systeem en het te scannen object onmogelijk blijken met een specifieke resolutie te scannen, vooral als er met verbeterde dpi wordt gewerkt.*

Scannen met Samsung SmarThru

Samsung SmarThru is de software die standaard wordt geleverd bij uw apparaat. Met SmarThru is scannen een fluitje van een cent.

Installatie van Samsung SmarThru ongedaan maken

OPMERKING: sluit alle toepassingen op de computer voordat u ermee begint de installatie ongedaan te maken.

- 1 Selecteer in het menu **Start** de optie **Programma's**.
- 2 Selecteer **SmarThru 4** en vervolgens **Uninstall SmarThru 4**.
- 3 Beantwoord de vraag of u het programma echt wilt verwijderen met **OK**.
- 4 Klik op **Finish**.
Mogelijk wordt u gevraagd uw computer opnieuw op te starten. In dit geval moet u de computer afsluiten en opnieuw opstarten. De wijzigingen worden pas van kracht nadat de computer opnieuw is opgestart.

Werken met Samsung SmarThru

Volg de onderstaande stappen om met SmarThru te scannen:

- 1 Zorg ervoor dat het apparaat en de computer aan staan en goed met elkaar zijn verbonden.
- 2 Plaats uw foto of pagina op de glasplaat of in de automatische documentinvoer.
- 3 Na de installatie van Samsung SmarThru wordt het pictogram voor **SmarThru 4** weergegeven op het bureaublad. Dubbelklik op het pictogram **SmarThru 4**.

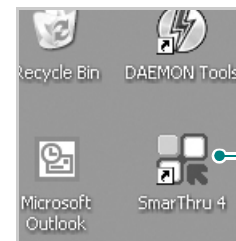

Dubbelklik op dit pictogram.

Het venster SmarThru wordt geopend.



• Scan To

Een afbeelding scannen en opslaan in een toepassing of map, e-mailen of publiceren op een website.

• Image

Een afbeelding die u als grafisch bestand hebt opgeslagen, bewerken en naar een toepassing of map sturen, e-mailen of publiceren op een website.

• Print

Afbeeldingen die u hebt opgeslagen, afdrukken. U kunt afbeeldingen afdrukken in zwart-wit of kleur als uw apparaat dit ondersteunt.

• Fax

Afbeeldingen of bestanden die u hebt opgeslagen, faxen. Dit is beschikbaar als uw apparaat de faxfunctie ondersteunt.

- 4 Klik op **Scan To**. Het menu **Scan To** verschijnt in het venster SmarThru.

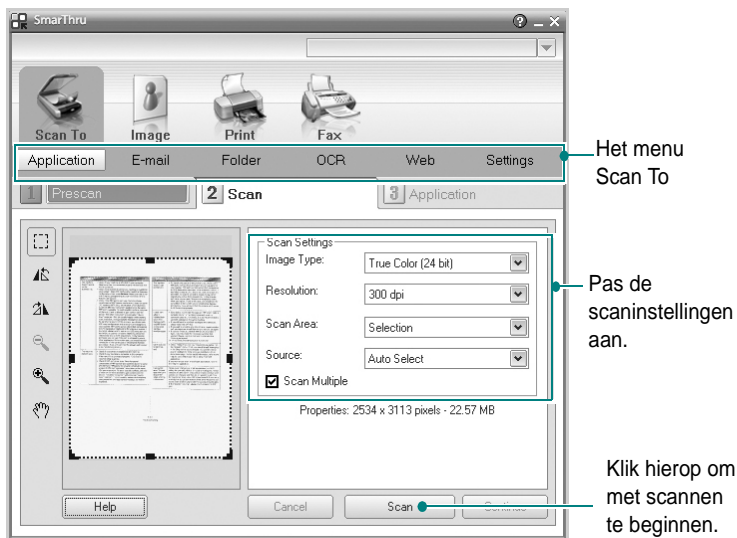

Scan To biedt de volgende mogelijkheden:

•Application

Een afbeelding scannen en overnemen in een beeldbewerkingsprogramma, zoals Paint of Adobe Photoshop.

•E-mail

Een afbeelding scannen en per e-mail verzenden. U kunt een afbeelding scannen, een voorbeeld bekijken en het resultaat per e-mail verzenden.

OPMERKING: als u een afbeelding per e-mail wilt verzenden, moet u een e-mailprogramma hebben zoals Outlook Express en moet uw e-mailaccount in dit programma zijn ingesteld.

•Folder

Een afbeelding scannen en opslaan in een map. U kunt een afbeelding scannen, een voorbeeld bekijken en het resultaat opslaan in een map.

•OCR

Een document scannen en omzetten in een tekstbestand. U kunt een document scannen, een voorbeeld bekijken en het resultaat naar een OCR-toepassing voor tekenherkenning sturen.

Aanbevolen scaninstelling voor OCR:

- Resolutie: 200 of 300 dpi
- Beeldtype: grijstinten of zwart-wit

•Web

Een afbeelding scannen, een voorbeeld bekijken, een bestandsindeling kiezen en het resultaat publiceren op een website.

•Settings

De instellingen van de basisfuncties van **Scan To** aanpassen. U kunt de instellingen voor de functies **Application**, **E-mail**, **OCR** en **Web** aanpassen.

- 5 Klik op het pictogram voor de functie.
- 6 Het SmarThru 4-venster voor de geselecteerde functie wordt geopend. Pas de scaninstellingen aan.
- 7 Klik op **Scan** om met scannen te beginnen.

OPMERKING: als u de scantaak wilt annuleren, klikt u op **Cancel**.

Helpaanwijzingen op het scherm

Klik voor meer informatie over SmarThru op  in de rechterbovenhoek van het venster. Het venster SmarThru Help wordt geopend en u kunt de helpaanwijzingen van het programma SmarThru op het scherm zien.

Scannen met een TWAIN-compatibel programma

Als u documenten met andere programma's wilt scannen, moeten deze TWAIN-compatibel zijn, zoals Adobe Photoshop. Wanneer u voor het eerst gaat scannen met een ander programma, moet u het apparaat in dit programma als TWAIN-bron selecteren.

Als u wilt scannen, voert u de volgende stappen uit:

- 1 Zorg ervoor dat het apparaat en de computer aan staan en goed met elkaar zijn verbonden.
- 2 Plaats één document met de bedrukte zijde naar onder op de glasplaat. OF plaats een of meer documenten met de bedrukte zijde naar boven in de ADI (of DADI).
- 3 Open een toepassing, bijvoorbeeld Photoshop.
- 4 Open het TWAIN-venster en stel de scanopties in.
- 5 Scan het origineel en sla de afbeelding op.

OPMERKING: u moet de instructies van het desbetreffende programma opvolgen om een afbeelding te kunnen produceren. Zie hiervoor de gebruikershandleiding van de toepassing.

Scannen via het WIA-stuurprogramma

Het apparaat ondersteunt ook het WIA-stuurprogramma voor het scannen van afbeeldingen. WIA is een van de standaardonderdelen van Microsoft, Windows, XP voor de ondersteuning van digitale camera's en scanners. In tegenstelling tot het TWAIN-stuurprogramma kunt u met het WIA-stuurprogramma zonder aanvullende software afbeeldingen gemakkelijk scannen en bewerken.

OPMERKING: het WIA-stuurprogramma werkt alleen onder Windows XP/Vista als er een USB-poort beschikbaar is.

Windows XP

- 1 Plaats één document met de bedrukte zijde naar onder op de glasplaat. OF plaats een of meer documenten met de bedrukte zijde naar boven in de ADI (of DADI).
- 2 Ga vanuit het menu **Start** op het bureaublad naar **Instellingen, Configuratiescherm** en vervolgens **Scanners en camera's**.
- 3 Dubbelklik op het pictogram van het **printerstuurprogramma**. De wizard Scanner en camera verschijnt.
- 4 Geef uw scanvoorkeuren op en klik op **Voorbeeld** om te zien welke invloed uw voorkeuren op de afbeelding hebben.

- 5 Klik op **Volgende**.
- 6 Geef een naam op voor de afbeelding en selecteer een bestandsindeling en een opslaglocatie voor de afbeelding.
- 7 Volg de aanwijzingen op het scherm als u de afbeelding wilt bewerken nadat deze op uw computer is opgeslagen.

Windows Vista

- 1 Plaats één document met de bedrukte zijde naar onder op de glasplaat. OF plaats een of meer documenten met de bedrukte zijde naar boven in de ADI (of DADI).
- 2 Klik op **Start** → **Configuratiescherm** → **Hardware en geluiden** → **Scanners en camera's**.
- 3 Klik op **Een document of foto scannen**. De toepassing **Windows Faxen en scannen** wordt automatisch geopend.

OPMERKING: Klik op **Scanners en camera's weergeven** om de scanners te bekijken.

- 4 Klik op **Scannen** om het scannerstuurprogramma te openen.
- 5 Selecteer uw scanvoorkeuren en klik op **Voorbeeld** om te zien hoe uw voorkeuren de afbeelding beïnvloeden.
- 6 Klik op **Scannen**.

OPMERKING: als u de scantaak wilt annuleren, klikt u op **Stop** in de wizard Scanner en camera.

6 Smart Panel gebruiken

Smart Panel is een programma waarmee de status van de printer wordt bewaakt. U kunt de status bekijken en de printerinstellingen aanpassen. Smart Panel wordt automatisch geïnstalleerd op het moment dat u de printersoftware installeert.

OPMERKINGEN:

- Vereisten om dit programma te gebruiken:
 - Zie "Specificaties van de printer" in de printerhandleiding als u wilt weten welke besturingssystemen compatibel zijn met de printer.
 - Mac OS X 10.3 of hoger
 - Linux. Zie "Specificaties van de printer" in de printerhandleiding als u wilt weten welke Linux-systemen compatibel zijn met de printer.
 - Internet Explorer 5.0 of hoger voor de Flash-animaties in de HTML Help.
- De exacte naam van de printer vindt u op de bijgeleverde cd-rom.

Kennismaken met Smart Panel

Smart Panel verschijnt automatisch als er tijdens het afdrukken een fout optreedt. Deze fout wordt dan weergegeven.

U kunt Smart Panel ook handmatig opstarten. Dubbelklik op het pictogram voor Smart Panel in de taakbalk van Windows (in Windows) of in het systeemvak (in Linux). U kunt het ook aanklikken in de statusbalk (Mac OS X).

Dubbelklik op dit pictogram in Windows.



klik op dit pictogram in Mac OS X.



klik op dit pictogram in Linux.



Indien u een Windows-gebruiker bent, selecteert u in het menu **Start** de optie **Programma's** of **Alle programma's** → **de naam van uw printerstuurprogramma** → **Smart Panel**.

OPMERKINGEN:

- Als er al meer dan één printer van Samsung is geïnstalleerd, selecteert u eerst het gewenste printermodel, zodat u het bijbehorende Smart Panel kunt gebruiken. Klik met de rechtermuisknop (in Windows of Linux) of klik (in Mac OS X) op het pictogram voor Smart Panel en selecteer **de naam van uw printer**.
- Het venster Smart Panel en de inhoud die in deze softwaregebruikershandleiding worden getoond, kunnen verschillen naargelang de gebruikte printer of het gebruikte besturingssysteem.

Het programma Smart Panel vermeldt de huidige status van de printer, het resterende tonerniveau in de tonercassette(s) en een boel andere informatie. U kunt ook instellingen wijzigen.



1 Tonerniveau

Hier wordt het resterende tonerniveau in de cassette(s) weergegeven. De printer en het aantal tonercassette(s) in het bovenstaande venster kunnen verschillen afhankelijk van de gebruikte printer. Niet alle printers beschikken over deze functie.

Nu kopen

U kunt reservetoner cassette(s) on line bestellen.

Probleemoplossingsgids

Klik op deze knop om de Help te bekijken en problemen op te lossen.

Instelling printer

In het venster van het hulpprogramma Printerinstellingen kunt u verschillende printerinstellingen configureren. Niet alle printers beschikken over deze functie.

OPMERKINGEN: Als het apparaat is aangesloten op een netwerk, verschijnt het venster **SyncThru Web Service** in plaats van het venster van het hulpprogramma Printerinstellingen. Dit programma wordt ondersteund door Windows en MAC OS X. Bij Linux wordt het echter alleen door bepaalde softwareproducten ondersteund, zoals Internet Explorer 5.5 of hoger, Safari 1.3 of hoger, Mozilla FireFox 1.5 of hoger.

Instelling stuurprogramma (Alleen voor Windows)

Via het venster met printereigenschappen heeft u toegang tot alle printeropties die u nodig heeft als u de printer gebruikt. Meer informatie vindt u onder Zie "Printerinstellingen" op pagina 14.

De probleemoplossingsgids openen

In de Probleemoplossingsgids vindt u oplossingen voor problemen die een foutstatus veroorzaken.

Klik met de rechtermuisknop (in Windows of Linux) of klik (in Mac OS X) op het pictogram voor Smart Panel en selecteer **Probleemoplossingsgids**.

Hulpprogramma Printerinstellingen

Via het hulpprogramma Printerinstellingen configureert en controleert u de afdrukinstellingen.

- 1 Klik met de rechtermuisknop (in Windows of Linux) of klik (in Mac OS X) op het pictogram voor Smart Panel en selecteer **Instelling printer**.
- 2 Wijzig de instellingen.
- 3 Klik op **Toepassen** om de wijzigingen naar de printer te sturen.

OPMERKINGEN: Indien uw printer is aangesloten op een netwerk, verschijnt het venster **SyncThru Web Service** in plaats van het venster van het hulpprogramma Printerinstellingen.

Help-aanwijzingen op het scherm

Klik voor meer informatie over het hulpprogramma voor de printerinstellingen op .

De instellingen van Smart Panel wijzigen

Klik met de rechtermuisknop (in Windows of Linux) of klik (in Mac OS X) op het pictogram voor Smart Panel en selecteer **Opties**. Selecteer de gewenste instellingen in het venster **Opties**.

7 Uw printer gebruiken onder Linux

U kunt uw apparaat gebruiken in een Linux-omgeving.

In dit hoofdstuk treft u de volgende onderwerpen aan:

- **Aan de slag**
- **Unified Linux-stuurprogramma installeren**
- **Werken met het SetIP-programma**
- **Werken met Unified Driver Configurator**
- **Printereigenschappen configureren**
- **Een document afdrukken**
- **Een document scannen**

Aan de slag

Op de bijgeleverde cd-rom vindt u een reeks Samsung Unified Linux-stuurprogramma's voor het gebruik van uw printer onder Linux.

Samsung's Unified Linux-pakket bevat stuurprogramma's voor het afdrukken van documenten en het scannen van afbeeldingen. Het pakket biedt ook krachtige toepassingen voor het configureren van de printer en het bewerken van gescande documenten.

Na de installatie van het stuurprogramma op uw Linux-systeem kunt u met dit pakket diverse apparaten via snelle parallelle ECP-poorten en USB tegelijkertijd bewaken.

U kunt de verkregen documenten bewerken, op dezelfde lokale of netwerkprinters afdrukken, verzenden via e-mail, uploaden naar een FTP-site of exporteren naar een extern OCR-systeem.

Het Unified Linux-stuurprogrammapakket is voorzien van een intelligent en flexibel installatieprogramma. U hoeft niet te zoeken naar extra onderdelen voor de Unified Linux-stuurprogramma's: alle vereiste toepassingen worden gekopieerd naar uw systeem en automatisch geïnstalleerd. Dit is mogelijk op een groot aantal van de bekendste Linux-distributies.

Unified Linux-stuurprogramma installeren

Unified Linux-stuurprogramma installeren

- 1 Zorg dat de printer is aangesloten op de computer. Schakel de computer en de printer in.
- 2 Als het venster Administrator Login verschijnt, typt u *root* in het veld Login en voert u het systeemwachtwoord in.

OPMERKING: u moet zich aanmelden als superuser (root) om de printersoftware te kunnen installeren. Als u geen superuser bent, neemt u contact op met de systeembeheerder.

- 3 Plaats de cd-rom met printersoftware in het cd-rom-station van uw computer. De cd-rom wordt automatisch gestart.

Als de cd-rom niet automatisch wordt gestart, klikt u onder in het bureaublad op het pictogram . Als het venster Terminal verschijnt, typt u de onderstaande strings.

(Er wordt van uitgegaan dat het cd-rom-station de secundaire master is en de te mounten locatie /mnt/cdrom is.)

```
[root@localhost root]#mount -t iso9660 /dev/hdc /mnt/cdrom
```

```
[root@localhost root]#cd /mnt/cdrom/Linux
```

```
[root@localhost root]#./install.sh
```

Als het programma op de cd-rom nog steeds niet wordt uitgevoerd, typt u het volgende in de juiste volgorde:

```
[root@localhost root]#umount/dev/hdc
```

```
[root@localhost root]#mount -t iso9660 /dev/hdc /mnt/cdrom
```

OPMERKING: het installatieprogramma wordt automatisch gestart als AutoRun is geïnstalleerd en geconfigureerd.

- 4 Het beginscherm verschijnt. Klik op **Next** (Volgende).

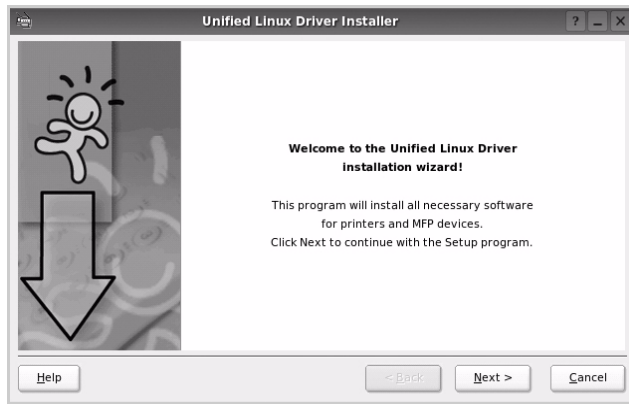

- 5 Na afloop van de installatie klikt u op **Finish** (Voltooien).

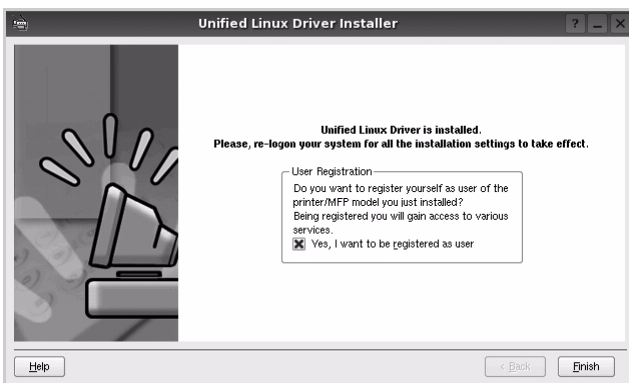

Het installatieprogramma heeft het pictogram Unified Driver Configurator aan het bureaublad en de groep Samsung Unified Driver aan het systeemmenu toegevoegd. Zie bij problemen de helppaanwijzingen op het scherm. U opent de Help via het systeemmenu of in een van de stuurprogramma-toepassingen, zoals **Unified Driver Configurator** of **Image Manager**.

OPMERKING: Het stuurprogramma in de tekstmodus installeren:

- Als u de grafische interface niet gebruikt of het stuurprogramma niet hebt kunnen installeren, moet u het stuurprogramma in de tekstmodus gebruiken.
- Volg de stappen 1 tot en met 3, voer `[root@localhost Linux]# ./install.sh` in en volg daarna de instructies op het terminalscherf. De installatie wordt voltooid.
- Voor het verwijderen van het stuurprogramma volgt u de bovenstaande installatie-instructies, maar voert u `[root@localhost Linux]# ./uninstall.sh` in op het terminalscherf.

Installatie van Unified Linux-stuurprogramma ongedaan maken

- 1 Als het venster Administrator Login verschijnt, typt u `root` in het veld Login en voert u het systeemwachtwoord in.

OPMERKING: U moet zich aanmelden als super user (root) om de installatie van de printersoftware ongedaan te maken. Als u geen super user bent, neemt u contact op met uw systeembeheerder.

- 2 Plaats de cd-rom met printersoftware in het cd-rom-station van uw computer. De cd-rom wordt automatisch gestart.

Als de cd-rom niet automatisch wordt gestart, klikt u onder in het bureaublad op het pictogram . Als het venster Terminal verschijnt, typt u de onderstaande strings.

(Er wordt van uitgegaan dat het cd-rom-station de secundaire master is en de te mounten locatie `/mnt/cdrom` is.)

```
[root@localhost root]#mount -t iso9660 /dev/hdc /mnt/cdrom
```

```
[root@localhost root]#cd /mnt/cdrom/Linux
```

```
[root@localhost root]#./uninstall.sh
```

OPMERKING: het installatieprogramma wordt automatisch gestart als AutoRun is geïnstalleerd en geconfigureerd.

- 3 Klik op **Uninstall** (Installatie ongedaan maken).
4 Klik op **Next** (Volgende).

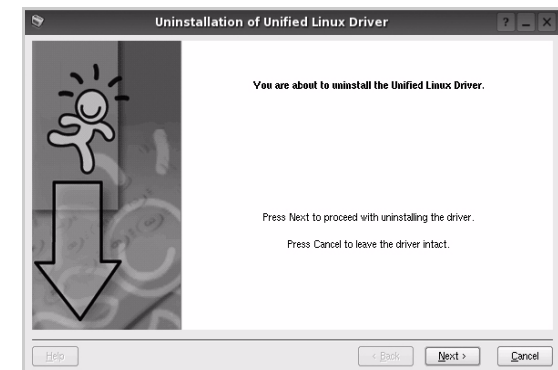

- 5 Klik op **Finish** (Voltooien).

Werken met het SetIP-programma

Dit programma wordt gebruikt om IP-adressen van netwerkapparaten in te stellen met het MAC-adres, d.w.z. het hardwareserienummer van de netwerkprinterkaart of interface. Het wordt met name door netwerkbeheerders gebruikt om de IP-adressen van verschillende netwerkapparaten tegelijk in te stellen.

U kunt het SetIP-programma alleen gebruiken als het apparaat is aangesloten op een netwerk.

Het SetIP-programma zou automatisch tijdens de installatie van het printerstuurprogramma moeten worden geïnstalleerd.

Het programma starten

- 1 Druk het netwerkinformatierapport van het apparaat af. Hierin wordt het MAC-adres van uw apparaat vermeld.
- 2 Open de `/opt/Samsung/mfp/share/utils/`.
- 3 Dubbelklik op het bestand `SetIPApplet.html`.
- 4 Klik in het SetIP-venster op  om het TCP/IP-configuratievenster te openen.
- 5 Voer het MAC-adres, IP-adres, subnetmasker en de standaardgateway van de netwerkkaart in en klik vervolgens op **Apply**.

OPMERKING: Voer het MAC-adres in zonder dubbele punt (:).

- 6 De netwerkinformatie wordt door het apparaat afgedrukt. Controleer of alle instellingen juist zijn.
- 7 Sluit het SetIP-programma af.

Werken met Unified Driver Configurator

Unified Linux Driver Configurator is een tool dat voornamelijk is bestemd voor de configuratie van printers of MFP-apparaten. Aangezien een MFP-apparaat de functies van een printer en scanner combineert, zijn de opties in Unified Linux Driver Configurator logisch gegroepeerd in printer- en scannerfuncties. Het is ook mogelijk een speciale MFP-poort in te stellen om de toegang tot een MFP-printer en -scanner via één I/O-kanal te regelen.

Nadat u het Unified Linux-stuurprogramma hebt geïnstalleerd, wordt het pictogram Unified Linux Driver Configurator automatisch aan uw bureaublad toegevoegd.

Unified Driver Configurator openen

- 1 Dubbelklik op **Unified Driver Configurator** op uw bureaublad.
U kunt ook op het pictogram van het startmenu klikken en achtereenvolgens **Samsung Unified Driver** en **Samsung Unified Driver Configurator** selecteren.
- 2 Klik in de modulebalk op de knop van het configuratievenster dat u wilt openen.

Knop Printers Configuration
(Printers configureren)

Knop Scanners Configuration

Knop Ports Configuration
(Poorten configureren)

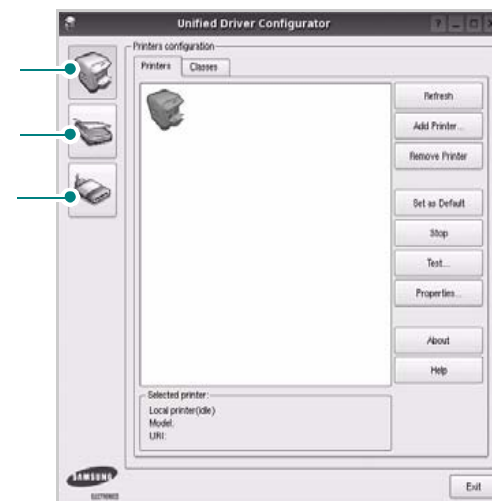

- 3 Klik op **Help** voor helpaanwijzingen op het scherm.
- 3 Breng de wijzigingen aan in de configuratie en klik op **Exit** (Afsluiten) om Unified Driver Configurator te sluiten.

Printers configureren

Het configuratiescherm bestaat uit twee tabbladen: **Printers** en **Classes**.

Tabblad Printers

Klik op het pictogram van de printer links in het venster Unified Linux Configurator als u de huidige printerconfiguratie van het systeem wilt bekijken.

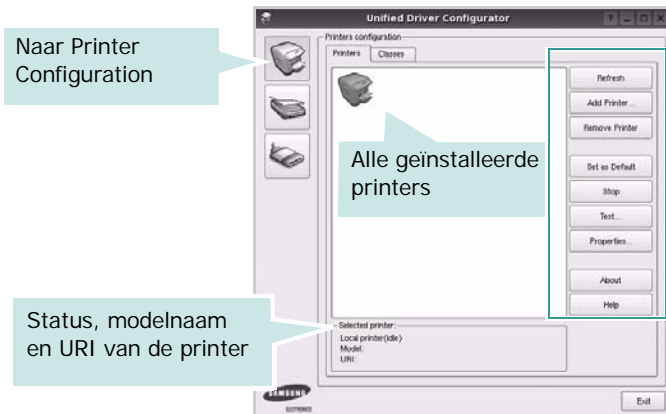

In dit scherm vindt u de volgende knoppen:

- **Refresh** (Vernieuwen): lijst met beschikbare printers vernieuwen.
- **Add Printer** (Printer toevoegen): nieuwe printer toevoegen.
- **Remove Printer** (Printer verwijderen): geselecteerde printer verwijderen.
- **Set as Default** (Als standaardwaarde instellen): huidige printer instellen als standaardprinter.
- **Stop/Start** (Stoppen/starten): printer stoppen/starten.
- **Test**: testpagina afdrukken om te controleren of de printer goed werkt.
- **Properties** (Eigenschappen): eigenschappen van de printer weergeven en wijzigen. Zie pagina 33 voor meer informatie.

Tabblad Classes

Op het tabblad Classes wordt een lijst met beschikbare printerklassen weergegeven.

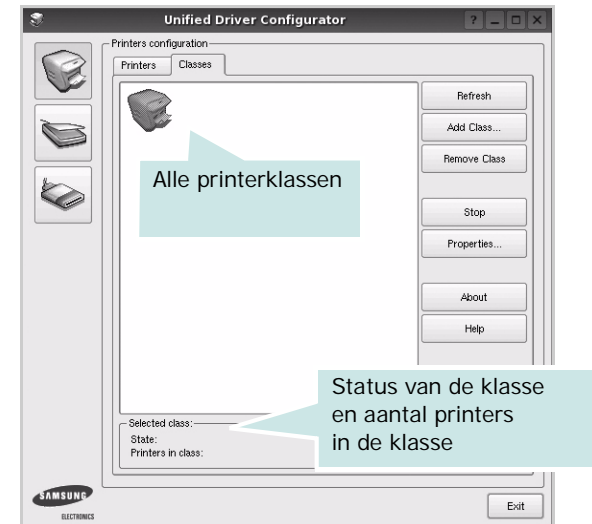

- **Refresh** (Vernieuwen): de lijst met klassen vernieuwen.
- **Add Class...** (Klas toevoegen): een nieuwe printerklasse toevoegen.
- **Remove Class** (Klas verwijderen): de geselecteerde printerklasse verwijderen.

Scanners Configuration

In dit scherm kunt u de activiteiten van de scanners bewaken, een lijst met geïnstalleerde Samsung MFP-apparaten opvragen, eigenschappen van apparaten wijzigen en afbeeldingen scannen.

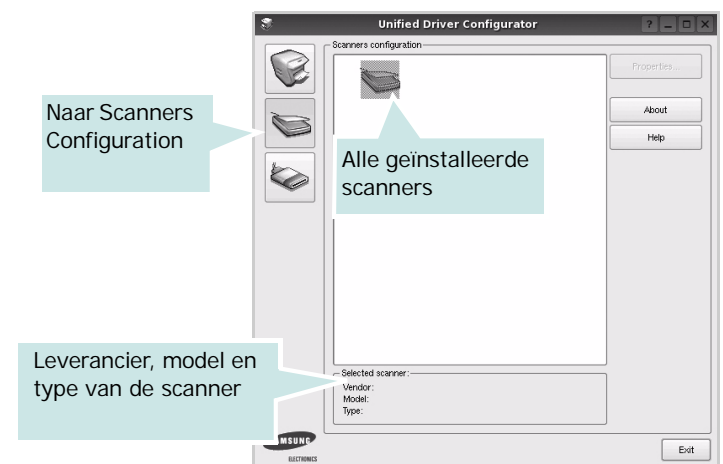

- **Properties...** (Eigenschappen): de scaneigenschappen wijzigen en een document scannen. Zie pagina 35.
- **Drivers...** (Stuurprogramma's): de activiteiten van scanstuurprogramma's bewaken.

Ports Configuration (Poorten configureren)

In dit scherm kunt u de lijst met beschikbare poorten weergeven, de status van elke poort controleren en een poort vrijgeven die bezet wordt door een afgebroken taak.

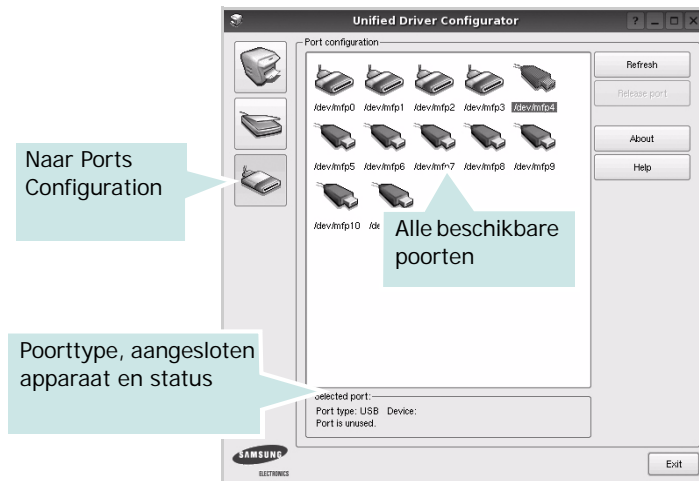

- **Refresh** (Vernieuwen): de lijst met beschikbare poorten vernieuwen.
- **Release port** (Poort vrijgeven): de geselecteerde poort vrijgeven.

Printers en scanners poorten laten delen

De printer kan via een parallelle poort of USB-poort worden aangesloten op een hostcomputer. Omdat het MFP-apparaat uit meer dan één apparaat bestaat (printer en scanner), moet de toegang van "gebruiker"-toepassingen tot deze apparaten via één I/O-poort goed worden geregeld.

Het Samsung Unified Linux Driver-pakket is voorzien van een geschikt mechanisme voor het delen van poorten dat wordt gebruikt door de printer- en scannerstuurprogramma's van Samsung. De stuurprogramma's benaderen de apparaten via de zogenaamde MFP-poorten. De huidige status van een MFP-poort kan worden bekeken in het scherm Ports Configuration (Poorten configureren). Door poorten te delen voorkomt u dat u een functioneel blok van het MFP-apparaat benadert terwijl een ander blok in gebruik is.

Wij raden u aan Unified Driver Configurator te gebruiken als u een nieuwe MFP-printer configureert op het systeem. In dit geval wordt u gevraagd een I/O-poort te kiezen voor het nieuwe apparaat. Met deze keuze stelt u de meest geschikte configuratie in voor de MFP-functionaliteit. Voor MFP-scanners worden de I/O-poorten automatisch gekozen door de stuurprogramma's zodat de juiste instellingen standaard worden toegepast.

Printereigenschappen configureren

In het eigenschappenvenster dat u kunt openen vanuit de printerconfiguratie, kunt u verschillende eigenschappen voor uw apparaat als printer wijzigen.

- 1 Open Unified Driver Configurator.
Ga eventueel naar het scherm Printers Configuration.
- 2 Selecteer uw apparaat in de lijst met beschikbare printers en klik op **Properties** (Eigenschappen).
- 3 Het venster Printer Properties (Printereigenschappen) wordt geopend.

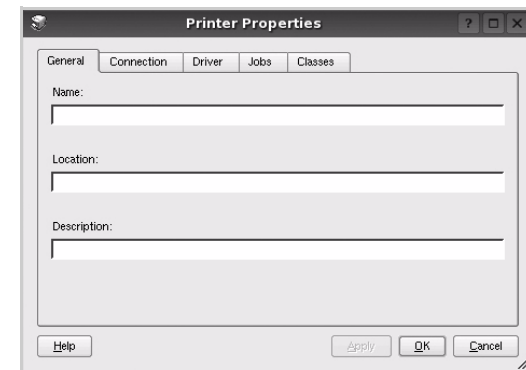

Dit venster bestaat uit de volgende vijf tabbladen:

- **General** (Algemeen): locatie en naam van de printer wijzigen. De naam die u op dit tabblad invoert, wordt weergegeven in de printerlijst van het venster Printers Configuration.
 - **Connection** (Verbinding): een andere poort bekijken of selecteren. Als u de printerpoort wijzigt van USB in parallel of andersom terwijl de printer in gebruik is, moet u de printerpoort op dit tabblad opnieuw configureren.
 - **Driver** (Stuurprogramma): een ander printerstuurprogramma bekijken of selecteren. Klik op **Options** (Opties) als u de standaardopties van het apparaat wilt instellen.
 - **Jobs** (Taken): de lijst met afdruktaken weergeven. Klik op **Cancel job** (Taak annuleren) om de geselecteerde taak te annuleren. Schakel het selectievakje **Show completed jobs** (Voltooid taken weergeven) in om voltooid taken in de lijst op te nemen.
 - **Classes** (Klassen): de klasse waartoe uw printer behoort. Klik op **Add to Class** (Toevoegen aan klasse) om uw printer aan een bepaalde klasse toe te voegen of klik op **Remove from Class** (Verwijderen uit klasse) als u de printer uit een geselecteerde klasse wilt verwijderen.
- 4 Klik op **OK** om de wijzigingen toe te passen en sluit het venster Printer Properties.

Een document afdrukken

Afdrukken vanuit een toepassing

Vanuit een groot aantal Linux-toepassingen kunt u afdrukken met Common UNIX Printing System (CUPS). Vanuit al deze toepassingen kunt u op de printer afdrukken.

- 1 Kies in de toepassing waarmee u werkt de optie **Print** (Afdrukken) in het menu **File** (Bestand).
- 2 Selecteer **Print** directly using **lpr** (Rechtstreeks afdrukken via lpr).
- 3 In het venster LPR GUI selecteert u het printermodel in de lijst met printers en klikt u op **Proprieties** (Eigenschappen).

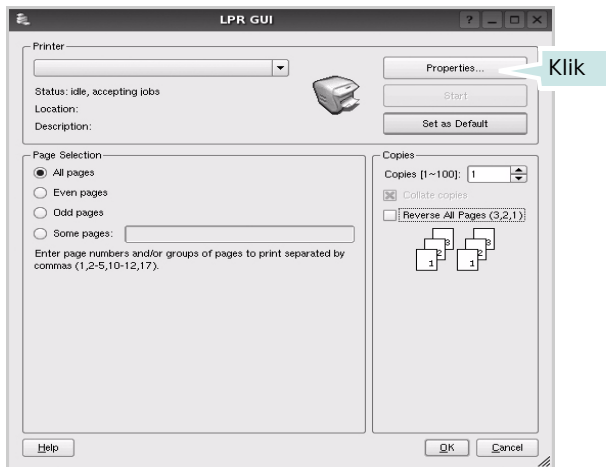

- 4 Wijzig de eigenschappen van de printer en de afdruktaken.

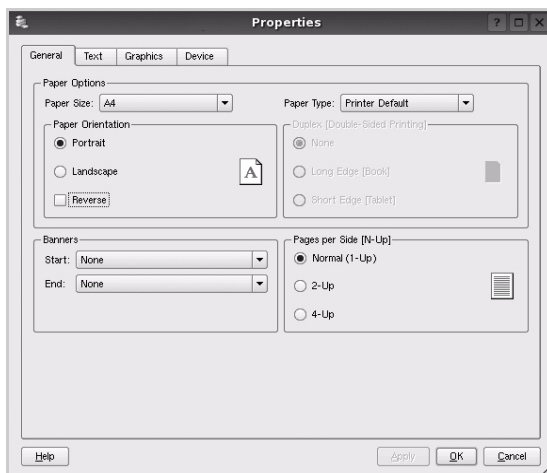

Dit venster bestaat uit de volgende vier tabbladen:

- **General** (algemeen): hier kunt u het papierformaat, de papiersoort en de afdrukstand van de documenten wijzigen. U kunt hier ook de dubbelzijdige afdrukfunctie inschakelen, scheidingspagina's toevoegen aan het begin en einde, en het aantal pagina's per vel wijzigen.
 - **Text** (Tekst): hier kunt u paginamarges opgeven en tekstopties instellen, zoals regelafstand en kolommen.
 - **Graphics** (Afbeldingen): hier kunt u grafische opties instellen voor het afdrukken van afbeeldingen/bestanden, bijvoorbeeld kleuropties en grootte of positie van een afbeelding.
 - **Device** (Apparaat): hier kunt u afdrukresolutie, papierbron en bestemming instellen.
- 5 Klik op **Apply** om de wijzigingen toe te passen en sluit het venster Properties.
 - 6 Klik op **OK** in het venster LPR GUI om te beginnen met afdrukken.
 - 7 Het venster Printing (Bezig met afdrukken) verschijnt. Hier kunt u de status van de afdruktaken volgen.
- Klik op **Cancel** (Annuleren) als u de huidige afdruktaken wilt annuleren.

Bestanden afdrukken

U kunt een groot aantal bestandstypen afdrukken op dit Samsung-apparaat door de standaard-CUPS-methode toe te passen: direct vanaf de opdrachtregel. U werkt dan met het CUPS lpr-hulpprogramma. In het pakket stuurprogramma's beschikt u echter over een veel gebruikersvriendelijker LPR GUI-programma.

Zo drukt u elk bestand af:

- 1 Typ `lpr <bestandsnaam>` op de opdrachtregel van de Linux-shell en druk op **Enter**. Het venster LPR GUI wordt weergegeven.

Als u alleen `lpr` intikt en op **Enter** drukt, wordt eerst het venster Select file(s) to print (Af te drukken bestand(en) selecteren) geopend. Selecteer de bestanden die u wilt afdrukken en klik op **Open**.

- 2 In het venster LPR GUI selecteert u de printer in de lijst en past u de eigenschappen van de printer en de afdruktaken aan. Zie voor meer informatie over het venster Properties pagina 34.
- 3 Klik op **OK** om te beginnen met afdrukken.

Een document scannen

U kunt een document scannen vanuit het venster Unified Driver Configurator.

- 1 Dubbelklik op uw bureaublad op Unified Driver Configurator.
- 2 Klik op de knop  om het venster Scanners Configuration (Scanners configureren) te openen.
- 3 Selecteer de scanner in de lijst.



Als u slechts één MFP-apparaat hebt en als dit apparaat is aangesloten op de computer en aan staat, verschijnt uw scanner in de lijst en wordt deze automatisch geselecteerd.

Als er twee of meer scanners zijn aangesloten op de computer, kunt u voor elke scantaak een andere scanner kiezen. Als er bijvoorbeeld een document wordt gescand op de eerste scanner, kunt u de tweede scanner selecteren, de opties instellen en de scantaak tegelijkertijd starten.

- 4 Klik op **Properties** (Eigenschappen).
- 5 Plaats de te scannen documenten met de bedrukte zijde naar boven in de automatische documentinvoer of met de bedrukte zijde naar onder op de glasplaat.
- 6 Klik op **Preview** (Afdrukvoorbeeld) in het venster Scanner Properties (Eigenschappen scanner).

Het document wordt gescand en er verschijnt een voorbeeld van de afbeelding in het vak Preview.

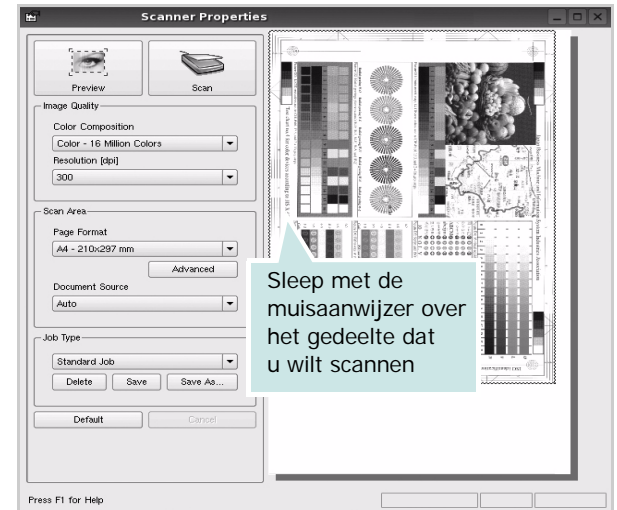

- 7 U wijzigt de scanopties in de vakken Image Quality en Scan Area.

- **Image Quality** (Beeldkwaliteit): kleurcompositie en scanresolutie selecteren voor de afbeelding.
- **Scan Area** (Scangebied): paginaformaat selecteren. Klik op de knop **Advanced** (Geavanceerd) als u het paginaformaat handmatig wilt instellen.

Als u vooraf ingestelde scanopties wilt gebruiken, klikt u op Job Type (Taaksoort) en selecteert u een taaksoort uit de keuzelijst. Zie voor meer informatie over vooraf ingestelde taaksoorten pagina 36.

Klik op **Default** (Standaard) als u de standaardinstellingen van de scanopties wilt herstellen.

- 8 Klik op **Scan** (Scannen) nadat u alle opties hebt ingesteld.

Links onder in het venster verschijnt een statusbalk die de voortgang van het scanproces aangeeft. Als u het scannen wilt annuleren, klikt u op **Cancel** (Annuleren).

- 9 De gescande afbeelding verschijnt op het nieuwe tabblad Image Manager (Afbeeldingen beheren).

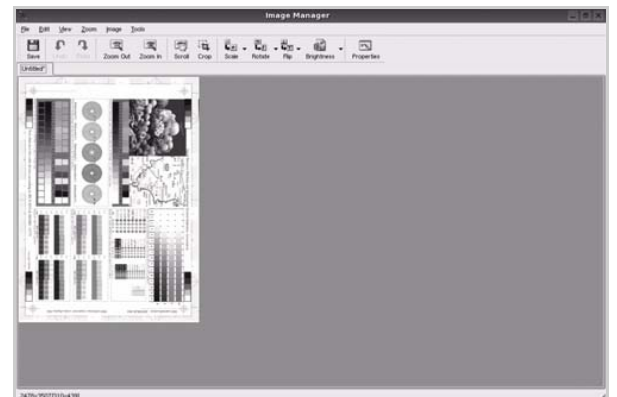

Op de werkbalk vindt u diverse functies voor het bewerken van de gescande afbeelding. Zie voor meer informatie over het bewerken van een gescande afbeelding pagina 36.

- 10 Als u klaar bent, klikt u op **Save** (Opslaan) in de werkbalk.
- 11 Selecteer de map waarin u de afbeelding wilt opslaan en voer de bestandsnaam in.
- 12 Klik op **Save**.

Instellingen voor taaksoorten toevoegen

U kunt gekozen scanopties opslaan zodat u deze later voor scantaken kunt gebruiken.

Zo slaat u een nieuwe taaksoort op:

- 1 Wijzig de opties in het venster Scanner Properties (Eigenschappen scanner).
- 2 Klik op **Save As** (Opslaan als).
- 3 Voer een naam in voor de gekozen instellingen.
- 4 Klik op **OK**.

De instellingen worden toegevoegd aan de keuzelijst Saved Settings (Opgeslagen instellingen).

Zo slaat u instellingen op voor de volgende scantaak:

- 1 Selecteer de gewenste instelling in de keuzelijst Job Type (Taaksoort).
- 2 Klik op **Save** (Opslaan).

De volgende keer dat u het venster Scanner Properties opent, zijn de opgeslagen instellingen automatisch geselecteerd voor de scantaak.

Zo verwijdert u een opgeslagen taaksoort:







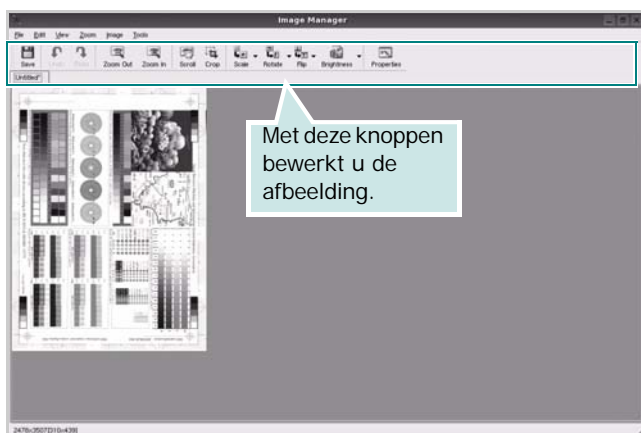





- 1 Selecteer de instelling die u wilt verwijderen in de keuzelijst Job Type (Taaksoort).
- 2 De instelling wordt verwijderd uit de lijst.

Werken met Image Manager

In de toepassing Image Manager (Afbeeldingen beheren) vindt u menuopties en knoppen voor de bewerking van gescande afbeeldingen.



Met de volgende knoppen kunt u een afbeelding bewerken:

Knop	Functie
	Afbeelding opslaan.
	Laatste handeling ongedaan maken.
	Laatste ongedaan gemaakte handeling herstellen.
	Bladeren door afbeelding.
	Geselecteerd deel van afbeelding bijnijden.
	Uitzoomen op afbeelding.
	Inzoomen op afbeelding.
	Formaat van afbeelding schalen. U kunt het formaat handmatig invoeren of instellen dat de verhouding proportioneel, verticaal of horizontaal wordt geschaald.
	Afbeelding roteren; u kunt het aantal graden selecteren in de keuzelijst.
	Afbeelding horizontaal of verticaal spiegelen.
	Helderheid of contrast van afbeelding aanpassen of afbeelding inverteren.
	Eigenschappen van afbeelding weergeven.

Zie de helpaanwijzingen op het scherm voor meer informatie over de toepassing Image Manager.

8 Uw printer gebruiken met een Macintosh

Uw printer ondersteunt Macintosh-systemen met een ingebouwde USB-interface of 10/100 Base-TX-netwerkaart. Als u een bestand afdrukt vanaf een Macintosh-computer, kunt u het CUPS-stuurprogramma gebruiken door het PPD-bestand te installeren.

Opmerking: *sommige printers ondersteunen geen netwerkinterface. Controleer in de gebruikershandleiding van de printer onder Printerspecificaties of uw printer een netwerkinterface ondersteunt.*

In dit hoofdstuk treft u de volgende onderwerpen aan:

- **Software installeren**
- **De installatie van het software ongedaan maken**
- **Werken met het SetIP-programma**
- **De printer instellen**
- **Afdrukken**
- **Scannen**

Software installeren

De cd-rom die bij uw printer is geleverd, bevat het PPD-bestand waarmee u het CUPS- of Apple LaserWriter-stuurprogramma kunt gebruiken (*alleen beschikbaar als u een printer gebruikt die een PostScript-stuurprogramma ondersteunt*) om af te drukken vanaf een Macintosh-computer.

Het wordt geleverd met de Twain driver waarmee u kunt scannen op uw Macintoshcomputer.

- 1** Zorg dat de printer is aangesloten op de computer. Zet de computer en de printer aan.
- 2** Plaats de cd-rom die bij de printer is geleverd in het cd-rom-station.
- 3** Dubbelklik op de **het cd-rompictogram** dat op het bureaublad van uw Macintoshcomputer verschijnt.
- 4** Dubbelklik op de map **MAC_Installer**.
- 5** Dubbelklik op het pictogram van het **Installer**.
- 6** Voer het wachtwoord in en klik op **OK**.
- 7** Het venster van het Samsung-installatieprogramma wordt geopend. Klik op **Ga door**.

- 8** Selecteer **Standardinstallatie** en klik op **Installeer**. **Standardinstallatie** wordt aanbevolen voor de meeste gebruikers. Alle onderdelen die noodzakelijk zijn voor het afdrukken worden geïnstalleerd. Als u **Speciale installatie** selecteert, kunt u aangeven welke afzonderlijke onderdelen u wilt installeren.
- 9** Het bericht met de waarschuwing dat alle toepassingen worden afgesloten, wordt op de computer weergegeven. Klik op **Ga door**.
- 10** Selecteer **Typische installatie voor een lokale printer** en klik daarna op **OK**.

Opmerking: Als u **Typische installatie voor een netwerkprinter** selecteert, ziet u "Werken met het SetIP-programma" op pagina 38 nadat de installatie is voltooid.

- 11** Nadat de installatie is voltooid, klikt u op **Sluit af**.

Opmerking:

- Als u een scannerstuurprogramma hebt geïnstalleerd, klikt u op **Start opnieuw**.
 - Nadat de installatie is voltooid, zie "De printer instellen" op pagina 39.
-

De installatie van het software ongedaan maken

U moet de installatie ongedaan maken voordat u een nieuwe versie installeert of als de installatie niet is gelukt.

- 1** Plaats de cd-rom die bij de printer is geleverd in het cd-rom-station.
- 2** Dubbelklik op de **het cd-rompictogram** dat op het bureaublad van uw Macintoshcomputer verschijnt.
- 3** Dubbelklik op de map **MAC_Installer**.
- 4** Dubbelklik op het pictogram van het **Installer**.
- 5** Voer het wachtwoord in en klik op **OK**.
- 6** Het venster van het Samsung-installatieprogramma wordt geopend. Klik op **Ga door**.
- 7** Selecteer **Maak installatie ongedaan** en klik vervolgens op **Maak installatie ongedaan**.
- 8** Het bericht met de waarschuwing dat alle toepassingen worden afgesloten, wordt op de computer weergegeven. Klik op **Ga door**.
- 9** Als de installatie ongedaan is gemaakt, klikt u op **Sluit af**.

Werken met het SetIP-programma

Dit programma wordt gebruikt om IP-adressen van netwerkapparaten in te stellen met het MAC-adres, d.w.z. het hardwareserienummer van de netwerkprinterkaart of interface. Het wordt met name door netwerkbeheerders gebruikt om de IP-adressen van verschillende netwerkapparaten tegelijk in te stellen.

U kunt het SetIP-programma alleen gebruiken als het apparaat is aangesloten op een netwerk.

Het SetIP-programma zou automatisch tijdens de installatie van het printerstuurprogramma moeten worden geïnstalleerd.

Opmerking: Als u tijdens het installeren van het printerstuurprogramma **Typische installatie voor een netwerkprinter** selecteert, wordt het SetIP-programma automatisch uitgevoerd na de installatie. Volg de onderstaande instructie.

- 1 Het certificaatvenster wordt weergegeven. Klik hierin op **Vertrouw**.
- 2 Druk het netwerkinformatierapport van het apparaat af. Hierin wordt het MAC-adres van uw apparaat vermeld.
- 3 Klik in het SetIP-venster op  om het TCP/IP-configuratievenster te openen.
- 4 Voer het MAC-adres, IP-adres, subnetmasker en de standaardgateway van de netwerkkaart in en klik vervolgens op **Apply**.

Opmerking: Voer het MAC-adres in zonder dubbele punt (:).

- 5 De netwerkinformatie wordt door het apparaat afgedrukt. Controleer of alle instellingen juist zijn.
- 6 Sluit het SetIP-programma af.

Het programma starten

Als u de IP-instelling van uw netwerkprinter wilt wijzigen, volgt u de onderstaande instructie.

- 1 Druk het netwerkinformatierapport van het apparaat af. Hierin wordt het MAC-adres van uw apparaat vermeld.
- 2 Open de map **Bibliotheek** -> **Printers** -> **Samsung** -> **Het model van uw printer** -> **SetIP**.
- 3 Dubbelklik op het bestand **SetIPApplet.html**.
- 4 Het certificaatvenster wordt weergegeven. Klik hierin op **Vertrouw**.
- 5 Klik in het SetIP-venster op  om het TCP/IP-configuratievenster te openen.
- 6 Voer het MAC-adres, IP-adres, subnetmasker en de standaardgateway van de netwerkkaart in en klik vervolgens op **Apply**.
Voer het MAC-adres in zonder dubbele punt (:).
- 7 De netwerkinformatie wordt door het apparaat afgedrukt. Controleer of alle instellingen juist zijn.
- 8 Sluit het SetIP-programma af.

De printer instellen

De instelling van de printer verschilt afhankelijk van de kabel die u gebruikt om de printer aan te sluiten op uw computer: een netwerkkabel of een USB-kabel.

Voor een op een netwerk aangesloten Macintosh

OPMERKING: *sommige printers ondersteunen geen netwerkinterface. Controleer voordat u uw printer aansluit in de gebruikershandleiding van de printer onder Printerspecificaties of uw printer een netwerkinterface ondersteunt.*

- 1 Volg de aanwijzingen op "Software installeren" op pagina 37 om het PPD-bestand en de filterbestanden op uw computer te installeren.
- 2 Open de map **Programma's** en kies **Utilities (Hulpprogramma's)** en **Print Setup Utility (Hulpprogramma printerinstellingen)**.
 - Voor MAC OS 10.5: open **Systeemvoorkeuren** in de map **Programma's** en klik op **Afdrukken en faxen**.
- 3 Klik op **Add (Toevoegen)** in de **Printer List (Printerlijst)**.
 - Voor MAC OS 10.5: klik op het pictogram +, waarna een venster verschijnt.
- 4 Voor MAC OS 10.3: selecteer het tabblad **IP Printing (IP Afdrukken)**.
 - Voor MAC OS 10.4: klik op **IP-printer**.
 - Voor MAC OS 10.5: klik op **IP**.
- 5 Selecteer **Socket/HP Jet Direct** in **Printer Type**.
WANNEER U EEN DOCUMENT MET VEEL PAGINA'S AFDRUKT, KUNT U DE AFDRUKPRESTATIES VERBETEREN DOOR DE OPTIE SOCKET FOR PRINTER TYPE TE KIEZEN.
- 6 Typ het IP-adres van uw printer in het veld **Printer Address (Printeradres)**.
- 7 Typ de naam van de afdrukwachtrij in het veld **Queue Name (Wachtrijnaam)**. Als u de wachtrijnaam voor uw afdrukserver niet kunt bepalen, probeer dan eerst de standaardwachtrij.
- 8 MAC OS 10.3: Als de automatische selectiefunctie niet goed werkt, selecteert u **Samsung** bij **Printer Model (Printermodel)** en de **naam van uw printer** bij **Model Name (Modelnaam)**.
 - MAC OS 10.4: Als de automatische selectiefunctie niet goed werkt, selecteert u **Samsung** bij **Print Using(Druk af via)** en de **naam van uw printer** bij **Model (Model)**.

- Selecteer als de automatische selectiefunctie niet goed werkt bij MAC OS 10.5 **Selecteer besturingsbestand...** en de naam van uw printer in **Print Using(Druk af via)**.

Het IP-adres van uw printer verschijnt in **Printer List (Printerlijst)** en wordt ingesteld als standaardprinter.

- 9 Klik op **Add (Toevoegen)**.

Voor een via USB aangesloten Macintosh

- 1 Volg de aanwijzingen op "Software installeren" op pagina 37 om het PPD-bestand en de filterbestanden op uw computer te installeren.
- 2 Open de map **Programma's** en kies **Utilities (Hulpprogramma's)** en **Print Setup Utility (Hulpprogramma printerinstellingen)**.
 - Voor MAC OS 10.5: open **Systeemvoorkeuren** in de map **Programma's** en klik op **Afdrukken en faxen**.
- 3 Klik op **Add (Toevoegen)** in de **Printer List (Printerlijst)**.
 - Voor MAC OS 10.5: klik op het pictogram +, waarna een venster verschijnt..
- 4 Voor MAC OS 10.3: selecteer het tabblad **USB**.
 - Voor MAC OS 10.4: klik op **Standaardkiezer** en zoek de USB-verbinding.
 - Voor MAC OS 10.5: klik op **Standaard** en zoek de USB-verbinding..
- 5 MAC OS 10.3: Als de automatische selectiefunctie niet goed werkt, selecteert u **Samsung** bij **Printer Model (Printermodel)** en de **naam van uw printer** bij **Model Name (Modelnaam)**.
 - MAC OS 10.4: Als de automatische selectiefunctie niet goed werkt, selecteert u **Samsung** bij **Print Using(Druk af via)** en de **naam van uw printer** bij **Model (Model)**.
 - Selecteer als de automatische selectiefunctie niet goed werkt bij MAC OS 10.5 **Selecteer besturingsbestand...** en de naam van uw printer in **Print Using(Druk af via)**.
Uw printer verschijnt in **Printer List (Printerlijst)** en wordt ingesteld als standaardprinter.
- 6 Klik op **Add (Toevoegen)**.

Afdrukken

OPMERKING:

- Het Macintosh-printereigenschappenvenster in de gebruikershandleiding verschilt mogelijk van het venster dat u ziet, omdat dit afhankelijk is van de gebruikte printer. Het printereigenschappenvenster bestaat echter uit vrijwel dezelfde onderdelen.
- **U kunt de naam van de printer controleren op de bijgeleverde cd-rom.**

Document afdrukken

Als u afdrukt met een Macintosh, moet u in elke toepassing die u gebruikt de printersoftware-instelling controleren. Volg de onderstaande stappen om af te drukken vanaf een Macintosh.

- 1 Open een Macintosh-toepassing en selecteer het bestand dat u wilt afdrukken.
- 2 Open het menu **File (Bestand)** en klik op **Page Setup (Paginainstellingen) (Document Setup (Documentinstellingen))** in sommige toepassingen.
- 3 Kies het papierformaat, de afdrukstand, de schaal en andere opties, en klik op **OK**.



- 4 Open het menu **File (Bestand)** en klik op **Print (Druk af)**.
- 5 Kies het gewenste aantal exemplaren en geef aan welke pagina's u wilt afdrukken.
- 6 Klik op **Print (Druk af)** als u klaar bent met het instellen van de opties.

Afdrukinstellingen wijzigen

U kunt geavanceerde afdrukfuncties gebruiken voor uw printer.

Selecteer **Print (Druk af)** in het menu **File (Bestand)** van uw Macintosh-toepassing. De printernaam die in het printereigenschappenvenster verschijnt, is afhankelijk van de gebruikte printer. Behalve de naam, bestaat het printereigenschappenvenster uit vrijwel dezelfde onderdelen.

OPMERKING: De opties kunnen verschillen afhankelijk van de printer en de versie van het Macintosh-besturingssysteem.

Layout (Lay-out)

Op het tabblad **Layout (Lay-out)** vindt u opties waarmee u de uiteindelijke afdruk van het document kunt aanpassen. U kunt verschillende pagina's op één vel papier afdrukken. Kies **Layout (Lay-out)** in de vervolgkeuzelijst **Presets (Instellingen)** om toegang te krijgen tot de volgende functies.

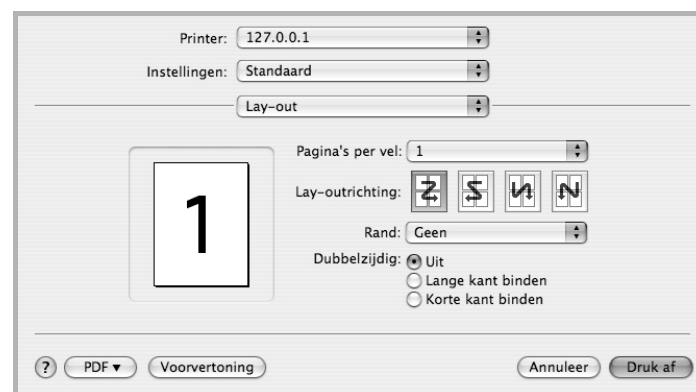

- **Pages per Sheet (Pagina's per vel):** Hier kunt u opgeven hoeveel pagina's op één vel worden afgedrukt. Zie 'Verschillende pagina's afdrukken op één vel papier' in de volgende kolom voor meer informatie.
- **Layout Direction (Lay-outrichting):** U kunt de afdrukrichting selecteren door op één van de vier voorbeelden in de interface te klikken.

Graphics (Grafisch)

Op het tabblad **Graphics (Grafisch)** vindt u de opties **Resolution (Kwaliteit)** en **Color Mode (Kleurmodus)**. Selecteer **Graphics (Grafisch)** in de vervolgkeuzelijst **Presets (Instellingen)** om toegang te krijgen tot de grafische functies.

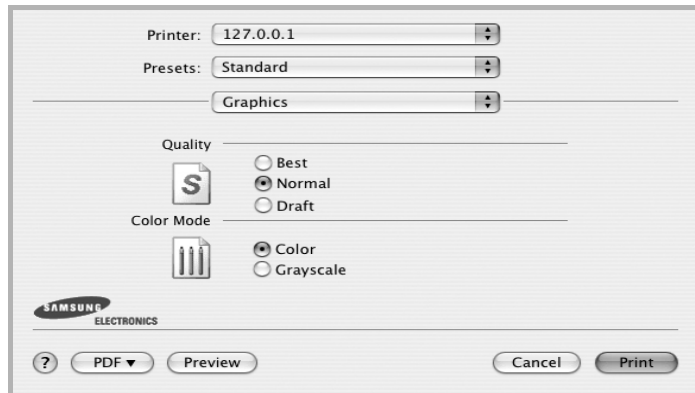

- **Resolution (Kwaliteit):** U kunt de afdrukresolutie selecteren. Hoe hoger de instelling, hoe scherper de tekens en afbeeldingen worden afgedrukt. Als u een hoge instelling selecteert, kan de afdruk van het document iets langer duren.
- **Color Mode (Kleurmodus):** U kunt de kleuropties instellen. De instelling **Color (Kleur)** geeft gewoonlijk de best mogelijke afdrukkwaliteit voor documenten in kleur. Als u een kleurendocument in grijstinten wilt afdrukken, selecteert u **Grayscale (Grijstinten)**.

Paper (Papier)

Selecteer in de vervolgkeuzelijst **Paper Type (Papier Type)** het type papier dat zich bevindt in de lade van waaruit u wenst af te drukken. Zo krijgt u de beste afdrukkwaliteit. Als u een ander type afdrukmateriaal plaatst, selecteert u het desbetreffende type papier.



Verschillende pagina's afdrukken op één vel papier

U kunt meer dan één pagina afdrukken op één vel papier. Dit is een goedkope manier om conceptpagina's af te drukken.

- 1 Selecteer **Print (Druk af)** in het menu **File (Bestand)** van uw Macintosh-toepassing.
- 2 Selecteer **Layout (Lay-out)**.



- 3 Selecteer het aantal pagina's dat u op één vel papier wilt afdrukken via de keuzelijst **Pages per Sheet (Pagina's per vel)**.
- 4 Selecteer de paginavolgorde met de optie **Layout Direction (Lay-outrichting)**.
Als u rond elke pagina op het vel een rand wilt afdrukken, selecteert u de gewenste optie in de keuzelijst **Border (Rand)**.
- 5 Klik op **Print (Druk af)**. De printer drukt het geselecteerde aantal pagina's af op één zijde van elke pagina.

Scannen

U kunt documenten inscannen met behulp van **Fotolader**. Macintosh biedt het programma **Fotolader**.

Scannen met USB

- 1 Zorg ervoor dat uw apparaat en computer zijn ingeschakeld en op de juiste wijze met elkaar zijn verbonden.
- 2 Plaats één document met de bedrukte zijde naar onder op de glasplaat. OF plaats een of meer documenten met de bedrukte zijde naar boven in de ADI (of DADI).
- 3 Start **Programma's** en klik op **Fotolader**.

Opmerking: Als het bericht **Er is geen apparaat voor het vastleggen van afbeeldingen aangesloten** verschijnt, trekt u de USB-kabel uit en steekt u hem vervolgens weer in. Raadpleeg **Fotolader** als het probleem aanhoudt.

- 4 Stel de scanopties in dit programma in.
- 5 Scan uw afbeelding in en sla ze op.

Opmerking:

- Meer informatie over **Fotolader** vindt u in de helpfunctie van **Fotolader**.
 - Als u via de DADI wilt scannen, gebruikt u software die compatibel is met TWAIN.
 - U kunt ook scannen met behulp van TWAIN-compatibele software, zoals Adobe Photoshop.
 - Scanprocessen verschillen afhankelijk van de TWAIN-compatibele software. Raadpleeg de gebruikershandleiding van de software.
 - Als u niet kunt scannen in **Fotolader** moet u Mac OS bijwerken naar de laatste versie. **Fotolader** werkt correct in Mac OS 10.3.9 of hoger en in Mac OS 10.4.7 of hoger.
-

Scannen met netwerk

- 1 Zorg dat het apparaat en de computer zijn ingeschakeld.
- 2 Plaats één document met de bedrukte zijde naar onder op de glasplaat. OF plaats een of meer documenten met de bedrukte zijde naar boven in de ADI (of DADI).
- 3 Start **Programma's** en klik op **Fotolader**.
- 4 Klik op **Apparaten** en klik op **Blader door Apparaten...**
- 5 Voor MAC OS X 10.4:
Selecteer uw apparaat bij de optie **TWAIN-Apparaten**. Controleer of het selectievakje **Gebruik TWAIN-software** is ingeschakeld en klik op **Verbind**.

Voor MAC OS X 10.5:

Controleer of het selectievakje **Verbonden** naast uw apparaat is ingeschakeld in **Bonjour-apparaten**.

Als u via TWAIN wilt scannen, raadpleegt u de bovenstaande procedure voor MAC OS X 10.4.

- 6 Stel de scanopties in dit programma in.
- 7 Scan uw afbeelding in en sla ze op.

Opmerking:

- Meer informatie over **Fotolader** vindt u in de helpfunctie van **Fotolader**.
 - Als u via de DADI wilt scannen, gebruikt u software die compatibel is met TWAIN.
 - U kunt ook scannen met behulp van TWAIN-compatibele software, zoals Adobe Photoshop.
 - Scanprocessen verschillen afhankelijk van de TWAIN-compatibele software. Raadpleeg de gebruikershandleiding van de software.
 - Als u niet kunt scannen in **Fotolader** moet u Mac OS bijwerken naar de laatste versie. **Fotolader** werkt correct in Mac OS 10.3.9 of hoger en in Mac OS 10.4.7 of hoger.
-

Scaninformatie instellen in Scanbeheer

Hier vindt u informatie over het programma **Scanbeheer** en de status van het scanstuurprogramma. U kunt de scaninstellingen wijzigen en de mappen toevoegen of verwijderen waarin de gescande documenten via het programma **Scanbeheer** worden opgeslagen.

- 1 Avaa **Scanbeheer** tilarivin **Smart Panel** -valikosta.
- 2 Met **De knop Scan instellen** kunt u de opslaglocatie en de scaninstellingen wijzigen en toepassingen en bestandsindelingen toevoegen of verwijderen. Via **Poort wijzigen** (lokaal of netwerk) kunt u het scanapparaat wijzigen.
- 3 Druk op **OK** na het wijzigen van de instelling.

SOFTWARE

INDEX

A

- afdrukken
 - aan pagina aanpassen 20
 - boekjes 19
 - document 13
 - dubbelzijdig 20
 - meer pagina's per vel
 - Macintosh 41
 - Windows 18
 - overlay 22
 - poster 21
 - schalen 20
 - vanuit Linux 34
 - vanuit Macintosh 40
 - vanuit Windows 13
 - watermerk 21
- afdrukstand, afdrukken
 - Windows 15
- annuleren
 - scannen 26

B

- boekjes afdrukken 19

D

- document, afdrukken
 - Macintosh 40
 - Windows 13
- dubbelzijdig afdrukken 20

E

- Extra, tabblad, eigenschappen, instellen 17

F

- favorieten, instellingen, gebruik 17

G

- geavanceerd afdrukken, gebruik 18
- gebruiken
 - SetIP 31, 38
- grafische eigenschappen, instellen 16

H

- help, gebruik 17

I

- installatie ongedaan maken
 - MFP-stuurprogramma
 - Linux 30
- installatie ongedaan maken, software
 - Macintosh 37
 - Windows 11
- installeren
 - Linux-software 29
 - printerstuurprogramma
 - Macintosh 37
 - Windows 4
- instellen
 - afbeeldingsmodus 16
 - contrast 16
 - favorieten 17
 - resolutie
 - Windows 16
 - tonerspaarstand 16
 - TrueType 16

L

- lay-outeigenschappen, instellen
 - Macintosh 40
 - Windows 15
- Linux
 - afdrukken 34
 - printereigenschappen 33
 - scannen 35
 - stuurprogramma, installeren 29

M

- Macintosh
 - afdrukken 40
 - de printer instellen 39
 - printer instellen 39
 - scannen 42
 - stuurprogramma
 - installatie ongedaan maken 37
 - installeren 37
 - meer pagina's per vel afdrukken
 - Macintosh 41
 - Windows 18
- MFP-stuurprogramma, installeren
 - Linux 29

O

- overlay
 - afdrukken 22
 - maken 22
 - verwijderen 22

P

- papierbron, instellen
 - Windows 15
- papiereigenschappen, instellen 15
- papierformaat, instellen 15
- poster, afdrukken 19
- printereigenschappen
 - Linux 34
- printereigenschappen, instellen
 - Macintosh 40
 - Windows 14
- printerresolutie, instellen
 - Windows 16
- printersoftware
 - installatie ongedaan maken
 - Macintosh 37
 - Windows 11
 - installeren
 - Macintosh 37
 - Windows 4

printerstuurprogramma, installeren
Linux 29

S

scannen
Linux 35
SmarThru 24
TWAIN 26
WIA-stuurprogramma 26
scannen vanuit Macintosh 42
software
installatie ongedaan maken
Macintosh 37
Windows 11
installeren
Macintosh 37
Windows 4
opnieuw installeren
Windows 10
systeemeisen
Macintosh 37
statusmonitor, gebruik 27

T

tonerspaarstand, instellen 16
TWAIN, scannen 26

W

watermerk
afdrukken 21
bewerken 21
maken 21
verwijderen 21
WIA, scannen 26