



Koelkast

Gebruiksaanwijzing

Netherlands

stel u de mogelijkheden voor

Hartelijk dank voor de aanschaf van dit Samsung-product.
Voor aanvullende service kunt u uw product registreren op de
website: www.samsung.com/global/register



Kenmerken van uw nieuwe koelkast

BELANGRIJKSTE KENMERKEN VAN UW NIEUWE KOELKAST

Uw Samsung side-by-side koelkast heeft veel innovatieve ruimte- en energiebesparende eigenschappen.

- **VERBORGEN SCHARNIEREN**

De verborgen scharnieren zorgen ervoor dat uw koelkast er aan de voorkant stijlvol uitziet.

- **CoolSelect Zone™ lade
(wordt alleen geleverd bij bepaalde pkoelkastmodellen)**

Met deze allernieuwste technologiefunctie kunt u de knoppen Quick Cool, Thaw of Select selecteren om producten snel te koelen, te ontdooien en normaal te koelen in de CoolSelect lade. Selecteer Soft Freeze, Cool of 0 Zone om de temperatuur in de lade in te stellen.

- **GEMAKKELIJK OPENEN
(wordt alleen geleverd bij bepaalde pkoelkastmodellen)**

De deuren kunnen met deze hendel gemakkelijk en soepel worden geopend.

- **ZWART HELDER LED SCHERM
(wordt alleen geleverd bij bepaalde pkoelkastmodellen)**

Het zwarte scherm geeft de koelkast een luxueuze uitstraling.

- **SOFT TOUCH TYPE HUISBAR
(wordt alleen geleverd bij bepaalde pkoelkastmodellen)**

Met deze eenvoudig te bedienen huisbar hoeft u maar te duwen om met een veerslot het systeem te openen en sluiten.

- **GEMAKKELIJK TE VERWIJDEREN BLAD
(wordt alleen geleverd bij bepaalde pkoelkastmodellen)**

Nieuw ontworpen blad voor het gemakkelijk verplaatsen van meerdere voedingsmiddelen tegelijk. Handig voor het bewaren van desserts, cake enz.



Noteer het model- en serienummer, want dit kunt u in de toekomst nodig hebben. U vindt het modelnummer op de linkerwand van de koelkast.

Modelnummer # _____

Serienummer # _____

Veiligheidsinformatie

VEILIGHEIDSINFORMATIE



- Lees voordat u het apparaat in gebruik neemt, deze gebruiksaanwijzing zorgvuldig door en bewaar voor toekomstig gebruik.



- Omdat deze gebruiksaanwijzing betrekking heeft op verschillende modellen, kunnen de kenmerken van uw koelkast enigszins verschillen van de koelkast die in deze gebruiksaanwijzing is beschreven.

GEBRUIKTE SYMBOLEN VOOR VOORZORGEN/WAARSCHUWINGEN

 WAARSCHUWING	Geeft aan dat er levensgevaar of gevaar voor ernstig lichamelijk letsel bestaat.
 VOORZORG	Geeft aan dat er een gevaar voor lichamelijk letsel of materiële schade bestaat.

ANDERE GEBRUIKTE SYMBOLEN

	Geeft iets aan dat u NIET moet doen.
	Geeft iets aan dat u NIET uit elkaar moet halen.
	Geeft iets aan dat u NIET moet aanraken.
	Geeft iets aan dat u moet opvolgen.
	Geeft aan dat u de stekker uit het stopcontact moet trekken.
	Geeft aan dat aarding nodig is ter voorkoming van elektrische schokken.
	Het wordt aanbevolen dit door gekwalificeerd onderhoudspersoneel te laten uitvoeren.

Deze waarschuwingstekens worden gebruikt ter voorkoming van lichamelijk letsel voor u en anderen. Volg deze zorgvuldig op. Nadat u deze paragraaf hebt gelezen, bewaart u de gebruiksaanwijzing op een veilige plaats voor naslag in de toekomst.

- Deze koelkast dient vóór het gebruik op de juiste wijze volgens de aanwijzingen in de gebruiksaanwijzing te worden aangesloten en geplaatst.
- Gebruik deze koelkast uitsluitend voor de doeleinden waarvoor hij ontworpen is, zoals beschreven in de gebruiksaanwijzing.
- Wij raden nadrukkelijk aan om onderhoud uit te laten voeren door een erkend vakman.
- R600a of R134a wordt gebruikt als koelmiddel. Raadpleeg het etiket van de compressor op de achterzijde en het typeplaatje in de koelkast om te zien welk koelmiddel voor uw koelkast gebruikt wordt.



- R600a koelmiddel betreft een natuurlijk gas dat aan hoge milieueisen voldoet. Het is echter wel ontbrandbaar. Tijdens het vervoer van de koelkast dient u erop te letten dat geen onderdelen van het koelcircuit beschadigd raken.
- Koelmiddel dat uit de buizen loopt is ontbrandbaar en kan oogletsel veroorzaken. Vermijd in geval van lekkage open vuur of mogelijke ontstekingsbronnen en ventileer de ruimte waarin de koelkast is geplaatst enkele minuten.

Veiligheidsinformatie



- Ter voorkoming van de vorming van een ontvlambaar luchtgasmengsel bij een lek in het koelcircuit, dient de afmeting van de ruimte waarin de koelkast geplaatst wordt, afgestemd te zijn op de gebruikte hoeveelheid koelmiddel.
- Zet een koelkast die tekenen van beschadiging vertoont nooit aan. Raadpleeg bij twijfel uw leverancier.
- De ruimte moet per iedere 8g R600a koelmiddel in het apparaat 1m³ groot zijn.
- De hoeveelheid koelmiddel in uw koelkast wordt aangegeven op de identificatieplaat aan de binnenkant.
- Gelieve de verpakkingsmaterialen van dit product op een milieuvriendelijke wijze af te voeren.
- Trek de netstekker uit het stopcontact voordat u de binnenverlichting van de koelkast vervangt.
 - Er bestaat kans op elektrische schokken.

BELANGRIJKE WAARSCHUWINGSTEKENS



- Plaats de koelkast niet in een vochtige ruimte of op een plaats waar hij nat zou kunnen worden.
 - Beschadiging van de isolatie van elektrische onderdelen kan elektrische schokken of brand veroorzaken.
- Plaats deze koelkast niet in direct zonlicht en stel hem niet bloot aan warmtebronnen, radiatoren of andere hittebronnen.
- Zorg voor voldoende ruimte zodat de koelkast op een vlakke ondergrond kan worden geplaatst.
 - Wanneer uw koelkast niet waterpas staat, kan dit de werking van het interne koelsysteem negatief beïnvloeden.
- Let erop niet de stekkers van meerdere apparaten in hetzelfde meevoudige stopcontact te steken. De koelkast moet altijd worden aangesloten op een eigen stopcontact waarvan het voltage overeenkomt met dat van het typeplaatje.
 - Hierdoor is een goede werking verzekerd en wordt overbelasting van de elektriciteitskabels in huis, die bij oververhitting brand kunnen veroorzaken, voorkomen.
- Trek de stekker nooit aan het snoer uit het stopcontact. Pak de stekker altijd goed vast en trek hem rechtstreeks uit het stopcontact.
 - Beschadiging aan het snoer kan kortsluiting, brand en/of elektrische schokken veroorzaken.
- Let erop dat de netstekker niet wordt platgedrukt of beschadigd door de achterkant van de koelkast.
- Zorg dat de netkabel niet sterk wordt gebogen of plaats er geen zware producten op.
 - Dit veroorzaakt brandgevaar.
- Zorg ervoor dat het netsnoer onmiddellijk door de fabrikant of zijn servicecenter gerepareerd of vervangen wordt wanneer het gerafeld of beschadigd is.
- Gebruik geen snoer met scheuren of schuurschade over de lengte of aan één van de uiteinden.
- Als het netsnoer beschadigd is, dient dit onmiddellijk door de fabrikant of het servicecenter vervangen te worden.
- Let erop dat u tijdens het verplaatsen de koelkast niet over het snoer schuift of het snoer op andere wijze beschadigt.
- Steek de stekker niet met natte handen in het stopcontact.
- Haal de stekker uit het stopcontact voordat u de koelkast reinigt of reparaties uitvoert.
- Gebruik nooit een natte of vochtig doek voor het schoonmaken van de stekker.
- Verwijder vuil of stof tussen de pennen van de stekker.
 - Hiermee voorkomt u brand.



- Als de koelkast losgekoppeld wordt van de netvoeding, dient u min. vijf minuten te wachten voordat u de stekker er weer in steekt.



- Steek geen stekker in een loszittende wandcontactdoos.
 - Dit kan brand of elektrische schokken veroorzaken.

- Plaats het apparaat zo, dat de stekker bereikbaar blijft.
- De koelkast moet worden geaard.
 - De koelkast moet worden geaard ter voorkoming van lekspanning of elektrische schokken als gevolg van lekstromen van de koelkast.
- Gebruik nooit gasleidingen, telefoondraden of andere potentiële bliksemafleiders voor aarding.
 - Onjuist gebruik van de aardstekker kan leiden tot elektrische schokken.
- De koelkast niet zelf demonteren of repareren.
 - Dit kan leiden tot brand, storingen en/of persoonlijk letsel.
- Als u een chemische geur of rook ruikt, trekt u de stekker uit het stopcontact en neemt u contact op met het Samsung Elektronicus servicecenter.
- Zorg dat de ventilatie-opening in de behuizing of de inbouwstructuur van het apparaat vrij van obstakels blijft.
- Gebruik geen mechanische middelen of andere gereedschappen die niet door de fabrikant worden aanbevolen om het ontdooiproces te bespoedigen.
- Beschadig het koelcircuit niet.
- Plaats of gebruik geen elektrische gereedschappen in de koelkast/vriezer, tenzij deze gereedschappen aanbevolen worden door de fabrikant.
- Voordat u de lamp vervangt, trekt u de stekker uit het stopcontact.
- Wanneer u moeite hebt de lamp te vervangen, neemt u contact op met uw servicecenter.
- Het apparaat is niet bestemd voor gebruik door kinderen of minder validen zonder toezicht.
- U moet erop toezien dat kinderen de koelkast niet als speelgoed gebruiken.
- Let erop dat kinderen niet aan de deur gaan hangen. Dit kan namelijk ernstig lichamelijke letsel veroorzaken.
- Raak de wanden van de vriezer of de daar in opgeslagen producten niet met natte handen aan.
 - Dit kan tot bevriezing van de handen leiden.
- Als de koelkast voor langere tijd niet wordt gebruikt, trekt u de netstekker uit.
 - Beschadiging van de isolatie kan brand veroorzaken.
- Bewaar geen artikelen boven op de koelkast.
 - Wanneer u de deur opent, kunnen deze voorwerpen van de koelkast vallen en persoonlijk letsel en/of materiële schade veroorzaken.

VOORZORGSSYMBOLEN



VOORZORG

- Dit product is uitsluitend bestemd voor het bewaren van voedingswaren in een huishoudelijke omgeving.
- De aanbevolen bewaartijden van de fabrikant dienen te worden opgevolgd. Raadpleeg relevante aanwijzingen.
- Flessen moeten dicht naast elkaar worden geplaatst, zodat zij er niet uit kunnen vallen.
- Plaats geen koolzuurhoudende dranken inde vriezer.
- Stop de koelkast niet te vol met voedingswaren.
 - Bij het openen van de deur kunnen er levensmiddelen uitvallen wat persoonlijk letsel of materiële schade kan veroorzaken.
- Doe geen flessen of glazen potten in de vriezer.
 - Als gevolg van het bevroren van de inhoud kan het glas breken en persoonlijk letsel veroorzaken.
- Gebruik geen licht ontvlambare gassen inde buurt van de koelkast.
 - Dit kan explosie of brand veroorzaken.
- Spuit niet rechtstreeks water tegen de binnen- of buitenkant van de koelkast.
 - Dit kan brand of elektrische schokken veroorzaken.
- Plaats geen vluchtige of licht ontvlambare substanties in de koelkast.
 - Het in de koelkast bewaren van stoffen als benzeen, verdunners, zuivere alcohol, ether, LPG en dergelijke producten geeft explosiegevaar.
- Als u een lange vakantie hebt gepland, maakt u de koelkast leeg en schakelt u deze uit.
- Vries volledig ontdoide producten niet opnieuw in. Bewaar geen medicijnen, chemisch materiaal of andere temperatuurgevoelige producten in de koelkast.
- Producten die een strikte temperatuurbeheersing vereisen, mogen niet in de koelkastbewaard worden. Plaats geen bak water bovenop de koelkast.
 - Als er water over de koelkast loopt, kan dit leiden tot brand of elektrische schokken.

Veiligheidsinformatie

VOORZORGTOKENS VOOR REINIGING

- Steek uw handen niet onder de koelkast.
 - Scherpe randen kunnen verwondingen veroorzaken.
- Steek nooit uw vingers of een voorwerp in de opening van de waterdispenser.
 - Dit kan persoonlijk letsel of materiële schade veroorzaken.
- Gebruik nooit een natte of vochtige doek voor het schoonmaken van de stekker, verwijder vreemd materiaal of stof van de contactpennen.
 - Hiermee voorkomt u brand.
- Als de koelkast losgekoppeld wordt van de netvoeding, dient u min. vijf minuten te wachten voordat u de stekker er weer in steekt.

WAARSCHUWINGSTOKENS VOOR VERWIJDERING

- Wanneer u deze of andere koelkasten wilt afvoeren, dienen deuren, deurstrips en veersloten te worden verwijderd, zodat kinderen of dieren er niet in opgesloten kunnen raken.
- Laat de legplateaus op hun plaats zodat kinderen er niet gemakkelijk in kunnen gaan.
- R600a of R134a wordt gebruikt als koelmiddel. Raadpleeg het compressoretiket op de achterzijde en het typeplaatje in de koelkast om te controleren welk koelmiddel voor uw koelkast moet worden gebruikt. Wanneer dit product ontvlambaar gas bevat (koelmiddel R600a) dient u contact op te nemen met de plaatselijke instanties voor een veilige afvalverwerking.
- Cyclopentaan wordt gebruikt als geblazen gas voor isolatiedoeleinden. Voor gassen in isolatiemateriaal is een speciale afvalverwerking vereist. Neem contact op met de plaatselijke instanties voor de afvalverwerking van dit product. Controleer of er geen leidingen aan de achterzijde van het apparaat beschadigd zijn, voordat u de koelkast vriezer verwijdert. De buizen moeten in de open ruimte worden gesloopt.



In geval van een stroomstoring belt u het plaatselijke energiebedrijf om te vragen hoe lang het gaat duren. De meeste stroomstoringen die binnen 1 à 2 uur opgeheven zijn, zullen de temperatuur in de koelkast niet beïnvloeden.

U moet echter bij een stroomonderbreking het openen van de deur beperken.

Mocht de stroomuitval langer dan 24 uur duren, dan dient u alle ingevroren voedingswaren te verwijderen.

Bij deuren en deksels die voorzien zijn van sloten, moeten de sleutels buiten het bereik van kinderen en niet in de omgeving van de koelkast worden gehouden om te voorkomen dat de kinderen zich in het apparaat opsluiten.

Veiligheidsinformatie

AANVULLENDE TIPS VOOR EEN GOED GEBRUIK



- Laat de koelkast na installatie 2 uren rusten.
- Voor een optimaal gebruik van uw koelkast :
 - Plaats voedingswaren niet te dicht bij de ventilatieopeningen aan de achterkant van de koelkast, aangezien zij de vrije luchtcirculatie in de diepvriezer kunnen obstrueren.
 - Verpak de voedingswaren goed of plaats ze in vacuüm dozen voordat u ze in de koelkast of de vriezer legt.
 - Plaats nieuw in te vriezen voedingswaren niet naast reeds ingevroren voeding.
- Plaats geen koolzuurhoudende dranken in de vriezer.
- U dient rekening te houden met maximale houdbaarheidsdata die gelden voor ingevroren voedingswaren.
- U hoeft de stekker van de koelkast niet uit het stopcontact te halen wanneer u korter dan drie weken weggaat. Gaat u langer dan 3 weken weg, verwijder dan alle voedingswaren uit de koelkast en haal de stekker uit het stopcontact. Maak de koelkast schoon en droog hem af.
- De meeste stroomstoringen die binnen 1 à 2 uur opgeheven zijn, zullen de temperatuur in de koelkast niet beïnvloeden. U moet echter bij een stroomonderbreking het openen van de deur beperken. Mocht de stroomuitval langer dan 24 uur duren, dan moet u alle ingevroren levensmiddelen verwijderen.
- Wanneer er een slot op de koelkast zit, moet de sleutel buiten het bereik van kinderen blijven en niet vlak in de buurt van de koelkast worden opgeborgen.
- De koelkast functioneert mogelijk slecht (ontdooien van de inhoud of een te hoge temperatuur in de vriezer), wanneer deze gedurende langere tijd op een plaats staat met een omgevingstemperatuur die lager is dan gewenst. Niet geschikt voor levensmiddelen die op lage temperatuur snel aan bederf onderhevig zijn, zoals bananen en meloenen.
- Plaats de ijsbak op de door de fabrikant aangegeven stand voor optimale ijsproductie.
- Uw koelkast kan niet bevriezen. Dit betekent dat u hem niet zelf hoeft te ontdooien, dit gebeurt automatisch.
- Temperatuurstijging tijdens het ontdooien is conform de ISO-normen. Wanneer u tijdens het ontdooien van de koelkast wilt voorkomen dat de temperatuur te sterk stijgt, kunt u de ingevroren voedingswaren in diverse lagen krantenpapier wikkelen.
- Een temperatuurstijging van ingevroren voedingswaren tijdens het ontdooien kan de bewaartijd verkorten.

Inhoud

UW SIDE-BY-SIDE KOELKAST PLAATSSEN

9

- 9 Voorbereidingen voor de installatie van de koelkast
- 10 Verwijderen van de koelkastdeuren
- 13 Opnieuw aanbrengen van de koelkastdeuren
- 16 De koelkast waterpas zetten

UW SIDE-BY-SIDE KOELKAST PLAATSSEN

17

- 17 Kleine aanpassingen aan de deuren
- 18 De waterdispenserleiding controleren (OPTIONEEL)
- 19 De waterdispenserleiding aanleggen

BEDIENING VAN DE SAMSUNG SIDE-BY-SIDE KOELKAST

23

- 23 De koelkast inrichten
- 24 De koelkast bedienen
- 25 Het digitale display gebruiken
- 26 De temperatuur regelen
- 27 De ijs-en koudwaterdispenser gebruiken
- 28 Plateaus en bakken
- 29 Levensmiddelen bewaren
- 31 De CoolSelect Zone™ lade gebruiken (OPTIONEEL)
- 33 De vriezeraccessoires verwijderen
- 34 De koelkastaccessoires verwijderen
- 35 De koelkast reinigen
- 37 De binnenverlichting vervangen
- 38 Het waterfilter vervangen
- 39 De deuren gebruiken

PROBLEEMOPLOSSING

40

Uw side-by-side koelkast inrichten

VOORBEREIDINGEN VOOR DE INSTALLATIE VAN DE KOELKAST

Gefeliciteerd met de aankoop van uw Samsung side-by-side koelkast. Wij hopen dat u zult genieten van de vele innoverende kenmerken en functies die deze nieuwe koelkast te bieden heeft.

De beste plaats kiezen voor de koelkast

- Kies een plaats die gemakkelijk bereikbaar is voor de waterleiding.
- Kies een plaats waar uw koelkast niet wordt blootgesteld aan direct zonlicht.
- Selecteer een plaats met een vloer die waterpas (of bijna waterpas) is.
- Kies een plaats met voldoende ruimte voor het openen van de koelkastdeuren.
- Zorg voor voldoende ruimte zodat de koelkast op een vlakke ondergrond kan worden geplaatst.
 - Wanneer uw koelkast niet waterpas staat, kan dit de werking van het interne koelsysteem negatief beïnvloeden.
 - Een koelkast in gebruik moet vrijstaan. Raadpleeg tekening en afmetingen hieronder

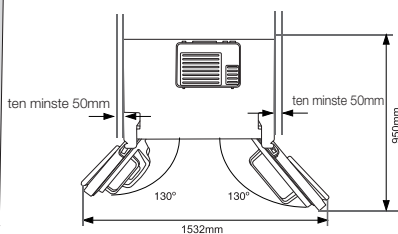
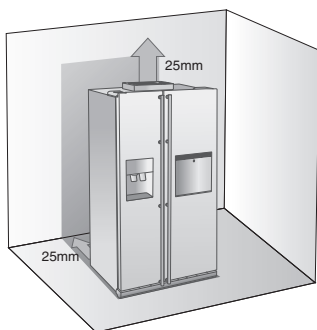

- Zorg dat er links, rechts, achter en boven de koelkast voldoende ruimte vrij is. Dit helpt het energieverbruik beperken en uw energierekeningen laag houden.
- Plaats de koelkast niet op een plaats waar het kouder wordt dan 10°C.
- Ontkoppel altijd de waterleiding VOORDAT u de vriezer verwijdert. Zie de volgende paragraaf over "De waterleiding ontkoppelen" om schade te voorkomen.

VERWIJDEREN VAN DE KOELKASTDEUREN

Als uw ingang niet groot genoeg is om de koelkast door te vervoeren, kunt u de deuren verwijderen.

1. De voorplint verwijderen

Open eerst de deuren van de vriezer en koelkast en verwijder daarna de voorplint door de drie schroeven naar links te draaien.

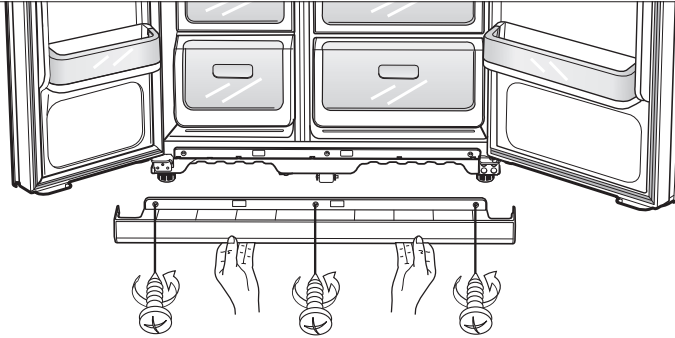

De waterleiding ontkoppelen van de koelkast

1. De waterbuis verwijderen door op de aansluiting **1** te duwen en de waterbuis **2** weg te trekken. Vang het eventueel uitstromende water op in een bakje.

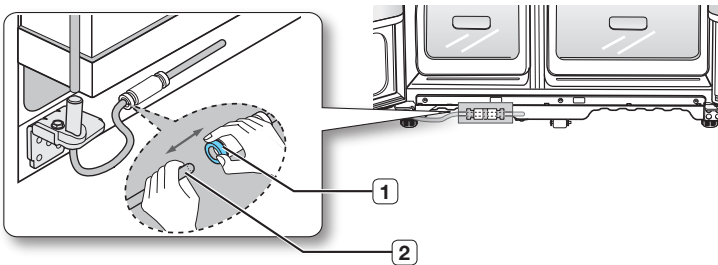

 Zaag de waterbuis niet af. Maak deze voorzichtig los van de aansluiting.

Uw side-by-side koelkast inrichten

2. De vriezerdeur verwijderen

Enkele dingen vooraf

- Let erop dat u de deur rechtstandig optilt, zodat de scharnieren niet verbuigen of breken.
- Let op dat u waterleidingen en draadbuizen van de deur niet afklemt
- Plaats deuren op een beveiligd oppervlak om krassen of schade te voorkomen.

1. Als de vriezerdeur is gesloten, verwijdert u de bovenscharnierkap **1** met een schroevendraaier en ontkoppelt daarna de draden door deze voorzichtig los te trekken **2**.

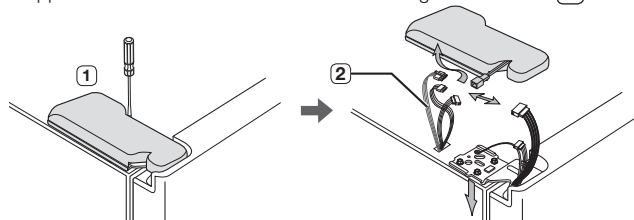

Verwijder de scharnierschroeven **3** en de basisschroef **4** door naar links te draaien, en verwijder de bovenscharnier **5**. Let erop dat de deur niet op u valt als u deze weghaalt.

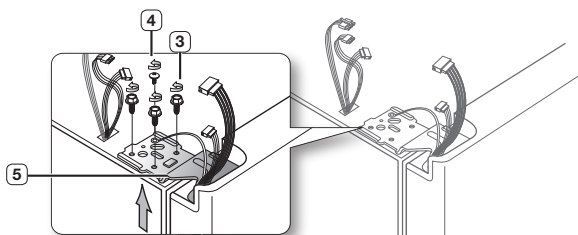

3. Haal daarna de deur van de onderscharnier **6** door de deur voorzichtig recht op te tillen **7**.

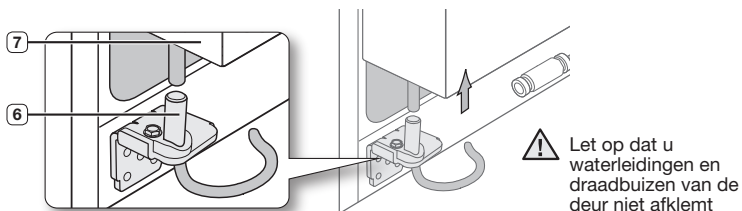

4. Verwijder het onderste scharnier **8** met een moersleutel.

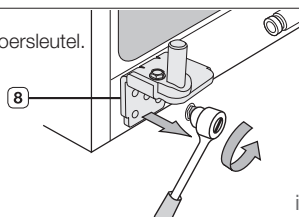

De koelkastdeur verwijderen

1. Met gesloten deur verwijdt u de bovenscharnierkap **1** met een schroevendraaier.

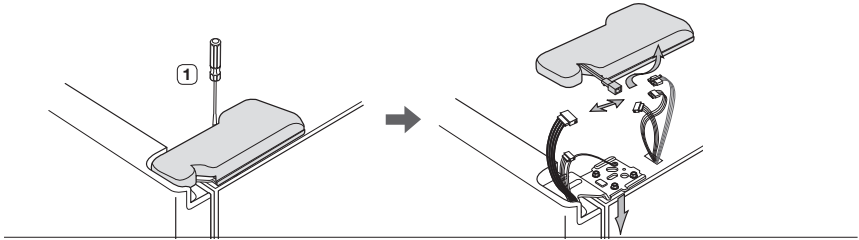

2. Verwijder de scharnierschroeven **2** en de basisschroef **3** door naar links te draaien, en verwijder daarna de bovenscharnier **4**. Let erop dat de deur niet op u valt als u deze verwijdert.

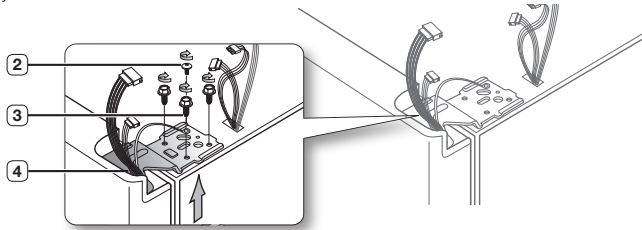

3. Haal de deur uit de onderscharnier **5** door de deur voorzichtig recht op te tillen **6**.

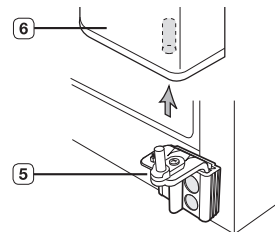

4. Haal de onderscharnier **7** uit de pen in **8** door de onderscharnier voorzichtig omhoog te tillen.

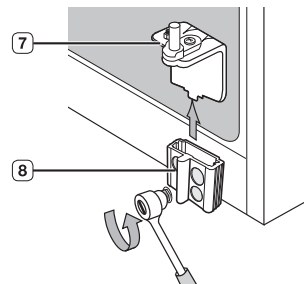

Uw side-by-side koelkast inrichten

OPNIEUW AANBRENGEN VAN DE KOELKASTDEUREN

Zodra u uw koelkast veilig op de plaats van bestemming hebt neergezet, kunt u de deuren terugplaatsen.

De vriezedeur opnieuw plaatsen

1. Plaats de vriezedeur terug door de slang **1** terug te plaatsen in de onderhoek van de deur en daarna in het gat van de onderscharnier **2**. Duw de slang voorzichtig terug, zodat die recht ligt zonder knikken of bochten.

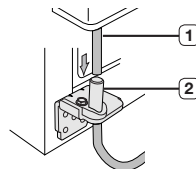

2. Breng de bovenscharnieras aan door het gat in de hoek van de vriezedeur **3** aan door het gat in de hoek van de vriezedeur **4**. Let erop dat de scharnier waterpas is tussen het bovenscharniergat **5** en het gat van de kast **6** en bevestig de scharnierschroeven **7** en basisschroef **8** opnieuw door ze naar rechts vast te draaien.

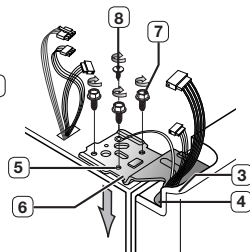

3. De draden opnieuw verbinden.

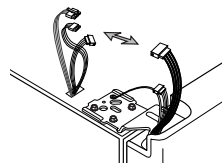

4. Plaats de voorrand van de bovenscharnierkap **9** aan de voorkant van de bovenscharnier **10** en maak deze vast met de schroef.

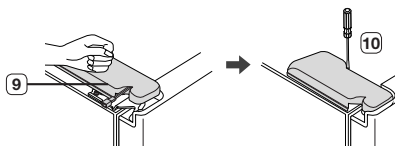

De koelkastdeuren opnieuw bevestigen

1. Duw de onderscharnier **1** weer terug op de onderste scharnierpen **2**.

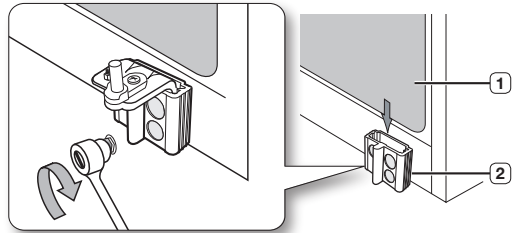

2. Breng het gat in de hoek van de koelkastdeur **3** boven de onderscharnier **4**.

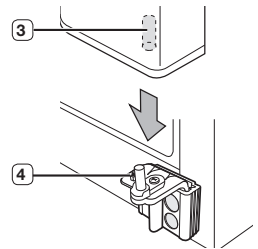

3. Breng de bovenscharnieras **5** door het gat van de scharnier **6**. Let erop dat de scharnier waterpas is tussen het bovenscharniergat **7** en het gat bovenop de kast **8**. Bevestig daarna opnieuw de scharnierschroeven **9** en de basisschroef **10** door naar rechts vast te draaien.

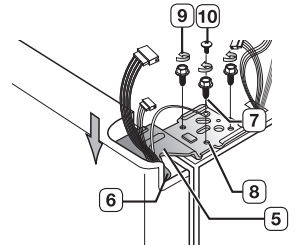

4. Plaats het voorstuk van de bovenscharnierkap **11** aan de voorkant van de bovenscharnier **12** en maak vast met de schroef.

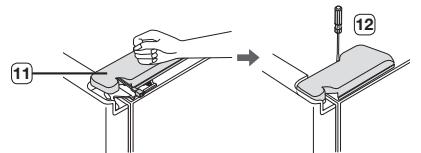

Uw side-by-side koelkast inrichten

De waterleiding opnieuw bevestigen

1. Breng de waterleiding **1** in de aansluiting **2**.

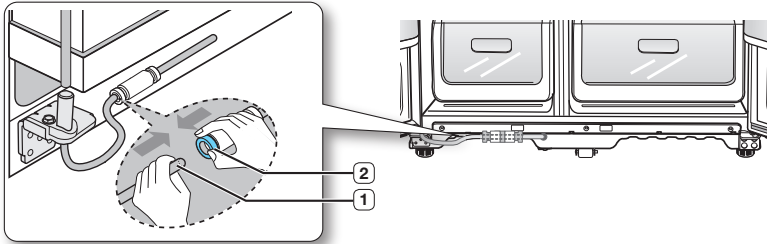

De voorplint opnieuw bevestigen

- Voordat u de kap bevestigt, controleert u de wateraansluiting op lekkage.
- Plaats de voorplint terug door de drie schroeven naar rechts vast te draaien, zoals aangegeven in de fi guur.

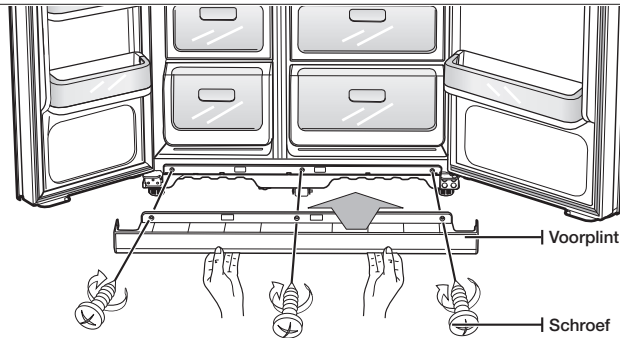

DE KOELKAST WATERPAS ZETTEN

Nu de deuren weer in de koelkast zitten, moet u zorgen dat de koelkast waterpas staat. Als de koelkast niet waterpas staat, zullen de deuren nooit helemaal gelijk vallen.

 De voorkant van de koelkast kan ook worden aangepast.

Als de vriezerdeur lager is dan de koelkastdeur

Plaats een platte schroevendraaier in de inkeping op de Poot, draai met de klok mee of tegen de klok in om de vriezer waterpas te zetten.

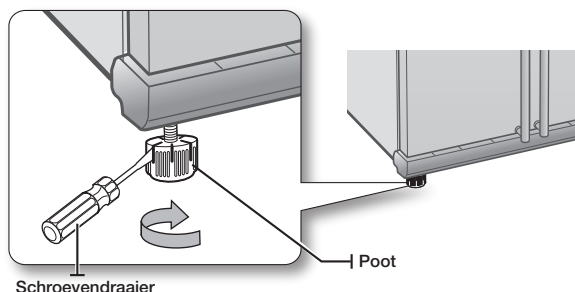

Als de vriezerdeur hoger uitkomt dan de koelkastdeur

Plaats een platte schroevendraaier in de inkeping op de Poot, draai met de klok mee of tegen de klok in om de koelkast waterpas te zetten.

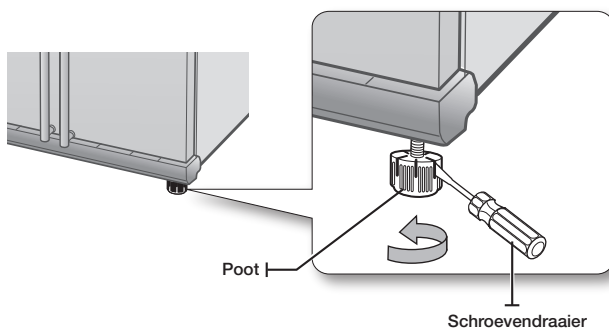

 Wij verwijzen naar de volgende paragraaf voor de beste manier om zeer kleine aanpassingen aan de deuren aan te brengen.

Uw side-by-side koelkast inrichten

KLEINE AANPASSINGEN AAN DE DEUREN

Vergeet niet dat de koelkast waterpas moet staan om de deuren precies gelijk te laten vallen. Als u hierbij hulp nodig hebt, lees dan de vorige paragraaf over het waterpas zetten van de koelkast

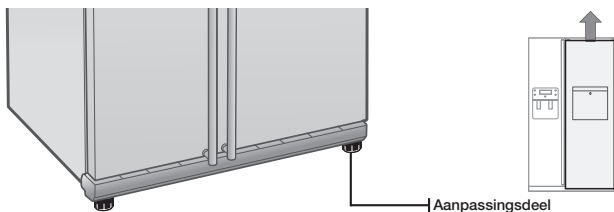

Als de deur van de vriezer hoger uitkomt dan de koelkast

In beide gevallen is de werkwijze om de deuren op gelijke hoogte te brengen hetzelfde. Open de deuren en pas ze als volgt, één voor één, aan :

1. Schroef de moer **1** los van de onderscharnier tot aan de bovenkant van de bout **2**.

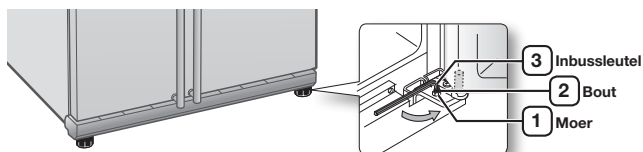

- Let bij het losdraaien van de moer **1**, op dat u de geleverde inbussleutel **3** gebruikt om de moer **2** tegen de klok in los te draaien. Daarna moet u de moer **1** met uw vingers kunnen losdraaien.

2. Pas het hoogteverschil tussen de deuren aan door de bout **2** naar rechts  of naar links te draaien. .

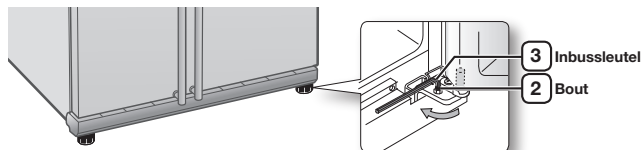

- Als u naar rechts , draait komt de deur naar boven.

3. Na het bijstellen van de deuren, draait u de moer **1** naar rechts  tot aan het onderstuk van de bout, daarna draait u de bout weer aan met de inbusleutel **3** zodat de moer op zijn plaats komt **1**.

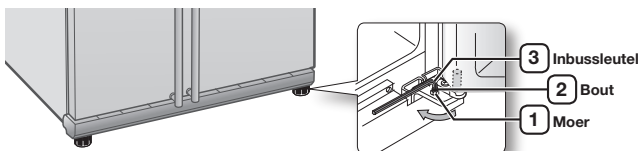

 Als u de moer niet goed vastdraait, kan de bout losraken.

DE WATERDISPENSERLEIDING CONTROLEREN (WORDT ALLEEN GELEVERD BIJ BEPAALDE KOELKASTMODELLEN)

De waterdispenser is slechts een van de handige functies van uw nieuwe Samsung koelkast. Het waterfilter verwijdert vreemde deeltjes uit het water, wat de gezondheid ten goede komt. De filter steriliseert echter niet en vernietigt ook geen micro-organismen. Als u dit wilt, moet u een waterzuiveringssysteem aanschaffen. Een waterdruk van 1,4 – 8,6 bar is nodig om de ijsmaker goed te laten werken. Onder normale omstandigheden kan een papieren beker van 170 cc in 10 seconden worden gevuld. Als de koelkast is geïnstalleerd in een zone met lage waterdruk (onder 138 Kpa), kunt u een boosterpomp installeren ter compensatie voor de lage druk. Let erop dat het waterreservoir in de koelkast goed gevuld is. Hiertoe moet u de waterdispenserhendel indrukken totdat het water uit de opening loopt.

 Waterleiding installatiekits worden met het toestel geleverd. Deze vindt u in de vriezerlade.

DE WATERDISPENSERLEIDING AANLEGGEN

Bij model met interne leiding

Onderdelen voor waterleiding installatie

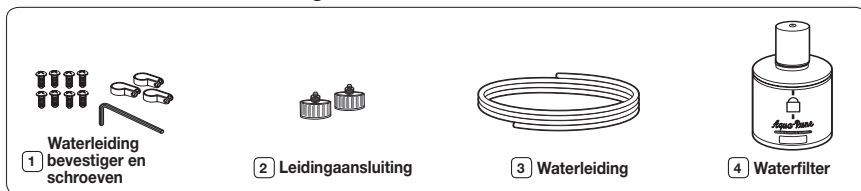

De watertoevoer aansluiten

1. Schakel eerst de hoofdkraan uit.
2. Bepaal de positie van de dichtst bijzijnde drinkwaterleiding.
3. Volg de installatie-instructies van de watertoevoer in de installatiekit.

LET OP

De waterslang moet worden aangesloten op de koudwaterleiding.
Bij aansluiting op de warmwaterleiding werkt het zuiveringsmechanisme niet goed.

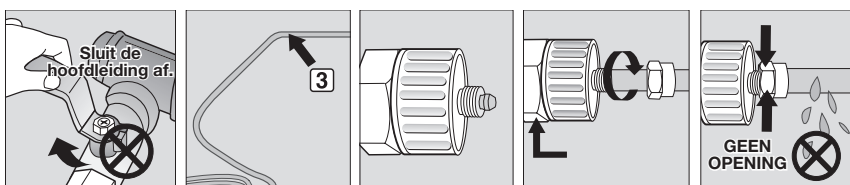



4. Nadat u de waterleiding aangesloten heeft op de waterfilter, schakelt u de hoofdkraan weer in en laat u ongeveer 1 liter water stromen om de waterfilter te reinigen en te ijken.

Uw side-by-side koelkast inrichten

De waterleiding op de koelkast aansluiten

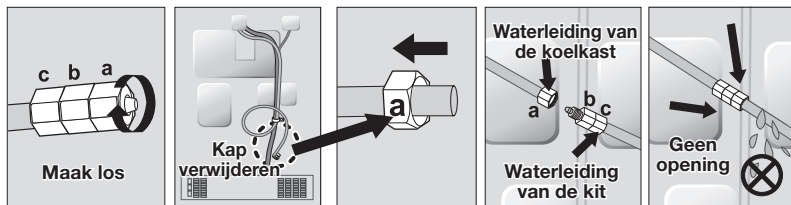
1. Verwijder de kap van de watertoevoer en draai de drukbout op de waterleiding van de koelkast, nadat u deze hebt losgemaakt van de bestaande waterleiding.
2. Sluit zowel de waterleiding van de koelkast als de watertoevoer van de meegeleverde kit aan.
3. Draai de drukbout vast op de drukfitting. Let erop dat er geen opening tussen beide onderdelen is.
4. Zet het water aan en controleer op lekkages.



-  De waterleiding alleen op een drinkwaterbron aansluiten.
Als u de waterleiding moet repareren of demonteren, zaagt u 6,5 mm van de plastic buis om een vlakke, lekvrije aansluiting te verkrijgen.



VOORZORG Controleer voor gebruik op mogelijke lekkages op deze plekken.

- Samsung Garantie dekt niet de WATERLEIDING INSTALLATIE.
- Dit wordt uitgevoerd op kosten van de klant behalve indien de verkoopprijs installatiekosten bevat.
- Neem contact op met een Loodgieter of Erkende Installateur indien er installatie nodig is.
- Neem contact op met een installateur indien een waterlekkage veroorzaakt wordt door onjuiste installatie.

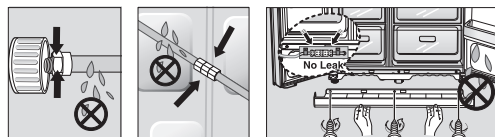

Het waterfilter installeren

1. Verwijder het waterfilter uit het vak en plaats een vervangende controlesticker op het filter, zoals aangegeven.
2. Plaats een sticker op de filter gedateerd op zes maanden in de toekomst. Bijvoorbeeld als u het waterfilter in maart hebt geïnstalleerd, plaatst u de "SEP"-sticker op de filter om u eraan te herinneren deze in september te vervangen. Zo weet u wanneer het tijd is de filter te vervangen. Normale levensduur van de filter is ca. 6 maanden.
3. Verwijder daarna de vaste kap door deze naar links te draaien. Bewaar de kap op een veilige plaats om te gebruiken als u de filter niet gebruikt.
4. Verwijder de beschermkap van de filter en plaats daarna de filter in de filterhouder.
5. Draai de waterfilter daarna voorzichtig 90° naar rechts tot deze in lijn is met het teken op het deksel, nu is de filter vergrendeld. Let erop dat de indicator zich in lijn met de blokkeerpositie bevindt. Niet te vast draaien.

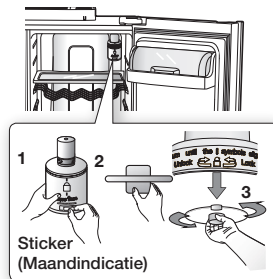

- Indien uw model uitgerust is met een wijnrek, dient u het wijnrek te verwijderen voordat u de waterfilters plaatst.

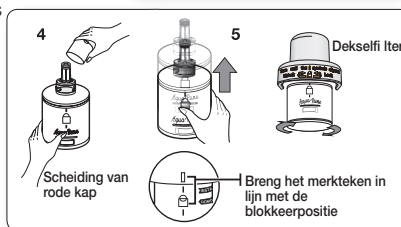

WATERTOEVOER DISPENSER PLAATSEN

Bij model met externe leiding

Onderdelen voor waterleiding installatie

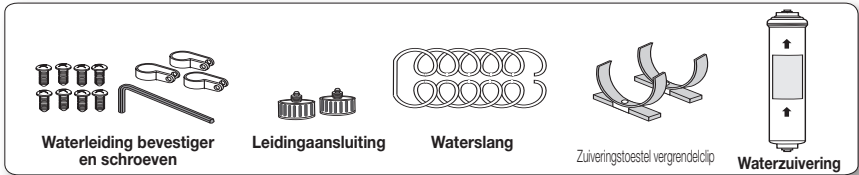

Sluit de waterleiding aan met koppelstuk en kraan.

1. Sluit de hoofdkraan.
2. Sluit koppelstuk "A" aan op de kraan.

LET OP
De waterslang moet worden aangesloten op de koudwaterleiding. Bij aansluiting op de warmwaterleiding werkt het zuiveringsmechanisme niet goed.

GARANTIE INFORMATIE
Plaatsing en gebruik van de watertoevoer valt niet onder de fabrieksgarantie van de koel/vriescombinatie of de ijsmaker. Volg deze aanwijzingen zorgvuldig op. Daarmee verkleint u het risico van waterschade.

NB:
Als het koppelstuk niet op uw kraan past, adviseren wij u contact op te nemen met een geautoriseerde dealer voor het juiste aansluitmateriaal.

Kies de plaats waar de waterzuivering moet komen (model met waterzuivering)

- Zie de illustratie "LOSMAKEN" als u de watertoevoer en -afvoer van de waterzuivering tijdens installatie uit elkaar wilt halen.
- Meet eerst de afstand tussen de waterzuivering en de waterkraan en snij daarna de waterslang van de waterzuivering op de juiste lengte af.

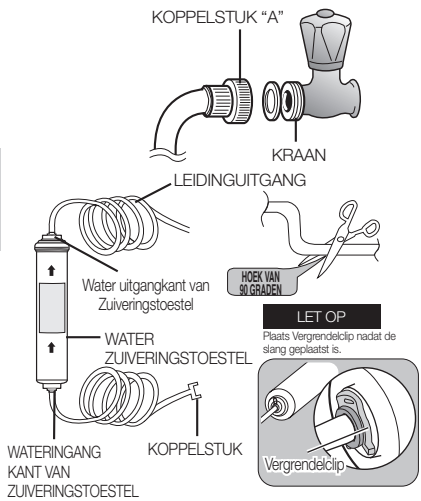

Vervangingsfuncties

1. Schakel watertoevoer uit.
2. Let op de Stroomrichting op het filter.
3. Plaats watertoevoerslang in de ingangkant van het filter totdat de slang stopt.



Opmerking : U dient er zeker van te zijn dat de snede recht is en geen hoek, dit kan kan een lekkage veroorzaken.

4. Na het insteken van de slang, vergrendelt u de clip. De clip houdt de slang op de plek.

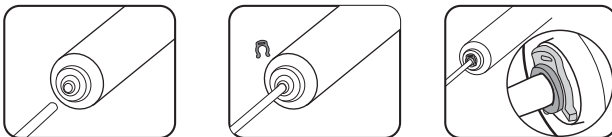

5. Schakel het water in en controleer op lekkages. Indien er lekkages optreden, herhaalt u stappen 1, 2, 3, 4. Indien de lekkage blijft, stopt u gebruik en belt u uw winkelier op voor assistentie.
6. Spoel filter 5 minuten voor gebruik.

Uw side-by-side koelkast inrichten

Maak de waterzuivering van binnen schoon (model met waterzuivering)

- Open de hoofdwaterkraan en controleer of er water door de waterslang naar de aterzuivering stroomt.
- Als er geen water door de slang stroomt, controleert u of de kraan open staat en het ventiel open is.
- Laat de kraan open totdat er schoon water uit komt en al het vuil dat zich tijdens fabricage heeft opgehoopt verdwenen is.

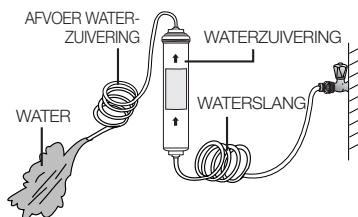

Bevestig de vergrendelclip van het zuiveringstoestel

- Houd de vergrendelclip van het zuiveringstoestel in de juiste stand (onder het aanrecht bijvoorbeeld), en bevestig met een schroef.

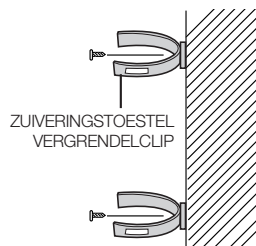

Bevestig de waterzuivering

- Bevestig de waterzuivering, zoals aangegeven in de illustratie rechts.

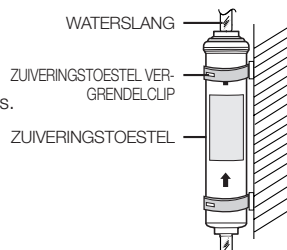

Waterslang op de koelkast aansluiten

- Verwijder het kapje van de compressor uit de koelkast.
- Sluit de waterslang op het ventiel aan (zie illustratie).
- Na de slang aangesloten te hebben, controleert u of hij nergens lekt (zo ja, sluit de slang opnieuw aan).
- Zet het kapje van de compressor terug in de koelkast.

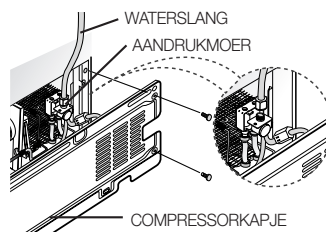

Waterslang bevestigen

- Bevestig de slang met klem "A" tegen de muur of de achterkant van de koelkast.
- Als de slang goed vast zit, controleert u of de slang niet ingedeukt of beschadigd is.

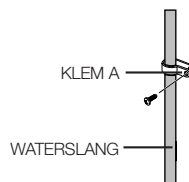

Achtergebleven deeltjes in de waterleiding verwijderen nadat u het filter hebt aangebracht.

1. Zet de hoofdwatertoevoer AAN en zet de kraan van de waterleiding UIT.
2. Laat water door de dispenser lopen tot het water helder is (circa 1 liter). Dit reinigt het watertoevoersysteem en verwijdert lucht uit de leidingen.
3. Extra doorspoelen kan in sommige situaties noodzakelijk zijn.
4. Open de koelkastdeur en let erop dat er geen water uit het waterfilter lekt.

-  Een pas geïnstalleerd filterpatroon kan tot gevolg hebben dat er korte tijd water uit de waterdispenser spuit. Dit komt door lucht in de leiding. Het mag geen probleem voor de werking opleveren.

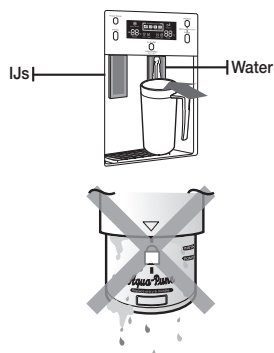

Controleer de hoeveelheid water voor de ijslade. (wordt alleen geleverd bij bepaalde koelkastmodellen)

1. Til de ijsmaakemmer op en haal deze voorzichtig uit de vriezer.
2. Als u op de Test-knop drukt, wordt de ijsblokjesbak gevuld met water via de waterkraan. Controleer of de hoeveelheid water juist is (zie afbeelding hieronder). Als het waterpeil te laag is, worden de ijsblokjes klein. Dit is een waterdrukprobleem veroorzaakt door de hoofdwatertoevoer, niet door de koelkast.

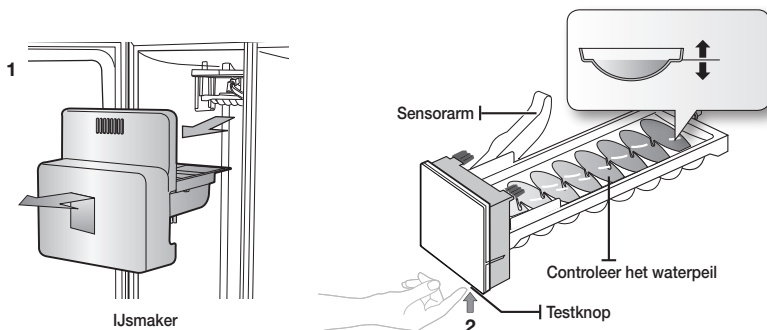

Bediening van de SAMSUNG side-by-side koelkast

DE KOELKAST INRICHTEN

Nu uw nieuwe koelkast is geïnstalleerd en op zijn plaats is gezet, bent u klaar om de koelkast in te richten en te genieten van alle mogelijkheden en functies.

Zodra u de volgende stappen hebt uitgevoerd, is uw koelkast helemaal klaar voor gebruik. Is dit niet het geval, controleer dan eerst de netvoeding en de elektriciteitsbron of raadpleeg de paragraaf probleemoplossing aan het eind van deze gebruikershandleiding. Bij verdere vragen kunt u contact opnemen met uw Samsung Electronics servicecenter.

1. Zet de koelkast op een geschikte plaats met voldoende ruimte tussen de muur en de kast.
Raadpleeg de installatie-aanwijzingen in deze gebruiksaanwijzing.
2. Als de stekker in het stopcontact zit, moet de binnenverlichting gaan branden zodra u de deuren opent.
3. Stel de temperatuur in op de laagste stand en wacht een uur. De vriezer moet nu afkoelen en de motor moet rustig gaan lopen.
4. Nadat de koelkast is aangezet, duurt het een paar uur voordat de geschikte temperatuur is bereikt.
Zodra de temperatuur van de koelkast laag genoeg is, kunt u de voedingswaren en dranken in de koelkast plaatsen.

DE KOELKAST BEDIENEN

HET BEDIENINGSPANEEL GEBRUIKEN

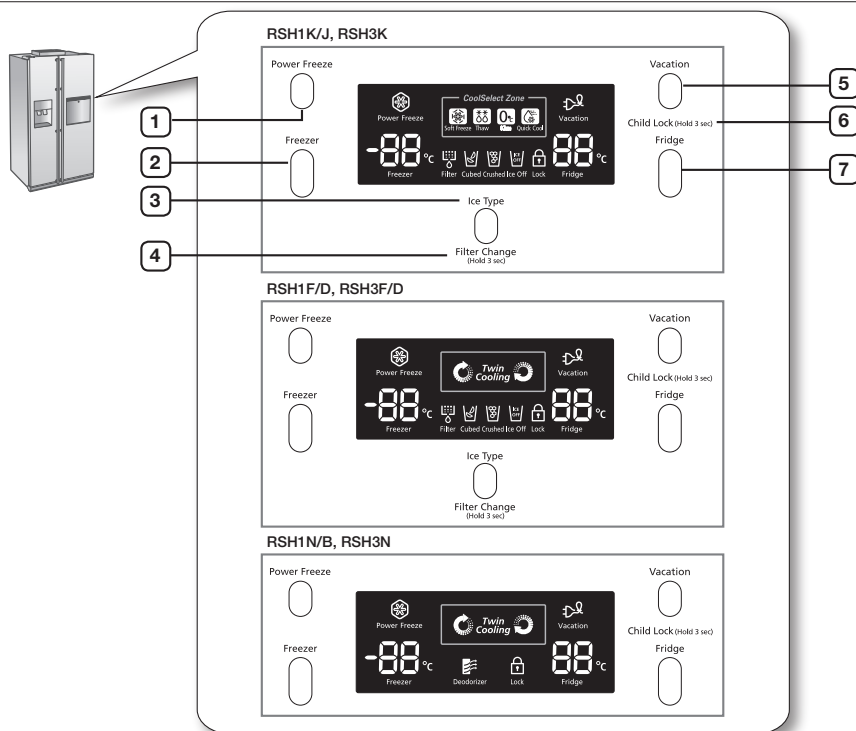

1 POWER FREEZE KNOP	Versnelt de tijd om producten in te vriezen. Dit is handig als u snel producten die sterk aan bederf onderhevig zijn moet invriezen of als de temperatuur in de vriezer sterk gestegen is (bijvoorbeeld als de deur open is blijven staan).
2 FREEZER KNOP	Druk op de Freezer knop om de vriezer in te stellen op de door u gewenste temperatuur. U kunt de temperatuur instellen tussen -14°C en -25°C.
3 ICE TYPE KNOP	Gebruik deze knop om te kiezen tussen Cubed (Blokjes), Crushed (Gemalen) of om de ijsfunctie uit te schakelen.
4 FILTER CHANGE KNOP	Als u de filter vervangt, drukt u 3 seconden op deze knop om het filterschema opnieuw in te stellen.
5 VACATION KNOP	Wanneer u op vakantie of zakenreis bent, of wanneer u de koelkast niet gebruikt, drukt u op de vakantieknop. Wanneer u de vakantieknop selecteert om de koelkast uit te schakelen, gaat de LED automatisch over van koeling naar vakantie. ⚠ Het wordt sterk aanbevolen om alle etenswaren uit de koelkast te verwijderen en de deur niet open te laten wanneer u de Vakantie functie kiest.
6 KINDERSLOTFUNTIE	Door gelijktijdig 3 seconden op de Vakantie knop en de Vriezer knop te drukken, worden alle knoppen vergrendeld. De water- en ijsdispenserhendel werken ook niet. Om deze functie te annuleren drukt u opnieuw 3 seconden op deze twee knoppen.
7 FRIDGE KNOP	Druk op de Fridge knop om de koelkast op de gewenste temperatuur in te stellen. U kunt de temperatuur instellen tussen 1°C en 7°C.

Bediening van de SAMSUNG side-by-side koelkast

DE DIGITALE DISPLAY GEBRUIKEN

"88" segment op vriezergedeelte geeft de huidige vriestemperatuur aan.

"88" segment op koelkastgedeelte geeft de huidige koeltemperatuur aan.

"Quick Cool", "Thaw", "Soft freeze" en "0 Zone" geven de status van de CoolSelect Zone™ lade aan.

RSH1K/J, RSH3K

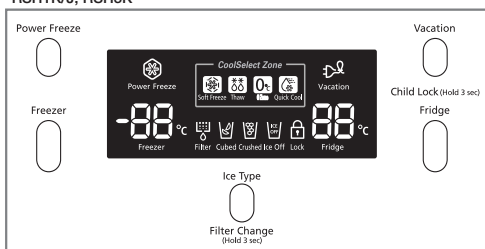

RSH1F/D, RSH3F/D

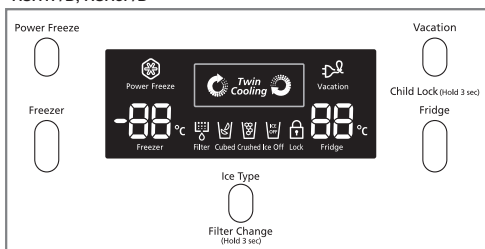

RSH1N/B, RSH3N

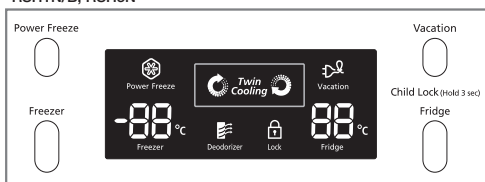

Power Freeze

Dit pictogram gaat branden als u de functie "**Power freeze**" activeert. "**Power freeze**" is een uitkomst als u veel ijs nodig hebt. Druk op de **Power freeze** knop en de ijsproductie neemt toe. Als u genoeg ijs hebt, drukt u gewoon opnieuw op deze knop om de "**Power freeze**" stand te annuleren.

 Als u deze functie gebruikt neemt het energieverbruik van de koelkast toe. Vergeet niet deze knop weer uit te zetten als u deze functie niet gebruikt. De vriezer keert dan terug naar de originele temperatuurinstelling.

Wanneer u veel voedingswaren wilt opslaan, moet u de vriezer op de laagste temperatuur instellen voordat u de Power Freeze knop activeert.

Filterindicator

Als het filter indicator brandt is het tijd om het filter te vervangen. Dit gebeurt normaal gesproken elke 6 maanden.

Nadat u het oude waterfilter verwijdert en een nieuwe installeert (zie pagina 38 voor instructies hoe u dit moet doen), zet u het statuslampje terug door ca. 3 seconden de **Ice Type** knop ingedrukt te houden. De indicator gaat na ca. 6 maanden weer branden om u te laten weten dat het tijd is uw waterfilter te vervangen.

Als u het waterfilter niet gebruikt, drukt u de **Ice Type** knop langer dan 5 seconden in, het filterindicatorlamp en de vervangmeldingen zijn nu uitgeschakeld.

Child Lock

Dit pictogram zal branden indien u de Kinderslot functie door gelijktijdig 3 seconden op de Vakantie knop en de Vriezer knop te drukken. Druk opnieuw op deze twee knoppen, 3 seconden lang, om opnieuw te activeren. Deze toets heeft een andere functie. Als u deze toets 3 seconden ingedrukt houdt [het lampje van de vergrendeling gaat branden], wordt het verwarmingsapparaat dat het condensatievocht regelt uitgeschakeld. Als zich rond de klep van de dispenser of het vak voor dranken condensatievocht vormt, houdt u deze toets weer 3 seconden ingedrukt. Het lampje gaat uit, de condensatievochtcontrole wordt uitgevoerd en tegelijkertijd worden alle toetsen ontgrendeld.

Ijsblokjes, crushed ijs en de ijsmaker uitschakelen.

U krijgt ijsblokjes of crushed ijs door uw voorkeur te selecteren op het digitale bedieningspaneel. Als u geen ijs nodig hebt, schakelt u de functie uit om water-en energieverbruik te besparen. Het ijstypelampje geeft het type ijs (of geen ijs) aan dat nu is geselecteerd.

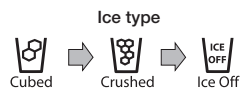

DE TEMPERATUUR REGELEN

DE VRIEZERTEMPERATUUR REGELEN

De vriezer temperatuur kan worden ingesteld tussen -14°C en -25°C afhankelijk van uw persoonlijke behoeften. Druk meermalen op de **Freezer** knop tot de gewenste temperatuur in het display verschijnt. Denk eraan dat levensmiddelen zoals ijs bij -16°C smelten.

De temperatuurdisplay begint bij -14°C en -25°C. Als het display -14°C bereikt, gaat hij verder bij -25°C. Vijf seconden nadat de nieuwe temperatuur is ingesteld verschijnt de huidige vriezer temperatuur weer in het display. Het getal verandert echter als de vriezer zich aan de nieuwe temperatuur aanpast.

DE KOELKASTTEMPERATUUR REGELEN

De koelkasttemperatuur kan worden ingesteld tussen 7°C en 1°C afhankelijk van uw persoonlijke behoeften. Druk meermalen op de **Fridge** knop tot de gewenste temperatuur in het display verschijnt. Het regelen van de koelkasttemperatuur koelkast werkt net als voor de vriezer. Druk op de **Fridge** knop om de koelkast op de gewenste temperatuur in te stellen. Na enkele seconden stijgt of daalt de temperatuur van de koelkast naar de juist ingestelde temperatuur. Dit wordt weergegeven in het digitale display.

 De temperatuur van vriezer of koelkast kan stijgen als de deuren te vaak worden geopend, of als een grote hoeveelheid lauw of warm eten in koelkast/vriezer wordt geplaatst. Hierdoor kan het digitale display gaan knipperen. Zodra vriezer en koelkast weer hun normaal ingestelde temperatuur hebben bereikt, stopt het knipperen.

Als het display blijft knipperen, moet u waarschijnlijk de koelkast "resetten". Haal de stekker uit het stopcontact, wacht circa 10 minuten en doe de stekker er weer in.

Bediening van de SAMSUNG side-by-side koelkast

DE IJS- EN KOUDWATERDISPENSER GEBRUIKEN

Druk op de **Ice Type** knop om het type ijs te selecteren

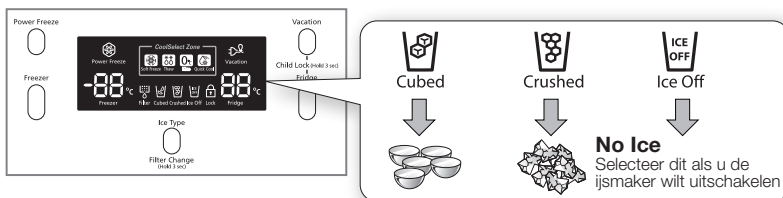

 Ijs wordt in blokjes gemaakt. Als u "Crushed" selecteert, maakt de ijsmaker de ijsblokjes tot gemalen ijs.

Ijsdispenser

Plaats uw glas onder de ijsuitgang en druk voorzichtig met uw glas tegen de ijsdispenserhendel. Let erop dat het glas zich onder de dispenser bevindt om te voorkomen dat het ijs eruit schiet.

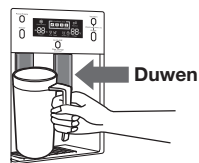

De waterdispenser gebruiken

Plaats een glas onder de wateruitgang en druk voorzichtig met uw glas tegen de waterdispenserhendel. Let erop dat het glas zich onder de dispenser bevindt om te voorkomen dat het water eruit spat.

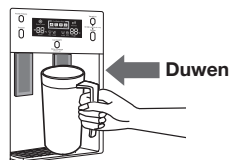

WAARSCHUWING

- Steek geen vingers, handen of ongeschikte voorwerpen in opening of ijsmaakemmer.
 - Dit kan persoonlijk letsel of materiële schade veroorzaken.
- Steek nooit uw vingers of een voorwerp in de opening van de waterdispenser.
 - Dit kan letsel veroorzaken.
- Gebruik alleen de ijsmaker die bij de koelkast is meegeleverd.
- De watertoevoer naar de koelkast dient alleen door een erkende vakman te worden geïnstalleerd/aangesloten en altijd te worden aangesloten op een drinkwatertoevoer.
- Om de ijsmaker juist te gebruiken, is een waterdruk van 138~862 Kpa psi vereist.



VOORZORG

- Als u lang op vakantie of zakenreis bent en de water- of ijsdispensers niet gebruikt, sluit dan de waterkraan.
 - Er kan lekkage optreden.
- Veeg overtollig vocht van de binnenkant en laat de deuren open.
 - Er kunnen zich onaangename geuren en schimmels vormen.

PLATEAUS EN BAKKEN

Vriezer

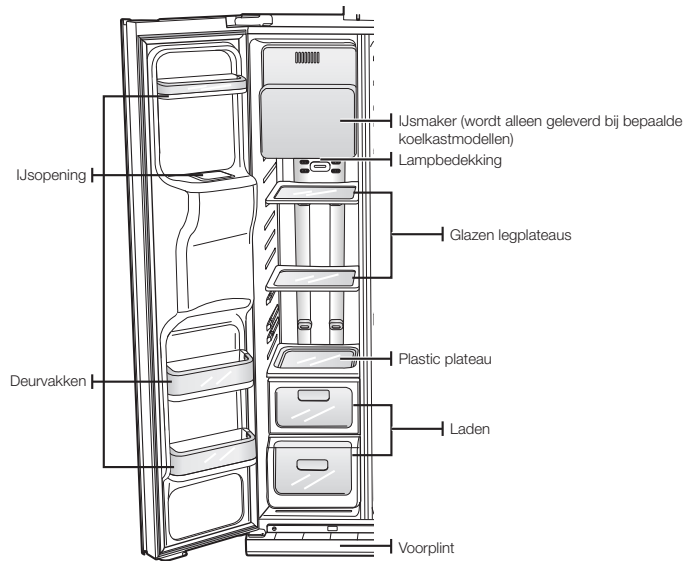

Koelkast

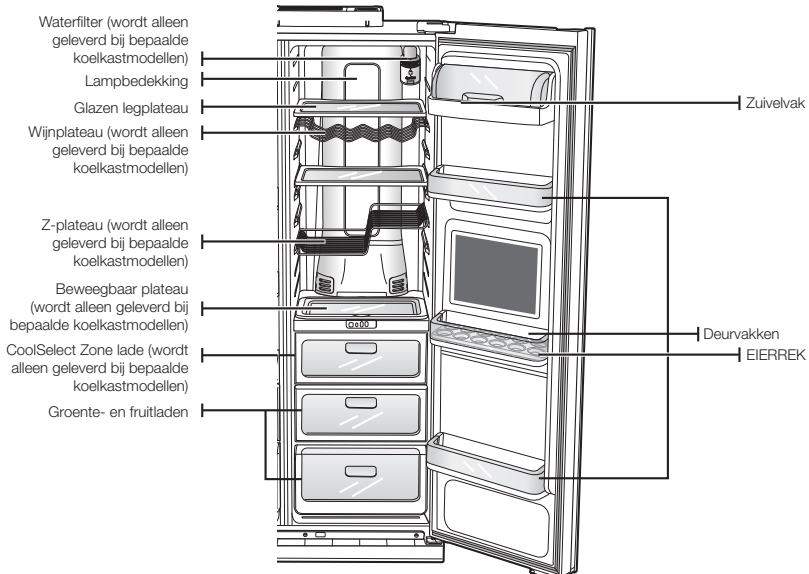

Bediening van de SAMSUNG side-by-side koelkast

LEVENS MIDDELEN BEWAREN

Levensmiddelen bewaren in de vriezer



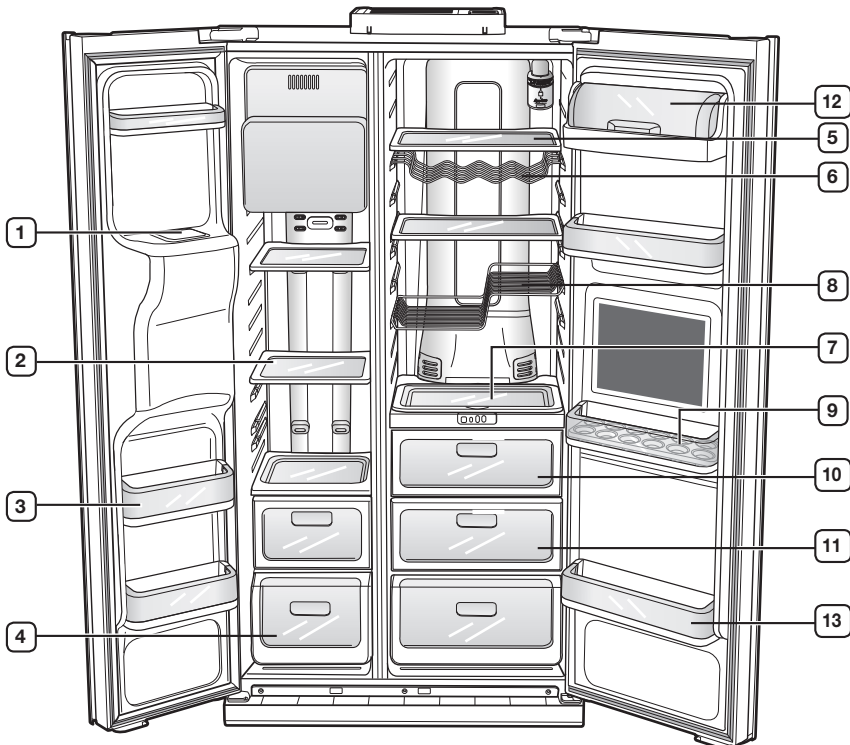

De Samsung side-by-side koelkast is speciaal ontworpen voor een optimale benutting van de ruimte. Hij beschikt over enkele aangepaste compartimenten die tot doel hebben uw voedingswaren langer vers te houden. Denk eraan dat voedingsmiddelen goed en zo luchtdicht mogelijk worden verpakt, om doordringen van geuren in het ijs te voorkomen.

 Voor meer ruimte kunt u de bovenste vriezerladen verwijderen. Dit heeft geen invloed op de thermische en mechanische eigenschappen.







 **VOORZORG** Als het model een Cool Select Zone heeft, breng dan geen plateau aan in deze geleider, omdat het plateau tegen het deksel van het drankstation kan aanstoten en dit deksel kan breken.



Levensmiddelen bewaren in de vriezer

1 IJSOPENING  WAARSCHUWING	Steek geen vingers, handen of ongeschikte voorwerpen in de opening of de ijsmaakemmer. Dit kan persoonlijk letsel of materiële schade veroorzaken.
2 PLATEAUS	Kan worden gebruikt om alle soorten bevroren voedingswaren te bewaren. 
3 DEURVAKKEN VOOR	Kan worden gebruikt voor kleine pakjes bevroren voedingswaren. 
4 LADEN	Speciaal voor het bewaren van vlees of gedroogde voedingswaren. Voedingswaren dienen zorgvuldig in huishoudfolie of ander geschikt materiaal verpakt of in bakjes bewaard te worden. 

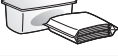
Levensmiddelen bewaren in de koelkast

5 PLATEAUS	Barstbestendig Zij kunnen worden gebruikt voor het bewaren van alle soorten voedingswaren en dranken. Kringen op het glazen oppervlak zijn een normaal verschijnsel en zij kunnen normaal worden verwijderd met een vochtige doek. 
6 WIJNPLATEAU (wordt alleen geleverd bij bepaalde pkoelkastmodellen)	Zorgt ervoor dat wijn zijn smaak behoudt en is daarom de beste plaats voor het bewaren van uw flessen wijn.
7 BEWEEGBAAR PLATEAU (wordt alleen geleverd bij bepaalde pkoelkastmodellen)	Kan gemakkelijk met levensmiddelen verplaatst worden. Kan worden gebruikt voor het bewaren van alle soorten voedingswaren en dranken die u vaak gebruikt.
8 Z-PLATEAU (wordt alleen geleverd bij bepaalde pkoelkastmodellen)	Optimaal en efficiënt ruimtegebruik. Voldoende ruimte om niet alleen wijnflessen, maar ook 1,5 literpakken melk te bewaren. 
9 EIERREK	Beste plaats om eieren te bewaren. Plaats het EIERREK op het plateau zodat het gemakkelijk toegankelijk is. 
10 COOLSELECT ZONE LADE (wordt alleen geleverd bij bepaalde pkoelkastmodellen)	Zorgt voor een betere smaak en verlengt de versheid van uw voedingswaren. Gebruik de lade voor het bewaren van kaas, vlees, gevogelte, vis of andere voedingswaren die regelmatig geconsumeerd worden. 
11 FRUIT & GROENTELADE	Wordt gebruikt om de versheid van groente en fruit te bewaren. De lade is speciaal ontwikkeld om de luchtvochtigheid in de lade te regelen. 
12 ZUIVELVAK	Wordt gebruikt voor het bewaren van kleine zuivelproducten, zoals boter of margarine, yoghurt of slagroom. 
13 DEURVAKKEN VOOR 1,5 LITERPAKKEN	Speciaal bestemd voor 1,5 liter pakken melk of andere grote flessen en pakken. 

 Flessen moeten dicht tegen elkaar aan worden bewaard, zodat zij niet kunnen vallen als de koelkastdeur wordt geopend.



WAARSCHUWING

- Als u van plan bent voor langere tijd weg te gaan, maakt u de koelkast leeg en zet u hem uit. Veeg overtollig vocht van de binnenkant en laat de deuren open. Op deze manier voorkomt u geur- en schimmelvorming.
- Als de koelkast voor langere tijd niet wordt gebruikt, haalt u de stekker uit het stopcontact. - Beschadiging van de isolatie kan brand veroorzaken.

Bediening van de SAMSUNG side-by-side koelkast

DE COOLSELECT ZONE™ LADE GEBRUIKEN (WORDT ALLEEN GELEVERD BIJ BEPAALDE KOELKASTMODELLEN)

De CoolSelect Zone™ lade is speciaal ontwikkeld om uw drukke leven iets gemakkelijker te maken.

Quick Cool knop

U kunt "Quick Cool" gebruiken met de CoolSelect Zone™ lade om snel 1 tot 3 dranken in blik in ca 1 uur te koelen. Als de "Quick Cool" is voltooid, keert de CoolSelect Zone™ lade automatisch terug naar de vooraf ingestelde temperatuur. Als u deze handeling wilt opheffen, drukt u opnieuw op de Quick Cool knop en de CoolSelect Zone™ lade keert terug naar de vooraf ingestelde temperatuur.

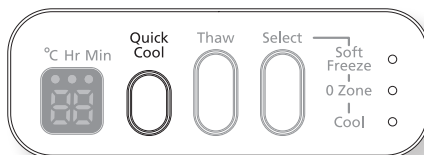

 De koeltijd is afhankelijk van het type drank.

 Als "Quick Cool" in werking is, moeten alle producten die u NIET snel wil koelen uit de lade worden verwijderd.

Ontdooiknop

Als "Thaw" is geselecteerd, wordt afwisselend warme en koude lucht in de CoolSelect Zone™ lade geblazen. Afhankelijk van het gewicht van de bevroren voedingswaren, kunt u 4 uur, 6 uur, 10 uur en 12 uur selecteren.

Als "Thaw" is voltooid, zijn de voedingswaren in een halfbevroren staat, zodat zij gemakkelijk kunnen worden gekookt. Daarnaast keert de CoolSelect Zone™ lade terug naar de originele "0 Zone" stand, als "Thaw" is voltooid. Als u deze functie halverwege wilt afbreken, drukt u op een willekeurige knop, behalve op Thaw.

Dit zijn de gemiddelde ontdooitijden van

vlees en vis per gewicht (en gebaseerd op een dikte van 25,4 mm). Deze tabel gaat uit van het volledige gewicht van de voedingswaren in de CoolSelect Zone™ lade.

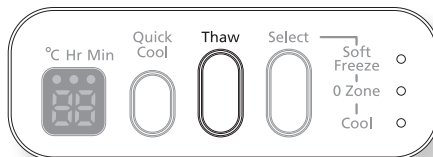

ONTDOOITIJD	4 uur	6 uur	10 uur	12 uur
GEWICHT	363g (0,8lb)	590g (0,59kg)	771g (0,77kg)	1.000g (1,00kg)

 Afhankelijk van grootte en dikte van het stuk vlees of vis kunnen de ontdooitijden variëren.

 Als "Thaw" in werking is, moeten alle producten die u NIET wilt ontdooien uit de lade worden verwijderd.

Selectieknop

1. Als u "**Soft Freeze**" selecteert op de CoolSelect Zone™ lade, geeft de temperatuur op het digitale paneel van de lade -5°C aan, ongeacht de algemene temperatuurinstelling van de koelkast. Deze functie zorgt ervoor dat vlees en vis langer vers blijven.
2. Als u "**0 Zone**" selecteert, blijft de temperatuur van de CoolSelect Zone™ lade op 0°C, ongeacht de algemene temperatuurinstelling van de koelkast. Ook deze functie zorgt ervoor dat vlees of vis langer vers blijven.
3. Als u "**Cool**" selecteert, blijft de temperatuur in de CoolSelect Zone™ lade dezelfde als de algemeen ingestelde temperatuur van de koelkast. Het digitale paneel van de lade geeft dezelfde temperatuur aan als het display van de koelkast. Daar de temperatuur van de "Cool" functie gelijk is aan de koelkasttemperatuur, hebt u extra algemene opslagruimte.

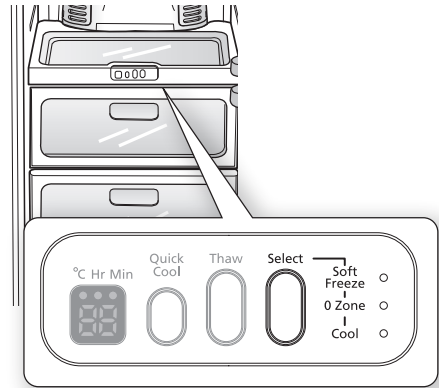

Bediening van de SAMSUNG side-by-side koelkast

DE VRIEZERACCESSOIRES VERWIJDEREN

Reinigen en opbergen van de binnenkant van de vriezer is snel gebeurd.

1. Verwijder de glasplaat door de plaat zo ver mogelijk uit te trekken. Til hem daarna voorzichtig op en verwijder hem.

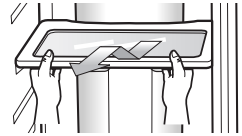

2. Verwijder het deurvak door het met beide handen vast te houden en het daarna voorzichtig op te tillen.

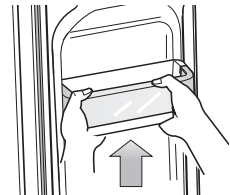

3. Verwijder de plastic lade door deze uit te trekken en iets op te tillen.

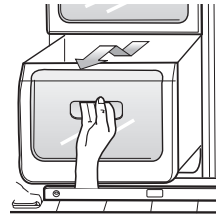

4. Verwijder de ijsmaakemmer door deze op te tillen en uit te trekken.

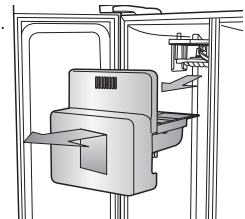

5. Verwijder de voorplint door zowel de vriezer- als de koelkastdeur te openen en de drie schroeven los te draaien. Zodra de schroeven zijn verwijderd, kunt u de plint weghalen. U kunt de voorplint opnieuw bevestigen door hem terug te plaatsen in zijn oorspronkelijke positie en de drie schroeven weer vast te draaien.

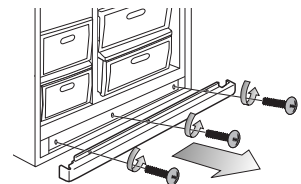

-  Zet geen kracht als u de plint verwijdert.
De plint kan breken wat lichamelijk letsel kan veroorzaken.

DE KOELKASTACCESSOIRES VERWIJDEREN

1. Verwijder de morsvrije glasplaat door deze zo ver mogelijk uit te trekken. Til hem daarna voorzichtig op en verwijder hem.

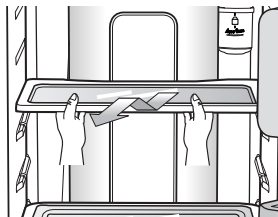

2. Verwijder de Groente- & Fruitlade door op de inspruingen te drukken aan de linker en rechter binnenzijde van het deksel van de groentebak/droogbak en haal hem eruit door naar voren te trekken. Houd de lade met één hand vast, licht hem iets op, terwijl u hem naar voren trekt en haal hem uit de koelkast.

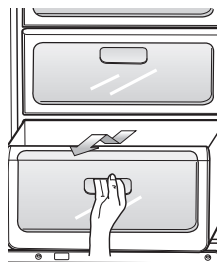

3. Verwijder het deurvak voor literpakken door het met beide handen vast te houden en het daarna voorzichtig op te tillen.

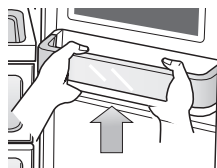

4. Het Z-PLATEAU is bevestigd aan de kastwand. Verwijder het wijnplateau door het te schuiven en voorzichtig uit de lipjes te tillen.



VOORZORG Let op dat u het Z-plateau goed plaatst, let op boven en onder, links en rechts.

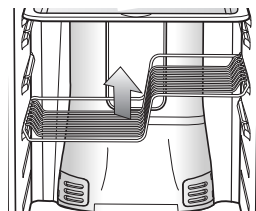

Voordat u accessoires verwijdert, dient u erop te letten dat er geen voedingswaren in de weg staan. Zo mogelijk verwijdert u de voedingswaren allemaal om risico op ongevallen te voorkomen.

Bediening van de SAMSUNG side-by-side koelkast

DE KOELKAST REINIGEN

Als u uw Samsung Side-By-Side koelkast goed verzorgt, verlengt dat zijn levensduur en helpt het de koelkast vrij van geuren en ziektekiemen te houden.

De binnenkant reinigen

Reinig de binnenwanden en de accessoires met een mild schoonmaakmiddel en veeg daarna af met een droge doek.

U kunt laden en plateaus verwijderen als u grondig wilt schoonmaken. Let erop dat u ze afdroogt alvorens ze weer terug te plaatsen.

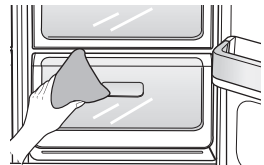

De buitenkant reinigen

Reinig het digitale paneel en het display met een schone, zachte doek. Spuit water op de doek en niet rechtstreeks op het oppervlak van de koelkast. Dit geeft een meer gelijkmatige vochtverspreiding over het oppervlak. De deuren, handgrepen en kastoppervlakken worden gereinigd met een mild schoonmaakmiddel en daarna afgeveegd met een droge doek. Uw koelkast ziet er op zijn best uit, als de buitenkant één of twee keer per jaar in de was wordt gezet.

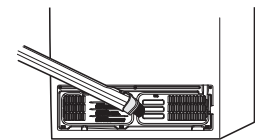
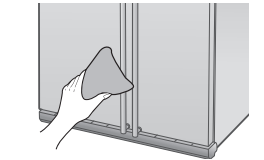

WAARSCHUWING

GEEN benzeen, verdunner of bleekmiddel voor het reinigen gebruiken.

Deze producten kunnen het oppervlak beschadigen en brandgevaar opleveren.

De huisbar reinigen

Gebruik een vochtige doek om de ijs- en waterdispenser te reinigen. Maak daarna droog met een schone, zachte doek.



Gebruik de huisbar als volgt

- Om de huisbar te openen, drukt u op het bovenste gedeelte van de huisbar tot u een ratelend geluid hoort.
- Om de huisbar te sluiten drukt u op het bovenste gedeelte van de huisbar tot u een ratelend geluid hoort.

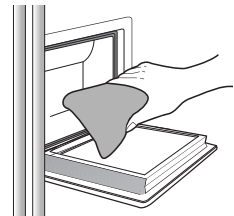

De rubber deurstrips reinigen

Als de rubber deurstrips vuil zijn, sluiten de deuren mogelijk niet helemaal en dan werkt de koelkast niet perfect meer. Zorg dat de deurstrips stof- en vuilvrij blijven door de deuren met een mild schoonmaakmiddel en een vochtige doek te reinigen. Maak droog met een schone, zachte doek.

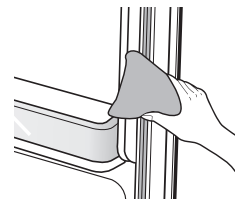

VOORZORG

Spuit geen water tegen de koelkast als de stekker in het stopcontact zit, omdat dit

elektrische schokken kan veroorzaken. Reinig de koelkast niet met benzeen, verdunner of autoreinigingsmiddel vanwege brandgevaar.

De twin deodorizer reinigen (wordt alleen geleverd bij bepaalde koelkastmodellen)

Voor het reinigen van de twin deodorizer verwijdert u de kap met een platte schroevendraaier. Haal het patroon van de deodorizer uit de kap en week deze ten minste 4 uur in warm water tot hij schoon is.

Laat daarna het patroon volledig droog worden alvorens deze terug te plaatsen in de houder. Dit kan max. 8 uur duren in een goed geventileerde ruimte. De beste resultaten bereikt u als u dit proces één of twee keer per jaar herhaalt.

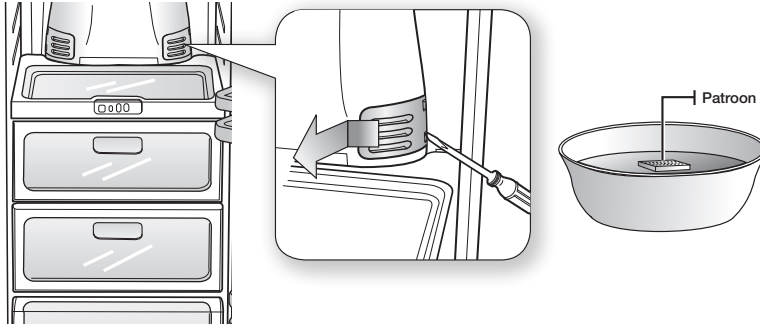

- ✍ Als het patroon in een afgesloten (of vochtige) ruimte droogt, kan deze onaangenaam gaan ruiken. Als dit gebeurt, moet u het patroon opnieuw schoonmaken en drogen in een goed geventileerde ruimte.

Achter de koelkast reinigen

Stofzuig één à twee keer per jaar achter de koelkast om snoeren en blootgestelde delen stof- en vuilvrij te houden.



Niet de achterkap verwijderen. Er bestaat een risico van elektrische schokken.

Bediening van de SAMSUNG side-by-side koelkast

DE BINNENVERLICHTING VERVANGEN



WAARSCHUWING

Trek de netstekker uit het stopcontact voordat u de binnenverlichting van de koelkast vervangt.

- Er bestaat kans op elektrische schokken.

Wanneer u moeite hebt de lamp te vervangen, neemt u contact op met uw servicecenter. Vervangende lampen voor koelkast en vriezer zijn verkrijgbaar bij de meeste detailhandels. Gebruik vervangende lamp grootte E17 maximaal 30 watts voor de koelkastafdeling en grootte E26 maximaal 40 watts voor de vriezerafdeling.

De binnenverlichting van de koelkast vervangen

BOVENLAMP

1. Duw het afschermkapje aan beide zijden in zodat het losraakt van de clips.
2. Plaats na het vervangen van de lamp het beschermkapje terug.

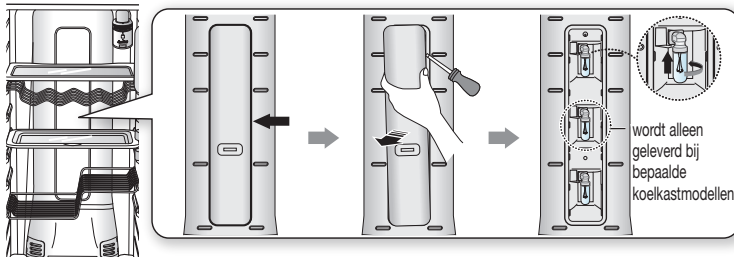

ONDERLAMP (wordt alleen geleverd bij bepaalde koelkastmodellen)

1. Verwijder het afschermkapje door het uit te trekken in de richting van de pijlen.
2. Plaats na het vervangen van de lamp het beschermkapje terug.

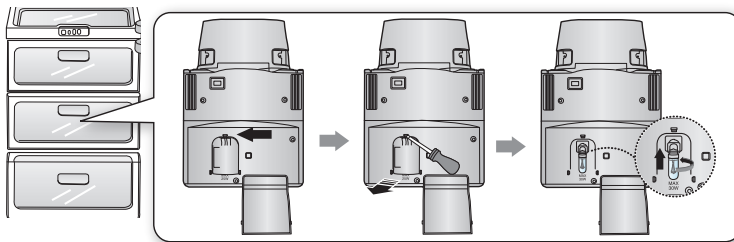

De binnenverlichting van de vriezer vervangen

De lamp van de vriezer bevindt zich aan de onderkant van de behuizing van de elektronische motor.

1. Til het beschermkapje omhoog en trek met beide handen eruit, in de richting van de pijlen.
2. Vervang de lamp.
3. Bevestig het afschermkapje opnieuw.

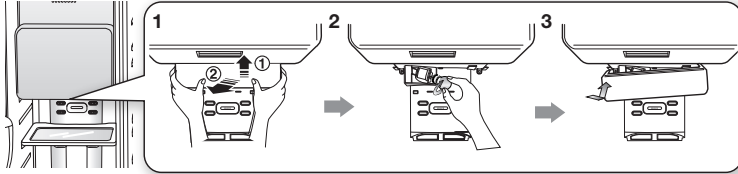

HET WATERFILTER VERVANGEN

Het "Filter Indicator"-lampje laat u weten wanneer het tijd is om uw waterfilterpatroon te vervangen. Om u tijd te geven een nieuw filter aan te schaffen, gaat het oranje lampje branden vlak voordat de huidige filter moet worden vervangen.

Door de filter op tijd te vervangen zorgt u voor het meest frisse, schone water uit uw koelkast.

1. Haal de waterfilter uit het vak en plaats een maandcontrolesticker op de filter, zoals aangegeven.
2. Plaats een sticker op de filter gedateerd op zes maanden in de toekomst. Bijvoorbeeld als u de waterfilter in maart hebt vervangen, plaatst u de "SEP" (september)-sticker op de filter om u eraan te herinneren deze in september te vervangen. Normale levensduur van de filter is ca. 6 maanden.
3. Verwijder daarna de vaste kap door deze naar links te draaien.
4. Haal de bescherming van het nieuwe filter en verwijder het oude filter.
5. Plaats het nieuwe filter in de filterbehuizing.

Draai de waterfilter daarna voorzichtig 90° naar rechts tot deze in lijn is met het teken op het deksel, nu is de filter vergrendeld. Let erop dat de indicator zich in lijn met de blokkeerpositie bevindt. Niet te vast draaien.

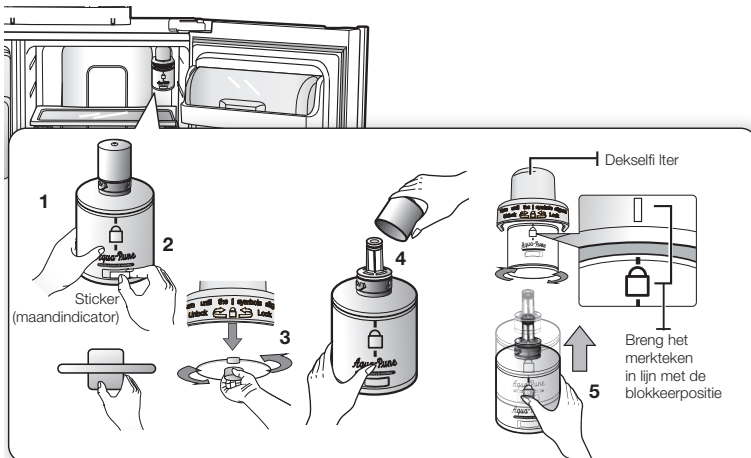

Bediening van de SAMSUNG side-by-side koelkast

- Zodra u hiermee klaar bent, houdt u de **Ice Type** knop 3 seconden ingedrukt om het filterschema opnieuw in te stellen.
- Tenslotte spoelt u 1 liter water door de waterdispenser. Gooi dit water weg. Let erop dat het water helder is voordat u het drinkt.

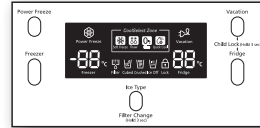

-  Een pas geïnstalleerd filterpatroon kan tot gevolg hebben dat er korte tijd water uit de waterdispenser spuit. Dit komt door lucht in de leiding. Het mag geen probleem voor de werking opleveren.

Bestellen van vervangende filters

Voor reserve waterfilterpatronen kunt u terecht bij uw Samsung-leverancier.

DE DEUREN GEBRUIKEN

De deuren van de koelkast zijn voorzien van een speciale open- en sluitfunctie om te garanderen dat de deuren goed dicht gaan en volledig afsluiten.

Nadat de deur tot een bepaald punt is geopend, blokkeert deze en blijft open staan. Als de deur op een kier staat voorbij de blokkering, gaat hij automatisch dicht.

Probleem oplossen

PROBLEEM	OPLOSSING
De koelkast werkt helemaal niet of koelt niet voldoende.	<ul style="list-style-type: none"> Controleer of de stekker correct op het stopcontact is aangesloten. Is de temperatuur op het display correct ingesteld? Probeer een lagere temperatuur. Staat de koelkast in direct zonlicht of te dicht bij een warmtebron? Staat de achterkant van de koelkast te dicht bij de muur en kan daarom de lucht niet goed circuleren?
De voedingswaren in de koelkast zijn bevroren	<ul style="list-style-type: none"> Is de temperatuur op het display correct ingesteld? Probeer een hogere temperatuur. Is de temperatuur in de kamer te laag? Hebt u voedingswaren met een hoog watergehalte in het koudste gedeelte van de koelkast geplaatst? Probeer deze producten te verplaatsen naar het hoofdruimte van de koelkast en laat ze niet in de CoolSelect Zone™ lade staan.
U hoort vreemde geluiden.	<ul style="list-style-type: none"> Controleer of de vloer waterpas en stabiel is. Staat de achterkant van de koelkast te dicht bij de muur en kan daarom de lucht niet goed circuleren? Is er iets achter of onder de koelkast gevallen? U hoort een tikkend geluid van binnenuit de koelkast. Dit is normaal. Het komt omdat verschillende onderdelen samentrekken of uitzetten door de temperatuur in de koelkast.
De voorste hoeken en zijkanten van de kast zijn warm; er treedt condens op.	<ul style="list-style-type: none"> De warmte wordt gedeeltelijk veroorzaakt door anti-condensators die zijn geïnstalleerd in de voorste hoeken van de koelkast ter voorkoming van condensvorming. Staat de koelkastdeur op een kier? Er kan condensvorming optreden als de deur langere tijd open blijft staan.
Er komt geen ijs uit de dispenser	<ul style="list-style-type: none"> Hebt u 12 uur na installatie van de waterleiding gewacht met aanzetten van de ijsmaker? Is de waterleiding aangesloten en staat de afsluitkraan open? Hebt u de ijsfunctie handmatig uitgeschakeld? Let erop dat ijstype is ingesteld op Cubed of Crushed. Is er ijs in de ijsruimte? Is de temperatuur van de vriezer te hoog? Probeer de vriezertemperatuur te verlagen.
U hoort borrelen in de koelkast.	<ul style="list-style-type: none"> Dit is normaal. Het borrelen wordt veroorzaakt door koelvloeistof die door de koelkast circuleert.
Er hangt een onaangename geur in de koelkast	<ul style="list-style-type: none"> Is er eten gemorst? Let erop dat sterk ruikende voedingswaren (bijvoorbeeld: vis) luchtdicht worden verpakt. Maak uw koelkast regelmatig schoon en gooi bedorven of verdacht voedsel weg.
De wanden van de vriezer vriezen aan.	<ul style="list-style-type: none"> Is de ventilator geblokkeerd? Verwijder eventuele voorwerpen die de vrije luchtdoorstroming obstrueren. Zorg dat er genoeg ruimte is tussen opgeslagen voedingswaren, zodat er voldoende ventilatie is Is de vriezerdeur goed gesloten?
Waterdispenser werkt niet.	<ul style="list-style-type: none"> Is de waterleiding aangesloten en staat de afsluitkraan open? Is de waterleiding verbogen of ingedeukt? Zorg ervoor dat de buizen niet afgekneld worden. Is het waterreservoir bevroren, doordat de koeltemperatuur te laag is? Selecteer een hogere instelling op de hoofddisplay.

Netherlands

**Correcte verwijdering van dit product
(elektrische & elektronische afvalapparatuur)**



Dit merkteken op het product of het bijbehorende informatiemateriaal duidt erop dat het niet met ander huishoudelijk afval verwijderd moet worden aan het einde van zijn gebruiksduur. Om mogelijke schade aan het milieu of de menselijke gezondheid door ongecontroleerde afvalverwijdering te voorkomen, moet u dit product van andere soorten afval scheiden en op een verantwoorde manier recycleren, zodat het duurzame hergebruik van materiaalbronnen wordt bevordert.

Huishoudelijke gebruikers moeten contact opnemen met de winkel waar ze dit product hebben gekocht of met de gemeente waar ze wonen om te vernemen waar en hoe ze dit product milieuvriendelijk kunnen laten recycleren.

Zakelijke gebruikers moeten contact opnemen met hun leverancier en de algemene voorwaarden van de koopovereenkomsten nalezen. Dit product moet niet worden gemengd met ander bedrijfsafval voor verwijdering.



NETHERLANDS

TEL. 0900-SAMSUNG (726-7864 € 0,10/Min)

www.samsung.com/nl

Samsung Electronics Benelux B.V. Olof Palmestraat 10,
Delft P.O. Box 681, 2600 AR Delft Netherlands

LUXEMBURG

TEL. 0035 (0)2 261 03 710

www.samsung.com/lu

Samsung Electronics Benelux B.V. Medialaan 501800 Vilvoorde Belgium

BELGIUM

TEL. 0032 (0)2 201 24 18

www.samsung.com/be

Samsung Electronics Benelux B.V. Medialaan 501800 Vilvoorde Belgium



Om hergebruik te bevorderen is deze gebruikershandleiding gedrukt op gerecycled papier.