

# Inhoudsopgave

## Algemeen

<b>Algemene informatie</b> .....	<b>168</b>
Installatievoorschriften.....	168
Meegeleverde accessoires.....	168
Discs reinigen.....	168
Informatie over recycling.....	168

## Productoverzicht

<b>Het apparaat</b> .....	<b>169</b>
<b>Afstandsbediening</b> .....	<b>170-172</b>
De afstandsbediening gebruiken.....	172

## Basisinstellingen

<b>Basisaansluitingen</b> .....	<b>173-176</b>
Stap 1: De luidsprekers opstellen.....	173
Stap 2: Aansluiten op de TV.....	174
Optie 1: aansluiten op de scart-aansluiting.....	174
Optie 2: aansluiten op de Video-aansluiting.....	174
Stap 3: De luidsprekers en de subwoofer aansluiten.....	175
Stap 4: De FM-antennes aansluiten.....	176
Stap 5: Het netsnoer aansluiten.....	176
<b>Optionele aansluitingen</b> .....	<b>177</b>
Aansluiten op een kabeldoos/satellietontvanger en een DVD-recorder/videorecorder.....	177

## Aansluitingen

<b>Aan de slag</b> .....	<b>178-181</b>
Het juiste weergavekanaal zoeken.....	178
Overschakelen naar een andere weergavebron.....	178
De taal instellen.....	179
Schermtaal.....	179
Taal voor geluid, ondertiteling en menu voor het afspelen van DVD's.....	179-180
De luidsprekerkanalen instellen.....	181

## Discs afspelen

<b>Discbewerkingen</b> .....	<b>182-189</b>
Afspeelbare discs.....	182
Een disc afspelen.....	182
Bewerkingen tijdens afspelen.....	183
Functies selecteren voor herhalen/afspelen in willekeurige volgorde.....	183
Andere afspeelfuncties voor videodiscs (DVD/VCD/SVCD).....	184
Het discmenu gebruiken.....	184
Afspeelinformatie bekijken.....	184
Zoom.....	185
Ondertitelingstaal wijzigen.....	185
Een andere camerahoek kiezen.....	185
De taal van het geluidsspoor wijzigen.....	185
De vertragingstijden voor audioweergave instellen.....	185
Playback Control (alleen bij VCD's).....	186
Voorbeeld (alleen VCD/SVCD).....	186

# Inhoudsopgave

MP3- en WMA-bestanden afspelen .....	187
Een JPEG-afbeeldingsbestand weergeven (diapresentatie).....	188
Voorbeeld.....	188
Zoom.....	188
Afbeelding overslaan/draaien.....	188
Muziek- en afbeeldingsbestanden tegelijk weergeven.....	189
Een DivX®-disc afspelen.....	189

## Instelopties

<b>Opties in het instellingenmenu .....</b>	<b>190-196</b>
Het instellingenmenu openen.....	190
Algemene instellingen .....	191
Audio-instellingen .....	192
Video-instellingen.....	193
Voorkeuren.....	194-196

## Afstemmen op radiostations

<b>Radiobediening .....</b>	<b>197-198</b>
Afstemmen op radiostations.....	197
Radiostations programmeren .....	197-198
Automatische programmering .....	197
Automatische voorinstelling .....	198
Handmatige voorinstelling.....	198
Een voorkeurstation selecteren.....	198
Een voorkeurstation verwijderen.....	198

## Overige

<b>Bedieningselementen voor geluid en volume .....</b>	<b>199</b>
Volumeregeling.....	199
Surround Sound selecteren.....	199
Digitale geluidseffecten selecteren.....	199
<b>Andere functies .....</b>	<b>200</b>
De nieuwste software installeren.....	200
<b>Problemen oplossen.....</b>	<b>201-202</b>
<b>Specificaties .....</b>	<b>203</b>
<b>Verklarende woordenlijst.....</b>	<b>204-205</b>

# Algemene informatie

## **WAARSCHUWING!**

Dit apparaat bevat alleen onderhoudsvrije onderdelen. Laat eventueel onderhoud uitsluitend door erkend onderhoudspersoneel uitvoeren.

## **Installatievoorschriften**

### **Zoek een geschikte plaats**

- Plaats het apparaat op een vlakke, harde en stabiele ondergrond. Plaats het apparaat nooit op vloerbedekking of een vloerkleed.
- Plaats het apparaat nooit op een ander apparaat dat warm kan worden, zoals een ontvanger of een versterker.
- Leg nooit iets onder het apparaat, zoals CD's of tijdschriften.
- Plaats het apparaat in de buurt van een stopcontact en op een plaats waar u gemakkelijk bij de stekker kunt.

### **Laat voldoende ruimte over voor ventilatie**

- Plaats het apparaat alleen op een plek waar voldoende ventilatie is. Aan de achter- en bovenkant moet minstens 10 cm ruimte vrij blijven en aan de linker- en rechterkant 5 cm om oververhitting te voorkomen.

### **Vermijd hoge temperaturen, vocht, water en stof**

- Stel het apparaat niet bloot aan vocht.
- Plaats nooit objecten of voorwerpen in de buurt van het apparaat die schade kunnen veroorzaken (bijvoorbeeld voorwerpen die vloeistoffen bevatten of brandende kaarsen).

## **Meegeleverde accessoires**

- 1 subwoofer
- 2 voorluidsprekers
- 2 achterluidsprekers
- 1 middenluidspreker
- 1 afstandsbediening met batterijen
- 1 Composite Video-kabel (geel)
- 1 FM-draadantenne
- Snelstartgids

## **Discs reinigen**

U reinigt een disc door met een microvezeldoek in een rechte lijn van het midden naar de rand van de disc te vegen.

### **LET OP!**

Gebruik geen oplossingsmiddelen zoals benzeen, thinner, reinigingsmiddelen of antistatische sprays voor discs.

## **Informatie over recycling**

Deze handleiding is gedrukt op milieuvriendelijk papier. Het elektronische apparaat bevat een groot aantal onderdelen die kunnen worden gerecycled. Als u het apparaat weggooit, doe dit dan niet bij het gewone huisvuil. Houd u aan de plaatselijke regelgeving inzake het weggooien van verpakkingsmateriaal, lege batterijen en oude apparatuur.

## Het apparaat

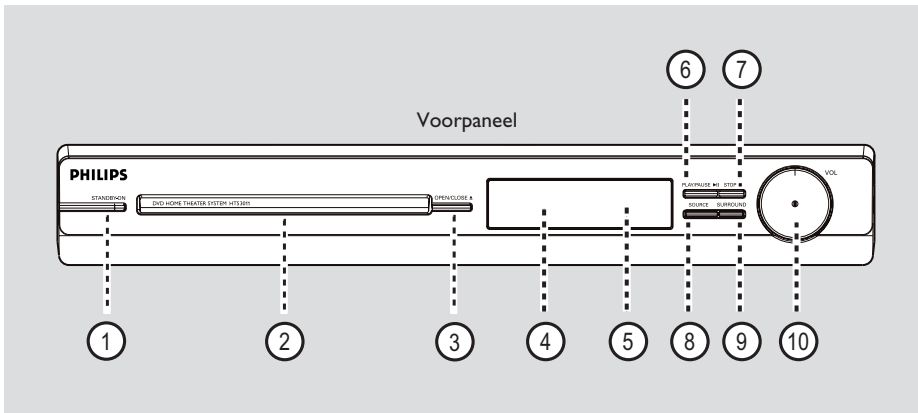

### ① **STANDBY-ON**

- Hiermee schakelt u het apparaat in of schakelt u over naar de stand-bymodus.

### ② **Disclade**

### ③ **OPEN/CLOSE ▲**

- Hiermee opent of sluit u de disclade.

### ④ **Display**

- Hiermee geeft u informatie over de huidige status van het apparaat weer.

### ⑤ **IR-sensor**

- Richt de afstandsbediening op deze sensor.

### ⑥ **PLAY/PAUSE ►||**

- DISC: hiermee start en onderbreekt u het afspelen.
- RADIO: hiermee worden de eerste keer automatisch radiostations geïnstalleerd.

### ⑦ **STOP ■**

- Hiermee stopt u een bewerking.
- DISC: hiermee stopt u het afspelen.
- RADIO: houd deze knop ingedrukt om het huidige voorkeurstation te wissen.

### ⑧ **SOURCE**

- Hiermee selecteert u een van de volgende bronnen: DISC, FM, SCART IN of AUX.

### ⑨ **SURROUND**

- Hiermee selecteert u de Surround-modus Meerkanals, Stereo of Party.

### ⑩ **VOL**

- Hiermee past u het volume aan.

# Afstandsbediening

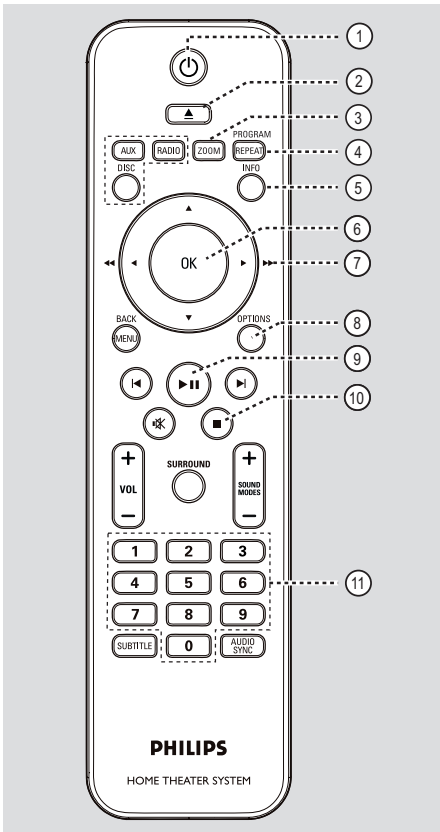

Nederlands

## ① (Stand-by/aan)

- Hiermee schakelt u het apparaat in of schakelt u over naar de stand-bymodus.

## ② (Openen/sluiten)

- Hiermee opent of sluit u de disclade.

## ③ ZOOM

- Hiermee zoomt u in of uit op het beeld op TV.

## ④ REPEAT (PROGRAM)

- DISC: hiermee kiest u de gewenste modus voor herhalen of op willekeurige volgorde afspelen; of schakelt u de modus voor herhalen of op willekeurige volgorde afspelen uit.
- RADIO: druk op deze knop om het handmatig instellen van voorkeurstations te starten.
- RADIO: houd deze knop ingedrukt om het automatisch instellen van voorkeurstations te starten.

## ⑤ INFO

- Geeft de huidige status of informatie over de disc weer.

## ⑥ OK

- Hiermee bevestigt u een invoer of selectie.

## ⑦ ▲▼◀▶

- DISC: hiermee geeft u aan in welke richting u zich in het menu wilt verplaatsen.
- DISC: druk op de pijl naar links of rechts om snel vooruit en terug te spelen.
- RADIO: druk op de pijl omhoog of omlaag om op een hogere of lagere radiofrequentie af te stemmen.
- RADIO: druk op de pijl naar links of rechts om het automatisch zoeken te starten.

## ⑧ OPTIONS

- Hiermee opent/sluit u het menu met systeeminstellingen.

## ⑨ ►|| (Afspelen/onderbreken)

- DISC: hiermee start en onderbreekt u het afspelen.
- RADIO: hiermee worden de eerste keer automatisch radiostations geïnstalleerd.

## ⑩ ■ (Stop)

- Hiermee stopt u een bewerking.
- DISC: hiermee stopt u het afspelen.
- RADIO: houd deze knop ingedrukt om het huidige voorkeurstation te wissen.

## ⑪ Numeriek toetsenblok (0-9)

- Hiermee voert u het nummer van een track/ titel/hoofdstuk op de disc in.
- Hiermee voert u een nummer van een voorkeurstation in.

## Afstandsbediening (vervolg)

### 12 Bronknoppen

- **AUX:** hiermee schakelt u over naar de externe-bronmodus SCART IN of AUX.
- **RADIO:** hiermee schakelt u over naar de FM-band.
- **DISC:** hiermee schakelt u over naar de modus DISC.

### 13 MENU (BACK)

- DVD: hiermee gaat u terug naar het titelmenu.
- VCD/SVCD: Hiermee keert u tijdens het afspelen (alleen in de modus PBC aan) terug naar het PBC-menu.

### 14 ◀ / ▶ (Vorige / volgende)

- DISC: hiermee gaat u naar de vorige of volgende titel/track of het vorige of volgende hoofdstuk.
- RADIO: hiermee selecteert u een voorkeurstation.

### 15 🔇 (Mute)

- Hiermee schakelt u het geluid uit of in.

### 16 SURROUND

- Hiermee selecteert u de Surround-modus Meerkanalen, Stereo of Party.

### 17 VOL + / -

- Hiermee past u het volume aan.

### 18 SOUND MODES + / -

- Hiermee selecteert u een voorgeprogrammeerd geluidseffect.

### 19 SUBTITLE

- Hiermee selecteert u de ondertitelingstaal van de DVD.

### 20 AUDIO SYNC

- Hiermee selecteert u een audiotaal of -kanaal.
- Hiermee stelt u de vertragingstijden voor de audio-uitvoer in als de videoweergave trager is dan de audio-uitvoer.

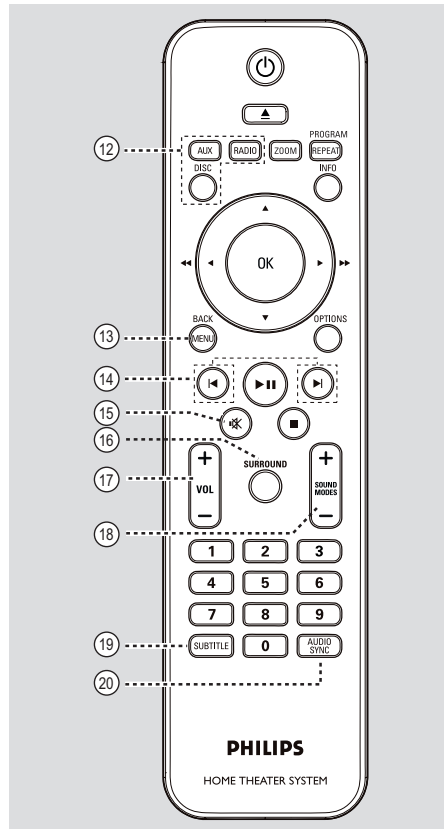

Nederlands

## Afstandsbediening (vervolg)

### De afstandsbediening gebruiken

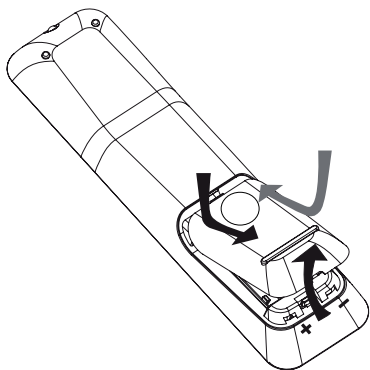

- 1 Druk op het batterijcompartiment om het te openen.
- 2 Plaats twee batterijen van het type R03 of AAA in het compartiment. Let hierbij op de richting van de polen (+ -).
- 3 Sluit het klepje.
- 4 Richt de afstandsbediening rechtstreeks op de infraroodsensor (iR) op het voorpaneel.
- 5 Selecteer de bron die u wilt bedienen door op de afstandsbediening op de knop AUX, RADIO of DISC te drukken.
- 6 Selecteer vervolgens de gewenste functie, bijvoorbeeld ◀, ▶.

### LET OP!

- Verwijder de batterijen als ze leeg zijn of als de afstandsbediening lange tijd niet wordt gebruikt.
- Plaats nooit oude en nieuwe of verschillende typen batterijen in het apparaat.
- Batterijen bevatten chemische stoffen en moeten apart van het huisvuil worden ingezameld.

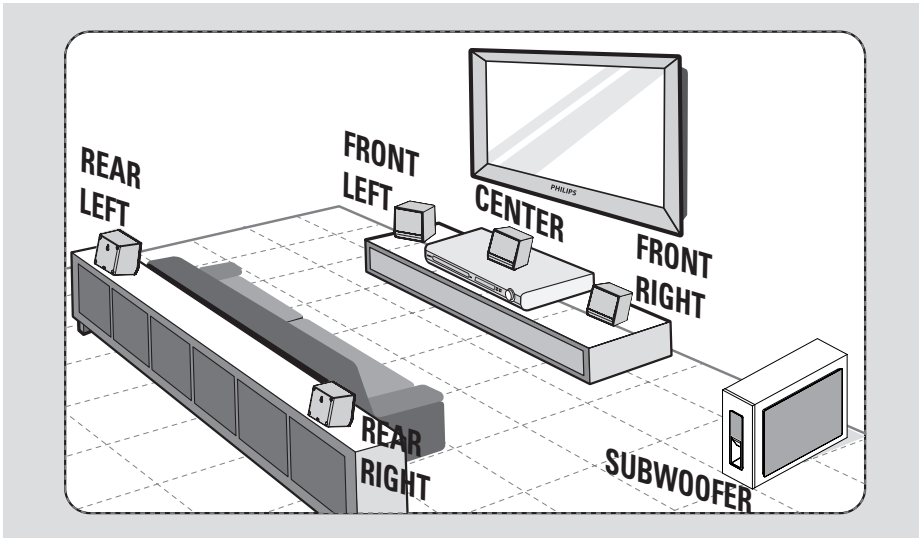

### Stap 1: De luidsprekers opstellen

Het Philips home theatre-systeem is eenvoudig te installeren. Voor de beste geluidsbeleving is het echter van het grootste belang dat u het systeem correct opstelt.

- 1 Plaats de voorste linker- en rechterluidspreker op gelijke afstand van de TV onder een hoek van ongeveer 45 graden van de luisterpositie.
- 2 Plaats de middenluidspreker boven de TV of het apparaat zodat het geluid van het middelste kanaal vanuit het midden komt.
- 3 Plaats de achterluidsprekers op oorhoogte tegenover elkaar of hang ze aan de muur.
- 4 Plaats de subwoofer in de hoek van de kamer. De subwoofer moet zich altijd minimaal op één meter afstand van de TV bevinden.

#### Handige tips:

- De hier weergegeven opstelling dient slechts als richtlijn voor het verkrijgen van een uitstekende geluidsweergave. U kunt echter de opstelling aanpassen al naar gelang de indeling van de ruimte en uw geluidsvoorkeuren.
- Om magnetische storingen te voorkomen, moet u de voorluidsprekers niet te dicht bij de TV plaatsen.
- De achterluidsprekers dragen het etiket REAR LEFT of REAR RIGHT.
- De voorluidsprekers dragen het etiket FRONT LEFT of FRONT RIGHT.
- Raadpleeg voor het instellen van de luidsprekers het gedeelte 'Aan de slag - De kanalen van de luidsprekers instellen'.



## Basisaansluitingen (vervolg)

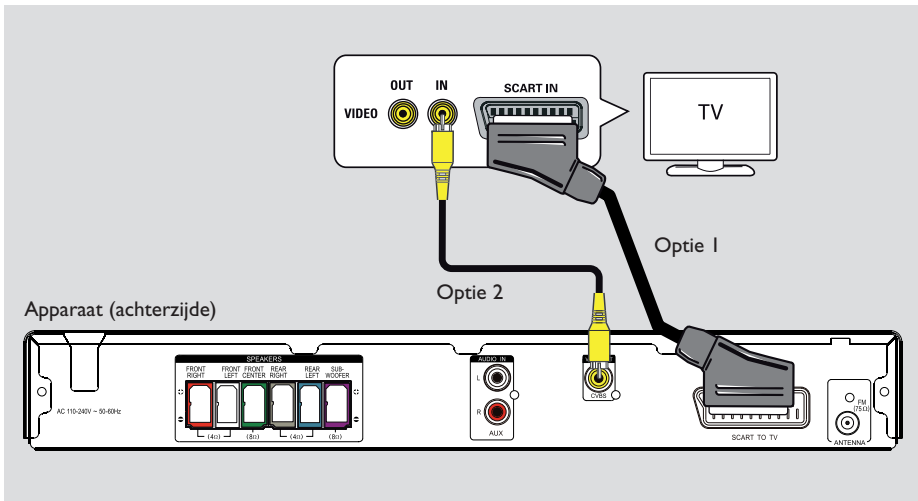

### Stap 2: Aansluiten op de TV

Via deze aansluiting kunt u videobeelden bekijken die vanaf het apparaat worden afgespeeld. U hoeft voor de videoaansluiting slechts **een** van de onderstaande opties te kiezen.

– Hebt u een standaard-TV, volg dan optie 1 of 2.

#### Handige tip:

– *Wilt u van een optimale videokwaliteit genieten, dan is het belangrijk dat u het apparaat rechtstreeks aansluit op de TV.*

– *Om de TV-audio via het apparaat weer te geven, sluit u de AUDIO IN AUX-aansluitingen op het apparaat aan op de audio-uitgang op uw TV (kabels niet meegeleverd). Druk vervolgens op AUX totdat 'AUX' wordt weergegeven op het voorpaneel.*

#### Optie 1: aansluiten op de scart-aansluiting

- Gebruik de scart-kabel (niet meegeleverd) om de **SCART TO TV**-aansluiting van het apparaat aan te sluiten op de overeenkomstige SCART-ingang van de TV.

#### Handige tip:

– *Met deze aansluiting is een audioaansluiting niet nodig. U drukt gewoon herhaaldelijk op de afstandsbediening op AUX om SCART IN te selecteren om zo het geluid van de TV naar de luidsprekers te leiden.*

#### Optie 2: aansluiten op de Video-aansluiting

- Gebruik een Composite Video-kabel (geel - meegeleverd) om de **CVBS**-aansluiting van het apparaat aan te sluiten op de video-ingang (A/V IN, Video IN, Composite of Baseband) van de TV.  
→ Dit geeft een goede beeldkwaliteit.

## Basisaansluitingen (vervolg)

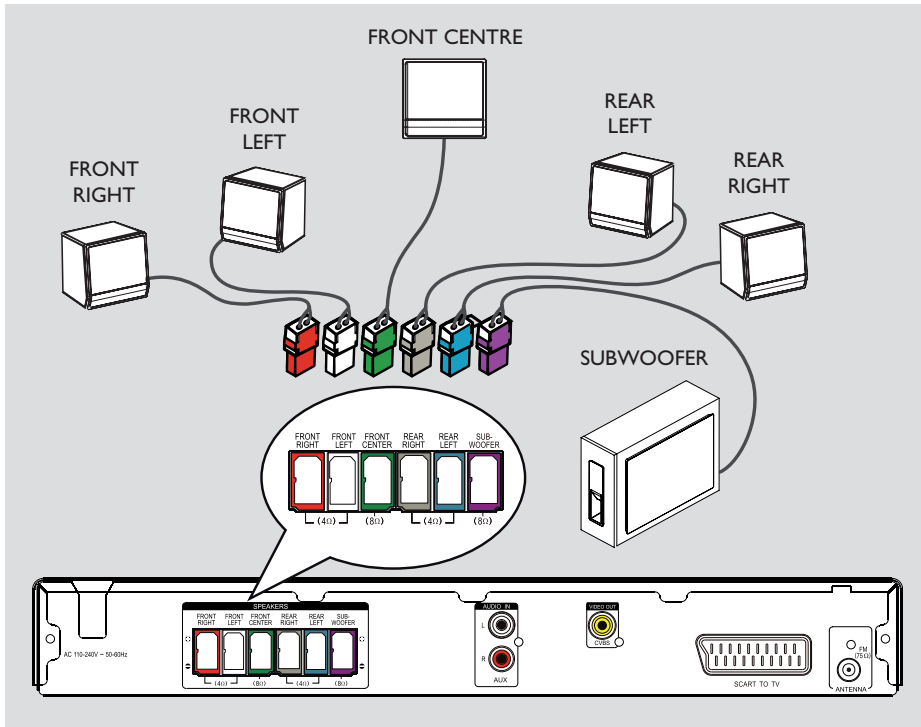

### Stap 3: De luidsprekers en de subwoofer aansluiten

- Sluit alle luidsprekers en de subwoofer aan op de overeenkomstige aansluitingen op de achterkant van het apparaat. Zorg dat de kleuren van de kabels en de aansluitingen overeenkomen.

#### Handige tip:

– Plaats de luidsprekers nooit te dicht bij het apparaat, de subwoofer, de netspanningsadapter, de TV of andere stralingsbronnen. Op deze manier voorkomt u ongewenste ruis.

## Basisaansluitingen (vervolg)

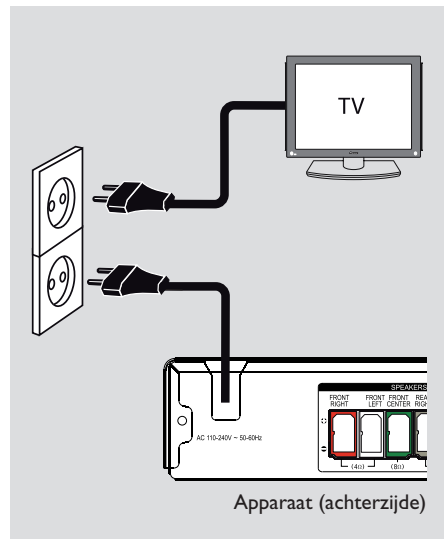
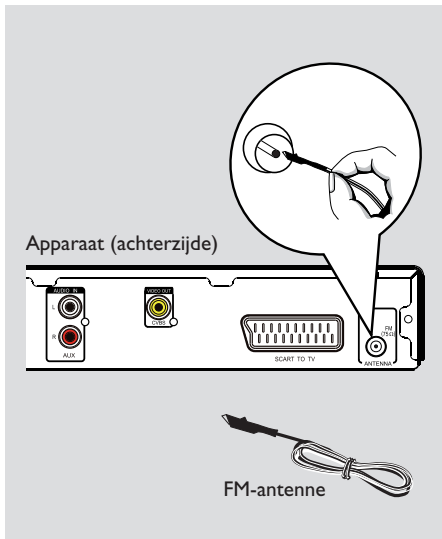

### Stap 4: De FM-antennes aansluiten

- 1 Sluit de meegeleverde FM-antenne aan op de **FM 75  $\Omega$** -aansluiting. (Bij sommige modellen is de antenne al in de fabriek aangesloten.)
- 2 Trek de FM-antenne uit en maak de uiteinden vast aan de muur.

Sluit voor een betere FM-stereo-ontvangst een externe FM-antenne aan (niet meegeleverd).

#### Handige tips:

- Pas de stand van de antennes aan voor een optimale ontvangst.
- Plaats de antennes zo ver mogelijk uit de buurt van uw TV, videorecorder of andere stralingsbronnen om ongewenste storing te voorkomen.

### Stap 5: Het netsnoer aansluiten

**Nadat alles correct is aangesloten, steekt u de stekker van het netsnoer in het stopcontact.**

Het stand-by lampje van het apparaat gaat branden.

#### Handige tips:

- Kijk op het typeplaatje aan de achter- of onderkant van het apparaat voor het identificatienummer en de voedingsspanning.
- Controleer altijd of de netsnoerstekkers van alle apparaten uit het stopcontact zijn verwijderd voordat u apparaten aansluit of aansluitingen verandert.

## Optionele aansluitingen

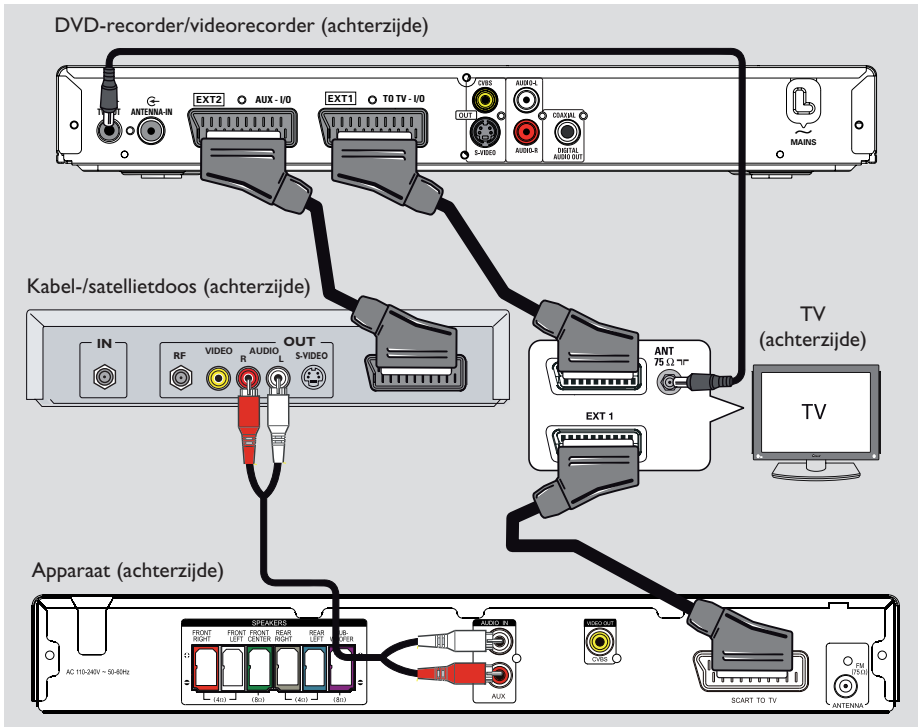

### Aansluiten op een kabeldoos/ satellietontvanger en een DVD- recorder/videorecorder

U kunt de audio-uitgang van een analoog audio-/videoapparaat (bijvoorbeeld videorecorder, kabel-/satellietdoos, gameconsole of TV) aansluiten op dit apparaat zodat u kunt genieten van meerkanaals Surround-geluid.

#### Opmerking:

De bovenstaande afbeelding dient slechts als voorbeeld van mogelijke aansluitingen. Afhankelijk van de aangesloten apparaten kan dit per situatie verschillen.

- 1 Verander niets aan de bestaande aansluitingen tussen uw TV en andere apparaten.
- 2 Gebruik de scart-kabel om het apparaat aan te sluiten op uw TV.
- 3 Sluit een audiokabel (rood/wit - niet meegeleverd) aan op de **AUDIO IN AUX**-aansluitingen op het apparaat en op de AUDIO-uitgangen op de kabel-/satellietdoos.

Als u naar geluid wilt luisteren, drukt u op **AUX** totdat 'AUX' wordt weergegeven op het voorpaneel.

#### Handige tip:

- Raadpleeg de handleiding van de aangesloten apparaten voor andere mogelijke aansluitingen.

# Aan de slag

## Het juiste weergavekanaal zoeken

- 1 Druk op **STANDBY-ON** om het apparaat in te schakelen.
- 2 Druk op **DISC** op de afstandsbediening.
- 3 Schakel de TV in en zet deze op het juiste video-ingangskanaal.
  - U kunt naar het laagste kanaal van de TV gaan en vervolgens de 'omhoog'knop op de afstandsbediening ingedrukt houden totdat het video-ingangskanaal wordt weergegeven.
  - U kunt herhaaldelijk op de knop  op de afstandsbediening van de TV drukken.
  - Dit kanaal bevindt zich meestal tussen het laagste en het hoogste kanaal en wordt **FRONT, A/V IN** of **VIDEO** enz. genoemd.
  - Raadpleeg de gebruikershandleiding bij uw TV voor informatie over het selecteren van de juiste ingang op uw TV.

## Overschakelen naar een andere weergavebron

### Op het apparaat

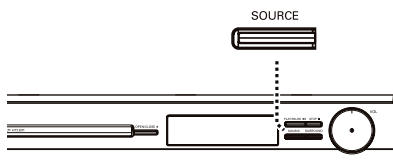

- Druk herhaaldelijk op de knop **SOURCE** van het apparaat en selecteer:

DISC → FM → SCART IN → AUX → DISC....

Of

### Op de afstandsbediening

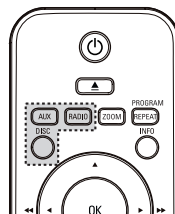

- Druk herhaaldelijk op **AUX** om geluid uit het externe apparaat weer te geven.
  - 'SCART IN' voor het apparaat dat is aangesloten op de SCART TO TV-aansluitingen.
  - 'AUX' voor het apparaat dat is aangesloten op de AUDIO IN AUX-aansluitingen.
- Druk op **RADIO** als u wilt overschakelen naar de FM-band.
- Druk op **DISC** als u wilt overschakelen naar de modus DISC.

## Aan de slag (vervolg)

### De taal instellen

Welke talen beschikbaar zijn, is afhankelijk van uw land en regio. Mogelijk komen deze niet overeen met de afbeeldingen in de gebruikershandleiding.

#### Schermtaal

De instelling van de schermtaal voor het apparaat blijft gehandhaafd, ook als u de taal van de DVD-disc wijzigt.

- 1 Druk in de discmodus op **OPTIONS** op de afstandsbediening.  
→ { **Algemene setup** } wordt weergegeven.
- 2 Druk op ►.
- 3 Druk op de knoppen ▲▼ om het pictogram  en { **OSD-taal** } in het menu te selecteren en druk vervolgens op ►.



- 4 Gebruik de knoppen ▲▼ om een taal te selecteren en druk vervolgens op **OK** om te bevestigen.

#### Taal voor geluid, ondertiteling en menu voor het afspelen van DVD's

U kunt de gewenste taalinstelling selecteren voor het afspelen van DVD's. Als de geselecteerde taal beschikbaar is op de DVD, speelt het apparaat de DVD automatisch af in die taal. Is dit niet het geval, dan wordt de standaardtaal van de DVD gebruikt.

- 1 Druk tweemaal op ■ om het afspelen te stoppen (indien van toepassing) en druk vervolgens op **OPTIONS**.
- 2 Druk herhaaldelijk op ▼ om het pictogram  in het menu { **Kies voorkeur** } te selecteren en druk vervolgens op ►.
- 3 Selecteer een van de onderstaande opties met de knoppen ▲▼ en druk vervolgens op ►.

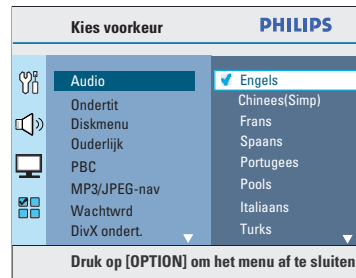

#### { **Audio** }

Selecteer deze optie om de gewenste gesproken taal te kiezen.

#### { **Ondertit** }

Selecteer de gewenste taal voor de ondertitels.

#### { **Diskmenu** }

Selecteer de gewenste taal voor het discmenu.

- 4 Gebruik de knoppen ▲▼ om een taal te selecteren en druk vervolgens op **OK** om te bevestigen.

## Aan de slag (vervolg)

---

**Als de taal van uw voorkeur niet in de lijst staat, selecteert u { Ander }.**

Voer via het **numerieke toetsenblok (0-9)** op de afstandsbediening de viercijferige taalcode 'XXXX' in (zie laatste pagina) en druk op **OK** om te bevestigen.

- 5 Herhaal de stappen 3 en 4 voor de overige instellingen.

*Handige tips:*

- Tijdens het afspelen van de DVD kunt u op de afstandsbediening op **AUDIO SYNC** en **SUBTITLE** drukken om respectievelijk de gesproken taal en de ondertitelingstaal te wijzigen. Dit heeft echter geen invloed op de standaardinstellingen die u hebt vastgelegd.
- Bij sommige DVD's kan alleen via het discmenu van de DVD de ondertitelingstaal, gesproken taal of menutaal worden gewijzigd.

## Aan de slag (vervolg)

### De luidsprekerkanalen instellen

U kunt de vertragingstijd voor de afzonderlijke luidsprekers instellen (alleen midden en Surround). Met deze aanpassingen stemt u het geluid geheel af op uw omgeving en instellingen.

#### Voordat u begint...

Stop het afspelen van de disc door tweemaal op de knop ■ te drukken of door de disc te verwijderen uit de lade. Als u dit niet doet, zijn de instellingen niet toegankelijk.

- 1 Druk in de discmodus op **OPTIONS** op de afstandsbediening.
- 2 Druk herhaaldelijk op ▼ om het pictogram  in het menu { **Audio instellen** } te selecteren en druk vervolgens op ►.
- 3 Selecteer { **Luidsprekervol** } en druk vervolgens op ►.



- 4 Gebruik de knoppen ◀ ▶ om het volumeniveau voor elke luidspreker in te stellen (-6 dB ~ +6 dB) en druk op **OK** om te bevestigen.

- 5 Gebruik de knoppen ▲ ▼ om { **Luidspr vertr** } te markeren en druk op ►.

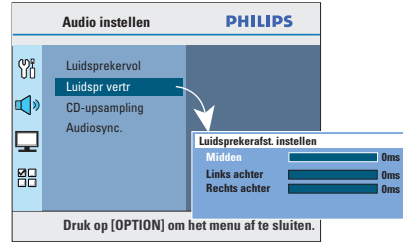

- 6 Gebruik de knoppen ◀ ▶ om de vertragingstijden (0 ms ~ 15 ms) in te stellen voor de midden- en achterluidsprekers zodat deze zijn aangepast aan uw voorkeuren voor Surround-geluid.
- 7 Druk ter bevestiging op **OK**.

#### Handige tips:

- De vertragingstijd vergroten of verkleinen met 1 ms komt overeen met een afstandswijziging van 30 cm.
- Stel een grotere vertragingstijd in wanneer de achterluidsprekers zich dichterbij de toehoorder bevinden dan de voorluidsprekers.
- Er wordt een testtoon geproduceerd om u te helpen het geluidsniveau van elke luidspreker te beoordelen.



# Discbewerkingen

## Afspelbare discs



### U kunt de volgende discs afspelen op uw DVD home theatre-systeem:

- Digital Versatile Discs (DVD's)
- Video-CD's (VCD's)
- Super Video-CD's (SVCD's)
- Gefinaliseerde opneembare DVD's (DVD±R), herschrijfbaar DVD's (DVD±RW)
- Audio Compact Discs (CD's)
- MP3/Windows Media™ Audio-discs, beeldbestanden (Kodak, JPEG) op CD-R(W)
  - ISO 9660/UDF-indeling
  - JPEG-resolutie van max. 3072 x 2048
  - Ondersteunde samplefrequenties: 32 kHz, 44,1 kHz, 48 kHz
  - Ondersteunde bitsnelheden: 32 - 256 kbps, variabele bitsnelheden (gemiddeld 128 kbps)
- DivX®-bestanden op CD-R(W)/DVD±R(W):
  - DivX® 3/4/5/6, DivX® Ultra

### Regiocode voor DVD-discs

DVD-discs en -spelers hebben regiobeperkingen. Voordat u een disc gaat afspelen, moet u controleren of de regiocode van de disc gelijk is aan die van het apparaat. De regiocode van dit apparaat wordt aangegeven op het achterpaneel of het onderpaneel.

### Opmerkingen:

- Als het verbodspictogram (Ø of X) op de TV wordt weergegeven wanneer u op een knop drukt, is de betreffende functie niet voor de huidige disc in de speler of op dat moment beschikbaar.
- Plaats alleen discs in de disclade. Anders kan het apparaat beschadigd raken.

## Een disc afspelen

- 1 Druk herhaaldelijk op **SOURCE** tot 'DISC' wordt weergegeven op het display (of druk op **DISC** op de afstandsbediening).
- 2 Zet de TV op het juiste weergavekanaal voor het apparaat.  
→ Het blauwe achtergrondscherm van de DVD wordt op de TV weergegeven.
- 3 Druk op ▲ om de disclade te openen.
- 4 Plaats een disc en druk op ▲ om de disclade te sluiten.  
→ Let erop dat u de disc met het etiket naar boven in de lade plaatst. Bij dubbelzijdige discs moet de kant die u wilt afspelen naar boven liggen.
- 5 Het afspelen wordt automatisch gestart.  
→ Zie de volgende pagina's voor meer afspeloptyes en -functies.

### Handige tips:

- Als u problemen ondervindt bij het afspelen van een bepaalde disc, verwijdert u de disc en probeert u een andere. Het apparaat kan geen discs afspelen die niet op de juiste manier zijn geformatteerd.
- Sommige discs kunnen niet worden afgespeeld op dit apparaat vanwege de configuratie en eigenschappen van de disc of door de opnamekwaliteit en gebruikte authoring-software.

## Discbewerkingen (vervolg)

### Bewerkingen tijdens afspelen

#### Afspelen onderbreken

- Druk tijdens het afspelen op ►||.  
→ In de pauzmodus kunt u op ► drukken om één frame vooruit te gaan bij elke druk op de knop.  
→ Druk nogmaals op ►|| om het afspelen te hervatten.

#### Een andere track of een ander hoofdstuk selecteren

- Druk op ◀ / ▶ of gebruik het **numerieke toetsenblok (0-9)** om een track- of hoofdstuknummer in te voeren.  
→ Als de herhalingsmodus is ingeschakeld, drukt u nogmaals op ◀ om de track/het hoofdstuk te herhalen.

#### Vooruit/achteruit zoeken

- Druk op ◀◀ / ▶▶ op de afstandsbediening.  
→ Druk tijdens het zoeken herhaaldelijk op ◀◀ / ▶▶ voor een hogere zoeksnelheid.  
→ Druk op ►|| om het afspelen te hervatten.

#### Afspelen stoppen

- Druk op ■.

#### Handige tips:

- Als terwijl u een disc plaatst het bericht 'Afspelen vanaf het begin: druk op ◀' wordt weergegeven op de TV, drukt u op ◀ om het afspelen te hervatten vanaf het begin.
- Dit is een energiebesparende functie. Het apparaat schakelt automatisch over naar de stand-bymodus als u niet binnen 15 minuten nadat een disc is gestopt met afspelen op een knop drukt.
- De schermbeveiliging start automatisch als er na het stopzetten van het afspelen meer dan 5 minuten verstreken zijn.

### Funcities selecteren voor herhalen/afspelen in willekeurige volgorde

De beschikbaarheid van opties voor herhaald afspelen en afspelen in willekeurige volgorde zijn afhankelijk van de discsoort.

- Druk tijdens het afspelen van een disc herhaaldelijk op **REPEAT (PROGRAM)** op de afstandsbediening om een afspelmodus te kiezen voor herhaald afspelen of afspelen in willekeurige volgorde.

#### DVD

- RPT ONE (hoofdstuk herhalen)
- RPT TT (titel herhalen)
- SHUFFLE (in willekeurige volgorde afspelen)
- RPT SHF (in willekeurige volgorde afspelen herhalen)
- RPT OFF (herhalen uitschakelen)

#### VCD/SVCD/CD

- RPT ONE (track herhalen)
- RPT ALL (disc herhalen)
- SHUFFLE (in willekeurige volgorde afspelen)
- RPT SHF (in willekeurige volgorde afspelen herhalen)
- RPT OFF (herhalen uitschakelen)

#### MP3/Windows Media™ Audio/DivX®

- RPT ONE (track herhalen)
- RPT ALL/FLD (map herhalen)
- SHUFFLE (in willekeurige volgorde afspelen)
- RPT OFF (herhalen uitschakelen)

#### Handige tip:

- Afspelen herhalen is niet mogelijk op VCD's of SVCD's als de PBC-modus is ingeschakeld.

## Discbewerkingen (vervolg)

### Andere afspeelfuncties voor videodiscs (DVD/VCD/SVCD)

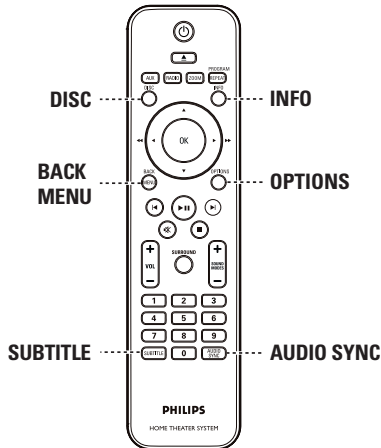

#### Opmerking:

Soms kunnen niet alle functies die hier worden beschreven bij een disc worden gebruikt. Raadpleeg altijd de instructies die bij de disc worden geleverd.

### Het discmenu gebruiken

Afhankelijk van het discformaat verschijnt er na het laden van de disc een menu op het TV-scherm.

#### Een afspeelfunctie of item selecteren

- Gebruik de knoppen ◀▶▶▲▼ of het **numerieke toetsenblok (0-9)** op de afstandsbediening en druk vervolgens op **OK** om het afspelen te starten.

#### Het menu openen of sluiten

- Druk op **DISC** op de afstandsbediening.

### Afspeelinformatie bekijken

Het apparaat kan informatie weergeven over de disc die wordt afgespeeld (bijvoorbeeld titel of hoofdstuknummer, taal voor audio of ondertiteling). U kunt een aantal bewerkingen uitvoeren zonder het afspelen te onderbreken.

- 1 Druk tijdens het afspelen op **INFO**.  
→ Er verschijnt een lijst met beschikbare discgegevens op het TV-scherm.

#### DVD

Menu	
Titel	01/01
Hfdstk	02/99
Audio	2kn Chi
Ondertit	Uit
Bitrate 7	Verstr titel 0:29:17

#### VCD/SVCD

Menu	
Track	09/16
Disktijd	1:16:05
Tracktijd	0:04:32
Herhalen	Uit
Bitrate 8	Tot. verstr. 0:29:17

- 2 Gebruik de knoppen ▲▼ om de gegevens te bekijken en druk op **OK** om het item te openen.
- 3 Gebruik het **numerieke toetsenblok (0-9)** om een nummer of een tijd in te voeren of gebruik de knoppen ▲▼ om een selectie te maken.
- 4 Druk op **OK** om uw keuze te bevestigen.  
→ Het afspelen wordt gewijzigd op basis van de gekozen tijd, het geselecteerde hoofdstuk of van de geselecteerde titel of track.
- 5 Druk op **INFO** om af te sluiten.

## Discbewerkingen (vervolg)

### Zoom

Met deze optie kunt u in- en uitzoomen en door het vergrote beeld op TV schuiven.

- 1 Druk tijdens het afspelen herhaaldelijk op **ZOOM** om een andere vergrotingsfactor te selecteren.  
→ Het afspelen wordt hervat.
- 2 Schuif met de knoppen ◀▶▲▼ door het vergrote beeld.
- 3 Druk herhaaldelijk op **ZOOM** om terug te keren naar de oorspronkelijke grootte.

### Ondertitelingstaal wijzigen

Dit kan alleen bij DVD's met meerdere ondertitelingstalen. U kunt tijdens het afspelen van een DVD de taal wijzigen.

- Druk herhaaldelijk op **SUBTITLE** om een andere ondertitelingstaal te kiezen.

### Een andere camerahoek kiezen

Deze optie is alleen beschikbaar voor DVD's met beelden die vanuit meerdere camerahoeken zijn opgenomen. Op die manier kunt u de film vanuit verschillende camerahoeken bekijken.

- 1 Druk tijdens het afspelen op **INFO**.  
→ Het menu met afspeelinformatie wordt weergegeven.
- 2 Druk op ▼ om de optie 'HOEK' in het menu te markeren.
- 3 Als u uit meerdere camerahoeken kunt kiezen, drukt u op ▶ en gebruikt u het **numerieke toetsenblok 0-9** om een hoek te selecteren.

### De taal van het geluidsspoor wijzigen

Dit kan alleen bij DVD's waarop het geluidsspoor in meerdere talen beschikbaar is of bij VCD's/SVCD's met meerdere audiokanalen.

#### Bij DVD's

- Druk herhaaldelijk op **AUDIO SYNC** om één van de beschikbare gesproken talen te selecteren.

#### Bij VCD's en SVCD's

- Druk herhaaldelijk op **AUDIO SYNC** om één van beschikbare audiokanalen te selecteren (STEREO, MONO LEFT, MONO RIGHT of MIX MONO).

### De vertragingstijden voor audioweergave instellen

Met deze functie kunt u de vertragingstijden voor audio aanpassen als de videoweergave trager is dan de audioweergave, waardoor beeld en geluid niet gelijk lopen. De enige manier om dit probleem op te lossen is door de audioweergave met dezelfde factor te vertragen.

- 1 Houd **AUDIO SYNC** ingedrukt totdat 'Audiosync.' wordt weergegeven op de TV.
- 2 Druk binnen vijf seconden op **VOL** + - om de vertragingstijd voor audioweergave in te stellen (0 ~ 200 ms).  
→ Als u de volumeknop niet binnen vijf seconden hebt gebruikt, wordt de normale volumefunctie opnieuw geactiveerd.

#### Handige tip:

– Voor het instellen van de gewenste standaardinstelling **AUDIO SYNC** in het instellingenmenu raadpleegt u 'Opties in het instellingenmenu - { Audio-instellingen > Audiosync. }' voor meer informatie.

## Discbewerkingen (vervolg)

### Playback Control (alleen bij VCD's)

Met Playback Control (PBC) kunt u VCD's/ SVCD's interactief afspelen, via het menu op het display. De PBC-functie op het apparaat is standaard ingeschakeld.

### Voor VCD's met de functie Playback Control (PBC) (alleen versie 2.0) en SVCD's

- Druk tijdens het afspelen (alleen in de modus PBC aan) op **MENU (BACK)** om terug te keren naar het PBC-menu.

*Handige tip:*

– Voor meer informatie over het instellen van de gewenste standaard PBC-instelling in het instellingenmenu, raadpleegt u 'Opties in het instellingenmenu - { Voorkeuren > PBC }'.

### Voorbeeld (alleen VCD/SVCD)

Met deze functie kunt u de inhoud van een VCD/SVCD vooraf bekijken.

- 1 Druk op **DISC**.

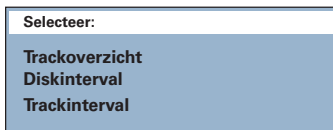

- 2 Gebruik de knoppen ▲▼ om een van de volgende opties te selecteren en druk op **OK**.

#### { Trackoverzicht }

Hiermee kunt u zes verschillende tracks tegelijk weergeven in één scherm. Zo krijgt u snel een overzicht van alle tracks op de disc.

#### { Diskinterval }

Hiermee kunt u de hele disc in zes miniatures bekijken. De disc wordt opgedeeld in zes gelijke delen en weergegeven op het scherm.

#### { Trackinterval }

Hiermee kunt u één track in zes miniatures bekijken. De track wordt opgedeeld in zes gelijke delen en weergegeven op het scherm. Deze optie is alleen beschikbaar tijdens het afspelen.

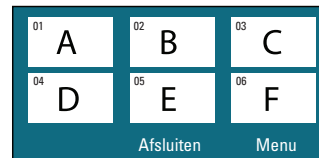

- Als u naar de vorige of volgende pagina wilt gaan, drukt u op ◀ / ▶.
- Om terug te keren naar het hoofdmenu selecteert u { **Menu** } in het scherm en drukt u op **OK**.
- Druk op **OK** op de geselecteerde miniatuur om vanaf daar af te spelen.
- 3 Om het voorbeeld te verlaten, selecteert u { **Afsluiten** } in het scherm en drukt u op **OK**.

## Discbewerkingen (vervolg)

### MP3- en WMA-bestanden afspelen

Met dit apparaat kunt u de meeste MP3- en Windows Media™-audiobestanden van een opneembare disc of een commerciële CD afspelen.

#### Voordat u begint...

Zet de TV aan en selecteer het juiste video-ingangskanaal. Zie het gedeelte 'Het juiste weergavekanaal zoeken' voor meer informatie.

- 1 Plaats een MP3/WMA-disc in de lade.  
→ Het duurt mogelijk langer dan 30 seconden om de disc te lezen, afhankelijk van de configuratie van de mappen en bestanden op de disc.  
→ Het discmenu verschijnt op het TV-scherm.

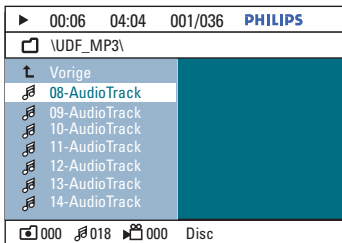

- 2 Als het hoofdmenu van de disc uit meerdere mappen bestaat, gebruikt u de knoppen ▲▼ om de gewenste map te selecteren en drukt u op **OK** om de map te openen.
- 3 Gebruik de knoppen ▲▼ om een bestand te selecteren en drukt u op **OK** om het afspelen te starten.  
→ Het afspelen begint bij het geselecteerde bestand en eindigt bij het laatste bestand in de map.

Tijdens het afspelen zijn de volgende functies beschikbaar:

- Druk op ◀ / ▶ om een ander bestand in de huidige map af te spelen.
- Druk op ◀◀ / ▶▶ om snel achteruit/vooruit te zoeken naar een track.
- Als u een andere map op de huidige disc wilt selecteren, drukt u herhaaldelijk op ▲ om de vorige map te markeren. Druk op **OK** om terug te keren naar het hoofdmenu.
- 4 Druk op ■ om het afspelen te beëindigen.

#### Handige tips:

- Als u een MP3/JPEG-disc plaatst, kunt u de mappen weergeven of overslaan. Druk op **OPTIONS** en ga vervolgens naar { Voorkeuren > MP3/JPEG-nav }.
- Van een CD met meerdere sessies wordt alleen de eerste sessie afgespeeld.
- Tijdens het afspelen van een disc met MP3/WMA-bestanden kan de muziek af en toe overslaan. Dit is normaal en wordt veroorzaakt door onduidelijke digitale gegevens tijdens het downloaden vanaf internet.
- Als er speciale tekens in de naam van de MP3/WMA-track (ID3) of in de albumnaam voorkomen, worden deze mogelijk niet juist op het scherm weergegeven omdat het apparaat de tekens niet ondersteunt.

## Discbewerkingen (vervolg)

### Een JPEG-afbeeldingsbestand weergeven (diapresentatie)

#### Voordat u begint...

Zet de TV aan en selecteer het juiste video-ingangskanaal. Zie het gedeelte 'Het juiste weergavekanaal zoeken' voor meer informatie.

- 1 Plaats een disc met JPEG-foto's (of een Kodak Picture CD).  
→ Bij een Kodak-disc wordt de diapresentatie automatisch gestart.  
→ Bij een JPEG-disc wordt het beeldmenu weergegeven op de TV. Druk op **▶▶** om de diapresentatie af te spelen.

#### Handige tip:

– Als er veel tracks of foto's op een disc staan, kan het langer duren voordat de inhoud wordt weergegeven.

#### Ondersteunde bestandsformaten:

- Het bestandsformaat moet '\*.JPG' en niet '\*.JPEG' zijn.
- Dit apparaat kan alleen foto's van een digitale camera weergeven met een JPEG-EXIF-formaat. De meeste digitale camera's gebruiken dit formaat. Het apparaat kan geen progressieve JPEG, Motion JPEG of andere bestandsformaten dan JPEG of geluidsclips afspelen samen met foto's.

### Voorbeeld

- 1 Druk tijdens het afspelen op **INFO**.  
→ Er worden 12 miniatuurafbeeldingen weergegeven op de TV.

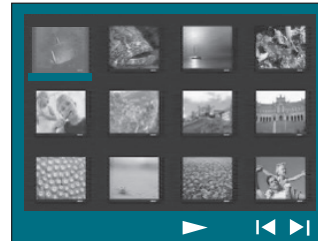

- 2 Druk op **◀ / ▶** om de overige afbeeldingen op de vorige/volgende pagina weer te geven.
- 3 Gebruik de knoppen **◀▶▲▼** om een van de afbeeldingen te selecteren en druk op **OK** om de weergave te starten.
- 4 Druk op **MENU (BACK)** om terug te keren naar het menu van de CD.

### Zoom

- 1 Druk tijdens het afspelen herhaaldelijk op **ZOOM** om een andere vergrotingsfactor te selecteren.
- 2 Schuif met de knoppen **◀▶▲▼** door het vergrote beeld.

### Afbeelding overslaan/draaien

- Gebruik tijdens het afspelen de knoppen **◀▶▲▼** om de afbeelding op de TV over te slaan of te draaien.

Actie	Afstandsbediening
Naar vorige afbeelding.	◀
Naar volgende afbeelding.	▶
Afbeelding met de wijzers van de klok mee draaien.	▲
Afbeelding tegen de wijzers van de klok in draaien.	▼

## Discbewerkingen (vervolg)

### Muziek- en afbeeldingsbestanden tegelijk weergeven

U kunt een diaprojectie met muziek maken als een disc zowel MP3/WMA-muziekbestanden als JPEG-afbeeldingsbestanden bevat.

- 1 Plaats een disc met MP3/WMA- en JPEG-bestanden.
- 2 Gebruik de knoppen ▲▼ om een MP3/WMA-bestand uit het discmenu te selecteren en druk op **OK** om het afspelen te starten.
- 3 U kunt tijdens het afspelen van de MP3/WMA-bestanden de knoppen ◀▶▲▼ gebruiken om een JPEG-bestand uit het discmenu te selecteren. Druk vervolgens op **OK**.  
→ De diaprojectie begint en gaat verder tot het eind van de fotomap/het fotoalbum.
- Druk op **MENU (BACK)** als u wilt terugkeren naar het menu.
- 4 Druk twee keer op ■ om de gelijktijdige weergave te stoppen.

### Een DivX®-disc afspelen

U kunt alleen DivX®-video's afspelen die zijn gehuurd of gekocht met de DivX®-registratiecode van dit apparaat (zie 'Opties in het instellingenmenu - { Algemene setup > DivX(R)-VOD-code }' voor meer informatie).

- 1 Plaats een DivX®-disc.
- 2 Gebruik de knoppen ◀▶▲▼ om naar het bestand te gaan dat u wilt afspelen.
- 3 Druk op **OK** om het afspelen te starten.

Tijdens het afspelen zijn de volgende functies beschikbaar:

- Als de DivX®-disc ondertiteling in meerdere talen bevat, kunt u op de afstandsbediening op **SUBTITLE** drukken om een andere ondertitelingstaal te kiezen.
- Als de DivX®-titel andere audiotracks bevat, kunt u op de afstandsbediening op **AUDIO SYNC** drukken om een andere audiostream te kiezen.
- Gebruik de knoppen ◀◀ / ▶▶ op de afstandsbediening om snel achteruit/vooruit te zoeken.
- Druk herhaaldelijk op **INFO** totdat het menu Time Search (Tijdlocatie) wordt weergegeven en typ de begintijd voor het afspelen in.  
→ Het afspelen wordt gestart op de ingevoerde tijd.

*Handige tips:*

- Ondertitelingsbestanden met de extensies .srt, .smi, .sub, .ssa en .ass worden ondersteund maar worden niet weergegeven in het navigatiemenu.
- De naam van het ondertitelingsbestand moet dezelfde zijn als die van het filmbestand.
- De ondertiteling kan gemiddeld maximaal 45 tekens weergegeven.



# Opties in het instellingenmenu

## Het instellingenmenu openen

U kunt de instellingen van het apparaat wijzigen zodat ze voldoen aan uw specifieke eisen.

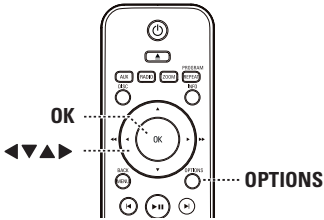

- 1 Druk in de discmodus op **OPTIONS** op de afstandsbediening.  
→ Het instellingenmenu wordt weergegeven.
- 2 Gebruik de knoppen ▲▼ om een van de opties in het instellingenmenu te selecteren en druk vervolgens op ►.

	Algemene setup
	Audio instellen
	Video-inst.
	Kies voorkeur

- Als u { **Kies voorkeur** } niet kunt openen, drukt u op **OPTIONS** om het menu te verlaten. Druk vervolgens tweemaal op ■ voordat u opnieuw op **OPTIONS** drukt.
- 3 Gebruik de knoppen ▲▼ om een optie te selecteren en druk op ►.
- 4 Selecteer de instelling die u wilt wijzigen en druk op **OK** om te bevestigen en terug te keren naar het vorige scherm.  
→ Op de volgende pagina's vindt u instructies en een toelichting bij de opties.  
→ Als de optie in het menu grijs is, is de instelling niet beschikbaar of kan deze op dat moment niet worden gewijzigd.
- 5 Druk op **OPTIONS** om af te sluiten.

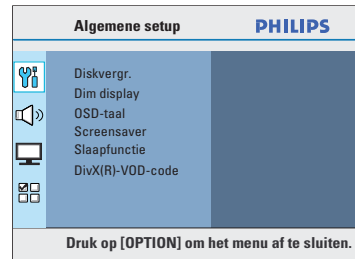

Zie 'Algemene instellingen' in dit hoofdstuk.



Zie 'Audio-instellingen' in dit hoofdstuk.



Zie 'Video-instellingen' in dit hoofdstuk.



Zie 'Voorkeuren' in dit hoofdstuk.

# Opties in het instellingenmenu (vervolg)

## Algemene instellingen (de onderstreepte opties zijn de fabrieksinstellingen)

### Diskvergr.

Niet alle discs zijn voorzien van een leeftijdsmarkering of een codering. Met de discvergrendelfunctie voorkomt u dat bepaalde discs kunnen worden afgespeeld. U kunt maximaal 40 discs vergrendelen.

- { **Vergrendelen** } – Hiermee wordt het afspelen van de huidige disc geblokkeerd. Om toegang te krijgen tot een vergrendelde disc hebt u een zescijferig wachtwoord nodig. Het standaardwachtwoord is '136900' (zie { Voorkeuren > Wachtwrđ } voor meer informatie).
- { **Openen** } – Alle discs kunnen worden afgespeeld.

### Dim display

Hiermee selecteert u de helderheid van het display van dit apparaat.

- { **100%** } – Hoogste helderheid.
- { **70%** } – Gemiddelde helderheid.
- { **40%** } – Laagste helderheid. Hiermee worden alle LED-lampjes en pictogrammen op het display op het voorpaneel van het apparaat uitgeschakeld.

### OSD-taal

Hiermee selecteert u de taal voor het schermmenu van dit apparaat.

### Screensaver

Met de schermbeveiliging kan schade aan het scherm worden voorkomen doordat een stilstaand beeld niet te lang wordt weergegeven op het scherm.

- { **Aan** } – Hiermee schakelt u over naar de schermbeveiliging als het afspelen ongeveer 5 minuten geleden is gestopt of onderbroken.
- { **Uit** } – Hiermee schakelt u de schermbeveiliging uit.

### Slaapfunctie

Als u de slaaptimer inschakelt, wordt het apparaat automatisch op de ingestelde tijd in de stand-bymodus gezet.

- { **15/30/45/60 min.** } – Hiermee selecteert u het aantal minuten waarna het apparaat automatisch naar de stand-bymodus overschakelt.
- { **Uit** } – Hiermee schakelt u de slaaptimer uit.

### DivX(R) VOD-code

U krijgt van Philips een registratiecode voor DivX® VOD (Video On Demand) waarmee u video's kunt huren en kopen via de service DivX® VOD op [www.divx.com/vod](http://www.divx.com/vod). Video's die u downloadt van DivX® kunnen alleen worden afgespeeld op dit apparaat.

Druk op ► om de registratiecode weer te geven en druk op **OK** om af te sluiten.

## Opties in het instellingenmenu (vervolg)

### Audio-instellingen (de onderstreepte opties zijn de fabrieksinstellingen)

#### Luidsprekervol

Open het instelmenu voor de luidsprekers. Gebruik de knoppen ◀▶ om het volumeniveau voor elke aangesloten luidspreker aan te passen tussen -6 dB en +6 dB. Raadpleeg 'Aan de slag - De kanalen van de luidsprekers instellen'.

#### Luidspr vertr

Open het instelmenu voor de afstand van de luidsprekers. Gebruik de knoppen ◀▶ om de vertragingstijden in te stellen voor de midden- en achterluidsprekers op basis van de luisterpositie en de afstand. Raadpleeg 'Aan de slag - De kanalen van de luidsprekers instellen'.

**Opmerking:** de vertragingstijd vergroten of verkleinen met 1 ms komt overeen met een afstandswijziging van 30 cm. Stel een grotere vertragingstijd in wanneer de achterluidsprekers zich dichterbij de toehoorder bevinden dan de voorluidsprekers.

#### CD-upsampling

Hiermee kunt u een hogere bemonsteringsfrequentie instellen voor uw muziek-CD's en op die manier een betere geluidskwaliteit verkrijgen.

- { **Uit** } – Hiermee schakelt u CD-upsampling uit.
- { **88.2khz (X2)** } – Hiermee verdubbelt u de bemonsteringsfrequentie van de CD's.

#### Opmerkingen:

- Deze functie is niet beschikbaar als u overschakelt naar de meerkanaalsmodus.
- Als u op **SURROUND** op de afstandsbediening drukt, wordt de CD-upsamplingsfunctie uitgeschakeld.

#### Audiosync.

Hiermee kunt u de vertragingstijden aanpassen als de videoweergave trager is dan de audioweergave.

Gebruik de toetsen ◀▶ om de vertragingstijden (0 ~ 200 ms) in te stellen voor de audio-uitvoer.

## Opties in het instellingenmenu (vervolg)

### Video-instellingen (de onderstreepte opties zijn de fabrieksinstellingen)

#### TV-type

Hiermee selecteert u het kleurensysteem van de aangesloten TV. Dit stelt u in staat verschillende typen discs (PAL of NTSC) af te spelen op dit apparaat.

- { **PAL** } – Voor PAL-TV's.
- { **NTSC** } – Voor NTSC-TV's.
- { **Multi** } – Voor TV's met zowel PAL als NTSC.

#### TV-scherm

Het beeldformaat kan aan de TV worden aangepast.

{ **4:3 Pan Scan** } – Voor een volledig beeld waarvan de zijkanten zijn afgekapt.



{ **4:3 Letter Box** } – Een 'breedbeeld' met boven en onder het beeld een zwarte balk.



{ **16:9-breedbeeld** } – Voor een breedbeeld-TV (beeldverhouding 16:9).



#### Kleurinst.

Dit apparaat biedt drie vooraf vastgelegde reeksen kleurinstellingen en één die u zelf kunt definiëren.

- { **Standaard** } – Standaardkleuren.
- { **Helder** } – Levendige kleuren.
- { **Zacht** } – Warme kleuren.
- { **Persoonlijk** } – Hiermee kunt u de kleur zelf aanpassen. Gebruik de knoppen ◀ ▶ om de instellingen naar wens vast te leggen en druk op **OK** om te bevestigen. Voor gemiddelde instellingen selecteert u { 0 }.



#### Geslot. tekst

Deze functie is alleen beschikbaar als de disc speciale videosignaalgegevens bevat. Deze functie geeft informatie over geluidseffecten weer op het scherm indien uw TV deze functie ondersteunt. U kunt hierbij denken aan 'telefoon gaat over' en 'voetstappen'.

- { **Aan** } – Hiermee schakelt u de teletekstfunctie in.
- { **Uit** } – Hiermee schakelt u de teletekstfunctie uit.

# Opties in het instellingenmenu (vervolg)

## Voorkeuren (de onderstreepte opties zijn de fabrieksinstellingen)

### Audio

Hiermee selecteert u de gewenste audiotaal voor DVD's met meerdere geluidssporen.

### Ondertit

Selecteer de gewenste taal voor de ondertiteling.

### Diskmenu

Selecteer de gewenste taal voor het discmenu.

**Opmerking:** als de gesproken taal, de ondertitelingstaal of de discmenutaal die u wilt selecteren niet op de disc staat, wordt de standaardtaal gebruikt.

### Ouderlijk

Met deze optie kunt u instellen welke discs er wel en welke er niet mogen worden afgespeeld. Deze optie werkt alleen bij DVD's waarvoor een kinderslot is ingesteld voor de volledige disc of voor bepaalde scènes op die disc.

- 1) Gebruik de knoppen ▲▼ om een beveiligingsniveau van 1 tot 8 in te stellen en druk op **OK**.
- 2) Gebruik het **numerieke toetsenblok (0-9)** op de afstandsbediening om het zescijferige wachtwoord in te voeren.

#### Opmerkingen:

- Deze niveaus kunnen van land tot land verschillen ('1' is het hoogste beveiligingsniveau, '8' is het laagste niveau). Selecteer '8' om het kinderslot uit te schakelen zodat alle discs kunnen worden afgespeeld.
- Sommige DVD's zijn niet gecodeerd met deze beperkingen, hoewel op het doosje van de DVD mogelijk wel een leeftijdsgrens staat. Het inschakelen van een kinderslot bij dergelijke discs werkt niet en de disc wordt gewoon afgespeeld. VCD's, SVCD's en CD's hebben deze beveiligingsniveaus niet. Voor deze discs kan er geen kinderslot worden ingesteld.
- DVD's met een hoger beveiligingsniveau dan u hebt ingesteld worden niet afgespeeld, tenzij u het zescijferige wachtwoord invoert.

### PPC

PBC is van toepassing op VCD's en SVCD's. Met PBC kunt u aan de hand van het menu op het display Video CD's (2.0) interactief weergeven.

- { **Aan** } – Het indexmenu (indien beschikbaar) wordt op het TV-scherm weergegeven nadat u een VCD/SVCD hebt geplaatst.
- { **Uit** } – De VCD/SVCD slaat het indexmenu over en begint direct vanaf het begin af te spelen.

## Opties in het instellingenmenu (vervolg)

### Voorkeuren (de onderstreepte opties zijn de fabrieksinstellingen)

#### MP3/JPEG-nav

MP3/JPEG Navigator kan alleen worden ingesteld als de disc is opgenomen met een menu. U kunt er verschillende weergavemenu's mee kiezen om eenvoudig te navigeren.

{ **Zonder menu** } – Hiermee geeft u alle bestanden op de MP3-disc/Picture Disc weer.

{ **Met menu** } – Hiermee geeft u het mapmenu van de MP3-disc/Picture Disc weer.

**Opmerking:** dit apparaat kan maximaal 648 bestanden in een directory weergeven.

#### Wachtwrd

Het wachtwoord wordt gebruikt voor discvergrendeling en kinderslot. Het standaardwachtwoord is '136900'. Zo wijzigt u het wachtwoord:

- 1) Druk op **OK** om het menu voor het wijzigen van het wachtwoord te openen.



Wachtw wijzigen

Oud wachtwrd

Nieuw wchtw.

Bevestig ww

OK

- 2) Voer via het **numerieke toetsenblok (0-9)** op de afstandsbediening uw zescijferige wachtwoord in bij { Oud wachtwrd }.

**Opmerking:** wanneer u dit voor de eerste keer doet of wanneer u uw wachtwoord bent vergeten, voert u '136900' in.

- 3) Voer het nieuwe zescijferige wachtwoord in bij { Nieuw wchtw. }.
- 4) Voer het nieuwe zescijferige wachtwoord opnieuw in bij { Bevestig ww }.
- 5) Druk op **OK** om de instellingen te bevestigen en het menu af te sluiten.

#### DivX ondert.

Hiermee selecteert u het lettertype dat de opgenomen DivX®-ondertiteling ondersteunt.

{ **Standaard** } – Hiermee geeft u een standaardlijst weer met Latijnse ondertitelingslettertypen van dit apparaat.

{ **Cent. Eur.** } – Hiermee geeft u Centraal-Europese lettertypen weer.

{ **Cyrillisch** } – Hiermee geeft u cyrillische lettertypen weer.

{ **Grieks** } – Hiermee geeft u Griekse ondertitelingslettertypen weer.

## Opties in het instellingenmenu (vervolg)

---

---

### **Voorkeuren** (de onderstreepte opties zijn de fabrieksinstellingen)

---

---

#### **Standaard**

Hiermee kunt u alle opties in het instellingenmenu en uw persoonlijke instellingen terugzetten naar de fabrieksinstellingen, met uitzondering van uw wachtwoord voor discvergrendeling en het kinderslot.

Druk op **OK** om het terugzetten naar de fabrieksinstellingen te bevestigen.

#### **Versie-info**

Hiermee wordt informatie weergegeven over de huidige softwareversie die u op het apparaat hebt geïnstalleerd. Deze informatie hebt u wellicht nodig om online een upgrade van de firmware uit te voeren.

Druk op **OK** om de softwareversie van dit apparaat weer te geven.

## Voordat u begint...

Controleer of de FM-antenne op het apparaat is aangesloten. (Bij sommige modellen is de antenne al in de fabriek aangesloten.) Trek de FM-antenne uit en bevestig het uiteinde ervan aan de muur.

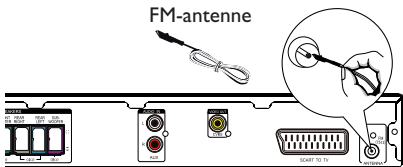

### Handige tips:

- Sluit voor een betere FM-stereo-ontvangst een externe FM-antenne aan (niet meegeleverd).
- Plaats de antenne zo ver mogelijk van uw TV, videorecorder of andere stralingsbronnen om ongewenste storing te voorkomen.

## Afstemmen op radiostations

- 1 Druk herhaaldelijk op **SOURCE** totdat 'FM' wordt weergegeven op het display (of druk op **RADIO** op de afstandsbediening).
- 2 Druk op ◀ / ▶ op de afstandsbediening om met afstemmen te beginnen.  
→ De frequentie begint te veranderen tot een radiostation met voldoende signaalsterkte wordt gevonden.
- 3 Herhaal indien nodig stap 2 tot u het gewenste radiostation hebt gevonden.
- 4 Om fijner af te stemmen op een zwak radiostation, drukt u kort en herhaaldelijk op ▲ / ▼ tot de ontvangst optimaal is.

## Radiostations programmeren

U kunt maximaal 40 FM-radiostations programmeren in het geheugen. U kunt dit op drie manieren doen:

- Automatische programmering (alleen als u het apparaat de eerste keer instelt)
- Automatische voorinstelling
- Handmatige voorinstelling

### Handige tips:

- De programmeringsmodus wordt afgesloten als u niet binnen 20 seconden op een knop drukt.
- Als er tijdens het programmeren van de radio geen stereosignaal wordt gedetecteerd of minder dan 5 (vijf) stations worden gedetecteerd, dan wordt 'CHECK ANTENNA' (Antenne controleren) weergegeven.

### Automatische programmering

Wanneer u voor de allereerste keer de modus 'RADIO' inschakelt, wordt u gevraagd om radiostations te installeren. Met deze functie kunt u alle beschikbare radiostations met één druk op de knop automatisch installeren.

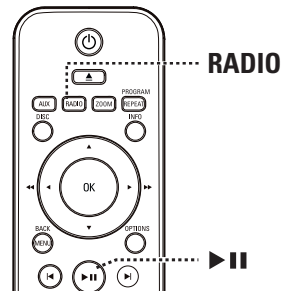

- 1 Druk op **RADIO**.  
→ Het bericht 'AUTO INSTALL ... PRESS PLAY' (Automatisch installeren druk op Play) wordt weergegeven.
- 2 Druk op ►||.  
→ Alle beschikbare radiostations met een sterk signaal worden automatisch opgeslagen.  
→ Zodra de beschikbare stations zijn opgeslagen, wordt er op het eerst opgeslagen radiostation afgestemd.



## Radiobediening (vervolg)

### Automatische voorinstelling

Met automatische voorinstelling kunt u alle voorkeurstations opslaan of opnieuw installeren.

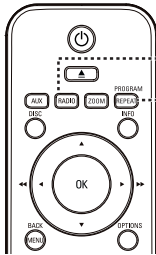

**RADIO**  
**PROGRAM**  
**REPEAT**

- 1 Druk op **RADIO**.
- 2 Houd **REPEAT (PROGRAM)** ingedrukt totdat 'START ...' op het display wordt weergegeven.  
→ Alle eerder opgeslagen radiostations worden vervangen.

### Handmatige voorinstelling

Met handmatige voorinstelling kunt u uw favoriete radiostations opslaan.

- 1 Stem af op het gewenste radiostation (zie 'Afstemmen op radiostations').
- 2 Druk op **REPEAT (PROGRAM)**.
- 3 Druk op **◀ / ▶** of gebruik het **numerieke toetsenblok (0-9)** om het nummer te selecteren waaronder u het huidige radiostation wilt opslaan.
- 4 Druk nogmaals op **REPEAT (PROGRAM)** om het station op te slaan.

### Een voorkeurstation selecteren

- 1 Druk op **RADIO**.
- 2 Druk op **◀ / ▶** of gebruik het **numerieke toetsenblok (0-9)** om voorkeurstations te selecteren.  
→ Het voorkeurnummer en de radiofrequentie worden op het display weergegeven.

### Een voorkeurstation verwijderen

- 1 Druk in de radiomodus op **◀ / ▶** om een voorkeurstation te selecteren.
- 2 Houd **■** ingedrukt totdat 'FM X DELETED' (FM X verwijderd) wordt weergegeven.  
→ 'X' is het voorkeurnummer.  
→ Het radiostation speelt verder, maar is uit de voorkeurlijst verwijderd.  
→ De overige voorkeurstations blijven ongewijzigd.

# Bedieningselementen voor geluid en volume

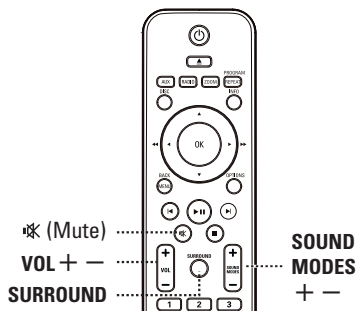

## Volumeregeling

- Druk op **VOL + / -** om het volume te verhogen of te verlagen.

### Het geluid tijdelijk uitschakelen

- Druk op **MUTE**.
  - Het afspelen gaat door zonder geluid en 'MUTE' wordt weergegeven.
  - Als u het geluid opnieuw wilt inschakelen, drukt u nogmaals op **MUTE**, of verhoogt u het volume.

## Surround Sound selecteren

- Druk op **SURROUND** om Meerkanaals, Stereo of Party als geluidsmodus te selecteren.
  - De beschikbaarheid van de verschillende Surround Sound-modi is afhankelijk van het beschikbare geluid op de disc.
  - De beschikbare uitgangsmodi voor Meerkanaals zijn: Dolby Digital en Dolby Pro Logic II.
  - Uitzendingen of opnamen in stereo produceren Surround-effecten wanneer u ze afspeelt in een Surround-modus.
  - De Party-modus is ideaal voor feestmuziek. Hiermee verbetert u de stereo-uitvoer door het geluid te versterken naar de midden- en de achterluidsprekers (links en rechts).

## Digitale geluidseffecten selecteren

Selecteer het gewenste digitale geluidseffect dat overeenstemt met de inhoud van de disc of dat het geluid van de muziekstijl die u afspeelt optimaliseert.

- Druk op **SOUND MODES + / -** om het beschikbare geluidseffect te selecteren.

Films	Muziek	Beschrijving
CONCERT	CLASSIC (Klass)	Modus voor een puur geluid. Ideaal voor het luisteren naar klassieke muziek en het bekijken van DVD's met liveconcerten.
DRAMA	LOUNGE	Gematigde geluidsmodus, die geschikt is voor loungemuziek en het kijken naar drama's.
ACTION (Actie)	ROCK	Verbeterde lage en hoge tonen voor fantastische filmeffecten en een geweldige atmosfeer. Ideaal voor actiefilms en rock- en popmuziek.
GAMING	SPORTS	Gematigde middentonen en geluidseffecten voor een helder commentaar en de atmosfeer van een livewedstrijd. Ook geschikt voor games.
NIGHT (Nacht)	NIGHT (Nacht)	Dynamische geluidmodus, die kan worden gebruikt als u 's nachts naar films wilt kijken of naar achtergrondmuziek wilt luisteren zonder dat andere mensen daar last van hebben.

# Andere functies

## De nieuwste software installeren

Philips levert software-upgrades om ervoor te zorgen dat het apparaat compatibel is met de nieuwste formaten. Om te controleren of er een nieuwe versie beschikbaar is, vergelijkt u de huidige softwareversie van het apparaat met de nieuwste softwareversie die beschikbaar is op de Philips-website.

- 1 Druk op **OPTIONS** om het menu { **Kies voorkeur** } te selecteren.
- 2 Selecteer { **Versie-info** } en druk op **OK** om de softwareversie van dit apparaat te controleren.



- 3 Noteer het versienummer en druk vervolgens op **OPTIONS** om het menu af te sluiten.
- 4 Ga naar [www.philips.nl/support](http://www.philips.nl/support) om te controleren of er een nieuwe softwareversie beschikbaar is voor het apparaat.

- 5 Als de nieuwste softwareversie hoger is dan de softwareversie van het apparaat kunt u de software downloaden en opslaan op een CD-R.
- 6 Plaats de CD in het apparaat en bevestig de upgrade.

### Opmerking:

**Haal tijdens het uitvoeren van de upgrade de stekker van het apparaat niet uit het stopcontact en schakel het apparaat niet uit.**

- 7 Als de upgrade is voltooid, wordt het apparaat automatisch opnieuw opgestart.

# Problemen oplossen

## WAARSCHUWING

Probeer in geen geval zelf het systeem te repareren, anders vervalt de garantie. Open het systeem niet zelf, omdat u dan het risico loopt een elektrische schok te krijgen.

Controleer als er een fout optreedt eerst de onderstaande punten voordat u het systeem laat repareren.

Neem contact op met de leverancier of Philips als u het probleem na het volgen van deze instructies niet kunt oplossen.

Probleem (algemeen)	Oplossing
<b>Geen beeld.</b>	<ul style="list-style-type: none"><li>– Raadpleeg de handleiding van uw TV om het juiste Video In-kanaal te selecteren. Wijzig het TV-kanaal totdat u het DVD-schermbild ziet.</li><li>– Druk op DISC om de discmodus te selecteren.</li></ul>
<b>Volledig vervormd beeld of zwart-witbeeld.</b>	<ul style="list-style-type: none"><li>– Controleer de videoaansluiting.</li><li>– Het beeld is soms lichtelijk vervormd. Dit is geen defect.</li><li>– De disc is vuil. Reinig de disc.</li></ul>
<b>Geen geluid of vervormd geluid.</b>	<ul style="list-style-type: none"><li>– Pas het volume aan.</li><li>– Controleer de aansluitingen en instellingen van de luidsprekers.</li><li>– Zorg ervoor dat de audiokabels zijn aangesloten en druk op de juiste bronknop (bijvoorbeeld AUX) om het apparaat te kiezen dat u via het apparaat wilt weergeven.</li></ul>
<b>Er komt geen Surround Sound uit de luidsprekers.</b>	<ul style="list-style-type: none"><li>– Druk op SURROUND om een juiste Surround-instelling te selecteren.</li><li>– Als een DTS-track wordt afgespeeld, drukt u op AUDIO SYNC om een andere audiotrack te selecteren.</li><li>– Controleer of wat u afspeelt is opgenomen of wordt uitgezonden met Surround-geluid (Dolby Digital enz.).</li></ul>
<b>De afstandsbediening werkt niet correct.</b>	<ul style="list-style-type: none"><li>– Voordat u op de functieknop (▶▶, ◀◀ / ▶) drukt, selecteert u eerst de bron die u wilt afspelen, bijvoorbeeld DISC of RADIO.</li><li>– Houd de afstandsbediening dicht bij het apparaat.</li><li>– De batterijen zijn bijna leeg. Vervang de batterijen.</li><li>– Richt de afstandsbediening op de infraroodsensor.</li></ul>

## Problemen oplossen (vervolg)

Probleem (afspelen)	Oplossing
<b>Het apparaat begint niet af te spelen.</b>	<ul style="list-style-type: none"><li>– Plaats een leesbare disc met de afspelijzijde naar beneden in de discclade. De DVD+R/CD-R moet worden gefinaliseerd.</li><li>– Controleer of er geen krassen op de disc zitten en of deze niet is verbogen.</li><li>– Druk op <b>OPTIONS</b> om het scherm met het instellingenmenu uit te schakelen.</li><li>– Mogelijk dient u een wachtwoord in te voeren om de disc te kunnen afspelen.</li><li>– Mogelijk heeft zich condens gevormd in het apparaat. Verwijder de disc en laat het apparaat een uur aanstaan.</li></ul>
<b>Het beeldformaat van het scherm kan niet worden gewijzigd, hoewel het TV-scherm wel is ingesteld.</b>	<ul style="list-style-type: none"><li>– Het beeldformaat is vastgelegd op de DVD.</li><li>– Afhankelijk van de TV, is het mogelijk dat u het beeldformaat niet kunt aanpassen.</li></ul>
<b>Kan sommige functies zoals hoeken, ondertitelingen of meertalige audio niet inschakelen.</b>	<ul style="list-style-type: none"><li>– Mogelijk zijn deze functies niet beschikbaar op de DVD.</li><li>– U kunt de ondertitelingstaal of de audiotaal van deze DVD niet wijzigen.</li></ul>
<b>Sommige items in het instellingen-/systeemmenu kunnen niet worden geselecteerd.</b>	<ul style="list-style-type: none"><li>– Druk tweemaal op <b>■</b> voordat u het menu voor systeeminstellingen selecteert.</li><li>– Sommige menu-items kunt u mogelijk niet selecteren.</li></ul>
<b>Het apparaat kan geen DivX®-films afspelen.</b>	<ul style="list-style-type: none"><li>– Controleer of het DivX®-bestand met de DivX®-encoder is gecodeerd in 'Home Theatre Profile'.</li><li>– Controleer of de gedownloade DivX®-film een compleet bestand is.</li></ul>
<b>Slechte radio-ontvangst.</b>	<ul style="list-style-type: none"><li>– Als het signaal te zwak is, past u de antenne aan of sluit u een externe antenne aan voor een betere ontvangst.</li><li>– Vergroot de afstand tussen het apparaat en uw TV of videorecorder.</li><li>– Stem af op de juiste frequentie.</li><li>– Plaats de antenne verder weg van apparatuur die mogelijk storing veroorzaakt</li></ul>

# Specificaties

## VERSTERKER

Totaal uitgangsvermogen:  
- Home theatre-modus: 200 W  
Frequentierespons: 180 Hz - 18 kHz /  $\pm 3$  dB  
Signaal-ruisverhouding: > 60 dB (Klasse A)  
Invoerspecificaties  
- AUX: 400 mV  
- SCART TO TV: 200 mV

## RADIO

Frequentiebereik: FM 87,5 - 108 MHz (50 kHz)  
26 dB Rustwerkpunt: FM 22 dB  
MF-onderdrukking: FM 60 dB  
Signaal-ruisverhouding: FM 50 dB  
Harmonische  
vervorming: FM mono 3%  
FM stereo 3%  
Frequentierespons: FM 180 Hz - 10 kHz/ $\pm 6$  dB  
Stereoscheiding: FM 26 dB (1 kHz)  
Stereodrempel: FM 29 dB

## DISC

Lasertype: Halfgeleider  
Discdoorsnede: 12 cm/8 cm  
Videodecodering: MPEG-1/MPEG-2/  
DivX 3/4/5/6, Ultra  
Video DAC: 12 bits  
Signaalsysteem: PAL/NTSC  
Videoformaat: 4:3/16:9  
Video S/N: 56 dB  
Composite Video  
Uitvoer: 1,0 V<sub>p-p</sub>, 75  $\Omega$   
Frequentierespons: 4 Hz - 20 kHz (44,1 kHz)  
4 Hz - 22 kHz (48 kHz)  
4 Hz - 44 kHz (96 kHz)  
PCM: IEC 60958  
Dolby Digital: IEC 60958, IEC 61937

## HET APPARAAT

Voeding: 110 - 240 V; 50~60 Hz  
Stroomverbruik: 60 W  
Afmetingen: 435 x 57 x 360 (mm)  
(b x h x d)  
Gewicht: 2,82 kg

## VOOR- EN ACHTERLUIDSPREKERS

Systeem: Volledig satellietbereik  
Impedantie: 4  $\Omega$   
Luidsprekerdrivers: 3-inch luidspreker met  
volledig bereik  
Frequentierespons: 150 Hz - 20 kHz  
Afmetingen: 95,5 x 198 x 75 (mm)  
(b x h x d)  
Gewicht: 0,53 kg per stuk

## MIDDENLUIDSPREKER

Systeem: Volledig satellietbereik  
Impedantie: 8  $\Omega$   
Luidsprekerdrivers: 2 x 2,5-inch luidspreker  
met volledig bereik +  
1 x 2-inch tweeter  
Frequentierespons: 150 Hz - 20 kHz  
Afmetingen: 240 x 99,5 x 64 (mm)  
(b x h x d)  
Gewicht: 0,85 kg

## SUBWOOFER

Impedantie: 8  $\Omega$   
Luidsprekerdrivers: 203-mm (8-inch) woofer  
Frequentierespons: 40 Hz - 150 Hz  
Afmetingen: 131 x 315 x 386 (mm)  
(b x h x d)  
Gewicht: 3,93 kg

Specificaties kunnen worden gewijzigd zonder  
voorafgaande kennisgeving.

# Verklarende woordenlijst

**Analoog geluid:** geluid dat niet is omgezet in getallen. Analoog geluid is beschikbaar wanneer u AUDIO LEFT/RIGHT gebruikt. Deze rode en witte aansluitingen sturen het geluid via twee kanalen: een linker- en een rechterkanaal.

**Beeldformaat:** dit verwijst naar de verhouding tussen de lengte en breedte van een TV-scherm. Het formaat van een standaard-TV is 4:3, en bij een High Definition- of breedbeeld-TV is het 16:9. Met het formaat "letter box" ziet u een breder beeld dan op een standaard 4:3-scherm, met zwarte balken onder en boven het beeld.

**AUDIO IN-aansluitingen:** de rode en witte aansluitingen aan de achterkant van het apparaat die worden gebruikt voor het ontvangen van het geluid van een ander systeem (TV, geluidsinstallatie enzovoort).

**Bitsnelheid:** de hoeveelheid gegevens die een bepaalde muzieklengthe bevat. De bitsnelheid wordt gemeten in kilobits per seconde, ofwel kbps. Dit kan ook de snelheid zijn waarmee u opneemt. Over het algemeen geldt dat een hogere bitsnelheid of opnamesnelheid resulteert in een betere geluidskwaliteit. Hogere bitsnelheden nemen echter meer ruimte beslag op een disc.

**Hoofdstuk:** delen van een film of muziekstuk op een DVD die kleiner zijn dan de titel. Een titel bestaat uit meerdere hoofdstukken. Elk hoofdstuk heeft een nummer waarmee u het gewenste hoofdstuk kunt opzoeken.

**Composite Video (CVBS):** een enkel videosignaal dat in de meeste videoapparaten voor de consumentenmarkt wordt gebruikt.

**Discmenu:** een scherm waarin de verschillende mogelijkheden die op de DVD zijn opgenomen voor beeld, geluid, ondertiteling, camerahoeken enzovoort, kunnen worden gekozen.

**DivX®:** de DivX®-codering is een gepatenteerde, op MPEG-4 gebaseerde videocompressietechnologie, ontwikkeld door DivX® Networks, Inc., waarmee digitale video wordt gecompriëerd tot een bestandsgrootte die klein genoeg is om via internet te worden verzonden en waarbij de hoge visuele kwaliteit behouden blijft.

**Dolby Digital:** een Surround Sound-systeem dat is ontwikkeld door Dolby Laboratories en bestaat uit maximaal zes kanalen (luidsprekers) digitaal geluid (links en rechts voor, links en rechts achter, middenluidspreker en subwoofer).

**Dolby Surround Pro Logic II:** dit is een verbeterde matrixcoderingstechnologie die de inhoud van Dolby Surround-programma's ruimtelijk beter verdeelt en op deze manier een overtuigend driedimensionaal geluidsveld van conventionele stereomuziekopnamen maakt. Deze technologie is dan ook bijzonder geschikt voor de Surround Sound-geluidsweggevoerde auto's. De conventionele Surround-programmering is volledig compatibel met Dolby Surround Pro Logic II-decoders. Daarnaast kunnen geluidssporen speciaal worden gecodeerd zodat ze volledig kunnen profiteren van de Pro Logic II-geluidsweggevoerde, inclusief aparte Surround-kanalen voor links en rechts. (Dergelijk materiaal is ook compatibel met conventionele Pro Logic-decoders).

**HDCP** (High-bandwidth Digital Content Protection) is een specificatie die zorgt voor een beveiligde overdracht van digitale gegevens tussen verschillende apparaten (om illegaal kopiëren tegen te gaan).

**JPEG:** het algemene formaat voor foto's. Een systeem voor het comprimeren van foto's dat is ontwikkeld door de Joint Photographic Expert Group. De bestanden worden door de compressie aanzienlijk kleiner zonder merkbaar verlies van kwaliteit. Bestanden zijn te herkennen aan de extensie '.JPG' of '.JPEG'.

## Verklarende woordenlijst (vervolg)

**MP3:** een bestandsformaat met een systeem voor het comprimeren van geluidsgegevens. 'MP3' is de afkorting van Motion Picture Experts Group 1 (of MPEG-1) Audio Layer3. Dankzij het MP3-formaat kan een CD-R of CD-RW tien keer meer gegevens bevatten dan een gewone CD.

**MPEG:** Motion Picture Experts Group. Een verzameling compressiesystemen voor digitale audio en video.

**PBC:** Playback Control. Een systeem waarmee u via menu's die op de disc zijn opgeslagen op het scherm door een Video CD/Super VCD kunt navigeren. U kunt interactief afspele en zoeken.

**Regiocode:** een systeem waarmee discs alleen in de betreffende regio kunnen worden afgespeeld. Dit apparaat kan alleen discs afspele die dezelfde regiocode als het apparaat hebben. De regiocode voor dit apparaat staat op het productlabel. Sommige discs kunnen in meerdere regio's (of alle regio's (regio ALL)) worden afgespeeld.

**Surround:** een systeem van meerdere luidsprekers rondom de luisteraar waardoor een realistisch, driedimensionaal geluid wordt bereikt.

**Titel:** het langste gedeelte van een film of een muziekstuk op een DVD. Elke titel heeft een nummer waarmee u de gewenste titel kunt opzoeken.

**WMA:** Windows Media™ Audio. Verwijst naar een technologie voor geluidscompressie die is ontwikkeld door Microsoft Corporation. WMA-gegevens kunnen worden gecodeerd met Windows Media Player versie 9 of Windows Media Player voor Windows XP. Bestanden zijn te herkennen aan de extensie '.WMA'.



## Language code

Abkhazian	6566	Inupiaq	7375	Pushto	8083
Afar	6565	Irish	7165	Russian	8285
Afrikaans	6570	Íslenska	7383	Quechua	8185
Amharic	6577	Italiano	7384	Raeto-Romance	8277
Arabic	6582	Ivrit	7269	Romanian	8279
Armenian	7289	Japanese	7465	Rundi	8278
Assamese	6583	Javanese	7486	Samoan	8377
Avestan	6569	Kalaallisut	7576	Sango	8371
Aymara	6589	Kannada	7578	Sanskrit	8365
Azerhijani	6590	Kashmiri	7583	Sardinian	8367
Bahasa Melayu	7783	Kazakh	7575	Serbian	8382
Bashkir	6665	Kernewek	7587	Shona	8378
Belarusian	6669	Khmer	7577	Shqip	8381
Bengali	6678	Kinyarwanda	8287	Sindhi	8368
Bihari	6672	Kirghiz	7589	Sinhalese	8373
Bislama	6673	Komi	7586	Slovensky	8373
Bokmål, Norwegian	7866	Korean	7579	Slovenian	8376
Bosanski	6683	Kuanyama; Kwanyama	7574	Somali	8379
Brezhoneg	6682	Kurdish	7585	Sotho; Southern	8384
Bulgarian	6671	Lao	7679	South Ndebele	7882
Burmese	7789	Latina	7665	Sundanese	8385
Castellano, Español	6983	Latvian	7686	Suomi	7073
Catalán	6765	Letzeburgesch;	7666	Swahili	8387
Chamorro	6772	Limburgan; Limburger	7673	Swati	8383
Chechen	6769	Lingala	7678	Svenska	8386
Chewa; Chichewa; Nyanja	7889	Lithuanian	7684	Tagalog	8476
中文	9072	Luxembourgish;	7666	Tahitian	8489
Chuang; Zhuang	9065	Macedonian	7775	Tajik	8471
Church Slavik; Slavonic	6785	Malagasy	7771	Tamil	8465
Chuvash	6786	Magyar	7285	Tatar	8484
Corsican	6779	Malayalam	7776	Telugu	8469
Česky	6783	Maltese	7784	Thai	8472
Dansk	6865	Manx	7186	Tibetan	6679
Deutsch	6869	Maori	7773	Tigrinya	8473
Dzongkha	6890	Marathi	7782	Tonga (Tonga Islands)	8479
English	6978	Marshallese	7772	Tsonga	8483
Esperanto	6979	Moldavian	7779	Tswana	8478
Estonian	6984	Mongolian	7778	Türkçe	8482
Euskara	6985	Nauru	7865	Turkmen	8475
Ελληνικά	6976	Navaho; Navajo	7886	Twi	8487
Faroese	7079	Ndebele, North	7868	Uighur	8571
Français	7082	Ndebele, South	7882	Ukrainian	8575
Frysk	7089	Ndonga	7871	Urdu	8582
Fijian	7074	Nederlands	7876	Uzbek	8590
Gaelic; Scottish Gaelic	7168	Nepali	7869	Vietnamese	8673
Galleghan	7176	Norsk	7879	Volapuk	8679
Georgian	7565	Northern Sami	8369	Walloon	8765
Gikuyu; Kikuyu	7573	North Ndebele	7868	Welsh	6789
Guarani	7178	Norwegian Nynorsk;	7878	Wolof	8779
Gujarati	7185	Occitan; Provençal	7967	Xhosa	8872
Hausa	7265	Old Bulgarian; Old Slavonic	6785	Yiddish	8973
Herero	7290	Oriya	7982	Yoruba	8979
Hindi	7273	Oromo	7977	Zulu	9085
Hiri Motu	7279	Ossetian; Ossetic	7983		
Hrwatski	6779	Pali	8073		
Ido	7379	Panjabi	8065		
Interlingua (International)	7365	Persian	7065		
Interlingue	7365	Polski	8076		
Inuktitut	7385	Português	8084		



English

Français

Español

Deutsch

Nederlands

Meet Philips at the Internet  
<http://www.philips.com/welcome>



Be responsible  
Respect copyrights

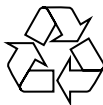

HTS30 I I

**LASER RADIATION  
DO NOT VIEW DIRECTLY  
WITH OPTICAL INSTRUMENTS  
CLASS 1M LASER PRODUCT**



Sgpjy-0802/12-5