



SC88** series

Vacuum Cleaner user manual

- * Before operating this unit, please read the instructions carefully.
- * For indoor use only.

English

imagine the possibilities

Thank you for purchasing a Samsung product.

SAMSUNG

safety information

SAFETY INFORMATION



- Before operating the appliance, please read this manual thoroughly and retain it for your reference.



- Because these following operating instructions cover various models, the characteristics of your vacuum cleaner may differ slightly from those described in this manual.

CAUTION/WARNING SYMBOLS USED

	Indicates that a danger of death or serious injury exists.
	Indicates that a risk of personal injury or material damage exists.

OTHER SYMBOLS USED

	Represents something you must NOT do.
	Represents something you must follow.
	Indicates that you must disconnect the power plug from the socket.



This vacuum cleaner is designed for domestic household use only. Do not use this vacuum cleaner to clean building waste or debris. Do not use this vacuum cleaner with any of the filters removed as this could cause damage to the internal components and void your warranty.

safety information

IMPORTANT SAFEGUARDS

1. Read all instructions carefully. Before switching on, make sure that the voltage of your electricity supply is the same as that indicated on the rating plate on the bottom of the cleaner.
2. **WARNING** : Do not use the vacuum cleaner when rug or floor is wet.
Do not use to suck up water.
3. Close supervision is necessary when any appliance is used by or near children. Do not allow the vacuum cleaner to be used as a toy. Do not allow the vacuum cleaner to run unattended at any time. Use the vacuum cleaner only for its intended use as described in these instructions.
4. Do not use the vacuum cleaner without a dust bin.
Empty the dust bin before it is full in order to maintain the best efficiency.
5. Do not use the vacuum cleaner to pick up matches, live ashes or cigarette butts.
Keep the vacuum cleaner away from stoves and other heat sources. Heat can deform and discolour the plastic parts of the unit.
6. Avoid picking up hard, sharp objects with the vacuum cleaner as they may damage the cleaner parts.
Do not stand on the hose assembly.
Do not put weight on the hose. Do not block the suction or the exhaust port.
7. Switch the vacuum cleaner off on the body of the machine before unplugging from the electrical outlet. Disconnect the plug from the electrical outlet before emptying the dust bin.
To avoid damage, please remove the plug by grasping the plug itself, not by pulling on the cord.
8. This appliance can be used by children aged from 8 years and above and persons with reduced physical, sensory or mental capabilities or lack of experience and knowledge if they have been given supervision or instruction concerning use of the appliance in a safe way and understand the hazards involved.

safety information

9. Children shall not play with the appliance.
Cleaning and user maintenance shall not be made by children without supervision.
10. The plug must be removed from the socket outlet before cleaning or maintaining the appliance.
11. The use of an extension cord is not recommended.
12. If your vacuum cleaner is not operating correctly, switch off the power supply and consult an authorized service agent.
13. If the supply cord is damaged, it must be replaced by the manufacturer or its service agent or a similarly qualified person in order to avoid a hazard.
14. Don't carry the vacuum cleaner by holding the hose.
Use the handle on the vacuum cleaner set.
15. Unplug the cleaner when not in use.
Turn off the power switch before unplugging.

contents

ASSEMBLING THE CLEANER 06 Assembling the Cleaner

06

OPERATING THE CLEANER 07 Power cord
07 On/Off switch
07 Power control

07

MAINTAIN TOOLS AND FILTER 09 Using accessory
10 Maintain floor tools
11 Emptying the dust bin
12 Cleaning the dust pack
14 Cleaning the outlet filter
15 Change the battery (optional)

09

TROUBLESHOOTING

16

assembling the cleaner

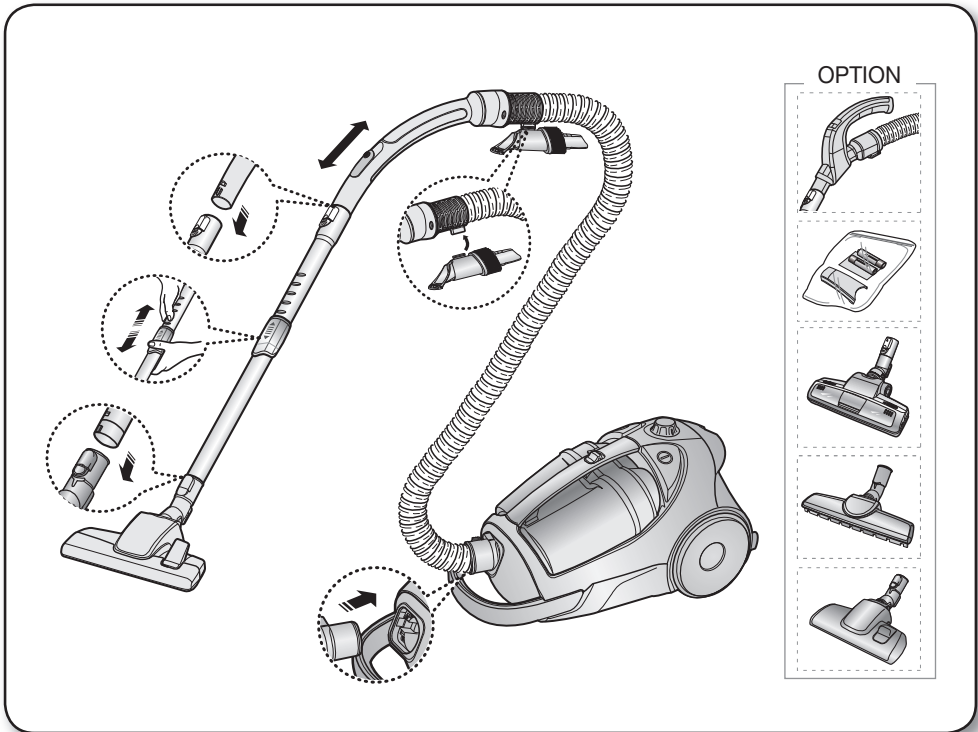

- ★ • Please do not push the button of dust bin handle when carrying machine.

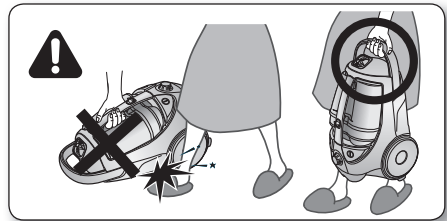

- ★ • For storage, park the floor nozzle.

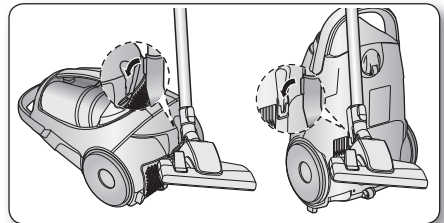

operating the cleaner

POWER CORD

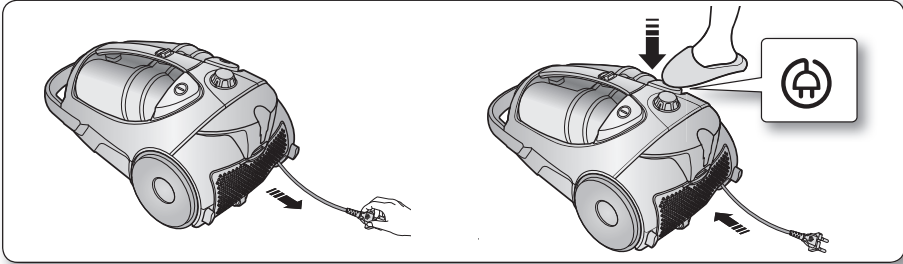

- When removing the plug from the electrical outlet, grasp the plug, not the cord.

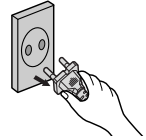

ON/OFF SWITCH

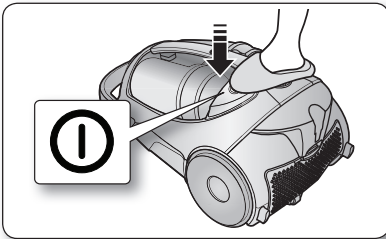

POWER CONTROL

REMOTE-CONTROL TYPE (INFRARED CONTROL) (OPTIONAL)

- HOSE

1. Vacuum cleaner ON/OFF()

Press the ON/OFF button to operate the vacuum cleaner. Press again to stop the vacuum cleaner.

2. Vacuum cleaner (+, -)

Press the (+) button to operate the vacuum to high suction power. Press the (-) button to operate the vacuum to low suction power.



Don't cover the handle sender when you use a handle control button.

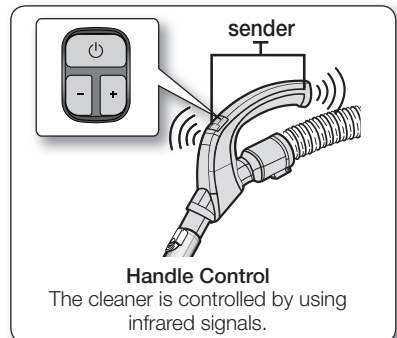



- BODY

Press the power ON/OFF button repeatedly to start and to stop the vacuum cleaner.
(OFF → ON → OFF)

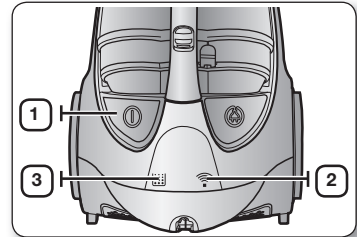
- ★ If the remote handle control is not working, the cleaner can be operated using the ON/OFF button on the body of the machine.



1		The ON/OFF button operates the vacuum cleaner or stops it.
2		The INFRARED light indicates the part that receives the infra-red signal from the handle control.
3		The filter light is illuminated when the dust pack requires checking or emptying. An audio signal will also sound.

BODY-CONTROL TYPE (OPTIONAL)

- HOSE

To reduce suction for leaning draperies, small rugs, and other light fabrics, pull the tap air until the hole is open.

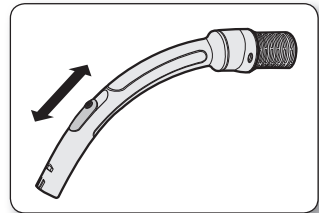

- BODY (VOLUME TYPE ONLY)

To control power level, just slide the power control bottom right and left.

MIN = For delicate fabrics, e.g.net curtains.

MAX = For hard floors and heavily soiled carpets.

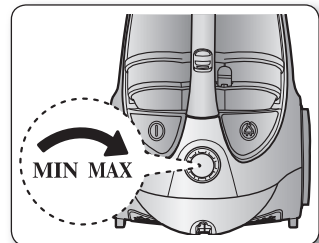

maintain tools and filter

USING ACCESSORY

PIPE

- Adjust the length of the telescopic pipe by sliding the length control button located in the center of the telescopic pipe back and forth.

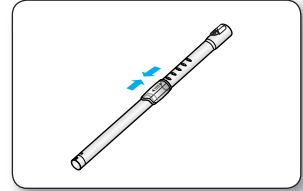

- To check for blockages, separate the telescopic pipe and adjust to shorten. This allows for easier removal of waste clogging the tube.

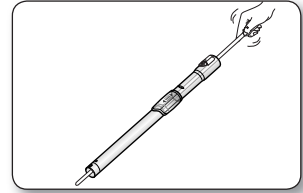

ACCESSORY (OPTIONAL)

- Push the accessory on to the end of the hose handle.

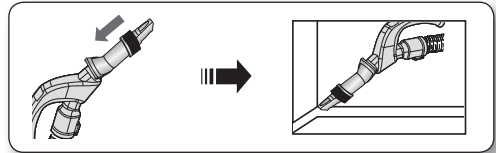

- Pull out and turn the dusting brush for cleaning delicate areas.

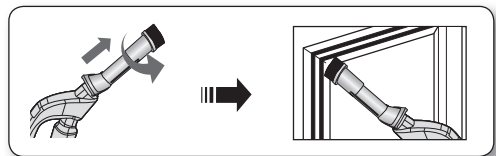

- To use the upholstery tool, push the accessory on to the end of the hose handle in the opposite direction.

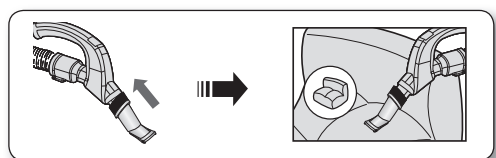

MAINTAIN FLOOR TOOLS

2-STEP BRUSH (OPTION)

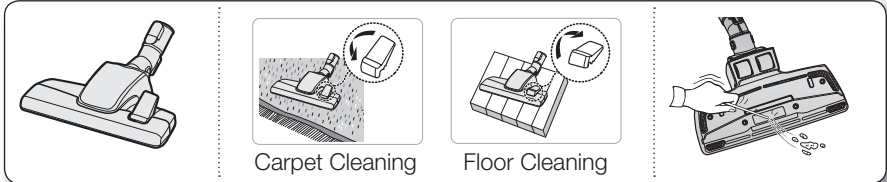

- Adjust the inlet lever according to the floor surface.
- Remove waste matter completely if the inlet is blocked.

POWER PET PLUS BRUSH (OPTION)

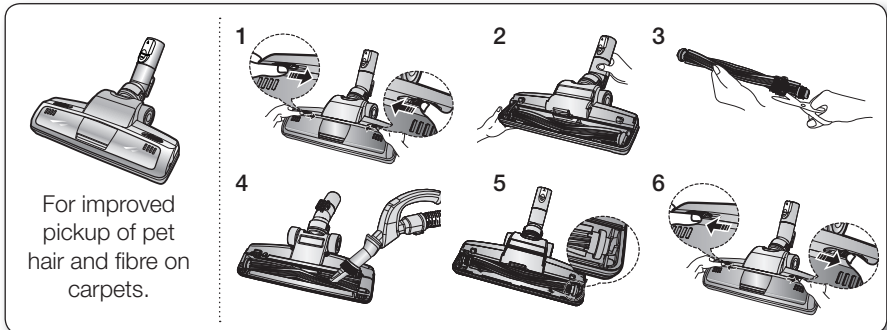

Frequent vacuuming of hair or pet fur may cause a falling-off of the rotation due to matters tangled around the drum. In this case, clean the drum with care.

1. Push the Open button of the transparent screen cover to separate the cover.
2. Remove the brushbar from the transparent screen.
3. Remove waste matter such as dust and hair tangled around the brushbar using scissors.
4. Remove dust inside the brush housing using a dry duster or crevice tool.
5. Insert brushbar into rotating belt and assemble.
6. Click the transparent screen cover back into place to reassemble.

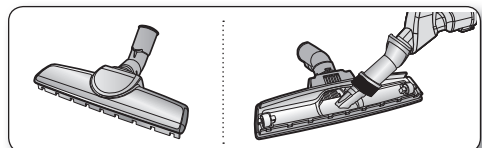

PARQUET MASTER BRUSH (OPTION)

- Vacuum dust in wide area at once.
- Remove waste matter completely if the inlet is blocked.





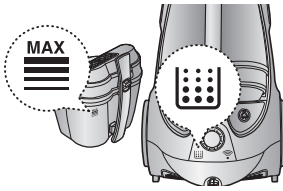
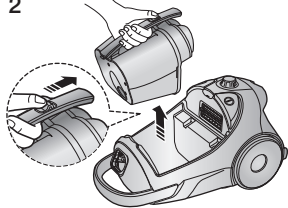
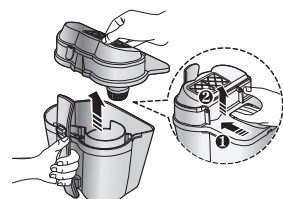

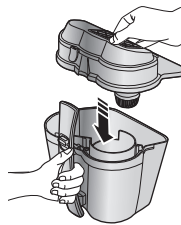
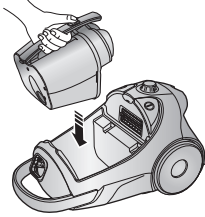

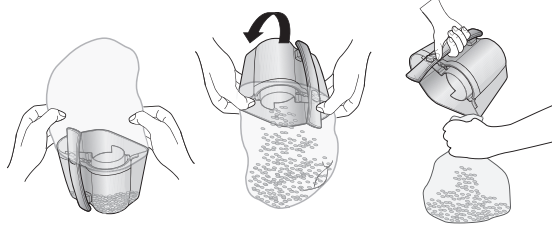

maintain tools and filter

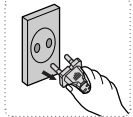
EMPTYING THE DUST BIN

<p>1</p>  <p>Once dust reaches the dust full mark, empty the dust bin.</p>	<p>2</p>  <p>Take the dust bin out by pushing the button.</p>	<p>3</p>  <p>Separate the dust bin cover.</p>
<p>4</p>  <p>Throw the dust away in the bin.</p>	<p>5</p>  <p>Close the dust bin cover.</p>	<p>6</p>  <p>Before use, push the dust bin into the main body of the vacuum cleaner until you hear the "click" sound.</p>

- Empty into a plastic bag.
(recommended for asthma/allergy sufferers)







 You may rinse the dust bin with cold water.

CLEANING THE DUST PACK

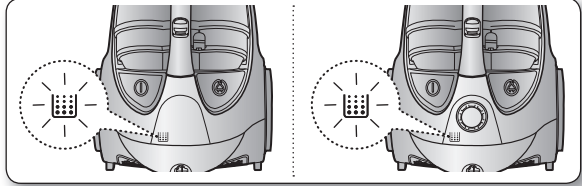
WHEN TO CLEAN THE DUST PACK

- The lamp will turn red when suction is reduced. If the light comes on, please clean the dust pack.



- Turn the vacuum power to 'MAX'.

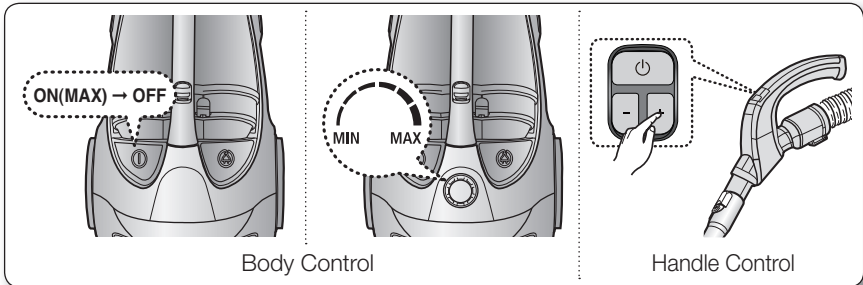

- If the filter check indicator turns red with the inlet floating 10cm above flat floor, clean the dust pack.

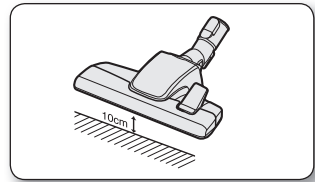

- ★ When suction is noticeably reduced continuously, please cleaning the dust pack.

maintain tools and filter

CLEANING THE DUST PACK

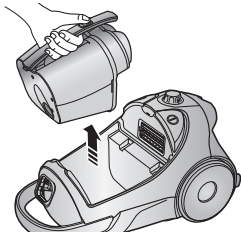
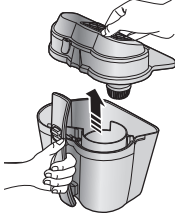
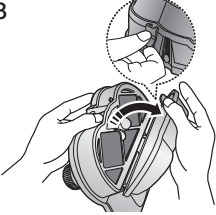
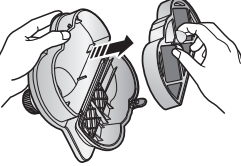
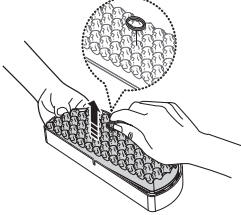
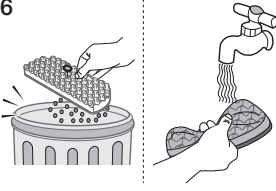
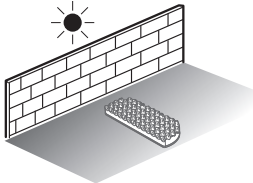
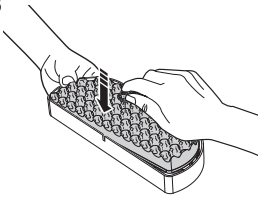
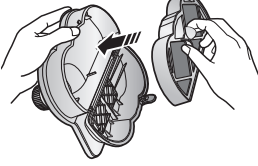
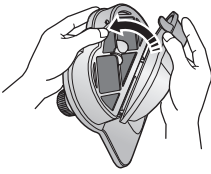
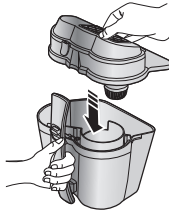
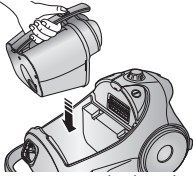
<p>1 </p> <p>Remove the dust bin.</p>	<p>2 </p> <p>Separate the dust bin cover.</p>	<p>3 </p> <p>Remove the fixed frame of the dust pack cover.</p>
<p>4 </p> <p>Separate the dust pack.</p>	<p>5 </p> <p>Remove the sponge and filter from the dust pack.</p>	<p>6 </p> <p>Wash the sponge and the filter of the dust pack with water.</p>
<p>7 </p> <p>Let the sponge and filter dry in the shade for more than 12 hours.</p>	<p>8 </p> <p>Put the sponge and filter into the dust pack.</p>	<p>9 </p> <p>Put the assembled dust pack into the cover.</p>
<p>10 </p> <p>Before reassembly, align the dust pack cover and dust pack correctly.</p>	<p>11 </p> <p>Close the dust bin cover.</p>	<p>12 </p> <p>Before use, push the dust bin into the main body of the vacuum cleaner until you hear the "click" sound.</p>

03 MAINTAIN TOOLS AND FILTER

 Make sure the filter is completely dry before putting it back into the vacuum cleaner. Allow 12 hours for it to dry.



CLEANING THE OUTLET FILTER

1

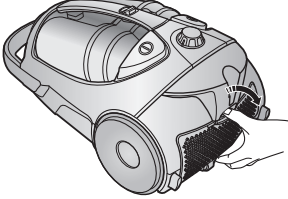

Press the fixed frame part at the back of the main body to remove.

2

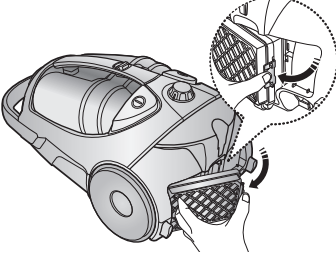

Remove the dust bin and Filter as shown.



Remove and replace the blocked outlet filter.

 Replacement filters are available at your local Samsung distributor.

maintain tools and filter

CHANGE THE BATTERY (OPTIONAL)



1. When the vacuum cleaner does not work, replace the batteries.
If the problem persists, please contact our authorized dealer.

2. Use 2 batteries of size AAA.



WARNING

1. Never disassemble or recharge the batteries.

2. Never heat up the batteries or throw them into fire.

3. Do not reverse (+), (-) poles.

4. Dispose of the batteries properly.

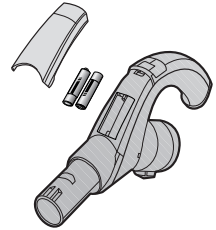

BATTERY TYPE : AAA Size



troubleshooting

PROBLEM	SOLUTION
Motor does not start	<ul style="list-style-type: none">• Check cable, plug and socket.• Leave to cool.
Suction force is gradually decreasing	<ul style="list-style-type: none">• Check for blockage and remove.
Cord does not rewind fully	<ul style="list-style-type: none">• Pull the cord out 2-3m and push down the cord rewind button.
Vacuum cleaner does not pick up dirt	<ul style="list-style-type: none">• Check hose and replace if required.
Low or decreasing suction	<ul style="list-style-type: none">• Please check filter and, if required, clean as illustrated in the instructions. If filters are out of condition change them to new ones.
Body overheating	<ul style="list-style-type: none">• Please check filters, If required clean as illustrated in the instruction.
Static electricity discharge	<ul style="list-style-type: none">• Please decrease power suction.

This Vacuum cleaner is approved the following.

EMC Directive : 2004/108/EEC

Low Voltage Directive : 2006/95/EC

Product fiche

[English]

According to Commission Regulation(EU) No 665/2013

A	Supplier	Samsung Electronics., Co. Ltd
B	Model	SC88H0
C	Type	General purpose vacuum cleaner
D	Energy Efficiency Class	F
E	Annual Energy Consumption (kWh/yr)	58.0
F	Carpet Cleaning Performance Class	D
G	Hard-floor Cleaning Performance Class	D
H	Dust Re-Emission Class	A
I	Sound Power Level (dBA)	81
J	Power Consumption (W)	1300
K	Eco Label	No

1) Annual energy consumption is calculated based on 50 cleaning tasks per year.

2) Actual annual energy consumption will depend on how the appliance is used.

memo

memo





SC88** series

Stofzuiger gebruikershandleiding

- * Lees deze instructies zorgvuldig door voordat u het apparaat in gebruik neemt.
- * Alleen voor gebruik binnenshuis.

Nederlands

imagine the possibilities

Hartelijk bedankt voor het aanschaffen van een Samsung-product.

SAMSUNG

veiligheidsinformatie

VEILIGHEIDSINFORMATIE





- Voordat u het apparaat gebruikt, dient u deze handleiding zorgvuldig door te lezen en te bewaren ter referentie.



- Omdat deze gebruiksinstructies gelden voor meerdere modellen, kunnen de eigenschappen van uw stofzuiger verschillen van de beschrijving in deze handleiding.

WAARSCHUWINGSSYMBOLEN IN DEZE HANDLEIDING

	Geeft aan dat er risico op ernstig of dodelijk letsel bestaat.
	Geeft aan dat er risico op lichamelijk letsel of materiële schade bestaat.

OVERIGE SYMBOLEN IN DEZE HANDLEIDING

	Geeft aan dat u iets NIET moet doen.
	Geeft instructies aan die u moet opvolgen.
	Geeft aan dat u de stekker uit het stopcontact moet halen.



Deze stofzuiger is alleen bedoeld voor huishoudelijk gebruik. Gebruik deze stofzuiger niet om bouwafval of puin op te zuigen. Gebruik deze stofzuiger niet zonder een van de filters. Dit kan schade aan interne onderdelen veroorzaken en uw garantie ongeldig maken.

veiligheidsinformatie

BELANGRIJKE VEILIGHEIDSMATREGELEN

1. Lees alle instructies zorgvuldig door.
Controleer voordat u het apparaat inschakelt of het voltage van de stroomtoevoer overeenkomt met het voltage dat wordt weergegeven op het typeplaatje onder op de stofzuiger.
2. **WAARSCHUWING:** Gebruik de stofzuiger niet wanneer de vloerbedekking of de vloer nat is.
Gebruik het apparaat niet om water op te zuigen.
3. Let goed op wanneer het apparaat door of in de buurt van kinderen wordt gebruikt. Gebruik de stofzuiger niet als speelgoed.
Laat de stofzuiger niet zonder toezicht aan staan.
Gebruik de stofzuiger alleen voor het beoogde gebruik zoals in deze instructies wordt beschreven.
4. Gebruik de stofzuiger niet zonder de stofopvangbak. Leeg de stofopvangbak voordat deze vol is voor een efficiënt gebruik.
5. Gebruik de stofzuiger niet voor het opzuigen van lucifers, hete as of sigarettenpeuken. Houd de stofzuiger uit de buurt van kachels en andere warmtebronnen. Door warmte kunnen de plastic onderdelen van het apparaat vervormen en verkleuren.
6. Zuig geen harde, scherpe voorwerpen op met de stofzuiger.
De onderdelen van de stofzuiger kunnen hierdoor beschadigd raken.
Ga niet op de stofzuigerslang staan.
Oefen geen grote druk uit op de stofzuigerslang.
Zorg ervoor dat de luchttoevoer en -afvoer niet worden geblokkeerd.
7. Schakel de stofzuiger uit door middel van de knop op het apparaat voordat u de stekker uit het stopcontact haalt. Haal de stekker uit het stopcontact voordat u de stofopvangbak leegt. Trek aan de stekker om deze uit het stopcontact te halen en niet aan het snoer, om schade te voorkomen.
8. Dit apparaat kan worden gebruikt door kinderen vanaf 8 jaar en mensen met verminderde fysieke, zintuiglijke of mentale capaciteiten of gebrek aan ervaring en kennis, wanneer zij onder toezicht staan of instructies hebben gekregen omtrent het op een veilige manier gebruiken van het apparaat en begrijpen welke gevaren het gebruik met zich meebrengt.

veiligheidsinformatie

9. Kinderen mogen niet met het apparaat spelen.
Reiniging en gebruikersonderhoud mogen niet zonder toezicht door kinderen worden uitgevoerd.
10. De stekker moet uit het stopcontact worden gehaald alvorens het apparaat te reinigen of onderhoud te plegen.
11. Het gebruik van een verlengsnoer wordt afgeraden.
12. Als de stofzuiger niet goed werkt, schakelt u het apparaat uit en raadpleegt u een erkende onderhoudstechnicus.
13. Als het netsnoer is beschadigd, moet dit door de fabrikant of een onderhoudstechnicus, of een vergelijkbaar erkend persoon, worden vervangen om schade te voorkomen.
14. Til de stofzuiger niet op aan de stofzuigerslang.
Gebruik de handgreep op het apparaat zelf.
15. Haal de stekker uit het stopcontact wanneer de stofzuiger niet wordt gebruikt. Schakel het apparaat uit voordat u de stekker uit het stopcontact haalt.

inhoud

MONTAGE VAN DE STOFZUIGER	06	Montage van de stofzuiger
	06	
DE STOFZUIGER GEBRUIKEN	07	Netsnoer
	07	Aan/uit-schakelaar
	07	Vermogensregeling
	07	
HULPMIDDELEN EN FILTER ONDERHOUDEN	09	Accessoires gebruiken
	10	Vloerborstels onderhouden
	11	De stofopvangbak legen
	12	Het stoffilter reinigenn
	14	Het uitblaasfilter reinigen
	15	De batterijen vervangen (optioneel)
	15	
PROBLEMEN OPLOSSEN		
	16	

montage van de stofzuiger

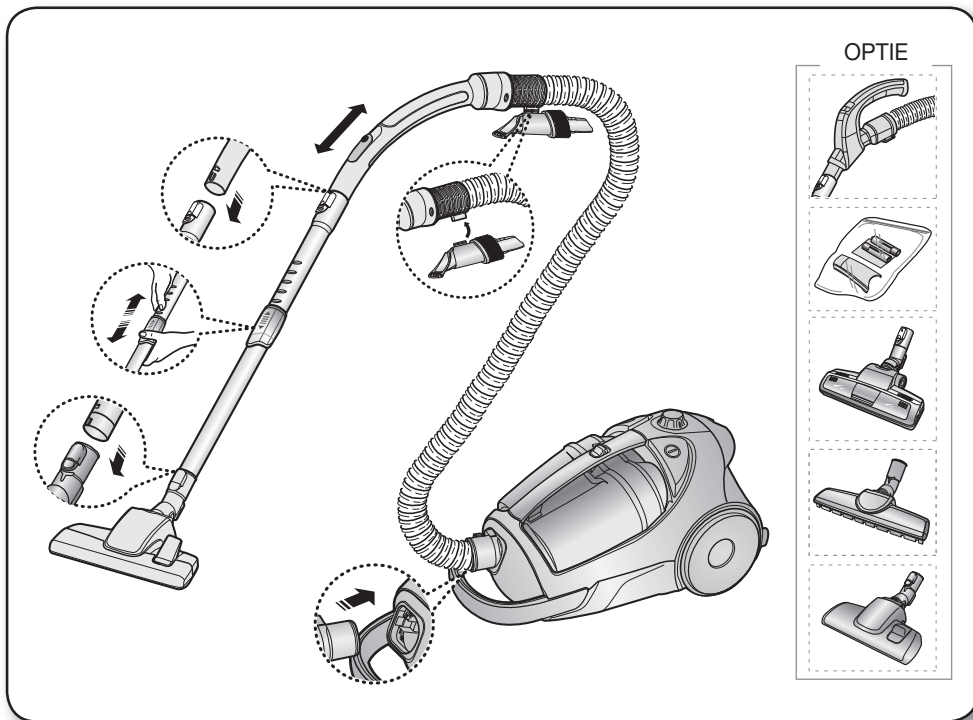

- ★ • Druk niet op de knop op de handgreep van de stofopvangbak wanneer u het apparaat optilt.

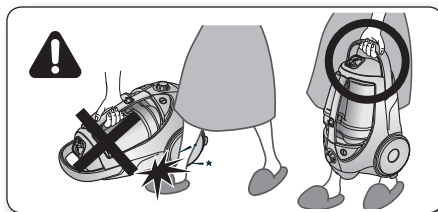

- ★ • Plaats de zuigmond in de parkeerstand tijdens de opslag van het apparaat.

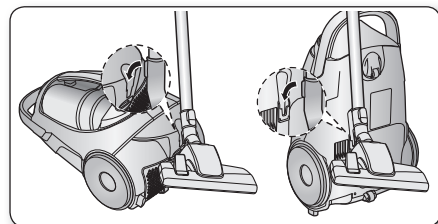

de stofzuiger gebruiken

NETSNOER

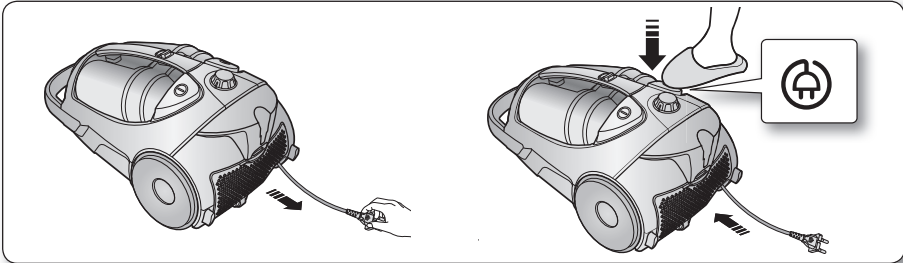

- Wanneer u de stekker uit het stopcontact haalt, dient u de stekker vast te pakken en niet het snoer.

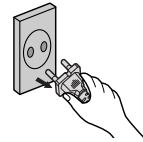

AAN/UIT-SCHAKELAAR

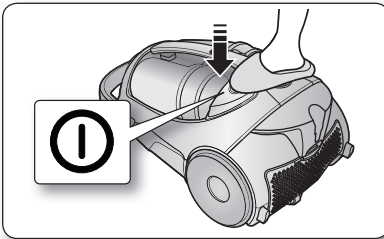

VERMOGENSREGELING

TYPE AFSTANDSBEDIENING (INFRAROEDBEDIENING) (OPTIONEEL)

- SLANG

1. Stofzuiger AAN/UIT ()

Druk op de knop ON/OFF (AAN/UIT) om de stofzuiger in te schakelen. Druk nogmaals op de knop om de stofzuiger uit te schakelen.

2. Vacuum cleaner (+, -)

Druk op de knop (+) om de stofzuiger te bedienen in de stand met hoge zuigkracht. Druk op de knop (-) om de stofzuiger te bedienen in de stand met lage zuigkracht.

- ★ Zorg ervoor dat u de zender in de handgreep niet afdekt wanneer u gebruikmaakt van de knoppen op de handgreep.



- APPARAAT

Druk herhaaldelijk op de aan/uit-knop om de stofzuiger in en uit te schakelen.
(UIT → AAN → UIT)

- ★ Als de afstandsbediening niet werkt, kan de stofzuiger met de aan/uit-knop op het apparaat zelf worden bediend.

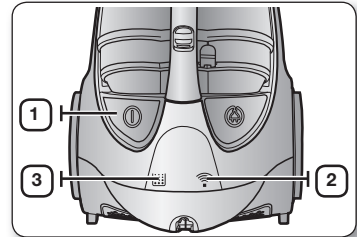

1		Met de aan/uit-knop kan de stofzuiger worden in- of uitgeschakeld.
2		Met het infraroodlampje wordt aangegeven welk onderdeel wordt bediend met het infraroodsignaal vanaf de afstandsbediening op de handgreep.
3		Het filterlampje gaat branden wanneer het stoffilter moet worden gecontroleerd of geleegd. Er wordt tevens een geluidssignaal weergegeven.

TYPE BEDIENING OP APPARAAT (OPTIONEEL)

- SLANG

Om de zuigkracht te verminderen voor gordijnen, kledjes en andere lichte materialen, duwt u het schuifje opzij tot het luchtgat open is.

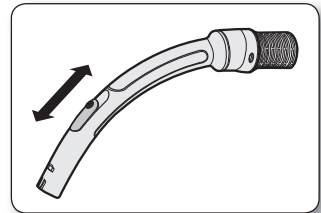

- APPARAAT (ALLEEN VOLUMETYPE)

Schuif de bedieningsknop naar links en naar rechts om het vermogen te bepalen.

MIN = Voor fijne materialen, bijvoorbeeld vitrage.

MAX = Voor harde vloeren en zeer vuile tapijten.

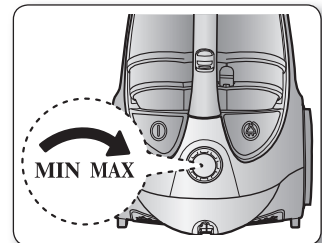

hulpmiddelen en filter onderhouden

ACCESSOIRES GEBRUIKEN

ZUIGBUIS

- Pas de lengte van de telescopische stofzuigerbuis aan door de bedieningsknop in het midden van de telescopische buis heen en weer te schuiven.

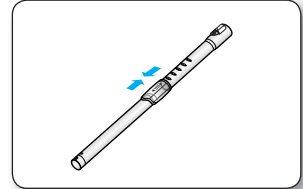

- Als u wilt controleren op verstoppingen, haalt u de telescopische buis van de slang en schuift u deze in. Zo kunt u gemakkelijker stof en vuil uit de buis verwijderen.

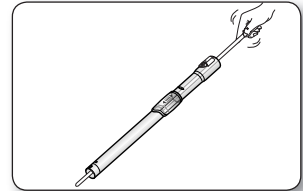

ACCESSOIRE (OPTIONEEL)

- Druk het accessoire op het uiteinde van de handgreep van de slang.

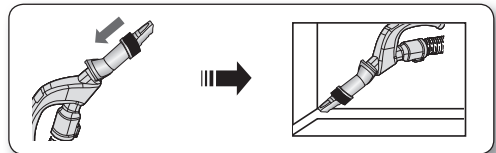

- Trek het stofborsteltje uit en draai het om delicate oppervlakken te reinigen.

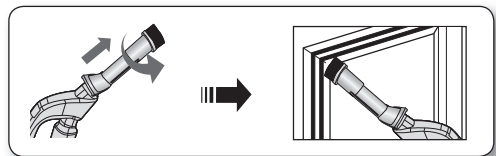

- Als u het meubelborsteltje wilt gebruiken, drukt u het accessoire andersom op het uiteinde van de handgreep van de slang.

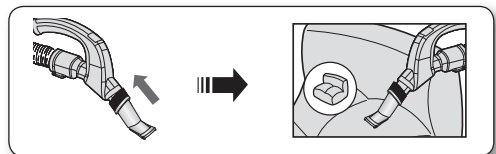

VLOERBORSTELS ONDERHOUDEN

2-STANDENBORSTEL (OPTIE)



- Pas de invoerschakelaar aan afhankelijk van het vloeroppervlak.
- Verwijder al het stof en vuil wanneer de zuigmond is geblokkeerd.

KRACHTIGE HUISDIERENBORSTEL (OPTIE)

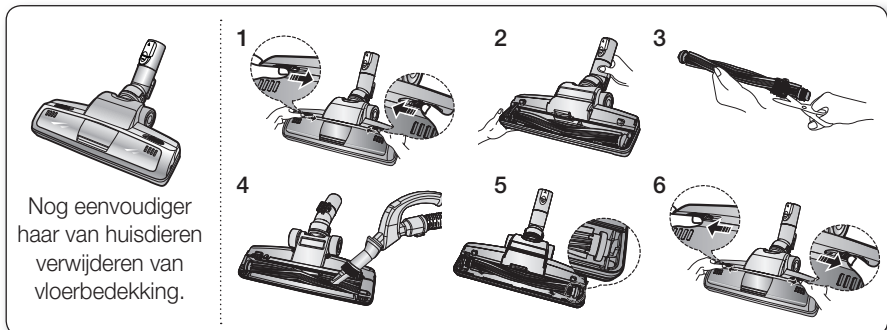

Wanneer u regelmatig haar van uw huisdieren opzuigt met de stofzuiger, kan de borstel minder effectief gaan draaien doordat haar rond de trommel is gedraaid. Maak in dat geval de trommel zorgvuldig schoon.

1. Druk op de knop Open op het doorzichtige afdekplaatje om het deksel te ontgrendelen.
2. Verwijder de borstel uit de zuigmond.
3. Verwijder stof, vuil en haren die rond de borstel zijn gedraaid met een schaar.
4. Verwijder stof uit de zuigmond met een **droge** veger of kierenborstel.
5. Plaats de borstel weer in de zuigmond en bevestig deze.
6. Plaats het doorzichtige afdekplaatje terug en klik het vast.

MASTER-PARKETBORSTEL (OPTIE)

- Grote oppervlakken in één keer stofzuigen.
- Verwijder al het stof en vuil wanneer de zuigmond is geblokkeerd.

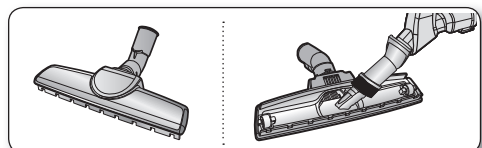

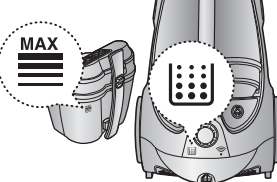
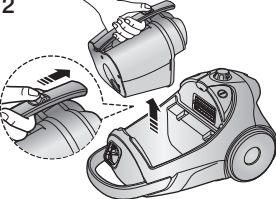
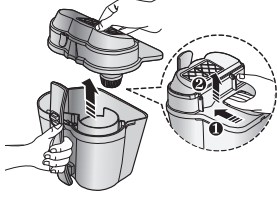
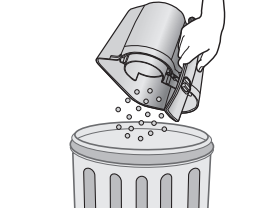
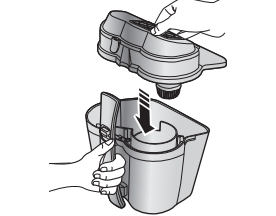
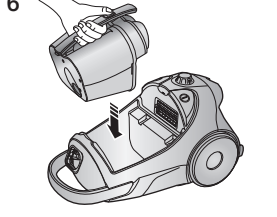

hulpmiddelen en filter onderhouden

DE STOFOPVANGBAK LEGEN

<p>1</p>  <p>Wanneer het stof in de stofopvangbak de markering heeft bereikt, leegt u de stofopvangbak.</p>	<p>2</p>  <p>Druk op de knop om de stofopvangbak uit het apparaat te halen.</p>	<p>3</p>  <p>Haal het deksel van de stofopvangbak.</p>
<p>4</p>  <p>Gooi het stof en vuil in de prullenbak.</p>	<p>5</p>  <p>Sluit het deksel van de stofopvangbak.</p>	<p>6</p>  <p>Plaats de stofopvangbak terug in de stofzuiger en duw de klep van de stofzuiger dicht totdat u een 'klik' hoort.</p>

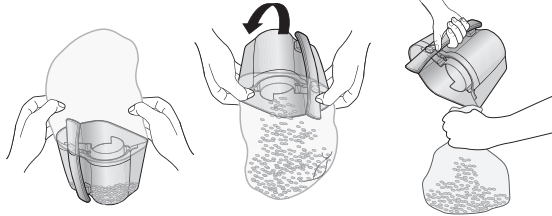
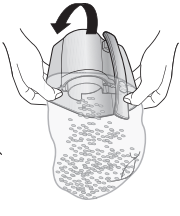
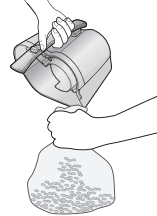
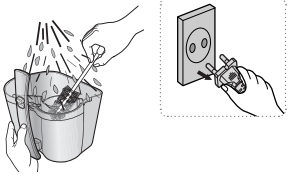
- Leeg de opvangbak in een plastic zak.
(aanbevolen voor astma-/allergiepatiënten)







 U kunt de stofopvangbak met koud water reinigen.

HET STOFFILTER REINIGEN

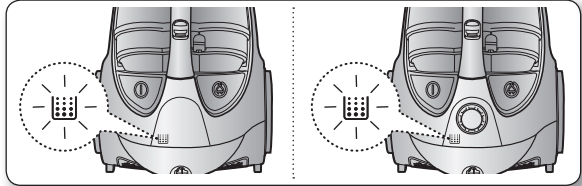
WANNEER REINIGT U HET STOFFILTER

- Het lampje gaat rood branden wanneer de zuigkracht afneemt. Reinig het stoffilter als het lampje gaat branden.



- Stel de zuigkracht in op 'MAX'.

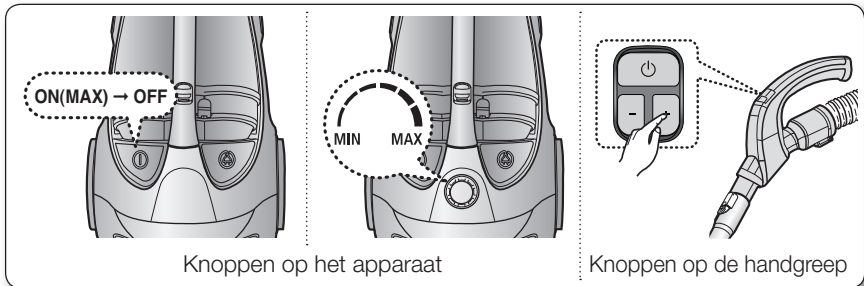

Knoppen op het apparaat

Knoppen op de handgreep

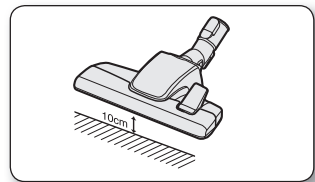

- Als het indicatielampje van het filter rood brandt wanneer u de zuigmond 10 centimeter boven een vlakke ondergrond houdt, moet u het stoffilter reinigen.



- ★ Wanneer de zuigkracht merkbaar afneemt, reinigt u het stoffilter.

hulpmiddelen en filter onderhouden

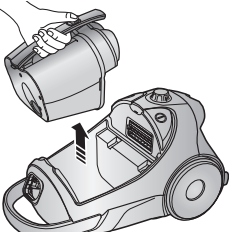
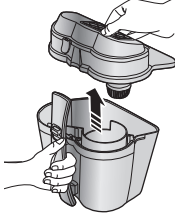
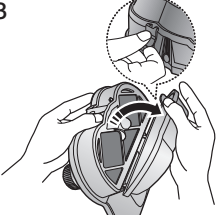
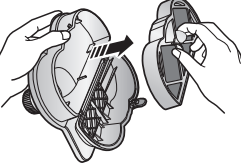
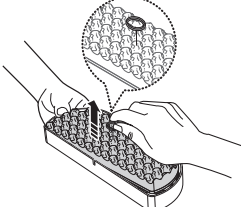
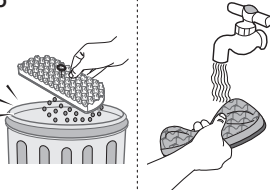
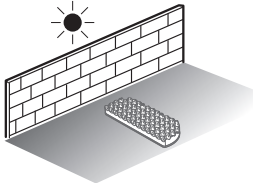
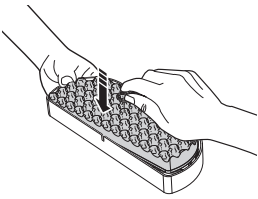
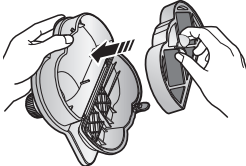
HET STOFFILTER REINIGEN

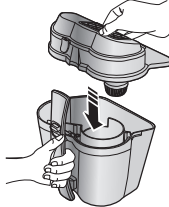
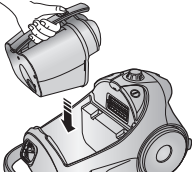
<p>1 </p> <p>Verwijder de stofopvangbak.</p>	<p>2 </p> <p>Haal het deksel van de stofopvangbak.</p>	<p>3 </p> <p>Verwijder de houder van het stoffilter.</p>
<p>4 </p> <p>Verwijder het stoffilter.</p>	<p>5 </p> <p>Verwijder de spons en het filter uit het stoffilter.</p>	<p>6 </p> <p>Was de spons en het filter van het stoffilter met water.</p>
<p>7 </p> <p>Laat de spons en het filter gedurende langer dan 12 uur drogen in de schaduw.</p>	<p>8 </p> <p>Plaats de spons en het filter terug in het stoffilter.</p>	<p>9 </p> <p>Plaats het stoffilter terug in de houder.</p>
<p>10 </p> <p>Lijn de houder en het stoffilter goed uit voordat u het stoffilter opnieuw plaatst.</p>	<p>11 </p> <p>Sluit het deksel van de stofopvangbak.</p>	<p>12 </p> <p>Plaats de stofopvangbak terug in de stofzuiger en duw de klep van de stofzuiger dicht totdat u een 'klik' hoort.</p>

 Controleer of het filter volledig droog is voordat u het terugplaatst in de stofzuiger. Laat het filter gedurende 12 uur drogen.



HET UITBLAASFILTER REINIGEN

1

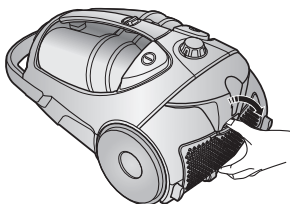

Druk op de houder op de achterkant van het apparaat om het te verwijderen.

2

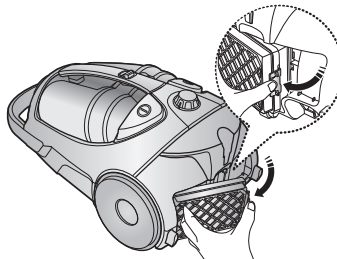

Verwijder de stofopvangbak en het filter zoals weergegeven.



Verwijder het geblokkeerde uitblaasfilter en plaats het terug.



Vervangende filters zijn verkrijgbaar bij de plaatselijke Samsung-leverancier.

hulpmiddelen en filter onderhouden

DE BATTERIJEN VERVANGEN (OPTIONEEL)



1. Wanneer de stofzuiger niet goed werkt, vervangt u de batterijen. Neem contact op met een erkende leverancier als het probleem zich blijft voordoen.

2. Gebruik twee AAA-batterijen.



WAARSCHUWING

1. Demonteer de batterijen niet en laad de batterijen niet opnieuw op.

2. Verwarm de batterijen niet en gooi ze niet in het vuur.

3. Draai de (+)- en (-)-polen niet om.

4. Gooi de batterijen op de juiste manier weg.

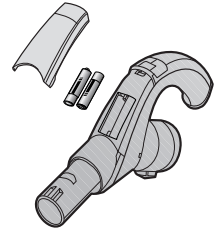

BATTERIJTYPE: AAA



problemen oplossen

PROBLEEM	OPLOSSING
Motor start niet	<ul style="list-style-type: none">• Controleer het snoer, de stekker en het stopcontact.• Laat het apparaat afkoelen.
De zuigkracht neemt geleidelijk af	<ul style="list-style-type: none">• Controleer op verstoppingen en verwijder deze.
Het snoer wordt niet volledig opgerold	<ul style="list-style-type: none">• Trek het snoer 2 tot 3 meter uit en druk op de knop voor het oprollen van het snoer.
De stofzuiger zuigt geen stof op	<ul style="list-style-type: none">• Controleer de slang en vervang deze indien nodig.
De zuigkracht is zwak of neemt af	<ul style="list-style-type: none">• Controleer de filters en reinig deze zoals weergegeven in de instructies, indien nodig. Als de filters zijn versleten, vervangt u ze door nieuwe filters.
Apparaat is oververhit	<ul style="list-style-type: none">• Controleer de filters en reinig deze zoals weergegeven in de instructies, indien nodig.
Ontlading van statische elektriciteit	<ul style="list-style-type: none">• Stel de zuigkracht lager in.

Deze stofzuiger voldoet aan de volgende richtlijnen:

EMC richtlijn: 2004/108/EEC

Veiligheidsrichtlijn laagspanning: 2006/95/EC

Productgegevens

[Nederlands]

Overeenkomstig verordening (EU) nr. 665/2013 van de Commissie

A	Leverancier	Samsung Electronics., Co. Ltd
B	Model	SC88H0
C	Type	Universele stofzuiger
D	Energie-efficiëntieklasse	F
E	Jaarlijks energieverbruik (kWh/jaar)	58.0
F	Tapijtreinigingsprestatieklasse	D
G	Hardevloerenreinigingsprestatieklasse	D
H	Stofheruitstootklasse	A
I	Geluidsvermogensniveau (dB(A))	81
J	Opgenomen vermogen (W)	1300
K	Milieukeur	No

1) Jaarlijks energieverbruik (kWh per jaar), gebaseerd op 50 reinigingstaken.

2) Het reële jaarlijkse verbruik zal afhangen van de manier waarop het apparaat wordt gebruikt.



Contact Samsung wereldwijd

Wanneer u suggesties of vragen heeft met betrekking tot Samsung producten, gelieve contact op te nemen met de consumenten dienst van Samsung

COUNTRY	CONTACT CENTER ☎	WEB SITE
BELGIUM	02 201 2418	www.samsung.com/be (Dutch) www.samsung.com/be_fr (French)
NETHERLANDS	0900-SAMSUNG (0900-7267864) (€ 0,10/Min)	www.samsung.com/nl
LUXEMBURG	261 03 710	www.samsung.com



SC88** series

Aspirateur Manuel d'utilisation

- * Avant d'utiliser cet appareil, veuillez lire attentivement les consignes s'y rapportant.
- * Utilisation en intérieur uniquement.

Français

imagine the possibilities

Merci d'avoir choisi un produit Samsung.

SAMSUNG



Consignes de sécurité

CONSIGNES DE SÉCURITÉ



 **AVERTISSEMENT** • Avant d'utiliser cet appareil, veuillez lire attentivement ce manuel et le conserver précieusement afin de pouvoir vous y reporter ultérieurement.

 **AVERTISSEMENT** • Les consignes d'utilisation suivantes concernent plusieurs modèles ; il est donc possible que les caractéristiques de votre aspirateur soient légèrement différentes de celles spécifiées dans ce manuel.

SYMBOLES ATTENTION/AVERTISSEMENT UTILISÉS

 AVERTISSEMENT	Indique un danger de mort ou de blessure grave.
 ATTENTION	Indique un risque de blessure ou de dégât matériel.

AUTRES SYMBOLES UTILISÉS

	Indique une action INTERDITE.
	Indique une action que vous devez effectuer.
	Indique que vous devez débrancher la fiche de la prise murale.

 **AVERTISSEMENT** Le robot aspirateur est destiné à une utilisation domestique uniquement. Ne l'utilisez pas pour ramasser des déchets de construction. N'utilisez pas le robot aspirateur sans ses filtres, car cela risquerait d'endommager les composants internes et d'entraîner l'annulation de la garantie.

Consignes de sécurité

CONSIGNES DE SÉCURITÉ IMPORTANTES

1. Lisez attentivement toutes les consignes.
Avant d'allumer l'appareil, assurez-vous que la tension de votre alimentation électrique correspond à celle indiquée sur la plaque signalétique située sous l'aspirateur.
2. **AVERTISSEMENT** : N'utilisez pas l'aspirateur si le tapis ou le sol à nettoyer est mouillé.
N'utilisez pas l'aspirateur pour aspirer de l'eau.
3. En cas d'utilisation par un enfant ou à proximité d'un enfant, soyez extrêmement vigilant. Cet aspirateur ne doit pas être utilisé comme un jouet. Ne laissez jamais l'aspirateur en marche sans surveillance. N'utilisez l'aspirateur que dans le but pour lequel il est destiné et conformément aux consignes décrites dans ce manuel.
4. N'utilisez pas l'aspirateur sans le collecteur. Videz ce dernier avant qu'il ne soit plein pour conserver toute l'efficacité de votre aspirateur.
5. N'utilisez pas l'aspirateur pour aspirer des allumettes, des cendres chaudes ou des mégots de cigarettes. Maintenez l'aspirateur à l'écart des cuisinières et autres sources de chaleur. La chaleur risque de déformer et de décolorer les parties en plastique de l'appareil.
6. N'aspirez pas d'objets pointus ou tranchants, car ils risqueraient d'endommager l'aspirateur. Ne marchez pas sur le flexible.
Ne posez pas d'objet lourd sur le flexible.
N'obstruez pas l'orifice d'aspiration ou de ventilation.
7. Avant de débrancher l'aspirateur, éteignez-le en appuyant sur le bouton de mise hors tension situé sur le corps de l'appareil. Débranchez la fiche de la prise murale avant de vider le collecteur à poussière. Afin d'éviter d'endommager l'appareil, débranchez-le en tirant directement sur la fiche et non en tirant sur le cordon.
8. Cet appareil n'est pas destiné à être utilisé par des enfants de moins de 8 ans ou des personnes ayant des capacités physiques, sensorielles ou mentales réduites, ou un manque d'expérience et de connaissances, à moins qu'elles ne soient surveillées ou qu'elles aient reçu les instructions nécessaires concernant l'utilisation de cet appareil de la part d'une personne responsable, et ce, pour leur propre sécurité.

Consignes de sécurité

9. Les enfants ne doivent pas jouer avec l'appareil.
Le nettoyage et la maintenance de l'appareil ne doivent pas être effectués par des enfants sans surveillance.
10. Débranchez l'appareil avant de procéder à toute opération de nettoyage ou de maintenance dessus.
11. L'utilisation d'une rallonge est déconseillée.
12. Si l'aspirateur ne fonctionne pas correctement, éteignez-le et contactez un technicien de maintenance agréé.
13. Si le cordon d'alimentation est endommagé, il doit être remplacé par le fabricant, un technicien de maintenance ou toute autre personne qualifiée afin d'éviter tout risque.
14. Ne portez pas l'aspirateur en le tenant par le flexible.
Utilisez la poignée de l'appareil.
15. Débranchez l'aspirateur lorsqu'il n'est pas utilisé.
Éteignez l'appareil avant de le débrancher en appuyant sur le bouton de mise hors tension.

table des matières

ASSEMBLAGE DE L'ASPIRATEUR 06 Assemblage de l'aspirateur

06

MISE EN MARCHÉ DE L'ASPIRATEUR 07 Cordon d'alimentation
07 Bouton de mise sous/hors tension
07 Contrôle de la puissance

07

ENTRETIEN DES OUTILS ET DU FILTRE 09 Utilisation des accessoires
10 Entretien des brosses
11 Vider le collecteur
12 Nettoyage du groupe filtrant
14 Nettoyage du filtre de sortie
15 Remplacement des piles (en option)

09

DÉPANNAGE

16

assemblage de l'aspirateur

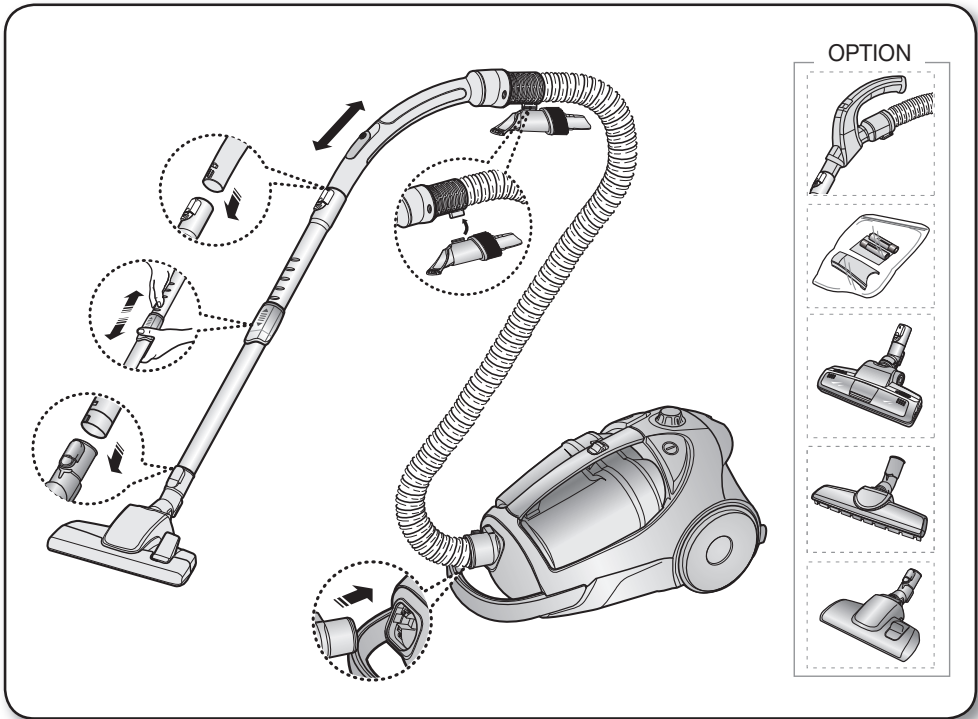

- ★ • N'appuyez pas sur le bouton de la poignée du collecteur lorsque vous portez l'appareil.

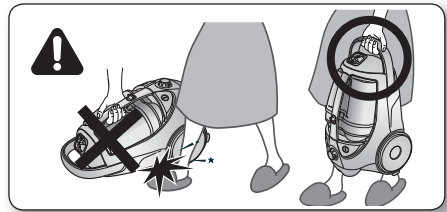

- ★ • Avant d'entreposer l'aspirateur, fixez le manche en position de rangement.

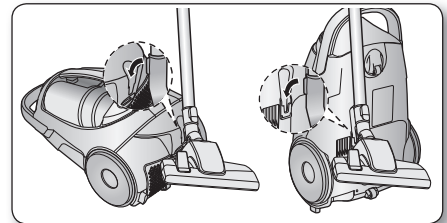

fonctionnement de l'aspirateur

CORDON D'ALIMENTATION

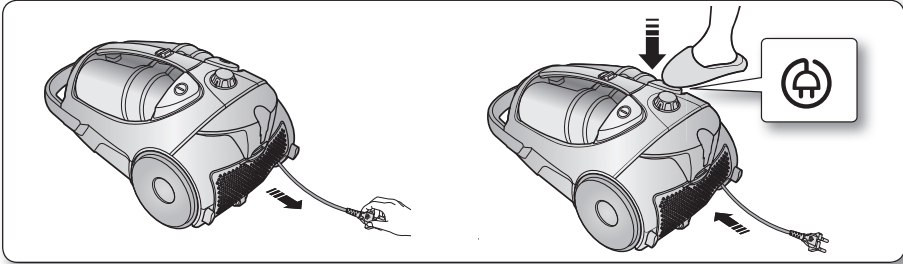

ATTENTION

- Lorsque vous débranchez la fiche d'une prise murale, tirez sur la fiche et non sur le cordon.

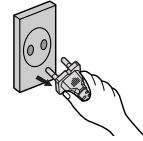

BOUTON DE MISE SOUS/HORS TENSION

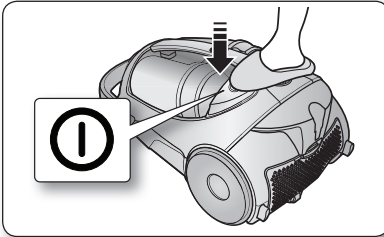

CONTRÔLE DE LA PUISSANCE

COMMANDE D'ALIMENTATION (COMMANDE INFRAROUGE) (EN OPTION)

- FLEXIBLE

1. Mise sous/hors tension de l'aspirateur ()

Appuyez sur le bouton ON/OFF pour mettre en marche l'aspirateur. Appuyez-y de nouveau pour l'arrêter.

2. Puissance d'aspiration (+, -)

Appuyez sur le bouton (+) pour une puissance d'aspiration maximale. Appuyez sur le bouton (-) pour réduire la puissance d'aspiration de l'appareil.



Ne bloquez pas l'émetteur de la poignée lorsque vous utilisez un bouton de commande sur la poignée.

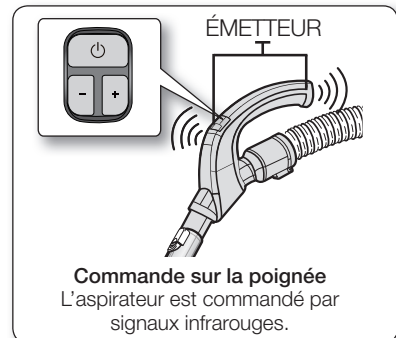

- CORPS DE L'ASPIRATEUR

Appuyez plusieurs fois sur le bouton ON/OFF (MARCHE/ARRÊT) pour démarrer et arrêter l'aspirateur. (OFF (ARRÊT) → ON (MARCHE) → OFF (ARRÊT))

- ★ Si la télécommande de la poignée ne fonctionne pas, vous pouvez utiliser le bouton ON/OFF (MARCHE/ARRÊT) situé sur le corps de l'appareil.

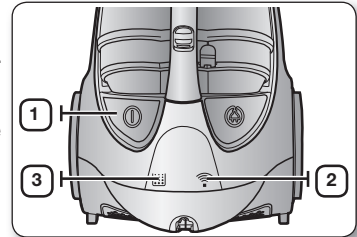

1		Le bouton ON/OFF (MARCHE/ARRÊT) permet de mettre en route ou d'arrêter l'aspirateur.
2		La lumière INFRAROUGE indique que la pièce a bien reçu le signal émis par la télécommande.
3		La lumière du filtre s'allume lorsque le groupe filtrant doit être contrôlé ou vidé. Un signal sonore retentit également.

MODÈLE À COMMANDES SUR L'APPAREIL (EN OPTION)

- FLEXIBLE

Afin de réduire la puissance d'aspiration pour nettoyer des rideaux, des petits tapis et autres tissus délicats, faites coulisser la glissière d'aération jusqu'à faire apparaître entièrement l'ouverture.

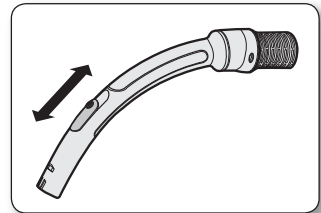

- CORPS DE L'ASPIRATEUR (MODÈLE VOLUME UNIQUEMENT)

Pour régler la puissance, faites tourner la molette vers la droite ou vers la gauche.

- MIN (MINI)** = Pour les surfaces délicates (ex. : rideaux).
- MAX (MAXI)** = Pour les sols durs et les moquettes très sales.

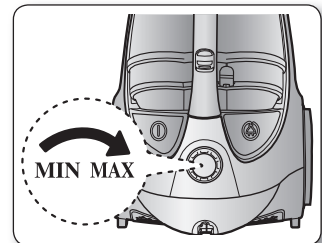

entretien des outils et du filtre

UTILISATION DES ACCESSOIRES

TUBE

- Réglez la longueur du tube télescopique en faisant glisser d'avant en arrière le bouton de réglage de la longueur situé au centre du tube.

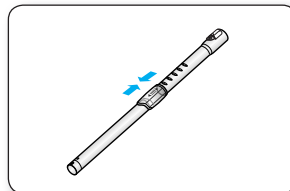

- Si le tube est bouché, retirez-le de l'appareil et réglez-le sur la longueur minimale. Vous pourrez ainsi éliminer plus facilement tout objet obstruant le tube.

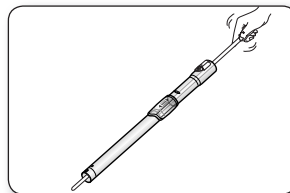

ACCESSOIRES (EN OPTION)

- Enfoncez l'accessoire sur l'extrémité de la poignée.

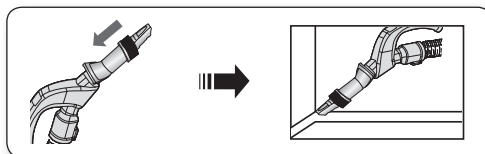

- Pour nettoyer les zones fragiles, faites sortir la brosse dépolissérante et faites-la tourner.

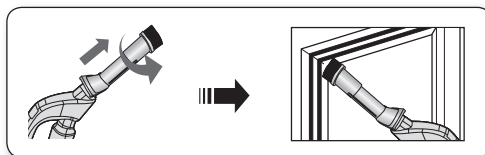

- Pour utiliser la brosse à tissu, enfoncez l'accessoire sur l'extrémité de la poignée et ramenez-le en arrière.

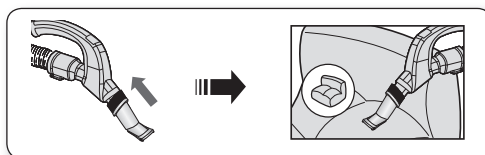

ENTRETIEN DES BROSSES

BROSSE 2 POSITIONS (EN OPTION)

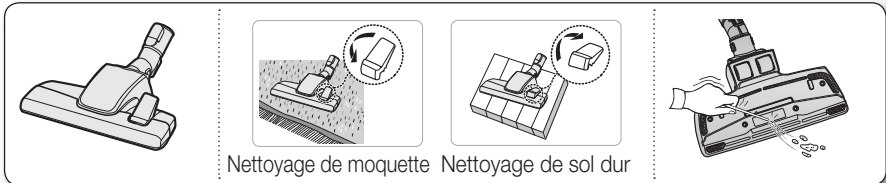

- Réglez la manette d'aspiration en fonction de la surface à nettoyer.
- Retirez tout corps étranger si l'orifice d'aspiration est bouché.

BROSSE SPÉCIALE POILS D'ANIMAUX (EN OPTION)

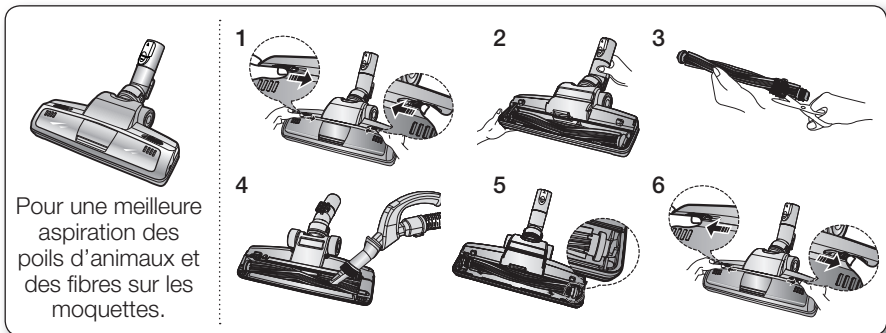

Les cheveux et les poils d'animaux peuvent s'enrouler autour de la brosse et en ralentir la rotation. Si cela se produit, nettoyez la brosse avec précaution.

1. Poussez sur le bouton Open (Ouvrir) situé sur le cache transparent pour retirer ce dernier.
2. Retirez la brosse de son support.
3. Retirez la poussière et les cheveux enroulés autour de la brosse à l'aide de ciseaux.
4. Retirez la poussière recouvrant l'intérieur du logement de la brosse à l'aide d'un chiffon **sec** ou d'un suceur plat.
5. Replacez la brosse dans son logement.
6. Remettez en place le cache transparent.

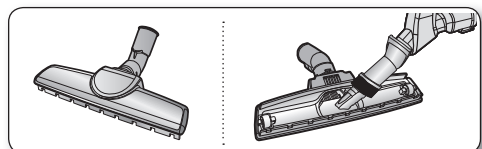

BROSSE POUR PARQUET (EN OPTION)

- Permet d'aspirer la poussière sur les surfaces larges en une seule fois.
- Retirez tout corps étranger si l'orifice d'aspiration est bouché.





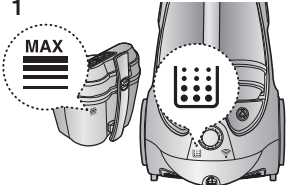
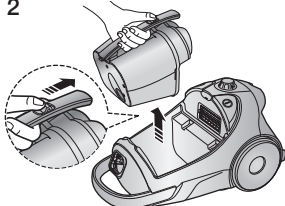
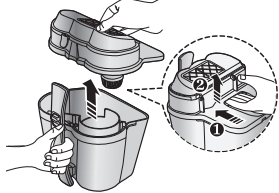

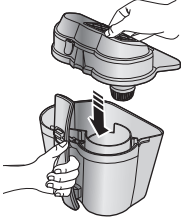
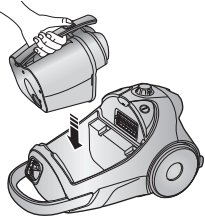

entretien des outils et du filtre

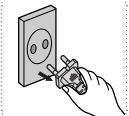
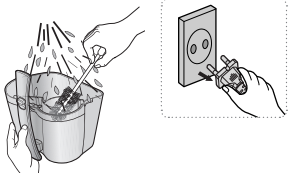
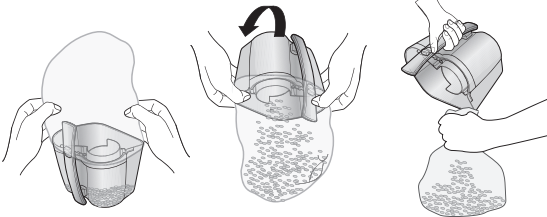
VIDER LE COLLECTEUR

<p>1</p>  <p>Lorsque le volume de poussière atteint le niveau maximal, videz le collecteur.</p>	<p>2</p>  <p>Sortez le collecteur en appuyant sur le bouton.</p>	<p>3</p>  <p>Retirez le couvercle du collecteur.</p>
<p>4</p>  <p>Videz la poussière dans la poubelle.</p>	<p>5</p>  <p>Refermez le couvercle du collecteur.</p>	<p>6</p>  <p>Avant réutilisation, poussez le collecteur à l'intérieur du corps de l'aspirateur jusqu'à entendre un « clic ».</p>

- Videz le collecteur dans un sac en plastique.
(conseillé pour les personnes souffrant d'asthme ou d'allergies)



				
---	---	---	--	---

★ Vous pouvez rincer le collecteur à l'eau froide.

NETTOYAGE DU GROUPE FILTRANT

QUAND NETTOYER LE GROUPE FILTRANT

- La lumière devient rouge lorsque la puissance d'aspiration diminue. Cela indique que le groupe filtrant doit être nettoyé.

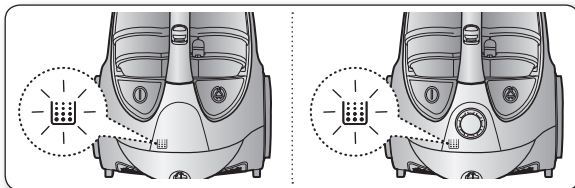

- Réglez la puissance de l'aspirateur sur « MAX » (MAXI).

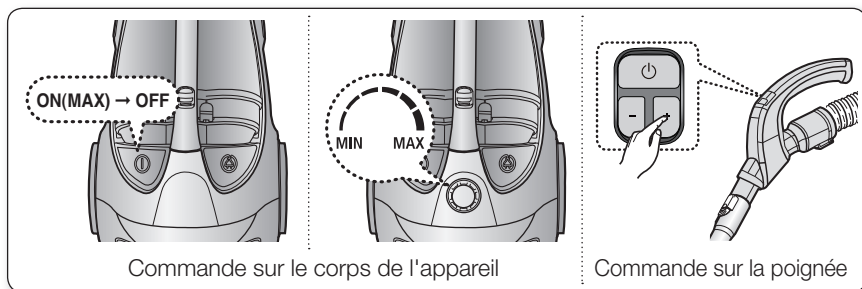

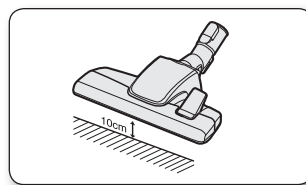

- Si le voyant du filtre vire au rouge lorsque l'entrée d'air arrive à 10 cm du sol, nettoyez le groupe filtrant.



- ★ Si la puissance d'aspiration est nettement réduite lors du nettoyage, nettoyez le groupe filtrant.

entretien des outils et du filtre

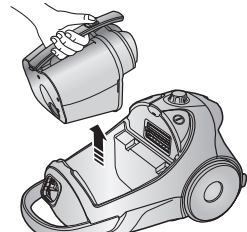
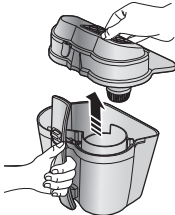
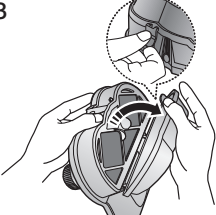
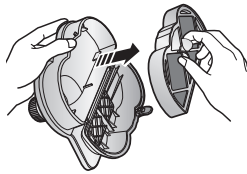
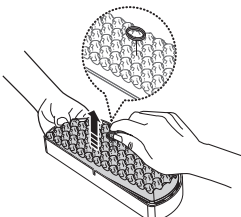
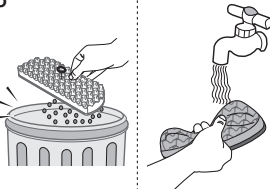
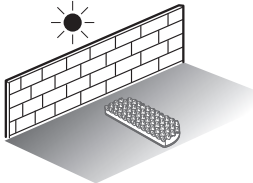
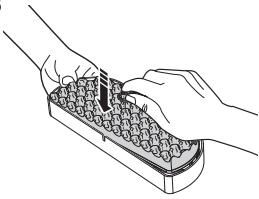
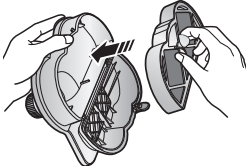
NETTOYAGE DU GROUPE FILTRANT

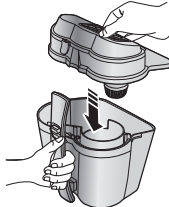
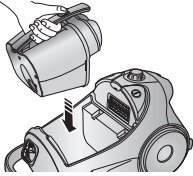
<p>1 </p> <p>Retirez le collecteur.</p>	<p>2 </p> <p>Retirez le couvercle du collecteur.</p>	<p>3 </p> <p>Retirez la partie fixe du couvercle du groupe filtrant.</p>
<p>4 </p> <p>Retirez le groupe filtrant</p>	<p>5 </p> <p>Retirez l'éponge et le filtre du groupe filtrant.</p>	<p>6 </p> <p>Nettoyez l'éponge et le filtre du groupe filtrant à l'eau.</p>
<p>7 </p> <p>Faites sécher l'éponge et le filtre à l'ombre pendant 12 heures.</p>	<p>8 </p> <p>Remplacez l'éponge et le filtre dans le groupe filtrant.</p>	<p>9 </p> <p>Remettez le groupe filtrant réassemblé dans le couvercle.</p>
<p>10 </p> <p>Avant de procéder au réassemblage, alignez le cache du groupe filtrant sur le groupe filtrant.</p>	<p>11 </p> <p>Refermez le couvercle du collecteur.</p>	<p>12 </p> <p>Avant réutilisation, poussez le collecteur à l'intérieur du corps de l'aspirateur jusqu'à entendre un « clic ».</p>

 Assurez-vous que le filtre parfaitement sec avant de le remettre en place. Laissez-le sécher pendant 12 heures.



NETTOYAGE DU FILTRE DE SORTIE

1

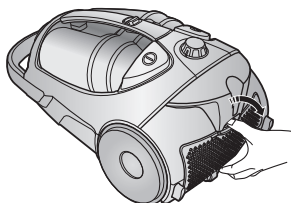

Appuyez sur la partie fixe située à l'arrière de l'appareil pour la retirer.

2

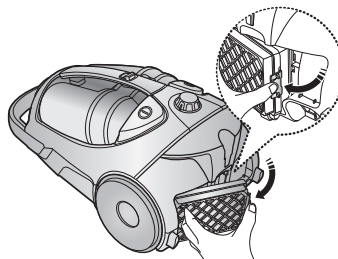

Retirez le collecteur et le filtre comme indiqué sur le schéma.



Retirez et remplacez le filtre de sortie bouché.



Des filtres de rechange sont disponibles auprès de votre distributeur Samsung local.

entretien des outils et du filtre

REPLACEMENT DES PILES (EN OPTION)



1. Si l'aspirateur ne fonctionne pas, remplacez les piles. Si le problème persiste, veuillez contacter l'un de nos revendeurs agréés.

2. Utilisez 2 piles de type AAA.



AVERTISSEMENT

1. Ces piles sont non démontables et non rechargeables.

2. N'exposez jamais les piles à la chaleur ou aux flammes.

3. N'inversez pas les pôles (+) et (-).

4. Mettez les piles au rebut en respectant les règles en vigueur.

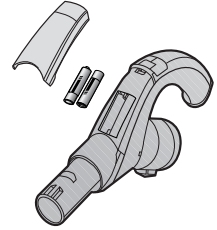

TYPE DE PILE : AAA



dépannage

PROBLÈME	SOLUTION
Le moteur ne démarre pas	<ul style="list-style-type: none">• Vérifiez l'état du câble, de la fiche et de la prise.• Laissez-le refroidir.
La puissance d'aspiration diminue progressivement	<ul style="list-style-type: none">• Vérifiez que rien n'obstrue le tube ou le flexible et débouchez-les si nécessaire.
Le cordon ne se rembobine pas entièrement.	<ul style="list-style-type: none">• Tirez environ 2 à 3 m de cordon, puis appuyez sur le bouton de rembobinage.
L'aspirateur n'aspire plus	<ul style="list-style-type: none">• Vérifiez l'état du flexible et remplacez-le si nécessaire.
Aspiration faible ou de moins en moins puissante	<ul style="list-style-type: none">• Vérifiez l'état du filtre et si nécessaire, nettoyez-le comme indiqué dans les consignes ; si les filtres sont usés, remplacez-les par des neufs.
Surchauffe de l'appareil	<ul style="list-style-type: none">• Vérifiez l'état des filtres et si nécessaire, nettoyez-les comme indiqué dans les consignes.
Décharge électrostatique	<ul style="list-style-type: none">• Diminuez la puissance d'aspiration.

Cet aspirateur est conforme aux dispositions suivantes.

Directive EMC : 2004/108/EEC

Directives sur la sécurité basse tension : 2006/95/EC

Fiche produit

[Français]

Conformément au règlement délégué (UE) N°665/2013 de la Commission

A	Fabricant	Samsung Electronics., Co. Ltd
B	Modèle	SC88H0
C	Type	Aspirateur standard
D	Classe d'efficacité énergétique	F
E	Consommation annuelle d'énergie (kWh/an)	58.0
F	Classe de performance de nettoyage sur moquettes	D
G	Classe de performance de nettoyage sur sols durs	D
H	Classe d'émission de poussière	A
I	Niveau sonore (dBA)	81
J	Consommation d'énergie (W)	1300
K	Label écologique	No

1) La consommation annuelle d'énergie (kWh/an) est basée sur 50 nettoyages.

2) La consommation annuelle d'énergie actuelle dépend de la manière dont l'appareil est utilisé.



DJ68-00597H-05