

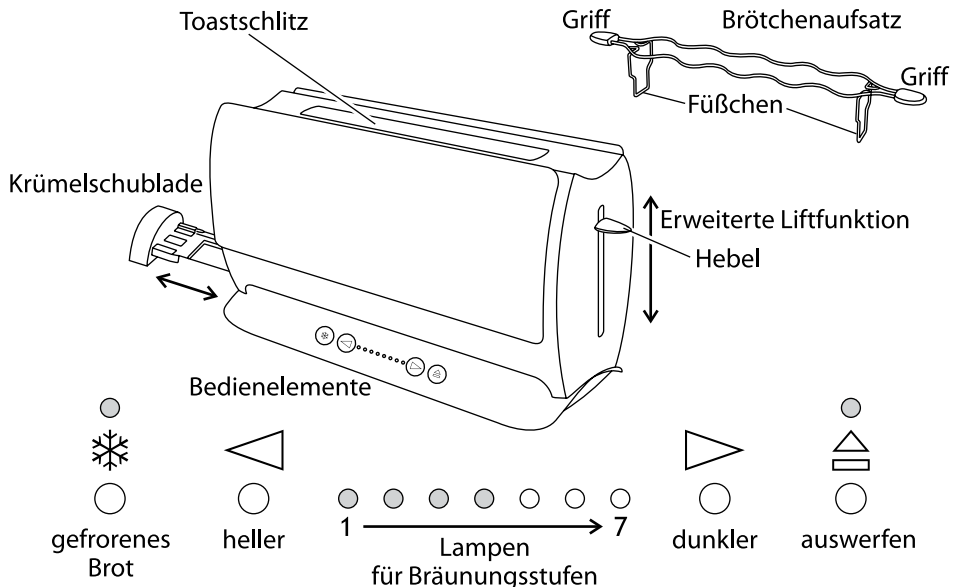

Russell Hobbs



Bedienungsanleitung	2	pokyny	46
mode d'emploi	6	inštrukcie	50
instructies	10	instrukcja	54
istruzioni per l'uso	14	uputstva	58
instrucciones	18	navodila	62
instruções	22	οδηγίες	66
brugsanvisning	26	utasítások	70
bruksanvisning	30	talimatlar	74
instruksjoner	34	instrucțiuni	78
ohjeet	38	ИНСТРУКЦИИ (Български)	82
ИНСТРУКЦИИ (Русский)	42	instructions	86



Lesen Sie die Bedienungsanleitung und bewahren Sie diese gut auf. Wenn Sie das Gerät weitergeben, geben Sie bitte auch die Bedienungsanleitung weiter. Entfernen Sie alle Verpackungsmaterialien, aber heben Sie diese auf, bis Sie sicher sind, dass das Gerät funktioniert.

Wichtige Sicherheitsvorkehrungen

Beachten Sie bitte folgende grundlegende Vorsichtsmaßnahmen:

- 1 Dieses Gerät ist nur von einem oder unter der Aufsicht eines verantwortungsvollen Erwachsenen zu benutzen.
- 2 Das Gerät darf nur außer Reichweite von Kindern benutzt bzw. aufbewahrt werden.
- 3 Gerät keinesfalls in Flüssigkeit tauchen, in einem Badezimmer, in der Nähe von Wasser oder im Freien benutzen.
- 4 Den Toaster aufrecht auf eine feste, ebene, hitzebeständige Fläche stellen.
- 5 Das Gerät weder auf einen Gegenstand noch in die Nähe eines Gegenstands stellen, der selbst bei mittelstarker Hitze Schaden nehmen könnte.
- 6 Brot kann verbrennen. Das Gerät weder in der Nähe noch unterhalb von Vorhängen/ Gardinen oder anderen brennbaren Materialien einsetzen. Behalten Sie den Toaster im Auge solange er noch heiß ist.
- 7 Der Bereich rund um den Toastschlitz wird sehr heiß – bitte nicht anfassen.
- 8 Legen Sie das Kabel so, dass es nicht überhängt und man nicht darüber stolpern bzw. sich nicht darin verfangen kann.
- 9 Weder das Gerät abdecken noch etwas darauf abstellen.
- 10 Wenn sich das Brot im Toaster verkantet, sollten Sie den Stecker aus der Steckdose ziehen, den Toaster abkühlen lassen und das Brot vorsichtig herausnehmen. Bitte keinen scharfen Gegenstand verwenden – Sie könnten die Heizelemente beschädigen.
- 11 Bitte keine mit Butter (oder Margarine) bestrichenen Brote toasten – sie könnten Feuer fangen.
- 12 Um das Verkanten von Brot im Toaster zu vermeiden, verwenden Sie kein abgebrochenes, verbogenes oder verformtes Brot.
- 13 Wenn Sie das Gerät nicht benutzen, ziehen Sie das Netzkabel aus der Steckdose. Lassen Sie es abkühlen bevor Sie es reinigen oder verstauen.



- 14 Reinigen Sie regelmäßig die Krümelschublade und den Toaster von Krümeln, da diese eine unhygienische Brandgefahr darstellen.
- 15 Den Toaster nur benutzen, wenn die Krümelschublade eingesetzt und geschlossen ist.
- 16 Das Gerät und das Kabel von Heizplatten, Kochfeldern oder Brennern fernhalten.
- 17 Benutzen Sie das Gerät ausschließlich zu den in diesen Anweisungen beschriebenen Zwecken.
- 18 Dieses Gerät darf nicht von einem externen Timer oder einer Fernsteuerung gesteuert werden.
- 19 Das Gerät nicht verwenden, wenn es beschädigt ist oder Funktionsstörungen aufweist.
- 20 Weist das Kabel Beschädigungen auf, muss es vom Hersteller, einer Wartungsververtretung des Herstellers oder einer qualifizierten Fachkraft ersetzt werden, um eine mögliche Gefährdung auszuschließen.

Nur für den Gebrauch im Haushalt

Touch Bedienelemente

- Drücken Sie nicht ✱, ◀, ▶, △, berühren Sie sie nur leicht.

Schlafmodus

- Wenn Sie die Bedienelemente für 5 Minuten nicht berühren, werden die Lichter gedimmt um Energie zu sparen.
- Um den Toaster wieder "aufzuwecken" berühren Sie einfach ◀ oder ▶.

Vor erstmaligem Gebrauch

- Die Bräunung auf das Maximum stellen (die Lampen aller Bräunungsstufen leuchten auf).
- Das Gerät leer "toasten" lassen, damit die neuen Heizelemente durchgeheizt werden.
- Dabei kann ein leichter Geruch entstehen – dies ist kein Grund zur Sorge. Achten Sie darauf, dass der Raum gut gelüftet ist.

Brot toasten

- 1 Den Toaster aufrecht auf eine feste, ebene, hitzebeständige Fläche stellen.
- 2 Das Gerät weder auf einen Gegenstand noch in die Nähe eines Gegenstands stellen, der selbst bei mittelstarker Hitze Schaden nehmen könnte.
- 3 Brot kann verbrennen. Das Gerät weder in der Nähe noch unterhalb von Vorhängen/Gardinen oder anderen brennbaren Materialien einsetzen. Behalten Sie den Toaster im Auge solange er noch heiß ist.
- 4 Gerätenetzstecker in die Steckdose stecken.
- 5 Das Gerät wird zuerst einen Selbst-Check vollziehen.
- 6 Die vier linken Bräunungsstufenlampen leuchten auf.
- 7 Die zu beiden Seiten der Lampen für die Bräunungsstufen befindlichen Tasten betätigen, um den Toast heller ◀ oder dunkler ▶ zu toasten.
- 8 Die Lampen für die Bräunungsstufen leuchten auf/erlöschen und zeigen so die gewählte Stufe an.
- 9 Je mehr Lampen aufleuchten, desto dunkler wird der Toast.
- 10 Legen Sie das Brot in den Toastschlitz (es darf höchstens 28 mm dick sein).
- 11 Den Hebel bis zum Anschlag nach unten drücken.

✱ Der Hebel bleibt nur unten, wenn der Toaster an den Strom angeschlossen ist.

12 Die Lampen für die Bräunungsstufen werden heruntergezählt:



- a) Die Lampe auf der äußersten rechten Seite wird blinken, die Lampen links davon werden erleuchtet sein.

●	●	●	☀	○	○	○
●	●	☀	○	○	○	○
- b) Die Lampe auf der äußersten rechten Seite wird ausgehen und die Lampe links davon wird blinken.

●	☀	○	○	○	○	○
☀	○	○	○	○	○	○
- c) So werden die Lampen eine nach der anderen heruntergezählt, bis alle erloschen sind.

○	○	○	○	○	○	○
---	---	---	---	---	---	---
- d) Wenn alle Lampen erloschen sind, wird Ihr Toast fertig sein.



Auswerfen

- 13 Um den Toaster während des Toastens zu unterbrechen, berühren Sie .
- 14 Das  Licht wird erleuchten, der Toast wird herauspringen und danach wird das  Licht erlöschen.

Erweiterte Liftfunktion

- 15 Wenn Sie kleineres Brot toasten (Bagel, etc.) kann der Hebel etwas weiter angehoben werden, damit Sie das Brot leichter entnehmen können.

Gefrorenes Brot

- 16 Belassen Sie die Bräunungsstufe auf Ihrer favorisierten Einstellung, geben Sie das gefrorene Brot in den Toaster, drücken Sie den Hebel herunter und berühren dann .
- 17 Die Lampe  leuchtet auf und die Toastzeit wird automatisch angepasst, so dass Sie die gleiche Bräunung wie bei ungefrorenem Brot erzielen.

Brötchenaufsatz

-  Verwenden Sie den Brötchenaufsatz nur auf Bräunungsstufe 1.
- 18 Mit dem Brötchenaufsatz keine gefrorenen, mit Butter bestrichenen, belegten, glasierten oder gefüllten Brötchen wärmen.
 - 19 Stellen Sie den Brötchenaufsatz auf den Toaster und achten Sie darauf, dass die Füßchen im Toastschlitz sitzen.
 - 20 Legen Sie die Brötchen auf den Brötchenaufsatz.
 - 21 Stellen Sie den Bräunungsgrad auf 1 (nur ein Lämpchen leuchtet auf) und drücken Sie den Hebel nach unten.
 - 22 Wenn der Hebel hochspringt, können Sie die warmen Brötchen abnehmen.
 - 23 Fassen Sie das Drahtgestell des Brötchenaufsatzes bitte nicht an – es wird heiß.
 - 24 Entfernen Sie den Brötchenaufsatz vor dem gewöhnlichen Gebrauch des Toasters.

Toast aufwärmen

- 25 Verwenden Sie die niedrigste Einstellung. Nur einfaches, unbestrichenes Toastbrot aufwärmen.

Hinweise und Tipps

- 26 Wenn mehr als eine Scheibe Brot getoastet werden soll, sollten Sie Brot verwenden, das gleich groß, gleich dick und gleich frisch ist.
- 27 Altbackenes Brot (also Brot von gestern) enthält weniger Feuchtigkeit und wird dadurch beim Toasten knuspriger.
- 28 Altes oder dünnes Brot braucht beim Toasten weniger Zeit als frisches oder dickes Brot. Verwenden Sie also eine niedrigere Stufe.
- 29 Süße Brotsorten (Heißwecken, Rosinenbrot usw.) werden wesentlich schneller braun als herkömmliches Brot. Man sollte deshalb für diese Brotsorten eine Einstellung mit hellerer Bräunung verwenden.

Pflege und Instandhaltung

- 30 Ziehen Sie das Netzkabel aus der Steckdose und lassen Sie das Gerät abkühlen.
- 31 Das Gehäuse von außen mit einem feuchten Tuch abwischen.
- 32 Entnehmen und leeren Sie die Krümelschublade. Reinigen Sie diese mit einem feuchten Tuch um Sie anschließend wieder in den Toaster zu geben.
- 33 Den Toaster nur benutzen, wenn die Krümelschublade eingesetzt und geschlossen ist.
- 34 Tauchen Sie das Gerät keinesfalls in Wasser oder in eine andere Flüssigkeit ein.
- 35 Keine ätzenden oder scheuernden Reinigungsmittel oder Lösungsmittel benutzen.

Mülltonnen Symbol

Um Umwelt- und Gesundheitsprobleme, hervorgerufen durch gefährliche Stoffe in elektrischen und elektronischen Waren, zu vermeiden, dürfen Geräte, die dieses Symbol tragen nicht mit dem normalen Hausmüll entsorgt werden, sondern müssen wiederaufbereitet, weiter genutzt oder recycled werden.



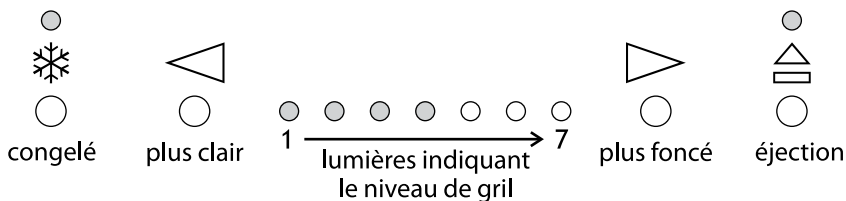
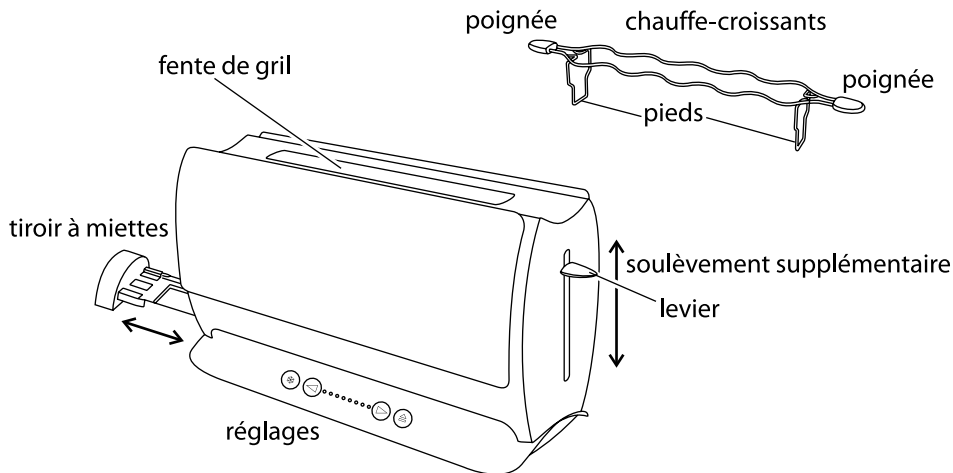

Lisez le mode d'emploi et gardez-le en lieu sûr. Si vous donnez l'appareil à quelqu'un, donnez-lui également le mode d'emploi. Déballiez l'appareil mais conservez l'emballage jusqu'à ce que vous soyez sûr que l'appareil fonctionne correctement.

précautions importantes

Prenez des précautions essentielles comme:

- 1 Cet appareil ne doit être utilisé que par ou sous la surveillance d'un adulte responsable.
- 2 Utilisez et rangez l'appareil hors de portée des enfants.
- 3 Ne plongez pas l'appareil dans un liquide, ne l'utilisez ni dans la salle de bain, ni près de l'eau, ni à l'extérieur.
- 4 Mettez le grille-pain droit sur une surface ferme, plate, et résistante à la chaleur.
- 5 Ne le mettez pas sur ou près d'un objet quelconque qui pourrait être endommagé, même par une chaleur modérée.
- 6 Le pain pourrait brûler. N'utilisez pas l'appareil près de ou sous des rideaux ou autres matériaux combustibles, et surveillez-le pendant qu'il est chaud.
- 7 La zone autour de la fente du grille-pain peut devenir très chaude – ne touchez pas !
- 8 Veillez à ce que le cordon d'alimentation ne soit pas en surplomb et qu'on ne puisse pas trébucher dessus ou l'accrocher.
- 9 Ne recouvrez pas l'appareil et ne posez rien dessus.
- 10 Si du pain est coincé dans le grille-pain, débranchez-le, laissez-le refroidir, et enlevez le pain avec précaution. N'utilisez rien de pointu – cela pourrait endommager la résistance.
- 11 Ne grillez pas des produits beurrés – ils pourraient prendre feu.
- 12 N'utilisez pas du pain en morceaux, ou du pain qui n'est pas plat, ou difforme – cela pourrait coincer le grille-pain.



- 13 Débranchez l'appareil quand vous ne l'utilisez pas et laissez-le refroidir avant de le déplacer ou de le nettoyer.
- 14 Nettoyez à fond et régulièrement les miettes qui sont dans le grille-pain, pour éviter qu'elles s'accumulent. Une accumulation de miettes est contraire à l'hygiène et constituerait un danger d'incendie.
- 15 N'utilisez pas le grille-pain si le tiroir à miettes n'est pas fixé et fermé.
- 16 Gardez l'appareil et le cordon à l'écart des plaques chauffantes, plans de cuisson et becs de gaz.
- 17 N'utilisez pas l'appareil à d'autres fins que celles décrites dans ce mode d'emploi.
- 18 Cet appareil ne doit pas être utilisé avec un minuteur externe ou un système de contrôle à distance.
- 19 Ne pas utiliser l'appareil en cas de dysfonctionnement.
- 20 Si le câble est abîmé, vous devez le faire remplacer par le fabricant, un de ses techniciens agréés ou une personne également qualifiée, pour éviter tout danger.

usage ménager uniquement

commandes tactiles

- N'appuyer pas sur les symboles ✱, ◀, ▶, ☰, il faut juste les toucher

mode veille

- Si vous ne touchez pas les commandes pendant 5 minutes, les lumières s'éteindront
- Pour redémarrer le grille-pain, touchez simplement le symbole ◀ ou ▶.

avant d'utiliser pour la première fois

- Réglez le niveau de dorage sur maximum (tous les niveaux de dorage s'allument).
- Utilisez l'appareil vide, pour amorcer la nouvelle résistance.
- Il se peut que cela sente un peu, mais cela est normal. Assurez-vous que la pièce soit bien aérée.

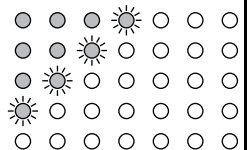

griller du pain

- 1 Mettez le grille-pain droit sur une surface ferme, plate, et résistante à la chaleur.
- 2 Ne le mettez pas sur ou près d'un objet quelconque qui pourrait être endommagé, même par une chaleur modérée.
- 3 Le pain pourrait brûler. N'utilisez pas l'appareil près de ou sous des rideaux ou autres matériaux combustibles, et surveillez-le pendant qu'il est chaud.
- 4 Mettez la fiche dans la prise de courant.
- 5 L'appareil va exécuter automatique un contrôle de routine.
- 6 Les lumières des quatre niveaux de gril de gauche s'allumeront.
- 7 Utilisez les boutons à chaque extrémité des lumières du niveau de gril pour éclaircir ◀ ou foncer ▶ le toast.
- 8 Les lumières du niveau de gril s'allumeront ou s'éteindront pour indiquer le niveau choisi.
- 9 Plus il y a de lumières allumées, plus le toast sera foncé.
- 10 Mettez le pain dans la fente à griller (épaisseur maximum: 28 mm).
- 11 Appuyez fort sur le levier.
- ✱ Il ne se bloquera pas si le grille-pain n'est pas branché dans une prise de courant.
- 12 Le décompte de grillage va se déclencher
 - a) La lumière la plus à droite va se mettre à clignoter, pendant que celles situées sur sa gauche vont rester illuminées.
 - b) Cette lumière va s'éteindre, puis celle située à sa gauche va se mettre à clignoter
 - c) Ceci se répétera jusqu'à l'extinction de toutes les lumières.
 - d) Une fois toutes ces lumières éteintes, le toast sera prêt.



ejection

13 Pour annuler toutes opérations, toucher le symbole .

14 Le symbole  s'illuminera, le toast sera éjecté, puis le symbole  s'éteindra.

soulèvement supplémentaire

15 Après avoir grillé des produits de petite taille (bagels, crumpets, etc.), le levier peut être soulevé davantage, pour qu'ils soient retirés plus facilement.

pain congelé

16 Laisser le niveau de grillage réglé à l'accoutumée, insérer le pain congelé dans la fente, puis toucher le symbole .

17 La lumière  s'allumera, et la durée de gril sera automatiquement changée pour obtenir le même niveau de gril que vous obtenez avec du pain non congelé.

chauffe-croissants

 Utiliser le chauffe-croissants uniquement sur la position 1.

18 Le chauffe-croissants ne convient pas pour décongeler des croissants, réchauffer des croissants beurrés, fourrés ou enrobés.

19 Placer le chauffe-croissants sur le haut du grille-pain, avec les pieds à l'intérieur de la fente.

20 Placer les croissants sur le chauffe-croissants.

21 Réglez le niveau du gril sur 1 et abaissez le levier.

22 Lorsque la manette monte vers le haut, les croissants sont prêts.

23 Ne pas toucher les fils du chauffe-croissants: risque de brûlure!

24 Retirer le chauffe-croissants avant d'utiliser le grille-pain pour griller du pain.

réchauffage du toast

25 Utilisez le réglage le plus bas. Ne réchauffez que du toast tel quel, non beurré.

conseils et suggestions

26 Lorsque vous grillez plus d'une tranche de pain, utilisez des tranches de taille, d'épaisseur et de fraîcheur semblables.

27 Le vieux pain (datant de la veille) contient moins d'humidité, ce qui rend le pain plus croustillant.

28 Le pain plus vieux ou plus fin grille plus rapidement que le pain frais ou épais. Utilisez un réglage plus faible.

29 Les produits de pain doux (tea cakes, fruit loaf, etc.) dorent beaucoup plus rapidement que le pain ordinaire, et doivent donc être grillés sur un réglage plus faible.

soins et entretien

30 Débranchez le grille-pain et laissez-le refroidir.

31 Essuyer les surfaces extérieures à l'aide d'un chiffon humide.

32 Enlevez et videz le tiroir à miettes. Essuyez-le avec un chiffon humide, séchez-le, et remettez-le ensuite dans le grille-pain.

33 N'utilisez pas le grille-pain si le tiroir à miettes n'est pas fixé et fermé.

34 N'immergez pas l'appareil dans de l'eau ou autre liquide.

35 N'utilisez pas de produits ou solvants de nettoyage agressifs ou abrasifs.

symbole poubelle barrée

Ce symbole signifie que l'appareil ne doit pas être jeté avec les autres déchets et qu'il fera l'objet d'une collecte sélective en vue de sa réutilisation, de son recyclage ou de sa valorisation. S'il contient des substances susceptibles de nuire à l'environnement, celles-ci seront éliminées ou neutralisées.



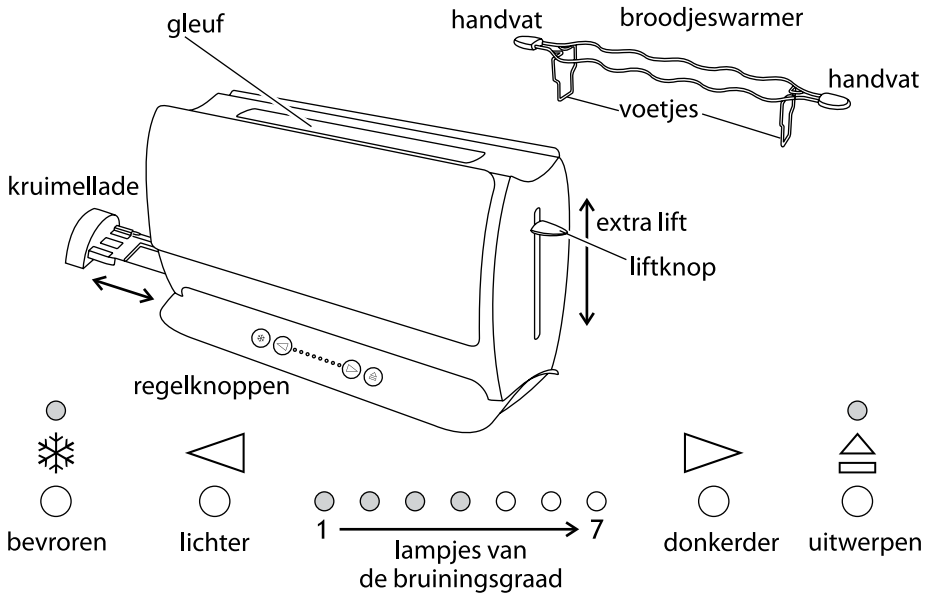

Lees de instructies en bewaar ze op een veilige plaats. Als u het apparaat aan iemand doorgeeft, geeft u dan ook de instructies mee door. Verwijder alle verpakkingsonderdelen, maar gooi ze pas weg als u zeker weet dat het apparaat goed functioneert.

belangrijke veiligheidsmaatregelen

Volg de gebruikelijke veiligheidsmaatregelen, zoals:





- 1 Dit apparaat mag uitsluitend worden gebruikt door of onder toezicht van een volwassene.
- 2 Het apparaat moet steeds buiten het bereik van kinderen gebruikt en opgeborgen worden.
- 3 Dit apparaat mag niet in vloeistoffen worden ondergedompeld of in de badkamer, in de buurt van water of in de open lucht worden gebruikt.
- 4 Zet de broodrooster rechtop op een stevige, vlakke, hittebestendige ondergrond.
- 5 Zet hem niet op of in de buurt van voorwerpen die zelfs bij matige hitte kunnen beschadigen.
- 6 Brood kan verbranden. Gebruik het apparaat niet onder of in de buurt van gordijnen of andere brandbare stoffen en houd het apparaat zolang het heet is in de gaten.
- 7 Rondom de gleuf wordt de broodrooster zeer heet; niet aanraken!
- 8 Leg het snoer zodanig dat het niet uitsteekt en niemand erover kan struikelen of erachter kan blijven haken.
- 9 Houd de bovenkant van het apparaat vrij; zet er niets bovenop.
- 10 Als er brood vast blijft zitten, haalt u de stekker van het apparaat uit het stopcontact, laat u het apparaat afkoelen en haalt u het brood er voorzichtig uit. Gebruik geen scherpe voorwerpen; hierdoor beschadigen de elementen.
- 11 Rooster behalve tosti's geen beboterde etenswaren; ze kunnen vlam vatten.
- 12 Gebruik geen uit elkaar vallend, krom of misvormd brood; hierdoor kan de broodrooster blokkeren.
- 13 Haal de stekker van het apparaat uit het stopcontact als hij niet wordt gebruikt, en laat hem afkoelen voordat hij wordt verplaatst of gereinigd.
- 14 Verwijder regelmatig de kruimels uit de broodrooster om te voorkomen dat ze zich ophopen. Dit is onhygiënisch en kan brandgevaar veroorzaken.





- 15 Gebruik de broodrooster alleen met de kruimmellade eronder.
- 16 Houd het apparaat en het snoer verwijderd van warmhoud- en kookplaten, gaspitten e.d.
- 17 Gebruik het apparaat niet voor andere doeleinden dan degene die in deze gebruiksaanwijzing worden beschreven.
- 18 Dit apparaat mag niet bediend worden met een externe timer of een bedieningsstelsel op afstand.
- 19 Gebruik het apparaat niet indien het beschadigd is of een defect vertoont.
- 20 Indien het snoer beschadigd is, moet het door de fabrikant, een technicus of een ander deskundige persoon vervangen worden om eventuele risico's te vermijden.

uitsluitend voor huishoudelijk gebruik

aanraakbedieningen

- Druk niet op , , , , u hoeft ze alleen maar aan te raken.



standby

- Als u de bedieningen 5 minuten lang niet aanraakt gaan de lichtjes uit, om elektriciteit te sparen.
- Om het apparaat weer in te schakelen raakt u  of  aan.

voor het allereerste gebruik

- Zet de bruiningsgraad op maximaal (alle lampjes van de bruiningsgraad gaan aan).
- Zet het apparaat leeg aan om de nieuwe verwarmingselementen in te werken.
- Dit kan een lichte geur verspreiden, maar hier hoeft u zich geen zorgen om te maken. Zorg voor goede ventilatie.

brood roosteren



- 1 Zet de broodrooster rechtop op een stevige, vlakke, hittebestendige ondergrond.
 - 2 Zet hem niet op of in de buurt van voorwerpen die zelfs bij matige hitte kunnen beschadigen.
 - 3 Brood kan verbranden. Gebruik het apparaat niet onder of in de buurt van gordijnen of andere brandbare stoffen en houd het apparaat zolang het heet is in de gaten.
 - 4 Steek de stekker in het stopcontact.
 - 5 Het apparaat voert eerst een zelfcontrole uit.
 - 6 De vier linkerlampjes van de bruiningsgraad gaan aan.
 - 7 Gebruik de knoppen aan een van beide uiteinden van de lampjes van de bruiningsgraad voor lichter  of donkerder  brood.
 - 8 De lampjes van de bruiningsgraad gaan aan/uit om de gekozen bruiningsgraad aan te geven.
 - 9 Hoe meer lampjes er branden, des te donkerder het brood wordt.
 - 10 Plaats brood in de gleuf (maximale dikte 2,8 cm).
 - 11 Druk de liftknop helemaal naar beneden.
- ★ Hij blijft alleen naar beneden gedrukt als de stekker van de broodrooster in het stopcontact zit.

- 12 De lichtjes van de bruiningsgraad tellen af:

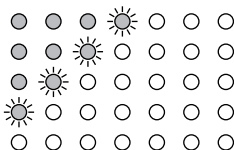
- a) het rechterlampje knippert, het lampje links ervan brandt
- b) het rechter lampje gaat uit, het lampje links ervan knippert
- c) dit gaat door tot alle lampjes uit zijn
- d) als alle lampjes uit zijn wordt het geroosterde brood uitgeworpen.



uitwerpen

- 13 Om de toaster halverwege te stoppen drukt u op .
- 14 Het  lampje gaat branden, het geroosterde broodje wordt uitgeworpen, dan gaat het  lampje weer uit.

extra lift

15 Na het roosteren van kleine etenswaren (bagels, beschuitbollen enz.) kunt u de liftknop verder omhoog tillen, zodat u ze gemakkelijker uit de broodrooster kunt halen.

bevroren brood ❄

- 16 Laat de bruiningsbediening op uw favoriete instelling staan, voer het bevroren brood in, doe de liftknop omlaag en raak ❄ aan.
- 17 Het lampje "❄" gaat aan en de roostertijd wordt automatisch gewijzigd om dezelfde bruiningsgraad te verkrijgen als bij brood dat niet bevroren is.

broodjeswarmer

- ❄ Als u de broodjeswarmer gebruikt, mag u de bruiningsgraad niet hoger dan 1 instellen.
- 18 Gebruik de broodjeswarmer niet om bevroren, geboterde, bestreken, gevulde broodjes of broodjes met een suikerlaag op te warmen.
- 19 Plaats de broodjeswarmer bovenop de broodrooster met de voetjes in de gleuf.
- 20 Plaats de broodjes bovenop de broodjeswarmer.
- 21 Stel de bruiningsgraad in op 1 en laat dan liftknop zakken.
- 22 Wanneer het liftknop opspringt, verwijdert u de opgewarmde broodjes.
- 23 Raak de draden van de broodjeswarmer niet aan – deze zijn heet.
- 24 Verwijder de broodjeswarmer alvorens de broodrooster normaal te gebruiken.

geroosterd brood opnieuw opwarmen

25 Gebruik de laagste stand. Warm alleen geroosterd brood zonder boter of beleg opnieuw op.

aanwijzingen en tips

- 26 Gebruik bij het roosteren van meerdere sneeën brood, brood van dezelfde grootte, dikte en versheid.
- 27 Oud brood bevat minder vocht, waardoor het knapperiger geroosterd brood wordt.
- 28 Oud of dun brood wordt sneller bruin dan vers of dik brood. Gebruik een lagere stand.
- 29 Zoete broodproducten (krentenbollen, krentenbrood e.d.) worden veel sneller bruin dan gewoon brood en dienen dan ook op een lagere stand te worden geroosterd.

zorg en onderhoud

- 30 Haal de stekker van de broodrooster uit het stopcontact en laat hem afkoelen.
- 31 Neem de buitenkant van de mixer af met een vochtige doek.
- 32 Verwijder de kruimellade en maak hem leeg. Neem de kruimellade met een vochtige doek af, droog hem en breng hem weer aan in de broodrooster.
- 33 Gebruik de broodrooster alleen met de kruimmellade eronder.
- 34 Dompel het apparaat niet onder in water of een andere vloeistof.
- 35 Gebruik geen agressieve of schurende reinigingsmiddelen of oplossingen.

symbool van vuilcontainer

Om milieu- en gezondheidsproblemen als gevolg van gevaarlijke stoffen in elektrische en elektronische producten te vermijden, mogen apparaten met dit symbool niet worden weggegooid met niet-gesorteerd gemeentelijk afval, maar moeten ze worden teruggewonnen, opnieuw gebruikt of gerecycled.



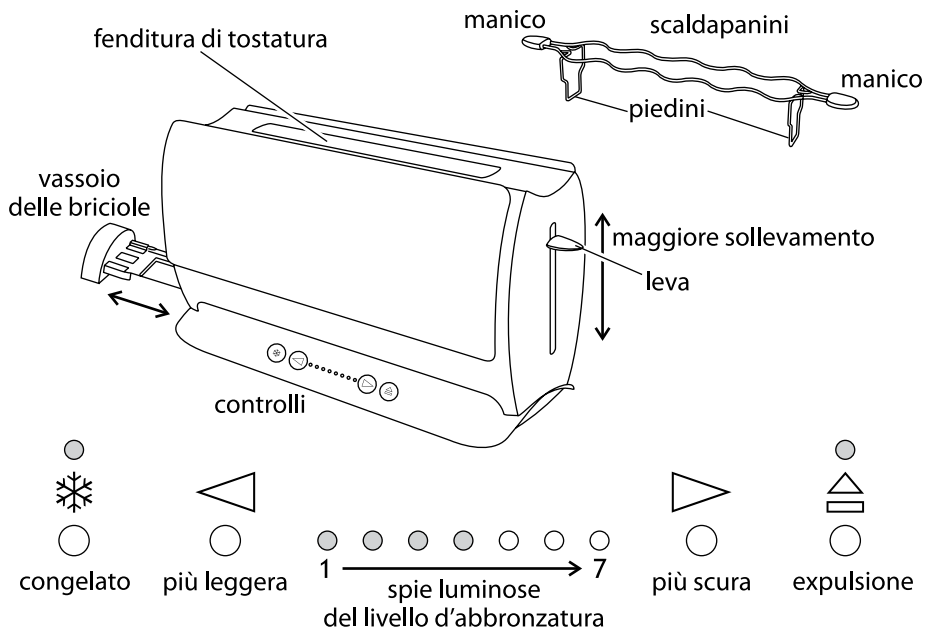

Leggere attentamente le istruzioni e conservarle. Se l'apparecchio viene ceduto a terzi, passare anche le istruzioni. Rimuovere tutto il materiale d'imballaggio, ma conservarlo fino a quando si è certi che l'apparecchio funzioni.

norme di sicurezza importanti

Osservare le precauzioni fondamentali di sicurezza, e in particolare quanto segue:

- 1 Questo apparecchio deve essere usato solo da un adulto responsabile, o sotto il suo controllo.
- 2 Utilizzare e riporre l'apparecchio lontano dalla portata dei bambini.
- 3 Non immergere l'apparecchio nei liquidi, non usarlo nella stanza da bagno, in prossimità dell'acqua o all'aperto.
- 4 Posizionare verticalmente il tostapane su una superficie stabile, in pari e resistente al calore.
- 5 Non metterlo sopra o vicino ad oggetti che potrebbero essere danneggiati anche da temperature moderate.
- 6 Il pane potrebbe bruciare, per cui non usare il tostapane sotto o vicino a tende od altri materiali infiammabili, e tenerlo d'occhio mentre è caldo.
- 7 L'area circostante la fenditura di tostatura diventa molto calda: non toccarla!
- 8 Sistemare il cavo d'alimentazione in modo che non penzoli, non ci si possa impigliare o inciampare.
- 9 Non coprire l'apparecchio, e non metterci sopra niente.
- 10 Se il pane s'inceppa, staccare la spina del tostapane, lasciarlo raffreddare e rimuovere il pane con attenzione. Non usare per far questo oggetti appuntiti o taglienti, altrimenti si potrebbero danneggiare gli elementi.
- 11 Non tostare articoli "imburrati", poiché potrebbero incendiarsi.
- 12 Non usare fette di pane lacerate, arricciate o di forma irregolare, poiché potrebbero fare inceppare il tostapane.
- 13 Togliere il filo della spina dalla presa della corrente quando non state usando l'apparecchio e lasciarlo raffreddare prima di spostarlo o pulirlo.



- 14 Ripulire frequentemente il tostapane dalle briciole per evitare che si accumulino, Ciò non sarebbe igienico e potrebbe costituire un pericolo d'incendio.
- 15 Non usare il tostapane senza avere montato e chiuso il vassoio per le briciole.
- 16 Conservare l'apparecchio e il cavo d'alimentazione lontano da piastre calde, piani di cottura o bruciatori.
- 17 Non usate l'apparecchio per usi diversi da quelli per i quali è stato progettato, che vengono descritti in questo manuale di istruzioni.
- 18 Questo apparecchio non deve essere azionato da un timer esterno o da un sistema telecomandato.
- 19 Non mettere in funzione l'apparecchio se è danneggiato o guasto.
- 20 Se il cavo è danneggiato, farlo cambiare dal fabbricante o dal suo agente di servizio, per evitare pericoli.

solo per uso domestico

comandi a sfioramento

- Non premere ✱, ◀, ▶, ☰, sfiorarli appena.

modalità sleep

- Se i comandi non vengono sfiorati per 5 minuti, le spie si spegneranno, per risparmiare elettricità.
- Per riaccendere il tostapane, basta sfiorare ◀ o ▶.

prima di usare l'apparecchio per la prima volta

- Impostare sul massimo il livello d'abbronzatura (con tutte le spie d'abbronzatura accese).
- Usare il tostapane vuoto per condizionare gli elementi nuovi.
- Si può produrre un certo odore, ma non è da preoccuparsi. Assicurarsi però che la stanza sia ben ventilata.

tostatura del pane

- 1 Posizionare verticalmente il tostapane su una superficie stabile, in pari e resistente al calore.
- 2 Non metterlo sopra o vicino ad oggetti che potrebbero essere danneggiati anche da temperature moderate.
- 3 Il pane potrebbe bruciare, per cui non usare il tostapane sotto o vicino a tende od altri materiali infiammabili, e tenerlo d'occhio mentre è caldo.
- 4 Inserire la spina nella presa di corrente.
- 5 L'apparecchio effettuerà prima un controllo di routine.
- 6 Si accenderanno le quattro spie luminose di sinistra del livello d'abbronzatura.
- 7 Usare i pulsanti ad entrambe le estremità delle spie luminose del livello d'abbronzatura per rendere più leggera ◀ o più scura ▶ l'abbronzatura del toast.
- 8 Le spie luminose d'abbronzatura si accendono/spengono per indicare il livello prescelto.
- 9 Quante più spie s'accendono tanto più scura sarà l'abbronzatura del toast.
- 10 Metta una fetta di pane (con spessore massimo di 28 mm) nella fenditura di tostatura.
- 11 Premere completamente in giù la leva.

✱ Se il tostapane non è collegato alla rete elettrica d'alimentazione però non si blocca.

12 Le spie del livello di tostatura si spegneranno:

- a) la spia a destra lampeggerà, le spie a sinistra si accenderanno
- b) la spia a destra si spegnerà, la spia a sinistra lampeggerà
- c) fino a quando tutte le spie non si spegneranno
- d) quando si spegneranno tutte, il toast uscirà.

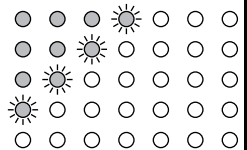

espulsione ☰

- 13 Per fermare il tostapane a metà ciclo, sfiorare ☰.
- 14 la spia ☰ si accenderà, il toast verrà espulso, poi la spia ☰ si spegnerà.

maggiore sollevamento

15 Dopo avere tostato articoli piccoli (come ciambelline, focaccine, ecc.) la leva può essere fatta sollevare di più per facilitare la loro rimozione.

pane congelato ❄

16 Impostare il comando della tostatura al livello desiderato, inserire il pane congelato, abbassare la leva, poi sfiorare ❄.

17 Si accende ora la spia luminosa ❄ e il tempo di tostatura viene cambiato automaticamente per ottenere lo stesso livello d'abbronzatura del pane non congelato.

scaldapanini

❄ Utilizzare lo scaldapanini solo sul livello di doratura 1.

18 Non utilizzate lo scaldapanini per scaldare panini congelati, imburrati, ricoperti, ghiacciati o ripieni.

19 Posizionate lo scaldapanini sopra al tostapane, con i piedini nella fenditura.

20 Mettete i panini dentro alla scaldapanini.

21 Impostate il livello d'abbronzatura su 1, abbassate quindi la leva.

22 Quando la leva salta su, togliere i panini scaldati.

23 Non toccate i fili dello scaldapanini – sono molto caldi.

24 Rimuovere lo scaldapanini prima di utilizzare il tostapane normalmente.

come riscaldare il toast

25 Selezionare il livello più basso d'abbronzatura. Riscaldare solo i toast normali, non quelli "imburrati".

consigli e suggerimenti

26 Quando si deve tostare più di una fetta di pane, usare fette di dimensioni, spessore e freschezza simile.

27 Il pane raffermo (del giorno prima) contiene meno umidità, per cui produce toast più croccanti.

28 Il pane raffermo e sottile cuoce più rapidamente di quello fresco o spesso: usare perciò una regolazione più bassa.

29 Il prodotti dolci (focaccine da tè, dolci alla frutta, ecc.) s'abbronzano molto più rapidamente del pane ordinario, per cui bisogna tostarli con una regolazione più bassa.

cura e manutenzione

30 Staccare la spina del tostapane e lasciarlo raffreddare.

31 Passare un panno inumidito sulle superfici esterne dell'apparecchio per pulirlo.

32 Rimuovere e vuotare il vassoio delle briciole. Pulirlo usando un panno inumidito, asciugarlo e rimetterlo nel tostapane.

33 Non usare il tostapane senza avere montato e chiuso il vassoio per le briciole.

34 Non immergete l'apparecchio in acqua od in altri liquidi.

35 Non usare prodotti di pulizia ruvidi o abrasivi, né solventi.

simbolo bidone della spazzatura su ruote

Per evitare danni all'ambiente e alla salute causati da sostanze pericolose delle parti elettriche ed elettroniche, gli apparecchi contrassegnati da questo simbolo non devono essere smaltiti con i rifiuti indifferenziati, ma recuperati, riutilizzati o riciclati.



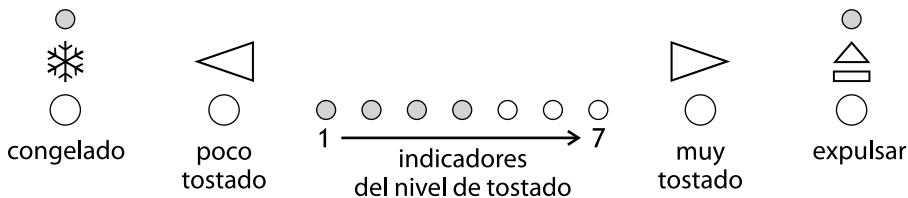
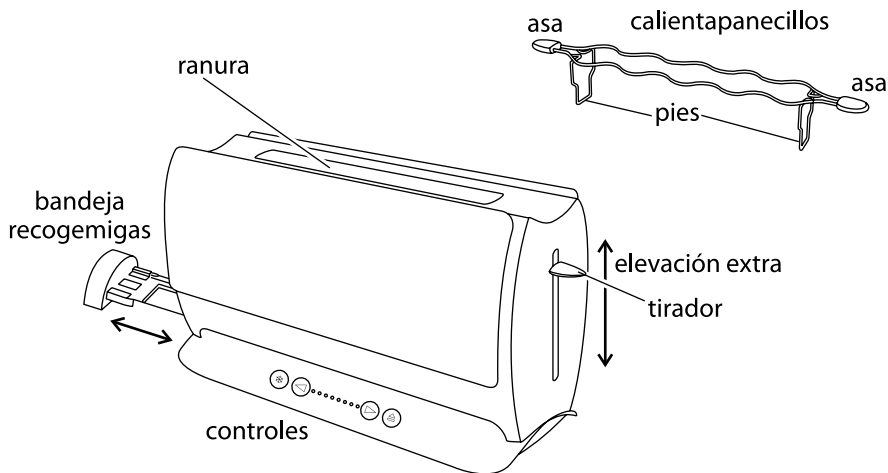

Lea las instrucciones y guárdelas en un lugar seguro. Si da el aparato a otro, pase también las instrucciones. Quite todo el embalaje, y guárdelo hasta que sepa que el aparato funciona bien.

seguridad importante

Siga las precauciones básicas de seguridad, incluyendo:





- 1 Este aparato deberá ser usado por, o bajo la supervisión de un adulto responsable.
- 2 Use y guarde el aparato fuera del alcance de los niños.
- 3 No ponga el aparato en líquido, no lo use en un cuarto de baño, cercano a agua, o al aire libre.
- 4 Ponga el tostador sobre su base en una superficie firme, nivelada y resistente al calor.
- 5 No lo ponga sobre o cercana a algo que pueda ser dañado incluso por un calor moderado.
- 6 El pan puede quemarse. No use el aparato cercano a, o debajo de, las cortinas u otros materiales combustibles y vigílelo mientras está caliente.
- 7 La zona en el entorno de la ranura se calienta mucho — ¡no la toque!
- 8 Coloque el cable de manera que no sobresalga, y alguien pueda tropezar en él o engancharlo.
- 9 No cubra el aparato ni ponga nada sobre él.
- 10 Si se atasca el pan, desenchufe el tostador, déjela enfriar y saque el pan con cuidado. No use algo puntiagudo para hacer esto, dañará las resistencias.
- 11 No tueste nada con mantequilla, puede incendiarse.
- 12 No use pan roto, curvado o deformado, podría atascar el tostador.
- 13 Cuando no lo use, desenchufe el aparato y deje que se enfríe antes de moverlo o limpiarlo.
- 14 Limpie frecuentemente las migas que caigan en el tostador, para evitar que se acumulen. Esto no es higiénico y podría causar un peligro de incendio.





- 15 No use el tostador a menos que la bandeja recogemigas esté correctamente colocada y cerrada.
- 16 Mantenga el aparato y el cable fuera de platos de cocina calientes, hornos o quemadores.
- 17 No use el aparato para ningún fin distinto a los descritos en estas instrucciones.
- 18 Este aparato no debe ser usado por un temporizador externo o por un sistema de control remoto.
- 19 No use el aparato si está dañado o funciona mal.
- 20 Si el cable está dañado, éste deberá ser cambiado por el fabricante o su agente de servicio, para evitar peligro.

sólo para uso doméstico

controles táctiles

- No apriete , , , , sólo tóquelos.



modo dormir

- Si no toca los botones en 5 minutos, las luces se apagarán, para ahorrar electricidad
- Para volver a encender el tostador, toque  ó .

antes de usar por primera vez



- Ponga el nivel de tostar a lo máximo (se iluminan todos los indicadores del nivel de tostado).
- Haga funcionar el aparato vacío para purgar las resistencias nuevas.
- Puede que esto huela un poco, pero no es algo que deba preocuparle. Asegúrese de que la estancia esté bien ventilada.

tostar pan

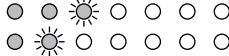
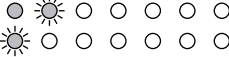
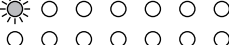
- 1 Ponga el tostador sobre su base en una superficie firme, nivelada y resistente al calor.
- 2 No lo ponga sobre o cercana a algo que pueda ser dañado incluso por un calor moderado.
- 3 El pan puede quemarse. No use el aparato cercano a, o debajo de, las cortinas u otros materiales combustibles y vigílelo mientras está caliente.
- 4 Enchufe el aparato a la corriente.
- 5 El aparato hará una autocomprobación de rutina.
- 6 Se iluminarán los 4 indicadores del nivel de tostado de la izquierda.
- 7 Use los botones en ambos extremos de los indicaciones del nivel de tostado para reducir  o aumentar  el nivel de tostado.
- 8 Las luces de los indicadores se encienden/apagan para indicar el nivel elegido.
- 9 Cuantas más luces haya iluminadas, mayor el nivel de tostado.
- 10 Ponga el pan en la ranura (con un grosor máximo de 28 mm).
- 11 Apriete el tirador totalmente hacia abajo.
- * No se bloqueará si el tostador no está conectado al suministro eléctrico.
- 12 El nivel de tueste hará una cuenta atrás:

- a) La luz más a la derecha parpadeará, las luces de la izquierda se iluminarán 
- b) La luz más a la derecha se apagará, la luz a su izquierda parpadeará 
- c) Esto seguirá hasta que todas las luces se apaguen 
- d) Cuando todas se hayan apagado, la tostada saldrá. 

expulsión

- 13 Para expulsar la tostada a medio proceso, toque .
- 14 La luz  se iluminará, la tostada saldrá, entonces la luz  se apagará.

elevación extra

- 15 Después de tostar trozos pequeños (pan de barra, etc.) se puede elevar un poco más el tirador, para permitir que puedan sacarse con mayor facilidad.

pan congelado ❄️

- 16 Deje el control de tueste al nivel deseado, introduzca el pan congelado, baje el tirador y toque ❄️.
- 17 Se iluminará la luz ❄️, y se alterará automáticamente el tiempo de tostado para ofrecerle el mismo nivel de tostado que se obtiene con el pan sin congelar.

calientapanecillos

- ❄️ Use el calientapanecillos sólo en el nivel de tostado 1.
- 18 No use el calientapanecillos para calentar bollos congelados, untados con mantequilla, helados o rellenos.
- 19 Coloque el calientapanecillos en la parte superior del tostador, con los pies dentro de las ranuras.
- 20 Coloque los panecillos en la parte superior del calientapanecillos.
- 21 Ajuste el nivel de tostado a 1, entonces baje el tirador.
- 22 Cuando el tirador salte, quite los panecillos calentados.
- 23 No toque los alambres del calentador de panecillos – estarán calientes.
- 24 Quite el calientapanecillos antes de usar el tostador normalmente.

recalentar tostadas

- 25 Use la posición más baja. Recaliente solamente tostadas normales “sin mantequilla”.

consejos y ayudas

- 26 Cuando tueste más de una rebanada de pan, use pan de molde, o de tamaños, grosor y frescura similares.
- 27 El pan reseco (de ayer) contiene menos humedad, por tanto hace tostadas más secas y crujientes
- 28 El pan reseco o delgado se tuesta con mayor rapidez que el pan fresco o grueso. Use una posición inferior
- 29 Los productos de pan dulce (bollo de leche, bollo de fruta, etc.) se tuestan mucho más pronto que el pan normal, por tanto, deberán tostarse en una posición de tostar inferior

cuidado y mantenimiento

- 30 Desenchufe el tostador y déjelo enfriar.
- 31 Limpie las superficies exteriores con un paño húmedo.
- 32 Retire y vacíe la bandeja recogemigas. Límpiela con un paño húmedo. Séquela y vuélvala a colocar en el tostador.
- 33 No use el tostador a menos que la bandeja recogemigas esté correctamente colocada y cerrada.
- 34 No sumerja el aparato en agua ni en ningún otro líquido.
- 35 No use agentes de limpieza abrasivos ni solventes.

símbolo de un contenedor con ruedas

Para evitar problemas medioambientales y de salud debido a las sustancias peligrosas con que se fabrican los productos eléctricos y electrónicos, los aparatos con este símbolo no se deben desechar junto con el resto de residuos municipales, sino que se deben recuperar, reutilizar o reciclar.



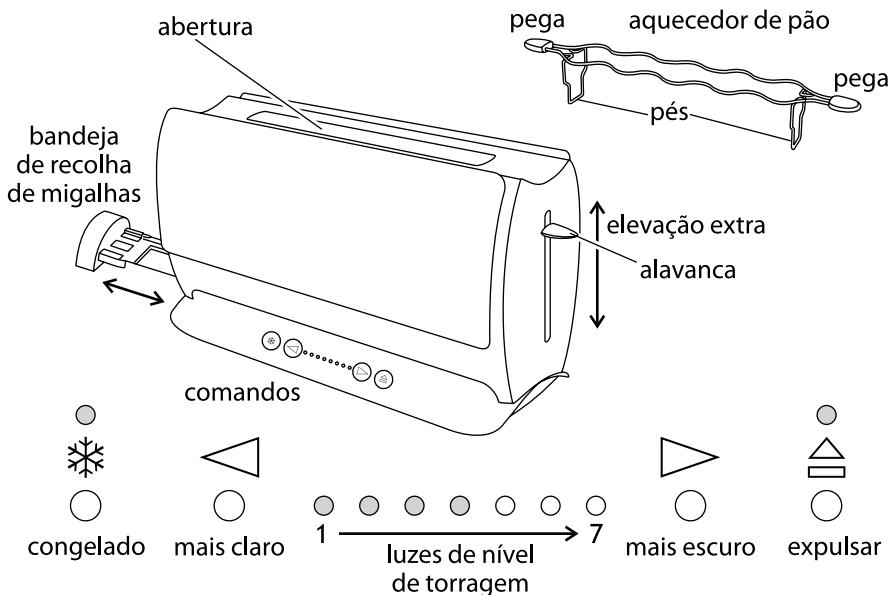

Leia atentamente todas as instruções e guarde-as num local seguro. Se der ou emprestar o aparelho a alguém, entregue também as instruções. Retire todo o material de embalagem, mas guarde-o até verificar que o aparelho funciona.

medidas de precaução importantes

Siga as precauções básicas de segurança, incluindo as seguintes:

- 1 Este aparelho só deve ser utilizado por um adulto ou sob a vigilância de um adulto responsável.
- 2 Utilize e guarde o aparelho fora do alcance das crianças.
- 3 Não mergulhe o aparelho em líquidos, nem o utilize em casas de banho, próximo de água ou ao ar livre. 
- 4 Coloque a torradeira direita numa superfície estável, nivelada e resistente ao calor.
- 5 Não a coloque em cima ou perto de qualquer objecto que seja susceptível de sofrer danos mesmo com calor moderado.
- 6 O pão pode arder. Não utilize este aparelho próximo ou por baixo de cortinas ou outros materiais combustíveis e vigie-o enquanto estiver quente.
- 7 A área à volta da abertura fica muito quente. Não a toque!
- 8 Estenda o cabo eléctrico de forma a não ficar suspenso, trilhado ou onde se possa tropeçar.
- 9 Não cubra o aparelho nem coloque-se sobre ele.
- 10 Se o pão ficar preso, desligue a torradeira da tomada, deixe-a arrefecer e depois, cuidadosamente, retire o pão. Não utilize nenhum instrumento afiado para o retirar, já que pode danificar as resistências.
- 11 Não toste alimentos barrados com manteiga, já que esta pode pegar fogo.
- 12 Não utilize pão partido, ondulado ou deformado, já que pode ficar preso na torradeira.
- 13 Desligue o aparelho da tomada quando não o estiver a utilizar e deixe-o arrefecer antes de o mudar de um sítio para outro ou de o limpar.
- 14 Limpe frequentemente as migalhas da torradeira para evitar a sua acumulação. Além de ser pouco higiénico, pode causar um risco de incêndio.
- 15 Não utilize a torradeira se a bandeja de recolha de migalhas não estiver correctamente colocada e fechada.

- 16 Coloque o aparelho e o cabo eléctrico afastados de placas quentes, cabeças de fogão eléctrico ou a gás.
- 17 Não utilize este aparelho para quaisquer outros fins que não sejam os descritos nestas instruções.
- 18 Este aparelho não deverá ser posto em funcionamento com um temporizador externo ou com um sistema de comando à distância.
- 19 Não utilize o aparelho se estiver danificado ou se o seu funcionamento for defeituoso.
- 20 Se o cabo eléctrico estiver danificado, o fabricante, o seu agente de assistência técnica ou qualquer profissional devidamente qualificado deverá substituí-lo para se evitarem riscos.

apenas para uso doméstico

comandos tácteis

- Não pressione ✱, ◀, ▶, △; toque apenas.

modo de repouso

- Caso não toque nos comandos por 5 minutos, as luzes desligam-se para poupar electricidade.
- Para tirar a torradeira do modo de repouso, toque em ◀ ou ▶.

antes de utilizar pela primeira vez

- Regule o nível de torragem para o máximo (acendem-se todas as luzes de nível de torragem).
- Ponha a torradeira a funcionar vazia para curar as resistências novas.
- Este processo pode provocar um certo cheiro, mas não precisa de se preocupar. Verifique se a sala está bem ventilada.

torrar pão

- 1 Coloque a torradeira direita numa superfície estável, nivelada e resistente ao calor.
- 2 Não a coloque em cima ou perto de qualquer objecto que seja susceptível de sofrer danos mesmo com calor moderado.
- 3 O pão pode arder. Não utilize este aparelho próximo ou por baixo de cortinas ou outros materiais combustíveis e vigie-o enquanto estiver quente.
- 4 Ligue a ficha à tomada eléctrica.
- 5 O aparelho primeiro realizará uma rotina de verificação.
- 6 As quatro luzes esquerdas de nível de torragem acendem-se.
- 7 Utilize os botões de ambos os lados das luzes de nível de torragem para obter uma torrada mais clara ◀ ou mais escura ▶.
- 8 As luzes de nível de torragem acendem-se e apagam-se para indicar o nível escolhido.
- 9 Quantas mais luzes estiverem acesas mais escura será a torrada.
- 10 Coloque o pão na abertura (espessura máxima de 28 mm).
- 11 Pressione completamente para baixo a alavanca do pão.
- ✱ Esta só engata em baixo se a torradeira estiver ligada à electricidade.
- 12 As luzes do nível de torragem farão a contagem regressivamente:
 - a) a luz mais à direita pisca; as luzes à esquerda desta brilham
 - b) a luz mais à direita apaga-se; as luzes à esquerda desta piscam
 - c) esta situação prolonga-se até que todas as luzes se apaguem
 - d) Quando todas as luzes estiverem apagadas a torrada é expulsa.

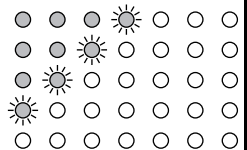

expulsar △

- 13 Para parar a torradeira a meio do ciclo, toque em △.
- 14 A luz △ acende-se, a torrada é expulsa e a luz △ desliga-se.

elevação extra

- 15 Para retirar mais facilmente alimentos com formatos mais pequenos (como bagels, torradas de baguete, etc.), pode elevar um pouco mais a alavanca.

pão congelado ❄️

- 16 Regule o comando de torragem conforme pretendido, introduza o pão congelado, baixe a alavanca e toque em ❄️.
- 17 A luz ❄️ acende-se e o tempo de torragem é automaticamente alterado para proporcionar o mesmo grau de torragem que obtém com o pão não congelado.

aquecedor de pão

- ❄️ Use sempre o aquecedor de pão no nível de torragem 1.
- 18 Não use o aquecedor de pão para aquecer pão congelado, barrado ou recheado.
- 19 Coloque o aquecedor de pão em cima da torradeira, com os pés dentro das ranhuras.
- 20 Coloque o pão em cima do aquecedor de pão.
- 21 Regule a torradeira para o nível 1, e empurre a alavanca para baixo.
- 22 Quando a alavanca saltar para cima, retire o pão aquecido.
- 23 Não toque nas partes metálicas do aquecedor de pão. Estarão muito quentes.
- 24 Retire o aquecedor de pão antes de voltar a usar normalmente a torradeira.

reaquecer torradas

- 25 Utilize a regulação mais baixa. Só aqueça torradas por barrar, sem manteiga.

conselhos e sugestões

- 26 Ao torrar mais de uma fatia de pão, utilize fatias de tamanho, espessura e frescura idênticas.
- 27 O pão seco (do dia anterior) contém menos humidade e, portanto, as torradas ficam mais estaladiças.
- 28 O pão seco ou fino torra mais rapidamente do que o pão fresco ou espesso. Utilize um nível mais baixo.
- 29 Produtos de pão doce ('tea cake', pão com frutas, etc.) torram muito mais rapidamente do que o pão simples e, por isso, a torradeira deverá ser regulada para um nível mais baixo.

cuidados e manutenção

- 30 Desligue a torradeira e deixe-a arrefecer.
- 31 Limpe as superfícies exteriores com um pano húmido.
- 32 Retire e esvazie a bandeja de recolha de migalhas. Limpe-a com um pano húmido, seque-a e volte a colocá-la na torradeira.
- 33 Não utilize a torradeira se a bandeja de recolha de migalhas não estiver correctamente colocada e fechada.
- 34 Não mergulhe o aparelho em água ou em qualquer outro líquido.
- 35 Não utilize produtos ou solventes de limpeza abrasivos ou fortes.

símbolo do caixote do lixo

Para evitar problemas ambientais e de saúde devido a substâncias perigosas contidas em equipamentos eléctricos e electrónicos, os aparelhos com este símbolo não deverão ser misturados com o lixo doméstico e sim recuperados, reutilizados ou reciclados.



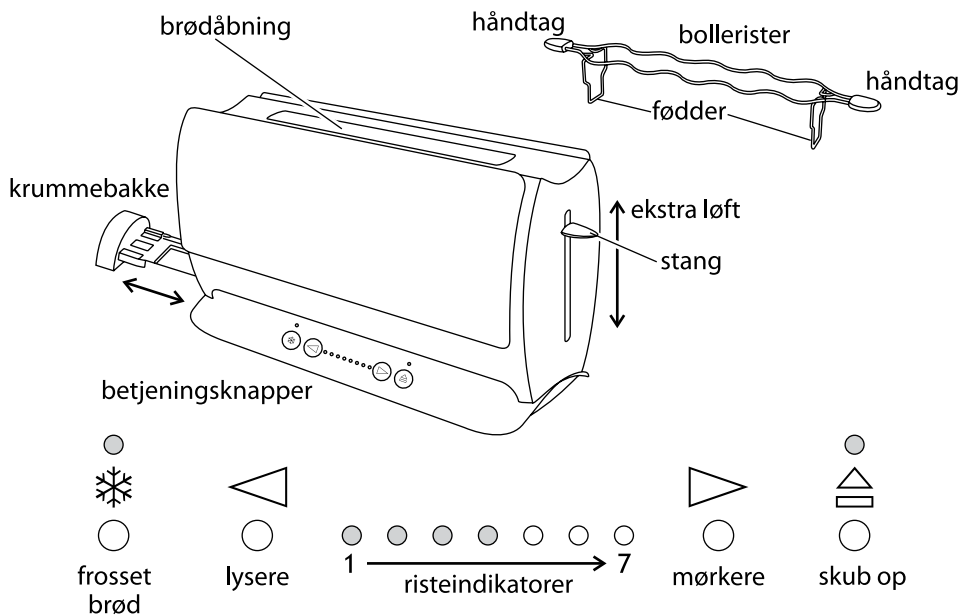

Læs brugsanvisningen, og gem den til eventuel senere brug. Hvis du sælger eller forærer apparatet til en anden, skal brugsanvisningen følge med. Tag apparatet ud af emballagen, men gem den, indtil du er sikker på, at apparatet fungerer.

vigtige sikkerhedsinstruktioner

Følg altid de grundlæggende sikkerhedsregler, herunder:

- 1 Apparatet må kun anvendes af eller i under opsyn af en ansvarlig voksen.
- 2 Apparatet skal placeres utilgængeligt for børn, både i brug og under opbevaring.
- 3 Nedsænk ikke apparatet i væske, og undlad at anvende det på badeværelset, i nærheden af vand eller udendørs.
- 4 Anbring brødristeren i opretstående stilling på et solidt, plant og varmebestandigt underlag.
- 5 Undlad at anbringe apparatet i nærheden af genstande, som ikke kan tåle varme.
- 6 Der kan gå ild i brød. Undlad at anvende apparatet i nærheden af eller direkte under gardiner eller andet brændbart materiale, og hold apparatet under opsyn, når det er varmt.
- 7 Undlad at berøre området omkring brødåbningen, da det bliver meget varmt.
- 8 Anbring ledningen, så den ikke hænger ud over en bordkant, og så man ikke kan snuble over den.
- 9 Undlad at tildække apparatet eller anbringe noget oven på det.
- 10 Hvis et stykke brød sætter sig fast, skal du tage stikket ud af stikkontakten, lade brødristeren køle af og derefter forsigtigt fjerne brødet. Undlad at anvende skarpe genstande, da de kan beskadige varmelegemerne.
- 11 Undlad at riste andre typer smurt brød end toast med fyld, da der ellers kan gå ild i brødet.
- 12 Undlad at anvende brød, som er gået i stykker, bøjet eller deformt, da det kan sætte sig fast i brødristeren.





- 13 Tag stikket ud af stikkontakten, når apparatet ikke er i brug, og før du flytter eller rengør det. Lad apparatet køle helt af, før du rengør det og stiller det til side.
- 14 Fjern jævnligt krummerne fra brødristeren. En ophobning af krummer er uhygiejnisk og udgør en brandfare.
- 15 Undlad at anvende brødristeren, hvis krummebakken ikke er monteret og lukket.
- 16 Undlad at anbringe apparatet og dets ledning i nærheden af varmeplader, kogeplader eller gasblus.
- 17 Anvend ikke apparatet til andre formål end dem, der er beskrevet i denne brugsanvisning.
- 18 Apparatet må ikke betjenes via en ekstern timer eller en fjernbetjening.
- 19 Undlad at anvende apparatet, hvis det er beskadiget eller ikke fungerer korrekt.
- 20 Hvis ledningen er beskadiget, skal den udskiftes af producenten, serviceværkstedet eller en tilsvarende kvalificeret fagmand, så eventuelle skader undgås.

kun til privat brug

berøringsknapper

- Det er ikke nødvendigt at trykke på knapperne , , , . Det er nok at berøre dem.







strømbesparelse

- Hvis knapperne ikke berøres i 5 minutter, slukkes de for at spare strøm.
- Tryk  eller  for at aktivere brødristeren igen.



før apparatet tages i brug første gang

- Indstil ristningsgraden til maksimum (alle indikatorer er tændt).
- Lad apparatet være tændt uden at lægge brød i, så de nye varmelegemer hærdes.
- Der kan forekomme lugt, men det er helt naturligt.
- Sørg for at lufte godt ud i rummet imens.

ristning af brød

- 1 Anbring brødristeren i opretstående stilling på et solidt, plant og varmebestandigt underlag.
- 2 Undlad at anbringe apparatet i nærheden af genstande, som ikke kan tåle varme.
- 3 Der kan gå ild i brød. Undlad at anvende apparatet i nærheden af eller direkte under gardiner eller andet brændbart materiale, og hold apparatet under opsyn, når det er varmt
- 4 Sæt stikket i stikkontakten.
- 5 Apparatet kører først et selvtjek.
- 6 De første fire risteindikatorer fra venstre tænder.
- 7 Brug knapperne i hver ende af risteindikatorerne til at gøre brødet lysere () eller mørkere ().
- 8 Risteindikatorerne tænder/slukker, alt efter hvor brunt brødet skal være.
- 9 Jo flere tændte risteindikatorer, jo mørkere bliver brødet.
- 10 Læg brød ned i toasterens brødåbning (maks. tykkelse 28 mm).
- 11 Tryk stangen ned til bunds.
- ★ Det er ikke muligt at låse stangen i position medmindre brødristeren er koblet til strømforsyningen.
- 12 Risteindikatorerne tæller ned:
 - a) indikatoren til højre blinker, og de resterende indikatorer lyser 
 - b) indikatorerne til højre slukkes og indikatoren til venstre for den blinker 
 - c) indikatorerne hhv. lyser, blinker og slukkes, indtil alle er slukket 
 - d) når alle indikatorer er slukket, skubbes brødet op. 

skub op

- 13 Hvis du ønsker at afbryde brødristeren halvvejs, skal du trykke på .
- 14 Knappen  lyser, brødet skubbes op, og  slukker igen.

ekstra løft

15 Efter ristningen af små stykker (bagels, teboller) er det muligt at stangen skal løftes lidt mere op, for at kunne fjerne dem nemmere.

frosset brød ❄️

16 Indstil risteindikatoren på det ønskede niveau, læg det frosne brød i risteren, tryk stangen ned og tryk på ❄️.

17 ❄️-indikatoren tænder, og ristetiden ændres automatisk, så brødet får samme bruningsgrad, som frisk brød normalt får.

bollerister

❄️ Bolleristeren må udelukkende anvendes ved ristningsgrad 1.

18 Bolleristeren må ikke bruges til opvarmning af boller der er nedfrosne, smurt, overtrukket, dækket med is eller fyldte.

19 Sæt bolleristeren fast på toasteren med benene ned i toasteren.

20 Bollerne placeres oven på bolleristeren.

21 Indstil ristningsgraden til 1 og træk stangen ned.

22 Når stangen skubbes op fjernes de varme boller

23 Undlad at røre ved bolleristerens ledninger – de er varme.

24 Husk at fjerne bolleristeren, før du anvender brødristeren igen på normal måde.

genopvarmning af brød

25 Anvend den laveste indstilling. Kun brød uden smør eller pålæg må genopvarmes.

gode råd og tips

26 Når du rister mere end én skive brød ad gangen, er det en fordel, hvis skiverne har samme størrelse og tykkelse og er lige friske.

27 Daggammelt brød indeholder mindre vand end friskt brød, og derfor bliver det sprødere, når det ristes.

28 Daggammelt eller tyndt brød ristes hurtigere end friskt eller tykt brød. Derfor skal du anvende en lavere indstilling.

29 Sødt brød (f.eks. frugtboller) bliver meget hurtigere brunt end almindeligt brød, så derfor skal du anvende en lavere indstilling.

pleje og vedligeholdelse

30 Tag brødristeren ud af stikkontakten, og lad den køle af.

31 Tør apparatets yderside af med en fugtig klud. Anvend om nødvendigt lidt opvaskemiddel.

32 Tag krummebakken ud, og tøm den. Tør den af med en fugtig klud, lad den tørre, og sæt den i brødristeren igen.

33 Undlad at anvende brødristeren, hvis krummebakken ikke er monteret og lukket.

34 Nedsenk ikke apparatet i vand eller andre væsker.

35 Undlad at anvende skrappe eller slibende rengøringsmidler eller opløsningsmidler til rengøring af apparatet.

symbolet med en affaldsspand

Elektriske og elektroniske apparater, der er mærket med dette symbol, kan indeholde farlige stoffer, og må ikke bortskaffes med husholdningsaffald, men skal afleveres på en dertil udpeget lokal genbrugsstation for at undgå skade på miljø og menneskers sundhed.



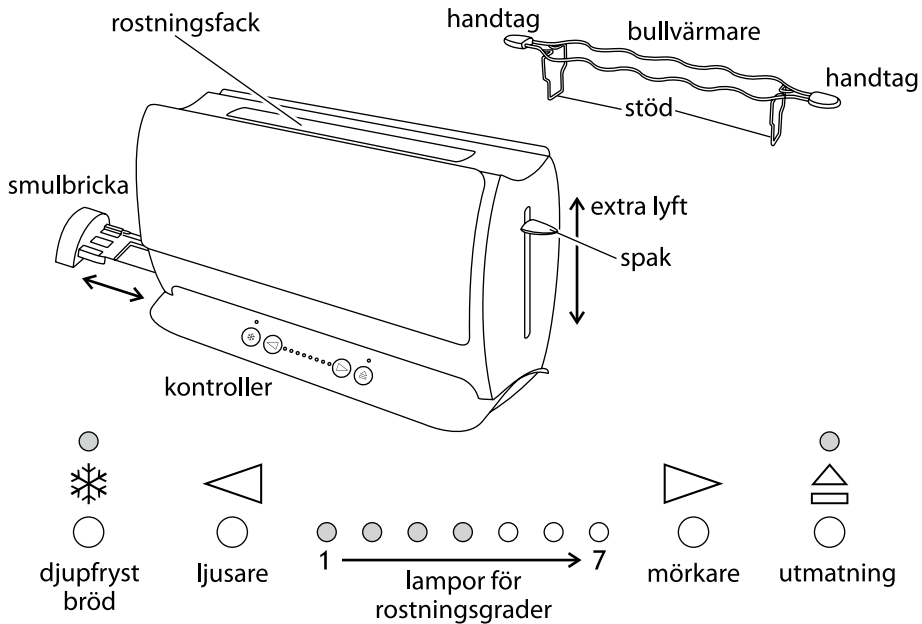

Läs bruksanvisningen och spara den. Om du lämnar ifrån dig apparaten, låt bruksanvisningen följa med. Ta bort allt förpackningsmaterial, men spara det tills du har kontrollerat att apparaten fungerar.

viktiga skyddsåtgärder

Följ allmänna säkerhetsföreskrifter, däribland följande:

- 1 Denna apparat får bara användas av ansvarig vuxen person eller under överinseende av ansvarig vuxen person.
- 2 Håll apparaten utom räckhåll för barn.
- 3 Lägg inte ned apparaten i vätska, använd den inte i badrum, nära vatten eller utomhus.
- 4 Placera brödrosten upprätt på en stadig, jämn och värmeisolerad yta.
- 5 Ställ den inte nära någonting som skulle kunna skadas även vid låg värme.
- 6 Bröd kan brinna. Använd därför inte apparaten nära eller under gardiner eller andra brännbara material och håll den under uppsikt så länge den är varm.
- 7 Området runt rostningsfacket blir mycket varmt - rör det inte!
- 8 Se till att sladden inte hänger ned så att man kan snubbla på den eller snärja in sig i den.
- 9 Täck inte över apparaten och lägg inte heller något ovanpå den.
- 10 Dra ur sladden om brödet fastnar, låt apparaten kallna och ta sedan försiktigt bort brödet. Använd inget vasst redskap, det kan förstöra värmeelementen.
- 11 Rosta ingenting med smör på – det kan börja brinna.
- 12 Använd inte bröd som är förstört på något sätt, delat eller sönderrivet eftersom det kan blockera brödrosten.
- 13 Dra ur sladden till apparaten när den inte används, innan den flyttas och före rengöring. Låt apparaten kallna fullständigt innan den rengörs och ställs undan.



- 14 Rensa ofta bort smulor från brödrosten, annars ansamlas smulor i den – det är ohygieniskt och kan orsaka brand.
- 15 Använd inte brödrosten om inte smulbrickan är på plats och stängd.
- 16 Håll apparat och sladd borta från värmeplattor, spisplattor eller öppen låga.
- 17 Använd inte apparaten för några andra ändamål än sådana som beskrivs i denna bruksanvisning.
- 18 Apparaten får inte användas med hjälp av en extern timer eller något fjärrkontrollsystem.
- 19 Använd inte apparaten om den är skadad eller fungerar dåligt.
- 20 Om sladden är skadad måste den ersättas av tillverkaren, serviceombud eller någon med liknande kompetens för att undvika skaderisker.

endast för hushållsbruk

touchkontroller

- Tryck inte in kontrollerna ✱, ◀, ▶, △ helt – ett lätt tryck räcker.

viloläge

- För att spara energi släcks lamporna, om kontrollknappen inte har använts under fem minuter.
- Tryck lätt på ◀ eller ▶ och brödrosten är färdig att användas.

före första användningen

- Ställ in rostningsgraden på maximum (lamporna för alla rostningsgrader tända).
- Använd apparaten utan bröd för att härda de nya värmeelementen.
- Det luktar kanske lite, men det betyder ingenting.
- Se bara till att rummet är väl ventilerat.

brödrostning

- 1 Placera brödrosten upprätt på en stadig, jämn och värmeisolerad yta.
 - 2 Ställ den inte nära någonting som skulle kunna skadas även vid låg värme.
 - 3 Bröd kan brinna. Använd därför inte apparaten nära eller under gardiner eller andra brännbara material och håll den under uppsikt så länge den är varm.
 - 4 Sätt stickproppen i vägguttaget.
 - 5 Först körs ett automatiskt kontrollprogram på apparaten.
 - 6 De fyra lamporna för rostningsgrad som sitter till vänster kommer att tändas.
 - 7 Använd knapparna på antingen den ena eller den andra sidan av lamporna för rostningsgraderna ◀ ger ljusare bröd och ▶ mörkare.
 - 8 Lamporna för rostningsgraderna kommer att tändas/släckas efter den valda nivån.
 - 9 Ju fler lampor som lyser, desto mörkare bröd.
 - 10 Lägg brödet i rostningsfacket (maximal brödtjocklek är 28 mm).
 - 11 Tryck ned spaken fullständigt.
- ✱ Den kommer inte att stanna nere om inte brödrosten är ansluten till elnätet.
- 12 Lamporna för rostningsgraderna gör sig redo:
 - a) Lampan längst till höger blinkar och lampan till vänster därom lyser till ● ● ● ☀ ○ ○ ○
 - b) Lampan längst till höger släcks och lampan till vänster därom blinkar ● ● ☀ ○ ○ ○ ○ ○
 - c) Det fortsätter så tills alla lamporna har släckts ☀ ○ ○ ○ ○ ○ ○ ○
 - d) När alla lampor har släckts skjuts brödet upp. ○ ○ ○ ○ ○ ○ ○

utmatning △

- 13 Tryck lätt på △ om du vill stoppa brödrosten efter halva rostningstiden.
- 14 △-lampan lyser till, brödet skjuts upp och därefter släcks △-lampan.

extra lyft

15 När man har rostat små bröd (småfranska, tekakor, osv.) kan spaken lyftas ännu en bit upp så att det blir lättare att ta ut brödet.

djupfryst bröd ❄

16 Behåll den inställning för rostningsgrad som du föredrar, lägg i brödet, tryck ned spaken och tryck sedan lätt på ❄.

17 ❄-lampan tänds och rostningstiden kommer att ändras automatiskt för att få samma rostningsgrad som gäller för bröd som inte är fryst.

bullvärmare

❄ Använd bara bullvärmaren på rostningsnivå 1.

18 Använd inte bullvärmaren till att värma bullar som är djupfrysta, har smör eller något annat pålägg eller är fyllda med något pålägg.

19 Placera bullvärmaren uppe på brödrosten med stöden inne i rostningsfacket.

20 Placera bullarna uppe på bullvärmaren.

21 Ställ in rostningsgrad 1 och sänk sedan spaken.

22 När spaken lyfts upp kan man ta bullarna.

23 Rör inte metalltrådarna på bullvärmaren – de kan vara heta.

24 Ta bort bullvärmaren innan brödrosten används på vanligt sätt.

återvärma rostat bröd

25 Använd den lägsta inställningen. Återvärm bara bröd utan pålägg eller smör.

råd och tips

26 Om man rostar mer än en brödskiva bör de vara lika stora, tjocka och färska.

27 Bröd som inte är helt färskt (gårdagens) innehåller mindre fuktighet vilket gör brödet smuligare.

28 Bröd som inte är färskt och tunnare brödskivor rostas snabbare än färskt och tjockt bröd. Använd en lägre inställning.

29 Söta brödprodukter (kaffebröd, fruktbröd och liknande) rostas mycket snabbare än vanligt bröd och därför bör man välja en lägre inställning.

skötsel och underhåll

30 Dra ur sladden till brödrosten och låt den kallna.

31 Torka av yttersidorna med en fuktig trasa. Använd lite diskmedel vid behov.

32 Tag ut och töm smulbrickan. Rengör med en fuktig trasa, torka torrt och ställ sedan tillbaka brödrosten.

33 Använd inte brödrosten om inte smulbrickan är på plats och stängd.

34 Lägg inte heller apparaten i vatten eller någon annan vätska.

35 Använd inga koncentrerade eller slipverkande rengöringsmedel eller lösningsmedel.

“grön” soptunna (symbol)

För att undvika miljö- och hälsoproblem som beror på farliga ämnen i elektriska och elektroniska produkter får inte apparater som är märkta med denna symbol kastas tillsammans med osorterat hushållsavfall utan de ska tillvaratagas, återanvändas eller återvinnas.



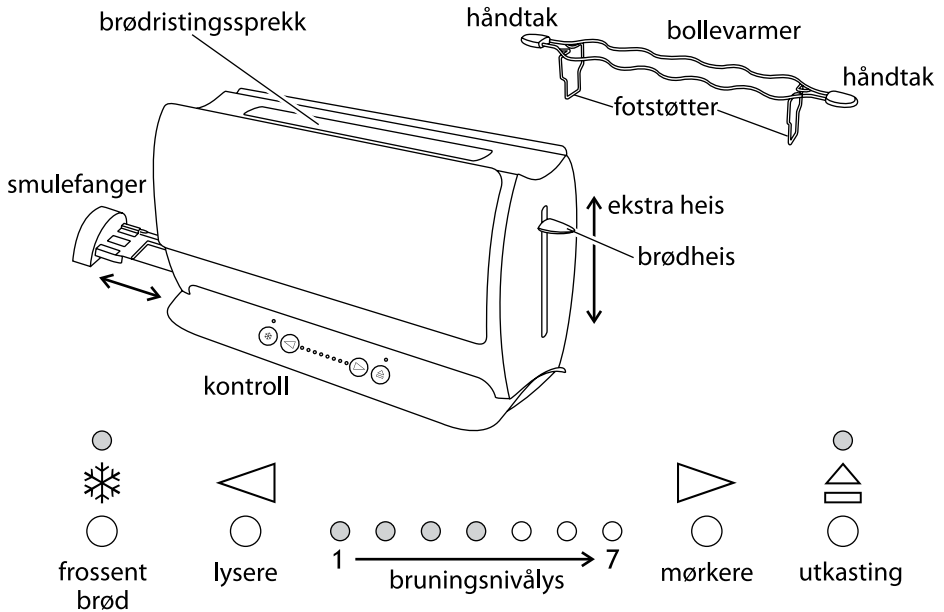

Les instruksjonene og oppbevar de på et sikkert sted. Hvis du har apparatet på, gå også til instruksjonene. Fjern all emballasje men behold den helt til du vet hvordan apparatet fungerer.

viktig sikkerhetspunkt

Følg sikkerhetsinstruksene, inkludert





- 1 Dette apparatet må kun bli brukt av en eller under kontroll av en responsabel person.
- 2 Bruk og lagre apparatet utenfor barns rekkevidde.
- 3 Dypp aldri apparatet i væsker, ikke bruk det på badetrom, nær vann eller utendørs.
- 4 Ha brødristeren rett opp på en god, flat og varmeherdet overflate.
- 5 Ikke ha den på eller nær noe som kan skade den, selv ved moderat varme.
- 6 Brød kan brenne. Brødristeren må derfor ikke brukes i nærheten eller under gardiner, skap eller annet brennbart materiale og skal holdes under oppsyn.
- 7 Områdene rundt ristesprekken blir veldig varm – ikke rør!
- 8 Sno kablen så den ikke henger og kan gå rundt eller bli fanget.
- 9 Ikke dekk til apparatet eller ha noe på det.
- 10 Hvis brødet sitter fast, trekk ut støpselet fra brødristeren. La den kjøle ned og fjern forsiktig brødet. Ikke bruk skarpe gjenstander, dette kan skade elementene.
- 11 Ikke rist påsmurte skiver, disse kan ta fyr.
- 12 Ikke bruk brettet, krøllet eller misformet brød, det kan skade brødristeren.
- 13 Trekk ut kontakten fra apparatet når dette ikke er i bruk, før flytting og før rengjøring. La det kjøle fullstendig ned før rengjøring og nedlagring.
- 14 Fjern smulene fra brødristeren din regelmessig for å forhindre at det samler seg opp brødsmler. Dette er uhygienisk og være brennfarlig.
- 15 Ikke bruk brødristeren med mindre smulefangeren passer og er lukket.
- 16 Hold apparatet og kablen vekk fra varme plater, steketopp og brennere.





- 17 Ikke bruk apparatet til andre formål enn det som beskrives i disse instruksene.
- 18 Dette apparatet må ikke fungere med en ekstern timer eller fjernkontrollsystem.
- 19 Ikke bruk apparatet hvis det er skadet eller har mangler.
- 20 Hvis kablet er skadet så må den bli erstattet av fabrikanten, servisekontoret eller andre som er kvalifiserte for å unngå fare.

kun for bruk i hjemmet

knappekontroll

- Ikke trykk , , , , bare rør de.



sparemodus

- Hvis du ikke rører knappene i løpet av 5 minutter så vil lysene slukkes for strømsparing.
- For å slå på brødristeren, trykk bare på knappen  eller .

før førstegangsbruk



- Still bruningsnivået til maksimum (alle bruningsnivålys er på).
- Start opp med et tomt apparat, for å brenne de nye elementene inn.
- Dette kan lukte litt, men det er ikke noe å bekymre seg for.
- Forsikre deg om at rommet er godt ventilert.

ristet brød

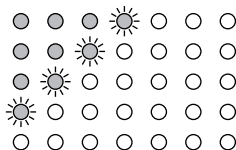
- 1 Sett risteren godt rett opp på et flatt, varmeherdet overflate.
- 2 Ikke putt noe på det eller nær det som kan skade den selv med moderat varme.
- 3 Brød kan brenne. Ikke bruk apparatet nær eller under gardiner eller annet brennbar materiale og ha den under oppsyn når den er varm.
- 4 Stikk kontakten i støpselet.
- 5 Apparatet vil først kjøre en selv-sjekkingsrutine.
- 6 Den venstre ovens bruningsnivålys vil lyse.
- 7 Bruk knappene for å stille inn bruningsnivået lysene enten for lysere  eller mørkere  brød.
- 8 Bruningsnivålyset vil komme på eller forsvinne for å vise valgte nivå.
- 9 Jo mer lys, jo mørkere brød.
- 10 Ha brødene i ristesprekken (maksimumstykkelse 28 mm).
- 11 Trykk ned brødheisen forsiktig.
- * Den vil ikke låse seg med mindre brødristeren er under strømtilførsel.
- 12 Bruningsnivå lyset vil telle ned:
 - a) Lyset lengst til høyre vil blinke, lysene til venstre vil lyse
 - b) Lyset lengst til høyre vil slukke, lyset til venstre vil blinke
 - c) Dette vil vare til alle lysene er borte
 - d) Når alle er slukket vil brødet komme opp.





utkasting

- 13 For å avbryte brødristeren i en syklus, trykk .
- 14  lyset vil lyse, brødet vil komme ut, deretter vil .

lyset slukkes.

- 15 Etter å ha ristet små ting (bagels, flate rundstykker osv.) så kan brødheisen heves enda lengere, for å ta de ut på en enklere måte.

frossent brød

- 16 La bruningskontrollen være på din favoritt innstilling, sett inn det frosne brødet, senk heisen, trykk deretter på .
- 17 Lyset  vil komme på, og ristetiden vil forandre seg automatisk for å samme grad bruning som du får med tint brød.

bollevarmer

✳ Bruk bollevarmer kun på bruningsnivå 1.

- 18 Ikke bruk bollevarmen til å varme frosne, påsmurte, tildekkede, isete eller fylte boller.
- 19 Sett bollevarmeren på toppen av brødristeren, med støttene på innsiden av sprekken.
- 20 Plassér bollene på toppen av bollevarmeren.
- 21 Ha brunningsnivået på 1, senk deretter brødheisen.
- 22 Når brødheisen spretter opp, fjern de varme bollene.
- 23 Ikke berør trådene til bollevarmeren – de kan være varme.
- 24 Fjern bollevarmeren før brødristeren brukes på normal måte.

oppvarming brødskive

25 Bruk den laveste innstillingen. Varm kun slette og usmurte brødskiver.

hint og tips

- 26 Hvis man rister mer enn en skiv, bruk skiver med lik størrelse, tykkelse og ferskhet.
- 27 Gammelt (gårsdagens) brød inneholder mindre fuktighet, brødene blir derfor sprøere.
- 28 Gammelt og tynt brød ristes fortere enn fersk og tykt brød. Ha på lavere styrke.
- 29 Søte brødprodukt (tekaker, fruktloff osv) brunes mye fortere enn vanlig brød bruk derfor en lettere innstilling.

behandling og vedlikehold

- 30 Trekk ut kontakten fra brødristeren og la den kjøles ned.
- 31 Tørk over alle overflater med en dampet klut. Hvis det er nødvendig bruk litt oppvaskmiddel.
- 32 Fjern og tøm smulefangeren. Tørk over med en dampet klut, tørk og sett den tilbake i brødristeren.
- 33 Ikke bruk brødristeren med mindre smulefangeren passer og er lukket.
- 34 Ikke dypp apparatet i vann eller annen form for væske.
- 35 Ikke bruk grove eller rengjøringsmidler med slipemidler eller andre løsemidler.

søppelkasse symbol

For å forhindre miljømessige og helseproblemer forbundet til farlige stoffer i elektroniske varer, så må apparater som er merket med dette symbolet ikke bli kastet på en usortert kommunal søppelplass, men den må bli tatt fra hverandre, brukt på nytt eller resirkulert.



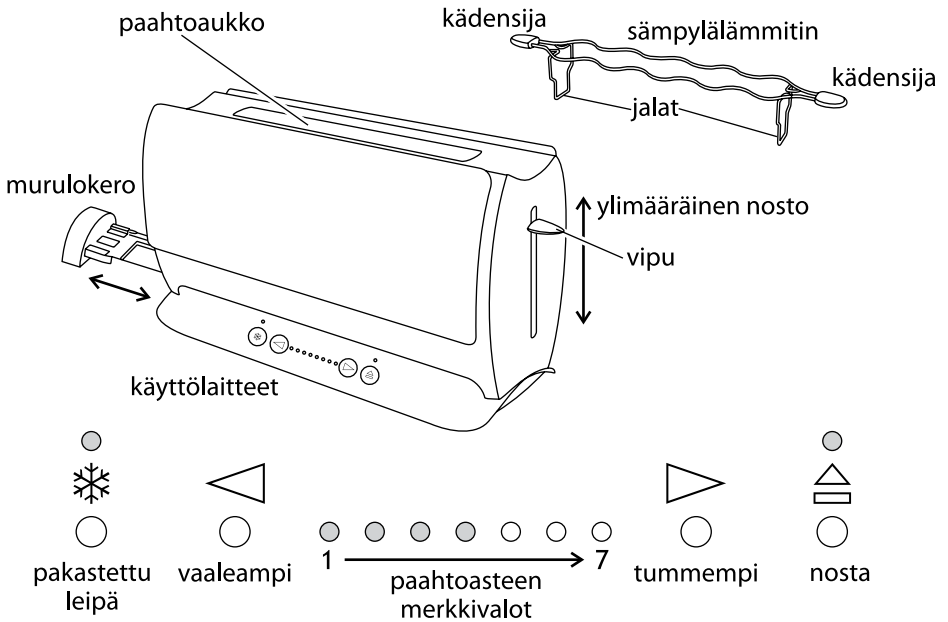

Lue ohjeet ja säilytä niitä varmassa paikassa. Jos annat laitteen toiselle henkilölle, anna ohjeet laitteen mukana. Poista kaikki pakkausmateriaalit, mutta säilytä ne siihen asti, että tiedät laitteen toimivan.

tärkeitä varotoimia

Seuraa perusvaroitoimia, muun muassa seuraavia ohjeita:

- 1 Tätä laitetta saa käyttää vain vastuullinen aikuinen tai käytön on tapahduttava tällaisen henkilön valvonnassa.
- 2 Käytä ja säilytä laitetta poissa lasten ulottuvilta.
- 3 Älä laita laitetta nesteeseen, älä käytä sitä kylpyhuoneessa, veden lähellä tai ulkona.
- 4 Aseta laite vakaalla, tasaisella ja kuumuutta kestäväälle alustalle.
- 5 Älä laita sitä minkään sellaisen kohteen päälle tai lähelle, joka voi vaurioitua jo kohtuullisestakin lämmöstä.
- 6 Leipä voi palaa. Älä käytä laitetta verhojen tai muiden syttyvien materiaalin lähellä tai alla ja pidä laitetta silmällä, kun se on kuuma.
- 7 Alue paahtoaukon ympärillä on hyvin kuuma – älä koske siihen!
- 8 Vie sähköjohto siten, että se ei roiku eikä siihen voi kompastua tai takertua kiinni.
- 9 Älä peitä laitetta tai laita mitään sen päälle.
- 10 Jos leipä jää kiinni, irrota leivänpaahtin sähköverkosta, anna sen jäähtyä ja ota leipä varovasti pois. Älä käytä mitään terävää esinettä, sillä voit vahingoittaa elementtejä.
- 11 Älä laita paahtimeen voideltuja tuotteita, ne voivat syttyä palamaan.
- 12 Älä käytä revennyttä, vääntynyttä tai muodotonta leipää, se voi jäädä kiinni leivänpaahtimeen.
- 13 Irrota laite sähköverkosta, kun se ei ole käytössä, ennen siirtämistä ja puhdistamista. Anna sen jäähtyä täydellisesti ennen laitteen puhdistusta ja laittamista säilytykseen.



- 14 Puhdista leivänmurut usein leivänpaahtimestasi, jotta ne eivät pääse kerääntymään. Se on epähygieenistä ja voi aiheuttaa palovaaran.
- 15 Älä käytä laiteta, jos murulokero ei ole paikoillaan ja suljettu.
- 16 Pidä laite ja johto poissa keittolevyjen ja polttimien läheltä.
- 17 Älä käytä laitetta muihin kuin tässä käyttöohjeessa kuvattuihin tarkoituksiin.
- 18 Tätä laitetta ei saa käyttää ulkoisen ajastimen tai kaukosäätimen avulla.
- 19 Älä käytä laiteta, jos se on vahingoittunut tai toimii huonosti.
- 20 Jos sähköjohto on vahingoittunut, se pitää antaa valmistajan, tämän huoltopalvelun tai vastaavan pätevyyden omaavan henkilön vaihdettavaksi vaarojen välttämiseksi.

vain kotikäyttöön

hipaisunäppäimet

- Älä paina näppäimiä ✱, ◁, ▷, △, kosketa niitä kevyesti.

valmiustila

- Jos et koske näppäimiä 5 minuuttiin, valot sammuvat sähkön säästämiseksi.
- Leivänpaahtimen herättämiseksi on yksinkertaisesti koskettava näppäimiä ◁ tai ▷.

ennen ensimmäistä käyttökertaa

- Aseta paahtoaste mahdollisimman tummaksi eli maksimiin (kaikki paahtoasteen merkkivalot palavat).
- Käytä laitetta tyhjänä, jotta uudet elementit puhdistuvat.
- Se voi aiheuttaa hieman hajua, mutta siitä ei kannata huolestua.
- Varmista, että huoneessa ilma vaihtuu kunnolla.

leivän paahtaminen

- 1 Aseta leivänpaahtin vakaalle, tasaiselle ja kuumuutta kestäväälle pinnalle.
- 2 Älä laita sitä minkään sellaisen kohteen päälle tai lähelle, joka voi vaurioitua jo kohtuullisestakin lämmöstä.
- 3 Leipä voi palaa. Älä käytä laitetta verhojen tai muiden syttyvien materiaalin lähellä tai alla ja pidä laitetta silmällä, kun se on kuuma.
- 4 Kytke se sähköpistokkeeseen.
- 5 Laite tekee ensin automaattisen tarkastusrutiinin.
- 6 Neljä vasenta paahtotason merkkivaloa syttyvät palamaan.
- 7 Käytä näppäimiä paahtotason molemmissa päissä vaalentaaksesi ◁ tai tummentaaksesi ▷ paahtoa.
- 8 Paahtotason merkkivalot syttyvät/sammuvat osoittamaan merkinä paahtoleivän tummuutta.
- 9 Mitä enemmän valoja palaa, sitä tummempaa paahtoleipä on.
- 10 Aseta leipä paahtoaukkoon (maksimipaksuus 28 mm).
- 11 Paina vipu kokonaan alas.
- ✱ Se ei lukitu alas, ellei leivänpaahtin ole kytketty sähkösyöttöön.
- 12 Paahtotason valo laskee alaspiin:
 - a) Oikeanpuoleinen valo vilkkuu, valot sen vasemmalla puolella palavat
 - b) Oikeanpuoleinen valo sammuu, valo sen vasemmalla puolella vilkkuu
 - c) Tämä jatkuu, kunnes kaikki valot ovat sammuneet
 - d) Kun ne ovat kaikki sammuneet, paahtoleipä ponnahtaa ylös.

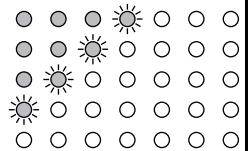

nosto △

- 13 Jos haluat keskeyttää paahton syklin aikana, kosketa näppäintä △.
- 14 Valo △ palaa, paahtoleipä nousee ylös, siten valo △ sammuu.

ylimääräinen nosto

15 Kun paahdat pieniä paloja (bagel-leivät, teeleivät, jne.) vipua voi nostaa enemmän, jotta saat palasen helpommin pois.

pakastettu leipä ❄️

16 Jätä paahtovalitsin valitsemaasi asentoon, laita pakastettu leipä sisään, laske vipu alas, kosketa sitten näppäintä ❄️.

17 Merkkivalo ❄️ syttyy ja paahto aika säätyy automaattisesti siten, että saat saman paahtotummuuden kuin tuoreella leivällä.

sämpylänlämmitin

❄️ Käytä sämpylänlämmittintä vain paahtotasolla 1.

18 Älä käytä sämpylänlämmittintä lämmittämään pakastettuja, voideltuja, päällystettyjä, sokeroituja tai täytettyjä sämpylöitä.

19 Aseta sämpylänlämmitin paahtimen päälle siten, että sen jalat ovat aukon sisällä.

20 Laita sämpylät sämpylän lämmittimen päälle.

21 Aseta paahtotasoksi 1, laske vipu siten alas.

22 Kun vipu ponnahtaa ylös, ota lämmenneet sämpylät pois.

23 Älä koske sämpylänlämmittimen johtoihin – ne kuumenevat.

24 Ota sämpylänlämmitin pois ennen leivän paahtimen käyttöä normaaliin tapaan.

paahtoleivän lämmittäminen uudestaan

25 Käytä pienintä asetusta. Lämmitä vain paljasta voitelematonta paahtoleipää.

vinkkejä ja ohjeita

26 Jos paahdat useamman kuin yhden viipaleen, käytä viipaleita, jotka ovat samankokoisia ja -paksuisia ja yhtä tuoreita.

27 Vanha (eilinen) leipä sisältää vähemmän kosteutta, joten siitä tulee rapeampi paahtoleipä.

28 Vanha ja ohut leipä valmistuu nopeammin kuin tuore ja paksu leipä. Käytä vaaleampaa asetusta.

29 Makeat leivät (teeleivät, hedelmäkakun viipaleet, jne.) ruskistuvat paljon nopeammin kuin tavallinen leipä, joten ne tulee pahtaa vaaleammalla asetuksella.

hoito ja huolto

30 Irrota leivänpaahtin sähköverkosta ja annan sen jäähtyä.

31 Pyyhi pinnat kostealla kankaalla. Käytä tarvittaessa hieman nestemäistä pesuainetta.

32 Poista ja tyhjennä murulokero. Pyyhi kostealla kankaalla ja laita lokero takaisin leivänpaahtimen.

33 Älä käytä laiteta, jos murulokero ei ole paikoillaan ja suljettu.

34 Älä laita laitetta veteen tai muuhun nesteeseen.

35 Älä käytä karkeita tai hankaavia aineita tai liuottimia.

kierrätysymboli

Jotta vältettäisiin ympäristölle ja terveydelle koituvat haitat, jotka johtuvat vaarallisista aineista sähkölaitteissa ja elektronisissa laitteissa, tällä symbolilla varustetut laitteet tulee heittää pois erillään lajittelemattomista jätteistä, ne on otettava talteen, käytettävä uudestaan ja kierrätettävä.



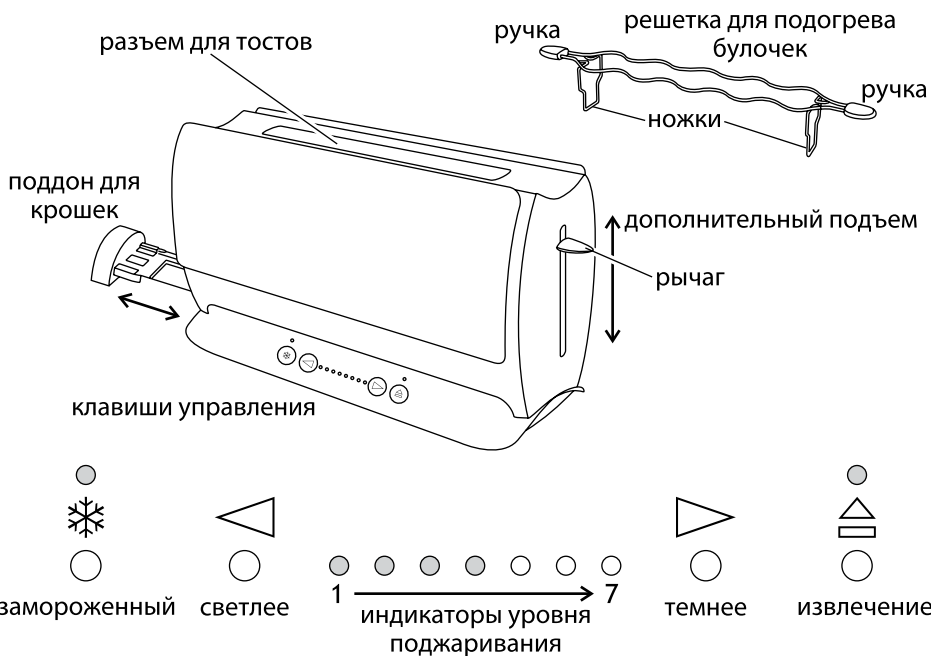

Прочитайте и сохраните данные инструкции. Если Вы передаете кому-то устройство, необходимо также прилагать к устройству инструкции. Удалите упаковочный материал, но не выкидывайте его, пока не убедитесь, что устройство работает.

важные меры предосторожности

Следуйте основным инструкциям по безопасности, включая следующие:

- 1 Детям разрешено пользоваться устройством только под присмотром взрослых.
- 2 Используйте и храните прибор в местах недоступных для детей.
- 3 Не погружайте прибор в какую-либо жидкость; не используйте его в ванной комнате, около воды или вне помещений.
- 4 Установите тостер вертикально на твердую, горизонтальную, термостойкую поверхность.
- 5 Не устанавливайте прибор на или рядом с предметами, которые могут получить повреждения даже вследствие воздействия умеренного тепла.
- 6 Хлеб может подгореть. Не используйте устройство рядом или под занавесками или другими горючими материалами и следите за прибором, когда он горячий.
- 7 Область вокруг разъемов для тостов нагревается очень сильно – не трогайте ее!
- 8 Следите, чтобы шнур не свешивался со стола и не находился на проходе, где об него можно споткнуться или зацепиться за него.
- 9 Не накрывайте прибор и не размещайте ничего на его поверхности.
- 10 Если хлеб сдавливается, отключите тостер, дайте ему остыть и осторожно выньте хлеб. Не используйте острые предметы, Вы можете повредить элементы.
- 11 Не поджаривайте смазанные маслом изделия, они могут загореться.
- 12 Не используйте разорванный, закрученный или деформированный хлеб, Вы можете заклинить тостер.
- 13 Отключайте прибор от сети, когда не используете ее, перед переноской или чисткой. Дайте ему полностью остыть перед чисткой и хранением.



- 14 Часто очищайте тостер от крошек, чтобы избежать накопления крошек. Это негигиенично и может привести к возникновению пожара.
- 15 Не используйте тостер, если поддон для крошек не установлен и не закрыт.
- 16 Храните прибор и кабель вдали от электрических плиток, конфорок и горелок.
- 17 Используйте прибор только по назначению.
- 18 Прибор не может работать от внешнего таймера или дистанционной системы управления.
- 19 Не используйте прибор, если он поврежден или работает с перебоями.
- 20 Если кабель поврежден, он должен быть заменен производителем, сервисным агентом или другим квалифицированным лицом для предотвращения опасности.

только для бытового использования

сенсорные элементы управления

- Не нажимать ❄, ◁, ▷, △ – только касаться.

неактивный режим

- Если не касаться элементов управления в течение 5 минут, индикаторы выключаются с целью экономии электроэнергии.
- Для вывода тостера из режима ожидания достаточно коснуться ◁ или ▷.

перед первым использованием прибора

- Установите уровень поджарки на максимум (индикатор уровня поджарки загорится).
- Включите пустой прибор для приведения в порядок элементов.
- Может появиться небольшой запах, но волноваться не стоит.
- Обеспечьте хорошую вентиляцию комнаты.

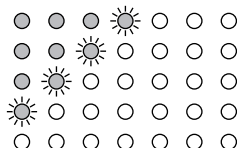

поджаривание хлеба

- 1 Установите тостер вертикально на твердую, горизонтальную, термостойкую поверхность.
- 2 Не устанавливайте прибор на или рядом с предметами, которые могут получить повреждения даже вследствие воздействия умеренного тепла.
- 3 Хлеб может подгореть. Не используйте устройство рядом или под занавесками или другими горючими материалами и следите за прибором, когда он горячий.
- 4 Включите вилку в розетку.
- 5 Устройство начнет работу с выполнения процедуры самодиагностики.
- 6 4 левых индикатора поджарки загорятся.
- 7 Используйте клавиши на любом конце индикаторов уровня поджарки для того, чтобы сделать тост светлым ◁ или темным ▷.
- 8 Индикаторы уровня поджарки будут загораться и потухать для индикации выбранного уровня.
- 9 Чем больше индикаторов показано, тем темнее тост.
- 10 Положите хлеб в разъем для тостов (максимальная толщина куска 28 мм).
- 11 Нажмите на рычаг вниз до его полного опущения.
- ❄ Он не будет заперт, пока тостер не подсоединен к электрическому источнику.
- 12 Затем происходит обратный отсчет индикаторов поджарки:
 - a) крайний правый индикатор начинает мигать, индикатор слева от него – светиться непрерывно
 - b) затем крайний правый индикатор гаснет, индикатор слева от него начинает мигать
 - c) процесс продолжается, пока не погаснут все индикаторы
 - d) как только это произойдет, выталкивается готовый тост.



извлечение

13 Для выключения тостера в ходе цикла коснитесь .

14 Индикатор  загорается, тост выталкивается, индикатор  гаснет.

дополнительный подъем

15 После поджаривания небольших изделий (бубликов, сдобных пышек и т.д.) рычаги могут быть подняты, чтобы легко их вынуть.

замороженный хлеб

16 Установите необходимый уровень поджарки, вставьте замороженный хлеб, опустите рычаг и коснитесь .

17 Индикатор  загорится, и время поджаривания автоматически отрегулируется таким образом, чтобы получить тот же уровень поджарки, что и для свежего хлеба.

решетка для подогрева булочек

 Решетку для подогрева булочек следует использовать только при уровне поджарки 1.

18 Не используйте решетку для подогрева замороженных булочек, а также намазанных маслом, глазурированных или содержащих начинку.

19 Установите решетку для подогрева булочек сверху на тостер, вставив ее ножки в паз.

20 Разложите булочки на решетке.

21 Установите уровень поджарки 1 и опустите рычаг.

22 Когда рычаг поднимется, снимите подогретые булочки.

23 Чтобы не обжечься, не прикасайтесь к прутьям решетки.

24 Снимите решетку для использования тостера обычным образом.

повторный подогрев тоста

25 Используйте самую меньшую настройку. Повторно подогревайте только ровный кусок, без масла.

полезные советы

26 При поджаривании более одного кусочка хлеба, используйте кусочки одинакового размера, толщины и свежести.

27 Старый (вчерашний) хлеб содержит меньше влаги, тост будет более хрустящим.

28 Старый или тонкий кусок хлеба готовится быстрее, чем свежий или толстый кусок. Используйте низкую настройку.

29 Сладкие хлебобулочные изделия (кексы к чаю, пироги и т.д.) зажариваются гораздо быстрее, чем обычный хлеб, и должны поджариваться на установке «светлее».

уход и техническое обслуживание

30 Отключите тостер и дайте ему остыть.

31 Протрите внешнюю поверхность влажной тканью, при необходимости используйте немного моющего средства.

32 Снимите поддон и почистите крошки с поддона. Протрите влажной тканью, вытрите и установите его обратно в тостер.

33 Не используйте тостер, если поддон для крошек не установлен и не закрыт.

34 Не помещайте прибор в воду или иную жидкость.

35 Не используйте жесткие или абразивные вещества, или растворители.

символ мусорного контейнера

Для того чтобы избежать угроз для здоровья и окружающей среды из-за вредных веществ в электрических и электронных товарах, приборы, отмеченные данным символом, должны утилизироваться не как не отсортированные бытовые отходы, а как восстановленные или повторно использованные.



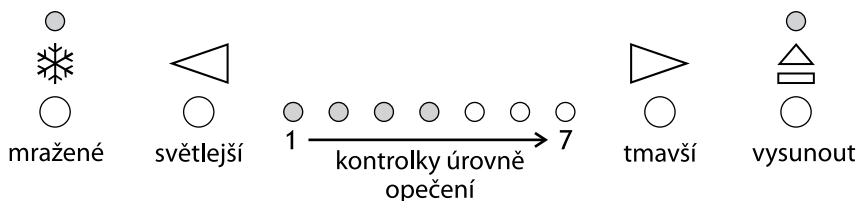
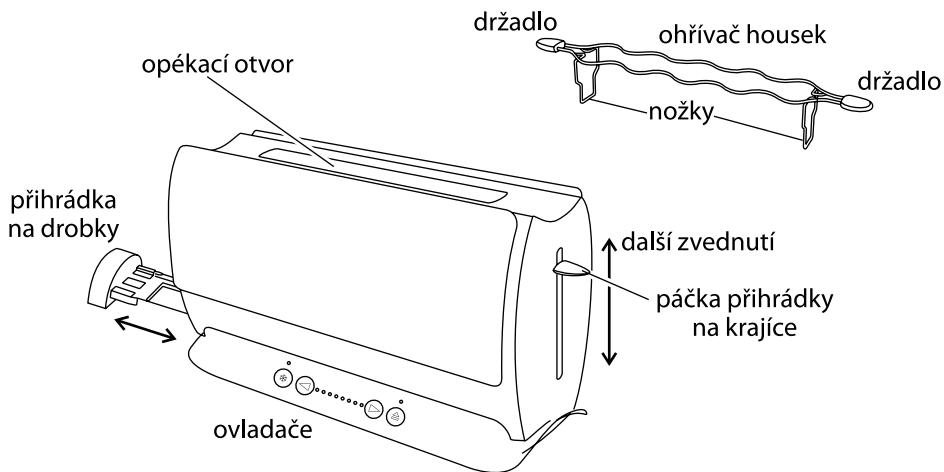

Přetete si pokyny a bezpečně je uskladnete. Pokud spotřebič předáte dále, předejte jej i s pokyny. Sejměte všechny obaly, ale uschovejte je, dokud nebudete mít jistotu, že spotřebič funguje.

důležitá bezpečnostní opatření

Dodržujte základní bezpečnostní pokyny, jako jsou:





- 1 Tento spotřebič smí používat jen odpovědná dospělá osoba nebo musí být používán pod jejím dozorem.
- 2 Spotřebič používejte a uskladněte mimo dosah dětí.
- 3 Neumísťujte spotřebič do kapaliny, nepoužívejte jej v koupelně, u vody ani venku.
- 4 Umístěte topinkovač na pevnou, rovnou plochu odolnou vůči teplu.
- 5 Nestavte jej na cokoli, co by mohlo mírné teplo poškodit.
- 6 Chléb hoří. Nepoužívejte spotřebič v blízkosti záclon či pod nimi nebo pod jiným hořlavým materiálem a sledujte jej, když je horký.
- 7 Oblast v okolí otvoru topinkovače se velmi zahřeje – nedotýkat se!
- 8 Kabel ved'te tak, aby nevisel dolů a nebylo možno přes něj chodit nebo jej zachytit.
- 9 Nezakrývejte spotřebič a nic na něj nestavte.
- 10 Pokud se chléb zasekne, odpojte topinkovač, nechte jej vychladnout a opatrně chléb vyjměte. Nepoužívejte ostré předměty, poškodíte prvky.
- 11 Neopékejte krajíce s máslem, mohly by se vznítit.
- 12 Nepoužívejte potrhaný, zkroucený nebo poškozený chléb, mohl by se v topinkovači zaseknout.
- 13 Když spotřebič nepoužíváte, před přesunem a čištěním jej odpojte. Nechte jej vychladnout, než jej vyčistíte a uložíte.
- 14 Vyčistěte drobky z topinkovače často, aby nedošlo k jejich nahromadění. Je to nehygienické a může se zvýšit riziko vznícení.





- 15 Nepoužívejte topinkovač, pokud není přihrádka na drobky nasazená a uzavřená.
- 16 Udržujte spotřebič a kabel mimo plotny, sporáky či hořáky.
- 17 Nepoužívejte spotřebič pro jiný účel, než je uvedeno v těchto pokynech.
- 18 Tento spotřebič nesmí být ovládán externím časovačem nebo systémem dálkového ovládání.
- 19 Nepoužívejte spotřebič, je-li poškozen nebo se objevují poruchy.
- 20 Pokud je poškozený kabel, musí jej vyměnit výrobce, jeho servisní zástupce nebo osoba podobně kvalifikovaná, aby nedošlo k riziku.

jen pro domácí použití

tlačítka ovládání

- Tlačítka , , ,  nemačkejte, jen se jich dotýkejte.





režim spánku

- Pokud se tlačítek nebudete dotýkat po dobu 5 minut, prosvětlení zhasne z důvodu úspory elektriny.
- Pro opětovnou aktivaci topinkovače stiskněte tlačítko  či .

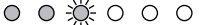
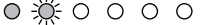

před prvním použitím

- Nastavte úroveň opečení na maximum (všechny kontrolky opékání svítí).
- Použijte spotřebič prázdný, abyste zpracovali nové prvky.
- Může to nepatrně zapáchat, ale nejde o nic rizikového.
- Ověřte, zda je místnost správně odvětrávaná.

opékání chleba

- 1 Umístěte topinkovač na pevnou, rovnou plochu odolnou vůči teplu.
- 2 Nastavte jej na kokoli, co by mohlo mírné teplo poškodit.
- 3 Chléb hoří. Nepoužívejte spotřebič v blízkosti záclon či pod nimi nebo pod jiným hořlavým materiálem a sledujte jej, když je horký.
- 4 Zasuňte zástrčku do zásuvky.
- 5 Spotřebič se první spustí v automatickém kontrolním režimu.
- 6 Čtyři kontrolky úrovně opečení vlevo se rozsvítí.
- 7 Pomocí tlačítek na koncích kontrolky úrovně opečení můžete nastavit světlejší  nebo tmavší  topinku.
- 8 Kontrolky úrovně opečení se rozsvítí/zhasnou na znamení zvolené úrovně.
- 9 Čím více kontrolky svítí, tím tmavší bude topinka.
- 10 Umístěte krajíce do otvorů (maximální tloušťka 28 mm).
- 11 Zatlačte páčku přihrádky na krajíce až dolů.
- ✱ Zablokuje se jen tehdy, když je topinkovač připojen k síti.
- 12 Kontrolky úrovně pečení budou postupně zhasínat:
 - a) kontrolka nejvíce vpravo bude blikat a kontrolky od ní nalevo budou svítit 
 - b) kontrolka nejvíce vpravo zhasne a začne blikat kontrolka nalevo od ní 
 - c) to bude pokračovat tak dlouho, dokud všechny kontrolky nezhasnou 
 - d) až všechny zhasnou, vyskočí topinka. 

vysunout

- 13 Pro zastavení topinkovače v průběhu cyklu stiskněte .
- 14 Tlačítko  bude svítit a topinka vyskočí, pak tlačítko  zhasne.

další zvednutí

- 15 Po opékání malých kousků (bagety, preclíky, atd.) lze zvednout páčku přihrádky na krajíce ještě dále, abyste je mohli snadněji vyjmout.

mražený chléb ❄

- 16 Úroveň pečení ponechte ve svém oblíbeném nastavení, vložte mražený chléb, stiskněte páčku a tlačítko ❄.
- 17 Tlačítko ❄ se rozsvítí a čas opékání se automaticky upraví tak, aby bylo dosaženo stejného stupně opečení, který bývá u chlebu nezmraženého.

ohřívač housek

- ❄ U ohřívače housek používejte jen úroveň pečení 1.
- 18 Ohřívač housek nepoužívejte pro ohřívání housek, které jsou mražené či namazané máslem, něčím posypané, potřené cukrovou polevou či plněné.
- 19 Usadte ohřívač housek na horní část topinkovače s nožkami zasunutými do otvoru.
- 20 Umístěte housky na horní část ohřívače housek.
- 21 Nastavte úroveň pečení 1 a pak stiskněte páčku.
- 22 Když páčka vyskočí, ohřáté housky sejměte.
- 23 Konstrukce ohřívače housek se nedotýkejte, bude pálit.
- 24 Před běžným použitím topinkovače ohřívač housek zase odstraňte.

ohřívání topinek

- 25 Použijte nejnižší nastavení. Ohřívejte jen nenamazané krajíce.

nápady a tipy

- 26 Když opékáte více než jeden krajíc chleba, použijte krajíce podobné velikosti, šířky a čerstvosti.
- 27 Starý (včerejší) chléb obsahuje méně vlhkosti, je z něj tedy křupavější topinka.
- 28 Starý nebo slabý krajíc se opéká rychleji než čerstvý či silný chléb. Použijte nižší nastavení.
- 29 Sladké chlebové produkty (čajové koláčky, atd.) se opékají mnohem rychleji než obyčejný chléb, takže je opékejte na nižší nastavení.

péče a údržba

- 30 Odpojte topinkovač a nechte jej vychladnout.
- 31 Otřete vnější plochy vlhkým hadříkem. Podle nutnosti použijte trochu saponátu.
- 32 Vyjměte a vyprázdněte přihrádku na drobký. Otřete je vlhkým hadříkem, osušte a pak vraťte do topinkovače.
- 33 Nepoužívejte topinkovač, pokud není přihrádka na drobký nasazená a uzavřená.
- 34 Nevkládejte spotřebič do vody ani jiné kapaliny.
- 35 Nepoužívejte hrubé či brusné čisticí přípravky či rozpouštědla.

symbol popelnice

Aby nedošlo k ohrožení zdraví a životního prostředí vlivem nebezpečných látek v elektrických a elektronických produktech, musejí být symboly označené tímto symbolem likvidovány s netříděným obecním odpadem, ale je nutno je třídít, znovu použít nebo recyklovat.



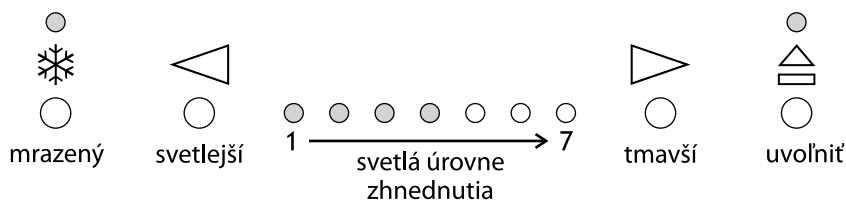
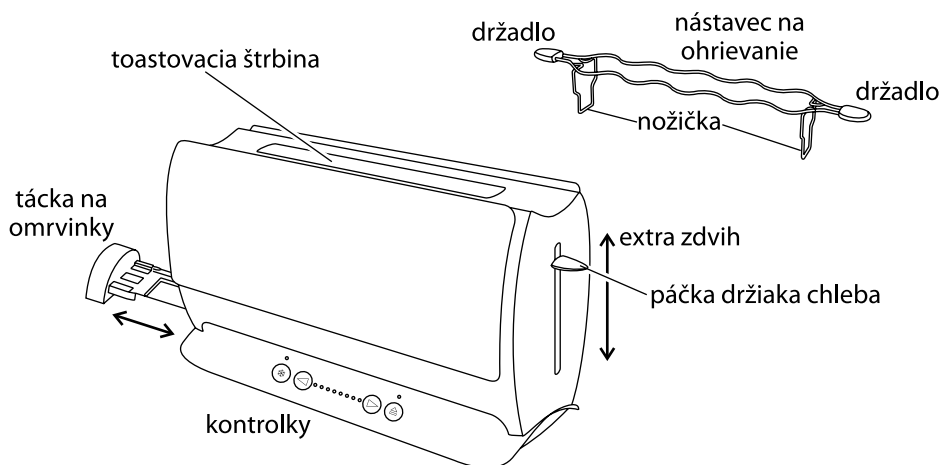

Prečítajte inštrukcie a zabezpečte ich dodržiavanie. Keď ste si prešli spotrebič, prejdite si aj inštrukcie. Odstráňte všetky obaly, ale uschovajte ich dovedy, kým nespoznáte ako spotrebič funguje.

dôležité bezpečnostné opatrenia

Dodržiujte základné bezpečnostné opatrenia, vrátane:





- 1 Tento spotrebič musí byť používaný len pod dohľadom zodpovednej dospelšej osoby.
- 2 Tento spotrebič používajte a skladujte mimo dosahu detí.
- 3 Nevkladajte spotrebič do kvapaliny, nepoužívajte ho v kúpeľni, blízko vody alebo vonku.
- 4 Postavte hriankovač kolmo na pevný, vodorovný, tepelne odolný povrch.
- 5 Nedávajte ho na alebo do blízkosti čokoliek, čo by mohlo byť poškodené, hoci len miernym teplom.
- 6 Chlieb sa môže vznietiť. Nepoužívajte tento spotrebič v blízkosti alebo pod záclonami alebo v blízkosti iných horľavých materiálov a sledujte či nie je príliš horúci.
- 7 Okolie toastovacej štrbiny je veľmi horúce – nedotýkajte sa ho!
- 8 Prívodný kábel veďte tak, aby neprevisal, aby sa nemohlo oň zakopnúť alebo zachytiť.
- 9 Spotrebič nepokrývajte ani nedávajte žiadne predmety na jeho vrchnú časť.
- 10 Ak sa chlieb zasekne, vypnite hriankovač, nechajte ho vychladnúť a chlieb opatrne odstráňte. Nepoužívajte žiadne ostré predmety, mohli by ste poškodiť základné prvky spotrebiča.
- 11 Netoastujte "namazané" kúsky chleba, môžu sa vznietiť.
- 12 Nepoužívajte polámaný, skrútený alebo zdeformovaný chlieb, mohli by ste hriankovač upchať.
- 13 Keď spotrebič nepoužívate vyťahnite ho zo zásuvky, takisto pred presunom a pred čistením. Spotrebič pred čistením a uschovaním nechajte úplne vychladnúť.





- 14 Hriankovač pravidelne čistite od omrvíniek, vyhnete sa tak jeho zanášaniam omrvínkami. Je to nehygienické a môže to spôsobovať riziko požiaru.
- 15 Nepoužívajte hriankovač, kým tácka na omrvinky nie je nasadená a uzavretá.
- 16 Držte tento spotrebič a prívodný kábel mimo stolných varičov, varných panelov alebo horákov.
- 17 Spotrebič nepoužívajte na iný účel než na ten, ktorý je popísaný v týchto inštrukciách.
- 18 Tento spotrebič nesmie byť prevádzkovaný prostredníctvom externého časového spínača alebo diaľkového ovládacieho systému.
- 19 Nepoužívajte tento spotrebič, keď je poškodený alebo má poruchu.
- 20 Ak je prívodný kábel poškodený, musí byť vymenený u výrobcu, jeho servisným technikom alebo kvalifikovaným odborníkom, aby nedošlo k riziku.

použitie len pre domácnosť

dotykové ovládacie prvky

- Tieto ovládacie prvky , , ,  nestláčajte, stačí sa ich dotknúť.



Pohotovostný režim

- Ak sa tlačidiel nedotknete 5 minút, svetielka zhasnú kvôli šetreniu energie.
- Prístroj jednoducho uvediete znovu do činnosti dotykom na kontrolky  alebo .

pred prvým použitím



- Nastavte úroveň zhnednutia na maximum (všetky svetlá úrovne zhnednutia svietia).
- Spotrebič uveďte do činnosti prázdny, týmto nové prvky ošetrite.
- Môže to trochu zapáchať, ale nie je to nič, čoho by ste sa mali obávať.
- Zabezpečte dobré vetranie miestnosti.

opekanie chleba

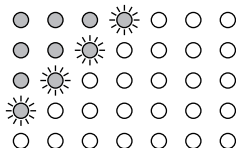
- 1 Postavte hriankovač kolmo na pevný, vodorovný, tepelne odolný povrch.
- 2 Nedávajte ho na alebo do blízkosti čokoliek, čo by mohlo byť poškodené, hoci len miernym teplom.
- 3 Chlieb sa môže vznietiť. Nepoužívajte tento spotrebič v blízkosti alebo pod záclonami alebo v blízkosti iných horľavých materiálov a sledujte či nie je príliš horúci.
- 4 Zastrčte vidlicu spotrebiča do sieťovej zásuvky.
- 5 Prístroj najskôr vykoná kontrolu svojich činností.
- 6 Počkajte kým sa nerozsvietia štyri svetelné kontrolky.
- 7 Použite ktorékoľvek tlačidlo na konci úrovne hnednutia svetelná kontrolka pre svetlejšiu  alebo tmavšiu  hrianku.
- 8 Svetelné kontrolky úrovne hnednutia budú postupovať od zap./vyp. pri indikovaní zvolenej úrovne.
- 9 Viac svietiacich kontroliek predstavuje tmavšiu hrianku.
- 10 Vložte chlieb do toastovacích štrbín (maximálna hrúbka 28mm).
- 11 Stlačte páčku držiaka na chlieb úplne dole.
- * Páčka nezapadne dole, kým nie je spotrebič pripojený na zdroj elektrickej energie.
- 12 Svetelné kontrolky stupňa opekania sa budú odpočítavať:
 - a) kontrolka úplne vpravo bude blikať, kontrolky vľavo budú svietiť
 - b) kontrolka úplne vpravo zhasne, kontrolky vľavo budú blikať.
 - c) toto sa bude opakovať, kým všetky kontrolky nezhasnú
 - d) keď všetky zhasnú, hrianka vyskočí von.



uvolniť

- 13 Na zastavenie hriankovača v priebehu opekania použite tlačidlo .
- 14 Kontrolka  sa zasvieti, hrianka sa vysunie von, a kontrolka  potom zhasne.

extra zdvih

15 Po opekaní malých kúskov (židovské pečivo – bagely, lievance, atď.) sa môže páčka držiaka chleba zdvihnúť bližšie, aby umožnila ich ľahšie vytiahnutie.

zmrazený chlieb ❄

- 16 Stupeň opekania nechajte na pôvodnom nastavení, vložte zmrazený chlieb, zatlačte páčku a dotykom zapnite ❄.
- 17 Rozsvieti sa kontrolka ❄ a čas hriankovania sa automaticky upraví tak, aby ste získali rovnaký stupeň opečenia ako pri nezmrazenom chlebe.

Nástavec na ohrievanie žemlí

❄ Nástavec na ohrievanie žemlí používajte iba pri stupni opekania 1.

- 18 Nepoužívajte nástavec na ohriatie zmrazených, maslom natretých, obalených, plnených žemlí a žemlí s polevou.
- 19 Položte nástavec na ohrievanie na hriankovač, s nožičkami vo vnútri štrbiny.
- 20 Žemle položte na nástavec.
- 21 Nastavte stupeň opekania na 1, potom stlačte páčku smerom nadol.
- 22 Keď páčka vyskočí, pečivo môžete vybrať.
- 23 Nedotýkajte sa drôtov nástavca – budú horúce.
- 24 Pred bežným použitím hriankovača z neho nástavec odstráňte.

ohrievanie hrianky

25 Použitie najnižšieho nastavenia. Len na prihriatie plochej, “nenamazanej” hrianky.

radý a tipy

- 26 Pri opekaní viac než jedného krajca chleba, použite krajce podobnej veľkosti, hrúbky a rovnako čerstvé krajce.
- 27 Starý (včerajší) chlieb obsahuje menej vlhkosti, preto vytvára chrumkavejšiu hrianku.
- 28 Starý alebo tenký chlieb sa opeká rýchlejšie než čerstvý alebo hrubý chlieb. Použite nižšie nastavenie.
- 29 Sladké chlebové výrobky (čajové pečivo, biskupský chlebič atď.) hneď omnoho rýchlejšie než bežný chlieb, teda musia byť opekané na svetlejšom nastavení.

starostlivosť a údržba

- 30 Vypnite hriankovač a nechajte ho vychladnúť.
- 31 Otrite vonkajší povrch vlhkou látkou. Ak je to nevyhnutné, použite malé množstvo čistiaceho prostriedku.
- 32 Vyberte a vyprázdňte tácku na omrvinky. Otrite ju vlhkou látkou, vysušte a potom ju vráťte do hriankovača.
- 33 Nepoužívajte hriankovač, kým tácka na omrvinky nie je nasadená a uzavretá.
- 34 Nekládte spotrebič do vody alebo nejakej inej kvapaliny.
- 35 Nepoužívajte hrubé alebo abrazívne čistiace prostriedky alebo rozpúšťadlá.

symbol odpadkového koša

Aby ste sa vyhli environmentálnym a zdravotným problémom, ktoré sú spôsobené rizikovými látkami v elektrických a elektronických výrobkoch, spotrebiče označené týmto symbolom nesmú byť odstraňované spolu s netriedeným komunálnym odpadom, ale majú byť renovované, znovu použité alebo recyklované.



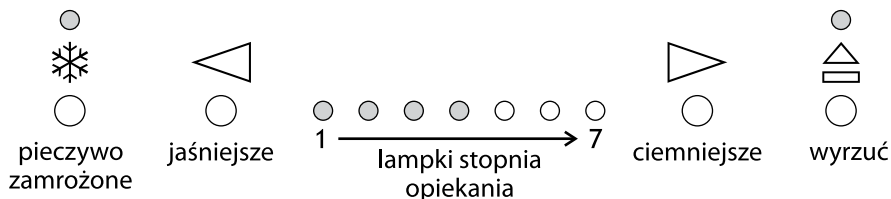
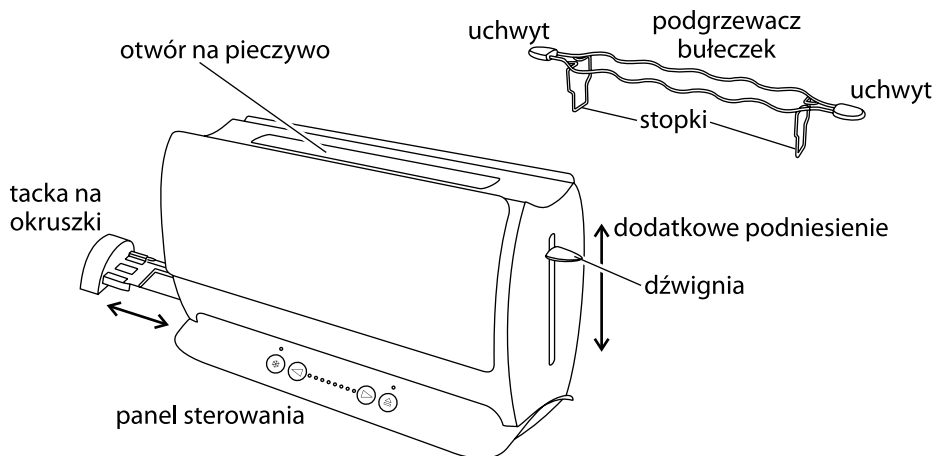

Zapoznaj się z instrukcją i odłóż w znane Ci miejsce. Jeśli komuś przekażesz urządzenie, załącz także instrukcję. Rozpakuj urządzenie, zachowaj opakowanie w okresie użytkowania urządzenia.

wskazówki dotyczące bezpieczeństwa

Postępuj zgodnie ze wskazówkami dotyczącymi bezpieczeństwa, między innymi:

- 1 Urządzenie może być używane tylko przez osoby dorosłe, lub pod nadzorem osoby dorosłej.
- 2 Używaj i przemieszczaj urządzenie poza zasięgiem dzieci.
- 3 Nie zanurzaj urządzenia w płynie, nie używaj go w łazience, w pobliżu wody, ani na zewnątrz budynku.
- 4 Ustaw toster prosto na stabilnej, suchej płaskiej i termoodpornej powierzchni.
- 5 Nie ustawiaj na urządzeniu, albo w jego pobliżu, żadnych przedmiotów, które mogłyby zostać uszkodzone przez nawet niewielkie gorąco.
- 6 Pieczywo może się zapalić. Nie pozwól, aby podczas używania urządzenie stykało się z zasłonami, lub innymi materiałami łatwopalnymi i nie pozostawiaj bez nadzoru, dopóki nie ostygnie.
- 7 Okolice otworu na pieczywo silnie się rozgrzewa – nie dotykaj!
- 8 Nigdy nie pozwalaj, aby przewód zwisał przez krawędź stołu lub blatu lub mógł zostać zaczepiony.
- 9 Nie przykrywaj urządzenia i niczego na nim nie stawiaj.
- 10 W przypadku, kiedy pieczywo utknie w tosterze, wyciągnij wtyczkę z gniazdka sieciowego. Pozwól tosterowi na całkowite ostygnięcie przed ostrożnym wyjęciem pieczywa. Nie używać niczego szorstkiego, co mogłoby uszkodzić części tosteru.
- 11 Nie wkładaj do urządzenia pieczywa posmarowanego, może się zapalić.
- 12 Nie wkładaj w toster zniekształconego pieczywa, może utknąć w tosterze.



- 13 Wyciągnij wtyczkę przewodu zasilającego z gniazdka przed przenoszeniem i czyszczeniem. Przed przenoszeniem i czyszczeniem toster, odczekaj aż całkowicie on ostygnie.
- 14 Często usuwaj okruszki z tacki toster, zapobiegnie to powstawaniu większych zlepków. Pozostawianie okruszków jest niehigieniczne i stwarza niebezpieczeństwo pożaru.
- 15 Nie używaj toster, zanim nie włożysz i zamkniesz tacki na okruszki.
- 16 Upewnij się, że przewód zasilający nie znajduje się obok kuchenki gazowej, elektrycznej lub piekarnika.
- 17 Nigdy nie używaj urządzenia niezgodnie z jego przeznaczeniem określonym w niniejszej instrukcji.
- 18 Urządzeniem nie można sterować przy pomocy regulatora czasowego, ani też zdalnie.
- 19 Nigdy nie używaj uszkodzonego urządzenia lub jeśli zaczęło wadliwie działać.
- 20 Jeżeli przewód zasilający ulegnie uszkodzeniu, powinien być wymieniony przez specjalistyczny zakład naprawczy w celu uniknięcia zagrożenia.

tylko do użytku domowego

sterowanie dotykowe

- Nie naciskaj ✳, ◁, ▷, △, wystarczy je dotknąć.

tryb uśpienia

- Jeżeli przez 5 minut nie dotkniesz żadnego przycisku, lampki zgasną, aby oszczędzić energię.
- Aby wzbudzić toster, wystarczy dotknąć ◁ lub ▷.

przed pierwszym użyciem

- Ustaw stopień opiekania na maksimum (świecą się wszystkie lampki kontrolne opiekania).
- Uruchomić puste urządzenie bez pieczywa, elementy grzejne muszą się wygrzać.
- Może wystąpić lekki zapach „spaleniowy”. Nie stanowi to żadnego zagrożenia
- Upewnij się, że pomieszczenie jest dobrze przewietrzane.

opiekanie pieczywa

- 1 Ustaw toster prosto na stabilnej, płaskiej, termoodpornej powierzchni.
- 2 Nie ustawiaj na urządzeniu, albo w jego pobliżu, żadnych przedmiotów, które mogłyby zostać uszkodzone przez nawet niewielkie gorąco.
- 3 Pieczywo może się zapalić. Nie pozwól, aby podczas używania urządzenie stykało się z zasłonami, lub innymi materiałami łatwopalnymi i nie pozostawiaj bez nadzoru, dopóki nie ostygnie.
- 4 Włóż wtyczkę do gniazdka sieciowego.
- 5 Urządzenie najpierw przechodzi procedurę autotestu.
- 6 Świecą się cztery lampki stopnia opiekania.
- 7 Końcowe przyciski stopnia opiekania służą do regulacji "jasny" ◁ albo "ciemny" ▷ tost.
- 8 Lampki stopnia opiekania świecą/lub gasną odpowiednio do żądanego stopnia opiekania.
- 9 Im więcej lampek się świeci, tym ciemniejszy tost.
- 10 Włóż pieczywo do otworu (grubość maksymalna kromki 28 mm).
- 11 Wciśnij dźwignię opiekania do końca.
- ✳ Dźwignia do dojdzie do końca, jeżeli toster nie jest podłączony do zasilania energią.
- 12 Lampki stopnia opiekania odliczają:

a) lampka ostatnia z prawej miga, świecą się lampki po lewej stronie	● ● ● ☀ ○ ○ ○
b) lampka ostatnia z prawej gaśnie, migają lampki po lewej stronie	● ● ☀ ○ ○ ○ ○
c) trwa to do chwili, kiedy wszystkie lampki zgasną	● ☀ ○ ○ ○ ○ ○
d) gdy już nie pali się żadna lampka, tost wyskakuje do góry	☀ ○ ○ ○ ○ ○ ○

wyrzucić △

- 13 Aby zatrzymać toster w środku cyklu, dotknij △.
- 14 Lampka △ będzie świecić, tost wyskoczy, potem △ lampka zgaśnie..

funkcja dodatkowego podniesienia

15 W celu ułatwienia wyjęcia drobnego pieczywa po opieczeniu tostu, dźwignia opiekania może zostać podniesiona powyżej położenia początkowego.

pieczywo zamrożone ❄

16 Ustaw regulację opiekania w żądanym położeniu, umieść zamrożone pieczywo w tosterze, opuść dźwignię i dotknij ❄.

17 Zapali się lampka ❄, czas opiekania zostanie automatycznie skorygowany, aby otrzymać taki sam stopień opiekania, jak dla chleba nie zamrożonego.

podgrzewacz bułeczek

❄ Do podgrzewania bułeczek stosuje się tylko poziom opiekania 1.

18 Nie stosować funkcji podgrzewania bułeczek do opiekania pieczywa zamrożonego, posmarowanego masłem, albo bułeczek z nadzieniem.

19 Nasadź podgrzewacz bułeczek na wierzch tostera, ze stopką w otworze tostera.

20 Bułeczki ułóż na wierzchu podgrzewacza bułeczek.

21 Nastaw poziom opiekania na 1, potem opuść dźwignię.

22 Gdy dźwignia wyskoczy, zdejmij ogrzane bułeczki.

23 Nie dotykaj drutów podgrzewacza – są gorące.

24 Przed użyciem tostera w zwykłych zastosowaniach, zdejmij podgrzewacz bułeczek.

odgrzewanie tostów

25 Zastosuj najniższe ustawienie. Odgrzewać można tylko tosty nieposmarowane masłem.

sugestie i wskazówki

26 Jeżeli równocześnie opiekasz kilka kromek pieczywa, niech będą zbliżone wymiarem, grubością i świeżością.

27 W czerstwym pieczywie jest mniej wilgoci, stąd tosty będą bardziej kruche.

28 Pieczywo starsze i cienkie opieka się szybciej niż świeże i grubsze. Stosuj niższe poziomy opiekania.

29 Pieczywo cukiernicze (herbatniki, placek z owocami, itd.) opiekają się szybciej niż zwykły chleb, dlatego poziom opiekania powinien być niższy.

czyszczenie i konserwacja

30 Wyciągnij wtyczkę zasilania z gniazdka i pozwól urządzeniu całkowicie ostygnąć.

31 Powierzchnie zewnętrzne czyść jedynie za pomocą miękkiej, wilgotnej szmatki. Można użyć trochę płynu do naczyń.

32 Wyjmij i opróżnij tackę na okruszki. Wytrzyj ją miękką, wilgotną szmatką i wstaw do tostera.

33 Nie używaj tostera, zanim nie włożysz i zamkniesz tacki na okruszki.

34 Nigdy nie wolno zanurzać urządzenia w wodzie, lub w innym płynie.

35 Nie używaj do czyszczenia urządzenia szorstkich i ściernych środków czyszczących.

symbol kubła na śmieci

Zużyte urządzenie oddaj do odpowiedniego punktu składowania, gdyż znajdujące się w urządzeniu niebezpieczne składniki elektryczne i elektroniczne mogą być zagrożeniem dla środowiska. Nie wyrzucaj wraz z odpadami komunalnymi.



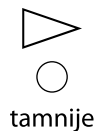
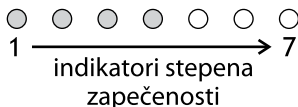
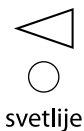
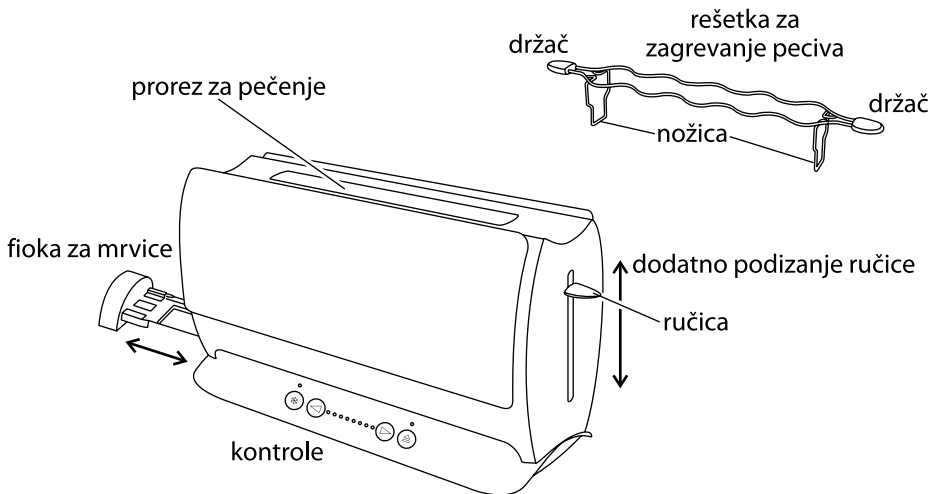

Pročitajte uputstva i sačuvajte ih na sigurnom mestu. U slučaju ustupanja aparata trećim licima, priložite i ova uputstva za upotrebu. Skinite svu ambalažu, ali je sačuvajte dok ne proverite da li aparat radi.

važne sigurnosne mere

Sledite osnovne sigurnosne mere, uključujući sledeće:

- 1 Ovaj aparat je namenjen za upotrebu od strane odraslih odgovornih osoba ili pod njihovim nadzorom.
- 2 Koristite i čuvajte ovaj aparat van domašaja dece.
- 3 Ne uranjajte aparat u tekućinu, ne koristite ga u kupatilu, blizu vode ili na otvorenom prostoru.
- 4 Postavite toster uspravno na čvrstu, ravnu površinu, otpornu na toplotu.
- 5 Nemojte ga postavljati blizu ili direktno na bilo kakvu površinu koja se može oštetiti i vrlo blagom toplotom.
- 6 Hleb može da pregori. Nemojte koristiti aparat blizu ili ispod zavesa ili drugih zapaljivih materijala i nadgledajte ga dok je vruć.
- 7 Izbegavajte dodir s područjem oko proreza za pečenje koje postaje jako vruće!
- 8 Savijte kabl da ne visi preko radne površine kako bi se izbeglo spoticanje ili zaplitanje.
- 9 Nemojte stavljati poklopac ili neki drugi predmet na aparat.
- 10 Ako se hleb zaglavi u tosteru, isključite aparat iz utičnice, ostavite da se ohladi i pažljivo uklonite hleb. Nemojte koristiti oštre predmete u te svrhe, jer to može da ošteti grejne elemente.
- 11 Nemojte stavljati hleb premazan puterom ili sličnim sastojcima, koji mogu da izazovu požar.



- 12 Ne koristite raskomadane, savijene ili deformisane kriške hleba, jer tako može da se blokira rad tostera.
- 13 Isključite aparat iz utičnice kad ga ne koristite, pre pomicanja i čišćenja. Ostavite da se potpuno ohladi pre čišćenja i čuvanja.
- 14 Uklanjajte često mrvice iz tostera, da bi se izbeglo njihovo nagomilavanje. To nije higijenski i moglo bi prouzrokovati požar.
- 15 Ne koristite toster ukoliko niste pričvrstili i zatvorili fioku za mrvice.
- 16 Držite aparat i kabl daleko od grejnih ploča, ploča na kaminu ili plamenika na šporetu.
- 17 Ne koristite aparat u druge svrhe osim onih opisanih u ovom uputstvima.
- 18 Ovaj aparat ne sme biti kontrolisan vanjskim tajmerom ili daljinskim kontrolerom.
- 19 Ne koristite aparat ako je oštećen ili ako ne funkcioniše pravilno.
- 20 Ako je kabl oštećen, mora biti zamenjen od strane proizvođača, njegovog ovlašćenog servisa ili na sličan način kvalifikovane osobe, kako bi se izbegao rizik.

isključivo za kućnu upotrebu

dodirne kontrole

- Nemojte pritiskati dugmad ✱, ◁, ▷, △, već ih samo dodirnite.

režim mirovanja (sleep mode)

- Ako ne dodirnete kontrole u roku 5 minuta, svetlosni indikatori će se ugasiti, radi uštede električne energije.
- Da biste vratili toster na normalni režim rada, jednostavno pritisnite dugmad ◁ ili ▷.

pre prve upotrebe

- Postavite stepen zapečenosti na maksimum (pale se svi svetlosni indikatori stepena zapečenosti).
- Vršite ovaj ciklus pečenja bez hleba, da biste pripremili nove grejne elemente na rad.
- Može se osetiti neprijatan miris, ali to je normalno.
- Osigurajte dobru ventilaciju prostorije.

pečenje hleba

- 1 Postavite toster na čvrstu, ravnu površinu, otpornu na toplotu.
- 2 Nemojte ga postavljati blizu ili direktno na bilo kakvu površinu koja se može oštetiti i vrlo blagom toplotom.
- 3 Hleb može da pregori. Nemojte koristiti aparat blizu ili ispod zavesa ili drugih zapaljivih materijala i nadgledajte ga dok je vruć.
- 4 Priključite utikač u utičnicu.
- 5 Aparat će rutinski izvršiti automatsku proveru rada.
- 6 Upaliće se četiri svetlosna indikatora s leve strane.
- 7 Pritisnite dugmad s leve ili desne strane svetlosnih indikatora zapečenosti da biste dobili svetlije ◁ ili tamnije ▷ pečen tost.
- 8 Indikatori stepena zapečenosti će se paliti ili gasiti zavisno od odabranog stepena.
- 9 Što je više indikatora upaljeno, tost će biti tamnije pečen.
- 10 Stavite hleb u prorez za pečenje (maksimalna debljina hleba 28 mm).
- 11 Pritisnite ručicu prema dole.



✱ Ručica će ostati u donjem položaju samo ako je toster priključen na električnu mrežu.

12 Indikatori stepena zapečenosti odbrojavaju unazad stepen zapečenosti kao što sledi:

- | | |
|--|-----------------|
| a) indikator na krajnjoj desnoj strani trepće, a ostali indikatori na njegovoj levoj strani svetle | ● ● ● ☀ ○ ○ ○ |
| b) indikator na krajnjoj desnoj strani se gasi, a indikator s njegove leve strane trepće | ● ● ☀ ○ ○ ○ ○ ○ |
| c) to traje dok se ne ugase svi svetlosni indikatori | ☀ ○ ○ ○ ○ ○ ○ ○ |
| d) kad se svi indikatori ugase, tost se izbacuje iz proreza. | ○ ○ ○ ○ ○ ○ ○ ○ |

izbacivanje

13 Pritiskom na dugme  možete da prekinete rad tostera na pola ciklusa.

14 U tom slučaju pali se svetlosni indikator , tost se izbacuje i potom se gasi svetlosni indikator .

dodatno podizanje ručice

15 Prilikom pečenja manjih komada (bagel peciva, pogačica, itd.) ručica može biti podignuta i u viši položaj da bi se olakšalo njihovo izvlačenje.

zamrznuti hleb

16 Podesite kontrolu pečenja na Vaš omiljeni stepen, stavite zamrznuti hleb u prorez, spustite ručicu i dodirnite dugme .

17 Svetlosni indikator  će se upaliti i vreme pečenja će biti automatski podešeno kako biste dobili jednak nivo pečenja kao i kod nezamrznutog hleba.

rešetka za zagrevanje peciva

 Koristite rešetku za zagrevanje peciva samo sa stepenom zapečenosti 1.

18 Nemojte koristiti rešetku za peciva koja su zamrznuta, premazana puterom, obložena premazom, sleđena ili punjena.

19 Postavite rešetku za zagrevanje peciva na gornji deo tostera s nožicama unutar proreza.

20 Postavite peciva na rešetku za zagrevanje.

21 Postavite stepen zapečenosti na 1 i spustite ručicu.

22 Kad se ručica dignu, uklonite podgrejana peciva.

23 Ne dodirujte rešetku grejača jer je vruća.

24 Ako želite da koristite toster za normalne funkcije, uklonite rešetku za zagrevanje.

podgrevanje tosta

25 Koristite najniži stepen. Podgrevajte samo jednostavan tost, bez premaza.

saveti i sugestije

26 Ako pečete više od jedne kriške hleba, koristite kriške slične veličine, debljine i svežine.

27 Stari hleb (jučerašnji) sadrži manje vlage, tako da čini tost hrskavijim.

28 Star ili tanko sečen hleb se peče brže od svežeg ili debelo sečenog hleba. Koristite niži stepen zapečenosti.

29 Slatki pekarski proizvodi (kolači za čaj, voćni hleb, itd.) tamne brže od običnog hleba, tako da trebate da ih pečete na nižem stepenu zapečenosti.

čišćenje i održavanje

30 Isključite toster iz utičnice i ostavite da se ohladi.

31 Obrišite spoljašnje površine vlažnom tkaninom. Ako je potrebno, stavite malo deterdženta za pranje posuđa.

32 Izvadite i ispraznite fioku za mrvice. Očistite je vlažnom tkaninom, osušite i vratite u toster.

33 Ne koristite toster ukoliko niste pričvrstili i zatvorili fioku za mrvice.

34 Ne uranjajte aparat u vodu ili u bilo kakvu tekućinu.

35 Nemojte koristiti gruba ili abrazivna sredstva za čišćenje ili rastvarače.

simbol precrtane korpe za otpatke

Da bi se izbegle štetne posledice na životnu sredinu i zdravlje zbog opasnih supstanci u električnim i elektronskim proizvodima, svi aparati obeleženi ovim simbolom ne smeju se odlagati kao neklasifikovani urbani otpad, već se moraju prikupiti, ponovo upotrebiti ili reciklovati.



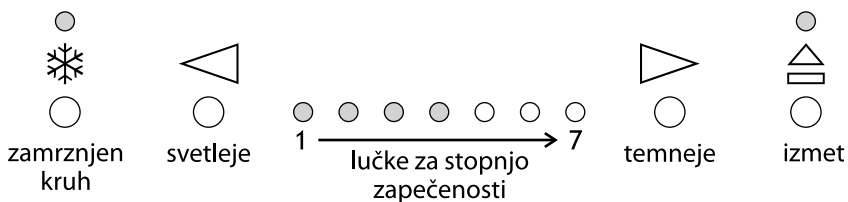
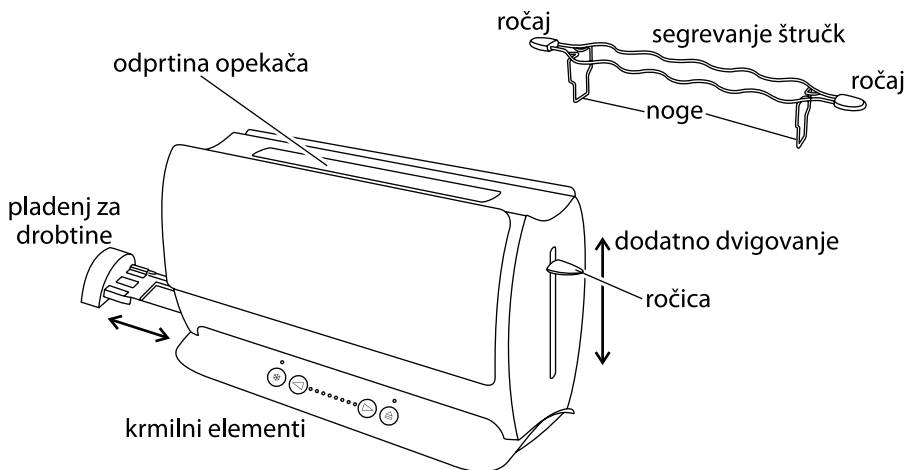

Preberite navodila in jih hranite na varnem mestu. Če napravo posredujete drugim, jim dajte tudi navodila. Odstranite vso embalažo, vendar jo shranite, dokler niste prepričani, da naprava deluje.

pomembna varovala

Sledite osnovnim varnostnim ukrepom, vključno z:

- 1 To napravo smejo uporabljati izključno odrasli ali pa morajo odrasli uporabo nadzorovati.
- 2 Napravo uporabite in hranite zunaj dosega otrok.
- 3 Naprave ne dajajte v katerokoli tekočino, ne uporabljajte je v kopalnici, v bližini vode ali na prostem.
- 4 Opekač postavite pokonci na stabilno vodoravno površino, ki je odporna proti vročini.
- 5 Naprave na postavljajte na ali v bližino česarkoli, kar bi se lahko poškodovalo tudi zaradi zmerne vročine.
- 6 Kruh lahko zagori. Naprave ne uporabljajte v bližini ali pod zavesami ali drugimi vnetljivimi materiali in jo opazujte, dokler je vroča.
- 7 Območje okoli odprtine opekača se močno segreje – ne dotikajte se ga!
- 8 Kabel napeljite tako, da ne visi in da se vanj ni mogoče zatakni ali spotakniti.
- 9 Naprave ne pokrivajte in nanjo ne dajajte drugih predmetov.
- 10 Če se kruh zatakne, opekač odklopite, počakajte, da se ohladi, in previdno odstranite kruh. Ne uporabljajte ostrih orodij, saj boste tako poškodovali vložke.
- 11 Ne pecite namazanih stvari, saj se lahko vnamejo.
- 12 Ne uporabljajte strganega, ukvijlenega ali deformiranega kruha, saj se lahko zatakne v opekaču.





- 13 Napravo odklopite, kadar je ne uporabljate, preden jo premaknete in pred čiščenjem. Pred čiščenjem in shranjevanjem pustite, da se ohladi.
- 14 Iz opekača pogosto očistite drobtine, da se ne naberejo. To ni higienično, poleg tega pa predstavlja nevarnost požara.
- 15 Opekača ne uporabljajte, če pladenj za drobtine ni nameščen in zaprt.
- 16 Napravo in kabel varujte pred stikom z vročimi ploščami, kuhalniki ali gorilniki.
- 17 Naprave ne uporabljajte za ničesar drugega kot za namene, ki so opisani v teh navodilih.
- 18 Te naprave ne smete upravljati z zunanjim časovnikom ali sistemom za daljinsko upravljanje.
- 19 Naprave ne upravljajte, če je poškodovana ali če ne deluje pravilno.
- 20 Če je kabel poškodovan, ga mora zamenjati proizvajalec, njegov servisni zastopnik ali kdo s podobnimi pooblastili, da se prepreči tveganje.

samo za gospodinjsko uporabo

upravljanje na dotik

- Gumbov , , ,  ne pritiskajte, ampak se jih samo dotaknite.



način mirovanja

- Če se krmilnih elementov ne dotaknete najmanj 5 minut, se lučke ugasnejo, da privarčujete energijo.
- Če želite opekač prebuditi, preprosto pritisnite  ali .

pred prvo uporabo



- Stopnjo zapečenosti nastavite na največjo vrednost (vse lučke za stopnjo zapečenosti svetijo).
- Napravo pustite obratovati prazno, da utečete nove grelnike.
- Pri tem se lahko pojavi neprijeten vonj, vendar naj vas to ne skrbi.
- Poskrbite, da je soba dobro prezračena.

popečenje kruha

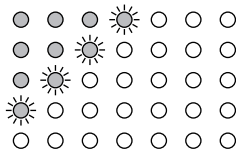
- 1 Opekač postavite pokonci na stabilno vodoravno površino, ki je odporna proti vročini.
- 2 Naprave na postavljanje na ali v bližino česarkoli, kar bi se lahko poškodovalo tudi zaradi zmerne vročine.
- 3 Kruh lahko zagori. Naprave ne uporabljajte v bližini ali pod zavesami ali drugimi vnetljivimi materiali in jo opazujte, dokler je vroča.
- 4 Vtič vstavite v električno vtičnico.
- 5 Naprava najprej opravi postopek samopreverjanja.
- 6 Zasvetijo štiri leve lučke za stopnjo zapečenosti.
- 7 Z gumboma na vsaki strani lučk za stopnjo zapečenosti posvetlite  ali potemnite  popečeni kruh.
- 8 Lučke za stopnjo zapečenosti se vključijo ali izključijo glede na nastavljeno stopnjo.
- 9 Več lučk pomeni temneje zapečen kruh.
- 10 Kruh postavite v odprtino opekača (največja debelina je 28 mm).
- 11 Vzvod potisnite do konca navzdol.
- * Vzvod se ne zatakne, če opekač ni priključen na električno energijo.
- 12 Lučke za stopnjo zapečenosti zaporedoma ugašajo:
 - a) Skrajno desna lučka bo utripala, lučke levo od nje bodo svetile.
 - b) Skrajno desna lučka ugasne, lučka levo od nje začne utripati.
 - c) To se nadaljuje, dokler ne ugasnejo vse lučke.
 - d) Ko vse lučke ugasnejo, izskoči iz naprave popečeni kruh.



izmet

- 13 Če želite opekač ustaviti med postopkom, se dotaknite gumba .
- 14 Takrat zasveti lučka , popečeni kruh izskoči, lučka  pa ugasne.

dodatno dvigovanje

15 Po popečenju manjših kosov (peciva itd.) lahko vzvod dodatno dvignete, da jih boste lažje odstranili.

zamrznjen kruh ❄

16 Nastavitev zapečenosti pustite na najljubši stopnji, vstavite zamrznjen kruh, potisnite vzvod navzdol in se dotaknite gumba ❄.

17 Zasveti lučka ❄, čas popečenja pa se samodejno spremeni tako, da bo kruh zapečen enako, kot če ne bi bil zamrznjen.

segrevanje štručk

❄ Segrevanje štručk uporabljajte samo s stopnjo zapečenosti 1.

18 Segrevanja štručk ne uporabljajte za segrevanje zamrznjenih, namazanih, prelitih ali polnjenih štručk.

19 Napravo za segrevanje štručk postavite na opekač z nogami v odprtini.

20 Štručke postavite na vrh naprave za segrevanje štručk.

21 Stopnjo zapečenosti nastavite na 1, nato potisnite vzvod navzdol.

22 Ko se vzvod dvigne, odstranite segrete štručke.

23 Ne dotikajte se žic naprave za gretje štručk, saj so vroče.

24 Pred običajno uporabo opekača odstranite napravi za segrevanje štručk.

pogrevanje popečenega kruha

25 Nastavite najnižjo nastavitev. Pogrevajte samo čist popečen kruh brez namazov.

nasveti in zvijače

26 Če boste popekli več rezin, uporabite rezine podobne velikosti, debeline in svežine.

27 Star (včerajšnji) kruh vsebuje manj vlage, zato je popečen bolj hrustljav.

28 Star ali tanek kruh se popeče hitreje od svežega ali debelega. Nastavite nižjo nastavitev.

29 Izdelki iz sladkega kruha (čajno pecivo, sadne štruče itd.) se zapečejo veliko hitreje od običajnega kruha, zato jih morate popeči z nižjo nastavitvijo.

nega in vzdrževanje

30 Odklopite opekač in pustite, da se ohladi.

31 Zunanje površine obrišite z vlažno krpo. Po potrebi uporabite malo detergenta za pomivanje.

32 Odstranite in izpraznite pladenj za drobtine. Obrišite ga z vlažno krpo, potem pa ga znova vstavite v opekač.

33 Opekača ne uporabljajte, če pladenj za drobtine ni nameščen in zaprt.

34 Naprave ne postavljajte v vodo ali drugo tekočino.

35 Ne uporabljajte ostrih ali abrazivnih čistil ali topil.

simbol smetnjaka

V izogib onesnaževanju okolja in ogrožanju zdravja zaradi nevarnih snovi v električnih ter elektronskih napravah naprave s to oznako ni dovoljeno zavreči med nesortirane odpadke. Namesto tega jih je treba oddati na zbirno mesto, znova uporabiti ali reciklirati.



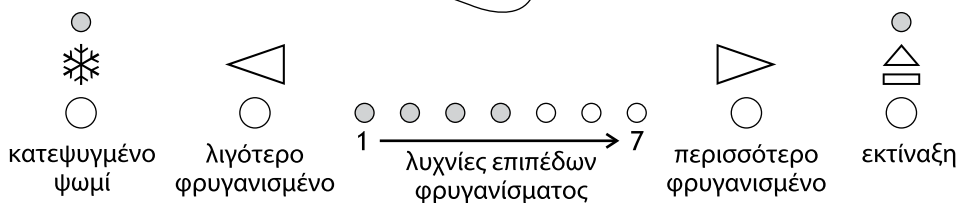
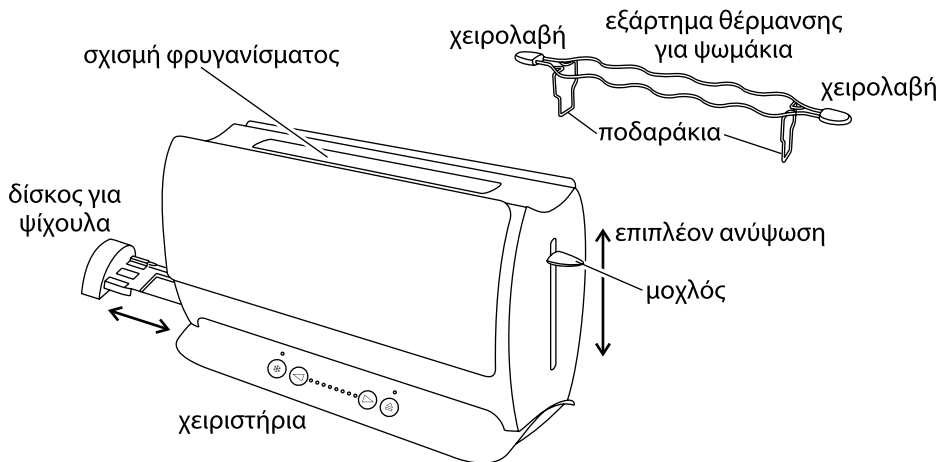

Διαβάστε τις οδηγίες και κρατήστε τις σε ασφαλές μέρος. Εάν δώσετε τη συσκευή σε άλλο χρήστη, δώστε μαζί και τις οδηγίες. Αφαιρέστε όλα τα υλικά συσκευασίας, αλλά διατηρήστε τα μέχρι να βεβαιωθείτε ότι η συσκευή λειτουργεί.

σημαντικά μέτρα ασφάλειας

Τηρείτε τα βασικά μέτρα ασφάλειας, συμπεριλαμβανομένων των παρακάτω:

- 1 Η συσκευή πρέπει να χρησιμοποιείται αποκλειστικά από ή υπό την επίβλεψη υπεύθυνου ενήλικου. Να χρησιμοποιείτε και να αποθηκεύετε τη συσκευή μακριά από παιδιά.
- 2 Μην τοποθετείτε τη συσκευή σε υγρό, μην τη χρησιμοποιείτε στο μπάνιο, κοντά σε νερό ή σε εξωτερικό χώρο.
- 3 Τοποθετήστε τη φρυγανιέρα όρθια σε σταθερή, πυράντοχη επιφάνεια.
- 4 Μην την τοποθετείτε σε επιφάνεια ή κοντά σε οτιδήποτε το οποίο θα μπορούσε να υποστεί ζημιά ακόμα και από μέτριας έντασης θερμότητα.
- 5 Το ψωμί ενδέχεται να καεί. Μη χρησιμοποιείτε τη συσκευή κοντά ή κάτω από κουρτίνες ή άλλα εύφλεκτα υλικά και παρακολουθείτε τη όσο είναι ακόμα θερμή.
- 6 Η περιοχή γύρω από τη σχισμή φρυγανίσματος αναπτύσσει υψηλές θερμοκρασίες – μην αγγίζετε!
- 7 Τοποθετήστε το καλώδιο έτσι ώστε να μην κρέμεται και να μην μπορεί να μπερδευτεί ή να πιαστεί στα πόδια σας.
- 8 Μην καλύπτετε τη συσκευή ή τοποθετείτε τίποτα πάνω σε αυτή.
- 9 Εάν το ψωμί σφηνώσει αποσυνδέστε τη φρυγανιέρα από την πρίζα, αφήστε την να κρυώσει και απομακρύνετε προσεκτικά το ψωμί. Μη χρησιμοποιήσετε κάποιο κοφτερό αντικείμενο, θα προκαλέσετε ζημιά στα στοιχεία.
- 10 Μη φρυγανίζετε βουτυρωμένα αντικείμενα, μπορεί να πιάσουν φωτιά.
- 11 Μη χρησιμοποιείτε κομμένο, καμπυλωμένο ή παραμορφωμένο ψωμί, μπορεί να σφηνώσει στη φρυγανιέρα.
- 12 Να καθαρίζετε τα ψίχουλα από τη φρυγανιέρα τακτικά ώστε να μη συγκεντρώνονται. Κάτι τέτοιο είναι ανθυγιεινό και ενδέχεται να προκαλέσει πυρκαγιά.





- 13 Μη χρησιμοποιείτε τη φρυγανιέρα εάν ο δίσκος για ψίχουλα δεν είναι τοποθετημένος και κλειστός.
- 14 Αποσυνδέστε τη συσκευή από την πρίζα όταν δεν τη χρησιμοποιείτε, πριν τη μετακινήσετε και πριν από τον καθαρισμό. Αφήστε τη να κρυώσει τελείως πριν την καθαρίσετε και την αποθηκεύσετε.
- 15 Να διατηρείτε τη συσκευή και το καλώδιο μακριά από εστίες, τζάκια ή καυστήρες.
- 16 Μη χρησιμοποιείτε τη συσκευή για οποιονδήποτε σκοπό πέραν αυτού που περιγράφεται στις παρούσες οδηγίες.
- 17 Αυτή η συσκευή δεν πρέπει να λειτουργεί με εξωτερικό χρονοδιακόπτη ή σύστημα τηλεχειρισμού.
- 18 Μη χρησιμοποιείτε τη συσκευή εάν είναι φθαρμένη ή παρουσιάζει δυσλειτουργίες.
- 19 Εάν το καλώδιο είναι φθαρμένο, πρέπει να αντικατασταθεί από τον κατασκευαστή, τον αντιπρόσωπό του ή κάποιο εξουσιοδοτημένο πρόσωπο προς αποφυγή κινδύνων.

αποκλειστικά για οικιακή χρήση

χειριστήρια αφής

- Μην πατάτε τα , , , , απλώς αγγίξτε τα.



λειτουργία αναμονής

- Εάν δεν αγγίξετε τα χειριστήρια για 5 λεπτά, οι λυχνίες σβήνουν για εξοικονόμηση ενέργειας.
- Για να επαναφέρετε τη φρυγανιέρα, απλώς αγγίξτε το  ή το .

πριν από την πρώτη χρήση

- Ρυθμίστε το επίπεδο φρυγανίσματος στο μέγιστο (με όλες τις λυχνίες επιπέδου φρυγανίσματος αναμμένες).
- Αφήστε τη συσκευή να λειτουργήσει κενή ώστε να "στρώσουν" τα νέα στοιχεία.
- Μπορεί να υπάρξει κάποια μυρωδιά, αλλά δεν είναι κάτι ανησυχητικό.
- Βεβαιωθείτε ότι το δωμάτιο αερίζεται καλά.

φρυγάνισμα ψωμιού

- 1 Τοποθετήστε τη φρυγανιέρα όρθια σε σταθερή, πυράντοχη επιφάνεια.
- 2 Μην την τοποθετείτε σε επιφάνεια ή κοντά σε οτιδήποτε το οποίο θα μπορούσε να υποστεί ζημιά ακόμα και από μέτριας έντασης θερμότητα.
- 3 Το ψωμί ενδέχεται να καεί. Μη χρησιμοποιείτε τη συσκευή κοντά ή κάτω από κουρτίνες ή άλλα εύφλεκτα υλικά και παρακολουθείτε τη όσο είναι ακόμα θερμή.
- 4 Συνδέστε το φις με την πρίζα ρεύματος.
- 5 Η συσκευή θα πραγματοποιήσει πρώτα αυτοέλεγχο.
- 6 Οι τέσσερις αριστερές λυχνίες επιπέδου φρυγανίσματος ανάβουν.
- 7 Χρησιμοποιήστε τα πλήκτρα στα άκρα των λυχνιών επιπέδου φρυγανίσματος για να φρυγανίσετε λιγότερο  ή περισσότερο  το ψωμί.
- 8 Οι λυχνίες επιπέδου φρυγανίσματος ανάβουν/σβήνουν υποδεικνύοντας το επιλεγμένο επίπεδο.
- 9 Όσο περισσότερες λυχνίες είναι αναμμένες τόσο περισσότερο φρυγανίζεται το ψωμί.
- 10 Τοποθετήστε ψωμί στη σχισμή φρυγανίσματος (μέγιστο πάχος 28 mm).
- 11 Πιέστε πλήρως κάτω το μοχλό.
- ★ Εάν η φρυγανιέρα δεν είναι συνδεδεμένη στο ρεύμα, δεν πρόκειται να κλειδώσει κάτω.
- 12 Οι λυχνίες επιπέδου φρυγανίσματος μετρούν αντίστροφα.
 - a) η δεξιά λυχνία αναβοσβήνει, οι λυχνίες στα αριστερά αυτής

●	●	●	☀	○	○	○
●	●	☀	○	○	○	○
 - b) η δεξιά λυχνία σβήνει, η λυχνία στα αριστερά αυτής αναβοσβήνει

●	☀	○	○	○	○	○
☀	○	○	○	○	○	○
 - c) αυτό συνεχίζεται μέχρι να σβήσουν όλες οι λυχνίες

☀	○	○	○	○	○	○
○	○	○	○	○	○	○
 - d) όταν σβήσουν όλες το ψωμί θα πεταχτεί.

○	○	○	○	○	○	○
---	---	---	---	---	---	---

εκτίναξη ☰

13 Για να σταματήσετε τη φρυγανιέρα στη μέση του κύκλου, αγγίξτε το ☰.

14 Η λυχνία ☰ θα ανάψει, το ψωμί θα βγει έξω και στη συνέχεια η λυχνία ☰ θα σβήσει.

επιπέδον ανύψωση

15 Κατά το φρυγάνισμα μικρών αντικειμένων (κουλούρια, κέικ, κ.λπ.) ο μοχλός ανυψώνεται κι άλλο ώστε να απομακρύνονται ευκολότερα.

κατεψυγμένο ψωμί ❄

16 Αφήστε το επίπεδο φρυγανίσματος στην αγαπημένη σας ρύθμιση, τοποθετήστε το κατεψυγμένο ψωμί, κατεβάστε το μοχλό και αγγίξτε το ❄.

17 Η λυχνία ❄ ανάβει και ο χρόνος φρυγανίσματος αλλάζει αυτομάτως ώστε να έχετε το ίδιο επίπεδο φρυγανίσματος όπως και με το νωπό ψωμί.

εξάρτημα θέρμανσης για ψωμάκια

* Χρησιμοποιείτε το εξάρτημα μόνο στο επίπεδο φρυγανίσματος 1.

18 Μη χρησιμοποιείτε το εξάρτημα για να θερμάνετε κατεψυγμένα, βουτυρωμένα ψωμάκια ή με επικάλυψη ή γέμιση.

19 Τοποθετήστε το εξάρτημα για ψωμάκια στο πάνω μέρος της φρυγανιέρας με τα σκέλη μέσα στη σχισμή.

20 Τοποθετήστε τα ψωμάκια στο πάνω μέρος του εξαρτήματος.

21 Ρυθμίστε το επίπεδο φρυγανίσματος 1 και στη συνέχεια κατεβάστε το μοχλό.

22 Όταν ο μοχλός αναπηδήσει απομακρύνετε τα ζεσταμένα ψωμάκια.

23 Μην αγγίζετε τα σύρματα του εξαρτήματος – είναι καυτά.

24 Αφαιρέστε το εξάρτημα πριν χρησιμοποιήσετε τη φρυγανιέρα κανονικά.

αναθέρμανση φρυγανιών

25 Χρησιμοποιήστε τη χαμηλότερη ρύθμιση. Να αναθερμαίνετε μόνο απλό ψωμί χωρίς βούτυρο.

υποδείξεις και συμβουλές

26 Εάν φρυγανίζετε περισσότερες από μία φέτες, να χρησιμοποιείτε φέτες παρόμοιου μεγέθους, πάχους και φρεσκάδας.

27 Το παλιό (μπαγιατίκο) ψωμί περιέχει λιγότερη υγρασία, οπότε γίνεται πιο τραγανό όταν φρυγανίζεται.

28 Το μπαγιατίκο ή λεπτοκομμένο ψωμί φρυγανίζεται γρηγορότερα από το φρέσκο ή χοντροκομμένο ψωμί. Χρησιμοποιήστε χαμηλότερη ρύθμιση.

29 Τα γλυκά αρτοποιήματα (κεκάκια, κορμοί, κ.λπ.) φρυγανίζονται πολύ γρηγορότερα από το κανονικό ψωμί, οπότε θα πρέπει να φρυγανίζονται σε χαμηλότερη ρύθμιση

φροντίδα και συντήρηση

30 Αποσυνδέστε τη φρυγανιέρα από την πρίζα και αφήστε τη να κρυώσει.

31 Σκουπίστε τις εξωτερικές επιφάνειες με ένα υγρό πανί. Εάν χρειάζεται χρησιμοποιήστε λίγο υγρό πιάτων.

32 Αφαιρέστε και αδειάστε το δίσκο για ψίχουλα. Σκουπίστε το με υγρό πανί, στεγνώστε το και στη συνέχεια επανατοποθετήστε το στη φρυγανιέρα.

33 Μη χρησιμοποιείτε τη φρυγανιέρα εάν ο δίσκος για ψίχουλα δεν είναι τοποθετημένος και κλειστός.

34 Μην τοποθετείτε τη συσκευή σε νερό ή οποιοδήποτε άλλο υγρό.

35 Μη χρησιμοποιείτε σκληρά ή αποξεστικά καθαριστικά ή διαλύτες.

σύμβολο κυλιόμενου κάδου

Προς αποφυγή περιβαλλοντικών προβλημάτων και προβλημάτων υγείας λόγω επικίνδυνων ουσιών από ηλεκτρικές και ηλεκτρονικές συσκευές, οι συσκευές με αυτό το σύμβολο δεν θα πρέπει να απορρίπτονται με τα λοιπά οικιακά απορρίμματα, αλλά να ανακτώνται, να επαναχρησιμοποιούνται ή να ανακυκλώνονται.



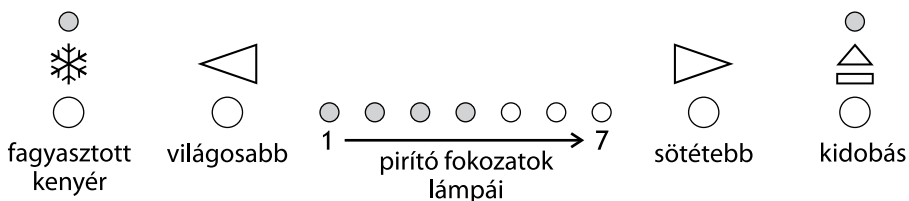
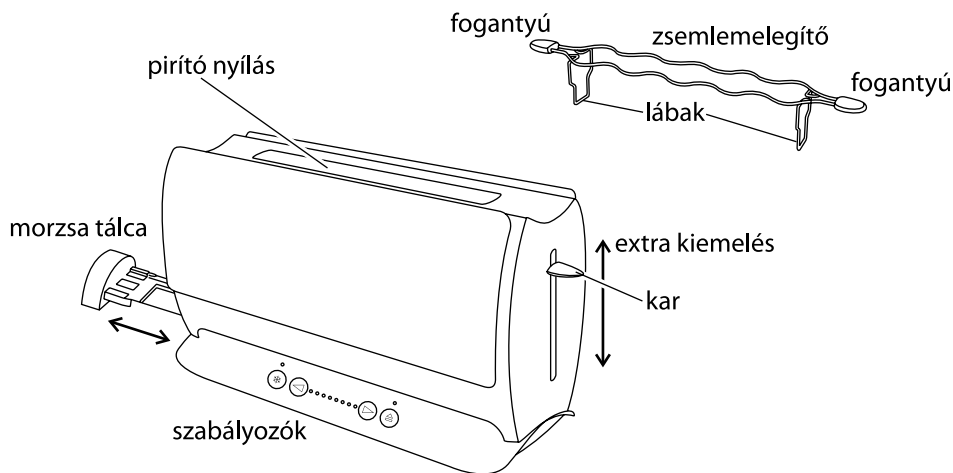

Olvassa el az utasításokat és tartsa azokat biztos helyen. Ha továbbadja valakinek a készüléket, adja oda az utasításokat is. Vegye le az összes csomagolást, de tartsa meg addig, míg meg nem bizonyosodott arról, hogy a készülék működik.

fontos óvintézkedések

Kövesse az alábbi alapvető biztonsági óvintézkedéseket:

- 1 Ezt a készüléket csak egy felelős felnőtt használhatja vagy annak felügyelete mellett használható.
- 2 A készüléket gyermekek által nem érhető helyen használja és tárolja.
- 3 Ne tegye a készüléket folyadékba, ne használja fürdőszobában, víz közelében vagy a szabadban.
- 4 Állítsa a kenyérpírókat egy szilárd, sík, hőálló felületre.
- 5 Ne tegye olyan dologra, vagy olyan dolog közelébe, amelyben a mérsékelt hó is kárt tehet.
- 6 A kenyér megéghet. Ne használja a készüléket függönyök vagy más gyúlékony anyag alatt vagy közelében, és tartsa szemmel, amikor forró.
- 7 A pirító nyílás körüli területe nagyon felforrósodik – ne érjen hozzá!
- 8 Úgy helyezze el a kábelt, hogy az ne lógjon le, ne lehessen benne elesni vagy beleakadni.
- 9 Ne fedje le a készüléket és ne tegyen rá semmit.
- 10 Ha a kenyér beszorul, húzza ki a konnektorból a pirítót, hagyja lehűlni, majd óvatosan vegye ki a kenyeret. Ne használjon semmilyen éles tárgyat, ezzel kárt tehet az alkatrészekben.
- 11 Ne pirítson vajazott dolgokat, mert meggyulladhatnak.
- 12 Ne használjon szakadt, összecsavart vagy deformálódott kenyeret, ami beszorulhat a pirítóba.





- 13 Húzza ki a készüléket, amikor nem használja, mozgatás és tisztítás előtt. Hagyja teljesen lehűlni, mielőtt megtisztítaná és eltenné.
- 14 Gyakran tisztítsa ki a morzsákat a pirítójából, nehogy a morzsák felhalmozódjanak. Ez nem higiénikus és tűzveszélyt okozhat.
- 15 Csak akkor használja a pirítót, ha a morzsa tálca a helyén van és be van csukva.
- 16 Tartsa a készüléket és a kábelt a melegítő lapoktól, tűzhelylapoktól és égőktől távol.
- 17 A készüléket az utasításokban leírtakon kívül más célra ne használja.
- 18 A készüléket nem szabad külső időzítővel és távirányító rendszerrel működtetni.
- 19 Ne működtesse a készüléket, ha az megrongálódott vagy hibásan működik.
- 20 Ha a kábel megrongálódott, ki kell cseréltetni a gyártóval, egy szerviz munkatársával vagy egy hasonlóan szakképzett személlyel, hogy elkerülje a veszélyeket.

csak háztartási használatra

érintő gombok

- Ne nyomja, csak érintse meg a , , ,  gombokat.



alvó üzemmód



- Ha nem ér hozzá a vezérlő gombokhoz 5 percig, a lámpák kialszanak, hogy takarékoskodjon az árammal.
- Egyszerűen érintse meg a  vagy  gombot, ha "fel akarja ébreszteni" a kenyérpirítót.

az első használat előtt



- Állítsa be a maximális pirító fokozatot (mindegyik pirító fokozat lámpája ég).
- Működtesse üresen a készüléket, hogy az új alkatrészeket bejárassa.
- Lehet, hogy egy kis szagot érez, de emiatt nem kell aggódnia.
- Gondoskodjon a helyiség megfelelő szellőzéséről.

kenyérpirítás

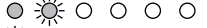
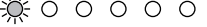
- 1 Állítsa a kenyérpirítót egy szilárd, sík, hőálló felületre.
- 2 Ne tegye olyan dologra, vagy olyan dolog közelébe, amelyben a mérsékelt hő is kárt tehet.
- 3 A kenyér megéghet. Ne használja a készüléket függönyök vagy más gyúlékony anyag alatt vagy közelében, és tartsa szemmel, amikor forró.
- 4 Tegye be a dugót a csatlakozó aljzatba.
- 5 A készülék először elvégzi az önellenőrző rutint.
- 6 A bal oldali négy pirító fokozat lámpája felgyullad.
- 7 A pirító fokozat lámpák szélén levő gombok segítségével állítsa világosabbra  vagy sötétebbre  a pirítót.
- 8 A pirító fokozatok lámpáinak kigyulladás/kialvása jelzi a kiválasztott fokozatot.
- 9 Minél több lámpa ég, annál sötétebb lesz a pirítás.
- 10 Tegye be a (maximum 28 mm vastag) kenyeret a pirító nyílásba.
- 11 Nyomja le teljesen a kart.
- * Csak akkor záródik le, ha a pirítást áram alá helyezték.
- 12 A pirító fokozatok lámpái visszaszámolnak:

a) a szélső jobb oldali lámpa villog, a tőle balra eső lámpák folyamatosan égnek	
b) a szélső jobb oldali lámpa kialszik, a tőle balra levő lámpa villogni kezd	
c) ez addig folytatódik, míg az összes lámpa ki nem alszik	
d) amikor mindegyik kialudt, a pirított kenyér felemelkedik.	

kidobás

- 13 Érintse meg a  gombot, ha a ciklus közben akarja leállítani a pirítót.
- 14 A  lámpa ég, a pirító felemelkedik, azután a  lámpa kialszik.

extra kiemelés

15 Kis dolgok (édes sütemény, teasütemény, stb.) pirítása után a kart magasabbra is lehet emelni, hogy könnyebben kivehesse őket.

fagyasztott kenyér ❄

16 Hagyja a pirítás szabályozót a kedvenc fokozatán, tegye be a fagyasztott kenyeret, engedje le a kart, azután érintse meg a ❄-t.

17 Az ❄ lámpa felgyullad, és a pirítási idő automatikusan módosul, hogy ugyanolyan fokú pirítást biztosítson, mint amilyen a nem fagyasztott kenyérnél lenne.

zsemlemelegítő

❄ A zsemlemelegítőt csak az 1-es pirító fokozaton használja.

18 Ne használja a zsemlemelegítőt fagyasztott, vajas, bevont, mázas vagy töltött zsemlék melegítésére.

19 Tegye a zsemlemelegítőt a pirító tetejére, úgy, hogy a lábak a nyílásba kerüljenek.

20 Tegye a zsemléket a zsemlemelegítő tetejére.

21 Állítsa az 1-es pirító fokozatra, majd engedje le a kart.

22 Amikor a kar felemelkedik, vegye ki a felmelegített zsemléket.

23 Ne érjen a zsemlemelegítő rácsaihoz, mert azok forrók.

24 Vegye ki a zsemlemelegítőt, mielőtt a pirítást rendesen használná.

pirítós újramelegítése

25 Használja a legalacsonyabb fokozatot. Csak sima, vajazatlan pirítóst melegítsen újra.

tanácsok és tippek

26 Ha több mint egy szeletet pirít, használjon hasonló méretű, vastagságú és hasonlóan friss szeleteket.

27 A régi (tegnapi) kenyér kevesebb nedvességet tartalmaz, így ropogósabb pirítós készül belőle.

28 A régi vagy vékony kenyér gyorsabban átsül, mint a friss vagy vastag kenyér. Használjon alacsonyabb fokozatot.

29 Az édes péktermékek (teasütemények, gyümölcskenyér, stb.) sokkal gyorsabban barnulnak, mint a közönséges kenyér, így alacsonyabb fokozaton kell azokat pirítani.

ápolás és karbantartás

30 Húzza ki a pirítóst és hagyja lehűlni.

31 Tisztítsa meg a külső felületeket egy nedves ronggyal. Ha szükséges, használjon egy kis mosogatószert.

32 Vegye le és ürítse ki a morzsa tálcát. Egy nedves ronggyal törölje le, szárítsa meg, azután tegye vissza a pirítóba.

33 Csak akkor használja a pirítót, ha a morzsa tálca a helyén van és be van csukva.

34 Ne tegye a készüléket vízbe vagy bármilyen más folyadékba.

35 Ne használjon durva tisztító szereket, súroló szereket vagy oldószereket.

kerekes szeméttároló jel

Hogy elkerülje az elektromos és elektronikus termékekben levő veszélyes anyagok által okozott környezeti és egészségügyi problémákat, az ilyen jellel jelölt készülékeket nem szabad a szét nem válogatott városi szemétbe tenni, hanem össze kell gyűjteni, újra fel kell dolgozni és újra kell hasznosítani.



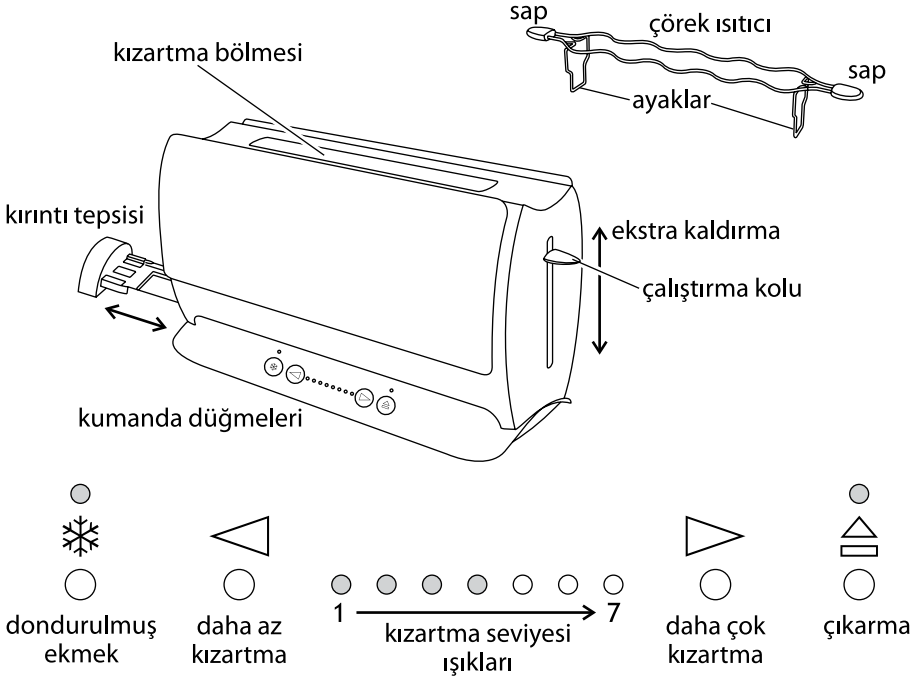

Talimatları okuyun ve saklayın. Cihazı bir başka kişiye verirsiniz, talimatları da iletin. Tüm ambalajı çıkarın, ancak cihazın doğru şekilde çalıştığından emin olana dek muhafaza edin.

Önemli güvenlik kuralları

Aşağıdakiler dahil, tüm temel güvenlik önlemlerini izleyin:

- 1 Bu cihaz sadece sorumlu bir yetişkin tarafından veya onun gözetimi altında kullanılmalıdır.
- 2 Cihazı, çocukların erişemeyeceği konumlarda kullanın ve saklayın.
- 3 Cihazı sıvıya daldırmayın; banyoda, su yakınında veya dış mekanlarda kullanmayın.
- 4 Ekmek kızartma makinesini sağlam, düz, ısı geçirmez bir zemin üzerine, dik konumda oturtun.
- 5 Hafif ısıyla bile zarar görebilecek cisimlerin üzerine veya yakınına yerleştirmeyin.
- 6 Ekmeğiniz herhangi bir nedenle alev alabilir. Cihazı, perde veya diğer yanabilir materyallerin yakınında veya altında kullanmayın ve cihaz sıcak durumda iken yanından ayrılmayın.
- 7 Ekmek kızartma bölgesini çevreleyen alan çok ısınır; dokunmayın!
- 8 Elektrik kablosunu herhangi bir cismin üzerinden sarkmayacak ve takılma veya tökezlenmeye izin vermeyecek şekilde yönlendirin.
- 9 Cihazın üzerini örtmeyin veya üzerine herhangi bir şey yerleştirmeyin.
- 10 Ekmek sıkıştığı takdirde, ekmek kızartma makinesinin fişini prizden çekin, soğumasını bekleyin ve ekmeği dikkatle çıkarın. Çıkarma sırasında keskin bir cisim kullanmayın, cihazın parçalarına zarar verebilirsiniz.
- 11 Üzerine yağ, reçel, bal, vb. gıda maddeleri sürülmüş ekmekleri kızartmayın, alev alabilirler.
- 12 Bölünmüş, kırılmış veya şekli bozulmuş ekmek parçalarını kullanmayın, cihazın içinde sıkışabilirler.
- 13 Kullanmadığınız zamanlarda, hareket ettirmeden ve temizlemeden önce cihazın fişini prizden çekin. Cihazı temizlemeden ve kaldırmadan önce tamamen soğumasını bekleyin.



- 14 Ekmek kızartma makinenizdeki ekmek kırıntılarını sık sık temizleyerek birikmesini önleyin. Bu tür birikimler hijyenik değildir ve yangın tehlikesine neden olabilirler.
- 15 Ekmek kızartma makinesini, kırıntı tepsisi yerine takılı ve kapalı konumda olmadıkça kullanmayın.
- 16 Cihazı ve elektrik kablosunu elektrikli veya alevli ocak, izgara ve fırınlardan uzak tutun.
- 17 Cihazı, bu talimatlarda belirtilenler dışında bir amaçla kullanmayın.
- 18 Cihaz, harici bir zamanlayıcı veya uzaktan kumanda sistemiyle çalıştırılmamalıdır.
- 19 Hasarlı veya arızalı cihazları çalıştırmayın.
- 20 Hasarlı elektrik kabloları, güvenlik açısından sadece üretici, üreticinin yetkili servisleri veya benzer niteliklere sahip kişiler tarafından değiştirilmelidir.

sadece ev içi kullanım

dokunmatik kumanda düğmeleri

- ❄️, ◀️, ▶️, ☰ düğmelerine bastırmayın, sadece dokununuz.

uyku modu

- Kumanda düğmelerine 5 dakika boyunca dokunmadığınız takdirde, cihazın ışıkları elektrik tasarrufu amacıyla kendiliğinden sönecektir.
- Ekmek kızartma makinesini yeniden harekete geçirmek için sadece ◀️ veya ▶️ düğmelerine dokununuz.

ilk kullanımdan önce

- Kızartma seviyesini maksimuma ayarlayın (tüm kızartma seviyesi ışıkları yanacaktır).
- Parçalarını dayanıklı kılmak için cihazı ilk olarak içi boş durumda çalıştırın.
- İlk çalıştırmada biraz koku olabilir, endişelenmeyin.
- Cihazın çalıştırıldığı alanı iyice havalandırın.

ekmek kızartma

- 1 Ekmek kızartma makinesini sağlam, düz, ısıya dayanıklı bir zemin üzerine, dik konumda yerleştirin.
- 2 Hafif ısıyla bile zarar görebilecek cisimlerin üzerine veya yakınına yerleştirmeyin.
- 3 Ekmeğiniz herhangi bir nedenle alev alabilir. Cihazı, perde veya diğer yanabilir materyallerin yakınında veya altında kullanmayın ve cihaz sıcak durumda iken yanından ayrılmayın.
- 4 Cihazın fişini, elektrik prizine takın.
- 5 Cihaz, ilk olarak "kendiliğinden kontrol" programını çalıştıracaktır.
- 6 Sol taraftaki dört kızartma seviyesi ışığı yanacaktır.
- 7 Ekmek dilimlerini az ◀️ veya çok ▶️ kızartmak için, kızartma seviyesi ışıklarının her iki ucunda bulunan düğmeleri kullanın.
- 8 Kızartma seviyesi ışıkları, seçilen seviyeyi göstermek üzere yanıp/sönecektir
- 9 Yanan ışıkların sayısı arttıkça, ekmek daha fazla kızaracaktır.
- 10 Ekmeği, kızartma bölmesine yerleştirin (maksimum kalınlık 28 mm).
- 11 Çalıştırma kolunu aşağıya doğru bastırın.
- ❄️ Cihaz elektriğe bağlı olmadığı sürece kol, aşağı konumda kilitlemeyecektir.
- 12 Kızartma seviyesini gösteren ışıklar geri sayıma başlayacaktır:
 - a) en sağdaki ışık yanacak, onun solundaki ışıklar parlayacaktır
 - b) en sağdaki ışık sönecek, onun solundaki ışık yanacaktır
 - c) bu durum, tüm ışıklar sönene dek devam edecektir
 - d) tüm ışıklar söndüğünde, kızarmış ekmeğiniz aniden dışarı çıkacaktır.

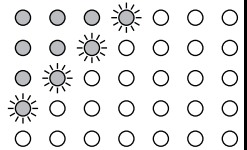

çıkarma ☰

- 13 Cihazı, kızartma programının ortasında durdurmak için, ☰ düğmesine dokununuz.
- 14 ☰ ışığı parlayacak, kızarmış ekmek yukarı çıkacak, ardından ☰ ışığı sönecektir.

ekstra kaldırma

15 Ufak yiyecekleri (küçük ekmek dilimleri, vb.) kızarttıktan sonra daha kolay çıkarabilmek için, çalıştırma kolu daha da yukarı kaldırılabilir.

dondurulmuş ekmekler ❄

16 Kızartma kumandasını istediğiniz ayarda bırakın, donmuş ekmeği bölmeye yerleştirin, çalıştırma kolunu aşağıya doğru bastırın, ardından ❄ düğmesine dokununuz.

17 ❄ ışığı yanacak ve normal ekmekle aynı kızartma derecesini sağlamak için kızartma süresi otomatik olarak değiştirilecektir.

çörek ısıtıcı

❄ Çörek ısıtıcıyı sadece kızartma seviyesi 1'de çalıştırın.

18 Çörek ısıtıcıyı dondurulmuş, üzerine yağ, reçel, vb. sürülmüş, üzeri krema, vb. ile kaplanmış, buzlu veya içi peynir, reçel, vb. ile doldurulmuş çörek, kurabiye, vb. yiyecekleri ısıtmak için kullanmayın.

19 Çörek ısıtıcıyı, ayakları bölmenin içinde kalacak şekilde, ekmek kızartma makinesinin üzerine yerleştirin.

20 Çörekleri, çörek ısıtıcının üzerine yerleştirin.

21 Kızartma seviyesini 1'e getirin ve çalıştırma kolunu aşağı indirin.

22 Çalıştırma kolu yukarı fırladığında, ısınan çörekleri alabilirsiniz.

23 Çörek ısıtıcının tellerine dokunmayın, sıcaktır.

24 Çörek ısıtıcıyı, ekmek kızartma makinesini normal şekilde kullanmaya başlamadan önce çıkarın.

tekrar ısıtma

25 En düşük ayarı kullanın. Sadece sade, "üzerine herhangi bir gıda sürülmemiş" ekmek dilimlerini ısıtın.

ipuçları

26 Bir dilimden fazla ekmek kızartacaksanız, dilimlerin benzer boyut, kalınlık ve tazelikte olmasına dikkat edin.

27 Bayat (bir gün önceki) ekmekler daha az nem içerdiğinden daha çıtır çıtır kızarırlar.

28 Bayat veya ince ekmek dilimleri, taze veya kalın dilimlerden daha çabuk kızardıklarından, düşük bir ayar seçin.

29 Tatlı hamur işleri (kekler, meyveli ekmekler, vb.) normal ekmeklerden çabuk kızardığından, daha düşük bir ayar tercih edilmelidir.

temizlik ve bakım

30 Ekmek kızartma makinesini prizden çekin ve soğumasını bekleyin.

31 Cihazın dış yüzeyini nemli bir bezle silin. Gerekliyse, az miktarda sıvı bulaşık deterjanı kullanın.

32 Kırıntı tepsisini çıkarın ve boşaltın. Tepsiyi nemli bir bezle silin, kurulayın ve cihaz içindeki yerine takın.

33 Ekmek kızartma makinesini, kırıntı tepsisi yerine takılı ve kapalı konumda olmadıkça kullanmayın.

34 Cihazı su veya başka herhangi bir sıvı içine daldırmayın.

35 Temizlik sırasında sert veya aşındırıcı temizlik maddeleri veya çözeltilerini kullanmayın.

atık konteyneri simgesi

Elektrikli ve elektronik cihazlardaki tehlikeli maddelerin neden olduğu çevre ve sağlık sorunlarını önlemek amacıyla bu simge ile işaretlenen cihazlar, genel atık konteynerlerine değil, geri dönüşüm konteynerlerine bırakılmalıdır.



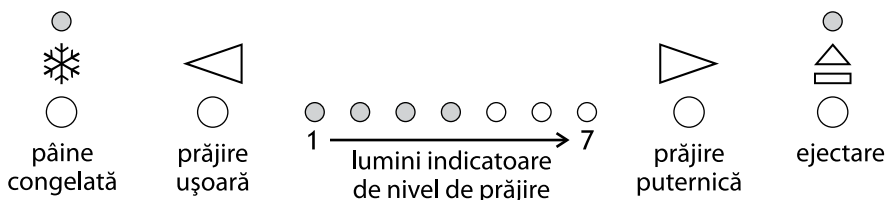
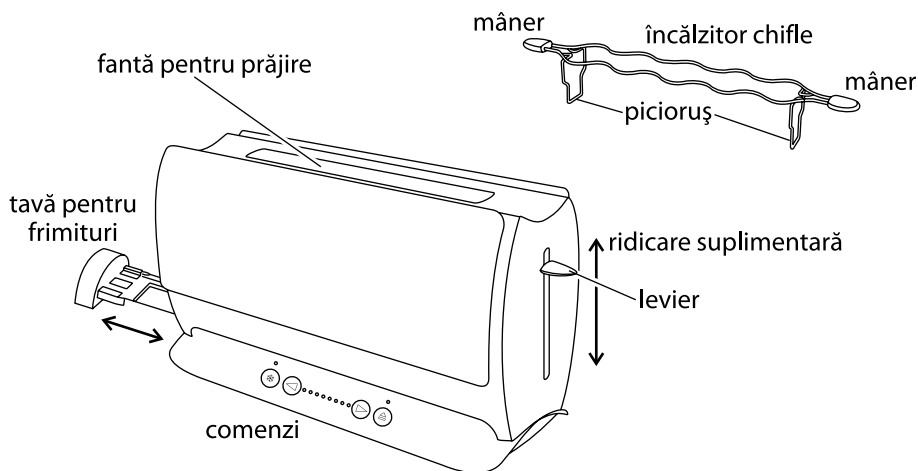

Citiți instrucțiunile și păstrați-le bine. Dacă dați aparatul altcuiva, nu uitați să dați și instrucțiunile. Îndepărtați complet ambalajul, însă păstrați-l până sunteți sigur că aparatul funcționează.

prevederi importante de siguranță

Respectați măsurile de siguranță de bază, inclusiv:

- 1 Acest aparat trebuie folosit doar de către, ori sub supravegherea unui adult responsabil.
- 2 Nu folosiți lângă și nu depozitați aparatul la îndemâna copiilor.
- 3 Nu puneți aparatul în lichid, nu îl folosiți în baie, lângă apă sau afară.
- 4 Așezați prăjitorul de pâine pe verticală, pe o suprafață stabilă, nivelată, termorezistentă.
- 5 Nu îl alegeți pe sau în preajma oricărui obiect care ar putea fi deteriorat chiar de căldură moderată.
- 6 Este posibil ca pâine să se ardă. Nu folosiți aparatul lângă sau sub perdele sau alte materiale combustibile și aveți grijă cât timp prăjitorul este fierbinte.
- 7 Aria din jurul fantei pentru prăjire devine foarte fierbinte – nu atingeți!
- 8 Așezați cablul în așa fel încât să nu atârne, ca să nu poată fi prins sau agățat.
- 9 Nu acoperiți aparatul sau nu așezați nimic pe el.
- 10 Dacă pâinea rămâne blocată, scoateți prăjitorul din pâine, lăsați-l să se răcească și scoateți pâinea. Nu folosiți niciun obiect ascuțit, veți deteriora elementele.
- 11 Nu prăjiți felii unse cu unt, pot lua foc.
- 12 Nu folosiți pâine ruptă, ondulată sau tăiată greșit, puteți bloca prăjitorul.
- 13 Când nu utilizați aparatul, înainte de a-l muta și înainte de a-l curăța, scoateți-l din priză. Lăsați prăjitorul să se răcească înainte de a-l curăța și de a-l depozita.



- 14 Pentru a evita depunerea frimiturilor, curățați frimiturile frecvent. Depunerea de frimituri este neigienică și poate produce aprinderea prăjitorului.
- 15 Nu folosiți prăjitorul decât dacă tava pentru frimituri este bine fixată și închisă.
- 16 Feriți aparatul și cablul de plite, sobe sau arzătoare.
- 17 Nu folosiți aparatul în niciun alt scop decât cel descris în aceste instrucțiuni.
- 18 Este interzisă operarea acestui aparat prin utilizarea unui temporizator extern ori a unui sistem telecomandat.
- 19 Nu operați aparatul dacă este stricat sau nu funcționează corect.
- 20 În cazul în care cablul este deteriorat, trebuie înlocuit de către fabricant, agentul de service sau orice altă persoană calificată, pentru a evita accidentele.

exclusiv pentru uz casnic

comenzi tactile

- Nu apăsați ✱, ◀, ▶, △, doar atingeți-le.

mod de veghe

- Dacă nu atingeți comenzile timp de 5 minute, luminile se vor stinge, pentru a economisi electricitate.
- Pentru a reporni prăjitorul, trebuie doar să atingeți butonul ◀ sau ▶.

înainte de prima utilizare

- Reglați nivelul de prăjire la maxim (toate luminile indicatoare de nivel de prăjire aprinse)
- Operați aparatul gol, pentru a încălzi noile elemente.
- S-ar putea să miroasă puțin, însă nu vă îngrijorați.
- Asigurați-vă că începerea este bine ventilată.

prăjirea pâinii

- 1 Așezați prăjitorul de pâine pe o suprafață stabilă, nivelată, termorezistentă.
 - 2 Nu îl așezați pe sau în preajma oricărui obiect care ar putea fi deteriorat chiar de căldură moderată.
 - 3 Este posibil ca pâine să se ardă. Nu folosiți aparatul lângă sau sub perdele sau alte materiale combustibile și aveți grijă cât timp prăjitorul este fierbinte.
 - 4 Băgați întrerupătorul în priză.
 - 5 Prima oară, aparatul va porni în modul normal, auto-controlat.
 - 6 Se vor aprinde cele patru lumini indicatoare de nivel de prăjire din partea stângă.
 - 7 Folosiți butoanele de la oricare capăt al luminilor indicatoare de nivel de prăjire pentru a prăji ușor ◀ sau mai tare ▶ prăjitorul.
 - 8 Luminile indicatoare de nivel de prăjire se vor aprinde/stinge pentru a indica nivelul selectat.
 - 9 Cu cât sunt aprinse mai multe lumini, cu atât pâinea va fi mai prăjită.
 - 10 Puneți pâinea în fanta pentru prăjire (grosime maximă 28mm).
 - 11 Apăsați în jos complet mânerul.
- ✱ Nu se va bloca decât dacă prăjitorul este conectat la o sursă de curent.
- 12 Luminile indicatoare de nivel de prăjire vor cronometra:
 - a) lumina cea mai din dreapta va pâlpâi, luminile din stânga lor vor lumina continuu
 - b) lumina cea mai din dreapta se va stinge, lumina din stânga sa va pâlpâi
 - c) și tot așa, până când toate luminile se vor stinge
 - d) când sunt toate stinse, pâinea va ieși.

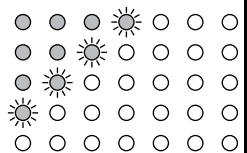

ejectare △

- 13 Pentru a opri prăjitorul la mijlocul ciclului, atingeți △.
- 14 Lumina △ se va aprinde, pâinea va ieși, iar lumina △ se va stinge.

ridicare suplimentară

15 După ce prăjiți felii mai mici (baghete, lipii etc.), mânerul poate fi ridicat mai mult, pentru a permite scoaterea mai ușoară a pâinii.

pâine congelată ❄️

16 Lăsați comanda de prăjire la nivelul preferat, introduceți pâinea congelată, coborâți mânerul, apoi atingeți ❄️.

17 Lumina ❄️ se va aprinde, iar timpul de prăjire se va modifica automat pentru a oferi același nivel de prăjire pe care îl obțineți cu pâinea necongelată.

încălzitor chifle

❄️ Folosiți încălzitorul pentru chifle doar cu nivelul de prăjire 1.

18 Nu folosiți încălzitorul pentru chifle pentru a încălzi chifle congelate, unse cu unt, cu crustă, înghețate sau umplute.

19 Așezați încălzitorul pentru chifle în partea superioară a prăjitorului, cu piciorușele în fantă.

20 Așezați chiflele pe încălzitorul pentru chifle.

21 Setați nivelul de prăjire la 1, apoi coborâți mânerul.

22 Când mânerul se ridică, luați chiflele încălzite.

23 Nu atingeți firele încălzitorului pentru chifle - sunt fierbinți.

24 Înainte de a folosi prăjitorul în mod normal, scoateți încălzitorul pentru chifle.

reîncălzirea pâinii prăjite

25 Folosiți setarea cea mai mică. Reîncălziți doar pâine prăjită simplă, fără unt.

sugestii și sfaturi

26 Dacă prăjiți mai mult de o felie, folosiți felii de mărime, grosimi și similare și la fel de proaspete.

27 Pâinea veche (de ieri) este mai puțin umedă, devenind mai crocantă prin prăjire

28 Pâinea veche sau subțire se prăjește mai repede decât pâinea proaspătă sau groasă. Folosiți o setare mai mică.

29 Produsele de panificație dulci (prăjituri, tarte cu fructe etc.) se rumenesc mult mai repede decât pâinea obișnuită, prin urmare ar trebui prăjite la o setare mai mică.

îngrijire și întreținere

30 Scoateți prăjitorul din priză și lăsați-l să se răcească.

31 Ștergeți suprafețele exterioare cu o cârpă umedă. Dacă este necesar, folosiți puțin detergent lichid.

32 Scoateți și goliți tava pentru frimituri. Ștergeți cu o cârpă umedă, uscați, apoi reasezați-o în prăjitor.

33 Nu folosiți prăjitorul decât dacă tava pentru frimituri este bine fixată și închisă.

34 Nu puneți aparatul în apă sau în alt lichid.

35 Nu folosiți agenți de curățare abrazivi sau duri sau solvenți.

simbolul wheelie bin

Pentru a evita probleme de mediu și sănătate cauzate substanțele periculoase din aparatele electrice și electronice, aparatele marcate cu acest simbol nu trebuie aruncate direct la gunoi, ci trebuie recuperate, refolosite sau reciclate.



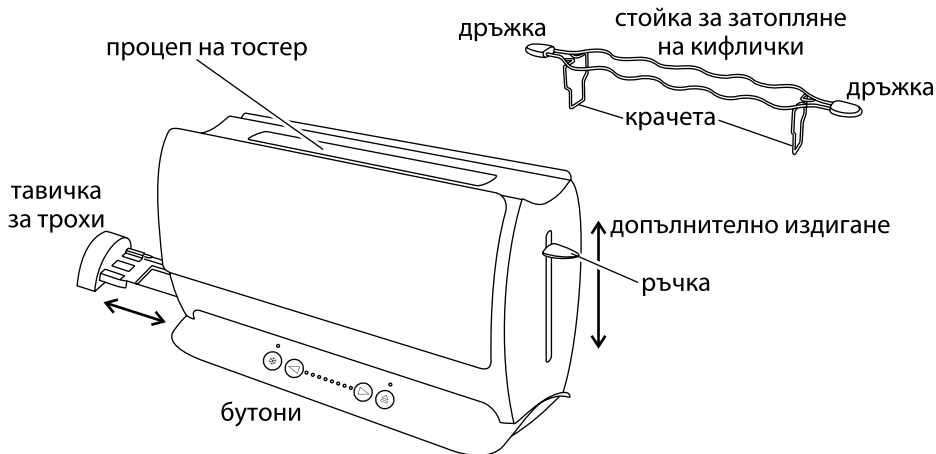

Прочетете инструкциите и ги запазете. Ако предадете уреда на друго лице, предайте и инструкциите. Отстранете опаковката, но я запазете, докато се уверите, че уредът работи.

важни предпазни мерки

Следвайте основните мерки за безопасност, включително:

- 1 Уредът трябва да се използва само от или под надзора на отговорно пълнолетно лице.
- 2 Използвайте и съхранявайте уреда далеч от достъп на деца.
- 3 Не поставяйте уреда в течност, не го използвайте в баня, в близост до вода или на открито.
- 4 Разположете тостера в изправено положение на твърда, равна, топлоустойчива повърхност.
- 5 Не го разполагайте върху или в близост до предмети, които могат да се повредят дори от умерена топлина.
- 6 Хлябът може да се запали. Затова не използвайте уреда в близост до или под завеси или други запалими материали и не го оставяйте без наблюдение, докато е горещ.
- 7 Зоната около процепа на тостера се нагорещява силно – не го докосвайте!
- 8 Разположете кабела така, че да не виси и да няма опасност от заплитане или препъване в него.
- 9 Не покривайте уреда и не поставяйте нищо отгоре му.
- 10 Ако хлябът заседне в уреда, изключете уреда, оставете го да се охлади и внимателно извадете хляба. Не използвайте остри предмети, тъй като те могат да повредят нагревателите.
- 11 Не препичайте продукти, намазани с масло - те могат да се запалят.
- 12 Не използвайте надробени, извити филии или такива с неправилна форма, тъй като те могат да заседнат в тостера.
- 13 Почиствайте трошите в тостера редовно, за да избегнете натрупването им, което е нехигиенично и може да породи риск от пожар.
- 14 Не използвайте тостера, преди тавичката за трохи да е правилно поставена и затворена.





- 15 Изключете уреда от контакта, когато не го използвате, преди да го преместите, както и преди почистване.
- 16 Дръжте уреда и кабела на разстояние от котлони, готварски плочи или печки.
- 17 Не използвайте уреда за други цели, освен тези, описани в настоящите инструкции.
- 18 Този уред не трябва да се използва с външен таймер или система за дистанционно управление.
- 19 Не използвайте уреда, ако е повреден или не работи изрядно.
- 20 Ако кабелът е повреден, той трябва да се подмени от производителя, негов представител за сервизно обслужване или друго квалифицирано за тази цел лице, за да се избегне всякакъв риск.

само за домашна употреба

сензорни бутони

- Не натискайте , , , , само ги докосвайте.





режим „СЪН“

- Ако не сте докосвали бутоните в продължение на 5 минути, лампичките ще угаснат, за да се пести електричество.
- За да „събудите“ тостера, просто докоснете  или .

преди първоначално използване

- Задайте максимална степен на препичане (всички лампички за степен на препичане светват).
- Задействайте уреда празен, за да обработите новите нагреватели.
- Това може да предизвика миризма, но тя не трябва да Ви безпокои.
- Уверете се, че помещението е добре вентилирано.

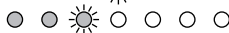
препичане на хляб

- 1 Разположете тостера в изправено положение на твърда, равна, топлоустойчива повърхност.
- 2 Не го разполагайте върху или в близост до предмети, които могат да се повредят дори от умерена топлина.
- 3 Хлябът може да се запали. Затова не използвайте уреда в близост до или под завеси или други запалими материали и не го оставяйте без наблюдение, докато е горещ.
- 4 Включете щепсела в захранващия контакт.
- 5 Уредът първо ще премине през самотестваша процедура.
- 6 Лампичките на четирите степени на препичане вляво ще светнат.
- 7 Използвайте съответните бутони на лампичките за степен на препичане, за да препечете филията слабо  или силно .
- 8 Лампичките за степен на препичане ще светнат/угаснат, указвайки по този начин избраната степен.
- 9 Колкото повече лампички светят, толкова повече ще се препече филията.
- 10 Поставете филията в процера на тостера (максимална дебелина 28 mm).
- 11 Натиснете ръчката надолу до крайна степен.
- * Тя ще се застопори в долна позиция, само ако тостерът е включен в електрическата мрежа.
- 12 Лампичките за степен на препичане ще се активират по следния начин:
 - a) най-дясната лампичка ще премигне, а тези вляво от нея ще светнат 
 - b) най-дясната лампичка ще угасне, а тази вляво от нея ще премигне 
 - c) това ще продължи, докато всички лампички угаснат 
 - d) когато всички те угаснат, препечената филия ще изскочи. 

бутон за изваждане ☰

13 За да прекъснете цикъла на препичане, преди той да е приключил, докоснете ☰.

14 Лампичката на ☰ ще светне, препечената филийка ще изскочи, след което лампичката на ☰ ще угасне.

допълнително издигане

15 При препичане на продукти с малък размер (гевречета, малки питки и др.) ръчката може да бъде допълнително издигната, за да могат да се извадят лесно.

замразен хляб ❄️

16 Настройте бутона за препичане на желаното ниво, поставете замразената филия, спуснете ръчката и докоснете ❄️.

17 Лампичката на бутон ❄️ ще светне и времето за препичане автоматично ще се промени, за да се получи същата степен на препичане, както с незамразен хляб.

стойка за затопляне на кифлички

❄️ Стойката за затопляне на кифлички трябва да се използва само със степен на препичане 1.

18 Не използвайте стойката за кифлички за затопляне на замразени кифлички или такива с глазура, със захар, намазани с масло или с пълнеж.

19 Поставете стойката за затопляне на кифлички в горната част на тостера, като крачетата влязат в процепа.

20 Поставете кифличките върху стойката за затопляне.

21 Задайте степен на препичане 1, след което спуснете ръчката.

22 Когато ръчката изскочи нагоре, отстранете затоплените кифлички.

23 Не докосвайте жиците на стойката за затопляне – те са горещи.

24 Преди да преминете към нормална употреба на тостера, отстранете стойката за затопляне на кифлички.

затопляне на вече препечени филии

25 Използвайте най-ниската степен. Можете да затопляте само чисти, т.е. без масло препечени филии.

съвети и препоръки

26 Ако препичате повече от една филия, използвайте филии с еднакъв размер, дебелина и преснота.

27 Старият (вчерашен) хляб е с по-малко влага, затова при препичане той става по-хрупкав.

28 Старият хляб или тънките филии се препичат по-бързо, отколкото пресният хляб или дебелите филии.

29 Продуктите от сладко тесто (кексчета, плодови питки и др.) се препичат много по-бързо, отколкото обикновения хляб. Затова при трябва да се използва по-ниска степен.

грижи и поддръжка

30 Изключете тостера от контакта и го оставете да се охлади.

31 Почистете външните повърхности с влажна кърпа. Ако е необходимо, приложете малко количество течност за миене на съдове.

32 Извадете и изпразнете тавичката за трохи. Почистете я с влажна кърпа, подсушете я и отново я поставете в тостера.

33 Не използвайте тостера, преди тавичката за трохи да е правилно поставена и затворена.

34 Не поставяйте уреда във вода или в друга течност.

35 Не използвайте силни или абразивни почистващи препарати или разтворители.

символ „зачеркнато кошче за боклук“

За да се избегнат екологични и здравни проблеми поради наличие на опасни субстанции в електрическите и електронни стоки, уредите, обозначени с този символ, не трябва да се изхвърлят заедно с несортирани общински отпадъци, а следва да се върнат обратно, да се използват отново или рециклират.



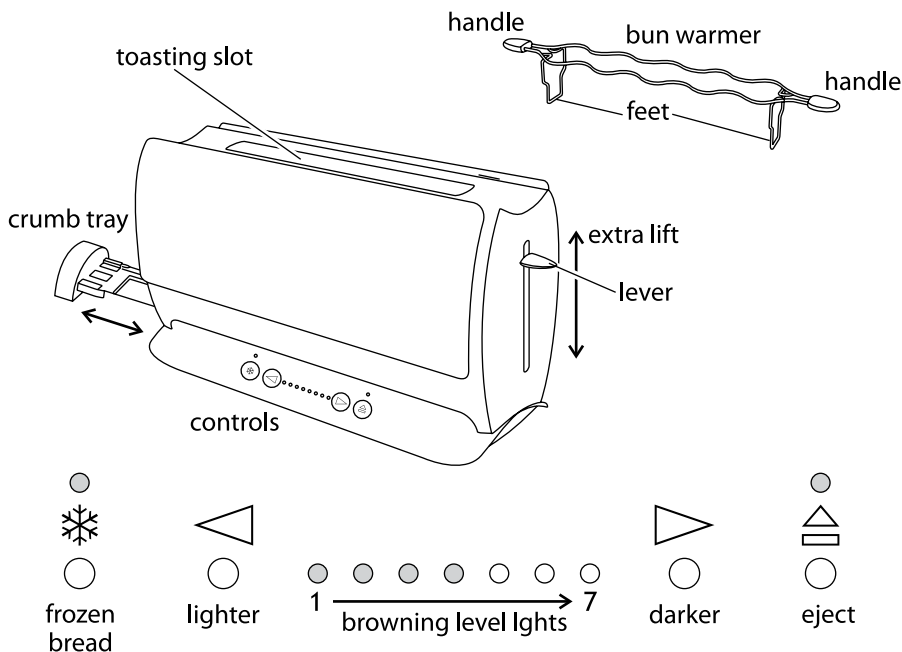

Read the instructions and keep them safe. Pass them on if you pass the appliance on. Remove all packaging, but keep it till you're satisfied that the appliance is working.

important safeguards

Follow basic safety precautions, including:

- 1 The appliance must only be used by or under the supervision of a responsible adult.
- 2 Use and store the appliance out of reach of children.
- 3 Don't put the appliance in liquid, don't use it in a bathroom, near water, or outdoors.
- 4 Sit the toaster upright on a firm, level, heat-resistant surface.
- 5 Don't put it on or near anything that could be damaged even by moderate heat.
- 6 Bread may burn. Don't use the appliance near or below curtains or other combustible materials and watch it while it's hot.
- 7 The area round the toasting slot gets very hot – don't touch!
- 8 Route the cable so it doesn't overhang, and can't be tripped over or caught.
- 9 Don't cover the appliance or put anything on top of it.
- 10 If bread gets jammed, unplug the toaster, let it cool, and carefully remove the bread. Don't use anything sharp, you'll damage the elements.
- 11 Don't toast "buttered" items, they may catch fire.
- 12 Don't use torn, curled, or misshapen bread, you may jam the toaster.
- 13 Unplug the appliance when not in use, before moving and before cleaning. Let it cool down fully before cleaning and storing away.
- 14 Clean the crumbs out of your toaster frequently, to avoid a build up of crumbs. This is unhygienic and could cause a fire hazard.
- 15 Don't use the toaster unless the crumb tray is fitted and closed.



- 16 Keep the appliance and the cable away from hotplates, hobs or burners.
- 17 Don't use the appliance for any purpose other than those described in these instructions.
- 18 This appliance must not be operated by an external timer or remote control system.
- 19 Don't operate the appliance if it's damaged or malfunctions.
- 20 If the cable is damaged, it must be replaced by the manufacturer, its service agent, or someone similarly qualified, in order to avoid hazard.

household use only

touch controls

- Don't press ✱, ◀, ▶, ≡, just touch them.

sleep mode

- If you don't touch the controls for 5 minutes, the lights will go out, to save electricity.
- To wake the toaster, simply touch ◀ or ▶.

before using for the first time

- Set the browning level to maximum (all browning level lights on).
- Operate the appliance empty, to cure the new elements.
- This may smell a bit, but it's nothing to worry about. Ensure the room is well ventilated.

toasting bread

- 1 Sit the toaster upright on a firm, level, heat-resistant surface.
- 2 Don't put it on or near anything that could be damaged even by moderate heat.
- 3 Bread may burn. Don't use the appliance near or below curtains or other combustible materials and watch it while it's hot.
- 4 Put the plug into the power socket.
- 5 The appliance will first run through a self-check routine.
- 6 The left four browning level lights will light up.
- 7 Use the buttons at either end of the browning level lights to lighten ◀ or darken ▶ the toast.
- 8 The browning level lights will come on/go off to indicate the level chosen.
- 9 The more lights showing, the darker the toast.
- 10 Put bread into the toasting slot (maximum thickness 28mm).
- 11 Press the lever down fully.
- ✱ It won't lock down unless the toaster is connected to the electricity supply.
- 12 The browning level lights will count down:
 - a) the rightmost light will flash, the lights to its left will glow
 - b) the rightmost light will go out, the light to its left will flash
 - c) this will carry on till all the lights are out
 - d) when they're all out, the toast will pop up.

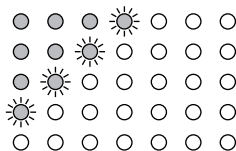

eject ≡

- 13 To stop the toaster mid-cycle, touch ≡.
- 14 The ≡ light will glow, the toast will pop up, then the ≡ light will go out.

extra lift

- 15 After toasting small items (bagels, crumpets, etc.) the lever may be raised further, to allow them to be removed more easily.

frozen bread ✱

- 16 Leave the browning control at your favoured setting, insert the frozen bread, lower the lever, then touch ✱.
- 17 The ✱ light will come on, and the toasting time will be altered automatically to give the same degree of browning you get with unfrozen bread.

bun warmer

- * Use the bun warmer only on browning level 1.
- 18 Don't use the bun warmer to warm frozen, buttered, coated, iced, or filled buns.
- 19 Sit the bun warmer on top of the toaster, with the feet inside the slot.
- 20 Sit the buns on top of the bun warmer.
- 21 Set the browning level to 1, then lower the lever.
- 22 When the lever pops up, remove the warmed buns.
- 23 Don't touch the bun warmer wires – they'll be hot.
- 24 Remove the bun warmer before using the toaster normally.

reheating toast

- 25 Use the lowest setting. Only reheat plain, "unbuttered" toast.

hints and tips

- 26 If toasting more than one slice, use slices of similar size, thickness and freshness.
- 27 Old (yesterday's) bread contains less moisture, so makes crisper toast
- 28 Old or thin bread cooks faster than fresh or thick bread. Use a lower setting
- 29 Sweet bread products (tea cakes, fruit loaf, etc.) brown much more quickly than ordinary bread, so should be toasted on a lighter setting

care and maintenance

- 30 Unplug the toaster and let it cool down.
- 31 Wipe outer surfaces with a damp cloth.
- 32 Remove and empty the crumb tray. Wipe with a damp cloth, dry, then replace it in the toaster.
- 33 Don't use the toaster unless the crumb tray is fitted and closed.
- 34 Don't put the appliance in water or any other liquid.
- 35 Don't use harsh or abrasive cleaning agents or solvents.

wheelie bin symbol

To avoid environmental and health problems due to hazardous substances in electrical and electronic goods, appliances marked with this symbol mustn't be disposed of with unsorted municipal waste, but recovered, reused, or recycled.

