

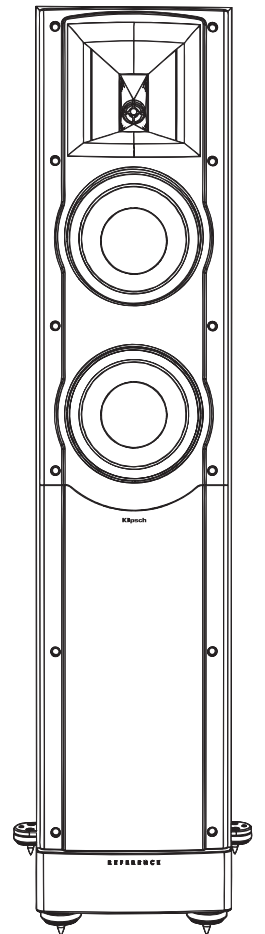

Klipsch®

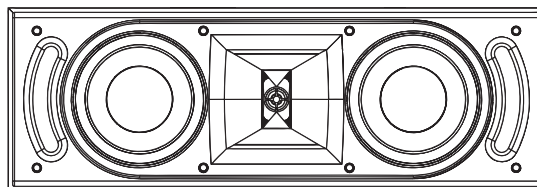
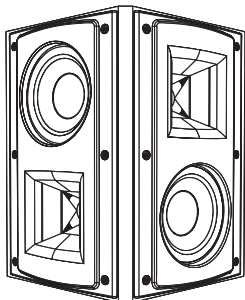
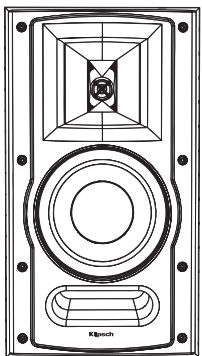

Reference Series

Owner's Manual

IMPORTANT SAFETY INFORMATION

1. READ these instructions.
2. KEEP these instructions.
3. HEED all warnings.
4. FOLLOW all instructions.
5. DO NOT use this apparatus near water.
6. CLEAN ONLY with dry cloth.
7. DO NOT block any ventilation openings. Install in accordance with the manufacturer's instructions.
8. Do not install near any heat sources such as radiators, heat registers, stoves, or other apparatus (including amplifiers) that produce heat.
9. ONLY USE attachments/accessories specified by the manufacturer.
10. USE only with a cart, stand, tripod, bracket, or table specified by the manufacturer, or sold with the apparatus. When a cart is used, use caution when moving the cart/apparatus combination to avoid injury from tip-over. 
11. DO NOT expose this apparatus to dripping or splashing and ensure that no objects filled with liquids, such as vases, are placed on the apparatus.



The exclamation point, within an equilateral triangle, is intended to alert the user to the presence of important operating and maintenance (servicing) instructions in the literature accompanying the product.



The lightning flash with arrowhead symbol within an equilateral triangle, is intended to alert the user to the presence of uninsulated "dangerous voltage" within the product's enclosure that may be of sufficient magnitude to constitute a risk of electrical shock to persons.

WARNING: To reduce the risk of fire or electrical shock, do not expose this apparatus to rain or moisture.

WARNING: No naked flame sources – such as candles – should be placed on the product.

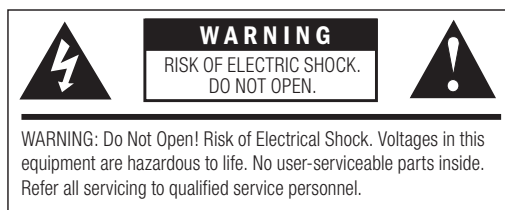

UNPACKING

All Models

- Open one end of the carton, attach outrigger feet as shown in Figure 2, invert the speaker and pull the carton off of the loudspeaker. (See Figure 1.)
- Remove all inner packing, including plastic bags, and re-install the grille on the front of the cabinet.

Inspect the loudspeaker for shipping damage. If damage has occurred, notify your Klipsch dealer or the responsible transit company. Retain all packaging for future use.

Floorstanding Models

Floorstanding models are supplied with foot spikes to enhance performance on carpeted floors.

- Invert the speaker on a carpeted surface and screw the spikes into the threaded bushings in the bottom of the feet. Use caution when turning the speaker upright as the spikes are sharp! (See Figure 2.)
- Use an assistant to lift the speaker into position.
- Adjust individual spike length to level the speaker after positioning.

Bookshelf, Center and Surround Models

These models are supplied with self-stick rubber feet to prevent surface damage. (See Figure 2 for proper application.)

ROOM PLACEMENT

Your Reference loudspeakers will perform well in a variety of locations, but best results will be achieved using the following guidelines:

Front Left and Right Speakers (See Figures 3 and 4.)

- Place on a common wall 6 to 15 feet apart.
- If used in a home theater system, position the speakers flanking your video display.
- Position them equidistant from the back wall.
- Position them at the same height above the floor (for non-floor standing models) with the high frequency drivers at seated ear height.
- Angle speakers toward the listener and even with or forward of any adjacent obstructions.
- Placing them near a corner or wall provides the greatest amount of bass while moving the speakers away from room boundaries reduces bass energy.
- Asymmetrical placement of a pair of speakers from adjacent side walls can smooth room-induced bass unevenness.
- Bookshelf models may be placed on shelves or optional floor stands.
- Experiment with the above guidelines to suit your taste and to compensate for your room's acoustic characteristics.

Center Channel Speakers (See Figures 3 and 4.)

- Place immediately above or below center of your video display.
- These models are supplied with a tilt rod to compensate for placements above or below seated ear height.
- Use the supplied self-stick rubber pads to cover the threaded bushing holes (2) if the tilt rod is not used. (See Figure 6.)

Surround Channel Speakers (See Figures 3 and 4.)

- Place approximately 2 feet above the listening position (Typically this will be about 5-7 feet above the floor.)
- The surrounds should be placed on the walls directly adjacent to the listening position. Another option would be on the wall behind the listening position.
- The final surround speaker placement depends on your room's characteristics.
- Use the attached wall bracket to hook to an appropriately sized screw head screwed into a wall stud or wall anchor with a suitable weight bearing capacity. (See Figure 4.)
- See your Klipsch dealer for optional, adjustable wall mounts if required. These mounts utilize the threaded bushings on the rear of the cabinet.



CAUTION! Never use the attached wall bracket for mounting the speaker to the ceiling!

CONNECTING



CAUTION! Turn your amplifier off before making any connections.

Your loudspeakers are equipped with positive (Red) and negative (Black) connection terminals on the rear of the cabinet. These correspond to the positive and negative terminals on the appropriate channel (left, right, center, rear etc.) of your amplifier.

Standard Connections (See Figure 5.)

- Some Reference speakers come with dual binding posts that are connected by a metal strip. Do not remove this strip or your speakers will not function correctly. Keep this strip in place and connect your speaker wire to the top set of the binding posts. It is possible to "Bi-wire" a speaker that has two sets of binding posts. Please see your receiver's manual for further instructions.
- All speakers in your system must be connected in phase with the positive speaker terminal connected to the positive amplifier terminal. Repeat this for the negative speaker terminal and amplifier terminals. Most speaker wire has distinguishing markings on the insulation of one of the conductors to assist in correct hookup.

- Use 16 gauge (AWG), two conductor, copper wire at a minimum and larger gauge wire for longer runs. The connection terminals on your loudspeaker will accommodate bare wire, spade terminals or banana type plugs.
- Use either pair of positive and negative terminals keeping the metal coupling straps in place.



CAUTION! With all connection types, take care that there is no contact between the positive and negative terminals at the speaker and amplifier. Damage to your equipment may result!

Bass Management

When using your speakers in a home theater system, consult the owner's manual of your surround electronics for proper application of bass management settings.

- As a general rule, compact speakers (Bookshelf, Center Channel and Surrounds) are set to the "Small," or bass-limited setting.
- Floorstanding speakers are typically set to the "Large," or full-range setting.
- Also refer to the electronics instructions for adjusting the relative volume levels of the speakers so they are at the same level when in the listening position.

CARE AND CLEANING

- Occasional dusting or wiping of the cabinet with a damp cloth is all that is required. Never use abrasive or solvent type cleaners or harsh detergents.
- A vacuum cleaner with a soft brush attachment may be used to clean the grille fabric.
- Never spray polishes or cleaners on the drive units (woofers, midranges or tweeters).

WARRANTY – U.S. AND CANADA

Klipsch warrants to the original retail purchaser that this product is to be free from defective materials and workmanship for a period of five (5) years from the date of purchase, if it is properly used and maintained. If this product proves defective in either material or workmanship, Klipsch, at its option, will (a) repair the product, or (b) replace the product, at no charge for parts or labor. If the product model is no longer available and cannot be repaired effectively or replaced with an identical model, Klipsch at its sole option may replace the unit with a current model of equal or greater value. In some cases, modification to the mounting surface may be required where a new model is substituted. Klipsch assumes no responsibility or liability for such modification. To obtain a repair or replacement under the terms of this warranty, please return to dealer first, if possible, and they will direct you accordingly for repairs or replacement. You will be required to submit a copy of the original receipt.

Limitations:

- This limited warranty does not cover failure of the product resulting from improper installation, misuse, abuse, accident, neglect, mishandling, or wear from ordinary use or environmental deterioration.
- This limited warranty does not cover cosmetic damage, including paint damage, or consequential damage to other components or premises which may result for any reason from the failure of the product. =
- This limited warranty is null and void for products not used in accordance with Klipsch's instructions.
- This limited warranty is null and void for products with altered or missing serial numbers and for products not purchased from an authorized dealer.
- This limited warranty terminates if you sell or otherwise transfer this product to another party.

THIS WARRANTY GIVES YOU SPECIFIC LEGAL RIGHTS, AND YOU MAY ALSO HAVE OTHER RIGHTS WHICH VARY FROM STATE TO STATE, JURISDICTION TO JURISDICTION OR COUNTRY TO COUNTRY. KLIPSCH'S RESPONSIBILITY FOR MALFUNCTIONS AND DEFECTS IN HARDWARE IS LIMITED TO REPLACE-

MENT OR REPAIR AS SET FORTH IN THIS WARRANTY STATEMENT. FOR CANADIAN CUSTOMERS, KLIPSCH DISCLAIMS ALL OTHER WARRANTIES AND CONDITIONS, EXPRESS OR IMPLIED, STATUTORY OR OTHERWISE, FOR THE PRODUCT. FOR U.S. CUSTOMERS, ALL EXPRESS AND IMPLIED WARRANTIES OF THE PRODUCT, INCLUDING BUT NOT LIMITED TO ANY IMPLIED WARRANTIES OF MERCHANTABILITY AND FITNESS FOR A PARTICULAR PURPOSE ARE LIMITED IN TIME TO THE TERM OF THIS WARRANTY. SOME STATES, JURISDICTIONS OR COUNTRIES DO NOT ALLOW THE EXCLUSION OF CERTAIN IMPLIED WARRANTIES OR CONDITIONS, OR LIMITATIONS ON HOW LONG AN IMPLIED WARRANTY OR CONDITIONS LASTS, SO THIS LIMITATION MAY NOT APPLY TO YOU. KLIPSCH DOES NOT ACCEPT LIABILITY FOR SPECIAL, INDIRECT, CONSEQUENTIAL OR INCIDENTAL DAMAGES, INCLUDING WITHOUT LIMITATION, ANY LIABILITY FOR THIRD PARTY CLAIMS AGAINST YOU FOR DAMAGES OR FOR PRODUCTS NOT BEING AVAILABLE FOR USE. THE MAXIMUM LIABILITY FOR WHICH KLIPSCH MAY BE RESPONSIBLE WILL BE NO MORE THAN THE AMOUNT YOU PAID FOR THE PRODUCT THAT IS THE SUBJECT OF THE CLAIM. SOME STATES, JURISDICTIONS OR COUNTRIES DO NOT ALLOW THE EXCLUSION OR LIMITATION OF SPECIAL, INDIRECT, INCIDENTAL OR CONSEQUENTIAL DAMAGES, SO THE ABOVE LIMITATION OR EXCLUSION MAY NOT APPLY TO YOU.

WARRANTY OUTSIDE THE U.S. AND CANADA

The Warranty on this product if it is sold to a consumer outside of the United States and Canada shall comply with applicable law. To obtain any applicable warranty service, please contact the dealer from which you purchased this product, or the distributor that supplied this product.

EU COMPLIANCE INFORMATION:

Eligible to bear the CE mark, Conforms to European Union Low Voltage Directive 2006/95/EC; Conforms to European Union EMC Directive 2004/108/EC and European Union Directive 2005/32/EC for Ecodesign requirements.

WEEE NOTICE

Note: This mark applies only to countries within the European Union (EU) and Norway.



This appliance is labeled in accordance with European Directive 2002/96/EC concerning waste electrical and electronic equipment (WEEE). This label indicates that this product should not be disposed of with household waste. It should be deposited at an appropriate facility to enable recovery and recycling.

PRODUCT REGISTRATION

Register your product online at www.klipsch.com/register

- Klipsch will keep you up-to-date on new products and promotions
- Your personal information will never be resold
- This registration information is not used for warranty purposes. Please retain your receipt for warranty claims.

Figure 1

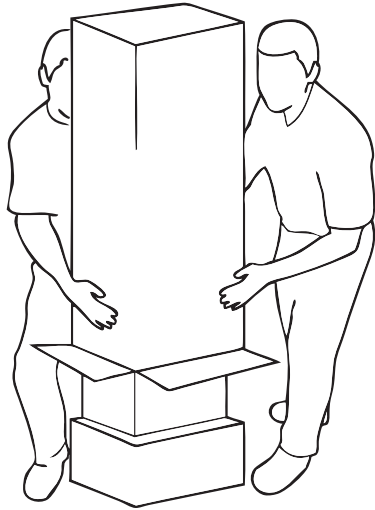
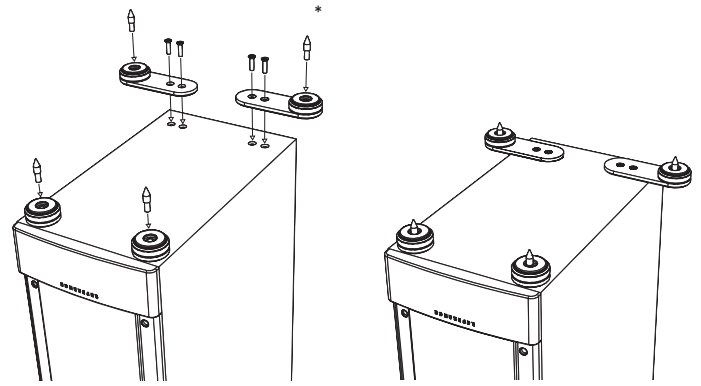

Figure 2



*Optional Spikes

Figure 3

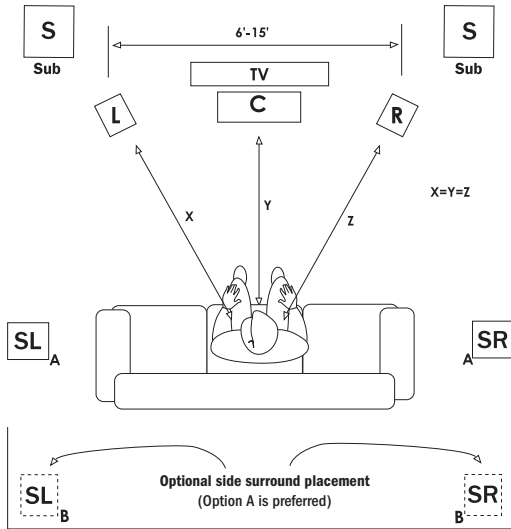

Figure 4

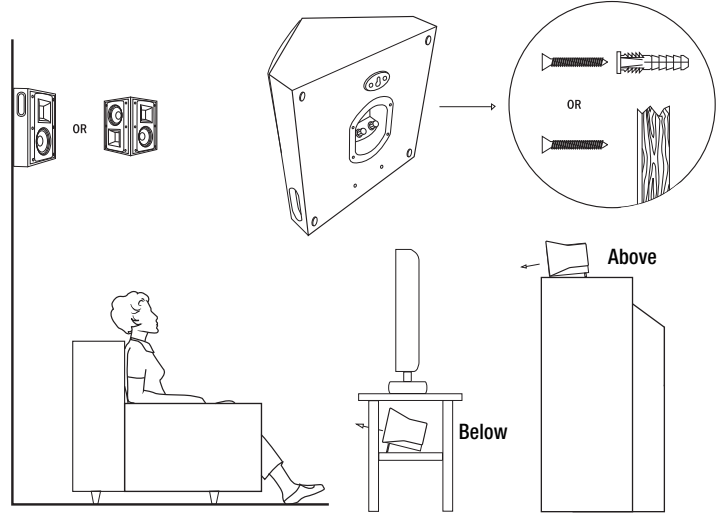

Figure 5 Standard Connections

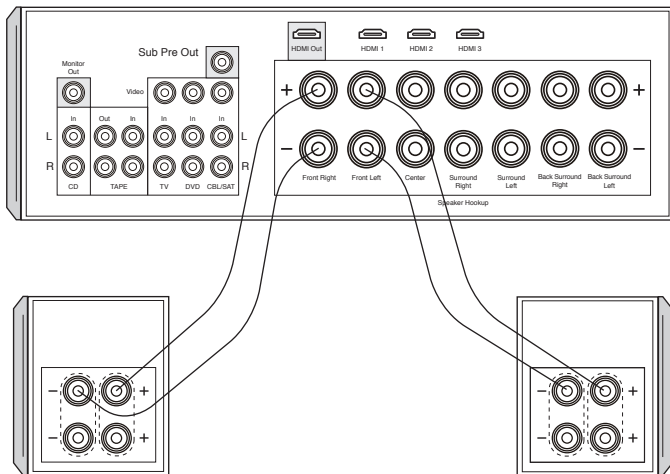
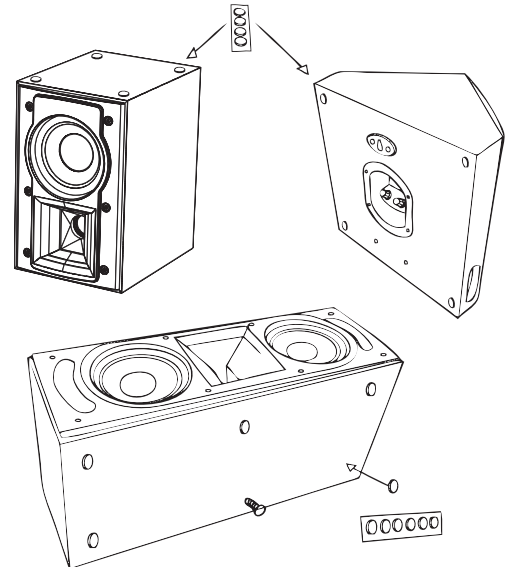

Figure 6



FRENCH - CONSIGNES DE SECURITE IMPORTANTES

1. LIRE ces instructions.
2. CONSERVER ces instructions.
3. RESPECTER tous les avertissements.
4. SUIVRE toutes les instructions.
5. NE PAS utiliser cet appareil à proximité de l'eau.
6. NETTOYER UNIQUEMENT avec un chiffon sec.
7. NE PAS OBSTRUER les orifices de ventilation. Installer conformément aux instructions du constructeur.
8. Ne pas installer à proximité de sources de chaleur telles que les radiateurs, les grilles de chauffage, les cuisinières et les autres appareils (notamment les amplificateurs) dégageant de la chaleur.
9. UTILISER UNIQUEMENT les accessoires préconisés par le constructeur.
10. UTILISER exclusivement avec un chariot, un support, un trépied, une console ou un bâti recommandé par le fabricant ou vendu avec l'appareil. Lorsqu'un chariot est utilisé, faire preuve de prudence pour déplacer l'ensemble chariot/appareil afin d'éviter un renversement pouvant causer des blessures.
11. NE PAS exposer cet appareil à des éclaboussures ou des égouttements et veiller à ce qu'aucun récipient rempli de liquide, tel qu'un vase, ne soit posé dessus.



Le point d'exclamation contenu dans un triangle équilatéral avertit l'utilisateur de la présence, dans la documentation qui accompagne l'appareil, de consignes d'utilisation et de maintenance importantes.



L'éclair fléché dans un triangle équilatéral avertit l'utilisateur de la présence d'une « tension dangereuse » non isolée à l'intérieur de l'appareil et d'une valeur suffisante pour constituer un risque de choc électrique.

AVERTISSEMENT : Pour réduire les risques d'incendie et d'électrocution, ne pas exposer cet appareil à la pluie ni à l'humidité.



AVERTISSEMENT : Ne pas poser sur ce produit de sources de flammes nues telles que des bougies.

DÉBALLAGE

Tous les modèles

- Ouvrez une extrémité du carton, retournez l'enceinte et sortez-la du carton. (Voir la figure 1.)
- Retirez tous les matériaux d'emballage internes, y compris les sacs en plastique, et réinstallez la grille sur l'avant du caisson.

Inspectez l'enceinte pour constater d'éventuels dommages survenus pendant le transport. Si des dommages sont découverts, informez immédiatement le revendeur Klipsch ou la société responsable du matériel pendant le transport. Conservez tout l'emballage pour une utilisation éventuelle ultérieure.

Modèles à piètement

Les modèles à piètement sont fournis avec des pointes de pieds permettant une meilleure immobilisation sur les sols recouverts de moquette.

- Renverssez l'enceinte sur la moquette et vissez les pointes dans les bagues taraudées au bas des pieds. Faites attention lorsque vous remettez l'enceinte droite car les pointes sont acérées ! (Voir la figure 2.)
- Demandez de l'aide pour soulever l'enceinte et la remettre en position.
- Réglez la longueur de chaque pointe pour que l'enceinte soit bien horizontale après la mise en position.

Modèles de bibliothèque, de canal central et ambiophoniques

Ces modèles sont fournis avec des patins autocollants en caoutchouc pour la protection du sol. (La figure 2 indique comment les mettre en place.)

PLACEMENT DANS LA PIÈCE

Les enceintes Reference offrent un bon fonctionnement dans diverses configurations ; toutefois, l'observation des conseils ci-dessous permet d'optimiser les résultats :

Enceintes avant gauche et droite (voir les figures 3 et 4)

- Placez-les le long d'un même mur, espacées de 1,8 à 4,6 mètres.
- En cas d'utilisation dans un système de cinéma-maison, mettez les enceintes à côté de l'écran.
- Placez-les à égale distance du mur arrière.
- Placez-les à la même hauteur par rapport au sol (pour les modèles sans piètement), avec les haut-parleurs d'aigus à la hauteur d'oreille d'un auditeur assis.
- Orientez les enceintes vers la position d'écoute et mettez-les de niveau ou à l'avant par rapport à tout obstacle adjacent.
- Placées près d'un coin ou d'un mur, les enceintes produisent le niveau de graves le plus élevé, tandis que l'énergie des graves est réduite lorsque les enceintes sont éloignées des cloisons de la pièce.
- Le placement asymétrique d'une paire d'enceintes par rapport aux murs latéraux adjacents peut adoucir les inégalités induites par la pièce dans les graves.
- Les modèles de bibliothèque peuvent être placés sur des étagères ou sur des socles en option.
- Suivez les conseils ci-dessus de façon à obtenir un résultat qui vous soit agréable et compenser les caractéristiques acoustiques de la pièce.

Enceintes de canal central (voir les figures 3 et 4)

- Placez l'enceinte juste au-dessus ou au-dessous de la partie centrale de l'écran.
- Ces modèles comprennent une tige d'inclinaison qui permet de corriger l'orientation des enceintes installées au-dessus ou au-dessous de la hauteur d'oreille d'un auditeur assis.
- Utilisez les patins en caoutchouc autocollants pour recouvrir les trous des bagues taraudées (2) si la tige d'inclinaison n'est pas utilisée. (Voir la figure 6.)

Enceintes ambiophoniques (voir les figures 3 et 4)

- Placez les enceintes à environ 60 cm au-dessus de la hauteur d'oreille d'un auditeur assis (ce qui correspond généralement à une hauteur comprise entre 1,5 et 2,15 mètres au-dessus du sol).
- Les enceintes ambiophoniques doivent être placées sur les murs directement adjacents à la position d'écoute. Il est également possible de les installer sur le mur derrière la position d'écoute.
- Le placement final des enceintes ambiophoniques dépend des caractéristiques de la pièce.
- À l'aide du support mural fourni, accrochez l'enceinte sur une vis insérée dans un poteau mural ou un ancrage de cloison sèche ayant la capacité de charge requise. (Voir la figure 4.)
- Au besoin, consultez votre revendeur Klipsch pour obtenir les supports de montage mural réglables en option. Ces supports de montage utilisent les bagues taraudées situées à l'arrière du caisson.



ATTENTION ! N'utilisez jamais le support de montage fourni pour accrocher l'enceinte au plafond.

RACCORDEMENT



ATTENTION ! Avant tout raccordement, mettez l'amplificateur hors tension.

Les enceintes sont pourvues de bornes de raccordement positives (rouges) et négatives (noires) placées à l'arrière. Elles correspondent aux bornes positive et négative du canal voulu (gauche, droit, central, arrière, etc.) de l'amplificateur.

Raccordement standard (voir la figure 5)

- Certaines enceintes de la gamme Reference sont fournies avec, pour chaque polarité, deux bornes de raccordement reliées par une barrette métallique. Ne retirez pas cette barrette car elle est nécessaire pour que les enceintes fonctionnent correctement. Laissez cette barrette en place et branchez le fil de l'enceinte à la borne de raccordement supérieure. Il est possible de « bi-câbler » une enceinte ayant deux jeux de bornes de raccordement. Veuillez consulter le manuel de votre récepteur pour des instructions détaillées.
- Toutes les enceintes du système doivent être raccordées en phase, la borne positive de chaque enceinte étant raccordée à la borne positive de l'amplificateur. Procédez de la même façon avec les bornes négatives de l'enceinte et de l'amplificateur. Sur la plupart des câbles d'enceintes, des repères portés sur l'isolant de l'un des conducteurs facilitent le bon raccordement.
- Utilisez du câble de cuivre à deux conducteurs de 1,3 mm² (calibre 16 AWG) minimum et de plus grosse section pour les grandes longueurs. Les bornes de l'enceinte permettent le raccordement de fils nus, de cosses à fourche et de fiches banane.
- Utilisez l'une des deux paires de bornes positive et négative et laissez les barrettes métalliques de couplage en place.

 **ATTENTION !** Quel que soit le type de raccordement, assurez-vous de l'absence de contact entre les polarités positive et négative au niveau de l'enceinte et de l'amplificateur. Un tel contact risquerait d'endommager le matériel !

Gestion des graves

Pour une utilisation des enceintes dans un système de cinéma-maison, consultez le manuel d'utilisation de l'électronique ambiophonique pour connaître les bons réglages de gestion des graves.

- En règle générale, pour les enceintes compactes (bibliothèque, canal central et ambiophonique), on utilise le réglage « Small », limitation des graves.
- Pour les enceintes à piétement, on utilise en général le réglage pleine gamme « Large ».
- Consultez également les instructions des appareils électroniques pour équilibrer les niveaux relatifs de volume des enceintes afin qu'ils soient placés au même niveau par rapport à la position d'écoute principale.

ENTRETIEN ET NETTOYAGE

- Le seul entretien requis est l'époussetage ou l'essuyage occasionnel de l'ébénisterie à l'aide d'un tissu humidifié. N'utilisez jamais de produits de nettoyage abrasifs ou à base de solvant ni de détergents puissants.
- Le nettoyage de la toile de la grille peut être effectué à l'aide d'un aspirateur muni d'une brosse souple.
- Ne pulvérisez jamais de produit de nettoyage ou de finition sur les haut-parleurs (graves, médium-graves ou aigus).

GARANTIE – ÉTATS-UNIS ET CANADA

Klipsch garantit à l'acheteur original ce produit, à condition qu'il ait été correctement utilisé et entretenu, contre tous vices de matériaux et de main d'œuvre pendant une période de cinq ans à compter de la date d'achat. Si ce produit s'avère défectueux en termes de pièces ou de main d'œuvre, Klipsch, à sa discrétion, (a) réparera le produit, ou (b) remplacera le produit sans facturer les pièces ni la main d'œuvre. Si ce modèle de produit n'est plus disponible et ne peut pas être efficacement réparé ni remplacé par un modèle identique, Klipsch pourra, à sa seule discrétion, remplacer l'appareil par un modèle plus récent de valeur identique ou supérieure. Dans certains cas, la substitution par un nouveau modèle pourra nécessiter la modification de la surface de montage. Klipsch décline toute responsabilité pour une telle modification. Pour obtenir une réparation ou un remplacement au titre de la présente garantie, veuillez d'abord prendre contact avec le revendeur, dans la mesure du possible. Il vous sera alors indiqué comment procéder pour une réparation ou un remplacement. Vous devrez fournir une copie de la facture d'origine.

Limitations :

- Cette garantie limitée ne couvre pas la défaillance du produit résultant d'une mauvaise installation, d'un usage abusif ou incorrect, d'un accident, de négligence, d'une mauvaise manipulation, d'usure résultant de l'usage normal ou de détérioration due aux conditions ambiantes.
- Cette garantie limitée ne couvre pas les dommages esthétiques, notamment l'endommagement de la peinture, ni les dommages indirects à d'autres composants ou aux locaux résultant, quelle qu'en soit la raison, de la défaillance du produit.
- Cette garantie limitée est nulle et non avenue pour les produits n'ayant pas été utilisés conformément aux instructions de Klipsch.
- Cette garantie limitée est nulle et non avenue pour les produits modifiés ou dont le numéro de série est absent, ainsi que pour les produits non achetés auprès d'un détaillant agréé.
- Cette garantie limitée prend fin en cas de vente ou de cession du produit à un tiers.

CETTE GARANTIE DONNE À L'ACHETEUR DES DROITS SPÉCIFIQUES. CELUI-CI PEUT ÉGALEMENT BÉNÉFICIER D'AUTRES DROITS QUI VARIENT SELON LES ÉTATS OU PROVINCES, LES JURIDICTIONS ET LES PAYS. LA RESPONSABILITÉ DE KLIPSCH EN CAS DE MAUVAIS FONCTIONNEMENT OU DE DÉFAILLANCE DU MATÉRIEL EST LIMITÉE AU REMPLACEMENT OU À LA RÉPARATION DE CELUI-CI DANS LES CONDITIONS ÉTABLIES PAR CETTE DÉCLARATION DE GARANTIE. POUR LES CLIENTS CANADIENS, KLIPSCH REFUSE POUR LE PRODUIT TOUTE AUTRE GARANTIE OU CONDITION, EXPLICITE OU IMPLICITE, LÉGALE OU AUTRE. POUR LES CLIENTS DES ÉTATS-UNIS, TOUTES LES GARANTIES EXPRESSES ET IMPLICITES RELATIVES AU PRODUIT, Y COMPRIS, MAIS NON EXCLUSIVEMENT, TOUTE GARANTIE IMPLICITE DE VALEUR MARCHANDE OU D'ADÉQUATION A UN USAGE PARTICULIER, SONT LIMITÉES À LA PÉRIODE DE CETTE GARANTIE. CERTAINS ÉTATS, PROVINCES, JURIDICTIONS OU PAYS NE PERMETTANT PAS L'EXCLUSION DE CERTAINES CONDITIONS OU GARANTIES IMPLICITES, OU LA LIMITATION DE DURÉE DES CONDITIONS OU GARANTIES IMPLICITES, LES LIMITATIONS CI-DESSUS PEUVENT NE PAS ÊTRE APPLICABLES. KLIPSCH DÉCLINE TOUTE RESPONSABILITÉ POUR LES DOMMAGES PARTICULIERS, INDIRECTS, CONSÉCUTIFS OU ACCESSOIRES, Y COMPRIS MAIS SANS S'Y LIMITER, TOUTE RESPONSABILITÉ POUR LES PLAINTES CONTRE VOUS PAR DES TIERS POUR DOMMAGES OU NON-DISPONIBILITÉ DES PRODUITS POUR L'UTILISATEUR. LA RESPONSABILITÉ MAXIMALE DE KLIPSCH NE DÉPASSERA PAS LE MONTANT PAYÉ POUR LE PRODUIT OBJET DE LA PLAINTÉ. CERTAINS ÉTATS, PROVINCES, JURIDICTIONS OU PAYS NE PERMETTANT L'EXCLUSION OU LA LIMITATION DES DOMMAGES PARTICULIERS, INDIRECTS, ACCIDENTELS OU CONSÉCUTIFS, LES RESTRICTIONS CI-DESSOUS PEUVENT NE PAS ÊTRE APPLICABLES.

GARANTIE EN DEHORS DES ÉTATS-UNIS ET DU CANADA

Si ce produit est vendu dans un pays autre que les États-Unis ou le Canada, la garantie doit être conforme aux lois en vigueur. Pour bénéficier de toute intervention sous garantie applicable, contactez le vendeur auprès duquel le produit a été acheté ou le distributeur l'ayant fourni.

INFORMATIONS DE CONFORMITÉ UE :

Autorisation de porter la marque CE, conformité à la directive basse tension 2006/95/CE de l'Union Européenne ; conformité aux directives de l'Union européenne CEM 2004/108/CE et 2005/32/CE sur les exigences Ecodesign.

AVIS WEEE

Remarque : Cette marque n'est applicable qu'aux pays de l'Union Européenne (EU) et à la Norvège.



Cet appareil est étiqueté conformément à la directive européenne 2002/96/CE relative à la gestion des déchets d'équipements électriques et électroniques (DEEE). Cette étiquette indique que ce produit ne doit pas être jeté avec les ordures ménagères. Il faut le déposer dans une décharge adéquate permettant la récupération et le recyclage.

ENREGISTREMENT DU PRODUIT

Enregistrez le produit en ligne à l'adresse www.klipsch.com/register.

- Klipsch vous tiendra au courant des nouveaux produits et des promotions.
- Vos coordonnées ne seront jamais revendues.
- Ces informations d'enregistrement ne sont pas utilisées pour la garantie.

Conservez le reçu pour les réclamations dans le cadre de la garantie.

Figure 1

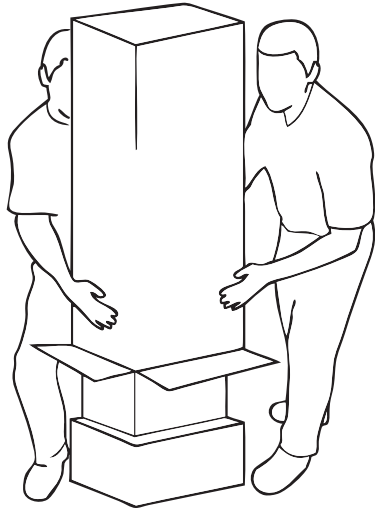
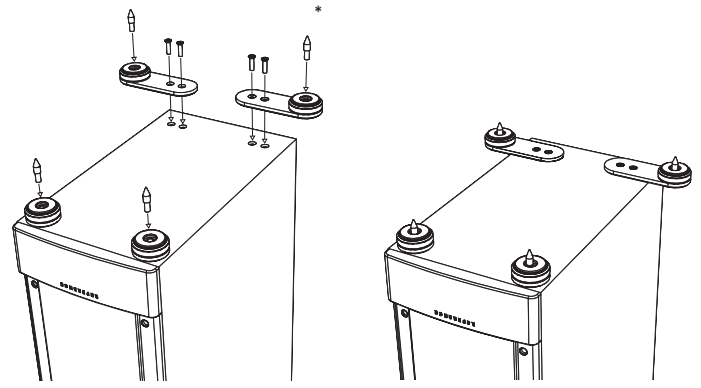

Figure 2



*Pointes en option

Figure 3

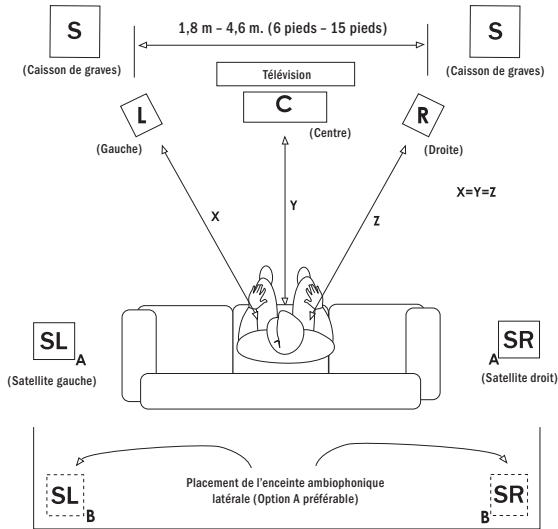

Figure 4

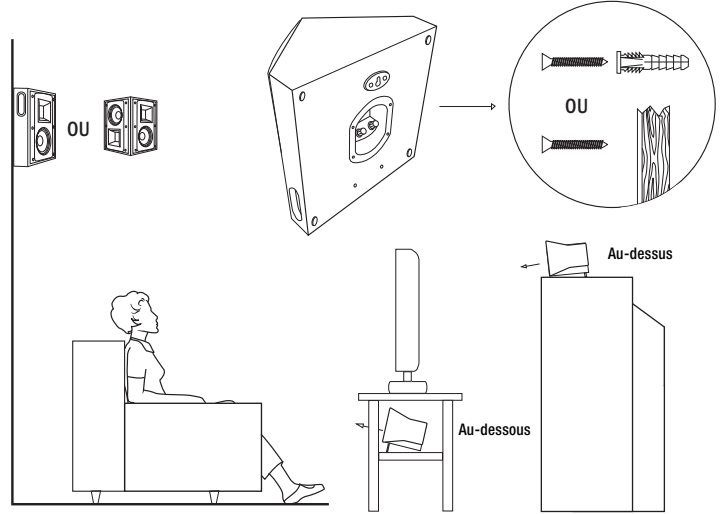

Figure 5 Raccordements standard

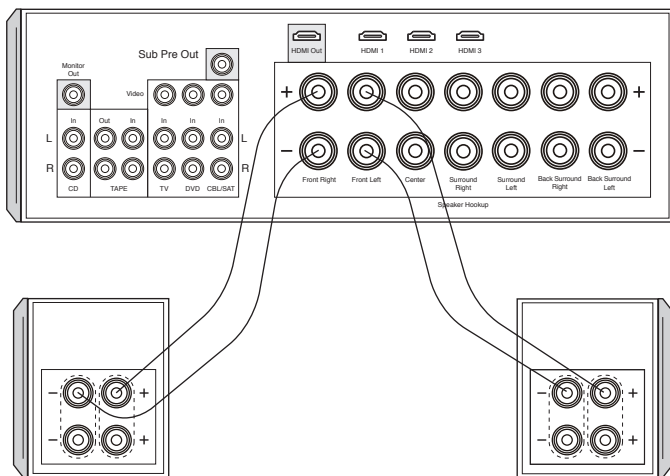
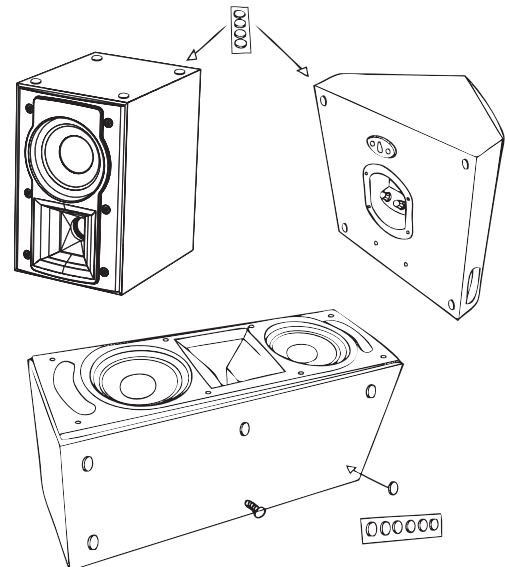

Figure 6



SPANISH - INSTRUCCIONES IMPORTANTES DE SEGURIDAD

1. LEA estas instrucciones.
2. GUARDE estas instrucciones.
3. RESPETE todas las advertencias.
4. SIGA todas las instrucciones.
5. NO use este aparato cerca del agua.
6. LÍMPIELO SOLAMENTE con un paño seco.
7. NO bloquee las aberturas de ventilación. Instale el aparato de acuerdo con las instrucciones del fabricante.
8. NO lo instale cerca de fuentes de calor tales como radiadores, rejillas de calefacción, cocinas u otros aparatos (incluso amplificadores) que generan calor.
9. USE SÓLO los accesorios especificados por el fabricante.
10. PONGA el aparato solamente en el carrito, pedestal, trípode, soporte o mesa especificado por el fabricante o vendido con el aparato. Sea precavido cuando mueva el aparato en un carrito para evitar las lesiones que pueda producir un volcamiento.
11. NO exponga este aparato a goteras o salpicaduras de agua y asegúrese de que no se le coloquen encima objetos llenos de líquido, tales como floreros.



El signo de admiración dentro de un triángulo equilátero tiene por objeto avisar al usuario que hay información importante sobre operación y mantenimiento (servicio) en los folletos que acompañan al producto.



El símbolo compuesto por un rayo con punta de flecha dentro de un triángulo equilátero tiene por objeto advertirle al usuario que dentro del aparato hay "voltajes peligrosos" no aislados cuya magnitud puede ser suficiente para constituir un riesgo de descarga eléctrica para las personas.

ADVERTENCIA: Para reducir el riesgo de incendio o descarga eléctrica, no exponga este aparato a la lluvia o a la humedad.

ADVERTENCIA: No se deben colocar fuentes de llama expuesta, tales como velas, encima de este producto.



DESEMPAQUE

Todos los modelos

- Abra uno de los extremos de la caja de cartón, invierta la caja con el altavoz adentro y jale la caja hacia arriba para sacarla del altavoz. (Vea la figura 1.)
- Quite todo el material de empaquetado interno, incluso las bolsas de plástico, e instale la rejilla en el frente del altavoz.

Inspeccione el altavoz para ver si tiene daños que puedan haber ocurrido durante el transporte. Si ha habido daños, comuníquese a su distribuidor Klipsch o a la compañía responsable del transporte del producto. Guarde todas las cajas y materiales de empaquetado originales para uso futuro.

Modelos de piso

Los modelos de piso vienen con púas para patas a fin de mejorar el rendimiento en pisos alfombrados.

- Invierta el altavoz sobre una superficie alfombrada y atorníllele las púas en los bujes roscados de los extremos de las patas. Tenga cuidado al poner de pie el altavoz porque las púas son afiladas. (Vea la figura 2.)
- Levante el altavoz con la ayuda de otra persona para ponerlo sobre el piso.
- Ajuste el largo de las púas individualmente para nivelar el altavoz después de ponerlo en posición.

Modelos de estantería, altavoz central y altavoces surround

Estos modelos vienen con patas de goma autoadhesivas para no dañar las superficies. (Consulte la figura 2 para ver las aplicaciones correctas.)

UBICACIÓN EN LA SALA

Los altavoces Reference dan buen rendimiento en una variedad de ubicaciones, pero los mejores resultados se logran siguiendo estas pautas:

Altavoz frontal izquierdo y altavoz frontal derecho (Vea las figuras 3 y 4)

- Ponga los altavoces en una misma pared, de 1.8 a 4.6 m (6 a 15 pies) de distancia uno de otro.
- Si son para un sistema de cine en casa, ponga los altavoces a los lados de la pantalla de video.
- Póngalos a la misma distancia de la pared que les queda detrás.
- Los que no sean de piso, póngalos todos a la misma altura sobre el piso con los excitadores de frecuencias altas a la altura del oído del oyente sentado.
- Oriéntelos hacia el oyente y póngalos a la misma altura o más adelante de las obstrucciones adyacentes.
- Poner los altavoces cerca de una esquina o una pared produce más bajos; alejarlos de las superficies que forman la sala reduce la energía de los bajos.
- La ubicación asimétrica de un par de altavoces con respecto a las paredes laterales adyacentes puede nivelar las irregularidades de bajos inducidas por la sala.
- Los modelos de estantería se pueden poner en estanterías o en pedestales de piso opcionales.
- Experimente con las pautas especificadas para adaptar la configuración a su gusto y compensar las características acústicas de la sala.

Altavoces de canal central (Vea las figuras 3 y 4)

- Póngalos justo encima o debajo del centro de la pantalla de video.
- Estos modelos tienen una barra de inclinación para adaptarse a la ubicación por encima o por debajo de la altura del oído del oyente sentado.
- Utilice las almohadillas autoadhesivas para cubrir los agujeros de los bujes roscados (2) si no utiliza la barra de inclinación. (Vea la figura 6.)

Altavoces de canal surround (Vea las figuras 3 y 4)

- Ponga los altavoces a una altura aproximadamente 2 pies mayor que la del oído del oyente sentado. (Esto es por lo general de 5 a 7 pies sobre el piso.)
- Los altavoces surround se pueden ubicar en las paredes directamente adyacentes o en la pared que queda detrás de la posición del oyente.
- La ubicación final de los altavoces surround depende de las características de la sala.
- Enganche los soportes de pared del altavoz en cabezas de tornillos de tamaño apropiado atornillados en el paral vertical o en un ancla de pared con una capacidad de soporte de peso apropiada. (Vea la figura 4.)
- Consulte al distribuidor Klipsch para ver si tiene montajes de pared ajustables opcionales, si los necesita. Estos montajes se fijan en los bujes roscados que hay en la parte de atrás de la caja del altavoz.



PRECAUCIÓN Nunca utilice el soporte de pared adjunto para montar el altavoz en el cielo raso.

CONEXIONES



PRECAUCIÓN Apague el amplificador antes de hacer las conexiones.

Los altavoces tienen, en la parte de atrás de la caja, terminales de conexión positivas (rojas) y negativas (negras) que corresponden a las terminales positivas y negativas de los canales correspondientes (izquierdo, derecho, central, trasero, etc.) del amplificador.

Conexiones estándar (Vea la figura 5.)

- Algunos altavoces Reference tienen dos pares de terminales conectadas por medio de una banda de metal. Si se quita la banda de metal, los altavoces

no funcionan correctamente. Deje la banda en su lugar y conecte el cable de altavoz al par de terminales de arriba. Es posible hacerles cableado doble a los altavoces con dos pares de terminales. Hay más instrucciones en el manual del receptor.

- Todos los altavoces de su sistema deben conectarse en fase: la terminal positiva del altavoz debe ir conectada a la terminal positiva del amplificador, la terminal negativa del altavoz debe ir conectada a la terminal negativa del amplificador. La mayoría de los cables de altavoz tienen marcas distintivas en el aislamiento de uno de los conductores para facilitar la conexión correcta.
- Utilice cable de cobre de dos conductores calibre 16 (AWG) como mínimo, y mayor calibre para trayectos largos. Las terminales de conexión de su altavoz aceptan cable desnudo, terminales de orejeta de pala y terminales tipo banana.
- Utilice el par de terminales compuesto por la terminal positiva y la terminal negativa de arriba o el par de terminales compuesto por la terminal positiva y la terminal negativa de abajo, y mantenga las bandas de metal de acoplamiento en posición.



PRECAUCIÓN. En ningún tipo de conexión debe haber contacto entre las terminales positivas y las terminales negativas del altavoz y del amplificador. Este contacto puede dañar el equipo.

Procesamiento de bajos

Cuando utilice sus altavoces en un sistema de cine en casa, consulte el manual del propietario de los componentes electrónicos surround para hacer los ajustes correctos de procesamiento de bajos.

- Como regla general, los altavoces compactos (estantería, canal central y surround) se ponen en la posición que limita los bajos; es decir, en la posición Pequeño (Small).
- Los altavoces de piso se ponen, por lo general, en la posición de gama completa; es decir, en la posición Grande (Large).
- Consulte también las instrucciones de los componentes electrónicos para ajustar los volúmenes relativos de los altavoces a fin de que produzcan la misma intensidad en la posición del oyente.

CUIDADO Y LIMPIEZA

- Quitar el polvo o limpiar ocasionalmente la caja con un paño húmedo es todo lo que se necesita. No utilice nunca limpiadores solventes o abrasivos ni detergentes fuertes.
- Se puede utilizar el accesorio de cepillo suave de la aspiradora para limpiar la tela de la rejilla.
- Nunca rocíe los excitadores (de woofers, altavoces de frecuencias medias o tweeters) con líquidos limpiadores o lustradores.

GARANTÍA EN EE.UU. Y CANADÁ

Klipsch garantiza este producto al comprador original minorista contra defectos de materiales o mano de obra por un período de cinco (5) años a partir de la fecha de compra, si se utiliza y se mantiene apropiadamente. Si este producto resulta defectuoso en cuanto a materiales o mano de obra, Klipsch, a su discreción, (a) reparará o (b) cambiará el producto sin cobrar por piezas ni mano de obra. Si el modelo del producto ya no existe y no se puede reparar de manera eficaz ni cambiar por un modelo idéntico, Klipsch, a su exclusiva discreción, puede cambiar la unidad por un modelo actual de igual o mayor valor. En algunos casos, puede ser necesario hacer modificaciones en la superficie de montaje cuando se sustituya un modelo antiguo. Klipsch no asume ninguna responsabilidad por tal modificación. Para que le hagan reparaciones o cambios de acuerdo con los términos de esta garantía, devuelva el producto al distribuidor primero, si es posible, quien le dará instrucciones correspondientes para repararlo o cambiarlo. Se le exigirá que presente una copia del recibo original.

Limitaciones:

- Esta garantía limitada no cubre fallas del producto causadas por instalación inapropiada, uso inapropiado, abuso, accidente, descuido, manipulación inapropiada o desgaste por uso normal o deterioro ambiental.
- Esta garantía limitada no cubre daños cosméticos, tales como daños a la pintura, o daños emergentes a otros componentes o instalaciones que puedan producirse por cualquier razón a partir de la falla del producto.
- Esta garantía limitada se anula en productos que no se utilicen de acuerdo con las instrucciones de Klipsch.
- Esta garantía limitada se anula en productos con números de serie alterados o desaparecidos y en productos que no hayan sido comprados a un minorista autorizado.
- Esta garantía se termina si usted vende o de otro modo transfiere este producto a otra persona.

ESTA GARANTÍA LE DA A USTED DERECHOS LEGALES ESPECÍFICOS Y TAMBIÉN ES POSIBLE QUE USTED TENGA OTROS DERECHOS QUE VARIAN DE UN ESTADO A OTRO, DE UNA JURISDICCIÓN A OTRA O DE UN PAÍS A OTRO. LA RESPONSABILIDAD DE KLIPSCH POR MAL FUNCIONAMIENTO Y DEFECTOS DE EQUIPO SE LIMITA AL CAMBIO O LA REPARACIÓN SEGÚN LO ESTIPULA ESTA DECLARACIÓN DE GARANTÍA. PARA LOS CLIENTES DE CANADÁ, KLIPSCH SE DESISTE DE SU RESPONSABILIDAD POR TODA OTRA GARANTÍA O CONDICIONES EXPRESAS, IMPLÍCITAS, ESTATUTARIAS O DE OTRA ÍNDOLE DEL PRODUCTO. PARA CLIENTES DE EE.UU., TODA OTRA GARANTÍA EXPRESA O IMPLÍCITA DEL PRODUCTO, INCLUIDAS, ENTRE OTRAS, LAS GARANTÍAS IMPLÍCITAS DE COMERCIALIZACIÓN E IDONEIDAD PARA ALGÚN PROPÓSITO EN PARTICULAR, SE LIMITA EN EL TIEMPO AL PERÍODO DE DURACIÓN DE ESTA GARANTÍA. ALGUNOS ESTADOS, JURISDICCIONES O PAÍSES NO PERMITEN LA EXCLUSIÓN DE CIERTAS GARANTÍAS O CONDICIONES IMPLÍCITAS NI LA LIMITACIÓN DE LA DURACIÓN DE LAS GARANTÍAS O CONDICIONES IMPLÍCITAS, DE MODO QUE ESTA LIMITACIÓN PUEDE NO CORRESPONDERLE A USTED. KLIPSCH NO ACEPTA RESPONSABILIDAD POR DAÑOS ESPECIALES, INDIRECTOS, FORTUITOS O EMERGENTES NI, ENTRE OTRAS, NINGUNA RESPONSABILIDAD POR RECLAMOS DE TERCEROS CONTRA USTED POR DAÑOS O PRODUCTOS QUE NO SE PUEDAN USAR. LA RESPONSABILIDAD MÁXIMA DE KLIPSCH NO SUPERARÁ LA CANTIDAD QUE USTED PAGÓ POR EL PRODUCTO SUJETO A RECLAMO. ALGUNOS ESTADOS, JURISDICCIONES O PAÍSES NO PERMITEN LA EXCLUSIÓN O LA LIMITACIÓN DE DAÑOS ESPECIALES, INDIRECTOS, FORTUITOS O EMERGENTES, DE MODO QUE LA LIMITACIÓN O EXCLUSIÓN INDICADA PUEDE NO CORRESPONDERLE A USTED.

GARANTÍA FUERA DE EE.UU. Y CANADÁ

Si este producto se vende a un consumidor fuera de los Estados Unidos o Canadá, la garantía de este producto deberá cumplir con las leyes correspondientes. Para que se le preste cualquier servicio de garantía aplicable, comuníquese con el minorista que le vendió este producto o con el distribuidor que se lo suministró.

INFORMACIÓN DE CONFORMIDAD EN LA UNIÓN EUROPEA

(EUROPEAN UNION, EU) Tiene derecho a llevar la marca CE: satisface la directiva de bajo voltaje 2006/95/EC de la Unión Europea, la directiva de EMC 2004/108/EC de la Unión Europea y la directiva de requisitos de ecodiseño 2005/32/EC de la Unión Europea.

AVISO DE LA DEEE



Nota: Esta marca se aplica sólo a países de la Unión Europea (European Union, EU) y Noruega.

Este dispositivo ha sido etiquetado de acuerdo con la directiva europea 2002/96/EC sobre Desechos de Equipo Eléctrico y Electrónico (DEEE) (Waste Electrical and Electronic Equipment, WEEE). Esta etiqueta indica que este producto no se debe desechar con desperdicios domésticos. Se debe dejar en un establecimiento apropiado para su recuperación y reciclaje.

REGISTRO DEL PRODUCTO

Registre su producto en línea en www.klipsch.com/register

- Klipsch lo mantendrá al día sobre nuevos productos y promociones
- Sus datos personales no se venderán nunca.
- Esta información de registro no se utiliza para propósitos de garantía. Conserve su recibo para hacer las reclamaciones de garantía.

Figura 1



Figura 2



* Púas opcionales

Figura 3

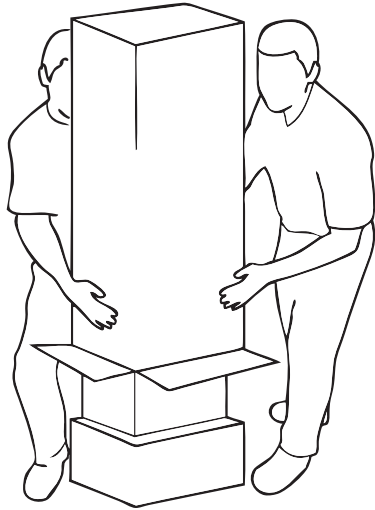
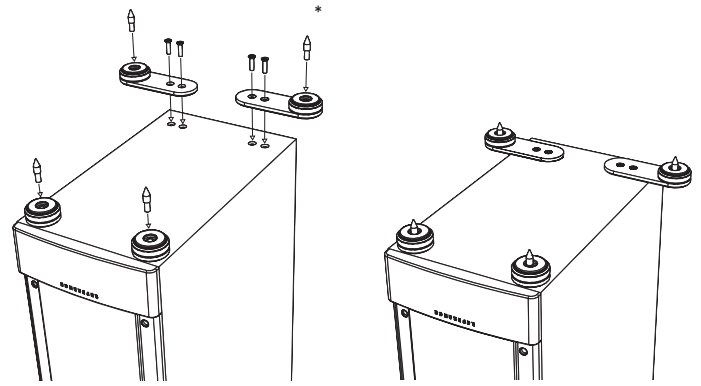

Figura 4



Figura 5 Conexiones estándar

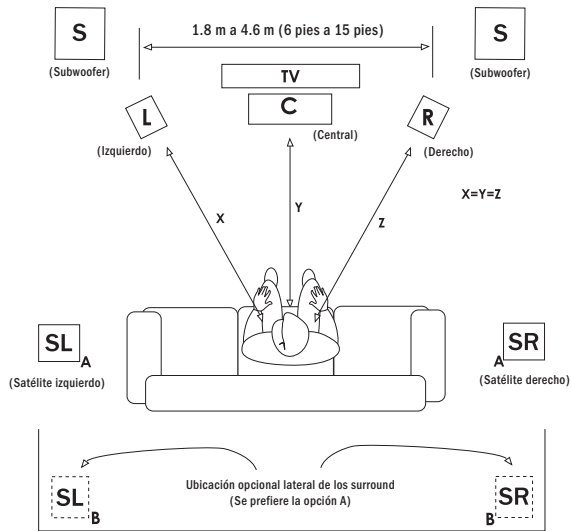

Figura 6

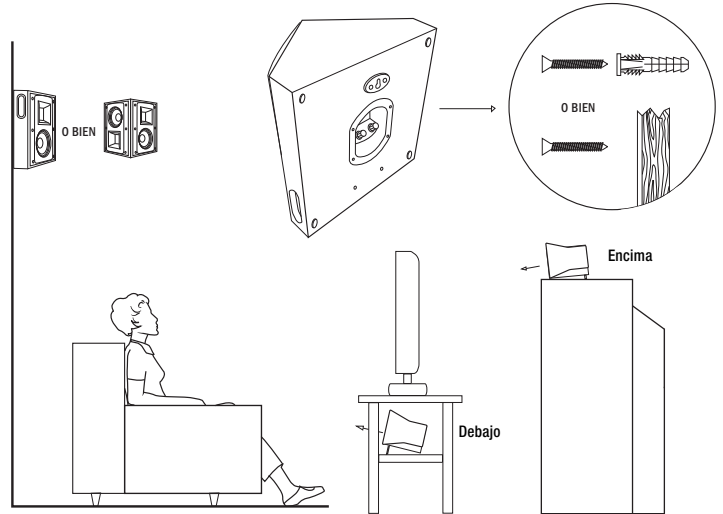

CHINESE - 重要安全信息

1. 阅读本说明书。
2. 保管本说明书。
3. 注意各类警告。
4. 遵循所有使用说明。
5. 不可在水旁使用本设备。
6. 仅可使用干抹布进行清洁。
7. 请勿阻塞通风口。按照制造商的说明进行安装。
8. 本设备禁止安装在热源附近，如散热器、热记录仪、火炉或其它发热设备（包括放大器）。
9. 仅使用厂家指定的附件和配件。
10. 本设备仅可使用制造商指定的，或本设备随配的手推车、支座、三角架、支架或工作台。使用手推车时，在移动载有本设备的手推车时，应小心操作，避免翻倒而受伤。
11. 请勿使本设备受到水的滴溅，并避免在设备上放置如花瓶等装有液体的物体。

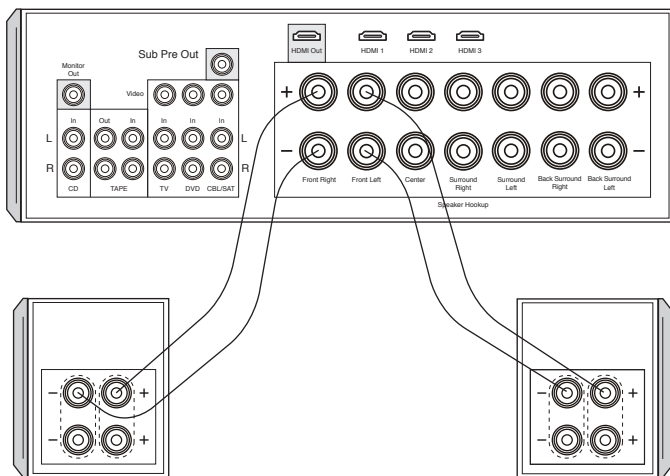
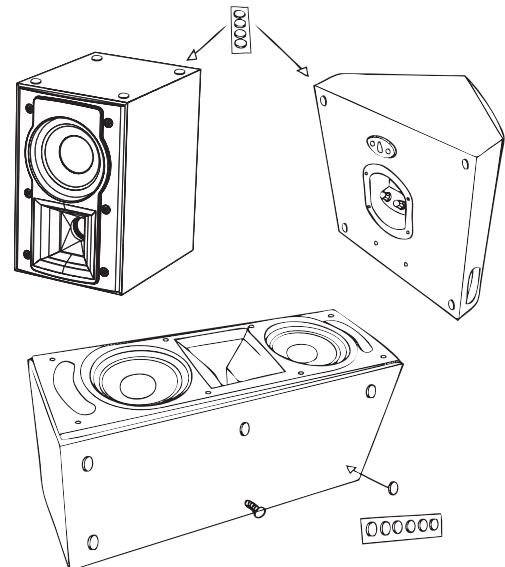

三角形内含感叹号用来提醒用户，产品随带的文件对此有重要的操作和维护（维修）说明。



三角形内含带箭头的闪电用来提醒用户，此产品机壳之中含有无绝缘的“危险电压”，其电压可能足以产生电击。

警告： 为了降低火灾或电击的危险，禁止让本设备受到雨淋或受潮。

警告： 不得在本产品上放置明火源，如蜡烛等。

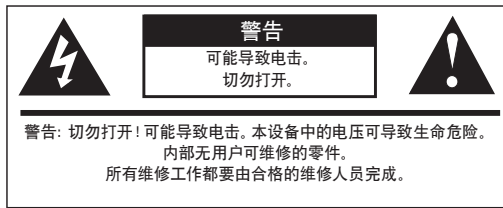

开箱
所有型号

- 打开纸箱的一端，将音箱倒置，把纸箱从音箱上拿开。（见图1）
- 拿掉所有内包装物，包括塑料袋等，并将护栅重新安装在箱体前侧。

检查音箱有无运输导致的损坏。如有损坏，即通知Klipsch经销商或相关的运输公司。保留好所有包装物以便使用。

落地式音箱

立式音箱配有脚钉以便将其固定在铺地毯的地面上。

- 在铺地毯的地面上将音箱倒置，把脚钉拧进音箱底面的螺母里。在将音箱倒回来放正时要当心，因为脚钉很尖！（见图2）
- 找一个帮手把音箱放到合适的位置。
- 调整单个脚钉的长度，使音箱在放好后处于水平状态。

书架式、中置式、环绕式音箱

这些型号都配有自粘式橡胶支脚，以防损坏表面。（正确使用，请参考图2）

房间摆放

您购买的参考系列音箱摆放在很多位置都可以很好地工作，但要取得最佳效果，请参照以下指南。

左前侧和右前侧音箱（见图3和4）

- 安装在同一个墙面上，间隔6至15英尺（1.8至4.6米）。
- 如用在家庭影院系统中，则将音箱放在视频显示器侧面。
- 使它们与后墙的距离相等。
- 将它们安装在距地面等高的地方（针对非立式音箱），使高音音箱与坐着的听者耳朵同高。
- 调整音箱的角度，使其朝向听者，要与邻近的障碍物平齐或在其之前。
- 将音箱放在靠近墙角或墙面的地方能获得最好的低音效果，如果将其搬离这些地方则会减弱该效果。
- 在邻近的侧墙上不对称地放置一对音箱，可以消除室内的低音不均。
- 书架式音箱可以放置在架子上或厂家备选的落地支架上。
- 可根据自己的品味参考使用以上说明，使其能够配合房间的声效特点。

中置音箱（见图3和4）

- 直接放置在视频显示器上方或下方。
- 该型号音箱配有斜杆，以便其高于或低于坐着的听者耳朵时进行位置调整。
- 如不使用斜杆，则使用厂家提供的自粘性橡胶垫盖住螺母孔（2）。（见图2）

环绕式音箱（见图3和4）

- 安装在距离听者大约2英尺（0.6米）的地方。（通常也就是距离地面约5-7英尺（1.5至2.1米）的地方。）
- 环绕音箱应当放置在紧邻听者的墙上。另外一个选择就是放在听者后面的墙上。
- 环绕音箱的最终放置方式取决于房间的特点。
- 将附带的墙支架挂在钉进墙柱或墙锚的大小合适的螺钉头上，该墙柱或墙锚应有适合的承重能力。（见图4）
- 如需要，可联系Klipsch经销商购买可调节的墙支架。这些支架可利用箱体后面的螺母进行安装。



注意！ 若将音箱安装在天花板上，请勿使用附带的挂墙托架！

连接

注意！ 进行任何连接之前都要将音箱电源切断！



音箱在箱体后侧配有正极（红色）和负极（黑色）连线端口。它们与各个扬声器的（左侧、右侧、中央、后侧等）上的正负极端口相对应。

标准连接（见图5）

- 有些Reference音箱配有由金属带连接起来的双接线柱。不要拿掉金属条，否则音箱不能正常工作。保留金属条在原位，将音箱接线接到顶部那组接线柱。可以对有两组接线柱的音箱进行“双线分音”。
- 音响系统中所有音箱的连接都必须正极对正极，负极对负极。大部分音箱连线的绝缘层上都有标记，以便正确连接。
- 至少使用美国线规AWG16号粗细的双股铜接线，较长的连接应选用更粗的接线，即AWG线号更大的接线。音箱上的端口可以插入裸线，铲形端子或香蕉插头。
- 使用任意一对正极或负极端口，使金属连接条保持原位。



注意！ 所有连接方式都要避免音箱和功放上正负极端口的接触。否则会导致设备损坏！

低音管理

在家庭影院系统中使用音箱时，参考用户手册中关于环绕设备的指南，以便进行适当的低音管理设置。

- 通常来说，小扬声器（书架式、中置和环绕式）低音设置为“小”，或设置为低音限制。
- 立式音箱通常设置为“大”，或设置为最大。
- 并且参考电子设备说明书，调整音箱的相关音量，使它们传到收听位置的音量一致。

维护和清洁

- 只需偶尔用湿抹布擦拭箱体上的灰尘。不要使用粗糙的或溶剂型清洁剂或刺激性清洗剂。
- 可以使用带有软刷的吸尘器清洁护栅表面。
- 不要将擦亮剂或清洁剂喷在驱动组件上（低音、中音或高音扬声器）。

加拿大和美国境外的保修

若此产品销售至美国和加拿大以外的国家，其保修需遵守适用的法律。若希望获得适用保修服务，请致电购机经销商，或联系此产品的分销商。

EU 合规信息

允许带有 CE 标志，符合欧盟低电压指令 2006/95/EC；符合欧盟 EMC 指令 2004/108/EC 和关于生态设计要求的欧盟指令 2005/32/EC。

WEEE 注意事项

注：本标志只适用于欧盟（EU）各国和挪威。



本项标志按照欧洲 2002/96/EC 关于报废电子电气设备（WEEE）指令作标记。该标签说明此产品不得与生活垃圾一起处理。应存放于适当的设施内使之能回收及重复利用。

产品注册

访问 www.klipsch.com/register 在线注册购买的产品

- Klipsch 将让您了解最新的产品与促销信息
- 永远不会转售您的个人信息
- 本注册信息不作保修用。

请保留发票，供保修时使用。

图1



图2



* 可选的脚钉

图3

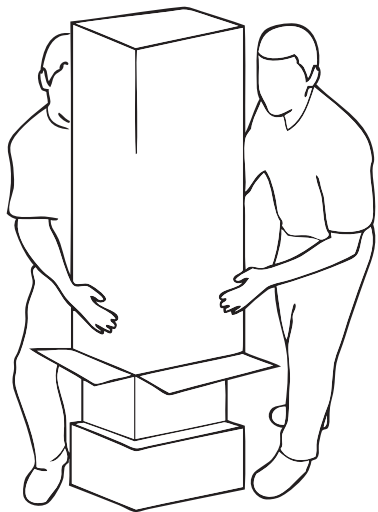
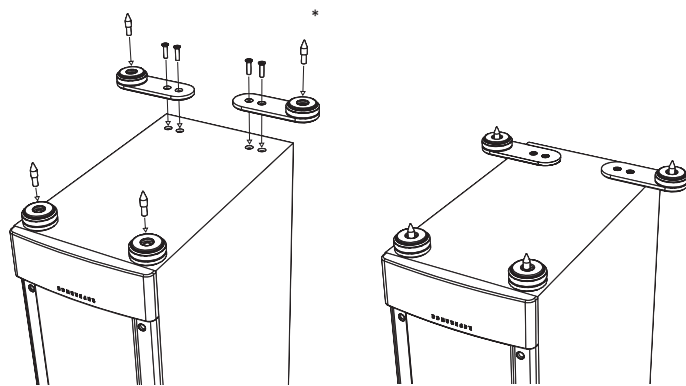

图4



图5 标准连接



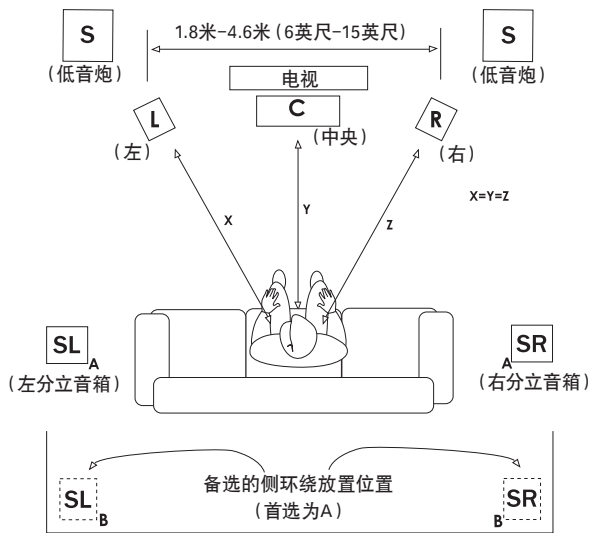

图6

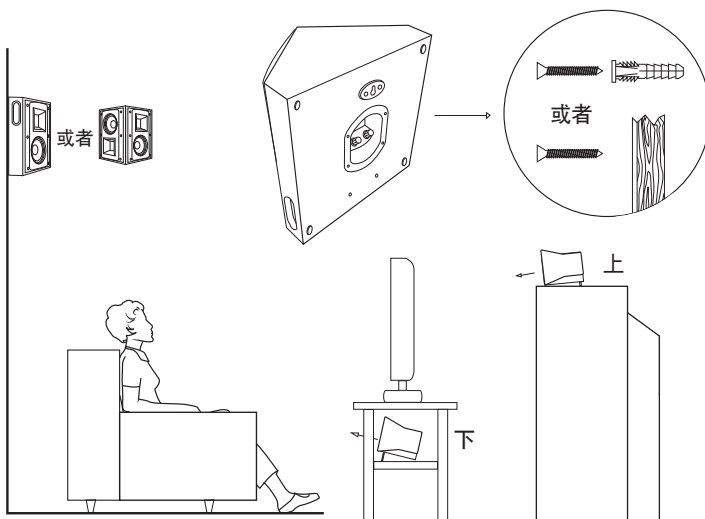

GERMAN - WICHTIGE SICHERHEITSHINWEISE

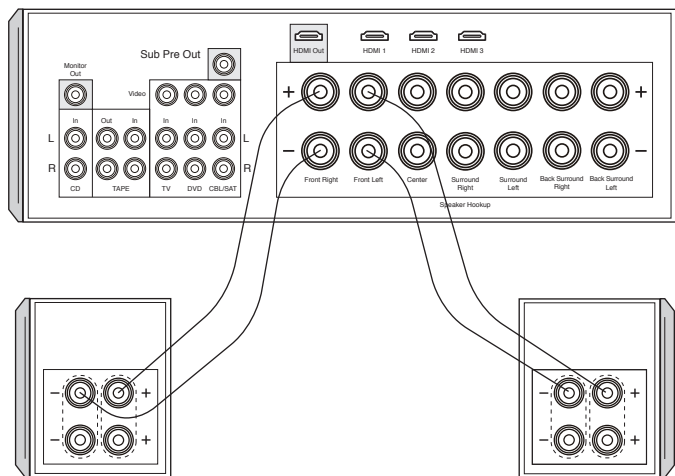
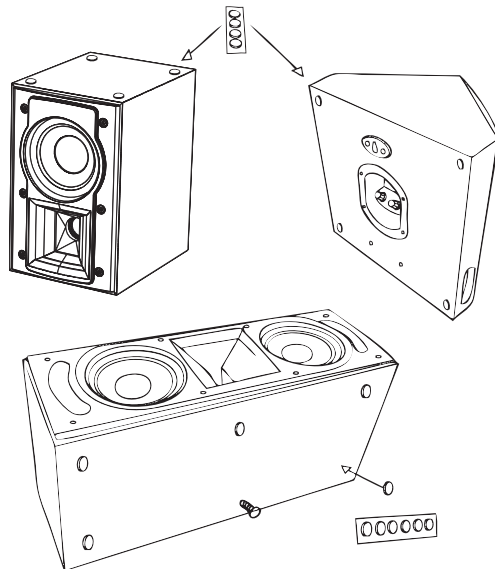
1. LESEN Sie diese Anweisungen durch.
2. BEHALTEN Sie diese Anweisungen.
3. BEACHTEN Sie alle Warnhinweise.
4. FOLGEN Sie allen Anleitungen.
5. Verwenden Sie diese Geräte NICHT in der Nähe von Wasser.
6. Reinigen Sie sie NUR mit einem trockenen Tuch.
7. Blockieren Sie KEINE Lüftungsöffnungen. Installieren Sie die Geräte entsprechend den Herstelleranweisungen.
8. Installieren Sie sie nicht in der Nähe von Wärmequellen wie Heizkörpern, Warmlufteintrittsöffnungen, Öfen oder anderen wärmeerzeugenden Geräten (einschließlich Verstärkern).
9. Verwenden Sie AUSSCHLIESSLICH vom Hersteller empfohlene Zusatzgeräte/Zubehör.
10. VERWENDEN Sie ausschließlich Wagen, Stände, Stative, Halterungen oder Tische, die vom Hersteller empfohlen oder mit dem Gerät verkauft wurden. Bei Verwendung eines Wagens sollten Sie vorsichtig sein, damit Wagen und Gerät nicht umkippen und Verletzungen verursachen. 
11. Das Gerät darf KEINEN tropfenden oder spritzenden Flüssigkeiten ausgesetzt werden, und mit Flüssigkeit gefüllte Objekte (wie Blumenvasen) dürfen nicht auf dem Gerät platziert werden.



Ein Dreieck mit einem Ausrufezeichen in der Mitte soll Benutzer auf wichtige Hinweise zur Bedienung und Wartung des Geräts aufmerksam machen, die in der beiliegenden Dokumentation enthalten sind.



Durch das Blitzsymbol in einem gleichseitigen Dreieck soll der Benutzer gewarnt werden, dass bei mangelnder Isolierung „lebensgefährliche Spannungen“ auftreten können, die eine erhebliche Stromschlaggefahr darstellen.

WARNUNG: Um die Gefahr eines Feuers oder Stromschlags zu verringern, ist dieses Gerät vor Regen oder Feuchtigkeit zu schützen.

WARNUNG: Auf dem Produkt dürfen keine Flammenquellen, wie Kerzen, platziert werden.



AUSPACKEN

Alle Modelle

- Öffnen Sie ein Ende des Kartons, drehen Sie den Lautsprecher um und ziehen Sie den Karton vom Lautsprecher. (Siehe Abbildung 1.)
- Entfernen Sie das gesamte innere Verpackungsmaterial, einschließlich der Plastikbeutel, und bringen Sie den Lautsprechergrill wieder vorne am Gehäuse an.

Prüfen Sie die Lautsprecher auf etwaige Transportschäden. Wenn es zu Transportschäden gekommen ist, informieren Sie bitte Ihren Klipsch-Fachhändler oder die verantwortliche Spedition. Heben Sie das Verpackungsmaterial zur zukünftigen Verwendung auf.

Standlautsprecher

Standlautsprecher werden mit Spikes ausgeliefert, um die Leistung auf Teppichböden zu verbessern.

- Drehen Sie den Lautsprecher auf dem Teppichboden um und schrauben Sie die Spikes in die Gewinde an der Unterseite der Füßchen. Seien Sie vorsichtig, wenn Sie den Lautsprecher wieder umdrehen, da die Spikes scharf sind! (Siehe Abbildung 2.)
- Lassen Sie sich von jemand dabei helfen, den Lautsprecher zur Aufstellposition zu heben.
- Passen Sie nach dem Aufstellen die Länge einzelner Spikes an, um den Lautsprecher waagrecht auszurichten.

Regal-, Center- und Surround-Lautsprecher

Diese Modelle verfügen über selbstklebende Gummifüßchen, die eine Beschädigung von Oberflächen verhindern. (Abbildung 2 zeigt, wie man sie korrekt anbringt.)

AUFSTELLUNG IM RAUM

Ihre Reference-Lautsprecher bieten in verschiedenen Positionen gute Leistung, aber wenn Sie folgenden Richtlinien beachten, optimieren Sie die Ergebnisse:

Vordere linke und rechte Lautsprecher (siehe Abb. 3 und 4)

- Sollten mit 2 bis 4,5 m Abstand entlang einer Wand aufgestellt werden.
- Beim Einsatz in einem Heimkinosystem sollten Sie die Lautsprecher rechts und links vom Monitor aufstellen.
- Im gleichen Abstand von der hinteren Wand aufstellen.
- Platzieren Sie sie auf der gleichen Höhe über dem Boden (falls es sich nicht um Standlautsprecher handelt), wobei die Hochtöner auf Ohrhöhe sein sollten.
- Lautsprecher auf den Zuhörer hin abwinkeln und bündig mit oder vor benachbarten Hindernissen platzieren.
- Wenn Sie die Lautsprecher in der Nähe einer Ecke oder einer Wand aufstellen, steigert dies die Bassleistung, während eine Aufstellung von den Raumgrenzen entfernt die Bassleistung senkt.
- Eine asymmetrische Aufstellung des Lautsprecherpaars an benachbarten Wänden kann durch den Raum verursachte Bassungleichmäßigkeiten reduzieren.
- Regallautsprecher können auf Regalen oder optionalen Ständern platziert werden.
- Experimentieren Sie mit diesen Richtlinien, um sie an Ihren Geschmack und an Ihre Raumakustik anzupassen.

Center-Kanal-Lautsprecher (siehe Abb. 3 und 4)

- Platzieren Sie ihn direkt über oder unter der Mitte Ihres Videomonitors.
- Diese Modelle werden mit einer Kippstange ausgeliefert, um eine Platzierung oberhalb oder unterhalb der Ohrhöhe einer sitzenden Person auszugleichen.
- Decken Sie die Gewindelöcher (2) mit den mitgelieferten selbstklebenden Gummifüßchen ab, falls die Kippstange nicht verwendet wird. (Siehe Abbildung 2.)

Surroundkanal-Lautsprecher (siehe Abb. 3 und 4)

- Ungefähr 60 cm oberhalb der Hörposition platzieren (normalerweise also 1,5-2 m über dem Boden).
- Die Surround-Lautsprecher sollten an Wänden und in unmittelbarer Nähe der Hörposition platziert werden. Eine weitere Option wäre die Wand hinter der Hörposition.
- Letztlich hängt die Platzierung des Surround-Lautsprechers von den Eigenschaften Ihres Raums ab.
- Befestigen Sie die Wandhalterung mit einer passend großen Schraube am Haken, die in ein Ständerprofil geschraubt wird, oder verwenden Sie einen Dübel mit entsprechender Tragfähigkeit. (Siehe Abbildung 4.)
- Ihr Klipsch-Händler bietet ggf. optionale, verstellbare Wandhalterungen an. Diese Halterungen verwenden die Gewinde auf der Gehäuserückseite.



VORSICHT! Verwenden Sie nie eine Wandhalterung zur Befestigung des Lautsprechers an der Decke.

ANSCHLUSS



VORSICHT! Schalten Sie vor der Herstellung von Anschlüssen den Verstärker aus.

Ihre Lautsprecher verfügen über positive (rote) und negative (schwarze) Anschluss terminals an der Rückseite des Gehäuses. Diese entsprechen den positiven und negativen Terminals am jeweiligen Kanal (links, rechts, Mitte, hinten etc.) Ihres Verstärkers.

Standardanschlüsse (siehe Abb. 5)

- Einige Reference-Lautsprecher verfügen über doppelte Anschluss terminals, die mit einem Metallstreifen verbunden sind. Entfernen Sie diesen Streifen nicht, da ansonsten Ihre Lautsprecher nicht mehr richtig funktionieren. Lassen Sie den Streifen an Ort und Stelle und schließen Sie Ihr Lautsprecherkabel an die oberen Anschluss terminals an. Bei Lautsprechern mit zwei Sets von Anschluss terminals ist eine sogenannte Bi-Wiring-Verbindung möglich. Weitere Anleitungen hierzu finden Sie in der Dokumentation Ihres Receivers.
- Alle Lautsprecher in Ihrem System müssen richtig gepolt angeschlossen sein, so dass positive Lautsprecher terminals mit positiven Verstärker terminals verbunden sind. Wiederholen Sie dies bei den negativen Lautsprecher- und Verstärker terminals. Die meisten Lautsprecherkabel haben Markierungen an der Isolierung einer der Leiter, die Ihnen beim Anschluss helfen.
- Verwenden Sie mindestens 16-Gauge-Kupferdraht (AWG) mit zwei Leitern und Draht mit einem höheren Gauge-Wert für längere Strecken. An die Terminals Ihres Lautsprechers können Anschlüsse mit blankem Draht, Gabelschuhen oder Bananensteckern vorgenommen werden.
- Verwenden Sie eines der positiven oder negativen Terminalpaare und entfernen Sie die verbindenden Metallstreifen nicht.



VORSICHT! Passen Sie bei allen Anschlusstypen auf, dass kein Kontakt zwischen den positiven und negativen Terminals am Lautsprecher bzw. Verstärker vorhanden ist. Ansonsten kann es zu Schäden am Gerät kommen!

Bass-Management

Wenn Sie Ihre Lautsprecher in einem Heimkinosystem verwenden, sollten Sie im Handbuch des Surround-Elektronikgeräts nachsehen, wie Sie die Basseinstellungen richtig wählen.

- Generell sollten kompakte Lautsprecher (Regal-, Center- und Surround-Lautsprecher) auf „Small“ oder begrenzten Bass eingestellt werden.
- Standlautsprecher werden meist auf „Large“ (Vollbereich) eingestellt.
- Sehen Sie auch in der Gerätedokumentation nach, wie Sie die relativen Lautstärkepegel für die Lautsprecher einstellen müssen, so dass sie von der Hörposition aus gleich laut klingen.

PFLEGE UND REINIGUNG

- Sie müssen das Gehäuse nur gelegentlich mit einem feuchten Tuch abstauben oder abwischen. Verwenden Sie keine Scheuer- oder Lösungsmittel oder scharfen Reinigungsmittel.
- Sie können den Lautsprechergrill mit dem weichen Bürstenaufsatz eines Staubsaugers reinigen.
- Sprühen Sie nie Politur oder Reinigungsmittel auf die Treibereinheiten (Tief-, Mittel- und Hochtöner).

EINHALTUNG VON EU-RICHTLINIEN:

Darf das CE-Zeichen führen. Entspricht der EU-Niederspannungsrichtlinie 2006/95/EC. Entspricht der EU-Richtlinie 2004/108/EC (Elektromagnetische Verträglichkeit) und der EU-Ecodesign-Richtlinie 2005/32/EC.

WEEE-HINWEIS

HINWEIS: DIESES ZEICHEN GILT NUR FÜR LÄNDER INNERHALB DER EUROPÄISCHEN UNION (EU) UND NORWEGEN.



DIESE ANWENDUNG IST ENTSPRECHEND DER EUROPÄISCHEN RICHTLINIE 2002/96/EC ÜBER ELEKTRO- UND ELEKTRONIK-ALTGERÄTE (WEEE) AUSGEZEICHNET. DIESES ETIKETT ZEIGT AN, DASS DAS PRODUKT NICHT MIT DEM HAUSMÜLL ENTSORGT WERDEN DARF. ES SOLLTE AN EINER DAFÜR VORGESEHENEN EINRICHTUNG ABGELIEFERT WERDEN, UM WIEDERVERWENDUNG UND RECYCLING ZU ERMÖGLICHEN.

PRODUKTREGISTRIERUNG

Registrieren Sie Ihr Produkt online unter www.klipsch.com/register.

- Klipsch wird Sie über neue Produkte und Sonderangebote informieren.
- Ihre personenbezogenen Daten werden nie verkauft.
- Diese Registrierungsdaten werden nicht zu Garantiezwecken verwendet. Behalten Sie bitte Ihre Quittung, um die Garantie in Anspruch nehmen zu können.

Abbildung 1



Abbildung 2



Spikes (optional)

Abbildung 3

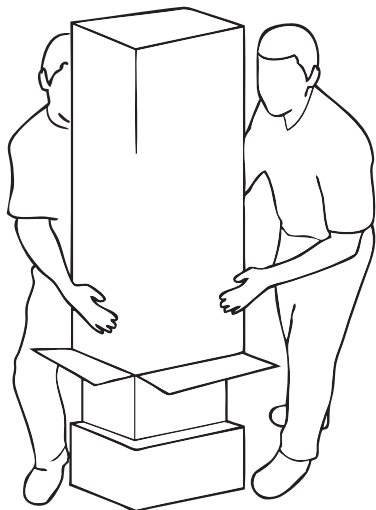
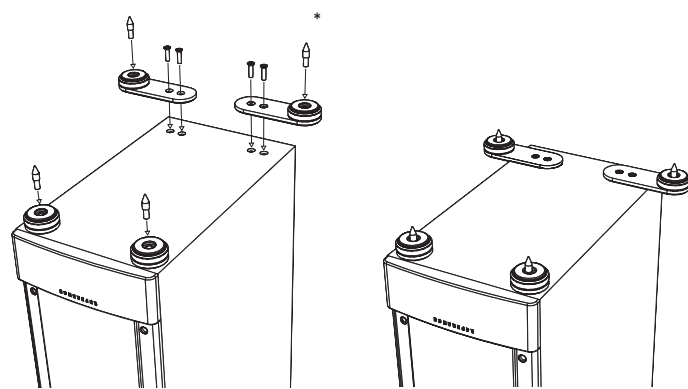

Abbildung 4



Abbildung 5 Standardanschlüsse



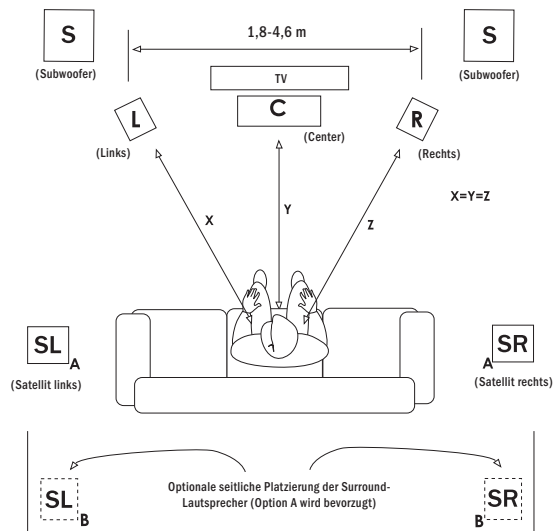

Abbildung 6

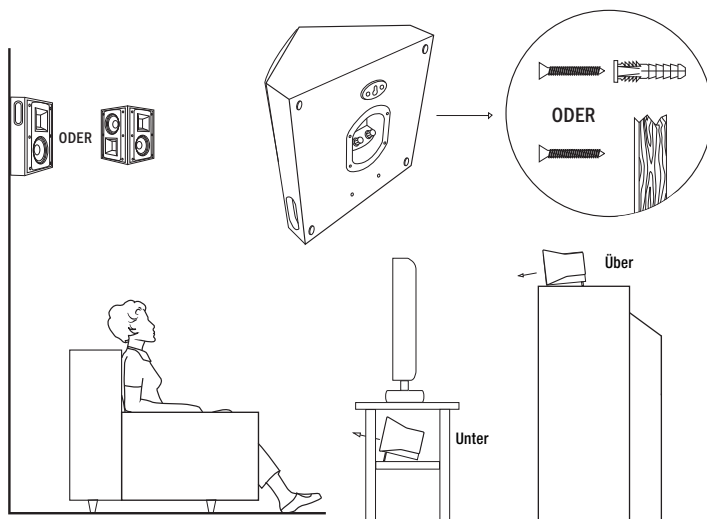

POTUGUESE - INSTRUÇÕES IMPORTANTES DE SEGURANÇA

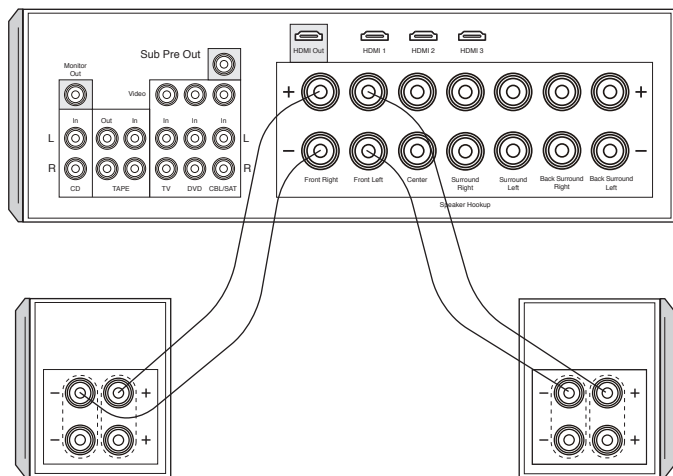
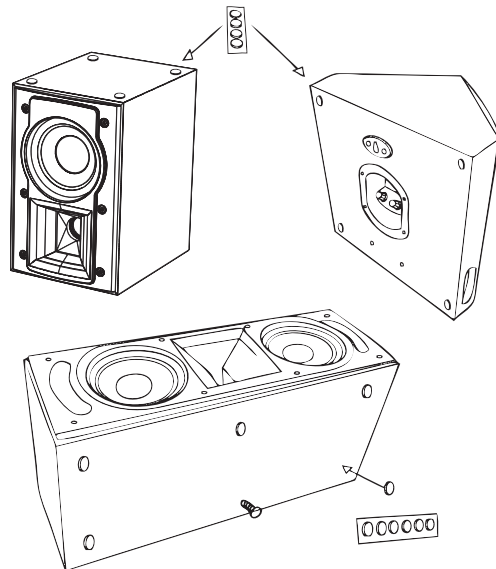
1. LEIA estas instruções.
2. GUARDE estas instruções.
3. FIQUE ATENTO a todos os avisos.
4. SIGA todas as instruções.
5. NÃO use este aparelho perto de água.
6. LIMPE APENAS com um pano seco.
7. NÃO bloqueie nenhuma abertura de ventilação. Instale de acordo com as instruções do fabricante.
8. Não instale próximo de quaisquer fontes de calor, tais como radiadores, saídas de ar quente, fogões ou outros aparelhos (incluindo amplificadores) que produzam calor.
9. USE APENAS acessórios especificados pelo fabricante.
10. USE apenas com um carrinho, pedestal, tripé, suporte ou mesa recomendado pelo fabricante ou vendido com o aparelho. Ao usar um carrinho, tome cuidado ao movê-lo com o aparelho para evitar se ferir caso caia. 
11. NÃO exponha este equipamento a respingos ou borrifos e certifique-se de que nenhum objeto que contenha líquidos, como vasos, sejam colocados sobre o equipamento.



O ponto de exclamação dentro de um triângulo equilátero visa alertar o usuário quanto à inclusão de instruções importantes sobre o funcionamento e a manutenção (reparos) no material impresso que acompanha o produto.



O símbolo do raio com uma seta, dentro de um triângulo equilátero, visa alertar o usuário quanto à presença de tensão perigosa não isolada dentro do compartimento do produto, que pode ser potente o suficiente para representar um risco de choque elétrico às pessoas.

ATENÇÃO: Para reduzir o risco de incêndio ou choque elétrico, não exponha este aparelho à chuva ou à umidade.

ATENÇÃO: Nenhuma fonte de chama exposta, como, por exemplo, uma vela, deve ser colocada em cima do produto.



DESEMBALAGEM

Todos os modelos

- Abra uma extremidade da caixa, coloque a caixa acústica de ponta cabeça e puxe a caixa para cima para retirá-la. (Ver a figura 1).
- Retire todos os materiais de embalagem, incluindo sacos plásticos, e reinstale a grade na frente da unidade.

Inspeccione a caixa acústica para verificar se sofreu danos durante o transporte. Se estiver danificada, notifique o revendedor Klipsch ou a transportadora responsável. Guarde toda a embalagem para uso futuro.

Modelos de piso

Os modelos de piso são fornecidos com espigões para os pés para proporcionar maior firmeza em pisos acarpetados.

- Vire a caixa acústica de ponta cabeça sobre uma superfície acarpetada e parafuse os espigões nas bases roscadas embaixo dos pés. Tome cuidado ao colocar a caixa acústica novamente em pé, pois os espigões são afiados! (Ver a figura 2).
- Peça auxílio a outra pessoa para posicionar a caixa acústica.
- Ajuste a altura de cada espigão para nivelar a caixa acústica depois de posicioná-la.

Modelos para estantes, canal central e surround

Esses modelos possuem pés de borracha auto-aderentes para evitar danos às superfícies. (Ver a figura 2 para informar-se sobre o posicionamento correto).

POSICIONAMENTO NO AMBIENTE

As caixas acústicas Reference apresentarão bom desempenho em diversas posições, mas para obter os melhores resultados possíveis, siga as recomendações descritas a seguir:

Caixas acústicas frontais esquerda e direita (ver as figuras 3 e 4.)

- Coloque em uma mesma parede a uma distância de 1,8 a 4,6 m entre si.
- Se utilizadas em um sistema de cinema em casa, posicione as caixas acústicas ao lado da tela.
- Posicione-as equidistantes da parede situada atrás das unidades.
- Posicione-as na mesma altura acima do piso (no caso de modelos que não sejam de piso), com os alto-falantes de alta frequência na altura dos ouvidos.
- Coloque as caixas acústicas em ângulo, voltadas para o ouvinte, e ao lado ou à frente de qualquer obstrução adjacente.
- Quando colocadas próximas de um canto ou parede, produzirão maior intensidade de graves; quando distanciadas das paredes, o resultado será inverso.
- O posicionamento assimétrico das duas caixas acústicas em relação às paredes laterais adjacentes pode reduzir o desequilíbrio de graves causados pelo ambiente.
- Os modelos de estante podem ser colocados sobre estantes ou pedestais de piso opcionais.
- Tente instalar seguindo as recomendações descritas acima para identificar o melhor layout de acordo com sua preferência e para compensar as características acústicas do ambiente.

Caixas acústicas do canal central (ver as figuras 3 e 4.)

- Coloque-as logo acima ou abaixo do meio da tela.
- Esses modelos possuem uma haste de inclinação para compensar posicionamentos acima ou abaixo da altura dos ouvidos do ouvinte quando sentado.
- Use os calços de borracha auto-adesivos para cobrir os orifícios roscados (2) caso a haste de inclinação não for usada. (Ver a figura 2).

Caixas acústicas surround (ver as figuras 3 e 4.)

- Coloque-as a aproximadamente 60 cm acima da posição ocupada pelo ouvinte (tipicamente cerca de 1,5 m a 2 m acima do chão.)
- As caixas acústicas surround devem ser colocadas nas paredes diretamente adjacentes à posição ocupada pelo ouvinte. Outra opção é uma parede atrás da posição ocupada pelo ouvinte.
- A posição final das caixas acústicas surround depende das características do ambiente.
- Use o suporte de parede fixado na unidade para pendurá-la com um parafuso de tamanho apropriado que esteja preso em uma viga de parede ou bucha de parede, com capacidade suficiente para suportar o peso. (Ver a figura 4).
- Se necessário, consulte o revendedor Klipsch para informar-se sobre outros tipos de suportes opcionais para instalação em parede. Esses suportes usam os orifícios roscados situados atrás da caixa.



CUIDADO! Não use o suporte para parede fixado na unidade para instalar a caixa acústica no teto!

CONEXÃO



CUIDADO! Desligue o amplificador antes de fazer qualquer tipo de conexão.

As caixas acústicas são equipadas com terminais de conexão positivos (vermelhos) e negativos (pretos), situados atrás das caixas. Eles correspondem aos terminais positivo e negativo no canal apropriado (esquerdo, direito, central, traseiro, etc.) do amplificador.

Conexões padrão (ver a figura 5)

- Algumas caixas acústicas Reference vêm com terminais de conexão duplos conectados por uma tira metálica. Não a remova ou as caixas acústicas não funcionarão corretamente. Mantenha a tira no lugar e conecte o cabo de caixa acústica no conjunto superior dos terminais de conexão. É possível conectar dois cabos a uma caixa acústica com dois conjuntos de terminais de conexão. Consulte o manual do receiver para obter mais instruções.
- Todas as caixas acústicas em nosso sistema devem ser conectadas em fase, com o terminal positivo da caixa acústica conectado ao terminal positivo do amplificador. Repita este procedimento ao conectar os terminais negativos da caixa acústica e do amplificador. Na maioria dos cabos de caixas acústicas, o isolamento de um dos condutores é claramente marcado para ajudar o usuário a fazer a conexão correta.
- No mínimo, use um cabo de cobre de bitola 16 (AWG) com dois condutores. Para maiores distâncias, use um cabo de bitola mais elevada. Os terminais de conexão na caixa acústica aceitam fios expostos, bornes de conexão ou plugues tipo banana.
- Use qualquer um dos pares de terminais positivo e negativo, mantendo as cintas metálicas no lugar.



CUIDADO! Não importa o tipo de conexão, certifique-se de que não haja contato entre os terminais positivo e negativo na caixa acústica e no amplificador, pois isso pode causar danos ao equipamento!

Controle de graves

Ao usar as caixas acústicas em um sistema de cinema em casa, consulte o manual do usuário do equipamento surround para configurar corretamente o ajuste de graves.

- Como regra geral, os graves das caixas acústicas compactas (para estante, canal central e surround) são ajustados de modo a limitar sua reprodução.
- Tipicamente, as caixas acústicas de piso são ajustadas para produzir o máximo possível de graves.
- Consulte também as instruções dos componentes eletrônicos para ajustar os níveis do volume relativo das caixas acústicas para que o ouvinte as ouça com o mesmo nível.

CUIDADO E LIMPEZA

- Basta limpar a caixa acústica de vez em quando com um pano úmido para retirar a poeira. Nunca use produtos de limpeza abrasivos ou solventes, nem detergentes fortes.
- Um aspirador de pó com uma escova macia pode ser usado para limpar o tecido da grade.
- Nunca borrife polidores ou produtos de limpeza nos alto-falantes ou tweeters.

GARANTIA FORA DOS EUA E DO CANADÁ

A garantia deste produto, caso seja vendido a um consumidor fora dos Estados Unidos e do Canadá, deve estar em conformidade com a lei aplicável. Para obter qualquer serviço coberto pela garantia, entre em contato com o revendedor do qual adquiriu este produto, ou com o distribuidor que o forneceu.

INFORMAÇÕES SOBRE CONFORMIDADE COM AS NORMAS DA UNIÃO EUROPEIA

Qualificado para exibir a marca CE; está em conformidade com a Diretiva sobre Baixa Tensão da União Europeia 2006/95/EC; está em conformidade com a Diretiva sobre Compatibilidade Eletromagnética (EMC) da União Europeia 2004/108/EC e com a Diretiva de Projeto Ecológico da União Europeia 2005/32/EC.

AVISO SOBRE A DIRETIVA WEEE

Nota: Esta marca se aplica apenas aos países da União Europeia (UE) e à Noruega.



Este aparelho está rotulado em conformidade com a Diretiva Europeia 2002/96/EC relativa a resíduos de equipamentos elétricos e eletrônicos (WEEE). Este rótulo indica que este produto não deve ser descartado junto com lixo residencial. Deve ser levado para uma instalação apropriada para ser recuperado e reciclado.

REGISTRO DO PRODUTO

Registre o produto on-line no site www.klipsch.com/register.

- A Klipsch o manterá atualizado sobre novos produtos e promoções.
- Suas informações pessoais nunca serão vendidas a terceiros.
- As informações solicitadas para registro do produto não são usadas para fins de garantia.

Guarde uma cópia da nota fiscal ou recibo como comprovante para serviços cobertos pela garantia.

Figura 1



Figura 2



*Espelhos opcionais

Figura 3

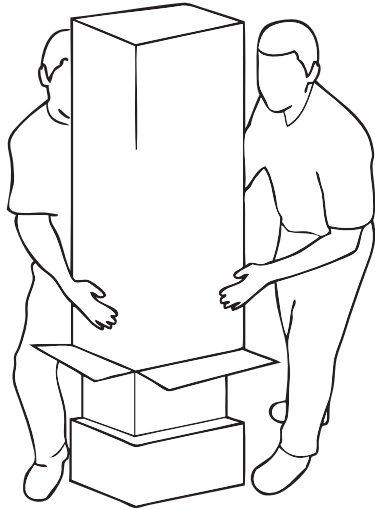
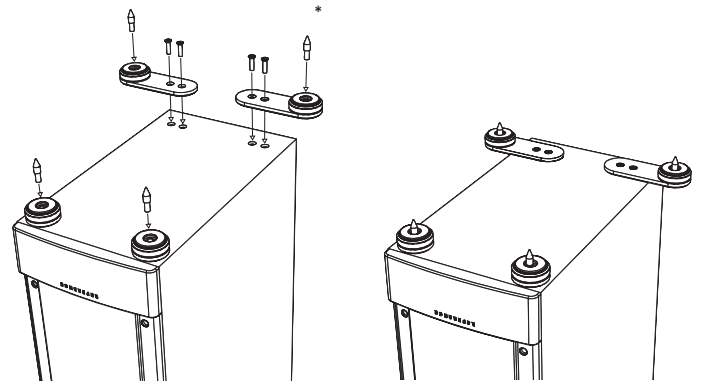

Figura 4



Figura 5 Conexões padrão

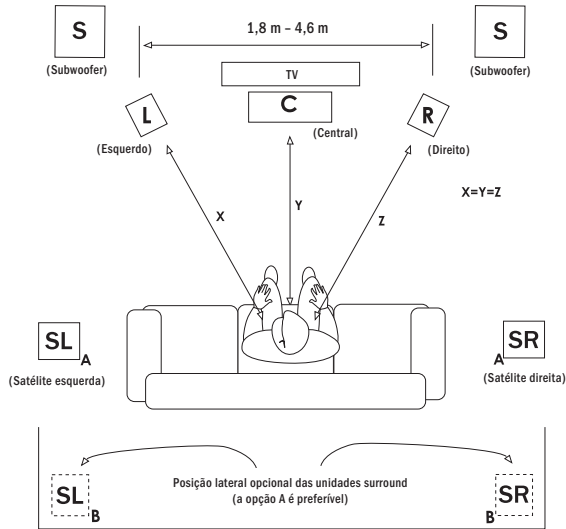

Figura 6



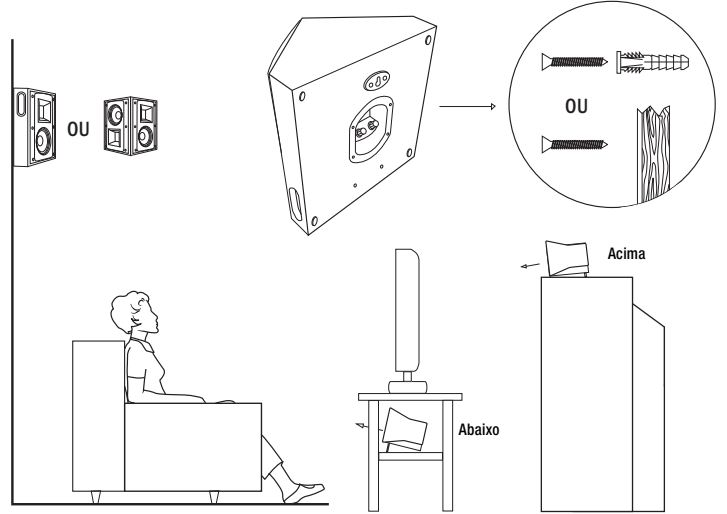

RF-7 II

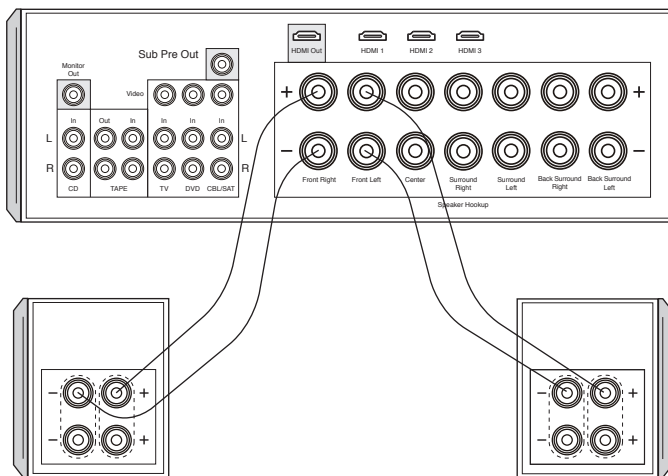
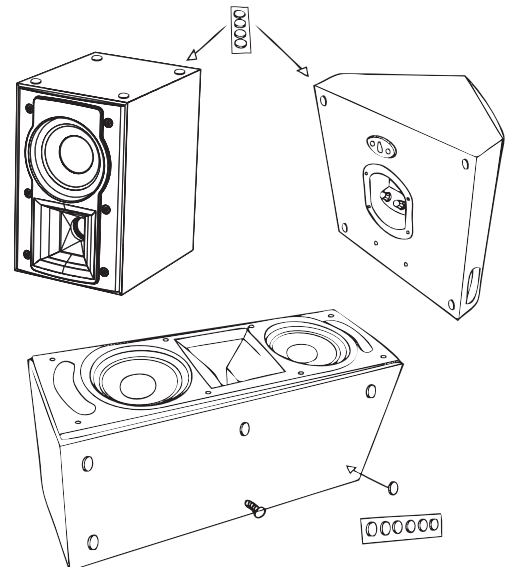
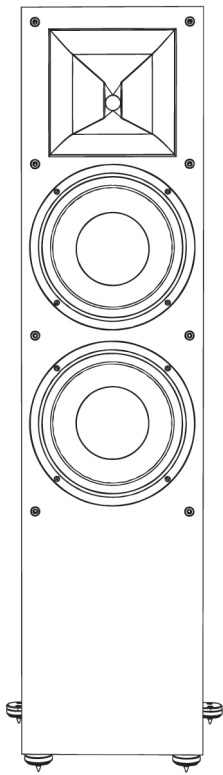
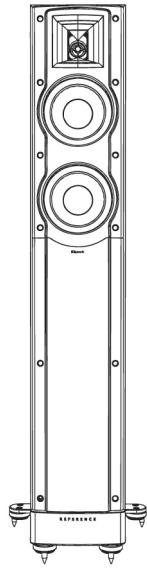

RF-42 II

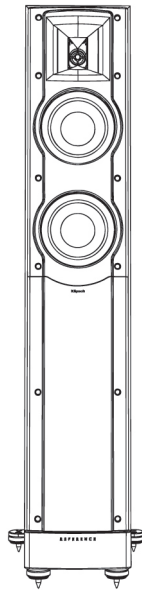

RF-52 II

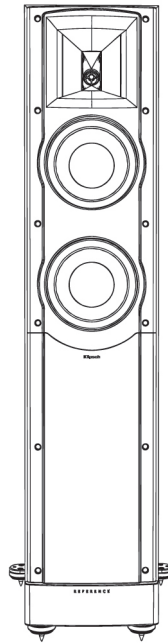

RF-62 II

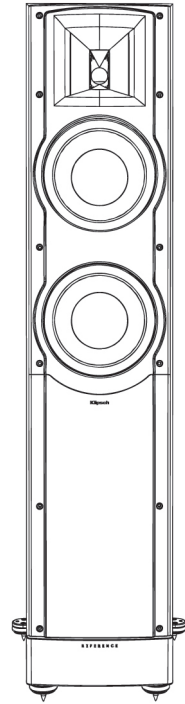

RF-82 II

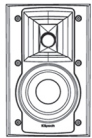

RB-41 II

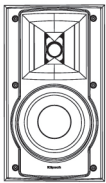

RB-51 II

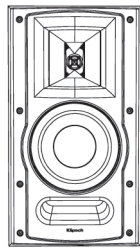

RB-61 II

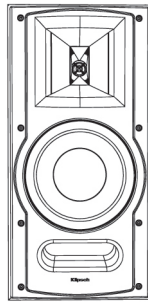

RB-81 II

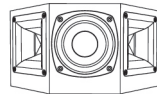

RS-41 II

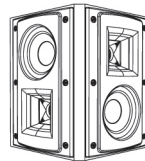

RS-42 II

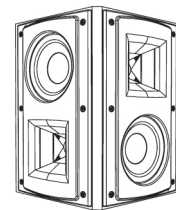

RS-52 II

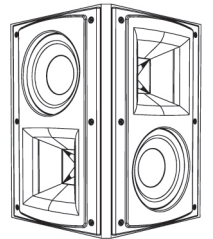

RS-62 II

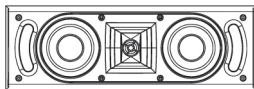

RC-42 II

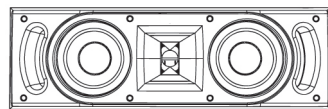

RC-52 II

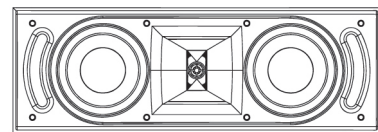

RC-62 II

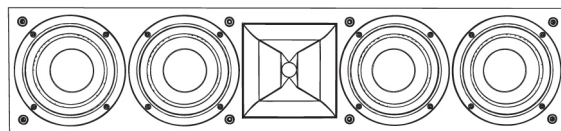

RC-64 II

Klipsch®

3502 Woodview Trace
Indianapolis, IN 46268
1-800-KLIPSCH • klipsch.com
© 2010 Klipsch Speakers