

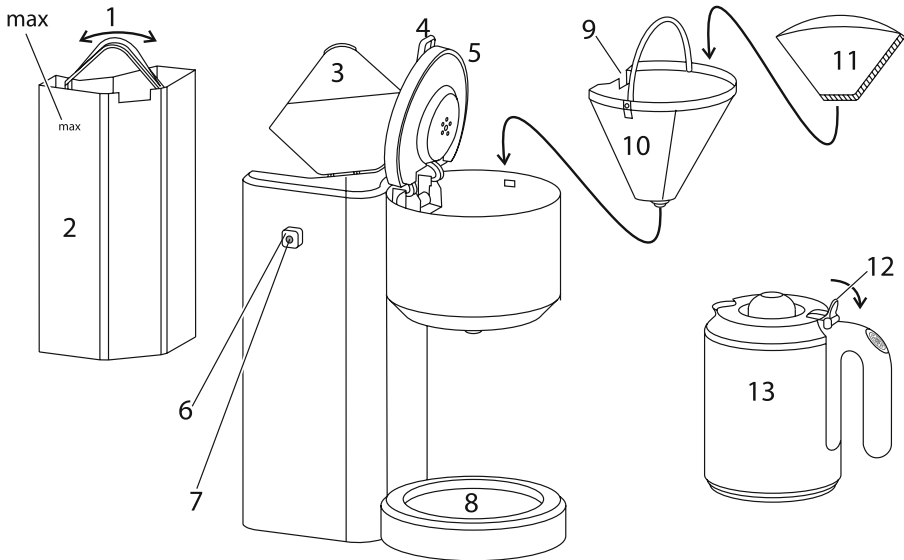

# Russell Hobbs



instructions	2	ИНСТРУКЦИИ (Русский)	24
Bedienungsanleitung	4	pokyny (Čeština)	26
mode d'emploi	6	pokyny (Slovenčina)	28
instructies	8	instrukcija	30
istruzioni per l'uso	10	uputstva	32
instrucciones	12	navodila	34
instruções	14	οδηγίες	36
brugsanvisning	16	utasítások	38
bruksanvisning	18	talimatlar	40
instruksjoner	20	instrucțiuni	42
käyttöohjeet	22	ИНСТРУКЦИИ (Български)	44



Read the instructions and keep them safe. If you pass the appliance on, pass on the instructions too. Remove all packaging.

---

## IMPORTANT SAFEGUARDS

---

Follow basic safety precautions, including:

- 1 This appliance must only be used by or under the supervision of a responsible adult. Use and store the appliance out of reach of children.
- 2 Don't put the appliance in liquid, don't use it in a bathroom, near water, or outdoors.
- 3 Sit the appliance on a stable, level, heat-resistant surface.
- 4 Keep the appliance and cable away from the edges of worktops and out of reach of children.
- 5 Unplug the appliance when not in use, before moving and before cleaning.
- 6 If you want to stop the coffee maker while it's brewing, press the button.
- 7 Don't use accessories or attachments other than those we supply.
- 8 Don't use the appliance for any purpose other than those described in these instructions.
- 9 This appliance must not be operated by an external timer or remote control system.
- 10 Don't use the appliance if it's damaged or malfunctions.
- 11 If the cable is damaged, it must be replaced by the manufacturer, its service agent, or someone similarly qualified, in order to avoid hazard.



## household use only

---

### BEFORE USING FOR THE FIRST TIME

---

Fill the reservoir to the **max** mark, and run the appliance without coffee.

---

### FILLING

---

- 1 Open the reservoir lid.
- 2 Fill with at least 2 cups of water, but not above **max**.
- 3 Alternatively, you may lift the reservoir off the appliance, fill it in the kitchen, and carry it back to the appliance.
- 4 Replace the reservoir in the appliance.
- 5 Close the reservoir lid
- 6 Use the grip to open the main lid.

**diagrams**

1 handle	5 main lid	10 filter holder
2 reservoir	6 button	11 paper filter #4
3 reservoir lid	7 light	12 lever
4 grip	8 hotplate	13 carafe
	9 slot	

- 7 Open up a #4 paper filter, and put it into the filter holder.
- 8 Put filter-ground coffee into the filter. The amount will vary with the type of coffee and individual taste, but we suggest two rounded teaspoons per cup of water.
- 9 Close the lid.
- 10 Replace the carafe on the hotplate.

** SWITCH ON**

- 11 Put the plug into the power socket.
- 12 Press and release the button. The light will glow.
- 13 Shortly afterwards, coffee will start to drip into the carafe.
- 14 When it's done, the hotplate will keep the carafe warm.
- 15 About 2 hours after brewing, the coffee maker will shut down

** A QUICK CUP**

- 16 You can remove the carafe at any time. To prevent the filter holder overflowing, replace the carafe on the hotplate within about 20 seconds.

** FINISHED?**

- 17 Press and release the button. The light will go off.

** CARE AND MAINTENANCE**

- 18 Unplug the appliance and let it cool down before cleaning or storing away.
- 19 Use the grip to open the main lid.
- 20 Tip the contents of the filter holder into the bin.
- 21 Press the lever at the rear of the carafe lid, above the handle, to open the carafe lid.
- 22 You may clean the carafe and filter holder in warm soapy water.
- 23 Clean the outside surfaces of the appliance with a damp cloth.
- 24 Turn the filter holder to bring the slot in its rim towards the lid, then lower the filter holder back into the coffee maker.
- 25 Don't put any part of the appliance in a dishwasher.

** DESCALING**

- 26 Descale regularly. Use a proprietary brand of descaler suitable for use in plastic-bodied products. Follow the instructions on the package of descaler.
- \* Products returned under guarantee with faults due to scale will be subject to a repair charge.

** ENVIRONMENTAL PROTECTION**

To avoid environmental and health problems due to hazardous substances in electrical and electronic goods, appliances marked with this symbol mustn't be disposed of with unsorted municipal waste, but recovered, reused, or recycled.



**instructions** – more detailed instructions are available on our website:

**<http://www.russellhobbs.com/ifu/550980>**

Lesen Sie die Bedienungsanleitung und bewahren Sie diese gut auf. Wenn Sie das Gerät weitergeben, geben Sie bitte auch die Bedienungsanleitung weiter. Entfernen Sie alle Verpackungsmaterialien.

---

## WICHTIGE SICHERHEITSHINWEISE

---

Beachten Sie bitte folgende grundlegende Vorsichtsmaßnahmen:

- 1 Dieses Gerät ist nur von einem oder unter der Aufsicht eines verantwortungsvollen Erwachsenen zu benutzen. Das Gerät darf nur außer Reichweite von Kindern benutzt bzw. aufbewahrt werden.
- 2 Gerät keinesfalls in Flüssigkeit tauchen, in einem Badezimmer, nahe Wasser oder im Freien benutzen. 
- 3 Gerät auf eine stabile, ebene, hitzefeste Oberfläche stellen.
- 4 Gerät und Kabel sollten sich daher nicht zu nah am Rand der Arbeitsfläche und außerdem außer Reichweite von Kindern befinden.
- 5 Netzstecker des Geräts vor Umstellen und vor Säubern herausziehen und Gerät abkühlen lassen.
- 6 Falls Sie die Kaffeemaschine während des Brühvorgangs ausschalten möchten, drücken Sie die Taste.
- 7 Bitte keine Zubehörteile oder Aufsätze verwenden, die nicht von uns geliefert wurden.
- 8 Benutzen Sie das Gerät ausschließlich zu den in diesen Anweisungen beschriebenen Zwecken.
- 9 Dieses Gerät darf nicht von einem externen Timer oder einer Fernsteuerung gesteuert werden.
- 10 Benutzen Sie das Gerät keinesfalls, wenn es beschädigt ist oder Fehlfunktionen zeigt.
- 11 Weist das Kabel Beschädigungen auf, muss es vom Hersteller, einer Wartungsvertretung des Herstellers oder einer qualifizierten Fachkraft ersetzt werden, um eine mögliche Gefährdung auszuschließen.

### Nur für den Gebrauch im Haushalt geeignet

---

## VOR ERSTMALIGEM GEBRAUCH

---

Füllen Sie den Tank bis zur **max** Markierung, und lassen Sie das Gerät ohne Kaffee laufen.

---

## AUFFÜLLEN

---

- 1 Öffnen Sie den Wassertankdeckel.
  - 2 Mit mindestens 2 Tassen Wasser füllen, jedoch nicht höher als bis zur **max**-Markierung füllen.
  - 3 Alternativ können Sie den Behälter des Gerätes herausheben, ihn in der Küche befüllen und ihn zurück zum Gerät bringen.
  - 4 Setzen Sie den Tank wieder in das Gerät ein.
  - 5 Schließen Sie den Wassertankdeckel.
  - 6 Öffnen Sie den Hauptdeckel am Griff.
  - 7 Öffnen Sie einen Papierfilter Größe 4 und legen Sie ihn in den Filterhalter.
  - 8 Geben Sie gemahlene Kaffee in den Filter. Die Menge hängt vom Kaffee und dem individuellen Geschmack ab, aber wir empfehlen zwei gehäufte Teelöffel pro Tasse.
  - 9 Schließen Sie den Deckel.
  - 10 Stellen Sie die Kanne wieder auf die Warmhalteplatte.
- 

## EINSCHALTEN

---

- 11 Gerätenetzstecker in die Steckdose stecken.
- 12 Die Taste drücken und loslassen. Die Kontrolllampe leuchtet auf.
- 13 Kurz danach tropft der Kaffee in die Kanne.
- 14 Wenn der Kaffee fertig ist, wird die Warmhalteplatte den Kaffee heiß halten.
- 15 2 Stunden nach dem Brühvorgang schaltet sich die Kaffeemaschine automatisch ab.

<b>Zeichnungen</b>	5 Hauptdeckel	10 Filterhalter
1 Griff	6 Taste	11 Papierfilter Größe 4
2 Wassertank	7 Kontrolllampe	12 Hebel
3 Wassertankdeckel	8 Warmhalteplatte	13 Kanne
4 Griff	9 Schlitz	

## EINE SCHNELLE TASSE

16 Sie können die Kanne jederzeit herausnehmen. Stellen Sie die Kanne innerhalb von ca. 20 Sekunden wieder auf die Warmhalteplatte, damit der Filterhalter nicht überläuft.

## FERTIG?

17 Die Taste drücken und loslassen. Die Kontrolllampe erlischt.

## PFLEGE UND INSTANDHALTUNG

18 Ziehen Sie den Netzstecker und lassen Sie das Gerät abkühlen, bevor Sie es säubern oder wegstellen.

19 Öffnen Sie den Hauptdeckel am Griff.

20 Schütten Sie den Inhalt in den Abfalleimer.

21 Drücken Sie den hinten am Kannendeckel (über dem Griff) befindlichen Hebel herunter, um den Kannendeckel zu öffnen.

22 Sie können die Kanne und den Filterhalter in warmem Seifenwasser reinigen.

23 Reinigen Sie die äußeren Oberflächen des Geräts mit einem feuchten Tuch.

24 Drehen Sie den Filterhalter, um seine Führungsrille in ihre Position oberhalb der Kanne zu bringen, dann den Filterhalter zurück in die Kaffeemaschine absenken.

25 Das Grundgerät und seine Einzelteile dürfen nicht in einer Spülmaschine gereinigt werden.

## ENTKALKEN

26 Entkalken Sie die Maschine regelmäßig. Verwenden Sie einen Markenentkalker, der für Produkte mit Gehäuse aus Kunststoff geeignet ist. Folgen Sie der Anleitung auf der Verpackung des Entkalkers.

\* Bei Produkten, die im Garantiezeitraum aufgrund von Mängeln zurückgegeben werden, die auf Kalkablagerungen zurückzuführen sind, wird eine Reparaturgebühr in Rechnung gestellt.

## UMWELTSCHUTZ

Auf Grund der in elektrischen und elektronischen Geräten verwendeten umwelt- und gesundheitsschädigenden Stoffe dürfen Geräte, die mit diesem Symbol gekennzeichnet sind, nicht über den normalen Hausmüll entsorgt werden, sondern müssen wiederaufbereitet, wiederverwertet oder recycelt werden.



**Bedienungsanleitung** – Eine ausführlichere Anleitung finden Sie auf unserer Website:

<http://www.russellhobbs.com/ifu/550980>

Lisez les instructions et gardez-les. Si vous redistribuez l'appareil, n'oubliez pas la notice. Retirez l'emballage.

---

## PRÉCAUTIONS IMPORTANTES

---

Prenez des précautions essentielles comme:

- 1 Cet appareil doit être utilisé uniquement par ou sous la supervision d'un adulte responsable. Utilisez et rangez l'appareil hors de portée des enfants.
- 2 N'immergez pas l'appareil dans un liquide, ne l'utilisez pas dans une salle de bains, à proximité d'une source d'eau ou à l'extérieur. 
- 3 Posez l'appareil sur une surface stable, à niveau et résistante à la chaleur.
- 4 Tenez l'appareil et le câble loin des bords des surfaces de travail et hors de portée des enfants.
- 5 Débranchez l'appareil lorsque vous ne l'utilisez pas, avant de le déplacer et avant de le nettoyer.
- 6 Si vous voulez arrêter la machine pendant la préparation du café, appuyez sur le bouton.
- 7 N'adaptez pas d'accessoires autres que ceux fournis.
- 8 N'utilisez pas l'appareil à d'autres fins que celles décrites dans ce mode d'emploi.
- 9 Cet appareil ne doit pas être utilisé avec un minuteur externe ou un système de contrôle à distance.
- 10 N'utilisez pas l'appareil s'il est endommagé ou s'il ne fonctionne pas correctement.
- 11 Si le câble est abîmé, vous devez le faire remplacer par le fabricant, un de ses techniciens agréés ou une personne également qualifiée, pour éviter tout danger.

### pour un usage domestique uniquement

---

## AVANT LA PREMIÈRE UTILISATION

---

Remplissez le réservoir jusqu'au marquage **max** et mettez en route l'appareil sans café.

---

## REMPLISSAGE

---

- 1 Ouvrez le couvercle du réservoir.
  - 2 Remplissez avec au moins 2 tasses d'eau, mais pas au-delà de la marque **max**.
  - 3 Au choix, vous pouvez retirer le réservoir d'eau de l'appareil, le remplir dans la cuisine et le fixer à nouveau sur l'appareil.
  - 4 Remettez le réservoir.
  - 5 Fermez le couvercle du réservoir.
  - 6 Utilisez l'insert pour relever le couvercle général.
  - 7 Ouvrez un filtre n°4 et placez-le dans le support de filtre.
  - 8 Placez du café moulu pour filtre dans le filtre. La quantité de café varie en fonction du type de café et de vos goûts, nous vous suggérons de mettre au minimum 2 cuillères à café de café par tasse.
  - 9 Fermez le couvercle.
  - 10 Remettez la verseuse sur la plaque chauffante.
- 

## MISE EN MARCHÉ

---

- 11 Branchez la prise sur le secteur.
  - 12 Appuyez et relâchez le bouton. Le voyant s'allume.
  - 13 Peu après, le café commence à couler dans la verseuse.
  - 14 Une fois le café terminé, la plaque chauffante le garde chaud.
  - 15 Environ 2 heures après la préparation du café, la cafetière s'éteint.
- 

## UNE TASSE VITE FAIT

---

- 16 Vous pouvez retirer la verseuse à tout moment. Pour éviter que le porte-filtre ne déborde, remettez la verseuse en place dans les 20 secondes.

<b>schémas</b>	5 couvercle général	10 porte-filtre
1 poignée	6 bouton	11 filtre en papier #4
2 réservoir	7 voyant	12 levier
3 couvercle du réservoir	8 plaque chauffante	13 verseuse
4 insert	9 fente	

## TERMINÉ?

17 Appuyez et relâchez le bouton. Le voyant s'éteint.

## SOINS ET ENTRETIEN

18 Débranchez l'appareil et laissez-le refroidir avant de le nettoyer ou de le ranger.

19 Utilisez l'insert pour relever le couvercle général.

20 Videz le contenu du porte-filtre dans une poubelle.

21 Appuyez sur le levier à l'arrière du couvercle de la verseuse, au dessus de la poignée, pour soulever le couvercle.

22 Pour laver la verseuse et le porte-filtre, vous pouvez utiliser de l'eau savonneuse.

23 Nettoyez l'extérieur de l'appareil avec un chiffon humide.

24 Tournez le porte-filtre pour mettre les fentes dans leur couronne au-dessus du couvercle, ensuite abaissez de nouveau le porte-filtre dans la cafetière.

25 Aucun élément de la cafetière ne doit être lavé au lave-vaisselle.

## DÉTARTRAGE

26 Détartrez régulièrement. Préférez un détartrant de marque spécialement adapté aux produits plastiques. Suivez bien le mode d'emploi sur l'emballage de celui-ci

✳ La réparation de produits retournés sous garantie présentant des défauts liés au tartre sera payante.

## PROTECTION ENVIRONNEMENTALE

Afin d'éviter des problèmes environnementaux ou de santé occasionnés par les substances dangereuses contenues dans les appareils électriques et électroniques, les appareils présentant ce symbole ne peuvent pas être éliminés avec les déchets ménagers, mais doivent faire l'objet d'une récupération sélective en vue de leur réutilisation ou recyclage.



**mode d'emploi** – des instructions plus détaillées sont disponibles sur notre site Web:

**<http://www.russellhobbs.com/ifu/550980>**

Lees de instructies en bewaar ze op een veilige plaats. Wanneer u het apparaat aan iemand doorgeeft, geeft u dan ook de instructies mee. Verwijder alle verpakkingsonderdelen.

---

## BELANGRIJKE VEILIGHEIDSMATREGELEN

---

Volg de gebruikelijke veiligheidsmaatregelen, zoals:

- 1 Dit apparaat mag uitsluitend worden gebruikt door of onder toezicht van een volwassene. Het apparaat dient steeds buiten het bereik van kinderen gebruikt en opgeborgen worden.
- 2 Dompel het apparaat niet in vloeistoffen; gebruik het apparaat niet in de badkamer, in de buurt van water of in de open lucht. 
- 3 Zet het apparaat op een stabiele, vlakke, hittebestendige ondergrond.
- 4 Houd het apparaat en het snoer weg van de rand van werkbladen en buiten bereik van kinderen.
- 5 Haal de stekker uit het stopcontact wanneer het apparaat buiten gebruik is, verplaatst of gereinigd wordt.
- 6 Als u het koffiezetapparaat wilt stopzetten terwijl deze koffie brouwt, drukt u op toets.
- 7 Gebruik alleen de bijgeleverde toebehoren of hulpstukken.
- 8 Gebruik het apparaat niet voor andere doeleinden dan degene die in deze gebruiksaanwijzing worden beschreven.
- 9 Dit apparaat mag niet bediend worden met een externe timer of een bedieningssysteem op afstand.
- 10 Gebruik het apparaat niet bij beschadigingen of storingen.
- 11 Indien het snoer beschadigd is, moet het door de fabrikant, een technicus of een ander deskundig persoon vervangen worden om eventuele risico's te vermijden.

### uitsluitend voor huishoudelijk gebruik

---

## VOOR HET EERSTE GEBRUIK

---

Vul het reservoir tot het **max** teken en laat het apparaat doorlopen zonder koffie.

---

## VULLEN

---

- 1 Open het deksel van het waterreservoir.
  - 2 Vul het waterreservoir met ten minste 2 kopjes water, maar niet boven **max**.
  - 3 U kunt ook het reservoir uit de machine halen, het in de keuken vullen en dan terug in de machine zetten.
  - 4 Vervang het reservoir in het apparaat.
  - 5 Sluit het deksel van het waterreservoir.
  - 6 Gebruik het handvat om het deksel te verwijderen.
  - 7 Open een papierfilter (nr.4) en plaats deze in de filterhouder.
  - 8 Schep gemalen koffie (snelfiltermaling) in het filter. De hoeveelheid zal variëren afhankelijk van het type koffie en de individuele smaak, maar we adviseren twee bolle theelepels per kopje water.
  - 9 Sluit het deksel.
  - 10 Plaats de koffiekkan op de warmhoudplaat.
- 

## AANZETTEN

---

- 11 Steek de stekker in het stopcontact.
- 12 Druk de toets en laat los. Het lampje schakelt in.
- 13 Kort daarna begint de koffie in de kan te druppen.
- 14 Aan het einde houdt de warmhoudplaat de koffie warm.
- 15 Ongeveer 2 uur na het koffiezetten, schakelt het koffiezetapparaat automatisch uit.



<b>afbeeldingen</b>	5 deksel	10 filterhouder
1 handvat	6 toets	11 papierfilter (nr.4)
2 reservoir	7 lampje	12 hendel
3 reservoir deksel	8 warmhoudplaat	13 koffiekkan
4 handvat	9 sleuf	

### **VLUG EEN KOPJE**

16 U kunt de koffiekkan op ieder moment verwijderen. Om te voorkomen dat het filter overloopt, plaatst u de koffiekkan ongeveer binnen 20 seconden terug op de warmhoudplaat.

### **KLAAR?**

17 Druk de toets en laat los. Het lampje schakelt uit.

### **ZORG EN ONDERHOUD**

18 Haal de stekker uit het stopcontact en laat het apparaat volledig afkoelen, voordat u hem reinigt en opbergt.

19 Gebruik het handvat om het deksel te verwijderen.

20 Gooi de inhoud van de filterhouder in de vuilnisbak.

21 Druk de hendel in achterop het deksel van de kan, boven het handvat, om het deksel te openen.

22 U kunt de koffiekkan en de filterhouder schoonmaken in warm water met een beetje afwasmiddel.

23 Maak de buitenzijde van het apparaat schoon met een vochtige doek.

24 Draai de filterhouder zodat de gleuf in de rand van het deksel past, schuif de filterhouder dan terug op zijn plaats.

25 Plaats geen enkel onderdeel van het apparaat in de vaatwasmachine.

### **ONTKALKEN**

26 Ontkalk het apparaat regelmatig. Gebruik een ontkalker van een gedeponerd merk dat geschikt is voor gebruik in plastic producten. Volg de instructies op de verpakking van de ontkalker.

✳ Voor geretourneerde producten die onder de garantie vallen en waarbij defecten zijn opgetreden als gevolg van kalkaanslag, worden reparatiekosten in rekening gebracht.

### **MILIEUBESCHERMING**

Om milieu- en gezondheidsproblemen als gevolg van gevaarlijke stoffen in elektrische en elektronische producten te vermijden, mogen apparaten met dit symbool niet worden weggegooid met niet-gesorteerd gemeentelijk afval, maar moeten ze worden teruggewonnen, opnieuw gebruikt of gerecycled.



**instructies** – u vindt gedetailleerde instructies op onze website:

<http://www.russellhobbs.com/ifu/550980>

Leggere attentamente le istruzioni e conservarle. Se l'apparecchio viene ceduto a terzi, passare anche le istruzioni. Rimuovere tutto il materiale d'imballaggio.

---

## **NORME DI SICUREZZA IMPORTANTI**

---

Osservare le precauzioni fondamentali di sicurezza e in particolare quanto segue:

- 1 Questo apparecchio deve essere usato solo da un adulto responsabile o sotto il suo controllo. Utilizzare e riporre l'apparecchio lontano dalla portata dei bambini.
- 2 Non immergere l'apparecchio in acqua, non utilizzarlo in bagno, vicino all'acqua o all'aperto. 
- 3 Posizionare l'apparecchio su una superficie stabile, in piano e resistente al calore.
- 4 Tenere l'apparecchio e il cavo lontano dai bordi del piano d'appoggio e lontano dalla portata dei bambini.
- 5 Staccare la spina quando l'apparecchio non viene utilizzato, prima di spostarlo e di pulirlo.
- 6 Se si vuole fermare la macchina del caffè mentre è in ebollizione, premere il pulsante.
- 7 Montare sull'apparecchio solo gli accessori o gli elementi di corredo forniti.
- 8 Non usare l'apparecchio per altri scopi se non quelli per i quali è stato progettato, di seguito descritti in questo manuale di istruzioni.
- 9 Questo apparecchio non deve essere azionato da un timer esterno o da un sistema telecomandato.
- 10 Non usare l'apparecchio se è danneggiato o funziona male.
- 11 Se il cavo è danneggiato, farlo cambiare dal fabbricante, dall'agente di servizio o da qualcun altro similmente qualificato, per evitare pericoli.

---

### **solo per uso domestico**

---

## **PRIMA DI UTILIZZARE L'APPARECCHIO PER LA PRIMA VOLTA**

---

Riempire il serbatoio fino al segno **max** e attivare l'apparecchio senza caffè.

---

## **RIEMPIMENTO**

---

- 1 Aprire il coperchio di serbatoio.
- 2 Riempire con almeno 2 tazze d'acqua, ma non andare oltre il segno **max**.
- 3 In alternative, staccare il serbatoio dall'apparecchio, riempirlo e riposizionarlo sull'apparecchio.
- 4 Riposizionare il serbatoio nell'apparecchio.
- 5 Chiudere il coperchio di serbatoio.
- 6 Utilizzare la linguetta per aprire il coperchio.
- 7 Aprire un filtro in carta formato 4 e metterlo nel porta filtro .
- 8 Mettere il caffè macinato nel filtro. La quantità varia a seconda del tipo di caffè e del gusto personale, ma si consiglia di versarne 2 cucchiaini da the per tazza.
- 9 Chiudere il coperchio.
- 10 Rimettere la caraffa sulla piastra.

---

## **ACCENSIONE**

---

- 11 Inserire la spina nella presa di corrente.
- 12 Premere e rilasciare il pulsante. La spia si accende.
- 13 Subito dopo, il caffè comincerà a scendere nella caraffa.
- 14 Quando il caffè è pronto, la piastra lo manterrà in caldo.
- 15 2 ore dopo aver preparato il caffè, la macchina del caffè si spegne.

---

## **UNA TAZZA VELOCE**

---

- 16 Si può rimuovere la caraffa in qualsiasi momento. Per evitare che il porta filtro trabocchi, rimettere la caraffa sulla piastra entro 20 secondi.

<b>immagini</b>	5 coperchio	10 contenitore del filtro
1 manico	6 pulsante	11 filtro in carta n. 4
2 serbatoio	7 spia	12 leva
3 coperchio di serbatoio	8 piastra	13 caraffa
4 linguetta	9 fessura	

 **FINITO?**

17 Premere e rilasciare il pulsante. La spia si spegne.

 **CURA E MANUTENZIONE**

- 18 Staccare la spina dalla presa di corrente e lasciare che l'apparecchio si raffreddi prima di pulirlo o di metterlo via.
- 19 Utilizzare la linguetta per aprire il coperchio.
- 20 Buttare il contenuto del porta filtro nel cestino.
- 21 Per aprire il coperchio della caraffa premere la leva sul retro del coperchio posto sopra il manico della caraffa.
- 22 Pulire la caraffa e il porta filtro con acqua calda e sapone.
- 23 Pulire le superfici esterne dell'apparecchio con un panno umido.
- 24 Girare il contenitore filtro per portare le fessura sul bordo verso il coperchio, poi posizionare il contenitore filtro nella macchina del caffè.
- 25 Non mettere alcuna parte dell'apparecchio in lavastoviglie.

 **DECALCIFICAZIONE**

- 26 Decalcificare regolarmente. Utilizzare una marca di decalcificante adatta a prodotti in plastica. Seguire le istruzioni sulla confezione del decalcificante.
- ★ I prodotti rimandati indietro in garanzia con guasti dovuti alle incrostazioni incorreranno in un addebito per la riparazione.

 **PROTEZIONE AMBIENTALE**

Per evitare danni all'ambiente e alla salute causati da sostanze pericolose delle parti elettriche ed elettroniche, gli apparecchi contrassegnati da questo simbolo non devono essere smaltiti con i rifiuti indifferenziati, ma recuperati, riutilizzati o riciclati.



**istruzioni per l'uso** – istruzioni più dettagliate sono disponibili sul nostro sito:

<http://www.russellhobbs.com/ifu/550980>

Lea las instrucciones y guárdelas en un lugar seguro. Si da el aparato a otro, pase también las instrucciones. Quite todo el embalaje.



## SEGURIDAD IMPORTANTE

Siga las precauciones básicas de seguridad, incluyendo:

- 1 Este aparato deberá ser usado por, o bajo la supervisión de, un adulto responsable. Use y guarde el aparato fuera del alcance de los niños.
- 2 No ponga el aparato en líquido, no lo use en un cuarto de baño, cercano al agua, o al aire libre.
- 3 Ponga el aparato en una superficie estable, nivelada y resistente al calor.
- 4 Mantenga el aparato y el cable fuera de los bordes de las superficies de trabajo y fuera del alcance de los niños.
- 5 Desenchufe el aparato cuando no esté en uso, antes de moverlo y de limpiarlo.
- 6 Si desea detener la cafetera mientras está preparando el café, pulse el botón.
- 7 No ponga ningún otro acoplamiento o accesorio (recambio) que no haya sido adquirido del fabricante.
- 8 No use el aparato para ningún fin distinto a los descritos en estas instrucciones.
- 9 Este aparato no debe usarse con un temporizador externo o un sistema de control remoto.
- 10 No use el aparato si está dañado o si no funciona bien.
- 11 Si el cable está dañado, éste deberá ser cambiado por el fabricante, su agente de servicio, o alguien con cualificación similar – para evitar peligro.



## sólo para uso doméstico



## ANTES DE USAR POR PRIMERA VEZ

Llene el depósito hasta **max** y haga funcionar el aparato sin café.

## 👁 LLENADO

- 1 Abra la tapa del depósito.
- 2 Llene con como mínimo 2 tazas de agua, sin sobrepasar de **max**.
- 3 Alternativamente, puede levantar el depósito fuera del aparato, llenarlo en la cocina y volverlo a llevar hacia al aparato.
- 4 Ponga otra vez el depósito en el aparato.
- 5 Cierre la tapa del depósito.
- 6 Utilice la agarradera para abrir la tapa.
- 7 Abra un filtro de papel del nº 4 y colóquelo en el soporte del filtro.
- 8 Ponga café molido en el filtro. La cantidad variará en función del tipo de café y los gustos individuales, pero recomendamos 2 cucharadas pequeñas por cada vaso de agua.
- 9 Cierre la tapa.
- 10 Vuelva a colocar la jarra en la placa.

## 👁 ENCENDER

- 11 Enchufe el aparato a la corriente.
- 12 Pulse y suelte el botón. Se encenderá la luz.
- 13 Poco después empezará a gotear el café en la jarra.
- 14 Cuando termine de colar, la placa mantendrá el café caliente.
- 15 Unas 2 horas después de preparar café, la cafetera se apagará.

## 👁 UNA TAZA RÁPIDA

- 16 Puede retirar la jarra en cualquier momento. Para evitar que el soporte del filtro rebose, vuelva a colocar la jarra en la placa antes de que transcurran 20 segundos.

<b>ilustraciones</b>	5 tapa	10 soporte del filtro
1 asa	6 botón	11 filtro de papel nº4
2 depósito	7 luz	12 palanca
3 tapa del depósito	8 placa	13 jarra
4 agarradera	9 ranura	

## ¿ACABÓ?

17 Pulse y suelte el botón. Se apagará la luz.

## CUIDADO Y MANTENIMIENTO

18 Desenchufe el aparato y déjelo enfriar antes de limpiarlo y guardarlo.

19 Utilice la agarradera para abrir la tapa.

20 Vierta el contenido del soporte del filtro en la basura.

21 Pulse la palanca de la parte trasera de la tapa de la jarra (encima del asa) para abrir la tapa.

22 Puede limpiar la jarra y la cesta del filtro también en agua templada jabonosa.

23 Limpie las superficies exteriores del aparato con un paño húmedo.

24 Gire el soporte del filtro para llevar la ranura en su borde hacia la tapa, luego baje el soporte del filtro hacia la cafetera.

25 No ponga ninguna parte del aparato en el lavavajillas

## SACAR EL SARRO

26 Saque el sarro regularmente. Use una marca registrada de destructor de sarro adecuado al uso en productos de plástico. Siga las instrucciones del destructor de sarro.

✳ Los productos devueltos bajo la garantía con fallos causados por el sarro estarán sujetos a pagos de reparación.

## PROTECCIÓN MEDIOAMBIENTAL

Para evitar problemas medioambientales y de salud debido a las sustancias peligrosas con que se fabrican los productos eléctricos y electrónicos, los aparatos con este símbolo no se deben desechar junto con el resto de residuos municipales, sino que se deben recuperar, reutilizar o reciclar.



**instrucciones** – en nuestra página web encontrará instrucciones más detalladas:

<http://www.russellhobbs.com/ifu/550980>

Leia atentamente todas as instruções e guarde-as num local seguro. Se entregar o aparelho a outra pessoa, forneça também as instruções. Retire todo o material de embalagem.

---

## **MEDIDAS DE PRECAUÇÃO IMPORTANTES**

---

Siga as seguintes instruções básicas de segurança:

- 1 Este aparelho só deve ser utilizado por um adulto ou sob a vigilância de um adulto responsável. Utilize e guarde o aparelho fora do alcance das crianças.
- 2 Não mergulhe o aparelho em líquidos, nem utilize em casas de banho, próximo de zonas de água ou ao ar livre.
- 3 Coloque o aparelho numa superfície estável, plana, resistente ao calor.
- 4 Mantenha o aparelho e o cabo eléctrico afastado das bordas das bancadas e fora do alcance das crianças.
- 5 Desligue o aparelho da tomada quando não estiver a ser utilizado, antes de o deslocar ou de o limpar.
- 6 Se desejar parar a máquina de café enquanto está em processo de infusão, prima o botão.
- 7 Não utilize acessórios ou peças que não sejam fornecidos pela nossa empresa.
- 8 Não utilize a máquina para quaisquer outras finalidades senão as descritas nestas instruções.
- 9 Não deve pôr este aparelho a funcionar através de um temporizador ou de um sistema de controlo remoto externos.
- 10 Não utilize o aparelho se estiver danificado ou defeituoso.
- 11 Se o cabo de corrente estiver danificado, o fabricante, o seu agente de serviço técnico ou alguém igualmente qualificado deverá substituí-lo a fim de evitar acidentes.



---

### **apenas para uso doméstico**

---

#### **ANTES DE UTILIZAR PELA PRIMEIRA VEZ**

---

Encha o depósito até a marca "max", e ponha o aparelho a funcionar sem café.

#### **ENCHER O DEPÓSITO**

---

- 1 Abra a tampa do depósito.
- 2 Encha com pelo menos 2 chávenas de água, mas não ultrapasse a marca **max**.
- 3 Também pode retirar o depósito da máquina, enchê-lo numa torneira e voltar a colocá-lo na máquina.
- 4 Volte a colocar o depósito no aparelho.
- 5 Feche a tampa do depósito.
- 6 Utilize a pega para abrir a tampa.
- 7 Abra um filtro de papel nº4 e coloque-o no porta filtro.
- 8 Coloque café moído para filtro no filtro. A quantidade varia consoante o tipo de café e os gostos pessoais. Contudo, aconselhamos que comece com duas colheres de chá cheias por cada chávena de água.
- 9 Feche a tampa.
- 10 Volte a colocar o jarro sobre a placa de aquecimento.

#### **LIGAR**

---

- 11 Ligue a ficha à tomada eléctrica.
- 12 Pressione e solte o botão. A luz acende.
- 13 Logo a seguir, o café começa a gotejar para dentro do jarro.
- 14 Depois de terminada a infusão, a placa de aquecimento mantém o café quente.
- 15 Cerca de 2 horas depois da infusão, a máquina de café desliga-se.

#### **UM CAFEZINHO RÁPIDO**

---

- 16 Pode retirar o jarro a qualquer altura. Para evitar que o porta-filtro transborde, volte a colocar o jarro na placa de aquecimento num prazo de 20 segundos.

<b>esquemas</b>	5 tampa	10 porta filtro
1 asa	6 botão	11 filtro de papel #4
2 depósito	7 luz	12 alavanca
3 tampa do depósito	8 placa de aquecimento	13 balão
4 pega	9 ranhura	

### **TERMINOU?**

17 Pressione e solte o botão. O sinal luminoso desliga-se.

### **CUIDADOS E MANUTENÇÃO**

18 Desligue a máquina da tomada antes de proceder à sua limpeza ou de a arrumar.

19 Utilize a pega para abrir a tampa.

20 despeje o conteúdo do porta-filtro no lixo.

21 Faça pressão sobre a alavanca, na parte posterior da tampa do jarro, por cima da asa, para abrir a tampa do balão.

22 Pode lavar o jarro e o porta filtro com água quente e sabão.

23 Limpe as superfícies exteriores do aparelho com um pano húmido.

24 Coloque o porta-filtro de forma que a ranhura fique virada para a tampa, e volte a introduzi-lo na máquina.

25 Não coloque nenhuma parte do aparelho na máquina de lavar loiça.

### **DESINCRUSTAR**

26 Retire regularmente o calcário da resistência. Use uma marca de anti-calcário apta para ser utilizada em aparelhos plásticos. Siga as instruções da embalagem de anti-calcário.

✳ Os produtos devolvidos durante a garantia com avarias devido a calcário estarão sujeitos a custos de reparação.

### **PROTECÇÃO AMBIENTAL**

Para evitar problemas ambientais e de saúde devido a substâncias perigosas contidas em equipamentos eléctricos e electrónicos, os aparelhos com este símbolo não deverá ser misturados com o lixo doméstico e sim recuperados, reutilizados ou reciclados.



**instruções** – instruções mais detalhadas no nosso website:

<http://www.russellhobbs.com/ifu/550980>

Læs brugsanvisningen, og gem den til eventuel senere brug. Hvis du sælger eller forærer apparatet til en anden, skal brugsanvisningen følge med. Tag apparatet ud af emballagen.

---

## VIGTIGE SIKKERHEDSINSTRUKTIONER

---

Følg altid de grundlæggende sikkerhedsregler, herunder:

- 1 Apparatet må kun anvendes af eller i under opsyn af en ansvarlig voksen. Apparatet skal placeres utilgængeligt for børn, både i brug og under opbevaring.
- 2 Nedsæk ikke apparatet i væske, og undlad at anvende det på badeværelset, i nærheden af vand eller udendørs.
- 3 Anbring apparatet på et stabilt, plant og varmebestandigt underlag.
- 4 Anbring både apparat og ledning uden for børns rækkevidde og i sikker afstand fra bordkanter.
- 5 Tag stikket ud af stikkontakten, når apparatet ikke er i brug, og før du flytter eller rengør det.
- 6 Tryk på knappen for at slukke apparatet manuelt.
- 7 Anvend ikke andet tilbehør eller andre dele end de medfølgende.
- 8 Anvend ikke apparatet til andre formål end dem, der er beskrevet i denne brugsanvisning.
- 9 Apparatet må ikke betjenes via en ekstern timer eller en fjernbetjening.
- 10 Undlad at anvende apparatet, hvis det er beskadiget eller ikke fungerer korrekt.
- 11 Hvis ledningen er beskadiget, skal den udskiftes af producenten, serviceværkstedet eller en tilsvarende kvalificeret fagmand, så eventuelle skader undgås.



### kun til privat brug

---

## FØR APPARATET TAGES I BRUG FØRSTE GANG

---

Fyld vandbeholderen op til "max", og køр maskinen igennem uden kaffe.

---

## OPFYLDNING

---

- 1 Åbn låget på vandbeholderen.
  - 2 Påfyld mindst 2 kopper vand og aldrig højere end til "max" afmærkningen.
  - 3 Alternativt kan vandbeholderen tages af apparatet, fyldes i køkkenet og sættes tilbage på apparatet.
  - 4 Sæt vandbeholderen tilbage på apparatet.
  - 5 Luk vandbeholderens låg.
  - 6 Åbn filtertragtens låg ved hjælp af grebet.
  - 7 Åbn et papirfilter på #4 og sæt det ind i filtetragten.
  - 8 Hæld malet filterkaffe i kaffefilteret. Mængden af kaffe afhænger af smag og behag og kaffetype. Vi anbefaler to teskefulde kaffe pr. kop vand.
  - 9 Luk låget.
  - 10 Sæt kanden tilbage på varmepladen.
- 

## TÆND MASKINEN

---

- 11 Sæt kaffemaskinens stik til strøm.
  - 12 Tryk på knappen. Lampen tænder.
  - 13 Hurtigt efter vil kaffen begynde at løbe ned i kanden.
  - 14 Derefter holder varmepladen kanden opvarmet.
  - 15 Cirka 2 timer efter brygning slukker kaffemaskinen.
- 

## EN HURTIG KOP

---

- 16 Det er muligt at fjerne kanden på et hvilket som helst tidspunkt. For at undgå at filtertragten flyder over, sæt kanden tilbage på varmepladen i ca. 20 sekunder.
- 

## FÆRDIG?

---

- 17 Tryk på knappen. Lampen slukkes.
-



<b>tegninger</b>	5 filtertragtens låg	10 filtertragt
1 håndtag	6 knap	11 kaffefilter nr. 4
2 vandbeholder	7 lampe	12 greb
3 vandbeholderens låg	8 varmeplade	13 kande
4 greb	9 åbning	

## PLEJE OG VEDLIGEHOLDELSE

- 18 Afbryd strømmen til kaffemaskinen, tag den ud af stik og lad den køle ned, før den rengøres og stilles væk.
- 19 Åbn filtertragtens låg ved hjælp af grebet.
- 20 Hæld filtertragtens indhold i affaldsspanden.
- 21 Tryk på grebet, der sidder bag på kاندens låg , oven på håndtaget, for at åbne for kاندens låg.
- 22 Kanden og filtertragten kan rengøres i varmt sæbevand.
- 23 Rengør apparatets udvendige flader med en fugtig klud.
- 24 Sæt filtertragten i kaffemaskinen med udkæringen mod låget.
- 25 Ingen af delene tåler opvaskemaskine.

## AFKALKNING

- 26 Afkalk maskinen jævnligt. Der anvendes et afkalkningsmiddel beregnet til plastikprodukter. Følg instruktionen på pakken med afkalkningsmiddel.
- \* Returnerede produkter, hvis defekter skyldes kalkaflejringer, repareres mod et gebyr.

## MILJØBESKYTTELSE

Elektriske og elektroniske apparater, der er mærket med dette symbol, kan indeholde farlige stoffer, og må ikke bortskaffes med husholdningsaffald, men skal afleveres på en dertil udpeget lokal genbrugsstation for at undgå skade på miljø og menneskers sundhed.



**brugsanvisning** – du finder en mere detaljeret vejledning på vores webside:

**<http://www.russellhobbs.com/ifu/550980>**

Läs bruksanvisningen och spara den. Om du lämnar vidare apparaten, låt bruksanvisningen följa med. Ta bort allt förpackningsmaterial.

---

## **VIKTIGA SKYDDSÅTGÄRDER**

---

Följ allmänna säkerhetsföreskrifter, däribland följande:

- 1 Denna apparat får bara användas av ansvarig vuxen person eller under överinseende av ansvarig vuxen person. Håll apparaten utom räckhåll för barn.
- 2 Lägg inte ned apparaten i vätska, använd den inte i badrum, nära vatten eller utomhus. 
- 3 Ställ apparaten på en fast, jämn och värmetålig yta.
- 4 Placera inte apparat och sladd nära bordskant och håll apparaten utom räckhåll för barn.
- 5 Dra ur sladden när apparaten inte används, innan den flyttas och före rengöring.
- 6 Tryck på knappen om du vill stänga av apparaten manuellt.
- 7 Använd bara tillbehör och övrig utrustning som företaget tillhandahåller.
- 8 Använd inte apparaten för några andra ändamål än sådana som beskrivs i denna bruksanvisning.
- 9 Apparaten får inte användas med hjälp av en extern timer eller något fjärrkontrollsystem.
- 10 Använd inte apparaten om den är skadad eller fungerar dåligt.
- 11 Om sladden är skadad måste den ersättas av tillverkaren, serviceombud eller någon med liknande kompetens för att undvika skaderisker.

**endast för hushållsbruk**

---

## **FÖRE FÖRSTA ANVÄNDNINGEN**

---

Fyll vattenbehållaren till markeringen (**max**) för maximal nivå (**max**) och kör apparaten utan kaffe.

## **FYLLA PÅ VATTEN OCH KAFFE**

---

- 1 Öppna locket till vattenbehållaren.
- 2 Fyll vattenbehållaren med minst 2 koppar vatten, men fyll inte över markeringen för maximal nivå (**max**).
- 3 Man kan också lyfta bort behållaren från apparaten, fylla på den i köket och sedan sätta tillbaka den på kaffebryggaren.
- 4 Ställ tillbaka behållaren i apparaten.
- 5 Stäng locket till vattenbehållaren.
- 6 Använd greppet för att öppna filterlocket.
- 7 Veckla upp ett pappersfilter i storlek 4 och sätt det i filterhållaren.
- 8 Lägg bryggmalet kaffe i filtret. Doseringen beror på kaffesort och personlig smak. Börja gärna med två rågade teskedar kaffe för varje vattenkopp.
- 9 Stäng locket.
- 10 Ställ tillbaka kaffekannan på värmeplattan.

## **SLÅ PÅ STRÖMMEN**

---

- 11 Sätt stickproppen i väggkontakten.
- 12 Tryck in och släpp upp knappen. Signallampan lyser.
- 13 Efter en liten stund börjar kaffet droppa ned i kaffekannan.
- 14 Därefter kommer värmeplattan att hålla kaffekannan varm.
- 15 Cirka 2 timmar efter brygningen stängs apparaten av.

## **EN KOPP – SNABBT**

---

- 16 Man kan närsomhelst ta bort kaffekannan. För att innehållet i filterhållaren inte ska rinna över, bör du ställa tillbaka kaffekannan på värmeplattan inom ungefär 20 sekunder.

<b>symboler</b>	5 filterlock	10 filterhållare
1 handtag	6 knapp	11 pappersfilter storlek 4
2 vattenbehållare	7 signallampa	12 spak
3 vattenbehållarens lock	8 kontaktplatta	13 kaffekanna
4 grepp	9 fals	

## FÄRDIG?

17 Tryck in och släpp upp knappen. Signallampan slocknar.

## SKÖTSEL OCH UNDERHÅLL

18 Dra ur sladden på apparaten och låt den kallna innan den görs ren eller ställs undan.

19 Använd greppet för att öppna filterlocket.

20 Håll filterinnehållet i soporna och inte i avloppet.

21 Tryck på spaken som finns på baksidan av kaffekannans lock ovanför handtaget och locket öppnas.

22 Man kan rengöra kaffekanna och filterhållare med diskmedel i varmt vatten.

23 Rengör ytorna på apparatens utsida med en fuktig trasa.

24 Sätt tillbaka filterhållaren i kaffebryggaren med falsen mot locket.

25 Lägg inte någon del av apparaten i en diskmaskin.

## AVKALKNING

26 Avkalka regelbundet. Använd ett lämpligt avkalkningsmedel som passar för apparater med plasthölje. Följ bruksanvisningen för avkalkningsmedlet.

✳ Produkter med gällande garanti som returneras på grund av något fel orsakat av kalkavlagringar kommer att påläggas reparationsavgift.

## MILJÖSKYDD

För att undvika miljö- och hälsoproblem som beror på farliga ämnen i elektriska och elektroniska produkter får inte apparater som är märkta med denna symbol kastas tillsammans med osorterat hushållsavfall utan de ska tillvaratas, återanvändas eller återvinnas.



**bruksanvisning** – mer detaljerade instruktioner finns på vår webbsida:

<http://www.russellhobbs.com/ifu/550980>

Les instruksjonene og oppbevar de på et sikkert sted. Hvis du har apparatet på, gå også til instruksjonene. Fjern all emballasje.

---

## VIKTIG SIKKERHETSPUNKT

---

Følg sikkerhetsinstruksene, inkludert

- 1 Dette apparatet må kun bli brukt av en eller under kontroll av en responsabel person. Bruk og lagre apparatet utenfor barns rekkevidde.
- 2 Dypp aldri apparatet i væsker, ikke bruk det på badetrom, nær vann eller utendørs.
- 3 Sett apparatet på en stabil, flat og varmeherdet overflate.
- 4 Hold apparatet og kabelen unna arbeidsbenkkanter og utenfor barns rekkevidde.
- 5 Trekk ut kontakten fra apparatet når det ikke er i bruk, før flytting og før rengjøring.
- 6 For å slå av apparatet manuelt, trykk på knappen.
- 7 Ikke bruk tilleggsutstyr eller annet utstyr annet enn de vi leverer.
- 8 Ikke bruk apparatet til andre formål enn det som beskrives i disse instruksene.
- 9 Dette apparatet må ikke brukes med en ekstern timer eller fjernkontrollsystem.
- 10 Ikke bruk apparatet hvis det er skadet eller har mangler.
- 11 Hvis kabelen er skadet så må den bli erstattet av fabrikanten, servisekontoret eller andre som er kvalifiserte for å unngå fare.



---

## kun for bruk i hjemmet

---

### FØR FØRSTEGANGSBRUK

---

Fyll vannbeholderen til **max** merket og kjør apparatet uten kaffe.

---

### FYLLING

---

- 1 Åpne vannbeholderdekselet.
  - 2 Fyll vannbeholderen med minst 2 vannkopper, men ikke over **max** merket.
  - 3 Du kan også løfte vannbeholderen fra apparatet, fylle den på i kjøkkenet og løfte den tilbake på apparatet.
  - 4 Sett vannbeholderen tilbake i apparatet.
  - 5 Steng vannbeholder deksel.
  - 6 Bruk grepet til å åpne hoveddekselet.
  - 7 Åpne opp et #4 papirfilter og ha det inn i filterholderen.
  - 8 Ha filtermalt kaffe i filteret. Menden vil variere alt etter kaffetype og individuell smak, men vi anbefaler to skjeer per vannkopp.
  - 9 Lukk dekkelet.
  - 10 Sett kannen tilbake på varmeplaten.
- 

### SLÅ PÅ

---

- 11 Ha kontakten i støpselet.
  - 12 Trykk og slipp knappen. Lyset vil komme på.
  - 13 Litt etter så vil kaffen begynne å dryppe i kannen.
  - 14 Når dette er gjort, så vil varmeplaten holde kannen varm.
  - 15 Omtrent 2 timer etter trakting så vil kaffetrakteren slås av seg selv.
- 

### EN RASK KOPP

---

- 16 Du kan fjerne kannen når som helst. For å forhindre at kaffen skal gå over filteret, sett kannen tilbake på varmeplaten innen 20 sekunder.
- 

### FERDIG?

---

- 17 Trykk og slipp knappen. Lyset vil slås av.
-

<b>tegn</b>	5 hoveddeksel	10 filterholder
1 håndtak	6 knapp	11 papirfilter #4
2 vannbeholder	7 lys	12 spak
3 beholderlokk	8 varmeplate	13 kanne
4 grep	9 sprekk	

## BEHANDLING OG VEDLIKEHOLD

- 18 Dra ut kontakten fra apparatet og la det kjøle fullstendig ned før rensing og nedlagring.
- 19 Bruk grepet til å åpne hoveddekslet.
- 20 Kast filterinnholdet i søppla – ikke skyll gruten ned i vasken.
- 21 Flytt hendelen på baksiden av kannens deksel, over håndtaket for å åpne kannens deksel.
- 22 Du kan rengjøre kannen og filterholderen i varmt såpevann.
- 23 Tørk utvendige overflater av apparatet med en dampet klut.
- 24 Sett filterholder tilbake i kaffetrakteren, med sprekk mot dekslet.
- 25 Ikke ha noen av apparatets deler i oppvaskmaskinen.

## AVKALKING

- 26 Avkalk regelmessig. Bruk et velegnet merke for avkalking av plastprodukt. Følg instruksjonene på avkalkningspakken.
- \* Produkter som returneres under garanti med feil forårsaket av kalk vil få reparasjonskostnader.

## MILJØBESKYTTELSE

For å unngå miljømessige og helse relaterte problemer forbundet til farlige stoffer i elektriske og elektroniske varer, må ikke apparater merket med dette symbolet kastes sammen med vanlig avfall, men gjenvinnes, gjenbrukes eller resirkuleres.



**instruksjoner** – flere instruksjoner er tilgjengelige på vårt nettsted:

**<http://www.russellhobbs.com/ifu/550980>**

Lue käyttöohjeet ja säilytä niitä varmassa paikassa. Jos annat laitteen toiselle henkilölle, anna käyttöohjeet laitteen mukana. Poista kaikki pakkausmateriaalit.



## TÄRKEITÄ VAROTOIMIA

Seuraa perusvaroitoimia, muun muassa seuraavia ohjeita:

- 1 Tätä laitetta saa käyttää vain vastuullinen aikuinen tai käytön on tapahduttava tällaisen henkilön valvonnassa. Käytä ja säilytä laitetta poissa lasten ulottuvilta.
- 2 Älä laita laitetta nesteeseen, älä käytä sitä kylpyhuoneessa, veden lähellä tai ulkona.
- 3 Aseta laite vakaalla, tasaisella ja kuumuutta kestäväälle alustalle.
- 4 Säilytä laitetta ja sen johtoa poissa työtason laidalta ja poissa lasten ulottuvilta.
- 5 Irrota laite sähköverkosta, kun se ei ole käytössä, ennen sen siirtämistä tai puhdistamista.
- 6 Laitteen sammuttamiseksi käsin on painettava näppäintä.
- 7 Älä käytä muita kuin valmistajan omia lisälaitteita.
- 8 Älä käytä laitetta muihin kuin tässä käyttöohjeessa kuvattuihin tarkoituksiin.
- 9 Tätä laitetta ei saa käyttää ulkoisen ajastimen tai kaukosäätimen avulla.
- 10 Älä käytä laitetta, jos se on vahingoittunut tai toimii huonosti.
- 11 Jos sähköjohto on vahingoittunut, se pitää antaa valmistajan, tämän huoltopalvelun tai vastaavan pätevyyden omaavan henkilön vaihdettavaksi vaarojen välttämiseksi.



## vain kotikäyttöön



## ENNEN ENSIMMÄISTÄ KÄYTTÖKERTAA

Täytä säiliö maksimirajaan (**max**) saakka ja anna laitteen käydä ilman kahvia.



## TÄYTTÖ

- 1 Avaa säiliön kansi.
- 2 Täytä säiliö ainakin 2 kupilla vettä, mutta älä ylitä **max**-merkkiä.
- 3 Voit myös nostaa säiliön pois laitteesta, täyttää sen keittiössä ja kantaa sen takaisin laitteeseen.
- 4 Laita säiliö takaisin laitteeseen.
- 5 Sulje säiliön kansi.
- 6 Käytä kahvaa avataksesi pääkannen.
- 7 Avaa paperisuodatin, koko 4, laita se suodatinalustaan.
- 8 Laita suodatinjauhettua kahvia suodattimeen. Määrä vaihtelee kahvin tyyppin ja yksilöllisen maun mukaan, mutta me ehdotamme, että laitat kaksi täyttä teelusikallista kuppia kohti.
- 9 Sulje kansi.
- 10 Laita kannu takaisin lämpölevylle.



## KYTKE LAITE PÄÄLLE

- 11 Laita pistoke kiinni pistorasiaan.
- 12 Paina ja vapauta näppäin. Valo syttyy.
- 13 Pian sen jälkeen kahvi alkaa tippua kannuun.
- 14 Kun valuminen on loppunut, lämpölevy pitää kannun kuumana.
- 15 Kun valmistus on jatkunut noin 2 tuntia, keitin sammuu.



## NOPEA KUPPONEN

- 16 Voit ottaa kannun pois koska vain haluat. Jotta suodatinteline ei vuoda yli, kannu on laitettava alustalle 20 sekunnin kuluessa.



## VALMISTA?

- 17 Paina ja vapauta näppäin. Valo sammuu.

<b>piirroset</b>	5 pääkansi	10 suodatinteline
1 kädensija	6 näppäin	11 suodatinpaperi, numero 4
2 säiliö	7 valo	12 vipu
3 säiliön kansi	8 lämpölevy	13 kannu
4 kahva	9 kolot	

 **HOITO JA HUOLTO**

- 18 Irrota laite sähköverkosta ja anna sen jäähtyä ennen puhdistusta tai säilytykseen laittamista.
- 19 Käytä kahvaa avataksesi pääkannen.
- 20 Heitä suodatintelineen sisältö roskiin – älä huuhto kahvinporoja pesualtaaseen.
- 21 Paina vipua kannun kannen takaosassa kädensijan päällä avataksesi kannun kannen.
- 22 Voit puhdistaa kannun ja suodatintelineen lämpimässä saippuavedessä.
- 23 Puhdista laitteen ulkopinta kostealla kankaalla.
- 24 Laita suodatinteline takaisin kahvinkeittimeen, kolon tulee olla kohti kantta.
- 25 Älä laita laitteen mitään osaa astianpesukoneeseen.

 **KALKINPOISTO**

- 26 Tee kalkinpoisto säännöllisesti. Käytä valmistajan kalkinpoistoaineita, joka sopii muovirunkoisille tuotteille. Kun kalkinpoisto on päättynyt, tyhjennä kannu ja käytä kahvinkeitintä kaksi kertaa puhtaalla vedellä.
- ★ Jos tuote on takuun alainen ja siinä on kalkinpoiston laiminlyönnin aiheuttamia vikoja, laitteen korjauksesta veloitetaan.

 **YMPÄRISTÖN SUOJELU**

Jotta vältettäisiin ympäristölle ja terveydelle koituvat haitat, jotka johtuvat vaarallisista aineista sähkölaitteissa ja elektronisissa laitteissa, tällä symbolilla varustetut laitteet tulee heittää pois erillään lajittelemattomista jätteistä, ne on otettava talteen, käytettävä uudestaan ja kierrätettävä.



**ohjeet** – Lisää yksityiskohtaisia ohjeita on saatavissa kotisivuillamme:

**<http://www.russellhobbs.com/ifu/550980>**

Прочитайте и сохраните данные инструкции. Если Вы передаете кому-то устройство, необходимо также прилагать к устройству инструкции. Удалите упаковочный материал.

---

## **ВАЖНЫЕ МЕРЫ ПРЕДОСТОРОЖНОСТИ**

---

Следуйте основным инструкциям по безопасности, включая следующие:

- 1 Детям разрешено пользоваться устройством только под присмотром взрослых. Используйте и храните прибор в местах недоступных для детей.
- 2 Не погружайте прибор в какую-либо жидкость; не используйте его в ванной комнате, около воды или вне помещений.
- 3 Устанавливайте прибор на устойчивую, горизонтальную, термостойкую поверхность.
- 4 Держите прибор вдали от краев рабочей поверхности и в недоступных для детей местах.
- 5 Отключайте прибор от сети, когда не используете ее, перед переноской или чисткой.
- 6 Чтобы вручную выключить прибор, нажмите кнопку.
- 7 Используйте только принадлежности и насадки от производителя.
- 8 Прибор не может работать от внешнего таймера или дистанционной системы управления.
- 9 Используйте прибор только по назначению.
- 10 Не используйте прибор, если он поврежден или работает с перебоями.
- 11 Если кабель поврежден, он должен быть заменен производителем, сервисным агентом или другим квалифицированным лицом для предотвращения опасности.



### **только для бытового использования**

---

## **ПЕРЕД ПЕРВЫМ ИСПОЛЬЗОВАНИЕМ ПРИБОРА**

---

Наполните резервуар водой до максимальной отметки (**max**) и включите прибор без кофе.

### **НАПОЛНЕНИЕ**

---

- 1 Откройте крышку резервуара.
- 2 Наполните водой, не менее 2 чашками, но не превышайте максимальной отметки (**max**).
- 3 Вы также можете снять резервуар с прибора, заполнить его на кухне и установить его обратно на прибор.
- 4 Вставьте резервуар обратно в прибор.
- 5 Закройте крышку резервуара.
- 6 Для открытия основной крышки пользуйтесь захватом.
- 7 Раскройте бумажный фильтр #4 и поместите его в держатель фильтра.
- 8 Положите молотый кофе в фильтр. Количество будет зависеть от типа кофе и Вашего индивидуального предпочтения. Мы рекомендуем класть 2 чайные ложки кофе на чашку.
- 9 Закройте крышку.
- 10 Установите графин на подставку.

### **ВКЛЮЧЕНИЕ**

---

- 11 Вставьте вилку в розетку.
- 12 Нажмите и отпустите кнопку. Включится подсветка.
- 13 Через некоторое время кофе начнет капать в резервуар.
- 14 Когда это произойдет, подставка будет поддерживать резервуар теплым.
- 15 Примерно через 2 часа работы кофеварка выключится.

### **БЫСТРАЯ ЧАШКА**

---

- 16 Вы можете снять графин в любое время. Для предотвращения разливания кофе на держатель фильтра, установите резервуар на подставку в течение 20 секунд.



<b>иллюстрации</b>	5 основная крышка	10 держатель фильтра
1 ручка	6 кнопка	11 бумажный фильтр #4
2 резервуар	7 подсветка	12 рычаг
3 крышка резервуара	8 подставка	13 графин
4 захват	9 разъем	

### ЗАКОНЧИЛИ?

17 Нажмите и отпустите кнопку. Подсветка погаснет.

### УХОД И ОБСЛУЖИВАНИЕ

18 Отключите прибор и дайте ему остыть перед чисткой или хранением.

19 Для открытия основной крышки пользуйтесь захватом.

20 Выбросьте содержимое держателя фильтра в мусорное ведро.

21 Нажмите на рычаг на задней стороне крышки графина, над ручкой для того, чтобы открыть крышку графина.

22 Графин и держатель фильтра можно мыть в теплой мыльной воде.

23 Очистите внешнюю поверхность прибора влажной тканью.

24 Установите держатель фильтра обратно в кофеварку, разъемом в направлении крышки.

25 Не опускайте прибор в посудомоечную машину.

### УДАЛЕНИЕ НАКИПИ

26 Регулярно удаляйте накипь. Используйте устройство для удаления накипи, подходящее для пластиковых товаров. Следуйте инструкциям на устройстве.

 Товары, возвращенные по гарантии с поломками вследствие накипи, будут подлежать ремонту.

### ЗАЩИТА ОКРУЖАЮЩЕЙ СРЕДЫ

Для того чтобы избежать угроз для здоровья и окружающей среды из-за вредных веществ в электрических и электронных товарах, приборы, отмеченные данным символом, должны утилизироваться не как не отсортированные бытовые отходы, а как восстановленные или повторно использованные.



**инструкции (Русский)** – Более подробные указания можно найти на нашем веб-сайте:

<http://www.russellhobbs.com/ifu/550980>

Přetete si pokyny a bezpečně je uskladnete. Pokud spotřebič předáte dále, předejte jej i s pokyny. Sejměte všechny obaly.

---

## DŮLEŽITÁ BEZPEČNOSTNÍ OPATŘENÍ

---

Dodržujte základní bezpečnostní pokyny, jako jsou:

- 1 Tento spotřebič smí používat jen odpovědná dospělá osoba nebo musí být používán pod jejím dozorem. Spotřebič používejte a uskladněte mimo dosah dětí.
- 2 Neumísťujte spotřebič do kapaliny, nepoužívejte jej v koupelně, u vody ani venku.
- 3 Umístěte spotřebič na stabilní, rovnou plochu odolnou vůči teplotě.
- 4 Umístěte spotřebič i kabel mimo okraje pracovních ploch a mimo dosah dětí.
- 5 Když spotřebič nepoužíváte, před přesunem a čištěním jej odpojte.
- 6 Pro manuální vypnutí spotřebiče stiskněte tlačítko.
- 7 Nepoužívejte příslušenství nebo přídatné prvky mimo těch, které dodáváme my.
- 8 Tento spotřebič nesmí být ovládán externím časovačem nebo systémem dálkového ovládání.
- 9 Nepoužívejte spotřebič pro jiný účel, než je uvedeno v těchto pokynech.
- 10 Nepoužívejte spotřebič, je-li poškozen nebo se objevují poruchy.
- 11 Pokud je poškozený kabel, musí jej vyměnit výrobce, jeho servisní zástupce nebo osoba podobně kvalifikovaná, aby nedošlo k riziku.



---

### jen pro domácí použití

---

## PŘED PRVNÍM POUŽITÍM

---

Naplňte nádobu po rysku **max**, pak zapněte spotřebič bez kávy.

## PLNĚNÍ

---

- 1 Otevřete víko nádoby.
- 2 Naplňte nejméně 2 šálky vody, ale ne přes rysku max.
- 3 Můžete také nádobku vytáhnout ze spotřebiče, naplnit ji v kuchyni a umístit ji zpět do spotřebiče.
- 4 Nádobku umístěte zpět do spotřebiče.
- 5 Zavřete víko nádoby.
- 6 Pro otevření hlavního víka použijte pojistku.
- 7 Otevřete #4 papírový filtr a umístěte jej do držáku na filtr.
- 8 Vložte mletou kávu do filtru. Množství se liší podle typu kávy a individuální chutě, ale doporučujeme dvě zarovnané čajové lžičky na šálek vody.
- 9 Zavřete víko
- 10 Znovu položte karafu na plotnu.

## ZAPÍNÁNÍ

---

- 11 Zasuňte zástrčku do zásuvky.
- 12 Stiskněte a uvolněte tlačítko. Rozsvítí se kontrolka.
- 13 Krátce poté začne do karafy kapat káva.
- 14 Až bude hotovo, plotna udrží karafu teplou.
- 15 Přibližně 2 hodiny po vaření se kávovar vypne.

## RYCHLÝ ŠÁLEK

---

- 16 Karafu můžete kdykoli vyjmout. Aby nedošlo k přeplnění držáku filtru, vraťte karafu na plotnu asi do 20 sekund.

## HOTOVO?

---

- 17 Stiskněte a uvolněte tlačítko. Kontrolka zhasne.

<b>nákresy</b>	5 hlavní víko	10 držák filtru
1 držadlo	6 tlačítka	11 papírový filtr #4
2 nádržka	7 kontrolka	12 páčka
3 víko nádoby	8 plotna	13 karafa
4 pojistka	9 otvor	

## PÉČE A ÚDRŽBA

- 18 Odpojte spotřebič a nechte jej vychladnout, než jej vyčistíte nebo uložíte.
- 19 Pro otevření hlavního víka použijte pojistku.
- 20 Obsah držáku filtru vysypejte do koše.
- 21 Stiskněte páčku na zadní straně u víka karafy nad držadlem a víko karafy se otevře.
- 22 Karafu a držák filtru myjte v horké mýdlové vodě.
- 23 Vyčistěte vnější plochy spotřebiče vlhkým hadříkem.
- 24 Znovu umístěte držák filtru do kávovaru ,a to tak, aby otvor směřoval k víku
- 25 Nevkládejte žádnou část spotřebiče do myčky.

## ODSTRAŇOVÁNÍ VODNÍHO KAMENE

- 26 Pravidelně odstraňujte vodní kámen. Používejte vlastní značku přípravku na odstraňování vodního kamene pro použití v plastových produktech. Dodržujte pokyny na balení přípravku.
- ✳ Výrobky reklamované kvůli vadám způsobeným vodním kamenem, budou opraveny za úplatu.

## OCHRANA ŽIVOTNÍHO PROSTŘEDÍ

Aby nedošlo k ohrožení zdraví a životního prostředí vlivem nebezpečných látek obsažených v elektrických a elektronických produktech, spotřebiče označené tímto symbolem nesmějí být vhažovány do směsného odpadu, ale je nutno je obnovit, znovu použít nebo recyklovat.



**pokyny** – Další podrobné informace naleznete na našich internetových stránkách:

**<http://www.russellhobbs.com/ifu/550980>**

Prečítajte si pokyny a uschovajte ich na bezpečné miesto. Ak spotrebič odovzdáte ďalej, odovzdajte ho aj s pokynmi. Odstráňte všetky obaly.

---

## DÔLEŽITÉ BEZPEČNOSTNÉ OPATRENIA

---

Dodržiujte základné bezpečnostné opatrenia, vrátane:

- 1 Tento spotrebič musí byť používaný len pod dohľadom zodpovednej dospeléj osoby. Tento spotrebič používajte a skladujte mimo dosah detí.
- 2 Spotrebič nekladajte do kvapaliny, nepoužívajte ho v kúpeľni, pri vode alebo vonku.
- 3 Spotrebič postavte na stabilný, vodorovný a teplu odolný povrch.
- 4 Spotrebič a prívodný kábel umiestnite mimo okraja pracovných plôch a dosahu detí.
- 5 Spotrebič odpojte od prívodu elektrickej energie, keď ho nepoužívate, premiestňujete alebo čistíte.
- 6 Spotrebič môžete ručne vypnúť stlačením tlačidla.
- 7 Nepoužívajte iné doplnky alebo vybavenie ako tie, ktoré boli dodané.
- 8 Tento spotrebič nesmie byť ovládaný prostredníctvom externého časového spínača alebo diaľkového ovládania.
- 9 Spotrebič nepoužívajte na iný účel než na ten, ktorý je popísaný v týchto inštrukciách.
- 10 Nepoužívajte tento spotrebič, ak je poškodený alebo má poruchu.
- 11 Ak je prívodný kábel poškodený, musí byť vymenený výrobcom, jeho servisným technikom alebo iným kvalifikovaným odborníkom, aby nedošlo k riziku.



---

### len na domáce použitie

---

## PRED PRVÝM POUŽITÍM

---

Naplňte zásobník po značku maxima (**max**) a uveďte spotrebič do chodu bez kávy.

## PLNENIE

---

- 1 Otvorte veko zásobníka.
- 2 Naplňte najmenej 2 šálkami vody, ale nie nad značku maxima (**max**).
- 3 Alebo môžete vybrať zásobník zo spotrebiča, naplniť ho v kuchyni a založiť ho späť.
- 4 Vložte zásobník späť do spotrebiča.
- 5 Zatvorte veko zásobníka.
- 6 Pomocou úchytky otvorte hlavné veko.
- 7 Otvorte papierový filter č. 4 a vložte ho do držiaka na filter.
- 8 Vložte okrúhly podklad na kávu do filtra. Množstvo závisí od typu kávy a od individuálnej chuti, ale navrhujeme 2 zarovnané čajové lyžičky na šálku vody.
- 9 Zatvorte veko
- 10 Kanvicu položte na ohrievaciu platňu.

## ZAPNUTIE

---

- 11 Zástrčku pripojte do zásuvky.
- 12 Stlačte a uvoľnite tlačidlo. Zsvietí svetelná kontrolka.
- 13 Krátko potom začne káva prekvapkávať do kanvice.
- 14 Po ukončení prípravy kávy bude ohrievacia platňa udržiavať kanvicu teplú.
- 15 Asi po 2 hodinách od prípravy sa kávovar vypne.

## RÝCHLA ŠÁLKA

---

- 16 Kanvicu môžete kedykoľvek odobrať. Aby sme zabránili pretečeniu držiaka filtra vrátime kanvicu na podstavec na dobu asi 20 sekúnd.

## HOTOVO?

---

- 17 Stlačte a uvoľnite tlačidlo. Svetelná kontrolka zhasne.

<b>nákresy</b>	5 hlavné veko	10 držiak filtra
1 rukoväť	6 tlačidlo	11 papierový filter č. 4
2 nádržka	7 svetelná kontrolka	12 páčka
3 veko zásobníka	8 ohrievacia platňa	13 varná kanvica
4 úchytka	9 otvor	

## STAROSTLIVOSŤ A ÚDRŽBA

- 18 Spotrebič odpojte a nechajte ho vychladnúť pred čistením alebo pred uskladnením.
- 19 Pomocou úchytky otvorte hlavné veko.
- 20 Vyklopte obsah držiaka na filter do koša.
- 21 Veko kanvice otvoríte stlačením páčky vzadu na viečku, nad rukoväťou.
- 22 Kanvicu a držiak filtra môžete umyť teplou vodou a saponátom.
- 23 Vonkajší povrch spotrebiča vyčistíte vlhkou handričkou.
- 24 Vložte držiak filtra späť do kávovaru tak, aby otvor smeroval ku viečku.
- 25 Nevkladajte žiadne časti spotrebiča do umývačky riadu.

## ODSTRÁNENIE VODNÉHO KAMEŇA

- 26 Pravidelne odstraňujte vodný kameň. Na odstraňovanie vodného kameňa používajte prostriedok vhodný na plastové výrobky. Postupujte podľa inštrukcií na obale prostriedku.
- ★ Výrobky vrátené v rámci záruky s poruchami spôsobenými vodným kameňom, budú opravené za poplatok.

## OCHRANA ŽIVOTNÉHO PROSTREDIA

Aby nedošlo k ohrozeniu zdravia a životného prostredia vplyvom nebezpečných látok v elektrických a elektronických produktoch, nesmú byť spotrebiče označené týmto symbolom likvidované s netriedeným komunálnym odpadom. Je nutné ich triediť, znova použiť alebo recyklovať.



**pokyny** – podrobnejšie návody nájdete na našej webstránke:

**<http://www.russellhobbs.com/ifu/550980>**

Zapoznaj się z instrukcją i odłóż w znane Ci miejsce. Jeśli komuś przekażesz urządzenie, załącz także instrukcję. Rozpakuj urządzenie.

---

## WSKAZÓWKI DOTYCZĄCE BEZPIECZEŃSTWA

---

Postępuj zgodnie ze wskazówkami dotyczącymi bezpieczeństwa, między innymi:

- 1 Urządzenie może być używane tylko przez osoby dorosłe, lub pod nadzorem osoby dorosłej. Używaj i przechowuj urządzenie poza zasięgiem dzieci.
- 2 Nie zanurzaj urządzenia w płynie, nie używaj go w łazience, w pobliżu wody, ani na zewnątrz budynku. 
- 3 Ustaw urządzenie na stabilnej, równej i termoodpornej powierzchni.
- 4 Urządzenie oraz przewód zasilający powinny być oddalone od krawędzi blatu i poza zasięgiem dzieci.
- 5 Jeśli urządzenie nie jest używane, przed przestawieniem w inne miejsce i przed czyszczeniem, wyjmij wtyczkę zasilania.
- 6 Aby ręcznie wyłączyć urządzenie, naciśnij przycisk.
- 7 Nie używaj innych akcesoriów od dostarczonych z urządzeniem.
- 8 Nigdy nie używaj urządzenia niezgodnie z jego przeznaczeniem określonym w niniejszej instrukcji.
- 9 Urządzeniem nie można sterować przy pomocy zewnętrznego regulatora czasowego, ani też zdalnie.
- 10 Nigdy nie używaj uszkodzonego urządzenia lub jeśli zaczęło wadliwie działać.
- 11 Jeżeli przewód zasilający ulegnie uszkodzeniu, powinien być wymieniony przez specjalistyczny zakład naprawczy w celu uniknięcia zagrożenia.

### tylko do użytku domowego

---

## PRZED PIERWSZYM UŻYCIEM

---

Napełnij zbiornik do poziomu **max** i uruchomić urządzenie bez kawy.

---

## NAPEŁNIANIE

---

- 1 Otwórz pokrywę zbiornika.
- 2 Napełnij co najmniej 2 szklankami wody, lecz nie powyżej oznaczenie **max**.
- 3 Można również, wyjąć zbiornik z urządzenia, napełnić go w kuchni i ponownie wstawić w urządzenie.
- 4 Ponownie wstaw zbiornik w urządzenie.
- 5 Zamknij pokrywę zbiornika.
- 6 Chwytając za uchwyt, otwórz główną pokrywę.
- 7 Otworzyć papierowy filtr nr 4 i włożyć go w gniazdo filtra.
- 8 Wsyp zmieloną kawę do filtra. Ilość kawy zależy od rodzaju kawy i indywidualnego smaku, ogólnie zalecamy dwie pełne łyżeczki do herbaty na filiżankę wody.
- 9 Zamknij pokrywę.
- 10 Ustawić ponownie dzbanek na płycie grzejnej.

---

## WŁĄCZENIE

---

- 11 Włóż wtyczkę w gniazdko sieciowe.
- 12 Naciśnij przycisk i zwolnij. Zaświeci się lampka.
- 13 Zaraz po tym kawa zacznie skapywać do dzbanka.
- 14 Po zakończeniu parzenia, płyta grzejna będzie podtrzymywać ciepło w dzbanku.
- 15 Po około 2 godzinach po zaparzeniu, ekspres do kawy wyłączy się.

---

## SZYBKA FILIŻANKA

---

- 16 Dzbanek można wyjąć w każdym momencie. Po około 20 sekundach trzeba dzbanek ponownie ustawić na podstawie, w przeciwnym razie kawa może się przelać z gniazda filtra.

<b>rysunki</b>	5 główna pokrywa	10 gniazdo filtra
1 uchwyt	6 przycisk	11 papierowy filtr nr 4
2 zbiornik	7 lampka	12 dźwignia
3 pokrywa zbiornika	8 płyta grzejna	13 dzbanek
4 uchwyt	9 wycięcie	

### SKOŃCZONE?

17 Naciśnij przycisk i zwolnij. Światelko zgaśnie.

### KONSERWACJA I OBSŁUGA

18 Przed czyszczeniem lub odstawieniem urządzenia wyłącz wtyczkę zasilania z gniazdka.

19 Chwytając za uchwyt, otwórz główną pokrywę.

20 Wyrzuc zawartość gniazda filtra do kubła na śmieci.

21 Nacisnąć dźwignię w tyle dzbanka, nad rączką, aby otworzyć pokrywę dzbanka.

22 Dzbanek i gniazdo filtra mogą być myte w ciepłej wodzie z mydłem.

23 Wytrzyj powierzchnie zewnętrzne urządzenia wilgotną szmatką.

24 Załóż ponownie uchwyt filtra w ekspresie do kawy, z wycięciem skierowanym ku pokrywie.

25 Żadna część urządzenia nie może być myta w zmywarce do naczyń.

### USUWANIE KAMIENIA

26 Regularnie usuwaj kamień z urządzenia. Stosuj markowe środki do usuwania kamienia do wyrobów z tworzyw sztucznych. Przestrzegaj instrukcji producenta środka.

 Urządzenia zgłoszone do naprawy w okresie gwarancji, jeśli uszkodzenie zostało spowodowane osadami kamienia, będą naprawiane tylko odpłatnie.

### OCHRONA ŚRODOWISKA

Zużyte urządzenie oddaj do odpowiedniego punktu składowania, gdyż znajdujące się w urządzeniu niebezpieczne składniki elektryczne i elektroniczne mogą być zagrożeniem dla środowiska. Nie wyrzucaj wraz z odpadami komunalnymi.



**instrukcja** – szczegółowe instrukcje dostępne są na naszej stronie internetowej:

<http://www.russellhobbs.com/ifu/550980>

Pročitajte uputstva i sačuvajte ih na sigurnom mestu. U slučaju ustupanja aparata trećim licima, priložite i ova uputstva za upotrebu. Skinite svu ambalažu.

## VAŽNE SIGURNOSNE MERE

Sledite osnovne sigurnosne mere, uključujući sledeće:

- 1 Ovaj aparat je namenjen za upotrebu od strane odraslih odgovornih osoba ili pod njihovim nadzorom. Koristite i čuvajte ovaj aparat van domašaja dece.
- 2 Ne uranjajte aparat u tekućinu, ne koristite ga u kupatilu, blizu vode ili na otvorenom prostoru. 
- 3 Postavite aparat na stabilnu, ravnu površinu, otpornu na toplotu.
- 4 Držite aparat i kabl daleko od ivica radnih površina i van domašaja dece.
- 5 Isključite aparat iz utičnice kad ga ne koristite, pre pomicanja i čišćenja.
- 6 Da biste isključili aparat ručno, pritisnite dugme.
- 7 Ne upotrebljavajte delove ili dodatke drugih proizvođača.
- 8 Ne koristite aparat u druge svrhe osim onih opisanih u ovom uputstvima.
- 9 Ovaj aparat ne sme biti kontrolisan vanjskim tajmerom ili daljinskim kontrolerom.
- 10 Ne koristite aparat ako je oštećen ili ako ne funkcioniše pravilno.
- 11 Ako je kabl oštećen, mora biti zamenjen od strane proizvođača, njegovog ovlašćenog servisa ili na sličan način kvalifikovane osobe, kako bi se izbegao rizik.

### isključivo za kućnu upotrebu

## PRE PRVE UPOTREBE

Napunite rezervoar do oznake **max** i pustite aparat u rad bez kafe.

## PUNJENJE

- 1 Otvorite poklopac rezervoara.
- 2 Napunite rezervuar s barem 2 čaše vode, ali ne preko oznake **max**.
- 3 Kao alternativa, možete podići rezervoar s aparata, napuniti ga u kuhinji i ponovo ga staviti na aparat.
- 4 Vratite rezervoar na aparat.
- 5 Zatvorite poklopac rezervoara.
- 6 Da biste otvorili glavni poklopac, poslužite se ručkom.
- 7 Otvorite papirni filter br. 4 i postavite ga u nosač filtera.
- 8 Stavite kafu mlevenu za filter u filter. Količina će biti promenljiva zavisno do vrste kafe i ličnog ukusa, ali preporučujemo dve pune kašičice za čašu vode.
- 9 Zatvorite poklopac.
- 10 Vratite posudu na grejnu ploču.

## UKLJUČENJE

- 11 Priključite utikač u utičnicu.
- 12 Pritisnite i otpustite dugme. Svetlosni indikator će se upaliti.
- 13 Ubrzo posle toga, kafa će početi da kaplje u posudu.
- 14 Po završetku pripreme kafe, grejna ploča održavaće toplotu posude.
- 15 Otprilike 2 sata posle pripremanja kafe, aparat za instant kafu će se isključiti.

## AKO NEMATE VREMENA

- 16 Možete ukloniti posudu u svakom trenutku. Da biste sprečili prelevanje iz nosača filtera, vratite posudu na grejnu ploču u roku od 20 sekundi.

## DA LI JE PRIPREMA KAFE ZAVRŠENA?

- 17 Pritisnite i otpustite dugme. Svetlosni indikator će se ugasiti.



<b>crteži</b>	5 glavni poklopac	10 nosač filtera
1 držač	6 dugme	11 papirni filter br. 4
2 rezervoar	7 svetlosni indikator	12 poluga
3 poklopac rezervoara	8 grejna ploča	13 posuda
4 ručica	9 prorez	

### ČIŠĆENJE I ODRŽAVANJE

- 18 Isključite iz utičnice aparat i ostavite da se ohladi pre čišćenja i čuvanja.
- 19 Da biste otvorili glavni poklopac, poslužite se ručkom.
- 20 Bacite sadržaj nosača filtera u korpu za otpatke.
- 21 Da biste otvorili poklopac posude, pritisnite polugu iza poklopca posude, iznad ručke.
- 22 Možete oprati posudu i nosač filtera u toploj sapunici.
- 23 Očistite vanjske površine aparata vlažnom tkaninom.
- 24 Postavite nosač filtera nazad u aparat za instant kafu poravnajući prorez prema poklopcu.
- 25 Nemojte prati bilo koji deo aparata u mašini za pranje sudova.

### OTKLANJANJE KAMENCA

- 26 Otklanjajte kamenac redovno. Koristite fabričku marku sredstva za otklanjanje kamenca pogodnu za proizvode s plastičnim glavnim delom. Sledite uputstva za upotrebu priložena uz sredstvo za otklanjanje kamenca.
- ✳ Za kvarove proizvoda u garantnom roku, koji su prouzrokovani pojavom kamenca, biće naplaćen popravak.

### ZAŠTITA ŽIVOTNE SREDINE

Da bi se izbegle štetne posledice na životnu sredinu i zdravlje zbog opasnih supstanci u električnim i elektronskim proizvodima, svi aparati obeleženi ovim simbolom ne smeju se odlagati kao neklasifikovani urbani otpad, već se moraju prikupiti, ponovo upotrebiti ili reciklovati.



**uputstva** – detaljnija uputstva možete naći na našem sajtu:

**<http://www.russellhobbs.com/ifu/550980>**

Preberite navodila in jih hranite na varnem mestu. Če napravo posredujete drugim, jim dajte tudi navodila. Odstranite vso embalažo.

---

## POMEMBNA VAROVALA

---

Sledite osnovnim varnostnim ukrepom, vključno z:

- 1 To napravo smejo uporabljati izključno odrasli ali pa morajo odrasli uporabo nadzorovati. Napravo uporabite in hranite zunaj dosega otrok.
- 2 Naprave ne dajajte v katerokoli tekočino, ne uporabljajte je v kopalnici, v bližini vode ali na prostem. 
- 3 Napravo postavite na stabilno vodoravno površino, ki je odporna proti vročini.
- 4 Napravo in kabel imejte postavljene stran od robov delovne mize in zunaj dosega otrok.
- 5 Napravo odklopite, kadar je ne uporabljate, preden jo premaknete in pred čiščenjem.
- 6 Za ročni izklop naprave pritisnite gumb.
- 7 Ne uporabljajte nobene druge opreme ali priključka, razen priloženih.
- 8 Naprave ne uporabljajte za ničesar drugega kot za namene, ki so opisani v teh navodilih.
- 9 Te naprave ne smete upravljati z zunanjim časovnikom ali sistemom za daljinsko upravljanje.
- 10 Naprave ne upravljajte, če je poškodovana ali če ne deluje pravilno.
- 11 Če je kabel poškodovan, ga mora zamenjati proizvajalec, njegov servisni zastopnik ali kdo s podobnimi pooblastili, da se prepreči tveganje.

### samo za gospodinjsko uporabo

---

## PRED PRVO UPORABO

---

Posodo napolnite do oznake **max** in zaženite napravo brez kave.

---

## DOLIVANJE

---

- 1 Odprite pokrov posode.
  - 2 Posodo napolnite z najmanj 2 skodelicama vode, vendar ne čez oznako **max**.
  - 3 Druga možnost je, da rezervoar dvignete z naprave, ga napolnite v kuhinji in ga odnesete nazaj k napravi.
  - 4 Posodo znova namestite v napravo.
  - 5 Zaprite pokrov posode.
  - 6 Z ročajem odprite glavni pokrov.
  - 7 Odprite papirnati filter #4 in ga položite v držalo filtra.
  - 8 V filter vstavite mleto kavo za pripravo s filtrom. Količina se razlikuje glede na vrsto kave in vaš okus, vendar priporočamo dve zvrhani žlički na skodelico.
  - 9 Zaprite pokrov.
  - 10 Posodo postavite na vročo ploščo.
- 

## VKLOP

---

- 11 Vtič vstavite v električno vtičnico.
  - 12 Pritisnite in spustite gumb. Zasvetila bo lučka.
  - 13 Kmalu po tem začne kava kapljati v posodo.
  - 14 Ko je priprava končana, ohranja vroča plošča posodo toplo.
  - 15 Kavni avtomat se izključi približno 2 uri po pripravi kave.
- 

## HITRA SKODELICA

---

- 16 Posodo lahko kadarkoli odstranite.ploščo. Če želite preprečiti preveliko količino vode v držalu filtra, namestite posodo na stojalo najpozneje po 20 sekundah.
- 

## KONČANO?

---

- 17 Pritisnite in spustite gumb. Lučka se izključi.

<b>risbe</b>	5 glavni pokrov	10 držalo filtra
1 ročaj	6 gumb	11 papirnati filter #4
2 rezervoar	7 lučka	12 ročica
3 pokrov rezervoarja	8 vroča plošča	13 posoda
4 ročaj	9 reža	

### NEGA IN VZDRŽEVANJE

- 18 Odklopite napravo in pustite, da se ohladi, preden jo očistite ali shranite.
- 19 Z ročajem odprite glavni pokrov.
- 20 Vsebino držala filtra stresite v smetnjak.
- 21 Pritisnite ročico na zadnji strani pokrova posode (nad ročajem), da odprete pokrov posode.
- 22 Posodo in držalo filtra lahko očistite v topli milnici.
- 23 Zunanje površine naprave očistite z vlažno krpo.
- 24 Znova vstavite držalo filtra v kavni avtomat z režo proti pokrovu.
- 25 Nobenega od delov naprave ne dajajte v pomivalni stroj.

### ODSTRANJEVANJE VODNEGA KAMNA

- 26 Redno odstranjujte vodni kamen. Uporabite sredstvo za odstranjevanje vodnega kamna, primerno za uporabo s plastičnimi izdelki. Sledite navodilom za sredstvo za odstranjevanje vodnega kamna.
- \* Za izdelke, ki so bili v garancijskem obdobju poslani na popravilo poškodb zaradi vodnega kamna, bo treba popravilo plačati.

### ZAŠČITA OKOLJA

V izogib onesnaževanju okolja in ogrožanju zdravja zaradi nevarnih snovi v električnih ter elektronskih napravah naprave s to oznako ni dovoljeno zavreči med nesortirane odpadke. Namesto tega jih je treba oddati na zbirno mesto, znova uporabiti ali reciklirati. 

**navodila** – podrobnejša navodila so na voljo na našem spletnem mestu:

**<http://www.russellhobbs.com/ifu/550980>**

Διαβάστε τις οδηγίες και κρατήστε τις σε ασφαλές μέρος. Εάν δώσετε τη συσκευή σε άλλο χρήστη, δώστε μαζί και τις οδηγίες. Αφαιρέστε όλα τα υλικά συσκευασίας.

## ΣΗΜΑΝΤΙΚΑ ΜΕΤΡΑ ΑΣΦΑΛΕΙΑΣ

Τηρείτε τα βασικά μέτρα ασφάλειας, συμπεριλαμβανομένων των παρακάτω:

- 1 Η συσκευή πρέπει να χρησιμοποιείται αποκλειστικά από ή υπό την επίβλεψη υπεύθυνου ενήλικου. Να χρησιμοποιείτε και να αποθηκεύετε τη συσκευή μακριά από παιδιά.
- 2 Μην τοποθετείτε τη συσκευή σε υγρό, μην τη χρησιμοποιείτε στο μπάνιο, κοντά σε νερό ή σε εξωτερικό χώρο.
- 3 Τοποθετήστε τη συσκευή σε σταθερή, πυράντοχη επιφάνεια.
- 4 Να διατηρείτε τη συσκευή και το καλώδιο μακριά από τις άκρες των επιφανειών εργασίας και μακριά από παιδιά.
- 5 Αποσυνδέστε τη συσκευή από την πρίζα όταν δεν τη χρησιμοποιείτε, πριν τη μετακινήσετε και πριν από τον καθαρισμό.
- 6 Για χειροκίνητη απενεργοποίηση της συσκευής, πατήστε το κουμπί.
- 7 Μη χρησιμοποιείτε εξαρτήματα διαφορετικά από αυτά που παρέχονται από την εταιρεία μας.
- 8 Μη χρησιμοποιείτε τη συσκευή για οποιονδήποτε σκοπό πέραν αυτού που περιγράφεται στις παρούσες οδηγίες.
- 9 Αυτή η συσκευή δεν πρέπει να λειτουργεί με εξωτερικό χρονοδιακόπτη ή σύστημα τηλεχειρισμού.
- 10 Μη χρησιμοποιείτε τη συσκευή εάν είναι φθαρμένη ή παρουσιάζει δυσλειτουργίες.
- 11 Εάν το καλώδιο είναι φθαρμένο, πρέπει να αντικατασταθεί από τον κατασκευαστή, τον αντιπρόσωπό του ή κάποιο εξουσιοδοτημένο πρόσωπο προς αποφυγή κινδύνων.



## αποκλειστικά για οικιακή χρήση

### ΠΡΙΝ ΑΠΟ ΤΗΝ ΠΡΩΤΗ ΧΡΗΣΗ

Γεμίστε το δοχείο νερού μέχρι την ένδειξη μέγιστης στάθμης (**max**) και θέστε σε λειτουργία τη συσκευή χωρίς καφέ.

### ΠΛΗΡΩΣΗ

- 1 Ανοίξτε το καπάκι του δοχείου.
- 2 Γεμίστε το δοχείο με τουλάχιστον 2 φλιτζάνια νερό, αλλά όχι πάνω από την ένδειξη μέγιστης στάθμης (**max**).
- 3 Εναλλακτικά μπορείτε να αφαιρέσετε το δοχείο από τη συσκευή, να το γεμίσετε στην κουζίνα και να το τοποθετήσετε και πάλι στη συσκευή.
- 4 Τοποθετήστε πάλι το δοχείο νερού μέσα στη συσκευή.
- 5 Κλείστε το καπάκι του δοχείου νερού.
- 6 Χρησιμοποιήστε τη λαβή για να ανοίξετε το κύριο καπάκι.
- 7 Ανοίξτε ένα χάρτινο φίλτρο αρ. 4 και τοποθετήστε το μέσα στην θήκη φίλτρου.
- 8 Τοποθετήστε αλεσμένο καφέ φίλτρου στο φίλτρο. Η ποσότητα ποικίλλει ανάλογα με τον τύπο του καφέ και τις προσωπικές προτιμήσεις σας, αλλά εμείς συστήνουμε δύο γεμάτες κουταλιές του γλυκού μέτρια αλεσμένου καφέ ανά φλιτζάνι.
- 9 Κλείστε το καπάκι.
- 10 Τοποθετήστε πάλι την κανάτα στην εστία.

### ΕΝΕΡΓΟΠΟΙΗΣΗ

- 11 Συνδέστε το φις στην πρίζα.
- 12 Πατήστε και αφήστε το κουμπί. Θα ανάψει η λυχνία.
- 13 Αμέσως μετά αρχίζει να ρέει ο καφές στην κανάτα.
- 14 Μόλις τελειώσει η εστία διατηρεί την κανάτα ζεστή.
- 15 Περίπου 2 ώρες μετά από την παρασκευή καφέ, η καφετιέρα θα απενεργοποιηθεί.

<b>σχέδια</b>	5 κύριο καπάκι	10 θήκη φίλτρου
1 χειρολαβή	6 κουμπί	11 χάρτινο φίλτρο αρ. 4
2 δοχείο νερού	7 λυχνία	12 μοχλός
3 καπάκι δοχείου νερού	8 εστία	13 κανάτα
4 χειρολαβή	9 εγκοπή	

### ΕΝΑ ΦΛΙΤΖΑΝΙ ΣΤΑ ΓΡΗΓΟΡΑ

16 Μπορείτε να απομακρύνετε την κανάτα οποιαδήποτε στιγμή. Προς αποφυγή υπερχειλίσσης της θήκης φίλτρου, επαναφέρετε την κανάτα στην εστία το πολύ σε περίπου 20 δευτερόλεπτα.

### ΤΕΛΕΙΩΣΑΤΕ;

17 Πατήστε και αφήστε το κουμπί. Η λυχνία θα σβήσει.

### ΦΡΟΝΤΙΔΑ ΚΑΙ ΣΥΝΤΗΡΗΣΗ

18 Αποσυνδέστε τη συσκευή από την πρίζα και αφήστε τη να κρυώσει πριν από τον καθαρισμό και την αποθήκευση.

19 Χρησιμοποιήστε τη λαβή για να ανοίξετε το κύριο καπάκι.

20 Ρίξτε τα περιεχόμενα της θήκης φίλτρου στον κάδο.

21 Πατήστε το μοχλό στο πίσω μέρος του καπακιού της κανάτας, πάνω από τη λαβή, για να ανοίξετε το καπάκι της κανάτας.

22 Μπορείτε να καθαρίσετε την κανάτα και τη θήκη φίλτρου με χλιαρό νερό και σαπουνάδα.

23 Καθαρίστε τις εξωτερικές επιφάνειες της συσκευής με ένα υγρό πανί.

24 Τοποθετήστε πάλι τη θήκη φίλτρου μέσα στην καφετιέρα με την εγκοπή να κοιτά προς το καπάκι.

25 Μην τοποθετήσετε οποιοδήποτε εξάρτημα της συσκευής σε πλυντήριο πιάτων.

### ΑΦΑΛΑΤΩΣΗ

26 Να αφαλατώνετε τη συσκευή τακτικά. Χρησιμοποιήστε μια κατάλληλη μάρκα προϊόντος αφαλάτωσης, κατάλληλου για χρήση σε προϊόντα των οποίων η κεντρική μονάδα είναι από πλαστικό. Ακολουθήστε τις οδηγίες που συνοδεύουν το προϊόν αφαλάτωσης.

\* Προϊόντα τα οποία επιστρέφονται κατά τη διάρκεια ισχύος της εγγύησης με φθορές λόγω αλάτων θα υπόκεινται σε χρέωση επισκευής.

### ΠΡΟΣΤΑΣΙΑ ΤΟΥ ΠΕΡΙΒΑΛΛΟΝΤΟΣ

Προς αποφυγή περιβαλλοντικών προβλημάτων και προβλημάτων υγείας λόγω επικίνδυνων ουσιών από ηλεκτρικές και ηλεκτρονικές συσκευές, οι συσκευές με αυτό το σύμβολο δεν θα πρέπει να απορρίπτονται με τα λοιπά οικιακά απορρίμματα, αλλά να ανακτώνται, να επαναχρησιμοποιούνται ή να ανακυκλώνονται.



**οδηγίες** – Μπορείτε να βρείτε πιο λεπτομερείς οδηγίες στον ιστότοπό μας:

<http://www.russellhobbs.com/ifu/550980>

Olvassa el az utasításokat és tartsa azokat biztos helyen. Ha továbbadja valakinek a készüléket, adja oda az utasításokat is. Vegye le az összes csomagolást.

## FONTOS ÓVINTÉZKEDÉSEK

Kövesse az alábbi alapvető biztonsági óvintézkedéseket:

- 1 Ezt a készüléket csak egy felelős felnőtt használhatja vagy annak felügyelete mellett használható. A készüléket gyermekek által el nem érhető helyen használja és tárolja.
- 2 Ne tegye a készüléket folyadékba, ne használja fürdőszobában, víz közelében vagy a szabadban.
- 3 Helyezze a készüléket egy stabil, sík, hőálló felületre.
- 4 Tartsa a készüléket és a kábelt a konyhaszekrény szélétől távol és gyermekek által el nem érhető helyen.
- 5 Húzza ki a készüléket, amikor nem használja, mozgatas és tisztítás előtt.
- 6 A készülék kézi kikapcsolásához nyomja meg a gombot.
- 7 Ne használjon más kiegészítőket és tartozékokat, mint amit hozzá adunk.
- 8 A készüléket az utasításokban leírtakon kívül más célra ne használja.
- 9 A készüléket nem szabad külső időzítővel és távirányító rendszerrel működtetni.
- 10 Ne működtesse a készüléket, ha az megrongálódott vagy hibásan működik.
- 11 Ha a kábel megrongálódott, ki kell cseréltetni a gyártóval, egy szerviz munkatársával vagy egy hasonlóan szakképzett személlyel, hogy elkerülje a veszélyeket.



### csak háztartási használatra

## AZ ELSŐ HASZNÁLAT ELŐTT

Töltse meg a tartályt a **max** jelig, és kávé nélkül működtesse a készüléket.

## MEGTÖLTÉS

- 1 Nyissa ki a tartály fedelét.
- 2 Legalább két csésze vízzel töltse meg a tartályt, legfeljebb a **max** jelig.
- 3 A másik lehetőség, hogy felemeli a készülékről a tartályt, megtölti a konyhában és visszaviszi a készülékhez.
- 4 Tegye vissza a tartályt a készülékbe.
- 5 Zárja le a tartály fedelét.
- 6 A fogantyú segítségével nyissa ki a fő fedelet.
- 7 Nyisson szét egy #4 papír szűrőt, és tegye be a szűrőtartóba.
- 8 Tegye a filterkávé finomságúra őrölt kávé a szűrőbe. A mennyiség a kávé típusától és az egyéni ízléstől függ, mi két púpos teáskanalat javasolunk egy csésze vízhez.
- 9 Zárja le a fedelet.
- 10 Tegye vissza a kancsót a melegítő lapra.

## BEKAPCSOLÁS

- 11 Tegye be a dugót a csatlakozó aljzatba.
- 12 Nyomja meg és engedje ki a gombot. A lámpa kigyullad.
- 13 Nem sokkal ezután a kávé elkezd csöpögni a kancsóba.
- 14 Amikor kész, a melegítő lap melegen tartja a kancsót.
- 15 Körülbelül 2 órával a főzés után a kávéfőző kikapcsol.

## EGY CSÉSZE KÁVÉ GYORSAN

- 16 Bármikor kiveheti a kancsót. Tegye vissza a kancsót a melegítő lapra 20 másodpercen belül, nehogy a szűrőtartó kifolyjon.

## KÉSZ?

- 17 Nyomja meg és engedje ki a gombot. A lámpa kialszik

<b>rajzok</b>	5 fő fedél	10 szűrőtartó
1 fogantyú	6 gomb	11 #4 papír szűrő
2 tartály	7 lámpa	12 kar
3 tartály fedél	8 melegítő lap	13 kancsó
4 fogantyú	9 nyílás	

## ÁPOLÁS ÉS KARBANTARTÁS

- 18 Húzza ki a készüléket, és hagyja lehűlni a tisztítás és tárolás előtt.
- 19 A fogantyú segítségével nyissa ki a fő fedelet.
- 20 Öntse ki a szűrőtartó tartalmát a szemetesbe.
- 21 Nyomja le a kancsó fedelének hátulján levő kart a fogantyú fölött, hogy kinyissa a kancsó fedelét.
- 22 Meleg, szappanos vízzel megtisztíthatja a kancsót és a szűrőtartót.
- 23 A készülék külső felületét egy nedves ruhával tisztítsa meg.
- 24 Tegye vissza a szűrő tartót a kávéfőzőbe, a nyílás a fedél felé nézzen.
- 25 Ne tegye a készülék egyetlen alkatrészét sem a mosogatógépbe.

## VÍZKŐTELENÍTÉS

- 26 Rendszeresen távolítsa el a vízkövet. Használja a műanyag házu termékekhez való szabadalmaztatott vízkőtlenítő márkát. Kövesse a vízkőtlenítőhöz adott utasításokat.
- ✳ Azoknak a garanciás termékeknek a javításáért, amelyeknek vízkő okozta a meghibásodását, díjat számítunk fel.

## KÖRNYEZETVÉDELEM

Hogy elkerülje az elektromos és elektronikus termékekben levő veszélyes anyagok által okozott környezeti és egészségügyi problémákat, az ilyen jellel jelölt készülékeket nem szabad a szét nem válogatott városi szemetbe tenni, hanem össze kell gyűjteni, újra fel kell dolgozni és újra kell hasznosítani.

**utasítások** – részletes útmutatást weboldalunkon talál:

<http://www.russellhobbs.com/ifu/550980>



Kullanma talimatlarını okuyun ve saklayın. Cihazı bir başka kişiye vererseniz, talimatları da iletin. Tüm ambalajı çıkarın.

## ÖNEMLİ GÜVENLİK KURALLARI

Aşağıdakiler dahil, tüm temel güvenlik önlemlerini izleyin:

- 1 Bu cihaz sadece sorumlu bir yetişkin tarafından veya onun gözetimi altında kullanılmalıdır. Cihazı, çocukların erişemeyeceği konumlarda kullanın ve saklayın.
- 2 Cihazı sıvıya daldırmayın; banyoda, su yakınında veya dış mekanlarda kullanmayın.
- 3 Cihazı sabit, düz, ısıya dayanıklı bir zemin üzerine yerleştirin.
- 4 Cihazı ve elektrik kablosunu tezgah kenarlarından ve çocukların ulaşabileceği yerlerden uzak tutun.
- 5 Kullanmadığınız zamanlarda, hareket ettirmeden ve temizlemeden önce cihazın fişini prizden çekin.
- 6 Cihazı manuel olarak kapatmak için düğmeye basın.
- 7 Size sağladığımız aksesuar ve ek parçalar dışındaki ürünleri kullanmayın.
- 8 Cihazı, bu talimatlarda belirtilenler dışında bir amaçla kullanmayın.
- 9 Cihaz, harici bir zamanlayıcı veya uzaktan kumanda sistemiyle çalıştırılmamalıdır.
- 10 Hasarlı veya arızalı cihazları çalıştırmayın.
- 11 Hasarlı elektrik kabloları, güvenlik açısından sadece üretici, üreticinin yetkili servisleri veya benzer niteliklere sahip kişiler tarafından değiştirilmelidir.



### sadece ev içi kullanım

## İLK KULLANIMDAN ÖNCE

Su haznesini **max** işaretine kadar doldurun ve cihazı, kahve koymadan çalıştırın.

## DOLDURMA

- 1 Su haznesinin kapağını açın.
- 2 Su haznesine en az 2 fincan, en fazla **max** işaretine kadar su doldurun.
- 3 Alternatif olarak, su haznesini cihazdan alarak mutfakta doldurmayı ve cihaza tekrar geri taşımayı da seçebilirsiniz.
- 4 Su haznesini cihaza yeniden yerleştirin.
- 5 Su haznesinin kapağını kapatın.
- 6 Ana kapağı açmak için kulpu kullanın.
- 7 4 no'lu kağıt filtreyi açın ve filtre yuvasına yerleştirin.
- 8 Filtre çekilmiş kahveyi filtreye yerleştirin. Miktarı kahve tipine ve kişisel damak tadınıza göre değişebilir, ancak her fincan su için iki tepeleme çay kaşığı kahve öneririz.
- 9 Kapağı kapatın.
- 10 Cam sürahiyi yeniden elektrikli ocağın üzerine yerleştirin.

## CİHAZI ÇALIŞTIRMA

- 11 Fişi prize takın.
- 12 Düğmeye basın ve serbest bırakın. Lamba yanacaktır.
- 13 Hemen ardından kahve, cam sürahiye damlamaya başlayacaktır.
- 14 İşlem bittiğinde, elektrikli ocak cam sürahiyi sıcak tutmaya devam edecektir.
- 15 Demlemeden yaklaşık 2 saat sonra kahve makinesi kapanacaktır.

## HIZLI BİR FİNCAN

- 16 Cam sürahiyi dilediğiniz zaman çıkarabilirsiniz. Filtre yuvasının taşmasını önlemek için cam sürahiyi ocağın üzerine yaklaşık 20 saniye içinde yeniden yerleştirmelisiniz.

## BİTTİ Mİ?

- 17 Düğmeye basın ve serbest bırakın. Lamba sönecektir.



<b>çizimler</b>	5 ana kapak	10 filtre yuvası
1 sap	6 düğme	11 kağıt filtre no.4
2 su haznesi	7 lamba	12 çalıştırma kolu
3 su haznesi kapağı	8 elektrikli ocak	13 cam sürahi
4 kulp	9 yuva	

## TEMİZLİK VE BAKIM

- 18 Cihazın fişini prizden çekin ve temizlemeye başlamadan veya dolaba kaldırmadan önce soğumasını bekleyin.
- 19 Ana kapağı açmak için kulpu kullanın.
- 20 Filtre yuvasının içindekileri hafifçe vurarak çöpe boşaltın.
- 21 Cam sürahinin kapağını açmak için, sürahi kapağının arkasında, sapın üzerinde bulunan çalıştırma koluna bastırın.
- 22 Cam sürahiyi ve filtre yuvasını ılık sabunlu su ile temizleyebilirsiniz.
- 23 Cihazın dış yüzeylerini nemli bir bezle silerek temizleyin.
- 24 Kahve makinesinin içindeki filtre yuvasını, kapak yönündeki yuvaya doğru konumlayın.
- 25 Cihazın hiçbir parçasını bulaşık makinesinde yıkamayın.

## KİREÇ GIDERME

- 26 Düzenli olarak kireç giderme işlemi uygulayın. Plastik gövdeli ürünlerde kullanıma uygun, tescilli bir kireç giderici ürün kullanın. Üreticinin ürünle birlikte verdiği talimatları uygulayın.
- \* Garanti kapsamında kireç nedeniyle arızalı olarak gelen ürünlerin onarımları ücrete tabi olacaktır.

## ÇEVRE KORUMA

Elektrikli ve elektronik cihazlardaki tehlikeli maddelerin neden olduğu çevre ve sağlık sorunlarını önlemek amacıyla bu simge ile işaretlenen cihazlar, genel atık konteynerlerine değil, geri dönüşüm konteynerlerine bırakılmalıdır.



**talimatlar** – ayrıntılı bilgi web sitemizde mevcuttur:

<http://www.russellhobbs.com/ifu/550980>

Citiți instrucțiunile și păstrați-le bine. Dacă dați aparatul altcuiva, nu uitați să dați și instrucțiunile. Îndepărtați complet ambalajul.

---

## **PREVEDERI IMPORTANTE DE SIGURANȚĂ**

---

Respectați măsurile de siguranță de bază, inclusiv:

- 1 Acest aparat trebuie folosit doar de către, ori sub supravegherea unui adult responsabil. Nu folosiți lângă și nu depozitați aparatul la îndemâna copiilor.
- 2 Nu puneți aparatul în lichid, nu îl folosiți în baie, lângă apă sau afară.
- 3 Așezați aparatul pe o suprafață stabilă, nivelată, termorezistentă.
- 4 Feriți vasul și cablul de marginile blaturilor lucru și nu le lăsați la îndemâna copiilor.
- 5 Când nu utilizați aparatul, înainte de a-l muta și înainte de a-l curăța, scoateți-l din priză.
- 6 Pentru a opri aparatul manual, apăsați butonul.
- 7 Nu folosiți alte accesorii sau atașamente decât cele furnizate de noi.
- 8 Nu folosiți aparatul în niciun alt scop decât cel descris în aceste instrucțiuni.
- 9 Este interzisă operarea acestui aparat prin utilizarea unui temporizator extern ori a unui sistem telecomandat.
- 10 Nu operați aparatul dacă este stricat sau nu funcționează corect.
- 11 În cazul în care cablul este deteriorat, trebuie înlocuit de către fabricant, agentul de service sau orice altă persoană calificată, pentru a evita accidentele.



---

### **exclusiv pentru uz casnic**

---

## **ÎNAINTE DE PRIMA UTILIZARE**

---

Umpleți rezervorul până la semnul **max** și porniți aparatul fără cafea.

---

## **UMPLERE**

---

- 1 Închideți capacul principal.
  - 2 Umpleți rezervorul cu cel puțin 2 căni de apă, însă nu depășiți semnul **max**.
  - 3 Alternativ, puteți scoate rezervorul, îl puteți umple, iar apoi remonta la aparat.
  - 4 Reașezați rezervorul în aparat.
  - 5 Închideți capacul rezervorului.
  - 6 Folosiți capul de prindere pentru a deschide capacul principal.
  - 7 Deschideți un filtru de hârtie #4 și introduceți-l în suportul filtrului.
  - 8 Puneți cafeaua măcinată în filtru. Cantitatea va varia în funcție de tipul de cafea și de gustul fiecăruia, însă sugerăm două lingurițe pline per ceașcă de apă.
  - 9 Închideți capacul.
  - 10 Așezați din nou carafa pe plită.
- 

## **PORNIRE**

---

- 11 Băgați întrerupătorul în priză.
  - 12 Apăsați și eliberați butonul. Becul se va aprinde.
  - 13 La scurt timp după aceasta, cafeaua va începe să picure în carafă.
  - 14 După ce este gata, plita va păstra carafa caldă.
  - 15 La aproximativ 2 ore după fierbere, cafetiera se va opri.
- 

## **O CEAȘCĂ RAPIDĂ**

---

- 16 Puteți lua carafa oricând. Pentru a preveni umplerea excesivă a suportului filtrului, reașezați carafa pe plită în maximum 20 secunde.
- 

## **GATA?**

---

- 17 Apăsați și eliberați butonul. Becul se va stinge.
-

<b>schite</b>	5 capac principal	10 suport filtru
1 mâner	6 buton	11 filtru de hârtie #4
2 rezervor	7 bec	12 levier
3 capac rezervor	8 plită	13 carafă
4 cap de prindere	9 fantă	

## ÎNGRIJIRE ȘI ÎNTREȚINERE

- 18 Scoateți aparatul din priză și lăsați-l să se răcească înainte de a-l curăța sau depozita.
- 19 Folosiți capul de prindere pentru a deschide capacul principal.
- 20 Aruncați conținutul suportului filtrului la coșul de gunoi.
- 21 Apăsați levierul din spatele capacului carafei, de deasupra mânerului, pentru a deschide capacul carafei.
- 22 Puteți curăța carafa și suportul filtrului cu apă caldă și detergent de vase.
- 23 Curățați suprafețele exterioare ale aparatului cu o cârpă umedă.
- 24 Reașezați suportul filtrului în cafetieră, cu fanta înspre capac.
- 25 Nu spălați nicio componentă a aparatului la mașina de spălat vase.

## DETARTRARE

- 26 Detartrați regulat. Folosiți o marcă corespunzătoare de detartrant, potrivită pentru produsele din plastic. Urmați instrucțiunile detartrantului.
- \* Produsele aflate în garanție, returnate din cauza defecțiunilor provocate de particule de calcar, vor fi reparate aplicându-se un preț de reparare.

## PROTEJAREA MEDIULUI

Pentru a evita probleme de mediu și sănătate cauzate substanțele periculoase din aparatele electrice și electronice, aparatele marcate cu acest simbol nu trebuie aruncate direct la gunoi, ci trebuie recuperate, refolosite sau reciclate.



**instrucțiuni** – instrucțiuni mai detaliate disponibile pe site-ul nostru web

<http://www.russellhobbs.com/ifu/550980>

Прочетете инструкциите и ги запазете. Ако предадете уреда на друго лице, предайте и инструкциите. Отстранете опаковката.

---

## ВАЖНИ ПРЕДПАЗНИ МЕРКИ

---

Следвайте основните мерки за безопасност, включително:

- 1 Уредът трябва да се използва само от или под надзора на отговорно пълнолетно лице. Използвайте и съхранявайте уреда далеч от достъп на деца.
- 2 Не поставяйте уреда в течност, не го използвайте в баня, в близост до вода или на открито.
- 3 Поставете уреда на твърда, равна, топлоустойчива повърхност.
- 4 Дръжте уредът и кабела на разстояние от кухненския плот и далеч от достъп на деца.
- 5 Изключете уреда от контакта, когато не го използвате, преди да го преместите, както и преди почистване.
- 6 За да изключите уреда ръчно, натиснете бутона.
- 7 Не използвайте аксесоари или приставки, различни от тези, предоставени от нас.
- 8 Не използвайте уреда за други цели, освен тези, описани в настоящите инструкции.
- 9 Този уред не трябва да се използва с външен таймер или със система за дистанционно управление.
- 10 Не използвайте уреда, ако е повреден или не работи изрядно.
- 11 Ако кабелът е повреден, той трябва да се подмени от производителя, негов представител за сервизно обслужване или друго квалифицирано за тази цел лице, за да се избегне всякакъв риск.



---

### само за домашна употреба

---

## ПРЕДИ ПЪРВОНАЧАЛНО ИЗПОЛЗВАНЕ

---

Напълнете резервоара до обозначението **max** и пуснете уреда без кафе.

---

## ПЪЛНЕНЕ

---

- 1 Отворете капака на резервоара.
  - 2 Напълнете резервоара с най-малко 2 чаши вода, но без да превишавате обозначението **max**.
  - 3 Също така, можете да извадите резервоара от уреда, да го напълните в кухнята и да го върнете обратно в уреда.
  - 4 Отново поставете резервоара в уреда.
  - 5 Затворете капака на резервоара.
  - 6 Използвайте ухото, за да отворите основния капак.
  - 7 Разгънете хартиен филтър № 4 и го поставете в поставката за филтър.
  - 8 Поставете смляното кафе във филтъра. Количеството зависи от вида кафе и индивидуалния вкус, но Ви предлагаме да сложите две пълни чаени лъжички кафе на една чаша вода.
  - 9 Затворете капака.
  - 10 Отново поставете каната на котлона.
- 

## ВКЛЮЧВАНЕ

---

- 11 Включете щепсела в захранващия контакт.
- 12 Натиснете и освободете бутона. Лампичката ще светне.
- 13 Не след дълго кафето ще затече в каната.
- 14 Когато е готово, котлонът ще поддържа каната топла.
- 15 Около 2 часа след варене кафемашината ще се изключи.

<b>илюстрации</b>	5 основен капак	10 поставка за филтър
1 дръжка	6 бутон	11 хартиен филтър № 4
2 резервоар	7 лампичка	12 ръчка
3 капак на резервоар	8 котлон	13 кана
4 ухо	9 слот	

### БЪРЗА ЧАША

16 Можете да отстраните каната по всяко време. За да предотвратите преливане от поставката за филтър, поставете каната отново на котлона в рамките на около 20 секунди.

### ГОТОВО?

17 Натиснете и освободете бутона. Лампичката ще угасне.

### ГРИЖИ И ПОДДРЪЖКА

- 18 Изключете уреда и го оставете да се охлади преди да го почистите или приберете.
- 19 Използвайте ухото, за да отворите основния капак.
- 20 Изтръскайте съдържанието от поставката за филтър в кофата за боклук.
- 21 Натиснете ръчката в задната част на капака на каната, над дръжката, за да я отворите.
- 22 Можете да почистите каната и поставката за филтър с топла сапунена вода.
- 23 Почистете външните повърхности на уреда с влажна кърпа.
- 24 Отново поставете поставката за филтър, като слотът сочи към капака.
- 25 Не поставяйте която и да е част от уреда в миялна машина.

### ПОЧИСТВАНЕ НА КОТЛЕНИЯ КАМЪК

26 Редовно почиствайте котления камък. Използвайте търговска марка препарат за отстраняване на котлен камък, подходящ за употреба при продукти с пластмасови части. Следвайте инструкциите, предоставени с препарата.

 Продукти под гаранция, върнати с повреди в резултат от натрупване на котлен камък, подлежат на такса за ремонт.

### ОПАЗВАНЕ НА ОКОЛНАТА СРЕДА

За да се избегнат екологични и здравни проблеми поради наличие на опасни субстанции в електрическите и електронни стоки, уредите, обозначени с този символ, не трябва да се изхвърлят заедно с несортирани общински отпадъци, а следва да се върнат обратно, да се използват отново или рециклират.



**инструкции (Български)** – по-подробни инструкции има на нашата уеб страница:

<http://www.russellhobbs.com/ifu/550980>





