



Thinking of you
Electrolux



EDH3497RDW

.....
NL DROOGAUTOMAAT

.....
GEBRUIKSAANWIJZING



INHOUD

1. VEILIGHEIDSVOORSCHRIFTEN	3
2. BESCHRIJVING VAN HET PRODUCT	5
3. BEDIENINGSPANEEL	6
4. PROGRAMMA'S	7
5. OPTIONS (OPTIES)	8
6. INSTELLINGEN	9
7. DAGELIJKS GEBRUIK	10
8. AANWIJZINGEN EN TIPS	12
9. ONDERHOUD EN REINIGING	12
10. PROBLEEMOPLOSSING	15
11. TECHNISCHE GEGEVENS	16

WE DENKEN AAN U

Bedankt om een Electrolux-apparaat te kopen. U koos voor een product dat jaren professionele ervaring en innovatie bevat. Ingenieus en stijlvol, het werd ontworpen met u in het achterhoofd. Wanneer u het gebruikt, kunt u er op vertrouwen dat u keer op keer fantastische resultaten zult krijgen.

Welkom bij Electrolux.

Ga naar onze website voor:



Advies over gebruik, brochures, het oplossen van problemen en onderhoudsinformatie:
www.electrolux.com



Registreer uw product voor een betere service:
www.electrolux.com/productregistration



Koop accessoires, verbruiksartikelen en originele reserveonderdelen voor uw apparaat:
www.electrolux.com/shop

KLANTENSERVICE

Wij raden altijd het gebruik van originele onderdelen aan.

Zorg er als u contact opneemt met de klantenservice voor dat u de volgende gegevens bij de hand hebt.

De informatie staat op het typeplaatje. model, productnummer, serienummer.



Waarschuwing - Belangrijke veiligheidsinformatie.



Algemene informatie en tips



Milieu-informatie

Wijzigingen voorbehouden.

1. VEILIGHEIDSVOORSCHRIFTEN

Lees zorgvuldig de meegeleverde instructies voor installatie en gebruik van het apparaat. De fabrikant is niet verantwoordelijk voor letsel en schade veroorzaakt door een foutieve installatie. Bewaar de instructies van het apparaat voor toekomstig gebruik.

1.1 Veiligheid van kinderen en kwetsbare mensen



WAARSCHUWING!

Gevaar voor verstikking, letsel of permanente invaliditeit.

- Dit apparaat kan worden gebruikt door kinderen van 8 jaar en ouder en door mensen met beperkte lichamelijke, zintuiglijke of verstandelijke vermogens of een gebrek aan ervaring en kennis, indien zij onder toezicht staan of instructies hebben gekregen over het veilig gebruiken van het apparaat van iemand die verantwoordelijk is voor hun veiligheid.
 - Laat kinderen niet met het apparaat spelen.
 - Houd alle verpakkingsmaterialen uit de buurt van kinderen.
 - Houd alle reinigingsmiddelen uit de buurt van kinderen.
 - Houd kinderen en huisdieren uit de buurt van het apparaat als de deur open is.
 - Reiniging en onderhoud mag niet worden uitgevoerd door kinderen zonder toezicht.
- ## 1.2 Montage
- Verwijder alle verpakkingsmaterialen.
 - Installeer en gebruik geen beschadigd apparaat.
 - Volg de installatie-instructies op die zijn meegeleverd met het apparaat.
 - Zorg ervoor dat de vloer van de plaats waar u het apparaat installeert, vlak, stabiel, hittebestendig en schoon is.
 - Installeer of gebruik het apparaat niet op een plek waar de temperatuur onder 5 °C of boven 35 °C komt.
- Installeer het apparaat niet achter een vergrendelbare deur, een schuifdeur of een deur met een scharnier aan de tegenovergestelde zijde, waardoor de deur van het apparaat niet volledig geopend kan worden.
 - Wees voorzichtig met het verplaatsen van het apparaat, het is zwaar. Draag altijd veiligheidshandschoenen.
 - Het apparaat mag alleen verticaal worden verplaatst.
 - De achterkant van het apparaat moet tegen de muur worden geplaatst.
 - Zorg dat er lucht tussen het apparaat en de vloer kan circuleren.
 - Zorg dat de ventilatieopeningen onderaan het apparaat (indien van toepassing) niet door de vloerbedekking worden geblokkeerd.
 - De lucht mag niet worden afgevoerd via een kanaal dat wordt gebruikt voor uitlaatgassen van apparaten die gas of andere brandstoffen verbranden.
 - Als de droogautomaat bovenop een wasautomaat wordt geplaatst, moet u hiervoor het tussenstuk gebruiken. De stapelkit, beschikbaar bij uw erkende verdeler, mag uitsluitend gebruikt worden met het apparaat dat vermeld is in de instructies, die bij het accessoire geleverd worden. Lees deze aandachtig alvorens het accessoire te monteren (Raadpleeg de montagebrochure).
 - Zorg voor een goede ventilatie in de ruimte waar het apparaat geïnstalleerd is, om te voorkomen dat gassen uit apparaten die op andere brandstoffen werken, zoals open haarden, in de ruimte terugstromen.
 - Het apparaat kan losstaand of onder het aanrecht in de keuken met correcte ruimte worden gemonteerd (Raadpleeg de montagebrochure).
 - Als het apparaat op zijn permanente plaats wordt geplaatst, moet u nagaan of het waterpas staat. Is dit niet het geval, stel dan de stelootjes af totdat dit wel het geval is.

Aansluiting op het elektriciteitsnet



WAARSCHUWING!

Gevaar voor brand en elektrische schokken.

- Dit apparaat moet worden geaard.
- Controleer of de elektrische informatie op het typeplaatje overeenkomt met de stroomvoorziening. Zo niet, neem dan contact op met een elektromonteur.
- Gebruik altijd een correct geïnstalleerd, schokbestendig stopcontact.
- Gebruik geen meerwegstekkers en verlengsnoeren.
- Zorg dat u de hoofdstekker en kabel niet beschadigt. Indien de voedingskabel moet worden vervangen, dan MOET dit gebeuren door onze Klantenservice.
- Steek de stekker pas in het stopcontact als de installatie is voltooid. Zorg ervoor dat het netsnoer na installatie bereikbaar is.
- Trek niet aan het aansluitnoer om het apparaat los te koppelen. Trek altijd aan de stekker.
- Raak de stroomkabel of stekker niet aan met natte handen.
- Dit apparaat voldoet aan de EU-richtlijnen.

1.3 Gebruik



WAARSCHUWING!

Gevaar op brand, explosie, elektrische schok of schade aan het apparaat.

- Gebruik dit apparaat uitsluitend in een huishoudelijke omgeving.
- De specificatie van het apparaat mag niet worden veranderd.
- Het laatste deel van het droogprogramma vindt plaats zonder warmte (koelcyclus) om ervoor te zorgen dat het wasgoed niet beschadigd raakt.

Als u het apparaat voor het einde van de droogcyclus stopzet, dient u het wasgoed te verwijderen en uit te hangen, zodat de warmte zich kan verspreiden.

- Als u wasverzacher of gelijksoortige producten gebruikt, dient u de instructies op de verpakking te volgen.

- Gebruik het apparaat niet zonder een filter. Reinig het pluusfilter voor of na elk gebruik.
- Veeg eventuele pluusjes die zich rondom het apparaat hebben opgehoopt, weg.
- Droog geen beschadigde kleding met vulling of voering.
- Artikelen van schuimrubber (latex-schuim), douchemutsjes, waterdichte kleding, artikelen met een rubberbinnenkant en kleding of kussens met vulling van schuimrubber dienen niet te worden gedroogd..
- Artikelen die in contact zijn geweest met stoffen als spijsolie, aceton, alcohol, benzine, petroleum, vlekkenverwijderaars, terpentijn, boenwas en boenwasverwijderaars dienen voorafgaande aan het drogen eerst te worden gewassen in heet water met een extra hoeveelheid wasmiddel.
- Droog geen artikelen in het apparaat als er industriële chemische reinigingsmiddelen zijn gebruikt.
- Zorg dat er geen aanstekers of lucifers in zakken van kleding zijn achtergebleven.
- Droog uitsluitend textiel dat in de droogautomaat mag worden gedroogd. Volg de instructies op het wasvoorschrift in de kleding.
- Droog geen ongewassen artikelen in het apparaat.
- Als u het wasgoed heeft gewassen met een vlekverwijderaar, voer dan een extra spoelcyclus uit voordat u de droger start.
- Het gecondenseerde water mag niet worden gebruikt voor het bereiden van eten en drinken. Het kan gezondheidsproblemen veroorzaken bij mensen en dieren.
- Ga niet op de open deur zitten of staan.
- Respecteer het maximale laadvermogen van 9 kg (raadpleeg het hoofdstuk 'Programmatabel').
- Droog geen druipnatte kledingstukken in de droogautomaat.

1.4 Onderhoud en reiniging



WAARSCHUWING!

Gevaar voor letsel of schade aan het apparaat.

- Schakel het apparaat uit en trek de stekker uit het stopcontact voordat u onderhoudshandelingen verricht.
- Gebruik geen waterstralen of stoom om het apparaat te reinigen.
- Maak het apparaat schoon met een vochtige, zachte doek. Gebruik alleen neutrale schoonmaakmiddelen. Gebruik geen schuurmiddelen, schuursponsjes, oplosmiddelen of metalen voorwerpen.

1.5 Binnenverlichting



WAARSCHUWING!

Gevaar voor letsel. Zichtbare LED-straling, niet rechtstreeks in de straal kijken.



De gloeilampen of halogeenlampen in dit apparaat zijn uitsluitend bedoeld voor gebruik in huishoudelijke apparaten. Gebruik deze niet voor andere doeleinden. Neem contact op met de serviceafdeling om de binnenverlichting te vervangen.

1.6 Verwijdering



WAARSCHUWING!

Gevaar voor letsel of verstikking.

- Haal de stekker uit het stopcontact.
- Snijd het netsnoer van het apparaat af en gooi dit weg.
- Verwijder de deurgreep om te voorkomen dat kinderen en huisdieren opgesloten raken in het apparaat.

Compressor



WAARSCHUWING!

Risico op schade aan het apparaat.

- De compressor en het systeem in de droogautomaat is gevuld met het speciale middel dat vrij is van fluor-chloorkoolwaterstoffen. Dit systeem moet goed gesloten blijven. Schade aan het systeem kan lekkage tot gevolg hebben.

2. BESCHRIJVING VAN HET PRODUCT

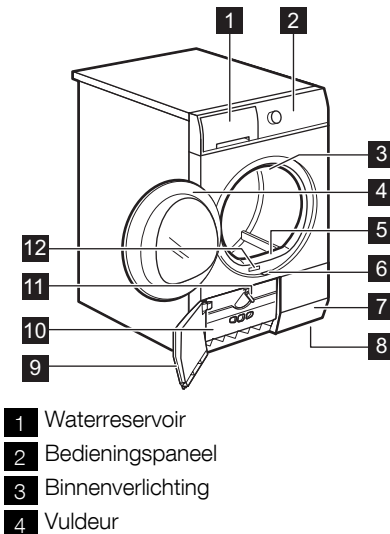

- 5 Primaire filter
- 6 Knop om de deur van de warmtewisselaar te openen
- 7 Ventilatiesleuven
- 8 Verstelbare voetjes
- 9 Deur van de warmtewisselaar
- 10 Filterafdekking van de warmtewisselaar
- 11 Knop om de filterafdekking van de warmtewisselaar te vergrendelen
- 12 Typeplaatje



De vuldeur kan door de gebruiker aan de andere kant worden geplaatst. Het kan helpen om eenvoudig wasgoed te plaatsen en te verwijderen of als er een limiet is voor de installatie van het apparaat (zie aparte folder).

3. BEDIENINGSPANEEL

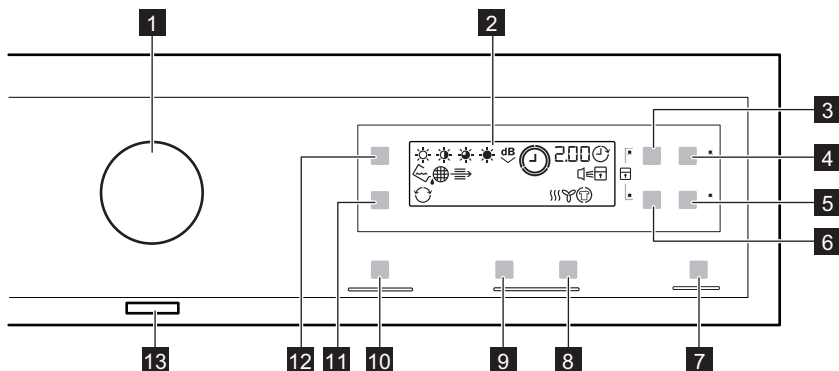

- 1** Programmaknop
- 2** Display
- 3** Tijd -tiptoets
- 4** Startuitstel -tiptoets
- 5** Anti-kreuk -tiptoets
- 6** Wol Belading -tiptoets
- 7** Start/Pauze -tiptoets
- 8** Tijd verlengen droogrek -tiptoets
- 9** Tijd verkorten droogrek -tiptoets
- 10** MyFavourite -tiptoets

- 11** Reverse Plus -tiptoets
- 12** Droogtegraad -tiptoets
- 13** Toets On/Off (aan/uit)



Raak de tiptoetsen met uw vinger aan in het gebied met het symbool of de naam van de optie. Draag geen handschoenen bij het aanraken van het bedieningspaneel.

Zorg dat het bedieningspaneel altijd schoon en droog is.

Indicatielampjes	Beschrijving
	Geluidssignalen.
	Kinderslot
	Waterreservoir
	Filter.
	Condensator
	Droogfase
	Afkoelfase
	Anti-kreukbeveiligingfase
	Startuitstel
	Reverse Plus
	Droogtegraad
2.00	Programmaduur.
30' - 20h	Duur van startuitstel

4. PROGRAMMA'S

Programma's	Type lading / lading (max.) ¹⁾ / textielmarkering
 Katoen	Droogtegraad: ☀️ Extra Droog, ☀️ Sterkdroog, ☀️ Kastdroog ²⁾ , ☀️ Strijkdroog ²⁾ / 9kg / ☹️☹️
 Mix	Katoenen en synthetische stoffen. Programma lage temperatuur. Programma met warme lucht voor fijne was. / 3kg / ☹️☹️☹️
 Synthetica	Droogtegraad: ☀️ Extra Droog, ☀️ Kastdroog ²⁾ , ☀️ Strijkdroog ²⁾ / 3,5 kg / ☹️☹️☹️
 Strijkvrij	Stoffen die maar heel even hoeven te worden gestreken. De droogresultaten kunnen tussen verschillende stoffen onderling variëren. Schud de items voor u ze in de wasauto-maat plaatst. De kledingstukken na afloop van het programma onmiddellijk verwijderen en met een klee-hanger ophangen. / 1kg (of 5 overhemden) / ☹️☹️☹️
 Snel 2kg	Voor het drogen van katoenen en synthetische stoffen, op lagere temperatuur. / 2kg / ☹️☹️☹️
 Tijd	Bij dit programma kunt u de optie Tijd (Tijd) gebruiken en de duur van het programma instellen. / 9kg / ☹️☹️☹️
 Oprissen	Textiel dat lang op de plank heeft gelegen, oprissen. / 1 kg
 Rek ³⁾	Behoedzaam drogen van wasbare wol en sportschoenen (zie afzonderlijke gebruikershandleiding bij droogrek). / 1 kg (of 1 paar sportschoenen)
 Wol ⁴⁾	Wollen stoffen. De artikelen onmiddellijk na het voltooiën van het programma uit het apparaat halen. / 1kg
 Fijne Was	Fijne was. / 3kg / ☹️☹️☹️
 Overhemden	Stoffen die maar heel even hoeven te worden gestreken. De droogresultaten kunnen tussen verschillende stoffen onderling variëren. Schud de items voor u ze in de wasauto-maat plaatst. De kledingstukken na afloop van het programma onmiddellijk verwijderen en met een klee-hanger ophangen. / 1,5kg (of 7 overhemden) / ☹️☹️☹️
 Dekbed	Voor het drogen van één of tweepersoonsbeddengoed (met veren, dons of synthetische vullingen). / 3kg / ☹️☹️☹️
 Jeans	Vrijtijds-kleding, zoals jeans, sweatshirts van verschillende materiaaldiktes (bijv. bij de kraag, manchetten en naden). ²⁾ / 9kg / ☹️☹️☹️
 Sportkleding	Sportkleding, dun en licht textiel, microvezel, polyester die niet gestreken hoeven te worden. / 2kg / ☹️☹️☹️

¹⁾ Het maximale gewicht verwijst naar droge kledingstukken.

²⁾ **Uitsluitend voor testinstituten:** Standaard programma's voor tests worden gespecificeerd in het EN 61121-document.

- 3) Alleen met het droogrek
- 4) De droogcyclus voor wol van deze wasdroger is getest en goedgekeurd door de Woolmark Company. De cyclus is geschikt voor wollen kleding die volgens het etiket op de hand moet worden gewassen op voorwaarde dat de kleding op een door Woolmark aangeraden manier op de hand gewassen is en gedroogd wordt volgens de instructies van de fabrikant. M1129

5. OPTIONS (OPTIES)

5.1 Tijd

Deze optie is alleen van toepassing op het Tijd programma. U kunt de duur van het programma instellen tussen 10 minuten en 2 uur. De instelling van de duur heeft betrekking op de hoeveelheid wasgoed in het apparaat.

Wij adviseren de duur bij kleinere hoeveelheden wasgoed of bij slechts één kledingstuk kort te houden.

5.2 Wol Belading

Deze optie is alleen van toepassing op het Wol programma. Als u het wasgoed droger wilt krijgen, blijft u op de tiptoets  Wol Belading drukken om de duur van het programma te verhogen.

5.3 Anti-kreuk

Verlengt de standaard anti-kreukfase met 30 minuten aan het einde van de droogcyclus. Deze functie voorkomt dat het wasgoed kreukt. Het wasgoed kan tijdens de anti-kreukfase uit de machine gehaald worden.

5.4 Droogtijd rek

Deze optie is alleen van toepassing op het Rek programma. U kunt de duur van het programma instellen tussen 30 minuten en 4 uur. De instelling van de duur heeft betrekking op de hoeveelheid wasgoed in het apparaat.

Wij adviseren de duur bij kleinere hoeveelheden wasgoed of bij slechts één kledingstuk kort te houden.



5.5 Reverse Plus

Om delicate en temperatuurgevoelige stoffen te drogen (bv. acryl, viscose). Deze functie helpt ook om de kreukels in het wasgoed te verminderen. Voor stoffen met het symbool  op het wasvoorschrift.

5.6 Droogtegraad

Deze functie helpt het wasgoed beter te drogen.

Er zijn 4 mogelijke selecties:

-  Extra Droog
-  Sterkdroog (alleen voor Katoen)
-  Kastdroog
-  Strijkdroog

5.7 MyFavourite







U kunt uw programma en opties configureren en opslaan in het geheugen van het apparaat.

Uw configuratie opslaan:

1. Stel het programma en de beschikbare opties in.
2. Raak MyFavourite een paar seconden aan. Het geluid en bericht op de display bevestigen dat de configuratie is opgeslagen.

Uw opgeslagen configuratie activeren:

1. Schakel het apparaat in
2. Raak MyFavourite aan

Programma's¹⁾						
 Katoen				■		■

Programma's ¹⁾						
Mix			■			
Synthetica			■		■	■
Strijkvrij			■			
Snel 2kg			■			
Tijd	■		■			
Oprissen			■			
Rek				■		
Wol		■				
Fijne Was			■			
Overhemden			■			
Dekbed						
Jeans			■			
Sportkleding			■			

1) U kunt samen met het programma ook één of meer opties instellen. Druk op de bijbehorende tiptoets om ze in of uit te schakelen.

6. INSTELLINGEN

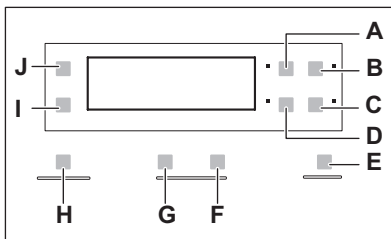

- A) Tijd -tiptoets
- B) Startuitstel -tiptoets
- C) Anti-creuk -tiptoets
- D) Wol Belading -tiptoets
- E) Start/Pauze -tiptoets
- F) Tijd verlengen droogrek tiptoets
- G) Tijd verkorten droogrek tiptoets
- H) MyFavourite -tiptoets
- I) Reverse Plus -tiptoets
- J) Droogtegraad -tiptoets

6.1 Kinderslotfunctie

Deze optie voorkomt dat kinderen met het apparaat spelen terwijl een programma in werking is. De programmaknop en de aanraaktoetsen zijn vergrendeld. Alleen de aan/uit-toets is ontgrendeld.

De kindersloptie inschakelen

1. Druk op de aan/uit-toets om het apparaat te activeren.
2. Druk tegelijkertijd op aanraaktoets (A) en (D) totdat het indicatielampje van het kinderslot gaat branden.
 - U kunt het kinderslot tijdens een programma uitschakelen. Houd dezelfde aanraaktoetsen ingedrukt totdat het lampje voor het kinderslot uit gaat.



6.2 Zoemer aan/uit

Houd om de geluidssignalen in en uit te schakelen ongeveer 2 seconden de tip-toetsen **(B)** en **(C)** gelijktijdig ingedrukt.

6.3 Waterhardheid en geleiding

De hardheid van water varieert in verschillende regio's. De waterhardheid heeft invloed op de watergeleiding en de geleidingssensor in het apparaat. Als u de waarde van de watergeleiding kent, kunt u de sensor aanpassen voor betere droogresultaten.

De geleidingssensor aanpassen

1. Druk op de aan/uit-toets om het apparaat te activeren.
2. Druk tegelijkertijd op aanraaktoets **(A)** en **(B)** totdat een van de volgende indicatielampjes gaat branden.
 -  (laag <math><300 \mu\text{S}/\text{cm}</math>)
 -  (gemiddeld $300\text{-}600 \mu\text{S}/\text{cm}$)
 -  (hoog $>600 \mu\text{S}/\text{cm}$)
3. Blijf op de aanraaktoets **(E)** drukken totdat het indicatielampje van het correcte niveau aan gaat.
4. Blijf aanraaktoets **(A)** en **(B)** gedurende ongeveer 2 seconden tegelijkertijd indrukken om de aanpassing te bevestigen.

6.4 Het indicatielampje van het waterreservoir





Het indicatielampje van het waterreservoir is standaard aan. Het gaat aan wanneer

het programma is voltooid of wanneer het nodig is om het waterreservoir te legen.



Als de afvoerset is geïnstalleerd, wordt het water automatisch uit het waterreservoir afgevoerd. Als dat het geval is, raden we u aan het indicatielampje van het waterreservoir uit te schakelen. Raadpleeg de afzonderlijk bijgeleverde folder voor de accessoires die beschikbaar zijn.

Indicatielampje van waterreservoir uitschakelen

1. Druk op de aan/uit-toets om het apparaat te activeren.
2. Druk tegelijkertijd op aanraaktoets **(J)** en **(I)** totdat een van de volgende 2 configuraties op het display worden weergegeven:
 - Het indicatielampje  is uit en het indicatielampje  is aan.
 - Het indicatielampje van het waterreservoir is uit. Na ongeveer 4 seconden gaan de 2 indicatielampjes uit.
 - De indicatielampjes  en  zijn aan.
 - Het indicatielampje van het waterreservoir is aan. Na ongeveer 4 seconden gaan de 2 indicatielampjes uit.

7. DAGELIJKS GEBRUIK



Voordat u het apparaat voor het eerst in gebruik neemt, voert u een van de volgende handelingen uit:

- Maak de droogautomaat schoon met een vochtige doek.
- Start een kort programma (d.w.z. 30 minuten) met vochtig wasgoed.



Aan het begin van de droogcyclus (3-5 min.) kan het geluidsniveau iets hoger liggen. Dit komt door de start van de compressor en is normaal voor apparaten die worden aangedreven door een compressor zoals: koelkasten, vriezers.

7.1 Een programma starten zonder startuitstel

1. Bereid het wasgoed voor en plaats de kledingstukken in het apparaat.
2. Druk op de aan-/uittoets om het apparaat in te schakelen.
3. Stel het correcte programma en de gewenste opties voor dit type wasgoed in.
 - Het display geeft de programma-duur weer.
4. Druk op de tiptoets Start/Pauze en het programma start.



LET OP!

Zorg bij het sluiten van de deur dat het wasgoed niet tussen de deur van het apparaat en de rubber pakking terecht komt.

7.2 Startuitstel van een programma

1. Stel het correcte programma en de gewenste opties voor dit type wasgoed in.
2. Blijf op de startuitsteltoets drukken totdat de tijd die u wilt instellen, op het display wordt weergegeven.
 - U kunt de start van een programma uitstellen tussen 30 minuten en 20 uur.
3. Druk op de tiptoets Start/Pauze en het aftellen start. Het aftellen van de uitgestelde start wordt op het display weergegeven.
 - Als het aftelproces voltooid is, wordt het programma gestart.

7.3 Auto Off -functie

Om het energieverbruik te verlagen, schakelt deze functie het apparaat automatisch uit:



- Als na 5 minuten geen programma start
- 5 minuten na afloop van het wasprogramma

7.4 Een programma wijzigen

1. Druk op de aan-/uit-toets om het apparaat uit te schakelen.
2. Druk op de aan-/uittoets om het apparaat in te schakelen.
3. Stel het programma in.

7.5 Aan het einde van het programma.



Als het wasprogramma is voltooid:

- Is met tussenpozen een geluidssignaal te horen
 - Het indicatielampje  knippert.
 - Gaat het indicatielampje  branden
 - Het Start/Pauze-lampje brandt.
- Het apparaat blijft nog ongeveer 30 minuten in de anti-kreukbeveiligingsfase werken.

In de anti-kreukbeveiligingsfase worden de kreukels uit uw kleding gehaald.

U kunt het wasgoed uit de machine halen voordat deze fase is voltooid. Wij adviseren u voor de beste resultaten het wasgoed pas te verwijderen als de fase bijna of volledig is voltooid.

Na afloop van de anti-kreukbeveiligingsfase:

- Brandt het indicatielampje , maar knippert niet
 - Het indicatielampje  gaat uit.
 - Start/Pauze-indicatielampje gaat uit.
1. Druk op de aan-/uittoets om het apparaat te deactiveren.
 2. Open de deur van het apparaat.
 3. Haal het wasgoed uit de trommel.
 4. Sluit de deur van het apparaat.







Na afloop van een programma dient u altijd het filter schoon te maken en het waterreservoir te legen.

8. AANWIJZINGEN EN TIPS

8.1 Wasgoed voorbereiden

- Sluit de ritsen.
- Sluit de drukknoopjes van dekbedovertrekken.
- Laat bandjes of linten niet loshangen (bijvoorbeeld de koorden van een schort). Maak ze aan elkaar vast voordat u het programma start.
- Maak alle zakken leeg.
- Als een kledingstuk een interne voering van katoen heeft, draait u het geheel binnenstebuiten. Zorg dat de katoenlaag altijd aan de buitenkant zit.
- Wij adviseren u het correcte programma te kiezen voor het soort stof dat in het apparaat is geplaatst.
- Combineer geen stoffen met sterke kleuren en stoffen met lichte kleuren. Sterke kleuren kunnen doorlopen.
- Gebruik een toepasselijk programma voor katoenen jersey en gebreide kleding om te voorkomen dat de kledingstukken krimpen.
- Zorg dat het gewicht van het wasgoed niet hoger is dan het maximale gewicht dat in de programmatabel staat.
- Droog alleen wasgoed dat in de droogautomaat kan worden gedroogd. Zie de wasvoorschriften op de kledingstukken.

Wasvoorschrift	Beschrijving
	Wasgoed dat in de droogautomaat kan worden gedroogd.
	Wasgoed dat in de droogautomaat kan worden gedroogd. Stel het programma met de standaard temperatuur in.
	Wasgoed dat in de droogautomaat kan worden gedroogd. Stel het programma met een lage temperatuur in.
	Wasgoed dat niet in de droogautomaat kan worden gedroogd.

9. ONDERHOUD EN REINIGING

9.1 Het filter schoonmaken

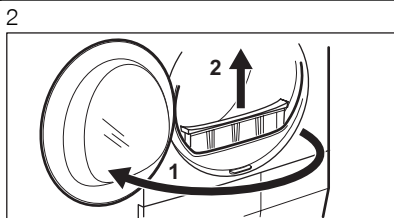
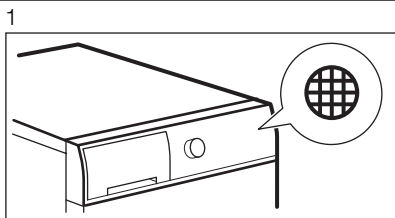

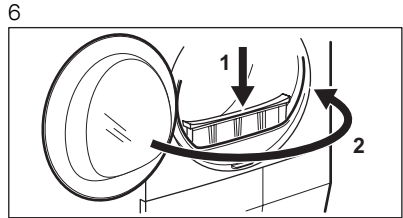
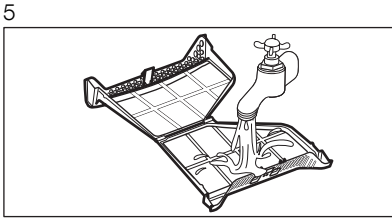
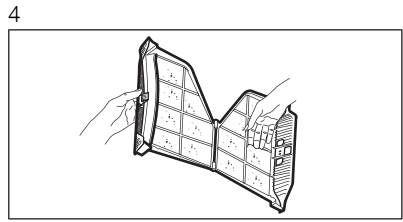
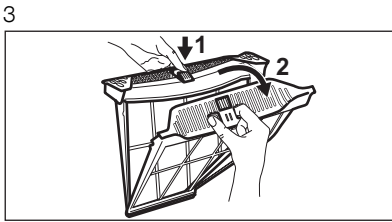

9.2 Waterreservoir legen

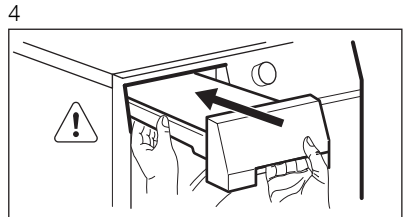
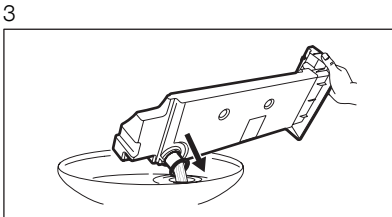
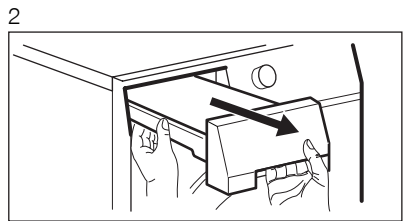
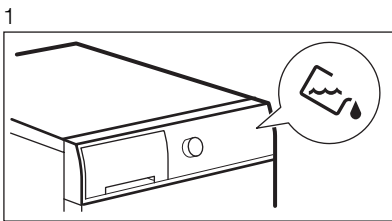

U kunt het water uit het waterreservoir gebruiken als alternatief voor gedistilleerd water (bijv. voor een stoomstrijkijzer). Verwijder voordat u het water gebruikt, eerst eventuele vuilrestjes met een filter.

9.3 Reiniging van de condensator



De frequentie waarmee de filters gereinigd moeten worden, is afhankelijk van het type en de hoeveelheid wasgoed. Reinig de filters na elke 3 droogbeurten met maximale lading.

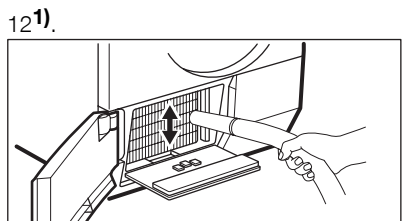
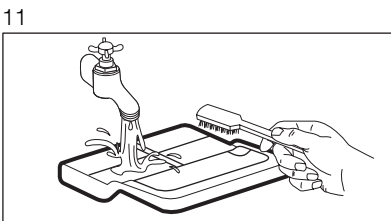
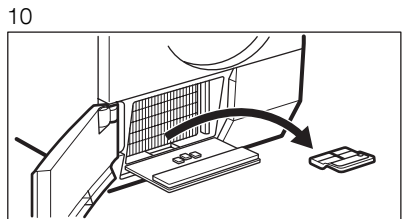
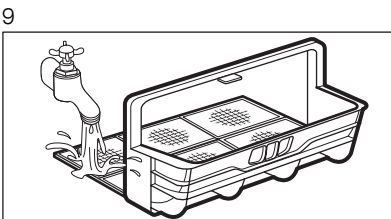
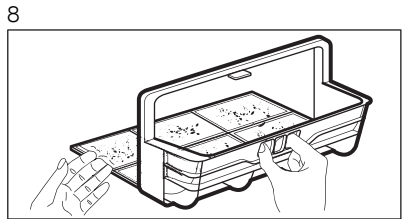
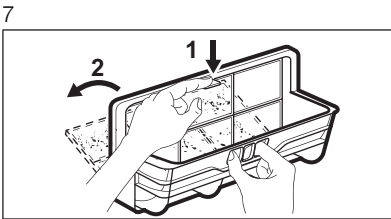
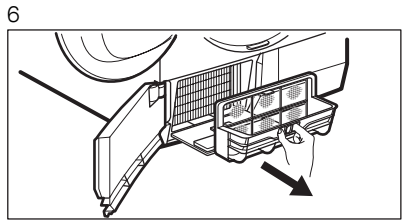
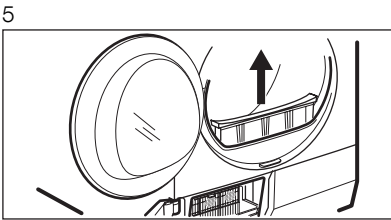
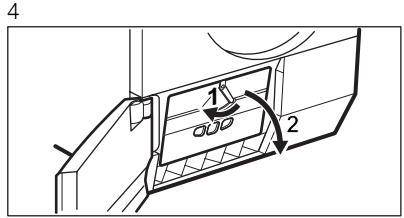
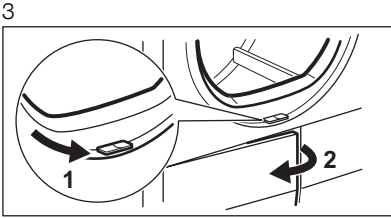
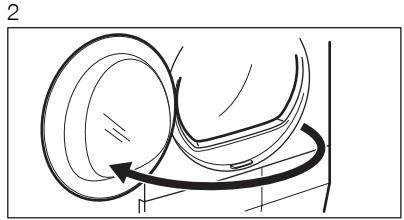
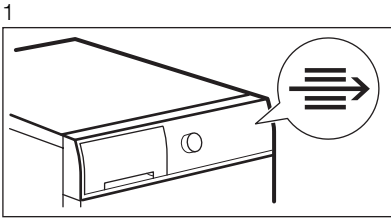

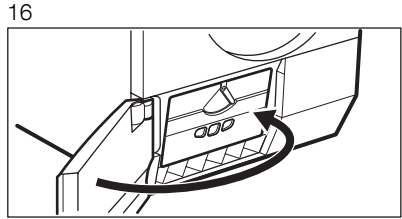
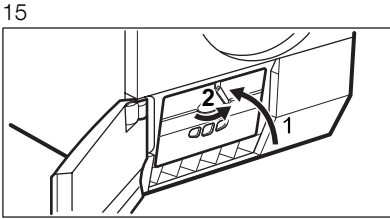
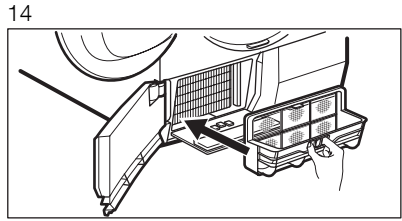
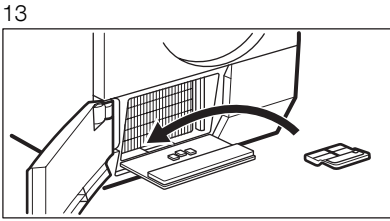

1) Verwijder indien nodig om de 6 maanden de pluizen uit het vak van de warmtewisselaar. U kunt hiervoor een stofzuiger gebruiken.

9.4 De trommel reinigen



WAARSCHUWING!

Ontkoppel het apparaat voordat u het reinigt.

Gebruik een standaard zeepsop om de binnenzijde van de trommel te reinigen. Droog het gereinigde oppervlak met een zachte doek.



LET OP!

Gebruik geen schuurmiddelen of staalwol om de trommel schoon te maken.

9.5 Het bedieningspaneel en de behuizing reinigen

Gebruik een standaard zeepsop om het bedieningspaneel en de behuizing te reinigen.

Gebruik een vochtige doek om te reinigen. Droog het gereinigde oppervlak met een zachte doek.



LET OP!

Gebruik geen schoonmaakmiddelen voor meubels of schoonmaakmiddelen die corrosie kunnen veroorzaken.

9.6 De luchtcirculatiesleuven reinigen

Gebruik een stofzuiger om de pluïjes uit de luchtcirculatiesleuven te verwijderen.

10. PROBLEEMOPLOSSING

10.1

Storing	Mogelijke oplossing
U kunt het apparaat niet activeren.	Zorg dat de stekker in het stopcontact zit.
	Zorg dat er geen zekering in de zekeringkast is doorgebrand.

Storing	Mogelijke oplossing
Het programma start niet.	Druk op Start/Pauze.
	Zorg dat de deur van het apparaat is gesloten.
De deur van het apparaat gaat niet dicht.	Zorg dat het filters op de juiste wijze is geïnstalleerd.
	Zorg dat het wasgoed niet tussen de deur van het apparaat en de rubber pakking terecht komt.
Het apparaat stopt tijdens de werking.	Controleer of het waterreservoir leeg is. Druk op Start/Pauze om het programma weer te starten.
Op het display verschijnt een lange programmaduur. 1)	Verzekert u ervan dat het gewicht van het wasgoed geschikt is voor de duur van het programma.
	Zorg dat het filter schoon is.
	Het wasgoed is te nat. Centrifugeer het wasgoed nogmaals in de wasautomaat.
	Zorg ervoor dat de kamertemperatuur niet te hoog is.
Op het display verschijnt een korte programmaduur.	Stel het programma Tijd of Extra Droog in.
Op het display verschijnt Err.	Als u een nieuw programma wilt instellen, moet u eerst het apparaat uit- en inschakelen.
	Zorg dat de opties geschikt zijn voor het programma.
Op het display verschijnt E51)	Het apparaat uit en weer aanzetten. Start een nieuw programma. Als het probleem opnieuw optreedt, neemt u contact op met onze service-afdeling.

1) Na ongeveer 5 uur stopt het programma automatisch.

10.2 Als de droogresultaten niet naar tevredenheid zijn.

- Het ingestelde programma was onjuist.
- Het filter is verstopt.
- De condensor is verstopt.

- Er zat te veel wasgoed in het apparaat.
- De trommel is vuil.
- Verkeerde instelling van de geleidings-sensor.
- De luchtcirculatiesleuven zijn verstopt.

11. TECHNISCHE GEGEVENS

Afmetingen (mm)	Breedte / hoogte / diepte	850 x 600 x 600
-----------------	---------------------------	-----------------

Max. diepte (met de deur geopend)		1090 mm
Max. breedte (met de deur geopend)		950 mm
Aansluiting aan het elektrici- teitsnet	Spanning	230 V
	Frequentie	50 Hz
	Zekering	4A
	Totaal vermogen	900 W
Trommelinhoud		118 l
Gewicht van het apparaat		57 kg
Wassen: max. gewicht		9 kg
Type gebruik		Huishoudelijk
Omgevingstemperatuur	Minuten	5 °C
	Vulgewichten	35 °C
Energieverbruik 1)	kWh/cyclus	2,22 kWh
Jaarlijks energieverbruik 2)		259 kWh
Energie-efficiëntieklasse		A++
Energieverbruik	Modus aan	0,05 W
	Modus uit	0,05 W

1) Met referentie naar EN 61121. 9 kg katoen en een centrifugesnelheid van 1000 tpm.

2) Energieverbruik per jaar in kWh, gebaseerd op 160 droogcycli van het standaardkatoenprogramma bij volledige en gedeeltelijke lading, en het verbruik van de lage-stroommodi. Daadwerkelijke energieverbruik per cyclus hangt af van hoe het apparaat wordt verbruikt (REGELGEVING (EU) nr. 392/2012).

12. MILIEUBESCHERMING

Recycle de materialen met het symbool . Gooi de verpakking in een geschikte verzamelcontainer om het te recyclen. Help om het milieu en de volksgezondheid te beschermen en recycle het afval van elektrische en

elektronische apparaten. Gooi apparaten gemarkeerd met het symbool  niet weg met het huishoudelijk afval. Breng het product naar het milieustation bij u in de buurt of neem contact op met de gemeente.

www.electrolux.com/shop



136924440-A-422012

